



BURITICUPU-MA  
Proc. 208002/2021  
Fls. 13/16  
Rub. [Handwritten Signature]

**ESTADO DO MARANHÃO**  
**PREFEITURA MUNICIPAL DE BURITICUPU/MA**  
**CNPJ Nº 01.612.525/0001-40**

**Rua São Raimundo, nº 01, CEP: 65.393-000, Centro – Buriticupu/MA**

Processo Administrativo nº 0208002/2021  
Modalidade: Pregão Eletrônico nº 031/2021  
Tipo: Menor Preço por Item

**Objeto:** Registro de Preços para futura, eventual e parcelada aquisição de materiais permanentes, eletroeletrônicos e mobiliários, destinados a atender as necessidades das Secretarias Municipais do Município de Buriticupu – MA.

## PROPOSTA DE PREÇOS INICIAL:

**M.K.R. COMERCIO DE  
EQUIPAMENTOS EIRELI  
CNPJ: 31.499.939/0001-76**

**M.K.R. Comercio de Equipamentos Eireli - EPP**

C.N.P.J 31.499.939/0001-76

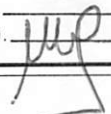
BURITICUPU-MA  
Proc. 208002/2021  
Fls. 1817  
Rub. 

A PREFEITURA MUNICIPAL DE BURITICUPU/MA	
LICITAÇÃO:	PREGÃO ELETRONICO Nº 031/2021
PROCESSO:	0208002/2021
DATA:	15/09/2021
HORA:	09h00min

PROPONENTE:

**M.K.R. COMERCIO DE EQUIPAMENTOS EIRELI EPP**

RUA: MARECHAL MASCARENHAS DE MORAES, Nº 88, SALA B

ARAÇATUBA/SP. CEP. 16075-370 CNPJ 31.499.939/0001-76

INSCRIÇÃO ESTADUAL N.º 177.427.143.110 INSC. MUNICIPAL 88483

RESPONSÁVEL PELO REGISTRO – JUNTA COMERCIAL DATA DO REGISTRO – 13/09/2018

NUMERO DO REGISTRO 35602258561 FONE – 18 - 36212782

E-MAIL – [licitacao2@kcrequipamentos.com.br](mailto:licitacao2@kcrequipamentos.com.br)

OBJETO SOCIAL – COMERCIO DE EQUIPAMENTOS

Prezados Senhores,

Apresentamos nossa proposta para o fornecimento do (s) equipamento (s) abaixo discriminado, conforme edital:

**OBJETO DA LICITAÇÃO: REGISTRO DE PREÇOS PARA FUTURA, EVENTUAL E PARCELADA AQUISIÇÃO DE MATERIAIS PERMANENTES, ELETROELETRONICOS E MOBILIARIOS, DESTINADOS A ATENDER AS NECESSIDADES DAS SECRETARIAS MUNICIPAIS DO MUNICIPIO DE BURITICUPU – MA.**

ITEM	QTDE	UNID.	DESCRIÇÃO / MARCA / MODELO	PREÇO UN. (R\$)	PREÇO TOTAL (R\$)
67	53	UN	BALANÇA ELETRONICA DIGITAL 150KG, DISPLAY DE CRISTAL LIQUIDO-LCD, TECLADO DE FACIL DIGITAÇÃO, PRATO DE PESAGEM EM INOX DE FACIL HIGIENIZAÇÃO. <b>MARCA: LIDER, FABRICANTE LIDER BALANÇAS, MODELO: B520 CAPACIDADE 150KG DIVISÃO 50G PLATAFORMA 30X40 CM PROCEDÊNCIA NACIONAL CERTIFICADA, APROVADA E AFERIDA PELO IPEM/INMETRO.</b>	R\$ 1.043,00	R\$ 55.279,00
84	158	UN	BALANÇA ELETRONICA DIGITAL 150KG, DISPLAY DE CRISTAL LIQUIDO-LCD, TECLADO DE FACIL DIGITAÇÃO, PRATO DE PESAGEM EM INOX DE FACIL HIGIENIZAÇÃO. <b>MARCA: LIDER, FABRICANTE LIDER BALANÇAS, MODELO: B520 CAPACIDADE 150KG DIVISÃO 50G PLATAFORMA 30X40 CM PROCEDÊNCIA NACIONAL CERTIFICADA, APROVADA E AFERIDA PELO IPEM/INMETRO.</b>	R\$ 1.043,00	R\$ 164.794,00

**VALOR TOTAL POR EXTENSO – R\$ 220.073,00 (DUZENTOS E VINTE MIL, SETENTA E TRES REAIS)**

PRAZO DE VALIDADE DA PROPOSTA 60 (sessenta) dias a partir da data da sua apresentação  
 PAGAMENTO 30 (trinta) dias, após a prestação dos fornecimentos, mediante apresentação da Nota Fiscal  
 ENTREGA 10 (dez) dias úteis, contados a partir do recebimento da Ordem de Fornecimento  
 GARANTIA 12 meses a contar da entrega na unidade requisitante.

LOCAIS DE ENTREGA:

LOCAL INDICADO NA ORDEM DE FORNECIMENTO

**E-MAIL PARA ENVIO DA NOTA DE EMPENHO/ORDEM DE FORNECIMENTO:**  
[licitacao2@kcrequipamentos.com.br](mailto:licitacao2@kcrequipamentos.com.br) **Obs. Acaso não receber a confirmação de recebimento do email em 24 hs. entrar em contato por telefone.**

Termo de Garantia

Toda a assistência técnica necessária durante a garantia, desde que usados adequadamente e de acordos com as especificações contidas no manual de usuário, contra defeitos de fabricação sendo peças e mão de obra para supostas correções dentro do período de garantia conforme condições editalícias.

# M.K.R. Comercio de Equipamentos Eireli - EPP

C.N.P.J 31.499.939/0001-76

BURITICUPU-MA  
Proc. 208004/2021  
Fls. 78/8  
Rub. 110

ASSISTÊNCIA TÉCNICA LOCAL: M. DE O. PRADO CIDADE: IMPERATRIZ- MA RUA: BETA BRAZ N° 40  
BAIRRO: BACURI CEP: 65916100 TEL: 99- 3525-6177 DIOGO

## DADOS BANCARIOS

BANCO DO BRASIL – Araçatuba – SP AGÊNCIA 7646-5 CONTA CORRENTE: 104-X MKR COMERCIO DE EQUIPAMENTOS EIRELI – EPP

## Impostos e reajuste

ICMS = 18% (INCLUSO NO PREÇO) IPI = 0,00 % - ISENTO

Os preços são fixos e irremovíveis.

## Transporte

CIF – POR CONTA DA MKR

## Disposições Finais

- Declaração de que o proponente cumpre plenamente os requisitos de habilitação e que sua Proposta de Preços está em conformidade com as exigências do instrumento convocatório (edital).
- Declaramos que o produto ofertado é de primeira linha e atende integralmente a todas as especificações exigidas no edital e seus anexos;
- Declaramos conhecer e nos submeter a todas as cláusulas, condições e obrigações estabelecidas no edital de licitação e seus anexos e ainda que nossa proposta atende integralmente as especificações contidas no edital.
- Declaramos que conhecemos e nos submeter a todas as estipulações estabelecidas no ato convocatório do certame, bem como as disposições da Lei nº. 8666/93 e Lei nº 10.520/2002, Leis Complementares nº. 123/06 e 127/07, que rege o presente.
- Declaramos estarem inclusos todos os custos e despesas, tais como diretos e indiretos, tributos incidentes, taxa de administração, materiais, serviços, encargos sociais e trabalhistas, seguros, embalagens, lucro, frete, carga e descarga, instalação e treinamento se constante em edital e outros necessários ao cumprimento integral do objeto desta licitação.
- Declaramos fornecer juntamente com o equipamento manuais de operação elaborados conforme normas técnicas e em Português.
- Declaramos que, estamos enquadradas no Regime de tributação de Microempresa e Empresa de Pequeno Porte, conforme estabelece o artigo 3º da Lei Complementar 123, de 14 de dezembro de 2006 E NÃO SOMOS OPTANTES PELO SIMPLES NACIONAL.
- Garantimos assistência técnica local qualificada e especializada na vigência do prazo de garantia, sem ônus para administração, conforme condições estabelecidas no edital de licitação e seus anexos e ainda assistência técnica permanente após o período de garantia.
- Declaramos que o produto – balança é isento de Registro Ministério da Saude/Anvisa> Produto pois é considerado não classificado para saúde pela ANVISA, segundo RDC nº 260 e NOTA TÉCNICA N° 03/2012/GQUIP/GGTPS/ANVISA.
- Declaramos que não possuímos como sócio, gerente e diretores, servidores da Prefeitura Municipal de Buriticupu/MA, e ainda cônjuge, companheiro ou parente ate terceiro grau.
- Declaramos que o prazo de início da entrega dos materiais será de acordo com os termos estabelecidos no Anexo I, deste edital, a contar do recebimento, por parte da contratada, da ordem de compra ou documento similar, todos os equipamentos serão avaliados sob pena de devolução de não aceite, caso não atenda a discriminação do termo de referência do referido edital, ou de má qualidade.

Caso nos seja adjudicado o item, COMPROMETEMO-NOS A ASSINAR A ATA/TERMO DE CONTRATO e segue os dados pessoais do contato (responsavel) e representante legal /PROCURADORA da empresa que assinará o ata/Termo de Contrato:

**NOME: KAREN CRISTIANE RIBEIRO STANICHESKI DATA DE NASC. 21/03/1979**  
**NACIONALIDADE: BRASILEIRA ESTADO CIVIL: CASADA PROFISSÃO: EMPRESÁRIA**  
**RG: 27.601.293-8 SSP/SP emissão – 14/04/2015 CPF: 277.277.558-50**  
**DOMICÍLIO: R. ARY VILELA MARTINS, 294 HABIANA - ARAÇATUBA/SP**  
**TELEFONE/FAX: 18 – 3621 2782 CEP: 16052-900 E-MAIL: [licitacao2@kcrequipamentos.com.br](mailto:licitacao2@kcrequipamentos.com.br)**

Araçatuba, (SP), 15 de setembro de 2021.

  
M.K.R. Comercio de Equipamentos Eireli - EPP.  
KAREN CRISTIANE RIBEIRO STANICHESKI  
CARGO: PROCURADORA/REPRESENTANTE LEGAL  
CPF: 277.277.558-50 RG: 27.601.293-8 SSP/SP

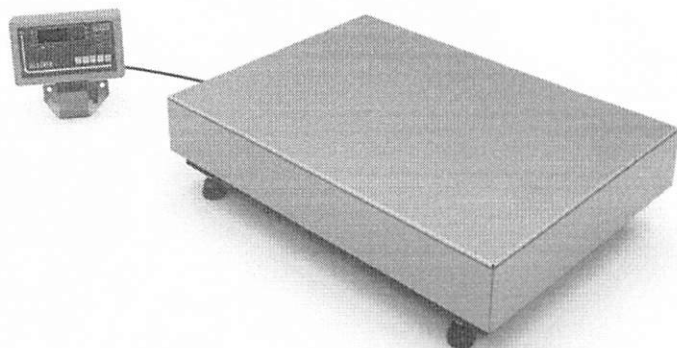

B520 em plataforma lisa

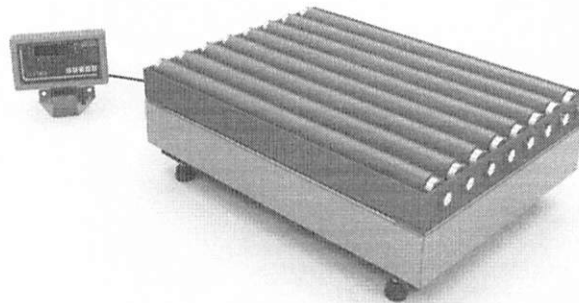

B520 em plataforma com roletes

Imagens meramente ilustrativas

**Série de balanças B520, balança com indicador em ABS e montagem opcional com roletes.**

A Líder Balanças apresenta sua linha de balanças B520, um produto robusto desenvolvido para trabalhos precisos. As balanças da série B520, são equipadas com um terminal indicador digital LD1050 (padrão) ou LD251, ambos de excelente qualidade e confiabilidade insuperável, além de possuir grande facilidade de uso e precisão nas operações de pesagens. São balanças fabricadas com alta tecnologia, sendo projetadas obedecendo as mais rigorosas normas técnicas, fazendo assim da série B520 um produto extremamente competitivo, apresentando muitas vantagens e recursos indispensáveis no processo produtivo.

As balanças B520 são equipamentos construídos com modelos de célula de carga central. Possuem 5 limitadores de proteção contra sobrecarga podendo exceder até 150% de sua capacidade sem danos ao sensor. O sistema conta com correção automática de temperatura, inibindo totalmente possíveis erros nas medições.

São balanças fabricadas em aço carbono ou aço inoxidável, equipado com pés ajustáveis, display de LED vermelho com 6 dígitos ou LCD STN de fácil leitura, com 14mm. Nelas estão presentes inúmeros recursos de software totalmente configuráveis, com alimentação universal e um baixo consumo de energia. Suas dimensões de plataforma variam entre 400mm x 500mm até 700mm x 800mm. O modelo da série ainda possui o diferencial de poder ser montado com roletes em sua superfície de pesagem, facilitando assim o deslocamento do peso sobre a plataforma, o que lhe confere a capacidade de ser montada em sistemas de pesagem com esteiras.

A série B520 é um sistema eletrônico dedicado a operações de pesagens, de fabricação nacional, com capacidade entre 100 kg a 300 kg de acordo com a necessidade do cliente. Podem ser fabricadas com estrutura em aço carbono ou aço inoxidável ideal, para ser utilizadas em lojas, feiras, frigoríficos, armazéns, indústrias, mercados, etc.

**Principais benefícios**

- Simplicidade, robustez, maior resistência a cargas pesadas;
- Perfil ultra baixo, facilidade de instalação e operação;
- Alta tecnologia aliada a um excelente custo/benefício;
- Possibilidade de interligação á sistemas automatizados: etiquetadores, impressores, PC, redes dedicadas;
- Assistência técnica autorizada e especializada em todo o Brasil;

Este produto foi desenvolvido sob um rigoroso critério de precisão, em conformidade com a Portaria 236/94 do INMETRO e foi projetado para garantir um desempenho de trabalhos pesados na indústria e comércio, com absoluta segurança e confiabilidade, podendo atender a todas as demandas e necessidades, possuindo ainda diversas funções automáticas, as quais agilizam ainda mais os processos produtivos, tornando as tarefas do dia a dia mais eficientes e precisas.

*W*

*[Handwritten signature]*  
1

Especificações Gerais	
Classe de exatidão	III, conforme portaria 236/94 do INMETRO.
Número de divisões	O indicador pode contar com até 10.000 divisões.
Capacidade nominal	100kg, 150kg, 200kg, 300kg e outras possibilidades de capacidade sob consulta (ver tabela de capacidades no final deste documento);
Display	Tipo LED ..... 6 dígitos, 7 segmentos + ponto decimal (cor vermelha). Dimensões do dígito ..... 14,2mm x 9,8mm; Com função de redução do brilho do display apenas para os modelos com display a LED. Tipo LCD STN..... 6 dígitos, 14 segmentos + ponto decimal. Dimensões do dígito ..... 14,0mm x 7,0mm;
Teclado	Membrana com 5 teclas de fácil digitação, resistência mecânica > 1.000.000 de toques por tecla.
Acabamento/Estrutura	Plataforma em aço carbono ou em aço inoxidável* 304. Terminal (indicador) em ABS ou em aço inoxidável* 304. Roletes* em aço carbono ou em aço inoxidável*304. (Além do tipo de material, a montagem dos roletes também é opcional. Observe nos desenhos detalhados no final deste folder que devido a possibilidade de montagem desta estrutura, toda a altura e conseqüentemente o peso do produto final também vai variar conforme o modelo desejado). Ainda é possível adquirir o produto com o opcional de coluna* para o indicador em aço carbono ou em aço inoxidável AISI 304.
Grau de Proteção	IP50 ou IP65* (NBR6146)
Alimentação	A universal (90 a 240Vca e 50/60Hz), 8 ~ 30Vdc* ou ainda bateria interna recarregável de lítio-ion com 3,2Vdc @ 2200mA/h;
Cabo de força	Com 1,5m de comprimento, conforme NBR14136, com 2 pinos para produto com gabinete em ABS e 3 pinos para o produto com gabinetes em aço inoxidável.
Consumo	2,5W no modelo padrão e 7W no modelo com bateria quando a mesma estiver sob carga;
Autonomia da bateria*	Autonomia de 30 horas;
Cabo de medição	Cabo entre a base e o indicador com 1,5m de comprimento;
Peso	Conforme detalhado na parte de dimensional deste produto (final deste folder);
Condições ambientais	Temperatura de operação ..... -10° ~ 50°C Humidade relativa do ar ..... 10% ~ 95% sem condensação
Indicações	Peso, zero, líquido e bateria*.
Dimensões	Com diversas possibilidades de tamanhos diferentes, possuindo plataformas desde 300 x 400mm até 700 x 800mm, verifique o desejado nas dimensões detalhadas do produto no final deste folder.
Regulagem de altura	Pés com sistema de regulagem de altura para um perfeito nivelamento do produto.
Aprovação	Lacre de segurança emitido pelo INMETRO.

Características de Software e Funções	
Manutenção de Zero	Auto Zero ao ligar Possui também a função que realiza pequenas correções para evitar flutuações de zero.
Filtros	Filtro digital ajustável, permitindo uma indicação estável de peso.
Contagem*	Permite a contagem de peças por amostragem ou peso, possuindo também a função de totalização de pesos/peças e armazenamento da última indicação em caso de falta de energia.
Configurável	Totalmente configurável, via teclado do produto.
Sobrepeso	Indicação de sobrecarga, quando o peso estiver acima da capacidade máxima calibrada mais nove divisões.
Subpeso	Indicação de subcarga, quando o peso estiver abaixo da capacidade máxima negativa calibrada, o display irá indicar subcarga.
Tara	Possui as funções de tara manual, automática, semi-automática, sucessiva e limpeza manual de tara.
Mensagens de erro	O indicador pode apresentar mensagens de erro, o que facilita muito o operador na solução de problemas ao realizar pesagens.
Associação*	A função de associação permite uma associação entre o nome de produto e código digitado (utilizado na impressão).
Controle de usuários*	Permite o controle de usuários, com um número e senha, para controle do indicador.
Data e hora	Armazenamento de data e hora através de uma bateria interna de longa duração.
Som do painel*	Função configurável*, que permite habilitar ou não o som emitido ao serem pressionadas as teclas do painel.

\*Itens opcionais e fornecidos conforme as necessidades do cliente 

Comunicação e impressão	
Comunicação	Pode se comunicar ou enviar dados ao PC, display remoto e impressora;
Portas	RS232, RS422*, RS485* e Ethernet* (10/100Mbps); Velocidade, Stop bit e paridade, todas configuráveis;
Impressoras	Possui modelos de impressão ajustáveis, bem como quantidade de impressões configuráveis e sistema automático de impressão. Possibilita a utilização com as impressoras: Líder P560 e P580 * Argox OS-214 Plus Epson TM-T20 Serial LX300/LX350  Para a impressão de código de barras, sugerimos a utilização do modelo LD2051 e impressora P580. Nota: Quando o produto possuir o indicador LD1050, o mesmo não poderá utilizar a impressora P580, devido à falta de compatibilidade entre os produtos.
Conexão extra*	Pode ainda ser conectado via serial ao Display remoto* LD400 (com dígitos de 65mm), o qual permite boa visibilidade, mesmo com interferência solar.

\*Itens opcionais e fornecidos conforme as necessidades do cliente

* Itens opcionais	
Gabinete e Estrutura	Em aço inoxidável 304 ou outro tipo de aço inoxidável (sob consulta);
Suporte do indicador	Tipo coluna (pedestal);
Estrutura de roletes	Produto com a estrutura de roletes em aço carbono ou em aço inoxidável 304;
Grau de proteção	IP65 (NBR6146);
Contagem de peças	Com a utilização do terminal LD2051;
Portas de comunicação	RS422, RS485 e Ethernet (10/100Mbps);
Alimentação	8 ~ 30Vdc e/ou alimentação por bateria;
Função de associação	É possível, com a utilização do terminal LD2051;
Função de controle de usuários	É possível, com a utilização do terminal LD2051;
Som do painel	Esta função é opcional com a utilização do indicador LD1050, no LD2051 é padrão;
Indicações	Indicações de bateria e RF, somente para os modelos com as respectivas funções;
Dimensional e capacidades	Em caso de necessidade, podem ser fabricadas outras capacidades e/ou dimensões;

## Principais aplicações, carga da bateria e observações de uso

Pesagem	Pesagem de materiais em lojas, feiras, armazéns, indústrias, mercados, açougues, etc.
Contagem* de peças	Com os recursos da LD2051, é possível contar através do peso de uma amostra, ou da inserção do valor de peso diretamente no display do produto, totalizando peso/peças de uma forma rápida, fácil e confiável.
Carga da bateria	Os modelos de balanças que estiverem equipados com bateria interna no indicador, requerem um tempo de carga para a bateria de 6:00h. Neste período, a balança pode ou não estar ligada (com display aceso ou realizando pesagens), porém, deve estar conectada a tomada da rede de energia elétrica, o que garantirá o carregamento da bateria neste período.
Observações de uso	Para que o produto funcione corretamente, verifique todos os detalhes contidos nestas informações técnicas. Não deve haver nada encostado na parte inferior da balança nem em sua superfície durante a pesagem. Mantenha-a sempre limpa, evitando lugares úmidos, calor excessivo e produtos químicos. Recomendamos também nunca utilizar abrasivos, produtos corrosivos ou qualquer tipo de solvente químico para a limpeza do conjunto, pois isto poderá danificar o seu produto. Para limpá-la use pano umedecido e sabão neutro. Em caso de dúvidas, sempre consulte a nossa equipe técnica para auxiliá-lo.

O produto não pode ser utilizado em ambientes com atmosferas explosivas e/ou inflamáveis e também não deve ser instalado em outros ambientes que estejam fora de suas especificações nominais contidas neste folder ou manual do produto. O teclado foi desenhado e projetado para ser pressionado com os dedos, não devendo ser pressionado de outras formas, sendo que sua vida útil diminui drasticamente se for pressionado com objetos metálicos e/ou pontiagudos. Nunca deixe um peso sob a plataforma da balança, quando a mesma não estiver sendo utilizada. Evite o mau uso de seu produto.

**Tabela de capacidades e dimensional detalhado do produto (para o modelo sem roletes)**

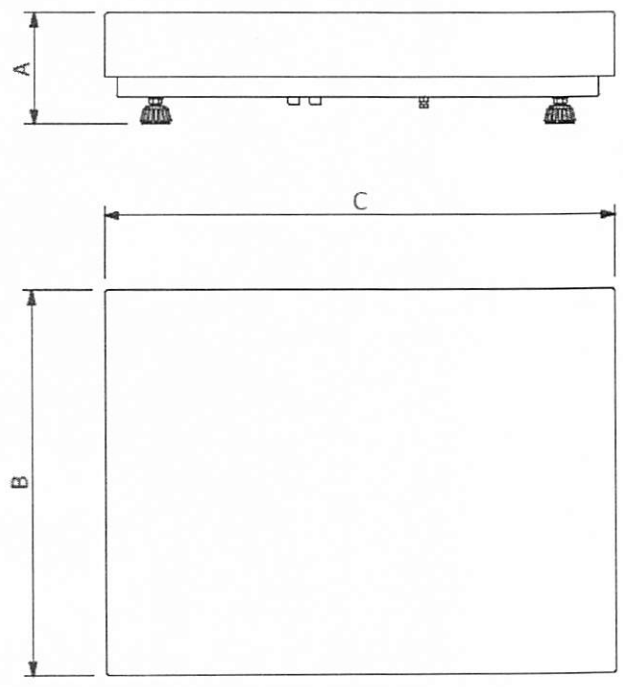

- A estrutura poderá ser solicitada em:
- Aço carbono com indicador em ABS;
  - Total em aço inoxidável 304;
  - Misto (em aço inox com indicador em ABS);
  - Com outros tipos de aço, conforme as necessidades do cliente;

Dimensões (cm)	Tabela de dimensões				Capacidade e divisão mínimas			
	A (mm)	B (mm)	C (mm)	Peso (kg)	100kg (div 20g)	150kg (div 50g)	200kg (div 50g)	300kg (div 50g)
30 x 40	130	300	400	6	x	x	x	x
40 x 50	130	400	500	9,00	X	X	X	X
44 x 50	130	440	500	10,00	X	X	X	X
44 x 60	130	440	600	12,00	X	X	X	X
50 x 60	130	500	600	13,00	X	X	X	X
60 x 70	130	600	700	15,00	X	X	X	X
70 x 80	130	700	800	18,00	X	X	X	X

Outras dimensões e capacidades, sob consulta.

**Obs:** O presente catálogo não comporta todas as possibilidades e especificações disponíveis do produto, sendo que há outras possibilidades, especificações especiais, alterações de acessórios e personalização sob consulta.

**Tabela de capacidades e dimensional detalhado do produto (modelo com roletes)**

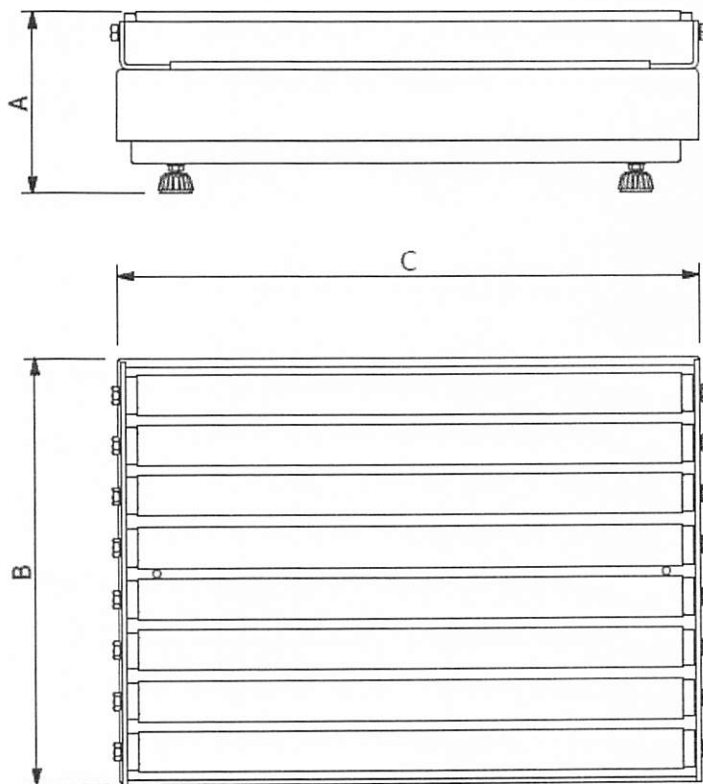



- A estrutura poderá ser solicitada em:
- Aço carbono com indicador em ABS;
  - Total em aço inoxidável 304;
  - Misto (em aço inox com indicador em ABS);
  - Com outros tipos de aço, conforme as necessidades do cliente;

Dimensões (cm)	Tabela de dimensões				Capacidade e divisão mínimas			
	A (mm)	B (mm)	C (mm)	Peso (kg)	100kg (div 20g)	150kg (div 50g)	200kg (div 50g)	300kg (div 50g)
30 x 40	190	300	400	8	x	x	x	x
40 x 50	190	400	500	11,00	X	X	X	X
44 x 50	190	440	500	12,00	X	X	X	X
44 x 60	190	440	600	14,00	X	X	X	X
50 x 60	190	500	600	15,00	X	X	X	X
60 x 70	190	600	700	17,00	X	X	X	X
70 x 80	190	700	800	19,00	X	X	X	X

Outras dimensões e capacidades, sob consulta.

**Obs:** O presente catálogo não comporta todas as possibilidades e especificações disponíveis do produto, sendo que há outras possibilidades, especificações especiais, alterações de acessórios e personalização sob consulta.



Dimensional mecânico do suporte para indicador tipo coluna

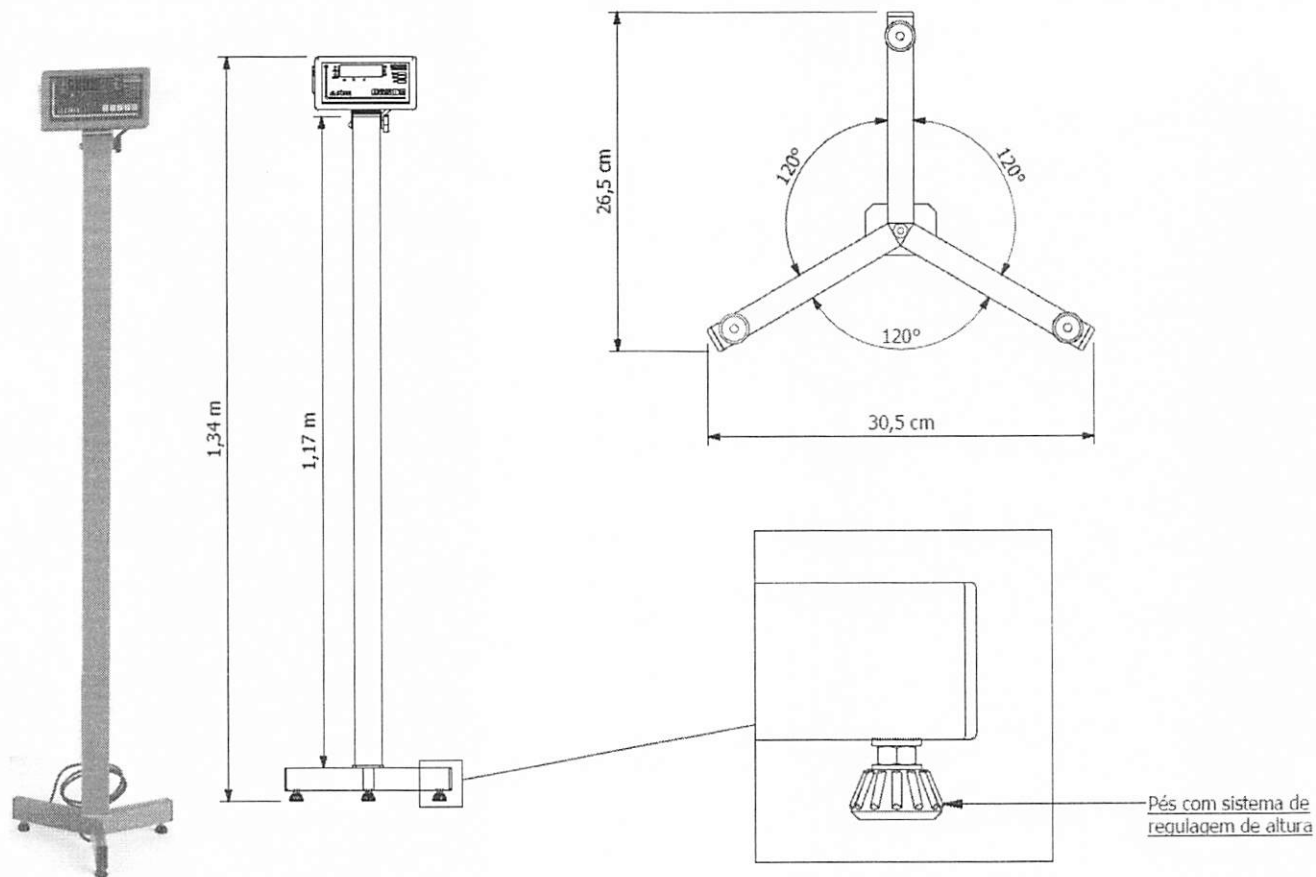

Outras dimensões, sob consulta.

**Obs:** O presente catálogo não comporta todas as possibilidades e especificações disponíveis do produto, sendo que há outras possibilidades, especificações especiais, alterações de acessórios e personalização sob consulta.

Tabela de capacidades e dimensional detalhado do produto (modelo com roletes)

Garantia de 12 meses, conforme termo existente na proposta comercial.

Detalhes técnicos sobre o produto podem ser obtidos diretamente no site da Lider Balanças, em: <http://www.liderbalancas.com.br>, ou através do e-mail: [lider@liderbalancas.com.br](mailto:lider@liderbalancas.com.br).

