



# PREFEITURA DE ARAÇAGI

SECRETARIA MUNICIPAL DE SAÚDE

cnpi.: 12.431.299/0001-18 / secsaude@aracagi.pb.gov.br

BURITIGUIPI/MA  
Proc. 10101001/2023  
Fls. 449  
Rub. *[Handwritten Signature]*

## ATESTADO DE CAPACIDADE TÉCNICA

O Município de Araçagi/PB, inscrito no CPNJ nº 12.431.299/0001-18, ATESTA, para os devidos fins de direito, que a empresa **BETANIAMED COMERCIAL EIRELI – EPP**, inscrita no CNPJ nº 09.560.267/0001-08 e Inscrição Estadual nº 001.071.076-0035, sediada a Rua Antônio Gravatá, nº 80, Cinquentenário - Belo Horizonte/MG - Telefone: (31) 3374-6768, forneceu equipamentos medico odontológicos, referente à nota fiscal 4.154, não havendo fatos supervenientes que desabonem sua conduta técnica e comercial dentro dos padrões de qualidade e desempenho e que cumpriu com sua obrigação, não havendo reclamação ou objeção quanto à qualidade dos produtos/serviços, nos prazos estabelecidos e em boa qualidade.

Item	Produto	Quant.	Unid.
01	CONJUNTO ODONTOLOGICO PRIME CART	04	Unid.

ARAÇAGI/PB, 26 de outubro de 2020.

**KATIANE PIRES QUEIROGA**  
- Secretária de Saúde -

Avenida Olivio Maroja, 278 – Bela Vista – Araçagi-Paraíba / Cep. 58270-000



**CARTÓRIO**  
Autenticação Digital Código: 3845261020502713991  
Data: 26/10/2020 16:47:21  
Valor Total do Ato: R\$ 4,56  
Selo Digital Tipo Normal C: AKP12428-WCX8;



**Cartório Azevedo Bastos**  
Av. Presidente Epitácio Pessoa - 1145  
Baixo dos Estados, João Pessoa - PB  
(83) 3244-5404 - cartorio@azevedobastos.net.br  
<https://azevedobastos.net.br>

Bol. Válber Azevedo da Miranda Cavalcanti  
Titular

TJPB





ESTADO DA PARAÍBA  
PREFEITURA MUNICIPAL DE ASSUNÇÃO  
**SECRETARIA DE ADMINISTRAÇÃO**

CNPJ nº 01.612.635/0001-02 - Rua Tenente Balduino de Albuquerque, 114 - Centro - Fone: (31) 486-1079 - Fax: (31) 45610-79  
E-mail: [cartorio@azevedobastos.no.br](mailto:cartorio@azevedobastos.no.br) CEP: 58.528-000 Assunção - PB

BURITICUPI, MA  
Proc. 0101001/2023  
Fls. 3000  
Rubrica

**ATESTADO DE CAPACIDADE TÉCNICA**

O Município de Assunção/PB, inscrito no CPNJ nº 01.612.635/0001-02, ATESTA, para os devidos fins de direito, que a empresa **BETANIAMED COMERCIAL EIRELI - EPP**, inscrita no CNPJ nº 09.560.267/0001-08 e Inscrição Estadual nº 001.071.076-0035, sediada a Rua Antônio Gravatá, nº 80, Cinquentenário - Belo Horizonte/MG - Telefone: (31) 3374-6768, forneceu AQUISIÇÃO DE EQUIPAMENTOS ODONTOLÓGICOS, referente à nota fiscal 4.108, não havendo fatos supervenientes que desabonem sua conduta técnica e comercial dentro dos padrões de qualidade e desempenho e que cumpriu com sua obrigação, não havendo reclamação ou objeção quanto à qualidade dos produtos/serviços, nos prazos estabelecidos e em boa qualidade.

Item	Produto	Quant.	Unid.
01	Amalgamador Odontológico	01	Unid.
02	Autoclave 21 lts	01	Unid
03	Compressor de ar para uso odonto 40L	01	Unid
04	Aparelho Fotopolimerizador	01	Unid
05	Jato de Bicarbonato	01	Unid
06	Mocho Odontológico	01	Unid
07	Aparelho de Ultrassom com Jato Bicarbonato	01	Unid

Assunção/PB, 26 de outubro de 2020.

*Paulo Roberto da Silva*  
Secretário de Administração

01.612.635/0001-02  
Prefeitura Municipal de Assunção  
Rua Tenente Balduino de Albuquerque, 114  
Centro - CEP: 58528-000  
Assunção - PB

4



CNPJ: 06.970.9



REPÚBLICA FEDERATIVA DO BRASIL  
ESTADO DA PARAÍBA  
CARTÓRIO AZEVEDO BASTOS  
FUNDADO EM 1888  
PRIMEIRO REGISTRO CIVIL DE NASCIMENTO E ÓBITOS E PRIVATIVO DE CASAMENTOS, INTERDIÇÕES E TUTELAS DA COMARCA DE JOÃO PESSOA

Av. Epitácio Pessoa, 1145 Bairro dos Estados 58030-00, João Pessoa PB  
Tel.: (83) 3244-5404 / Fax: (83) 3244-5484  
<http://www.azevedobastos.not.br>  
E-mail: [cartorio@azevedobastos.not.br](mailto:cartorio@azevedobastos.not.br)



BURITICURU-MA  
Proc. 1009001/2023  
Fls. 1001  
Rub. [assinatura]

### DECLARAÇÃO DE SERVIÇO DE AUTENTICAÇÃO DIGITAL

O Bel. Válber Azevêdo de Miranda Cavalcanti, Oficial do Primeiro Registro Civil de Nascimentos e Óbitos e Privativo de Casamentos, Interdições e Tutelas com atribuição de autenticar e reconhecer firmas da Comarca de João Pessoa Capital do Estado da Paraíba, em virtude de Lei, etc...

DECLARO ainda que, para garantir transparência e segurança jurídica de todos os atos oriundos da atividade Notarial e Registral no Estado da Paraíba, foi instituído pela Lei nº 10.132, de 06 de novembro de 2013, a aplicação obrigatória de um Selo Digital de Fiscalização Extrajudicial em todos os atos de notas e registro, composto de um código único (por exemplo: Selo Digital: ABC12345-X1X2) e dessa forma, cada autenticação processada pela nossa Serventia pode ser verificada e confirmada tantas vezes quanto for necessário através do site do Tribunal de Justiça do Estado da Paraíba, endereço <https://corregedoria.tjpb.jus.br/selo-digital/>.

A autenticação digital do documento faz prova de que, na data e hora em que ela foi realizada, a empresa BETANIAMED COMERCIAL EIRELI EPP tinha posse de um documento com as mesmas características que foram reproduzidas na cópia autenticada, sendo da empresa BETANIAMED COMERCIAL EIRELI EPP a responsabilidade, única e exclusiva, pela idoneidade do documento apresentado a este Cartório.

Nesse sentido, declaro que a BETANIAMED COMERCIAL EIRELI EPP assumiu, nos termos do artigo 8º, §1º, do Decreto nº 10.278/2020, que regulamentou o artigo 3º, inciso X, da Lei Federal nº 13.874/2019 e o artigo 2º-A da Lei Federal 12.682/2012, a responsabilidade pelo processo de digitalização dos documentos físicos, garantindo perante este Cartório e terceiros, a sua autoria e integridade.

De acordo com o disposto no artigo 2º-A, §7º, da Lei Federal nº 12.682/2012, o documento em anexo, identificado individualmente em cada Código de Autenticação Digital<sup>1</sup> ou na referida sequência, poderá ser reproduzido em papel ou em qualquer outro meio físico.

Esta DECLARAÇÃO foi emitida em 04/02/2021 14:12:03 (hora local) através do sistema de autenticação digital do Cartório Azevêdo Bastos, de acordo com o Art. 1º, 10º e seus §§ 1º e 2º da MP 2200/2001, como também, o documento eletrônico autenticado contendo o Certificado Digital do titular do Cartório Azevêdo Bastos, poderá ser solicitado diretamente a empresa BETANIAMED COMERCIAL EIRELI EPP ou ao Cartório pelo endereço de e-mail [autentica@azevedobastos.not.br](mailto:autentica@azevedobastos.not.br) Para informações mais detalhadas deste ato, acesse o site <https://autdigital.azevedobastos.not.br> e informe o Código de Autenticação Digital

Esta Declaração é válida por tempo indeterminado e está disponível para consulta em nosso site.

<sup>1</sup>Código de Autenticação Digital: 38452810207896142831-1

<sup>2</sup>Legislações Vigentes: Lei Federal nº 8.935/94, Lei Federal nº 10.406/2002, Medida Provisória nº 2200/2001, Lei Federal nº 13.105/2015, Lei Estadual nº 8.721/2008, Lei Estadual nº 10.132/2013, Provimento CGJ nº 003/2014 e Provimento CNJ nº 100/2020.

O referido é verdade, dou fé.

CHAVE DIGITAL

[assinatura]

00005b1d734fd94f0572fd69fe6bc05bba805297255fb402e4c44547d6b064371260436b12d5c386acc48f808a287c8e22d3140cf504367c34a1a9a330bfa8f3c6d6445d97e06d08b60853156601cf58



Presidência da República  
Casa Civil  
Medida Provisória nº 2.200-2,  
de 24 de agosto de 2001.



[assinatura]

[assinatura]



# Prefeitura Municipal de Ferraz de Vasconcelos

ESTADO DE SÃO PAULO

BURITIGUAMA  
Proc. 909001 2023  
Fis. 5002  
Rub. 5002

## Ofício nº01 Coordenação Saúde Bucal / PSE - Programa Saúde na Escola 2019

Ferraz de Vasconcelos, 09 de maio de 2019

Assunto: Atestado de capacidade técnica

Sirvo me do presente, para declarar para fins de participação em licitações e cadastro junto aos órgãos da administração pública e privada, que a empresa Betaniamed Comercial LTDA, com sua sede na rua Antônio Gravata, nº132, bairro Betânia em Belo Horizonte - MG, inscrita no CNPJ sob o nº 09.560.267/0001-08 e inscrição estadual nº 001.071.076-0035, forneceu:

Produto	Quantidade
Consultório odontológico completo Dentemed	03

Onde até a presente data, não tem sido objeto de reclamações ou rejeições, não existindo em nossos arquivos nada que a desabone técnica ou administrativamente.

Assim sendo, julgamos que a empresa supra citada é qualificada para fornecer o produto descrito, com qualidade e pontualidade.

X

Carla Rosana Rocha

Coordenadora Saúde Bucal / PSE



CARTÓRIO  
Autenticação Digital Código: 38453006204976793055-1  
Data: 30/06/2020 15:41:18  
Valor Total do Ato: R\$ 4,56  
Selo Digital Tipo Normal C: AKD73628-RL3E;



Cartório Azevêdo Bastos  
Av. Presidente Epitácio Pessoa - 1145  
Bairro dos Estados, João Pessoa - PB  
(83) 3244-5404 - cartorio@azevedobastos.net.br  
http://azevedobastos.net.br

Bel. Válber Azevêdo de Miranda Cavalcanti  
Titular

TJPB



REPÚBLICA FEDERATIVA DO BRASIL  
ESTADO DA PARAÍBA  
CARTÓRIO AZEVEDO BASTOS  
FUNDADO EM 1888

PRIMEIRO REGISTRO CIVIL DE NASCIMENTO E ÓBITOS E PRIVATIVO DE CASAMENTOS, INTERDIÇÕES E TUTELAS DA COMARCA DE JOÃO PESSOA

Av. Epitácio Pessoa, 1145 Bairro dos Estados 58030-00, João Pessoa PB  
Tel.: (83) 3244-5404 / Fax: (83) 3244-5484  
http://www.azevedobastos.not.br  
E-mail: cartorio@azevedobastos.not.br



BURITICUPUNA  
Proc. 1001001 2023  
Fls. 1003  
Rub. AA

DECLARAÇÃO DE SERVIÇO DE AUTENTICAÇÃO DIGITAL

O Bel. Válber Azevêdo de Miranda Cavalcanti, Oficial do Primeiro Registro Civil de Nascimentos e Óbitos e Privativo de Casamentos, Interdições e Tutelas com atribuição de autenticar e reconhecer firmas da Comarca de João Pessoa Capital do Estado da Paraíba, em virtude de Lei, etc...

DECLARA para os devidos fins de direito que, o documento em anexo identificado individualmente em cada Código de Autenticação Digital<sup>1</sup> ou na referida sequência, foi autenticado de acordo com as Legislações e normas vigentes<sup>2</sup>.

DECLARO ainda que, para garantir transparência e segurança jurídica de todos os atos oriundos da atividade Notarial e Registral no Estado da Paraíba, foi instituído pela Lei Nº 10.132, de 06 de novembro de 2013, a aplicação obrigatória de um Selo Digital de Fiscalização Extrajudicial em todos os atos de notas e registro, composto de um código único (por exemplo: Selo Digital: ABC12345-X1X2) e dessa forma, cada autenticação processada pela nossa Serventia pode ser verificada e confirmada tantas vezes quanto for necessário através do site do Tribunal de Justiça do Estado da Paraíba, endereço <https://corregedoria.tjpb.jus.br/selo-digital/>

A autenticação digital do documento faz prova de que, na data e hora em que ela foi realizada, a empresa BETANIAMED COMERCIAL EIRELI EPP tinha posse de um documento com as mesmas características que foram reproduzidas na cópia autenticada, sendo da empresa BETANIAMED COMERCIAL EIRELI EPP a responsabilidade, única e exclusiva, pela idoneidade do documento apresentado a este Cartório.

Esta DECLARAÇÃO foi emitida em 02/07/2020 13:01:43 (hora local) através do sistema de autenticação digital do Cartório Azevêdo Bastos, de acordo com o Art. 1º, 10º e seus §§ 1º e 2º da MP 2200/2001, como também, o documento eletrônico autenticado contendo o Certificado Digital do titular do Cartório Azevêdo Bastos, poderá ser solicitado diretamente a empresa BETANIAMED COMERCIAL EIRELI EPP ou ao Cartório pelo endereço de e-mail [autentica@azevedobastos.not.br](mailto:autentica@azevedobastos.not.br)

Para informações mais detalhadas deste ato, acesse o site <https://autdigital.azevedobastos.not.br> e informe o Código de Consulta desta Declaração.

A consulta desta Declaração estará disponível em nosso site.

<sup>1</sup>Código de Autenticação Digital: 38453006204976793055-1

<sup>2</sup>Legislações Vigentes: Lei Federal nº 8.935/94, Lei Federal nº 10.406/2002, Medida Provisória nº 2200/2001, Lei Federal nº 13.105/2015, Lei Estadual nº 8.721/2008, Lei Estadual nº 10.132/2013 e Provimento CGJ N° 003/2014.

O referido é verdade, dou fé.

CHAVE DIGITAL

00005b1d734fd94f057f2d69fe6bc05b8f5b38ba760bc3525d596b0f11fec423239038b3ee39e7b8f5184a4b96929249e20b1af51ce30186e0a7af1e8830b1e2c6d6445d97e06d08b60853156601cf58



Presidência da República  
Casa Civil  
Medida Provisória Nº 2.200-2,  
de 24 de agosto de 2001.



AA



BURITIGUIBA  
Proc. 1000001 2023  
Fls. 1000  
Rub. JA

PREFEITURA MUNICIPAL DA ESTÂNCIA TURÍSTICA DE GUARATINGUETÁ  
FUNDO MUNICIPAL DE SAUDE  
CNPJ 13.847.642/0001-72

ATESTADO DE CAPACIDADE TÉCNICA

Atesto para os devidos fins, que a empresa BETANIAMED COMERCIAL EIRELI, inscrita no CNPJ sob o nº 09.560.267/0001-08, realizou o fornecimento de 02 (dois) Conjuntos Odontológico: cadeira, equipo kart. c/ 4 pontas, unidade auxiliar, 1 refletor, 2 mochos, no valor total de R\$ 33.692,00 destinados ao Centro de Especialidades Odontológicas da Secretaria Municipal da Saúde de Guaratinguetá, conforme o pregão eletrônico 032/20 - edital 191/20.

Guaratinguetá, 28 de junho de 2021.

DADOS DO CONTRATANTE:

Fundo Municipal de Saúde de Guaratinguetá  
CNPJ: 13.847.642/0001-72  
ENDEREÇO: Rua Jacques Félix, 02 - São Gonçalo  
CEP: 12.502-180

OBJETO:

Equipamentos Odontológicos

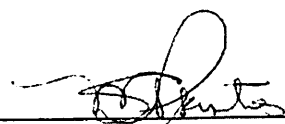
  
Maristela Siqueira Macedo de Paula Santos  
Secretária Municipal da Saúde

Confira os dados do ato em: <https://selodigital.tjpb.jus.br> ou Consulte o Documento em: <https://azevedobastos.not.br/documento/38450907211839837507>



CARTÓRIO  
Autenticação Digital Código: 38450907211839837507-1  
Data: 09/07/2021 10:49:32  
Valor Total do Ato: R\$ 4,66  
Selo Digital Tipo Normal C: ALT70699-RW6G;



Cartório Azevêdo Bastos  
Av. Presidente Epitácio Pessoa - 1145  
Bairro dos Estados, João Pessoa - PB  
(83) 3244-5404 - cartorio@azevedobastos.not.br  
<https://azevedobastos.not.br>

  
Váber Azevêdo de M. Cavalcanti  
Titular

TJPB



REPÚBLICA FEDERATIVA DO BRASIL  
ESTADO DA PARAÍBA  
CARTÓRIO AZEVEDO BASTOS  
FUNDADO EM 1888  
PRIMEIRO REGISTRO CIVIL DE NASCIMENTO E ÓBITOS E PRIVATIVO DE CASAMENTOS, INTERDIÇÕES E TUTELAS DA COMARCA DE JOÃO PESSOA

Av. Epitácio Pessoa, 1145 Bairro dos Estados 58030-00, João Pessoa PB  
Tel.: (83) 3244-5404 / Fax: (83) 3244-5484  
<http://www.azevedobastos.not.br>  
E-mail: [cartorio@azevedobastos.not.br](mailto:cartorio@azevedobastos.not.br)



BURITICURU-MA  
Proc. 14091001-2023  
Fis. 1005  
Rub. JA

DECLARAÇÃO DE SERVIÇO DE AUTENTICAÇÃO DIGITAL

O Bel. Válber Azevêdo de Miranda Cavalcanti, Oficial do Primeiro Registro Civil de Nascimentos e Óbitos e Privativo de Casamentos, Interdições e Tutelas com atribuição de autenticar e reconhecer firmas da Comarca de João Pessoa Capital do Estado da Paraíba, em virtude de Lei, etc...

DECLARO ainda que, para garantir transparência e segurança jurídica de todos os atos oriundos da atividade Notarial e Registral no Estado da Paraíba, foi instituído pela Lei nº 10.132, de 06 de novembro de 2013, a aplicação obrigatória de um Selo Digital de Fiscalização Extrajudicial em todos os atos de notas e registro, composto de um código único (por exemplo: Selo Digital: ABC12345-X1X2) e dessa forma, cada autenticação processada pela nossa Serventia pode ser verificada e confirmada tantas vezes quanto for necessário através do site do Tribunal de Justiça do Estado da Paraíba, endereço <https://corregedoria.tjpb.jus.br/selo-digital/>.

A autenticação digital do documento faz prova de que, na data e hora em que ela foi realizada, a empresa BETANIAMED COMERCIAL EIRELI EPP tinha posse de um documento com as mesmas características que foram reproduzidas na cópia autenticada, sendo da empresa BETANIAMED COMERCIAL EIRELI EPP a responsabilidade, única e exclusiva, pela idoneidade do documento apresentado a este Cartório.

Nesse sentido, declaro que a BETANIAMED COMERCIAL EIRELI EPP assumiu, nos termos do artigo 8º, §1º, do Decreto nº 10.278/2020, que regulamentou o artigo 3º, inciso X, da Lei Federal nº 13.874/2019 e o artigo 2º-A da Lei Federal 12.682/2012, a responsabilidade pelo processo de digitalização dos documentos físicos, garantindo perante este Cartório e terceiros, a sua autoria e integridade.

De acordo com o disposto no artigo 2º-A, §7º, da Lei Federal nº 12.682/2012, o documento em anexo, identificado individualmente em cada Código de Autenticação Digital ou na referida sequência, poderá ser reproduzido em papel ou em qualquer outro meio físico.

Esta DECLARAÇÃO foi emitida em 09/07/2021 13:12:00 (hora local) através do sistema de autenticação digital do Cartório Azevedo Bastos, de acordo com o Art. 1º, 10º e seus §§ 1º e 2º da MP 2200/2001, como também, o documento eletrônico autenticado contendo o Certificado Digital do titular do Cartório Azevedo Bastos, poderá ser solicitado diretamente a empresa BETANIAMED COMERCIAL EIRELI EPP ou ao Cartório pelo endereço de e-mail [autentica@azevedobastos.not.br](mailto:autentica@azevedobastos.not.br) Para informações mais detalhadas deste ato, acesse o site <https://autdigital.azevedobastos.not.br> e informe o Código de Autenticação Digital

Esta Declaração é válida por tempo indeterminado e está disponível para consulta em nosso site.

¹Código de Autenticação Digital: 38450907211839837507-1

²Legislações Vigentes: Lei Federal nº 8.935/94, Lei Federal nº 10.406/2002, Medida Provisória nº 2200/2001, Lei Federal nº 13.105/2015, Lei Estadual nº 8.721/2008, Lei Estadual nº 10.132/2013, Provimento CGJ N° 003/2014 e Provimento CNJ N° 100/2020.

O referido é verdade, dou fé.

CHAVE DIGITAL

00005b1d734fd94f057f2d69fe6bc05bbe6b046c29d1158f96abca4b3189e7b53051e49a6751e51dff1845b30557549d47c358f6dcfb2b469b2922c1f57df6ec6d6445d97e06d08b60853156601cf58



Presidência da República  
Casa Civil  
Medida Provisória Nº 2.200-2,  
de 24 de agosto de 2001.



JA

BURITICUPUNA  
Proc. 12000001/2023  
Fis. 1000  
Rub. 1000



Secretaria Municipal da Saúde  
Coordenadoria Administrativa

**ATESTADO DE CAPACIDADE TÉCNICA**

Atestamos para os devidos fins, que a empresa BETANIAMED COMERCIAL LTDA, CNPJ: 09.560.267/0001-08, devidamente estabelecida na Rua Antônio Gravatá, 132 - Cinquentenário- Belo Horizonte - MG, forneceu 10(dez) consultórios odontológicos a esta Secretaria Municipal de Saúde -SMS - CNPJ: 08.086.458/0001-17, referente ao NE nº. 2017001728; DANFE Nº. 2133, não existindo em nossos registros, até a presente data, fatos que desabonem sua conduta e responsabilidade com as obrigações assumidas.

Salvador, 12 de abril de 2017.

Stela Gleide Oliveira Santana  
Coordenadora Administrativa

Rua da Graciosa, 12A - Fd. Caravara - Lamenha - Salvador - BA - CEP 40.010-010  
Tel: (55 (71) 3202-0008 | Fax: (55 (71) 3202-1165 | Site: <http://www.cad.usp.usp.br/salvador.ba.gov.br>



CARTÓRIO Autenticação Digital Código: 38451407200836987878-1  
Data: 14/07/2020 10:55:28  
Valor Total do Ato: R\$ 4,56  
Selo Digital Tipo Normal C: AKF35474-RQAK;



Cartório Azevedo Bastos  
Av. Presidente Epitácio Pessoa - 1145  
Bairro dos Estados, João Pessoa - PB  
(83) 3244-5404 - [cartorio@azevedobastos.net.br](mailto:cartorio@azevedobastos.net.br)  
<https://azevedobastos.net.br>

Bel. Valber Azevedo da Miranda Cavalcanti  
Titular



Documento Autenticado Digitalmente de acordo com os artigos 1º, 3º e 7º inc. V 8º, 41 e 52 da Lei Federal 8.935/1994 e Art. 6º Inc. XII da Lei Estadual 8.721/2008 autentico a presente imagem digitalizada, reprodução fiel do documento apresentado e conferido neste ato. O referido é verdade. Dou fé. .... Confira os dados do ato em: <https://seodigital.fpb.jus.br> ou Consulte o Documento em: <https://azevedobastos.net.br/documento/38451407200836987878>



REPÚBLICA FEDERATIVA DO BRASIL  
ESTADO DA PARAÍBA  
CARTÓRIO AZEVEDO BASTOS  
FUNDADO EM 1888

PRIMEIRO REGISTRO CIVIL DE NASCIMENTO E ÓBITOS E PRIVATIVO DE CASAMENTOS, INTERDIÇÕES E TUTELAS DA COMARCA DE JOÃO PESSOA

Av. Epitácio Pessoa, 1145 Bairro dos Estados 58030-00, João Pessoa PB  
Tel.: (83) 3244-5404 / Fax: (83) 3244-5484  
<http://www.azevedobastos.not.br>  
E-mail: [cartorio@azevedobastos.not.br](mailto:cartorio@azevedobastos.not.br)



BURITICUPI-MA  
Proc. 1091001-2023  
Fls. 3007  
Rubrica

DECLARAÇÃO DE SERVIÇO DE AUTENTICAÇÃO DIGITAL

O Bel. Válber Azevêdo de Miranda Cavalcanti, Oficial do Primeiro Registro Civil de Nascimentos e Óbitos e Privativo de Casamentos, Interdições e Tutelas com atribuição de autenticar e reconhecer firmas da Comarca de João Pessoa Capital do Estado da Paraíba, em virtude de Lei, etc...

DECLARA para os devidos fins de direito que, o documento em anexo identificado individualmente em cada Código de Autenticação Digital<sup>1</sup> ou na referida sequência, foi autenticado de acordo com as Legislações e normas vigentes<sup>2</sup>.

DECLARO ainda que, para garantir transparência e segurança jurídica de todos os atos oriundos da atividade Notarial e Registral no Estado da Paraíba, foi instituído pela Lei Nº 10.132, de 06 de novembro de 2013, a aplicação obrigatória de um Selo Digital de Fiscalização Extrajudicial em todos os atos de notas e registro, composto de um código único (por exemplo: ABC12345-X1X2) e dessa forma, cada autenticação processada pela nossa Serventia pode ser verificada e confirmada tantas vezes quanto for necessário através do site do Tribunal de Justiça do Estado da Paraíba, endereço <https://corregedoria.tjpb.jus.br/selo-digital/>

A autenticação digital do documento faz prova de que, na data e hora em que ela foi realizada, a empresa BETANIAMED COMERCIAL EIRELI EPP tinha posse de um documento com as mesmas características que foram reproduzidas na cópia autenticada, sendo da empresa BETANIAMED COMERCIAL EIRELI EPP a responsabilidade, única e exclusiva, pela idoneidade do documento apresentado a este Cartório.

Esta DECLARAÇÃO foi emitida em 14/07/2020 13:20:59 (hora local) através do sistema de autenticação digital do Cartório Azevedo Bastos, de acordo com o Art. 1º, 10º e seus §§ 1º e 2º da MP 2200/2001, como também, o documento eletrônico autenticado contendo o Certificado Digital do titular do Cartório Azevedo Bastos, poderá ser solicitado diretamente a empresa BETANIAMED COMERCIAL EIRELI EPP ou ao Cartório pelo endereço de e-mail [autentica@azevedobastos.not.br](mailto:autentica@azevedobastos.not.br)

Para informações mais detalhadas deste ato, acesse o site <https://autdigital.azevedobastos.not.br> e informe o Código de Consulta desta Declaração.

A consulta desta Declaração estará disponível em nosso site.

<sup>1</sup>Código de Autenticação Digital: 38451407200836987878-1

<sup>2</sup>Legislações Vigentes: Lei Federal nº 8.935/94, Lei Federal nº 10.406/2002, Medida Provisória nº 2200/2001, Lei Federal nº 13.105/2015, Lei Estadual nº 8.721/2008, Lei Estadual nº 10.132/2013 e Provimento CGJ N° 003/2014.

O referido é verdade, dou fé.

CHAVE DIGITAL

X

00005b1d734fd94f057f2d69fe6bc05b22c5c702d338f5151f22bf86833c510c3ce9abe0bec2fcee7849a301d41c64d62a26f91ee46e18307a14347e34e3dc6d6445d97e06d08b60853156601cf58



Presidência da República  
Casa Civil  
Medida Provisória Nº 2.200-2,  
de 24 de agosto de 2001.





MUNICÍPIO DE SOUSA  
SECRETARIA DE SAÚDE

BURITICUPI-MA  
Proc. 1009001 2020  
Fis. 1008  
Rub. JA

ATESTADO DE CAPACIDADE TÉCNICA

Ao Fundo Municipal de Saude de Sousa/PB, inscrita no CNPJ nº 05.626.697/0001-24PCA JOSE DIAS GUIMARAES, 330 – Centro – Sousa/PB, ATESTA, para os devidos fins de direito, que a empresa BETANIAMED COMERCIAL EIRELI – EPP, inscrita no CNPJ nº 09.560.267/0001-08 e Inscrição Estadual nº 001.071.076-0035, sediada a Rua Antônio Gravatá, nº 132, Betânia - Belo Horizonte/MG - Telefone: (31) 3374-7799 forneceu equipamentos odontológicos, referente as notas fiscais, nº 3649 e 3650, não havendo fatos supervenientes que desabonem sua conduta técnica e comercial dentro dos padrões de qualidade e desempenho e que cumpriu com sua obrigação, não havendo reclamação ou objeção quanto à qualidade dos produtos/serviços, nos prazos estabelecidos e em boa qualidade.

ITEM	PRODUTO	UNID	QUANT
01	AMALGAMADOR ODONTOLÓGICO	UNID	04
02	CONJUNTO MAGNUS OURO FLEX	UNID	04
03	CANETA DE ALTA ROTACAO	UNID	06
04	CONTRA ANGULO BAIXA ROTACAO	UNID	04
05	MICRO MOTOR	UNID	04
06	PECA RETA	UNID	04

Sousa/PB, 22 de junho de 2020.

*Amanda Oliveira da Silveira Marques Rantas*  
Assinatura/carimbo/matrícula

*[Handwritten signature]*



CARTÓRIO  
Autenticação Digital Código: 38452606207271998240-1  
Data: 26/06/2020 09:00:35  
Valor Total do Ato: R\$ 4,56  
Selo Digital Tipo Normal C: AKD23052-VL8X;



CNPJ: 06.670-0

Cartório Azevêdo Bastos  
Av. Presidente Epitácio Pessoa - 1145  
Baixo dos Estado, João Pessoa - PB  
(83) 3244-5404 - cartorio@azevedobastos.net.br  
<https://azevedobastos.net.br>

*[Handwritten signature]*  
Bel. Váber Azevêdo de Miranda Cavalcanti  
TJPB



REPÚBLICA FEDERATIVA DO BRASIL  
 ESTADO DA PARAÍBA  
 CARTÓRIO AZEVEDO BASTOS  
 FUNDADO EM 1888  
 PRIMEIRO REGISTRO CIVIL DE NASCIMENTO E ÓBITOS E PRIVATIVO DE CASAMENTOS, INTERDIÇÕES E TUTELAS DA COMARCA DE  
 JOÃO PESSOA

Av. Epitácio Pessoa, 1145 Bairro dos Estados 58030-00, João Pessoa PB  
 Tel.: (83) 3244-5404 / Fax: (83) 3244-5484  
 http://www.azevedobastos.not.br  
 E-mail: cartorio@azevedobastos.not.br



BURITICURU, MA  
 Proc. 2020001/2023  
 Fis. J.A. 3809  
 Rub. J.A.

### DECLARAÇÃO DE SERVIÇO DE AUTENTICAÇÃO DIGITAL

O Bel. Válber Azevedo de Miranda Cavalcanti, Oficial do Primeiro Registro Civil de Nascimentos e Óbitos e Privativo de Casamentos, Interdições e Tutelas com atribuição de autenticar e reconhecer firmas da Comarca de João Pessoa Capital do Estado da Paraíba, em virtude de Lei, etc...

DECLARA para os devidos fins de direito que, o documento em anexo identificado individualmente em cada Código de Autenticação Digital<sup>1</sup> ou na referida sequência, foi autenticado de acordo com as Legislações e normas vigentes<sup>2</sup>.

DECLARO ainda que, para garantir transparência e segurança jurídica de todos os atos oriundos da atividade Notarial e Registral no Estado da Paraíba, foi instituído pela Lei Nº 10.132, de 06 de novembro de 2013, a aplicação obrigatória de um Selo Digital de Fiscalização Extrajudicial em todos os atos de notas e registro, composto de um código único (por exemplo: Selo Digital: ABC12345-X1X2) e dessa forma, cada autenticação processada pela nossa Serventia pode ser verificada e confirmada tantas vezes quanto for necessário através do site do Tribunal de Justiça do Estado da Paraíba, endereço <https://corregedoria.tjpb.jus.br/selo-digital/>

A autenticação digital do documento faz prova de que, na data e hora em que ela foi realizada, a empresa BETANIAMED COMERCIAL EIRELI EPP tinha posse de um documento com as mesmas características que foram reproduzidas na cópia autenticada, sendo da empresa BETANIAMED COMERCIAL EIRELI EPP a responsabilidade, única e exclusiva, pela idoneidade do documento apresentado a este Cartório.

Esta DECLARAÇÃO foi emitida em 26/06/2020 11:28:17 (hora local) através do sistema de autenticação digital do Cartório Azevedo Bastos, de acordo com o Art. 1º, 10º e seus §§ 1º e 2º da MP 2200/2001, como também, o documento eletrônico autenticado contendo o Certificado Digital do titular do Cartório Azevedo Bastos, poderá ser solicitado diretamente a empresa BETANIAMED COMERCIAL EIRELI EPP ou ao Cartório pelo endereço de e-mail autentica@azevedobastos.not.br

Para informações mais detalhadas deste ato, acesse o site <https://autdigital.azevedobastos.not.br> e informe o Código de Consulta desta Declaração.

A consulta desta Declaração estará disponível em nosso site.

<sup>1</sup>Código de Autenticação Digital: 38452606207271998240-1

<sup>2</sup>Legislações Vigentes: Lei Federal nº 8.935/94, Lei Federal nº 10.406/2002, Medida Provisória nº 2200/2001, Lei Federal nº 13.105/2015, Lei Estadual nº 8.721/2008, Lei Estadual nº 10.132/2013 e Provimento CGJ Nº 003/2014.

O referido é verdade, dou fé.

### CHAVE DIGITAL

00005b1d734fd94f057f2d69fe6bc05bba655d8565e8b6dc0279774725d4623a5885866786506a8f2c9559771bcbcb2fdd6bfd0819d523b7d71754728a93dc2c6d6445d97e06d08b60853156601cf58

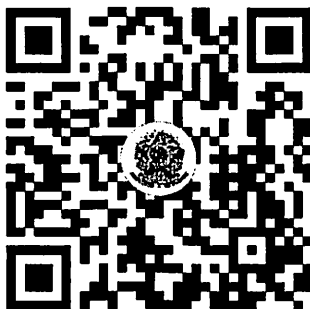

Presidência da República  
 Casa Civil  
 Medida Provisória Nº 2.200-2,  
 de 24 de agosto de 2001.



RECEBEMOS DE BETANIAMED COMERCIAL EIRELI OS PRODUTOS E/OU SERVIÇOS CONSTANTES DA NOTA FISCAL ELETRÔNICA INDICADA ABAIXO. EMISSÃO: 12/06/2020 VALOR TOTAL: R\$ 23.100,00 DESTINATÁRIO: FUNDO MUNICIPAL DE SAUDE DE SOUSA - RUA CONEGO JOSE VIANA, 37 CENTRO Sousa-PB

NF-e

Nº 3.820  
Série 1

DATA DE RECEBIMENTO

IDENTIFICAÇÃO E ASSINATURA DO RECEBEDOR

IDENTIFICAÇÃO DO EMITENTE



**BETANIAMED COMERCIAL EIRELI**  
R ANTONIO GRAVATA, 80  
CINQUENTENARIO - 30570-040  
Belo Horizonte - MG Fone: (31) 3374-6768

**DANFE**

Documento Auxiliar da Nota Fiscal

Elétrica  
0 - ENTRADA  
1 - SAÍDA

1

Nº 3.820  
Série 1  
Folha 1/1



CHAVE DE ACESSO

3120 0609 5602 6700 0108 5500 1000 0038 2011 8904 0605

Consulta de autenticidade no portal nacional da NF-e  
www.nfe.fazenda.gov.br/portal ou no site da Sefaz Autorizadora

NATUREZA DA OPERAÇÃO

**Venda de Mercadoria Adquirida/Recebida de Terceiros**

PROTOCOLO DE AUTORIZAÇÃO DE USO

131203708287309 - 12/06/2020 13:46:15

INSCRIÇÃO ESTADUAL

001.071.076/0035

INSCRIÇÃO ESTADUAL DO SUBST. TRIBUT.

CNPJ

09.560.267/0001-08

DESTINATÁRIO / REMETENTE

NOME / RAZÃO SOCIAL

**FUNDO MUNICIPAL DE SAUDE DE SOUSA**

CNPJ / CPF

05.626.697/0001-24

DATA DA EMISSÃO

12/06/2020

ENDEREÇO

**RUA CONEGO JOSE VIANA, 37**

BAIRRO / DISTRITO

**CENTRO**

CEP

**58803-160**

DATA DA SAÍDA/ENTRADA

12/06/2020

MUNICÍPIO

**Sousa**

UF

FONE / FAX

**PB (79) 3234-3302**

INSCRIÇÃO ESTADUAL

HORA DA SAÍDA/ENTRADA

13:46:45

FATURA / DUPLICATA

Num. 001  
Venc. 12/06/2020  
R\$ 23.100,00

Proc. 0109001/2023  
Fls. 1010  
Rub. JA

CALCULO DO IMPOSTO

BASE DE CÁLCULO DO ICMS	VALOR DO ICMS	BASE DE CÁLC. ICMS S.T.	VALOR DO ICMS SUBST.	VALOR IMP. IMPORTAÇÃO	VALOR DO PIS	VALOR TOTAL DOS PRODUTOS
0,00	0,00	0,00	0,00	0,00	0,00	23.100,00
VALOR DO PRETE	VALOR DO SEGURO	DESCONTO	OUTRAS DESPESAS	VALOR TOTAL DO IPI	VALOR DA COPSINS	VALOR TOTAL DA NOTA
0,00	0,00	0,00	0,00	0,00	0,00	23.100,00

TRANSPORTADOR / VOLUMES TRANSPORTADOS

NOME / RAZÃO SOCIAL

**DANIEL NUNES MAGALHAES**

PRETE POR CONTA

(0) Remetente (CIF)

CÓDIGO ANTT

PLACA DO VEÍCULO

UF

CNPJ / CPF

32.490.454/0001-84

ENDEREÇO

**AV SINFRONIO BROCHADO, 289**

MUNICÍPIO

**Belo Horizonte**

UF

INSCRIÇÃO ESTADUAL

**MG**

QUANTIDADE

4

ESPÉCIE

MARCA

NUMERAÇÃO

PESO BRUTO (KG)

300,000

PESO LÍQUIDO (KG)

300,000

DADOS DOS PRODUTOS / SERVIÇOS

CÓDIGO PRODUTO	DESCRIÇÃO DO PRODUTO / SERVIÇO	NCM/SH	O/CST	CFOP	UN	QUANT	VALOR UNIT	VALOR TOTAL	B.CÁLC ICMS	VALOR ICMS	VALOR IPI	ALIQ. ICMS	ALIQ. IPI
2353	AMALGAMADOR ODONTOLOGICO	90184100	041	6102	UN	2	430,00	860,00	0,00	0,00	0,00	0,00	0,00
2465	CONJUNTO ODONTOLOGICO MAGNUS DIAMOND FLEX	90184999	041	6102	UN	2	10.000,00	20.000,00	0,00	0,00	0,00	0,00	0,00
2034	CONTRA ANGULO BAIXA ROTACAO	90184100	041	6102	UN	2	280,00	560,00	0,00	0,00	0,00	0,00	0,00
58	MICRO MOTOR BAIXA ROTACAO	90184100	041	6102	UN	2	280,00	560,00	0,00	0,00	0,00	0,00	0,00
54	PEÇA RETA	30064011	041	6102	UN	2	280,00	560,00	0,00	0,00	0,00	0,00	0,00
2032	CANETA DE ALTA ROTACAO	90184100	041	6102	UN	2	280,00	560,00	0,00	0,00	0,00	0,00	0,00

DADOS ADICIONAIS

INFORMAÇÕES COMPLEMENTARES

Email do Destinatário: camillabhdental@hotmail.com  
Inf. Contribuinte: BANCO DO BRASIL AGENCIA 1229-7 C/C: 124000-5. RECLAMAÇÕES NO PRAZO MÁXIMO DE 24 HORAS.  
"DOCUMENTO EMITIDO POR ME OU EPP OPTANTE PELO SIMPLES NACIONAL"  
"NÃO GERA DIREITO A CREDITO FISCAL DE ICMS, DE ISS E DE IPI".  
Produto destinado a Consumidor Final.

RESERVADO AO FISCO

**REPÚBLICA FEDERATIVA DO BRASIL**  
**ESTADO DA PARAÍBA**  
**CARTÓRIO AZEVEDO BASTOS**  
**FUNDADO EM 1888**  
**PRIMEIRO REGISTRO CIVIL DE NASCIMENTO E ÓBITOS E PRIVATIVO DE CASAMENTOS, INTERDIÇÕES E TUTELAS DA COMARCA DE**  
**JOÃO PESSOA**

Av. Epitácio Pessoa, 1145 Bairro dos Estados 58030-00, João Pessoa PB  
 Tel.: (83) 3244-5404 / Fax: (83) 3244-5484  
<http://www.azevedobastos.not.br>  
 E-mail: [cartorio@azevedobastos.not.br](mailto:cartorio@azevedobastos.not.br)



BURITICUPI-MA  
 Proc. 120001, 2023  
 Fis. JA  
 Rub. JA

### DECLARAÇÃO DE SERVIÇO DE AUTENTICAÇÃO DIGITAL

O Bel. Válber Azevêdo de Miranda Cavalcanti, Oficial do Primeiro Registro Civil de Nascimentos e Óbitos e Privativo de Casamentos, Interdições e Tutelas com atribuição de autenticar e reconhecer firmas da Comarca de João Pessoa Capital do Estado da Paraíba, em virtude de Lei, etc...

DECLARA para os devidos fins de direito que, o documento em anexo identificado individualmente em cada Código de Autenticação Digital<sup>1</sup> ou na referida sequência, foi autenticado de acordo com as Legislações e normas vigentes<sup>2</sup>.

DECLARO ainda que, para garantir transparência e segurança jurídica de todos os atos oriundos da atividade Notarial e Registral no Estado da Paraíba, foi instituído pela Lei Nº 10.132, de 06 de novembro de 2013, a aplicação obrigatória de um Selo Digital de Fiscalização Extrajudicial em todos os atos de notas e registro, composto de um código único (por exemplo: Selo Digital: ABC12345-X1X2) e dessa forma, cada autenticação processada pela nossa Serventia pode ser verificada e confirmada tantas vezes quanto for necessário através do site do Tribunal de Justiça do Estado da Paraíba, endereço <https://corregedoria.tjpb.jus.br/selo-digital/>

A autenticação digital do documento faz prova de que, na data e hora em que ela foi realizada, a empresa BETANIAMED COMERCIAL EIRELI EPP tinha posse de um documento com as mesmas características que foram reproduzidas na cópia autenticada, sendo da empresa BETANIAMED COMERCIAL EIRELI EPP a responsabilidade, única e exclusiva, pela idoneidade do documento apresentado a este Cartório.

Esta DECLARAÇÃO foi emitida em 21/07/2020 12:32:54 (hora local) através do sistema de autenticação digital do Cartório Azevêdo Bastos, de acordo com o Art. 1º, 10º e seus §§ 1º e 2º da MP 2200/2001, como também, o documento eletrônico autenticado contendo o Certificado Digital do titular do Cartório Azevêdo Bastos, poderá ser solicitado diretamente a empresa BETANIAMED COMERCIAL EIRELI EPP ou ao Cartório pelo endereço de e-mail [autentica@azevedobastos.not.br](mailto:autentica@azevedobastos.not.br)

Para informações mais detalhadas deste ato, acesse o site <https://autdigital.azevedobastos.not.br> e informe o Código de Consulta desta Declaração.

A consulta desta Declaração estará disponível em nosso site.

<sup>1</sup>Código de Autenticação Digital: 38452107203162987549-1

<sup>2</sup>Legislações Vigentes: Lei Federal nº 8.935/94, Lei Federal nº 10.406/2002, Medida Provisória nº 2200/2001, Lei Federal nº 13.105/2015, Lei Estadual nº 8.721/2008, Lei Estadual nº 10.132/2013 e Provimento CGJ Nº 003/2014.

O referido é verdade, dou fé.

CHAVE DIGITAL



00005b1d734fd94f057f2d69fe6bc05bc32f2d6ac504e1a25d37a4f8fb83b8d97e5626752df3478cbd9284e66bca1f2b54e10e9bf8564891d241d90014c911b0c6d6445d97e06d08b60853156601cf58



Presidência da República  
 Casa Civil  
 Medida Provisória Nº 2.200-2,  
 de 24 de agosto de 2001.



RECEBEMOS DE BETANIAMED COMERCIAL EIRELI - EPP, CNPJ: 09.560.267/0001-08, OS PRODUTOS CONSTANTES DA NOTA FISCAL INDICADA ABAIXO		<b>NF-e</b> Nº. 000002914 SÉRIE 1
DATA DE RECEBIMENTO	IDENTIFICAÇÃO E ASSINATURA DO RECEBEDOR	

<b>BETANIAMED COMERCIAL EIRELI - EPP</b>  Rua ANTONIO GRAVATA, 132 Bairro CINQUENTENARIO - 30.570-040 Belo Horizonte / MG 3133777500 camillabhdental@hotmail.com	<b>DANFE</b> Documento Auxiliar da Nota Fiscal Eletrônica 0 - Entrada <span style="border: 1px solid black; padding: 2px;">1</span> 1 - Saída <b>Nº. 000002914</b> <b>SÉRIE 1</b> <b>FL 1 / 1</b>	CONTROLE DO FISCO 
		CHAVE DE ACESSO 3118 0809 5602 6700 0108 5500 1000 0029 1410 0102 9142
		Consulta de autenticidade no portal nacional da NF-e www.nfe.fazenda.gov.br/portal ou no site da Sefaz Autorizadora
		PROTOCOLO DE AUTORIZAÇÃO DE USO 131183024947675 20/08/2018 10:12:23

NATUREZA DA OPERAÇÃO Venda de mercadoria adquirida ou recebida de terceiros.		
INSCRIÇÃO ESTADUAL 0010710760035	INSC. ESTADUAL DO SUBST. TRIBUTARIO	CNPJ 09.560.267/0001-08

DESTINATÁRIO/REMETENTE			DATA DA EMISSÃO 20/08/2018	
NOME/RAZÃO SOCIAL FUNDO MUNICIPAL DE SAUDE		CNPJ/CPF 11.434.342/0001-36	DATA SAÍDA/ENTRADA 20/08/2018	
ENDEREÇO Rua R PC DONA MARIA AMELIA LEITE NAVES 55	BAIRRO/DISTRITO Bairro SANTA CRUZ	CEP 37.170-000	HORA DE SAÍDA 12:58:08	
MUNICÍPIO Boa Esperanca	FONE/FAX 3538510314	UF MG	INSCRIÇÃO ESTADUAL	

FATURA			FATURA			FATURA		
Número	Vencimento	Valor	Número	Vencimento	Valor	Número	Vencimento	Valor

BURITICUPI-MA  
 Proc. 109001/2023  
 Fis. [Assinatura]  
 Rub. [Assinatura]

CÁLCULO DO IMPOSTO		CÁLCULO DO IMPOSTO		CÁLCULO DO IMPOSTO	
BASE DE CÁLCULO DO ICMS 25.800,00	VALOR DO ICMS 4.644,00	BASE DE CÁLCULO DO ICMS SUBSTIT. 0,00	VALOR DO ICMS SUBSTITUIÇÃO 0,00	VALOR TOTAL DOS PRODUTOS 25.800,00	
VALOR DO FRETE 0,00	VALOR DO SEGURO 0,00	DESCONTO 0,00	OUTRAS DESPESAS ACESSÓRIAS 0,00	VALOR DO IPI 0,00	VALOR TOTAL DA NOTA 25.800,00

TRANSPORTADOR/VOLUMES TRANSPORTADOS			TRANSPORTADOR/VOLUMES TRANSPORTADOS			
RAZÃO SOCIAL TRANSPORTADORA AMERICANA LTDA		FRETE POR CONTA 0 - Emitente	CODIGO ANTT	PLACA DO VEICULO	UF VEICULO SP	CNPJ/CPF 43.244.631/0001-69
ENDEREÇO Rua A V COMENDADOR THOMAZ FORTUNATO 3466 PRAIA DOS NAMORA		MUNICÍPIO Americana		INSCRIÇÃO ESTADUAL 165003886115		
QUANTIDADE 3	ESPECIE	MARCA	NUMERAÇÃO	PESO BRUTO 360,000	PESO LIQUIDO 0,000	

COD. PRODUTO	DESCRIÇÃO DO PRODUTO/SERVICO	NCH/SH	CST	CFOP	UNID	QTDE	V. UNITÁRIO	VL. TOTAL	BC. ICMS	VL. ICMS	V. IPI	ICMS	IPI
0000000027	CONJUNTO ODONTOLOGICO	90184999	000	5102	UND	3,00	8.600,00	25.800,00	25.800,00	4.644,00	0,00	18,00	0,00

CÁLCULO DO ISSQN			
INSCRIÇÃO MUNICIPAL 02247600012	VALOR TOTAL DOS SERVIÇOS	BASE DE CÁLCULO DO ISSQN	VALOR DO ISSQN

DADOS ADICIONAIS		DADOS ADICIONAIS	
INFORMAÇÕES COMPLEMENTARES RECLAMAÇÕES NO PRAZO MÁXIMO DE 24 HORAS DO RECEBIMENTO. DADOS PARA DEPOSITO, BANCO DO BRASIL: 001, AGENCIA: 1229-7, CONTA CORRENTE 124000-5. LOCAL DE ENTREGA: ALMOXARIFADO DA SAUDE - RUA DONA MARIA AMELIA LEITE NAVES, 55 BAIRRO: SANTA CRUZ		RESERVADO AO FISCO	

[Assinatura]



PREFEITURA MUNICIPAL DE BOA ESPERANÇA  
18.239.590-0001/75

ATESTADO DE CAPACIDADE TÉCNICA

BURITICURU, MA  
Proc. 1091001 2023  
Fis. JA  
Rub. JA

Atestamos para os devidos fins que a empresa **BETANIAMED COMERCIAL EIRELI EPP**, inscrita no CNPJ sob o N.º **09.560.26710001-75**, situada à Rua Gravatá nº 132, Bairro Betânia, município de Belo Horizonte/MG, forneceu consultórios odontológicos à Secretaria Municipal de Saúde, satisfatoriamente, demonstrando bom desempenho em relação ao fornecimento, no que diz respeito ao atendimento e qualidade, nada constando em nossos registros que possa desabonar seu desempenho.

Boa Esperança, 14 de Junho de 2018.

*Sora Valéria Barbosa*  
*André Luiz Costa*  
Secretário Municipal de Saúde  
Boa Esperança - MG

André Luiz Costa

Secretário Municipal de Saúde de Boa Esperança

Rua Pastor Agenor Ramalho, N° 27, Santa Terezinha, 37170-000 - Boa Esperança - MG  
Telefone: (31) 3851-3007  
compras@boaesperanca.mg.gov.br



CARTÓRIO  
Autenticação Digital Código: 38452107203162987549-1  
Data: 21/07/2020 11:01:37  
Valor Total do Ato: R\$ 4,56  
Selo Digital Tipo Normal C: AKF62671-2A76;





CNPJ: 06.970.000

Cartório Azevêdo Bastos  
Av. Presidente Epitácio Pessoa - 1145  
Bairro dos Estados, João Pessoa - PB  
(83) 3244-5404 - cartorio@azevedobastos.noLbr  
<https://azevedobastos.noLbr>

*Bol. Váber Azevêdo Miranda Cavalcanti*  
Titular



RECEBEMOS DE BETANIAMED COMERCIAL EIRELI - EPP, CNPJ: 09.560.267/0001-08, OS PRODUTOS CONSTANTES DA NOTA FISCAL INDICADA ABAIXO		<b>NF-e</b> Nº. 000002169 SÉRIE 1
DATA DE RECEBIMENTO	IDENTIFICAÇÃO E ASSINATURA DO RECEBEDOR	

<b>BETANIAMED COMERCIAL EIRELI - EPP</b>  Rua ANTONIO GRAVATA, 132 Bairro CINQUENTENARIO - 30.570-040 Belo Horizonte / MG 3133777500 camillahdental@hotmail.com	<b>DANFE</b> Documento Auxiliar da Nota Fiscal Eletrônica	CONTROLE DO FISCO 
	0 - Entrada <span style="border: 1px solid black; padding: 2px;">1</span> 1 - Saída	CHAVE DE ACESSO 3117 0509 5602 6700 0108 5500 1000 0021 6910 0102 1690
	Nº. 000002169 SÉRIE 1 FL 1 / 1	Consulta de autenticidade no portal nacional da NF-e www.nfe.fazenda.gov.br/portal ou no site da Sefaz Autorizadora
		PROTOCOLO DE AUTORIZAÇÃO DE USO 131172553315631 16/05/2017 15:27:59
NATUREZA DA OPERAÇÃO Venda de mercadoria adquirida ou recebida de terceiros.		
INSCRIÇÃO ESTADUAL 0010710760035	INSC. ESTADUAL DO SUBST. TRIBUTARIO CNPJ 09.560.267/0001-08	

<b>DESTINATÁRIO/REMETENTE</b>			DATA DA EMISSÃO 16/05/2017	
NOME/RAZÃO SOCIAL PREFEITURA MUNICIPAL DE BOA ESPERANCA			CNPJ/CPF 18.239.590/0001-75	
ENDEREÇO PracaPADRE JULIO MARIA 40		BAIRRO/DISTRITO Bairro CENTRO	CEP 37.170-000	
MUNICÍPIO Boa Esperanca		FONE/FAX 3538510323	UF MG	INSCRIÇÃO ESTADUAL
			DATA SAÍDA/ENTRADA 18/05/2017	
			HORA DE SAÍDA 15:21:13	

FATURA								
Número	Vencimento	Valor	Número	Vencimento	Valor	Número	Vencimento	Valor

BURITICUPU-MA  
 Proc. 1909001/2023  
 Fls. 1014  
 Rub. *[Handwritten]*

<b>CÁLCULO DO IMPOSTO</b>					
BASE DE CÁLCULO DO ICMS	VALOR DO ICMS	BASE DE CÁLCULO DO ICMS SUBSTIT.	VALOR DO ICMS SUBSTITUIÇÃO	VALOR TOTAL DOS PRODUTOS	
13.450,00	2.421,00	0,00	0,00	13.450,00	
VALOR DO FRETE	VALOR DO SEGURO	DESCONTO	OUTRAS DESPESAS ACESSÓRIAS	VALOR DO IPI	VALOR TOTAL DA NOTA
0,00	0,00	0,00	0,00	0,00	13.450,00

<b>TRANSPORTADOR/VOLUMES TRANSPORTADOS</b>			RAZÃO SOCIAL TRANSPORTES TRANSLOVATO LTDA		FRETE POR CONTA 0 - Emitente	CÓDIGO ANTT	PLACA DO VEÍCULO	UF VEÍCULO	CNPJ/CPF 89.823.918/0018-92
ENDEREÇO RuaR NOVE140 JARDIM RIACHO DAS PEDRAS			MUNICÍPIO Contagem		UF MG	INSCRIÇÃO ESTADUAL 0011508140014			
QUANTIDADE 1	ESPECIE	MARCA	NUMERAÇÃO		PESO BRUTO 120,000	PESO LÍQUIDO 120,000			

DADOS DO PRODUTO/SERVIÇO													
COD. PRODUTO	DESCRIÇÃO DO PRODUTO/SERVIÇO	NCM/SH	CST	CFOP	UNID	QTDE	V. UNITÁRIO	VL. TOTAL	BC. ICMS	VL. ICMS	V. IPI	ALIQ. ICMS	ALIQ. IPI
000000027	CONJUNTO ODONTOLÓGICO	90184999	000	5102	UND	1,0000	13.450,000000	13.450,00	13.450,00	2.421,00	0,00	18,00	0,00

<b>CÁLCULO DO ISSQN</b>			
INSCRIÇÃO MUNICIPAL 02247600012	VALOR TOTAL DOS SERVIÇOS	BASE DE CÁLCULO DO ISSQN	VALOR DO ISSQN

<b>DADOS ADICIONAIS</b>	
INFORMAÇÕES COMPLEMENTARES RECLAMAÇÕES NO PRAZO MÁXIMO DE 24 HORAS DO RECEBIMENTO. DADOS PARA DEPOSITO, BANCO DO BRASIL: 001, AGENCIA: 3489-4, CONTA CORRENTE 24000-1. AF: 1182/2017. EMPENHO: 2211.	RESERVADO AO FISCO

*[Handwritten signature]*



**REPÚBLICA FEDERATIVA DO BRASIL**  
**ESTADO DA PARAÍBA**  
**CARTÓRIO AZEVEDO BASTOS**  
**FUNDADO EM 1888**  
**PRIMEIRO REGISTRO CIVIL DE NASCIMENTO E ÓBITOS E PRIVATIVO DE CASAMENTOS, INTERDIÇÕES E TUTELAS DA COMARCA**  
**DE JOÃO PESSOA**

Av. Epitácio Pessoa, 1145 Bairro dos Estados 58030-00, João Pessoa PB  
 Tel.: (83) 3244-5404 / Fax: (83) 3244-5484  
 http://www.azevedobastos.not.br  
 E-mail: cartorio@azevedobastos.not.br



BURITICUPI, MA  
 Proc. 1009001/2023  
 Fls. 1013  
 Rub. AK

### DECLARAÇÃO DE SERVIÇO DE AUTENTICAÇÃO DIGITAL

O Bel. Válber Azevêdo de Miranda Cavalcanti, Oficial do Primeiro Registro Civil de Nascimentos e Óbitos e Privativo de Casamentos, Interdições e Tutelas com atribuição de autenticar e reconhecer firmas da Comarca de João Pessoa Capital do Estado da Paraíba, em virtude de Lei, etc...

DECLARA para os devidos fins de direito que, o documento em anexo identificado individualmente em cada Código de Autenticação Digital<sup>1</sup> ou na referida sequência, foi autenticado de acordo com as Legislações e normas vigentes<sup>2</sup>.

DECLARO ainda que, para garantir transparência e segurança jurídica de todos os atos oriundos da atividade Notarial e Registral no Estado da Paraíba, foi instituído pela Lei nº 10.132, de 06 de novembro de 2013, a aplicação obrigatória de um Selo Digital de Fiscalização Extrajudicial em todos os atos de notas e registro, composto de um código único (por exemplo: Selo Digital: ABC12345-X1X2) e dessa forma, cada autenticação processada pela nossa Serventia pode ser verificada e confirmada tantas vezes quanto for necessário através do site do Tribunal de Justiça do Estado da Paraíba, endereço <https://corregedoria.tjpb.jus.br/selo-digital/>

A autenticação digital do documento faz prova de que, na data e hora em que ela foi realizada, a empresa BETANIAMED COMERCIAL EIRELI EPP tinha posse de um documento com as mesmas características que foram reproduzidas na cópia autenticada, sendo da empresa BETANIAMED COMERCIAL EIRELI EPP a responsabilidade, única e exclusiva, pela idoneidade do documento apresentado a este Cartório.

Esta DECLARAÇÃO foi emitida em 12/05/2020 11:32:51 (hora local) através do sistema de autenticação digital do Cartório Azevêdo Bastos, de acordo com o Art. 1º, 10º e seus §§ 1º e 2º da MP 2200/2001, como também, o documento eletrônico autenticado contendo o Certificado Digital do titular do Cartório Azevêdo Bastos, poderá ser solicitado diretamente a empresa BETANIAMED COMERCIAL EIRELI EPP ou ao Cartório pelo endereço de e-mail [autentica@azevedobastos.not.br](mailto:autentica@azevedobastos.not.br)

Para informações mais detalhadas deste ato, acesse o site <https://autdigital.azevedobastos.not.br> e informe o Código de Consulta desta Declaração.

A consulta desta Declaração estará disponível em nosso site.

<sup>1</sup>Código de Autenticação Digital: 38451205205057507642-1

<sup>2</sup>Legislações Vigentes: Lei Federal nº 8.935/94, Lei Federal nº 10.406/2002, Medida Provisória nº 2200/2001, Lei Federal nº 13.105/2015, Lei Estadual nº 8.721/2008, Lei Estadual nº 10.132/2013 e Provimento CGJ N° 003/2014.

O referido é verdade, dou fé.

#### CHAVE DIGITAL

00005b1d734fd94f057f2d69fe6bc05b83faaf7f1d077d6b73595cedf39906cd8a75988356ff4a9692f369c1fe8a2e90a68b9618aabfaad6d7d7d5551  
 8b94312c6d6445d97e06d08b60853156601cf58



AK

b

AK

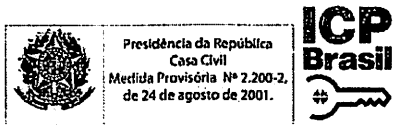

BURITICUPU-MA  
Proc. 10001001 2023  
Fis. 1066  
Rub. AA

*[Handwritten mark]*

*[Handwritten mark]*

*[Handwritten signature]*

BURITICUPU-MA  
Proc. 19.001.001/2023  
Fls. 1014  
Rub. AA

**ATESTADO DE CAPACIDADE TÉCNICA**

A Secretaria Municipal de Saude de Pesqueira/PE, inscrita no CNPJ nº 10.488.181/0001-09, sediado AV. F. Pessoa Queiroz, 425 Prado – Pesqueira/PE. Fone:(87) 3835-8730. ATESTA, para os devidos fins de direito, que a empresa **BETANIAMED COMERCIAL EIRELI – EPP**, inscrita no CNPJ nº 09.560.267/0001-08 e Inscrição Estadual nº 001.071.076-0035, sediada a Rua Antônio Gravatá, nº 132, Betânia - Belo Horizonte/MG - Telefone: (31) 3374-7799 forneceu materiais e equipamentos de consumo odontológico, referente as notas fiscais de nº 3687, não havendo fatos supervenientes que desabonem sua conduta técnica e comercial dentro dos padrões de qualidade e desempenho e que cumpriu com suas obrigações, não havendo reclamação ou objeção quanto à qualidade dos produtos/serviços, nos prazos estabelecidos e em boa qualidade.

Item	Produto	Unid.	Quant.
04	Conjunto odontológico	Unid.	04
06	Amalgamador odontológico	Unid.	04

Pesqueira/PE, 11 de maio de 2020.

*Iranilda M. Leite Carneiro*  
Iranilda M. Leite Carneiro  
Dep. Compras S.M.S  
Mat. 1287476

AV. F. Pessoa Queiroz, 425 Prado, Pesqueira – PE – Brasil Fone/Fax: (0\*\*87) 3835.8730/8731  
CNPJ Nº 10.488.181/0001-09



**CARTÓRIO**  
Autenticação Digital Código: 38451205205097507642-1  
Data: 12/05/2020 11:14:41  
Valor Total do Ato: R\$ 4,58  
Selo Digital Tipo Normal C: AKB04541-N2DP;



**Cartório Azevêdo Bastos**  
Av. Presidente Epitácio Pessoa - 1145  
Baixo dos Estados, João Pessoa - PB  
(83) 3244-5404 - cartorio@azevedobastos.net.br  
<https://azevedobastos.net.br>

*Bel. Válber Azevêdo dos Mirandas Cavalcanti*  
Bel. Válber Azevêdo dos Mirandas Cavalcanti  
Tribunal

TJPB



**REPÚBLICA FEDERATIVA DO BRASIL**  
**ESTADO DA PARAÍBA**  
**CARTÓRIO AZEVEDO BASTOS**  
**FUNDADO EM 1888**  
**PRIMEIRO REGISTRO CIVIL DE NASCIMENTO E ÓBITOS E PRIVATIVO DE CASAMENTOS, INTERDIÇÕES E TUTELAS DA COMARCA DE**  
**JOÃO PESSOA**

Av. Epitácio Pessoa, 1145 Bairro dos Estados 58030-00, João Pessoa PB  
 Tel.: (83) 3244-5404 / Fax: (83) 3244-5484  
<http://www.azevedobastos.not.br>  
 E-mail: cartorio@azevedobastos.not.br

BURITICUPI, MA  
 Proc. 1091001/2023  
 Fls. 11  
 Rub. 1018



### DECLARAÇÃO DE SERVIÇO DE AUTENTICAÇÃO DIGITAL

O Bel. Válber Azevêdo de Miranda Cavalcanti, Oficial do Primeiro Registro Civil de Nascimentos e Óbitos e Privativo de Casamentos, Interdições e Tutelas com atribuição de autenticar e reconhecer firmas da Comarca de João Pessoa Capital do Estado da Paraíba, em virtude de Lei, etc...

DECLARA para os devidos fins de direito que, o documento em anexo identificado individualmente em cada Código de Autenticação Digital<sup>1</sup> ou na referida sequência, foi autenticado de acordo com as Legislações e normas vigentes<sup>2</sup>.

DECLARO ainda que, para garantir transparência e segurança jurídica de todos os atos oriundos da atividade Notarial e Registral no Estado da Paraíba, foi instituído pela Lei Nº 10.132, de 06 de novembro de 2013, a aplicação obrigatória de um Selo Digital de Fiscalização Extrajudicial em todos os atos de notas e registro, composto de um código único (por exemplo: Selo Digital: ABC12345-X1X2) e dessa forma, cada autenticação processada pela nossa Serventia pode ser verificada e confirmada tantas vezes quanto for necessário através do site do Tribunal de Justiça do Estado da Paraíba, endereço <https://corregedoria.tjpb.jus.br/selo-digital/>

A autenticação digital do documento faz prova de que, na data e hora em que ela foi realizada, a empresa BETANIAMED COMERCIAL EIRELI EPP tinha posse de um documento com as mesmas características que foram reproduzidas na cópia autenticada, sendo da empresa BETANIAMED COMERCIAL EIRELI EPP a responsabilidade, única e exclusiva, pela idoneidade do documento apresentado a este Cartório.

Esta DECLARAÇÃO foi emitida em 21/07/2020 12:29:23 (hora local) através do sistema de autenticação digital do Cartório Azevêdo Bastos, de acordo com o Art. 1º, 10º e seus §§ 1º e 2º da MP 2200/2001, como também, o documento eletrônico autenticado contendo o Certificado Digital do titular do Cartório Azevêdo Bastos, poderá ser solicitado diretamente a empresa BETANIAMED COMERCIAL EIRELI EPP ou ao Cartório pelo endereço de e-mail autentica@azevedobastos.not.br

Para informações mais detalhadas deste ato, acesse o site <https://autdigital.azevedobastos.not.br> e informe o Código de Consulta desta Declaração.

A consulta desta Declaração estará disponível em nosso site.

<sup>1</sup>Código de Autenticação Digital: 38452107201009760438-1

<sup>2</sup>Legislações Vigentes: Lei Federal nº 8.935/94, Lei Federal nº 10.406/2002, Medida Provisória nº 2200/2001, Lei Federal nº 13.105/2015, Lei Estadual nº 8.721/2008, Lei Estadual nº 10.132/2013 e Provimento CGJ N° 003/2014.

O referido é verdade, dou fé.

#### CHAVE DIGITAL

00005b1d734fd94f057f2d69fe6bc05bc32f2d6ac504e1a25d37a4f8fb83b8d93cf63ed145cfda10922c92f44e8cb6a2f932c38a34f0bbcfb980913dd52d5  
 a67c6d6445d97e06d08b60853156601cf58



Presidência da República  
 Casa Civil  
 Medida Provisória Nº 2.200-2  
 de 24 de agosto de 2001.





## ATESTADO DE CAPACIDADE TÉCNICA

BURITICURU, MA  
 Proc. 1909001 2023  
 Fls. 11 2019  
 Rub. 11

A Prefeitura Municipal de Verdelândia/MG, situado na Av. Renato Azeredo, N° 2001 – Centro – Verdelândia /MG, inscrita no CNPJ sob o n° 01.612.505/0001-70. Declara, para fins de participação em licitações e cadastramento junto aos órgãos da Administração Pública e Privada, que a empresa BETANIAMED COMERCIAL EIRELI - EPP, com sede na Rua Antônio Gravata, n° 140, Bairro Betânia em Belo Horizonte-MG, inscrita no CNPJ sob o n° 09.560.267/0001-08 e Inscrição Estadual n° 001.071.076-0035, forneceu EQUIPAMENTOS ODONTOLÓGICOS, referente Ata de Registro de Preços N° 009/2015 do Pregão Presencial n° 025/2015 e Procedimento Licitatório n°. 037/2015

Até a presente data, a empresa não tem sido objeto de reclamações ou rejeições, não existindo em nossos arquivos nada que a desabone Técnica ou Administrativamente.

Assim sendo, julgamos que a empresa supra citada é qualificada para fornecer o produto descrito, com qualidade e pontualidade.

*[Handwritten mark]*

Verdelândia, 15 de Janeiro de 2015

*[Handwritten signature]*  
 Assinatura do responsável  
 Ádila Oliveira  
 Assessor Administrativo

**SECRETARIA MUNICIPAL DE SAÚDE DE VERDELÂNDIA**

Praça Santana, nº 100, Centro – CEP: 39458-000 – Telefax: (38) 3625-8103  
 Site: [www.saude.verdelandia.mg.gov.br](http://www.saude.verdelandia.mg.gov.br) Email: [saude@verdelandia.mg.gov.br](mailto:saude@verdelandia.mg.gov.br)  
 Facebook: [www.facebook.com/saude.verdelandia](http://www.facebook.com/saude.verdelandia)





*[Handwritten mark]*



**Cartório Azevêdo Bastos**



RECEBEMOS DE BETANIAMED COMERCIAL EIRELI - EPP OS PRODUTOS/SERVIÇOS CONSTANTES DA NOTA FISCAL INDICADA AO LADO		NF-e
DATA DE RECEBIMENTO	IDENTIFICAÇÃO E ASSINATURA DO RECEBEDOR	Nº 000.001.522
		SÉRIE: 1

 <b>BETANIAMED COMERCIAL EIRELI - EPP</b>  RUA ANTONIO GRAVATA, 132 - - CINQUENTENARIO, Belo Horizonte, MG - CEP: 30570040 - Fone/Fax: 3133747799	<b>DANFE</b> Documento Auxiliar da Nota Fiscal Eletrônica 0 - Entrada 1 - Saída <span style="border: 1px solid black; padding: 2px;">1</span> Nº 000.001.522 SÉRIE: 1 Página 1 de 1	<b>CONTROLE DO FISCO</b>  CHAVE DE ACESSO 3115 0809 5602 6700 0108 5500 1000 0015 2212 0800 3002 Consulta de autenticidade no portal nacional da NF-e www.nfe.fazenda.gov.br/portal ou no site da Sefaz Autorizadora
	NATUREZA DA OPERAÇÃO <b>VENDA DE MERCADORIA</b>	

INSCRIÇÃO ESTADUAL 0010710760035	INSCRIÇÃO ESTADUAL DO SUBST. TRIB.	CNPJ 09.560.267/0001-08
-------------------------------------	------------------------------------	----------------------------

<b>DESTINATÁRIO/REMETENTE</b>		CNPJ/CPF	DATA DA EMISSÃO
NOME/RAZÃO SOCIAL PREFEITURA MUNICIPAL DE VERDELANDIA		01.612.505/0001-70	14/08/2015
ENDEREÇO AV. RENATO AZEVEDO, 2001 -	BAIRRO/DISTRITO CENTRO	CEP 39458-000	DATA DE ENTRADA/SAÍDA
MUNICÍPIO Verdelândia	FONE/FAX 3897405672	UF MG	HORA DE ENTRADA/SAÍDA

**FATURA**  
**PAGAMENTO À VISTA**

<b>CÁLCULO DO IMPOSTO</b>					
BASE DE CÁLCULO DO ICMS 0,00	VALOR DO ICMS 0,00	BASE DE CÁLCULO DO ICMS ST 0,00	VALOR DO ICMS ST 0,00	VALOR TOTAL DOS PRODUTOS 2.534,00	
VALOR DO FRETE 0,00	VALOR DO SEGURO 0,00	DESCONTO 0,00	OUTRAS DESPESAS ACESSÓRIAS 0,00	VALOR DO IPI 0,00	VALOR TOTAL DA NOTA 2.534,00

<b>TRANSPORTADOR/VOLUMES TRANSPORTADOS</b>					
RAZÃO SOCIAL CORREIOS	FRETE POR CONTA 0 - Emitente	CÓDIGO ANTT	PLACA DO VEÍCULO	UF	CNPJ/CPF
ENDEREÇO	MUNICÍPIO	UF	INSCRIÇÃO ESTADUAL		
QUANTIDADE	ESPÉCIE	MARCA	NUMERAÇÃO	PESO BRUTO	PESO LÍQUIDO

CÓDIGO	DESCRIÇÃO DO PRODUTO/SERVIÇO	NCM-SH	CST	CFOP	UNID.	QTD.	VLR. UNIT.	VLR. TOTAL	BC ICMS	VLR. ICMS	VLR. IPI	ALIQ. ICMS	ALIQ. IPI
00001R	AMALGAMADOR	90184999	0103	5102	UN	1,0000	590,0000	590,00					
000024	CANETA DE ALTA ROTACAO	90184100	0103	5102	UN	1,0000	395,0000	395,00					
000026	CONTRA ANGULO BAIXA ROTACAO	90184100	0103	5102	UN	1,0000	389,0000	389,00					
00003R	APARELHO FOTOPOLIMERIZADOR	90184100	0103	5102	UN	1,0000	720,0000	720,00					
000025	MICRO MOTOR BAIXA ROTACAO	90184100	0103	5102	UN	1,0000	440,0000	440,00					

  
**BURITICURU, MA**  
 Proc. 1000001/2023  
 Fis. João  
 Rub. João

<b>CÁLCULO DO ISSQN</b>			
INSCRIÇÃO MUNICIPAL 02247600012	VALOR TOTAL DOS SERVIÇOS	BASE DE CÁLCULO DO ISSQN	VALOR DO ISSQN

<b>DADOS ADICIONAIS</b>	
INFORMAÇÕES COMPLEMENTARES RECLAMAÇÕES NO PRAZO MÁXIMO DE 24 HORAS DO RECEBIMENTO. DADOS PARA DEPOSITO, BANCO DO BRASIL: 001, AGENCIA: 3489-4, CONTA CORRENTE 24000-1. VALOR APROXIMADO DOS TRIBUTOS: R\$286,84. NAF: 1646 Informações Adicionais de Interesse do Fisco: DOCUMENTO EMITIDO POR ME OU EPP OPTANTE PELO SIMPLES NACIONAL. NÃO GERA DIREITO A CREDITO DE ICMS.	RESERVADO AO FISCO



GOVERNO DO ESTADO DE MINAS GERAIS  
SECRETARIA DE ESTADO DE DEFESA SOCIAL  
DIRETORIA DE GESTÃO DE MATERIAL E PATRIMÔNIO

BURITICUPI-MA  
Proc. 1001001  
Fls. 1021  
Rub. JA

## Atestado de Capacidade Técnica

Atestamos que a empresa BETANIAMED COMERCIAL EIRELI - EPP, inscrita no CNPJ/MF sob o N°. 09.560.267/0001-08 e Inscrição Estadual N°. 001.071.076-0035, estabelecida à Rua Antônio Gravatá, nº132, Bairro Cinquentenário em Belo Horizonte/MG, CEP 30.570-040, vem prestando junto à **SECRETARIA DE ESTADO DE DEFESA SOCIAL** serviços de fornecimento de equipamentos odontológicos, e em geral para prestação de serviços na área da saúde das unidades prisionais de Minas Gerais.

Atestamos ainda, que os serviços de fornecimento vem sendo executados de forma pontual, satisfatória e com qualidade, respeitando as normas contratuais exigíveis nos processos licitatórios, não possuindo nada em nossos arquivos que desabone sua capacidade técnica.

Belo Horizonte, 13 de janeiro de 2016.

**Viviane Lopes Rosendo Neves**

**Técnico em Higiene Dental**

**Coordenadora da Central de Abastecimento Farmacêutico**

*Viviane Lopes Rosendo Neves*  
Coordenadora  
CAF / SEDS  
Masp. 1119 633-4



CNPJ: 06.870-0

**Cartório Azevêdo Bastos**

Av. Presidente Epitácio Pessoa - 1145  
Bairro dos Estados, João Pessoa - PB  
(83) 3244-5404 - cartorio@azevedobastos.net.br  
<https://azevedobastos.net.br>

Bol. Válber Azevêdo da Miranda Cavalcanti  
Titular

TJPB



CARTÓRIO Autenticação Digital Código: 38451407201256831920  
Data: 14/07/2020 10:55:29  
Valor Total do Ato: R\$ 4,56  
Selo Digital Tipo Normal C: AKF35475-QXA2;



REPÚBLICA FEDERATIVA DO BRASIL  
ESTADO DA PARAÍBA  
CARTÓRIO AZEVEDO BASTOS  
FUNDADO EM 1888  
PRIMEIRO REGISTRO CIVIL DE NASCIMENTO E ÓBITOS E PRIVATIVO DE CASAMENTOS, INTERDIÇÕES E TUTELAS DA COMARCA DE  
JOÃO PESSOA

Av. Epitácio Pessoa, 1145 Bairro dos Estados 58030-00, João Pessoa PB  
Tel.: (83) 3244-5404 / Fax: (83) 3244-5484  
http://www.azevedobastos.not.br  
E-mail: cartorio@azevedobastos.not.br



BURITICURU-MA  
Proc. 1909001/2023  
Fis. 3023  
Rub. [assinatura]

### DECLARAÇÃO DE SERVIÇO DE AUTENTICAÇÃO DIGITAL

O Bel. Válber Azevêdo de Miranda Cavalcanti, Oficial do Primeiro Registro Civil de Nascimentos e Óbitos e Privativo de Casamentos, Interdições e Tutelas com atribuição de autenticar e reconhecer firmas da Comarca de João Pessoa Capital do Estado da Paraíba, em virtude de Lei, etc...

DECLARA para os devidos fins de direito que, o documento em anexo identificado individualmente em cada Código de Autenticação Digital<sup>1</sup> ou na referida sequência, foi autenticado de acordo com as Legislações e normas vigentes<sup>2</sup>.

DECLARO ainda que, para garantir transparência e segurança jurídica de todos os atos oriundos da atividade Notarial e Registral no Estado da Paraíba, foi instituído pela Lei Nº 10.132, de 06 de novembro de 2013, a aplicação obrigatória de um Selo Digital de Fiscalização Extrajudicial em todos os atos de notas e registro, composto de um código único (por exemplo: Selo Digital: ABC12345-X1X2) e dessa forma, cada autenticação processada pela nossa Serventia pode ser verificada e confirmada tantas vezes quanto for necessário através do site do Tribunal de Justiça do Estado da Paraíba, endereço <https://corregedoria.tjpb.jus.br/selo-digital/>

A autenticação digital do documento faz prova de que, na data e hora em que ela foi realizada, a empresa BETANIAMED COMERCIAL EIRELI EPP tinha posse de um documento com as mesmas características que foram reproduzidas na cópia autenticada, sendo da empresa BETANIAMED COMERCIAL EIRELI EPP a responsabilidade, única e exclusiva, pela idoneidade do documento apresentado a este Cartório.

Esta DECLARAÇÃO foi emitida em 14/07/2020 13:21:54 (hora local) através do sistema de autenticação digital do Cartório Azevêdo Bastos, de acordo com o Art. 1º, 10º e seus §§ 1º e 2º da MP 2200/2001, como também, o documento eletrônico autenticado contendo o Certificado Digital do titular do Cartório Azevêdo Bastos, poderá ser solicitado diretamente a empresa BETANIAMED COMERCIAL EIRELI EPP ou ao Cartório pelo endereço de e-mail autentica@azevedobastos.not.br

Para informações mais detalhadas deste ato, acesse o site <https://autdigital.azevedobastos.not.br> e informe o Código de Consulta desta Declaração.

A consulta desta Declaração estará disponível em nosso site.

<sup>1</sup>Código de Autenticação Digital: 38451407201256831920-1

<sup>2</sup>Legislações Vigentes: Lei Federal nº 8.935/94, Lei Federal nº 10.406/2002, Medida Provisória nº 2200/2001, Lei Federal nº 13.105/2015, Lei Estadual nº 8.721/2008, Lei Estadual nº 10.132/2013 e Provimento CGJ Nº 003/2014.

O referido é verdade, dou fé.

#### CHAVE DIGITAL

00005b1d734fd94f057f2d69fe6bc05b22c5c702d338f5151f22bf86833c510ce35ecaf1c23ca598c2921cfd12b9a9e0984474402b3d604cef12236dfe42554dc6d6445d97e06d08b60853156601cf58



Presidência da República  
Casa Civil  
Medida Provisória Nº 2.200-2,  
de 24 de agosto de 2001.





**ATESTADO DE CAPACIDADE TÉCNICA**

Atestamos, para os devidos fins, que a **BETANIA MED COMERCIAL LTDA.**, inscrita no CNPJ sob nº 09.560.267.0001-08, INSCRIÇÃO ESTADUAL nº 001071076.00-35 estabelecida na Rua Antonio Gravata, 132 - Betania na cidade de Belo Horizonte/MG, não constando nada que a desabone até a presente data.

<u>EQUIPAMENTOS</u>	<u>QUANTIDADES</u>	<u>NOTA DE EMPENHO</u>	<u>A FM</u>
Conjunto Odontológico	36 unidades	19601.0003.13.0002352-8	19.00400422
	05 unidades	19601.0003.13.0002354-4	19.004.00417
	01 unidade	19601.0003.13.0001366-2	19.004.00147
	05 unidades	19601.0003.13.0001368-9	19.004.00173
Amalgamador	10 unidades	19601.0003.13.0002351-1	19.004.00418
Cadeira Odontologica	01 unidade	19601.0003.13.0001097-3	19.004.00227
	12 unidades	19601.0003.13.0001373-5	19.004.00181

Atestamos, ainda, que a referida empresa é cumpridora de suas obrigações quanto a prazos de entrega e garantia dos equipamentos por ela fornecidos, bem como tem demonstrado a sua qualificação técnica, sempre que solicitada a sua presença.

E por ser verdade firmamos o presente.

Salvador, 18 de fevereiro de 2016

*Rogério Bastos*  
Rogério Mousa Costa Bastos  
Coordenador de Compras  
Rogério Bastos  
Coordenador de Compras  
SESAB/CEAC/CCO  
19.582185-4

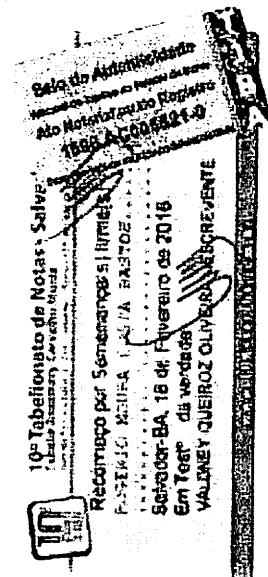

REPÚBLICA FEDERATIVA DO BRASIL  
 ESTADO DA PARAÍBA  
 CARTÓRIO AZEVEDO BASTOS  
 FUNDADO EM 1888  
 PRIMEIRO REGISTRO CIVIL DE NASCIMENTO E ÓBITOS E PRIVATIVO DE CASAMENTOS, INTERDIÇÕES E TUTELAS DA COMARCA DE  
 JOÃO PESSOA

Av. Epitácio Pessoa, 1145 Bairro dos Estados 58030-00, João Pessoa PB  
 Tel.: (83) 3244-5404 / Fax: (83) 3244-5484  
<http://www.azevedobastos.not.br>  
 E-mail: [cartorio@azevedobastos.not.br](mailto:cartorio@azevedobastos.not.br)

BURITIGUIPI-MA  
 Proc. 1001001 2023  
 Fls. 102  
 Rub. JA



### DECLARAÇÃO DE SERVIÇO DE AUTENTICAÇÃO DIGITAL

O Bel. Válber Azevêdo de Miranda Cavalcanti, Oficial do Primeiro Registro Civil de Nascimentos e Óbitos e Privativo de Casamentos, Interdições e Tutelas com atribuição de autenticar e reconhecer firmas da Comarca de João Pessoa Capital do Estado da Paraíba, em virtude de Lei, etc...

DECLARA para os devidos fins de direito que, o documento em anexo identificado individualmente em cada Código de Autenticação Digital<sup>1</sup> ou na referida sequência, foi autenticado de acordo com as Legislações e normas vigentes<sup>2</sup>.

DECLARO ainda que, para garantir transparência e segurança jurídica de todos os atos oriundos da atividade Notarial e Registral no Estado da Paraíba, foi instituído pela Lei Nº 10.132, de 06 de novembro de 2013, a aplicação obrigatória de um Selo Digital de Fiscalização Extrajudicial em todos os atos de notas e registro, composto de um código único (por exemplo: Selo Digital: ABC12345-X1X2) e dessa forma, cada autenticação processada pela nossa Serventia pode ser verificada e confirmada tantas vezes quanto for necessário através do site do Tribunal de Justiça do Estado da Paraíba, endereço <https://corregedoria.tjpb.jus.br/selo-digital/>

A autenticação digital do documento faz prova de que, na data e hora em que ela foi realizada, a empresa BETANIAMED COMERCIAL EIRELI EPP tinha posse de um documento com as mesmas características que foram reproduzidas na cópia autenticada, sendo da empresa BETANIAMED COMERCIAL EIRELI EPP a responsabilidade, única e exclusiva, pela idoneidade do documento apresentado a este Cartório.

Esta DECLARAÇÃO foi emitida em 14/07/2020 13:22:51 (hora local) através do sistema de autenticação digital do Cartório Azevêdo Bastos, de acordo com o Art. 1º, 10º e seus §§ 1º e 2º da MP 2200/2001, como também, o documento eletrônico autenticado contendo o Certificado Digital do titular do Cartório Azevêdo Bastos, poderá ser solicitado diretamente a empresa BETANIAMED COMERCIAL EIRELI EPP ou ao Cartório pelo endereço de e-mail [autentica@azevedobastos.not.br](mailto:autentica@azevedobastos.not.br)

Para informações mais detalhadas deste ato, acesse o site <https://autdigital.azevedobastos.not.br> e informe o Código de Consulta desta Declaração.

A consulta desta Declaração estará disponível em nosso site.

<sup>1</sup>Código de Autenticação Digital: 38451407207715530905-1

<sup>2</sup>Legislações Vigentes: Lei Federal nº 8.935/94, Lei Federal nº 10.406/2002, Medida Provisória nº 2200/2001, Lei Federal nº 13.105/2015, Lei Estadual nº 8.721/2008, Lei Estadual nº 10.132/2013 e Provimento CGJ Nº 003/2014.

O referido é verdade, dou fé.

#### CHAVE DIGITAL

00005b1d734fd94f057f2d69fe6bc05b22c5c702d338f5151f22bf86833c510cfbd46f1228b6c54f49c3c1be832ca95bf5c003f65858229a766906d38eefd  
 bd0c6d6445d97e06d08b60853156601cf58

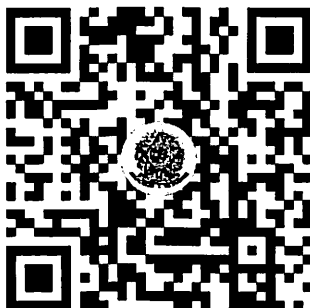

Presidência da República  
 Casa Civil  
 Medida Provisória Nº 2.200-2,  
 de 24 de agosto de 2001.



**REPÚBLICA FEDERATIVA DO BRASIL**  
**ESTADO DA PARAÍBA**  
**CARTÓRIO AZEVEDO BASTOS**  
**FUNDADO EM 1888**  
**PRIMEIRO REGISTRO CIVIL DE NASCIMENTO E ÓBITOS E PRIVATIVO DE CASAMENTOS, INTERDIÇÕES E TUTELAS DA COMARCA DE**  
**JOÃO PESSOA**

Av. Epitácio Pessoa, 1145 Bairro dos Estados 58030-00, João Pessoa PB  
 Tel.: (83) 3244-5404 / Fax: (83) 3244-5484  
<http://www.azevedobastos.not.br>  
 E-mail: [cartorio@azevedobastos.not.br](mailto:cartorio@azevedobastos.not.br)



BURITICUPUNA  
 Proc. 1001001 2023  
 Fls. 1025  
 Rub. JA

### DECLARAÇÃO DE SERVIÇO DE AUTENTICAÇÃO DIGITAL

O Bel. Válber Azevêdo de Miranda Cavalcanti, Oficial do Primeiro Registro Civil de Nascimentos e Óbitos e Privativo de Casamentos, Interdições e Tutelas com atribuição de autenticar e reconhecer firmas da Comarca de João Pessoa Capital do Estado da Paraíba, em virtude de Lei, etc...

DECLARA para os devidos fins de direito que, o documento em anexo identificado individualmente em cada Código de Autenticação Digital<sup>1</sup> ou na referida sequência, foi autenticado de acordo com as Legislações e normas vigentes<sup>2</sup>.

DECLARO ainda que, para garantir transparência e segurança jurídica de todos os atos oriundos da atividade Notarial e Registral no Estado da Paraíba, foi instituído pela Lei Nº 10.132, de 06 de novembro de 2013, a aplicação obrigatória de um Selo Digital de Fiscalização Extrajudicial em todos os atos de notas e registro, composto de um código único (por exemplo: Selo Digital: ABC12345-X1X2) e dessa forma, cada autenticação processada pela nossa Serventia pode ser verificada e confirmada tantas vezes quanto for necessário através do site do Tribunal de Justiça do Estado da Paraíba, endereço <https://corregedoria.tjpb.jus.br/selo-digital/>

A autenticação digital do documento faz prova de que, na data e hora em que ela foi realizada, a empresa BETANIAMED COMERCIAL EIRELI EPP tinha posse de um documento com as mesmas características que foram reproduzidas na cópia autenticada, sendo da empresa BETANIAMED COMERCIAL EIRELI EPP a responsabilidade, única e exclusiva, pela idoneidade do documento apresentado a este Cartório.

Esta DECLARAÇÃO foi emitida em 14/07/2020 13:19:47 (hora local) através do sistema de autenticação digital do Cartório Azevedo Bastos, de acordo com o Art. 1º, 10º e seus §§ 1º e 2º da MP 2200/2001, como também, o documento eletrônico autenticado contendo o Certificado Digital do titular do Cartório Azevedo Bastos, poderá ser solicitado diretamente a empresa BETANIAMED COMERCIAL EIRELI EPP ou ao Cartório pelo endereço de e-mail [autentica@azevedobastos.not.br](mailto:autentica@azevedobastos.not.br)

Para informações mais detalhadas deste ato, acesse o site <https://autdigital.azevedobastos.not.br> e informe o Código de Consulta desta Declaração.

A consulta desta Declaração estará disponível em nosso site.

<sup>1</sup>Código de Autenticação Digital: 38451407207736055264-1 38451407207736055264-7

<sup>2</sup>Legislações Vigentes: Lei Federal nº 8.935/94, Lei Federal nº 10.406/2002, Medida Provisória nº 2200/2001, Lei Federal nº 13.105/2015, Lei Estadual nº 8.721/2008, Lei Estadual nº 10.132/2013 e Provimento CGJ N° 003/2014.

O referido é verdade, dou fé.

CHAVE DIGITAL

*JA*

00005b1d734fd94f057f2d69fe6bc05b22c5c702d338f5151f22bf86833c510c76c5e2c38692c7a37026e57cb08a3bbe64671e60a51c49226946a63e1b  
 dffdf8c6d6445d97e06d08b60853156601cf58



Presidência da República  
 Casa Civil  
 Medida Provisória Nº 2.200-2,  
 de 24 de agosto de 2001.



*JA*



GOVERNO DO ESTADO DA BAHIA  
SECRETARIA DA SAÚDE - SESAB  
Diretoria de Licitações e Compras - DLC



BURITICUPU-MA  
Proc. nº 1409002/2023  
Fis. 11  
Rub. 11

Ata Nº. 025/2013 (1ª Sessão) de Realização do Pregão Presencial Nº. 020/2013 às 09h: 00min do dia 10 de Abril de 2013, reuniu-se o Pregoeiro desta Secretaria Sr. PAULO ROBERTO PINHEIRO FERNANDES, designado pela Portaria nº. 317, publicada no DOE de 01/03/2012, para em atendimento às disposições contidas na Lei nº. 9.433/2005 e na Lei nº. 9.658 de 11 de Março de 2013, publicada no DOE de 05/10/2005 e alterações posteriores, realizar os procedimentos relativos ao Pregão Presencial nº. 020/2013, referente ao Processo nº. 0300130094736, cujo objeto é a AQUISIÇÃO DE MATERIAIS E EQUIPAMENTOS DE USO HOSPITALAR, ODONTOLÓGICO, VETERINÁRIO E DE LABORATÓRIO (EQUIPAMENTOS DE ODONTOLOGIA) "REGISTRO DE PREÇO". Após fazer explicações sobre o Pregão e declarar a abertura da sessão, o Pregoeiro efetuou o credenciamento dos proponentes interessados:

Proponentes	Representantes
Razão Social	Identidade/Emissor/Nome
1- BETANIAMED COMERCIAL LTDA - CNPJ: 09.560.267/0001-08	Jose Alberto Carvalho Sampaio RG: 1370150-50 SSP BA
2- MEDCITY PRODUTOS MEDICOS LTDA - CNPJ: 04.150.605/0001-10	Edmundo Sousa Moreira RG: 0217254462 SSP BA
3- DENTAL ALTA MOGIANA COM DE PROD ODONT. LTDA - CNPJ: 05.375.249/0001-03	Jorge dos Santos Pereira RG: 02305683-51 SSP

A seguir foram recebidos os envelopes contendo as propostas de preços e os documentos de habilitação.

O Pregoeiro procedeu à abertura dos envelopes das propostas com os registros dos preços apresentados pelos respectivos licitantes, correspondente ao LOTE 01.

Participaram deste lote os licitantes abaixo selecionados, com suas respectivas propostas.

Proponentes/ Razão Social	Valor inicial da Proposta (R\$)
1- BETANIAMED COMERCIAL LTDA	82.500,00
2- MEDCITY PRODUTOS MEDICOS LTDA	110.000,00
3- DENTAL ALTA MOGIANA COM DE PROD ODONT. LTDA	60.000,00

Os proponentes foram classificados e convocados para apresentação de lances, de acordo com o disposto nos incisos I e VI, do Art.120, da Lei 9.433, de 01 de março de 2005. Posteriormente deu-se início à etapa competitiva, do LOTE 01 sendo apresentado lances:

Proponentes/ Razão Social	Valor inicial da Proposta (R\$)
1- BETANIAMED COMERCIAL LTDA	82.500,00
2- MEDCITY PRODUTOS MEDICOS LTDA	110.000,00
3- DENTAL ALTA MOGIANA COM DE PROD ODONT. LTDA	59.500,00

Encerrada a etapa foi classificada para o LOTE 01 a empresa: DENTAL ALTA MOGIANA COM DE PROD ODONT. LTDA

O Pregoeiro procedeu à abertura dos envelopes das propostas com os registros dos preços apresentados pelos respectivos licitantes, correspondente ao LOTE 02.



CARTÓRIO  
Autenticação Digital Código: 38451407207736055264-1  
Data: 14/07/2020 10:55:26  
Valor Total do Ato: R\$ 4,56  
Selo Digital Tipo Normal C: AKF35467-2QGS;



Cartório Azevêdo Bastos  
Av. Presidente Epitácio Pessoa - 1145  
Bairro dos Estados, João Pessoa - PB  
(83) 3244-5404 - cartorio@azevedobastos.net.br  
<https://azevedobastos.net.br>

Bel. Váber Azevêdo Miranda Cavalcanti  
Titular





GOVERNO DO ESTADO DA BAHIA  
 SECRETARIA DA SAÚDE - SESAB  
 Diretoria de Licitações e Compras - DLC



Participaram deste lote os licitantes abaixo selecionados, com suas respectivas propostas.

Proponentes/ Razão Social	Valor Inicial da Proposta (R\$)
1- BETANIAMED COMERCIAL LTDA	40.000,00
2- MEDCITY PRODUTOS MEDICOS LTDA	70.000,00
3- DENTAL ALTA MOGIANA COM DE PROD ODONT. LTDA	38.000,00

Os proponentes foram desclassificados de acordo com o subitem 5.8 do edital ( apresentaram preços elevados). **LOTE 02 FRACASSADO.**

O Pregoeiro procedeu à abertura dos envelopes das propostas com os registros dos preços apresentados pelos respectivos licitantes, correspondente ao **LOTE 03.**

Participaram deste lote os licitantes abaixo selecionados, com suas respectivas propostas.

Proponentes/ Razão Social	Valor Inicial da Proposta (R\$)
1- BETANIAMED COMERCIAL LTDA	790.000,00
2- MEDCITY PRODUTOS MEDICOS LTDA	1.200.000,00
3- DENTAL ALTA MOGIANA COM DE PROD ODONT. LTDA	744.000,00

Os proponentes foram classificados e convocados para apresentação de lances, de acordo com o disposto nos incisos I e VI, do Art. 120, da Lei 9.433, de 01 de março de 2005. Posteriormente deu-se início à etapa competitiva, do **LOTE 03** sendo apresentado lances:

Proponentes/ Razão Social	Valor Inicial da Proposta (R\$)
1- BETANIAMED COMERCIAL LTDA	574.166,00
2- MEDCITY PRODUTOS MEDICOS LTDA	1.200.000,00
3- DENTAL ALTA MOGIANA COM DE PROD ODONT. LTDA	744.000,00

Encerrada a etapa foi classificada para o **LOTE 03** a empresa: **BETANIAMED COMERCIAL LTDA**

O Pregoeiro procedeu à abertura dos envelopes das propostas com os registros dos preços apresentados pelos respectivos licitantes, correspondente ao **LOTE 04.**

Participaram deste lote os licitantes abaixo selecionados, com suas respectivas propostas.

Proponentes/ Razão Social	Valor Inicial da Proposta (R\$)
1- BETANIAMED COMERCIAL LTDA	69.000,00
2- MEDCITY PRODUTOS MEDICOS LTDA	98.800,00

Os proponentes foram classificados e convocados para apresentação de lances, de acordo com o disposto nos incisos I e VI, do Art. 120, da Lei 9.433, de 01 de março de 2005. Posteriormente deu-se início à etapa competitiva, do **LOTE 04** sendo apresentado o lance:

Proponentes/ Razão Social	Valor Inicial da Proposta (R\$)
1- BETANIAMED COMERCIAL LTDA	59.400,00

Encerrada a etapa foi classificada para o **LOTE 04** a empresa: **BETANIAMED COMERCIAL LTDA.**

O Pregoeiro procedeu à abertura dos envelopes das propostas com os registros dos preços apresentados pelos respectivos licitantes, correspondente ao **LOTE 05.**

Participaram deste lote os licitantes abaixo selecionados, com suas respectivas propostas.

Proponentes/ Razão Social	Valor Inicial da Proposta (R\$)



CARTÓRIO  
 Autenticação Digital Código: 384514072077360552642  
 Data: 14/07/2020 10:55:27  
 Valor Total do Ato: R\$ 4,56  
 Selo Digital Tipo Normal C: AKF35468-V4JK;



Cartório Azevêdo Bastos  
 Av. Presidente Epitácio Pessoa - 1145  
 Bairro dos Estados, João Pessoa - PB  
 (83) 3244-5404 - cartorio@azevedobastos.net.br  
 https://azevedobastos.net.br

Bel. Valber Azevedo Miranda Cavalcanti  
 Titular



BURITICUPI-MA  
Proc. 000001/2023  
Fls. 1028  
Rub. JA



GOVERNO DO ESTADO DA BAHIA  
SECRETARIA DA SAÚDE - SESAB  
Diretoria de Licitações e Compras - DLC



1- BETANIAMED COMERCIAL LTDA	275.000,00
2- MEDCITY PRODUTOS MEDICOS LTDA	262.400,00
3- DENTAL ALTA MOGIANA COM DE PROD ODONT. LTDA	231.300,00

Os proponentes foram classificados e convocados para apresentação de lances, de acordo com o disposto nos incisos I e VI, do Art.120, da Lei 9.433, de 01 de março de 2005. Posteriormente deu-se início à etapa competitiva, do **LOTE 05** sendo apresentado lances:

Proponentes/ Razão Social	Valor inicial da Proposta (R\$)
1- BETANIAMED COMERCIAL LTDA	209.000,00
2- MEDCITY PRODUTOS MEDICOS LTDA	262.400,00
3- DENTAL ALTA MOGIANA COM DE PROD ODONT. LTDA	189.000,00

Encerrada a etapa todos foram desclassificados de acordo com o subitem 5.8 do edital ( apresentaram preços elevados). **LOTE 05 FRACASSADO.**

O Pregoeiro procedeu à abertura dos envelopes das propostas com os registros dos preços apresentados pelos respectivos licitantes, correspondente ao **LOTE 06.**

Participaram deste lote os licitantes abaixo selecionados, com suas respectivas propostas.

Proponentes/ Razão Social	Valor inicial da Proposta (R\$)
1- BETANIAMED COMERCIAL LTDA	55.000,00
2- MEDCITY PRODUTOS MEDICOS LTDA	61.500,00
3- DENTAL ALTA MOGIANA COM DE PROD ODONT. LTDA	66.000,00

Os proponentes foram desclassificados de acordo com o subitem 5.8 do edital ( apresentaram preços elevados). **LOTE 06 FRACASSADO.**

O Pregoeiro procedeu à abertura dos envelopes das propostas com os registros dos preços apresentados pelos respectivos licitantes, correspondente ao **LOTE 07.**

Participaram deste lote os licitantes abaixo selecionados, com suas respectivas propostas.

Proponentes/ Razão Social	Valor inicial da Proposta (R\$)
1- BETANIAMED COMERCIAL LTDA	375.000,00
2- MEDCITY PRODUTOS MEDICOS LTDA	611.600,00
3- DENTAL ALTA MOGIANA COM DE PROD ODONT. LTDA	412.000,00

Os proponentes foram classificados e convocados para apresentação de lances, de acordo com o disposto nos incisos I e VI, do Art.120, da Lei 9.433, de 01 de março de 2005. Posteriormente deu-se início à etapa competitiva, do **LOTE 07** sendo apresentado lances:

Proponentes/ Razão Social	Valor inicial da Proposta (R\$)
1- BETANIAMED COMERCIAL LTDA	335.000,00
2- MEDCITY PRODUTOS MEDICOS LTDA	611.600,00
3- DENTAL ALTA MOGIANA COM DE PROD ODONT. LTDA	365.000,00

Os proponentes foram desclassificados de acordo com o subitem 5.8 do edital ( apresentaram preços elevados). **LOTE 07 FRACASSADO.**

Concluída a fase de etapa de lances, o Pregoeiro passou aos licitantes presentes as propostas de preços para que dessem vistas, após perguntou aos prepostos se gostariam de realizar algum registro em ata na qual não houve manifestação por parte dos licitantes.



CARTÓRIO A

Autenticação Digital Código: 38451407207736055264-3  
Data: 14/07/2020 10:55:27  
Valor Total do Ato: R\$ 4,56  
Selo Digital Tipo Normal C: AKF35469-NTLX;



CNPJ: 06.870-0

Cartório Azevêdo Bastos  
Av. Presidente Epitácio Pessoa - 1145  
Bairro dos Estados, João Pessoa - PB  
(83) 3244-5404 - cartorio@azevedobastos.net.br  
<https://azevedobastos.net.br>

Bol. Váber Azevêdo Miranda Cavalcanti  
Titular

TJPB



BURITICUPI-MA  
 Proc. 1407200  
 Fls. 1099  
 Rub. JA



**GOVERNO DO ESTADO DA BAHIA**  
**SECRETARIA DA SAÚDE - SESAB**  
 Diretoria de Licitações e Compras - DLC



TERRA DE TODOS NÓS

O pregoeiro informa às empresas classificadas que terão o prazo de 01 (um) dia útil para a entrega das propostas readequadas. Informa também que após parecer técnico será divulgada data para abertura dos envelopes de habilitação que será publicado no Diário Oficial do Estado. Nada mais havendo a acrescentar, deu por encerrada a sessão às 10h:44 min e para constar, é lavrada esta Ata que vai assinada pelo mesmo e pela Equipe de Apoio e pelos representantes que assim o desejarem. **Salvador, 10 de Abril de 2013.**

Paulo Roberto Pinheiro Fernandes - Pregoeiro	
Rosângela da Silva Santos - Apoio	

Empresa	N° telefone	Representantes Credenciados
1- BETANIAMED COMERCIAL LTDA	3288-4296 9231-3401	ALBERTO
2- MEDCITY PRODUTOS MEDICOS LTDA	3248-6279	
3- DENTAL ALTA MOGIANA COM DE PROD ODONT. LTDA	9246-2666	

X



**CARTÓRIO**  
 Autenticação Digital Código: 38451407207736055264-4  
 Data: 14/07/2020 10:55:27  
 Valor Total do Ato: R\$ 4,56  
 Selo Digital Tipo Normal C: AKF35470-IMUG;



**Cartório Azevêdo Bastos**  
 Av. Presidente Epitácio Pessoa - 1145  
 Bairro dos Estados, João Pessoa - PB  
 (53) 3244-5404 - cartorio@azevedobastos.net.br  
<https://azevedobastos.net.br>

Bol. Váber Azevêdo Bastos Miranda Cavalcanti  
 Titular

TJPB



Documento Autenticado Digitalmente de acordo com os artigos 1º, 3º e 7º inc. V 8º, 41 e 52 da Lei Federal 8.935/1994 e Art. 6º inc. XII da Lei Estadual 8.721/2008 autêntico a presente imagem digitalizada, reprodução fiel do documento apresentado e conferido neste ato. O referido é verdade. Dou fé. \*\*\*\*\* Confira os dados do ato em: https://selodigital.tjpb.jus.br ou Consulte o Documento em: https://azevedobastos.net.br/documentos/38451407207736055264



CARTÓRIO

Autenticação Digital Código: 3845140720736055264-5  
Data: 14/07/2020 10:55:27  
Valor Total do Ato: R\$ 4,56  
Selo Digital Tipo Normal C: AKF35471-RADI;



GOVERNO DO ESTADO DA BAHIA  
SECRETARIA DA SAUDE

Página: 1  
Emissão: 10/05/2013

ANEXO DA ATA DE REGISTRO DE PREÇOS Nº 19.004-PP020/2013

Região: Região Metropolitana de Salvador

Data: 10/05/2013

Item 05.20.19.00004192-0 Un UM Descrição APARELHO, de ultra-som odontológico, jato de bicarbonato, para remoção de tártaro dentário, vibrações por cerâmica até 28.000 Hz, sistema exclusivo de regulação dos fluxos de ar, água e bicarbonato, reservatório removível e autoclavável, transdutor removível e autoclavável.

Col.	CNPJ/CPF	Fornecedor	Valor	Marca / Modelo	Qtd.Oferenda
1	05.375.249/0001-09	DENTAL ALTA MOGIANA COM DE PROD ODONTOLOGICOS LTDA	1.200,0000	DABI ATLANTE/PROFI NEO	50,00
2	09.590.267/0001-08	BETANIAMED COMERCIAL LTDA	1.650,0000	ALT SONIC JET CERAMIC	50,00
	04.150.608/0001-10	MEDCITY PRODUTOS MEDICOS LTDA	2.200,0000	ALT/ALTSonic JET CERAMIC	50,00

Região: Região Metropolitana de Salvador

Data: 10/05/2013

Item 05.20.19.00095789-1 Un UM Descrição CONJUNTO, odontologia, composto de cadeira, equipo, refletor, unidade de água, sugador e bomba a vácuo.

- Com as seguintes características:  
CADEIRA ODONTOLÓGICA
- linhas arredondadas e encosto curvo para maior proximidade campo operatorio;
  - programação eletrônica; - volta automática a posição zero;
  - subida e descida de assento e encosto;
  - acionamento moto-redutor;
  - estofamento sem costura;
  - encosto de cabeça anatômico com regulação de altura;
  - encosto de torax com apoio lombar;
  - dois braços fixos;
  - pedal de comando incorporado com acionamento dos movimentos e acondimento do refletor com regulação de intensidade;
  - articulação central;
  - base com antideslizante que dispersa fricção ao piso;

EQUIPO

- com aeragem triplex;
- terminal com spray para alta rotação;
- terminal para micromotor;
- pedestal montado sobre quatro rodízios;
- tampo em aço inoxidável removível;
- suporte das portas com acionamento pneumático individual;
- pedal com acionamento progressivo das portas;
- caixa de ligação compacta e cantos arredondados;



CNI: 05.870-0

Cartório Azevedo Bastos  
Av. Presidente Epitácio Pessoa - 1145  
Bairro dos Estados, João Pessoa - PB  
(51) 3244-5404 - cartorio@azevedobastos.not.br  
https://azevedobastos.not.br

Bal. Vitor/Analista  
TJJPB

TJJPB



Proc. 19.004-PP020/2013  
Fis. 10/20  
Rub. 10/20  
BURELISURUBINA





CARTÓRIO

Autenticação Digital Código: 38451407207736055264-6  
Data: 14/07/2020 10:55:27  
Valor Total do Ato: R\$ 4,56  
Selo Digital Tipo Normal C: AKF35472-98BK;



GOVERNO DO ESTADO DA BAHIA  
SECRETARIA DA SAUDE

Página : 2  
Emissão : 10/06/2013

**ANEXO DA ATA DE REGISTRO DE PREÇOS Nº 19.004-PP620/2013**

- reservatório de água translúcido e resistente acoplado ao equipo;

**REFLETOR**

- com cabeçote em material resistente;
- giro de 360 graus;
- punzadores bilaterais;
- protetor de espelho frontal e traseiro em material resistente e transparente;
- acionamento pelo pedal da cadeira com duas laterais;
- vidro óptico regular dimensões de 150 x 110mm;

**UNIDADE DE AGUA**

- com cuba profunda removível em porcelana;
- condutores de água removíveis e autoclaváveis em aço inoxidável;

**SUCTOR DE SALIVA**

- a ar com acionamento automático;
- mangueira flex;
- filio de dritico incorporado e engate rapido;
- nda para retencao de solidos;
- alongamento para um segundo suctor;

**BOMBA A VACUO**

- com potencia de 1/2 HP;
- estrutura em aço;
- recoberta com material resistente;
- cantos arredondados;
- compacta; - silenciosa;
- filio de dritico;
- 127 volts;
- registro no Ministério da Saúde. Devera ser apresentado o Certificado de Garantia mínima de 02 (dois) anos a contar da data de aceitação do equipamento. Devera acompanhar o equipamento o Manual de operação e serviço em Português do Brasil.

Proc. 19.004-PP620/2013  
FIS. 10001  
Rub. 10001  
BRASIL SUP. MA



CNPJ: 06.970-0

Cartório Azevedo Bastos  
Av. Presidente Epitácio Pessoa - 1145  
Bairro dos Estados, João Pessoa - PB  
(53) 3244-504 - cartorio@azevedobastos.not.br  
https://azevedobastos.not.br

Bal. Valor Recebido em Moeda Constante

TJPB



Col.	CNPJ/CPF	Fornecedor	Valor	Marca / Modelo	Qtd. Ofertada
1	09.680.267/0001-08	BETANIAMED COMERCIAL LTDA	5.741,0000	DENTEMED	100,00
2	06.975.249/0001-03	DENTAL ALTA MOGIANA COM DE PROD ODONTOLOGICOS LTDA	7.440,0000	DABI ATLANTECROMA TECHNO CA	100,00
	04.160.805/0001-10	MEDCITY PRODUTOS MEDICOS LTDA	12.000,0000	PALLASLIFE ST/ SCHUSTER	100,00



CARTÓRIO

Autenticação Digital Código: 38451407207736055264-7  
Data: 14/07/2020 10:55:28  
Valor Total do Ato: R\$ 4,56  
Selo Digital Tipo Normal C: AKF35473-VCA1;



CNPJ: 06.870-0

Cartório Azevedo Bastos  
Av. Presidente Epitácio Pessoa - 1145  
Bairro dos Estados, João Pessoa - PB  
(33) 3244-5004 - cartorio@azevedobastos.nol.br  
<https://azevedobastos.nol.br>

Bel. Valber Azevedo Bastos  
Tribunal

TJPB



GOVERNO DO ESTADO DA BAHIA  
SECRETARIA DA SAÚDE

Página : 3  
Emissão : 10/05/2013

ANEXO DA ATA DE REGISTRO DE PREÇOS Nº 19.004-PP030/2013

Região: Região Metropolitana de Salvador



Data: 10/05/2013

- | Item                | UN | Descrição  |
|---------------------|----|--|
| 05.20.19.00106922-0 | Un | AMALGAMADOR, uso odontológico, dosador e misturador automático para amálgama, com:<br><ul style="list-style-type: none"> <li>- Temporizador eletrônico com escala de 0 a 60 segundos e divisões de 1 segundo</li> <li>- Programação do tempo (memória) automática ao final de cada operação, permitindo repetibilidade do tempo solicitado</li> <li>- Dosador e misturador hermético autolavável, que evita contaminação externa pelo mercúrio. - Volume de mercúrio (Hg) ajustado através de regulador</li> <li>- Capota de mistura com bocalha interna, que previne o entupimento de resíduos de amálgama, e possibilita uma homogeneização.</li> <li>- Capa lavável em ABS com película em polietileno</li> <li>- Base metálica em liga de duraluminio</li> <li>- Voltagem: 80/110 a 220 VCA</li> <li>- Frequência: 50/60 Hz</li> <li>- Garantia do fabricante mínima de 01 ano.</li> </ul> |

Ord.	CNPJ/CPF	Fornecedor	Valor	Marcas / Modelo	Qtd.Ofercida
1	08.850.267/0001-08 04.190.006/0001-10	SETAREGIMO COMERCIAL LTDA MEDCITY PRODUTOS MEDICOS LTDA	684,9000 689,0000	PHOSMAXALLOY SCHUSTERVIBRAMAT AUTOMATIC	100,00 100,00

Proc. 1510061/MA  
Fis. 10323  
Rub. 10323

RECEBEMOS DE BETANIAMED COMERCIAL LTDA OS PRODUTOS/SERVIÇOS CONSTANTES DA NOTA FISCAL INDICADA AO LADO		NF-e Nº 000.001.043
DATA DE RECEBIMENTO	IDENTIFICAÇÃO E ASSINATURA DO RECEBEDOR	SÉRIE: 1

 <b>BETANIAMED COMERCIAL LTDA</b>  RUA ANTONIO GRAVATA, 132 - - CINQUENTENARIO, Belo Horizonte, MG - CEP: 30570040 - Fone/Fax: 3133747799	<b>DANFE</b> Documento Auxiliar da Nota Fiscal Eletrônica 0 - Entrada 1 - Saída <b>1</b> Nº 000.001.043 <b>SÉRIE: 1</b> Página 1 de 1	CONTROLE DO FISCO  CHAVE DE ACESSO 3113 1209 5602 6700 0108 5500 1000 0010 4312 0654 9008 Consulta de autenticidade no portal nacional da NF-e www.nfe.fazenda.gov.br/portal ou no site da Sefaz Autorizadora
	NATUREZA DA OPERAÇÃO <b>VENDA DE MERCADORIA</b>	
INSCRIÇÃO ESTADUAL 0010710760035	INSCRIÇÃO ESTADUAL DO SUBST. TRIB.	CNPJ 09.560.267/0001-08

<b>DESTINATÁRIO/REMETENTE</b>			
NOME/RAZÃO SOCIAL FUNDO ESTADUAL DE SAUDE- CENTRO EST. ESPEC. EM DIAGNOSTICO		CNPJ/CPF 05.816.630/0001-52	DATA DA EMISSÃO 18/12/2013
ENDEREÇO RUA COMENDADOR JOSE ALVES FERREIRA, 240		BAIRRO/DISTRITO GARCIA	CEP 40100-160
MUNICÍPIO Salvador		FONE/FAX 7131168867	UF BA
		INSCRIÇÃO ESTADUAL ISENTO	DATA DE ENTRADA/SAÍDA HORA DE ENTRADA/SAÍDA

<b>FATURA</b>
<b>PAGAMENTO À VISTA</b>

<b>CÁLCULO DO IMPOSTO</b>					
BASE DE CÁLCULO DO ICMS	VALOR DO ICMS	BASE DE CÁLCULO DO ICMS ST	VALOR DO ICMS ST	VALOR TOTAL DOS PRODUTOS	
0,00	0,00	0,00	0,00	11.483,32	
VALOR DO FRETE	VALOR DO SEGURO	DESCONTO	OUTRAS DESPESAS ACESSÓRIAS	VALOR DO IPI	VALOR TOTAL DA NOTA
0,00	0,00	0,00	0,00	0,00	11.483,32

<b>TRANSPORTADOR/VOLUMES TRANSPORTADOS</b>						
RAZÃO SOCIAL		FRETE POR CONTA	CÓDIGO ANTT	PLACA DO VEÍCULO	UF	CNPJ/CPF
		0 - Emitente				
ENDEREÇO			MUNICÍPIO	UF	INSCRIÇÃO ESTADUAL	
QUANTIDADE	ESPÉCIE	MARCA	NUMERAÇÃO	PESO BRUTO	PESO LÍQUIDO	

<b>DADOS DO PRODUTO/SERVIÇO</b>													
CÓDIGO	DESCRIÇÃO DO PRODUTO/SERVIÇO	NCM/SII	CST	CFOP	UNID.	QTD.	VLR. UNIT.	VLR. TOTAL	BC ICMS	VLR. ICMS	VLR. IPI	ALIQ. ICMS	ALIQ. IPI
000001	CONJUNTO ODONTOLOGICO	94021000	0103	6102	UN	2,0000	5.741,6600	11.483,32					
					0	2,0000	5.741,6600						



BURITICURU-MA  
 Proc. 1409001/2023  
 Fls. 1033  
 Rub. AA

★

<b>CÁLCULO DO ISSQN</b>			
INSCRIÇÃO MUNICIPAL	VALOR TOTAL DOS SERVIÇOS	BASE DE CÁLCULO DO ISSQN	VALOR DO ISSQN
2247600012			

<b>DADOS ADICIONAIS</b>	
INFORMAÇÕES COMPLEMENTARES RECLAMAÇÕES NO PRAZO MÁXIMO DE 24 HORAS DO RECEBIMENTO. DADOS PARA DEPOSITO, BANCO DO BRASIL: 001, AGENCIA: 3489-4, CONTA CORRENTE 24.000-1 Informações Adicionais de Interesse do Fisco: AFM: 393/2013 DOCUMENTO EMITIDO POR ME OU EPP OPTANTE PELO SIMPLES NACIONAL. NÃO GERA DIREITO A CREDITO DE ICMS.	RESERVADO AO FISCO 

RECEBEMOS DE BETANIAMED COMERCIAL LTDA OS PRODUTOS/SERVIÇOS CONSTANTES DA NOTA FISCAL INDICADA AO LADO		NF-e Nº 000.002.133
DATA DE RECEBIMENTO	IDENTIFICAÇÃO E ASSINATURA DO RECEBEDOR	SÉRIE: 1

 <b>BETANIAMED COMERCIAL LTDA</b>  RUA ANTONIO GRAVATA, 132 - - CINQUENTENARIO, Belo Horizonte, MG - CEP: 30570040 - Fone/Fax: 3133747799	<b>DANFE</b> Documento Auxiliar da Nota Fiscal Eletrônica 0 - Entrada 1 - Saída <span style="border: 1px solid black; padding: 2px;">1</span> Nº 000.002.133 SÉRIE: 1 Página 1 de 1	CONTROLE DO FISCO  CHAVE DE ACESSO 3117 0309 5602 6700 0108 5500 1000 0021 3310 0090 1069 Consulta de autenticidade no portal nacional da NF-e www.nfe.fazenda.gov.br/portal ou no site da Sefaz Autorizadora
--	---	---

NATUREZA DA OPERAÇÃO <b>VENDE DE MERCADORIAS E PRODUTOS</b>	PROTOCOLO DE AUTORIZAÇÃO DE USO 131172504382925 - 31/03/2017 11:10
INSCRIÇÃO ESTADUAL 0010710760035	INSCRIÇÃO ESTADUAL DO SUBST. TRIB. CNPJ 09.560.267/0001-08

<b>DESTINATÁRIO/REMETENTE</b>		CNPJ/CPF	DATA DA EMISSÃO
NOME/RAZÃO SOCIAL SECRETARIA MUNICIPAL DA SAUDE / FUNDO MUNICIPAL DE SAUDE		08.086.458/0001-17	31/03/2017
ENDEREÇO RUA GRÉCIA, 03 - EDIFICIO CARAMURU	BAIRRO/DISTRITO COMERCIO	CEP 40010-010	DATA DE ENTRADA/SAÍDA
MUNICÍPIO Salvador	FONE/FAX 7121089746	UF BA	HORA DE ENTRADA/SAÍDA

**FATURA**  
PAGAMENTO À VISTA

<b>CÁLCULO DO IMPOSTO</b>					
BASE DE CÁLCULO DO ICMS 81.237,50	VALOR DO ICMS 5.686,63	BASE DE CÁLCULO DO ICMS ST 0,00	VALOR DO ICMS ST 0,00	VALOR TOTAL DOS PRODUTOS 81.237,50	
VALOR DO FRETE 0,00	VALOR DO SEGURO 0,00	DESCONTO 0,00	OUTRAS DESPESAS ACESSÓRIAS 0,00	VALOR DO IPI 0,00	VALOR TOTAL DA NOTA 81.237,50

<b>TRANSPORTADOR/VOLUMES TRANSPORTADOS</b>		FRETE POR CONTA 0 - Emitente	CÓDIGO ANTT	PLACA DO VEÍCULO	UF	CNPJ/CPF
RAZÃO SOCIAL PATRUS		ENDEREÇO		MUNICÍPIO	UF	INSCRIÇÃO ESTADUAL
QUANTIDADE 10	ESPÉCIE	MARCA	NUMERAÇÃO	PESO BRUTO 1.200,000	PESO LÍQUIDO 1.200,000	

<b>DADOS DO PRODUTO/SERVIÇO</b>													
CÓDIGO	DESCRIÇÃO DO PRODUTO/SERVIÇO	NCM/SII	CST	CFOP	UNID.	QTD.	VLR. UNIT.	VLR. TOTAL	BC ICMS	VLR. ICMS	VLR. IPI	ALÍQ. ICMS	ALÍQ. IPI
000001	CONJUNTO ODONTOLOGICO	90184999	000	6108	UN	10,0000	8.123,7500	81.237,50	81.237,50	5.686,63		7,00	

BURITICURU MA  
Proc. 1909001/2023  
Fis. 1034  
Rub. JA

<b>CÁLCULO DO ISSQN</b>			
INSCRIÇÃO MUNICIPAL 02247600012	VALOR TOTAL DOS SERVIÇOS	BASE DE CÁLCULO DO ISSQN	VALOR DO ISSQN

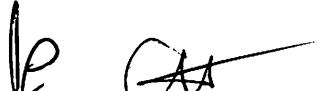
<b>DADOS ADICIONAIS</b>	
INFORMAÇÕES COMPLEMENTARES  Informações Adicionais de Interesse do Fisco: RECLAMACOES N O PRAZO MAXIMO DE 24 HORAS DO RECEBIMENTO. DADOS PARA DEPOSITO, BANCO DO BRASIL: 001, AGENCIA: 3489-4, CONTA CORRENTE 24000-1. AFM: 2017002275. EMPENHO: 2017/001728. LOCAL DE ENTREGA: ESTRADA CAMPINAS DE PIRAJÁ, 1068 GALPÕES DE 08 A 11 CLM (CONSORCIO LOGISTICO MUNICIPAL) - COD. MJA PROXIMO A EM PRESA DE ÔNIBUS NOVO HORIZONTE.	RESERVADO AO FISCO  

## ATESTADO DE EXECUÇÃO DE SERVIÇOS

Atestamos que o profissional Leonardo Ramos, eletrotécnico, CREA BA n.: 63203, através da empresa **Betaniamed Comercial LTDA**, inscrita no CNPJ sob o número 09.560.267/0001-08, executou o serviço de Instalação de cadeira odontológica e compressor odontológico, realizando na ocasião o teste de funcionamento dos mesmos. A instalação foi realizada na Universidade Federal do Recôncavo da Bahia (UFRB), no campus de Cruz das Almas, no prédio da Pró-Reitoria de Gestão de Pessoal – Progep.

O serviço de instalação dos equipamentos odontológicos, de responsabilidade da empresa Betaniamed, com valor já incluso na compra dos mesmos (conforme Nota Fiscal Nº: 000.001.164 Série: 1) foi realizado no dia 10 de outubro de 2014.

O serviço foi considerado satisfatório.

Cruz das Almas, 22 de outubro de 2014.

BURITICURU MA  
Proc. 1009001 2023  
Fis. 1035  
Rub. JK

Atenciosamente,

  
Elias Libório Pardo Casas Neto Junior  
STAPE: 1652457

Chefe do Núcleo de Gestão e Atenção à Saúde e Segurança do Trabalho - NUGASST  
Coordenadoria de Desenvolvimento de Pessoal - CDP  
Pró-Reitoria de Gestão de Pessoal - PROGEP





CARTÓRIO  
Autenticação Digital Código: 38452107209110257510-1  
Data: 21/07/2020 11:01:37  
Valor Total do Ato: R\$ 4,56  
Selo Digital Tipo Normal C: AKF62670-32EP;

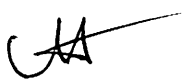

CNPJ: 06.870-0

  
**Cartório Azevêdo Bastos**  
Av. Presidente Epitácio Pessoa - 1145  
Bairro dos Estados, João Pessoa - PB  
(83) 3244-5404 - cartorio@azevedobastos.net.br  
<https://azevedobastos.net.br>

  
Bol. Válber Azevêdo dos Miranda Cavalcanti  
Titular

TJPB



REPÚBLICA FEDERATIVA DO BRASIL  
ESTADO DA PARAÍBA  
CARTÓRIO AZEVEDO BASTOS  
FUNDADO EM 1888  
PRIMEIRO REGISTRO CIVIL DE NASCIMENTO E ÓBITOS E PRIVATIVO DE CASAMENTOS, INTERDIÇÕES E TUTELAS DA COMARCA DE  
JOÃO PESSOA

Av. Epitácio Pessoa, 1145 Bairro dos Estados 58030-00, João Pessoa PB  
Tel.: (83) 3244-5404 / Fax: (83) 3244-5484  
http://www.azevedobastos.not.br  
E-mail: cartorio@azevedobastos.not.br



BURITICUPI-MA  
Proc. 171091001/2023  
Fis. 5036  
Rub. JA

DECLARAÇÃO DE SERVIÇO DE AUTENTICAÇÃO DIGITAL

O Bel. Válber Azevêdo de Miranda Cavalcanti, Oficial do Primeiro Registro Civil de Nascimentos e Óbitos e Privativo de Casamentos, Interdições e Tutelas com atribuição de autenticar e reconhecer firmas da Comarca de João Pessoa Capital do Estado da Paraíba, em virtude de Lei, etc...

DECLARA para os devidos fins de direito que, o documento em anexo identificado individualmente em cada Código de Autenticação Digital<sup>1</sup> ou na referida sequência, foi autenticado de acordo com as Legislações e normas vigentes<sup>2</sup>.

DECLARO ainda que, para garantir transparência e segurança jurídica de todos os atos oriundos da atividade Notarial e Registral no Estado da Paraíba, foi instituído pela Lei Nº 10.132, de 06 de novembro de 2013, a aplicação obrigatória de um Selo Digital de Fiscalização Extrajudicial em todos os atos de notas e registro, composto de um código único (por exemplo: Selo Digital: ABC12345-X1X2) e dessa forma, cada autenticação processada pela nossa Serventia pode ser verificada e confirmada tantas vezes quanto for necessário através do site do Tribunal de Justiça do Estado da Paraíba, endereço <https://corregedoria.tjpb.jus.br/selo-digital/>

A autenticação digital do documento faz prova de que, na data e hora em que ela foi realizada, a empresa BETANIAMED COMERCIAL EIRELI EPP tinha posse de um documento com as mesmas características que foram reproduzidas na cópia autenticada, sendo da empresa BETANIAMED COMERCIAL EIRELI EPP a responsabilidade, única e exclusiva, pela idoneidade do documento apresentado a este Cartório.

Esta DECLARAÇÃO foi emitida em 21/07/2020 12:31:51 (hora local) através do sistema de autenticação digital do Cartório Azevêdo Bastos, de acordo com o Art. 1º, 10º e seus §§ 1º e 2º da MP 2200/2001, como também, o documento eletrônico autenticado contendo o Certificado Digital do titular do Cartório Azevêdo Bastos, poderá ser solicitado diretamente a empresa BETANIAMED COMERCIAL EIRELI EPP ou ao Cartório pelo endereço de e-mail autentica@azevedobastos.not.br

Para informações mais detalhadas deste ato, acesse o site <https://autdigital.azevedobastos.not.br> e informe o Código de Consulta desta Declaração.

A consulta desta Declaração estará disponível em nosso site.

<sup>1</sup>Código de Autenticação Digital: 38452107209110257510-1

<sup>2</sup>Legislações Vigentes: Lei Federal nº 8.935/94, Lei Federal nº 10.406/2002, Medida Provisória nº 2200/2001, Lei Federal nº 13.105/2015, Lei Estadual nº 8.721/2008, Lei Estadual nº 10.132/2013 e Provimento CGJ Nº 003/2014.

O referido é verdade, dou fé.

CHAVE DIGITAL

00005b1d734fd94f057f2d69fe6bc05bc32f2d6ac504e1a25d37a4f8fb83b8d99193984e20b846e76597d07faf3ac81b7fc2dd1d084b8186a3754ac602a  
ba9c6c6d6445d97e06d08b60853156601cf58



JA





Presidência da República  
Casa Civil  
Medida Provisória Nº 2.200-2,  
de 24 de agosto de 2001.



JA

RECEBEMOS DE BETANIAMED COMERCIAL LTDA OS PRODUTOS/SERVIÇOS CONSTANTES DA NOTA FISCAL INDICADA AO LADO		NF-e Nº 000.001.164
DATA DE RECEBIMENTO	IDENTIFICAÇÃO E ASSINATURA DO RECEBEDOR	SÉRIE: 1

 <b>BETANIAMED COMERCIAL LTDA</b>  RUA ANTONIO GRAVATA, 132 - - CINQUENTENARIO, Belo Horizonte, MG - CEP: 30570140 - Fone/Fax: 3133747799	<b>DANFE</b> Documento Auxiliar da Nota Fiscal Eletrônica 0 - Entrada 1 - Saída <b>1</b> Nº 000.001.164 SÉRIE: 1 Página 1 de 1	<b>CONTROLE DO FISCO</b>  CHAVE DE ACESSO 3114 0709 5602 6700 0108 5500 1000 0011 6411 0042 6444 Consulta de autenticidade no portal nacional da NF-e www.nfe.fazenda.gov.br/portal ou no site da Sefaz Autorizadora
	NATUREZA DA OPERAÇÃO <b>VENDA DE MERCADORIA</b>	
INSCRIÇÃO ESTADUAL 0010710760035	INSCRIÇÃO ESTADUAL DO SUBST. TRIB. CNPJ 09.560.267/0001-08	

<b>DESTINATÁRIO/REMETENTE</b>			
NOME/RAZÃO SOCIAL <b>UNIVERSIDADE FEDERAL DO RECONCAVO DA BAHIA</b>		CNPJ/CPF 07.777.800/0001-62	DATA DA EMISSÃO 31/07/2014
ENDEREÇO RUA RUI BARBOSA, 710 -		BAIRRO/DISTRITO CENTRO	CEP 44380-000
MUNICÍPIO Cruz das Almas		FONE/FAX 7536219131	UF BA
		INSCRIÇÃO ESTADUAL	DATA DE ENTRADA/SAÍDA HORA DE ENTRADA/SAÍDA

<b>FATURA</b>
<b>PAGAMENTO À VISTA</b>

<b>CÁLCULO DO IMPOSTO</b>					
BASE DE CÁLCULO DO ICMS	VALOR DO ICMS	BASE DE CÁLCULO DO ICMS ST	VALOR DO ICMS ST	VALOR TOTAL DOS PRODUTOS	
0,00	0,00	0,00	0,00	10.150,00	
VALOR DO FRETE	VALOR DO SEGURO	DESCONTO	OUTRAS DESPESAS ACESSÓRIAS	VALOR DO IPI	VALOR TOTAL DA NOTA
0,00	0,00	0,00	0,00	0,00	10.150,00

<b>TRANSPORTADOR/VOLUMES TRANSPORTADOS</b>						
RAZÃO SOCIAL <b>EXPRESSO MAGALHES</b>		FRETE POR CONTA 0 - Emitente	CÓDIGO ANTT	PLACA DO VEÍCULO	UF	CNPJ/CPF
ENDEREÇO			MUNICÍPIO		UF	INSCRIÇÃO ESTADUAL
QUANTIDADE	ESPÉCIE	MARCA	NUMERAÇÃO	PESO BRUTO	PESO LÍQUIDO	
3				165,000	165,000	

<b>DADOS DO PRODUTO/SERVIÇO</b>													
CÓDIGO	DESCRIÇÃO DO PRODUTO/SERVIÇO	NCM-SII	CST	CFOP	UNID.	QTD.	VLR. UNIT.	VLR. TOTAL	BC ICMS	VLR. ICMS	VLR. IPI	ALÍQ. ICMS	ALÍQ. IPI
000001	CONSULTORIO ODONTOLOGICO	94021000	0103	6102	UN 0	1,0000	6.150,0000	6.150,00					
000037	COMPRESSOR DE AR ODONTOLOGICO	84148011	0103	6102	UN 0	1,0000	3.400,0000	3.400,00					
000016	CADEIRA CLINICA	94013090	0103	6102	UN 0	2,0000	300,0000	600,00					

BUBUTICUBU MA  
 Proc. 909001/2023  
 Fls. 1037  
 Rub. *JA*

<b>CÁLCULO DO ISSQN</b>			
INSCRIÇÃO MUNICIPAL	VALOR TOTAL DOS SERVIÇOS	BASE DE CÁLCULO DO ISSQN	VALOR DO ISSQN
2247600012			

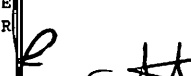
<b>DADOS ADICIONAIS</b>	
INFORMAÇÕES COMPLEMENTARES RECLAMAÇÕES NO PRAZO MÁXIMO DE 24 HORAS DO RECEBIMENTO. DADOS PARA DEPOSITO, BANCO DO BRASIL: 001, AGENCIA: 3489-4, CONTA CORRENTE 24.000-1 Informações Adicionais de Interesse do Fisco: DOCUMENTO EMITIDO POR ME OU EPP OPTANTE PELO SIMPLES NACIONAL. NAO GERA DIREITO A CREDITO DE ICMS. EMPENHO: 2014NE800504.LOCAL DE ENTREGA: COORDENADORIA DE MATERIAIS E PATRIMONIO DA UFRB - RUA CRISOGNO FERNANDES, 671 BAIRRO: ASSEMBLEIA.	RESERVADO AO FISCO 



BUNTI CUBILVA  
Proc. 10000000000000000000  
Fis. 2038  
Rub. JA

### ATESTADO

Para os fins de comprovação a que se prestar, ATESTAMOS que adquirimos junto a empresa **BETANIAMED COMERCIAL EIRELI - CNPJ: 09.560.267/0001-08**, através da IN.F. 31938, Máscaras de Proteção Modelo KN95, de origem Chinesa - Produto devidamente Registrado na Anvisa sob nº 80478410001.

Declaramos que os produtos foram entregues dentro dos prazos estabelecidos, sendo cumprido as demais obrigações contratuais, nada constando que a desabone, Produto e Empresa, técnica e comercialmente, até a presente data.

Recife, 05 de agosto de 2020.

Recife, 27 de julho de 2020.

EDUARDO  
2º Ofício de Flotas

Fernando Araújo  
CPF: 193.592.704-72

2º Ofício de Flotas da Capital  
Tabela de Inscrição F. do Município de Umuá  
R. do Inspetor D. Paulo B. 150 - São Antonio  
Recife - PE - CEP: 52010-240 - Tel: (81) 3201-1150

Assinatura: FERNANDO ANTONIO RIBEIRO DE ARAUJO  
CPF: 193.592.704-72

Assinatura: FERNANDO ANTONIO RIBEIRO DE ARAUJO  
CPF: 193.592.704-72



MOBILIDADE E SAÚDE - CNPJ: 28.368.688/0001-33  
Fone: (81) 9.8888-5227 (WhatsApp - TIM)

Digitalizado com CamScanner



CARTÓRIO  
Autenticação Digital Código: 38450608209989261355-1  
Data: 06/08/2020 11:45:20  
Valor Total do Ato: R\$ 4,56  
Selo Digital Tipo Normal C: AKH52756-3DE4;



Cartório Azevêdo Bastos  
Av. Presidente Epitácio Pessoa - 1145  
Bairro dos Estados, João Pessoa - PB  
(83) 3244-5404 - cartorio@azevedobastos.net.br  
https://azevedobastos.net.br



Bol. Váber Azevêdo da Miranda Cavalcanti  
Titular



T-IPB



REPÚBLICA FEDERATIVA DO BRASIL  
ESTADO DA PARAÍBA  
CARTÓRIO AZEVEDO BASTOS  
FUNDADO EM 1888  
PRIMEIRO REGISTRO CIVIL DE NASCIMENTO E ÓBITOS E PRIVATIVO DE CASAMENTOS, INTERDIÇÕES E TUTELAS DA COMARCA DE  
JOÃO PESSOA

Av. Epitácio Pessoa, 1145 Bairro dos Estados 58030-00, João Pessoa PB  
Tel.: (83) 3244-5404 / Fax: (83) 3244-5484  
<http://www.azevedobastos.not.br>  
E-mail: [cartorio@azevedobastos.not.br](mailto:cartorio@azevedobastos.not.br)



BURITICURUMA  
Proc. 190909/2023  
Fis. 1039  
Rub. #

### DECLARAÇÃO DE SERVIÇO DE AUTENTICAÇÃO DIGITAL

O Bel. Válber Azevêdo de Miranda Cavalcanti, Oficial do Primeiro Registro Civil de Nascimentos e Óbitos e Privativo de Casamentos, Interdições e Tutelas com atribuição de autenticar e reconhecer firmas da Comarca de João Pessoa Capital do Estado da Paraíba, em virtude de Lei, etc...

DECLARA para os devidos fins de direito que, o documento em anexo identificado individualmente em cada Código de Autenticação Digital<sup>1</sup> ou na referida sequência, foi autenticado de acordo com as Legislações e normas vigentes<sup>2</sup>.

DECLARO ainda que, para garantir transparência e segurança jurídica de todos os atos oriundos da atividade Notarial e Registral no Estado da Paraíba, foi instituído pela Lei Nº 10.132, de 06 de novembro de 2013, a aplicação obrigatória de um Selo Digital de Fiscalização Extrajudicial em todos os atos de notas e registro, composto de um código único (por exemplo: Selo Digital: ABC12345-X1X2) e dessa forma, cada autenticação processada pela nossa Serventia pode ser verificada e confirmada tantas vezes quanto for necessário através do site do Tribunal de Justiça do Estado da Paraíba, endereço <https://corregedoria.tjpb.jus.br/selo-digital/>

A autenticação digital do documento faz prova de que, na data e hora em que ela foi realizada, a empresa BETANIAMED COMERCIAL EIRELI EPP tinha posse de um documento com as mesmas características que foram reproduzidas na cópia autenticada, sendo da empresa BETANIAMED COMERCIAL EIRELI EPP a responsabilidade, única e exclusiva, pela idoneidade do documento apresentado a este Cartório.

Esta DECLARAÇÃO foi emitida em 06/08/2020 12:07:18 (hora local) através do sistema de autenticação digital do Cartório Azevêdo Bastos, de acordo com o Art. 1º, 10º e seus §§ 1º e 2º da MP 2200/2001, como também, o documento eletrônico autenticado contendo o Certificado Digital do titular do Cartório Azevêdo Bastos, poderá ser solicitado diretamente a empresa BETANIAMED COMERCIAL EIRELI EPP ou ao Cartório pelo endereço de e-mail [autentica@azevedobastos.not.br](mailto:autentica@azevedobastos.not.br)

Para informações mais detalhadas deste ato, acesse o site <https://autdigital.azevedobastos.not.br> e informe o Código de Consulta desta Declaração.

A consulta desta Declaração estará disponível em nosso site.

<sup>1</sup>Código de Autenticação Digital: 38450608209989261355-1

<sup>2</sup>Legislações Vigentes: Lei Federal nº 8.935/94, Lei Federal nº 10.406/2002, Medida Provisória nº 2200/2001, Lei Federal nº 13.105/2015, Lei Estadual nº 8.721/2008, Lei Estadual nº 10.132/2013 e Provimento CGJ Nº 003/2014.

O referido é verdade, dou fé.

CHAVE DIGITAL

00005b1d734fd94f057f2d69fe6bc05bfdca7ab20143632f8ac6024cada2dac7a86390edc6f6f78ca36b101e94550201cde53904df6a9d02875d95bb60  
3b758c6d6445d97e06d08b60853156601cf58



Presidência da República  
Casa Civil  
Medida Provisória Nº 2.200-2,  
de 24 de agosto de 2001.



**REPÚBLICA FEDERATIVA DO BRASIL**  
**ESTADO DA PARAÍBA**  
**CARTÓRIO AZEVEDO BASTOS**  
**FUNDADO EM 1888**  
**PRIMEIRO REGISTRO CIVIL DE NASCIMENTO E ÓBITOS E PRIVATIVO DE CASAMENTOS, INTERDIÇÕES E TUTELAS DA COMARCA DE**  
**JOÃO PESSOA**

Av. Epitácio Pessoa, 1145 Bairro dos Estados 58030-00, João Pessoa PB  
 Tel.: (83) 3244-5404 / Fax: (83) 3244-5484  
 http://www.azevedobastos.not.br  
 E-mail: cartorio@azevedobastos.not.br



**BURITICUBU MA**  
 Proc. 1009001/2023  
 Fis. AA  
 Rub. JOÃO

### DECLARAÇÃO DE SERVIÇO DE AUTENTICAÇÃO DIGITAL

O Bel. Válber Azevedo de Miranda Cavalcanti, Oficial do Primeiro Registro Civil de Nascimentos e Óbitos e Privativo de Casamentos, Interdições e Tutelas com atribuição de autenticar e reconhecer firmas da Comarca de João Pessoa Capital do Estado da Paraíba, em virtude de Lei, etc...

DECLARA para os devidos fins de direito que, o documento em anexo identificado individualmente em cada *Código de Autenticação Digital* ou na referida sequência, foi autenticados de acordo com as Legislações e normas vigentes<sup>3</sup>.

DECLARO ainda que, para garantir transparência e segurança jurídica de todos os atos oriundos dos respectivos serviços de Notas e Registros do Estado da Paraíba, a Corregedoria Geral de Justiça editou o Provimento CGJPB Nº 003/2014, determinando a inserção de um código em todos os atos notoriais e registrais, assim, cada Selo Digital de Fiscalização Extrajudicial contém um código único (por exemplo: *Selo Digital: ABC12345-X1X2*) e dessa forma, cada autenticação processada pela nossa Serventia pode ser confirmada e verificada tantas vezes quanto for necessário através do site do Tribunal de Justiça do Estado da Paraíba, endereço <http://corregedoria.tjpb.jus.br/selo-digital/>

A autenticação digital do documento faz prova de que, na data e hora em que ela foi realizada, a empresa **BETANIAMED COMERCIAL EIRELI EPP** tinha posse de um documento com as mesmas características que foram reproduzidas na cópia autenticada, sendo da empresa **BETANIAMED COMERCIAL EIRELI EPP** a responsabilidade, única e exclusiva, pela idoneidade do documento apresentado a este Cartório.

Esta DECLARAÇÃO foi emitida em **03/02/2020 12:29:29 (hora local)** através do sistema de autenticação digital do Cartório Azevedo Bastos, de acordo com o Art. 1º, 10º e seus §§ 1º e 2º da MP 2200/2001, como também, o documento eletrônico autenticado contendo o Certificado Digital do titular do Cartório Azevedo Bastos, poderá ser solicitado diretamente a empresa **BETANIAMED COMERCIAL EIRELI EPP** ou ao Cartório pelo endereço de e-mail [autentica@azevedobastos.not.br](mailto:autentica@azevedobastos.not.br)

Para informações mais detalhadas deste ato, acesse o site <https://autdigital.azevedobastos.not.br> e informe o *Código de Consulta desta Declaração*.

**Código de Consulta desta Declaração:** 1451881

A consulta desta Declaração estará disponível em nosso site até **03/02/2021 11:19:58 (hora local)**.

<sup>1</sup>**Código de Autenticação Digital:** 38450302201119020073-1 a 38450302201119020073-2

<sup>2</sup>**Legislações Vigentes:** Lei Federal nº 8.935/94, Lei Federal nº 10.406/2002, Medida Provisória nº 2200/2001, Lei Federal nº 13.105/2015, Lei Estadual nº 8.721/2008, Lei Estadual nº 10.132/2013 e Provimento CGJ Nº 003/2014.

O referido é verdade, dou fé.

#### CHAVE DIGITAL

00005b1d734fd94f057f2d69fe6bc05bda8faccb59642408bac8ede90711f74705a6181be7bd8c1e77e93c6f84defe11c6d6445d97e06d08b60853156601cf582eb08ea95b4203144a7ff68e7fb0fc94

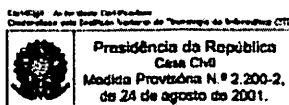

k

AA



**DECLARAÇÃO DE DISPENSA DO LICENCIAMENTO AMBIENTAL MUNICIPAL**

DISPENSA AMBIENTAL Nº ISPE196GQJBS6H2  
22/10/2019

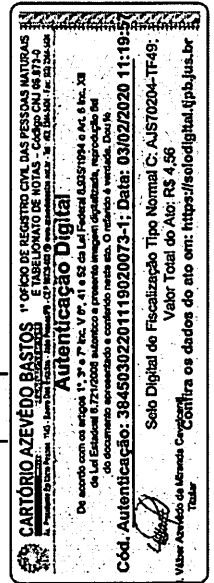

**DADOS DO EMPREENDIMENTO**

Razão Social: BETANIAMED COMERCIAL EIRELI  
CNPJ: 09.560.267/0001-08  
Índice Cadastral IPTU: 478013 014 001X CONSULTA DE VIABILIDADE Nº: MGP1900574692  
Dados de Endereço  
Logradouro: ANTONIO GRAVATA  
Número: 80 Complemento:  
Bairro: CINQUENTENARIO Cep: 30570040  
Área utilizada: 310 m²

BURITICUPI-MA  
Proc. 19091001 2023  
Fis. JST  
Rub. JST

**ATIVIDADE(S) PLEITEADA(S)**

**CNAES (DIVERSOS)**

Código CNAE	Descrição	Situação
332100000	INSTALACAO DE MAQUINAS E EQUIPAMENTOS INDUSTRIAIS	Exercida no local
466480000	COMERCIO ATACADISTA DE MAQUINAS, APARELHOS E EQUIPAMENTOS PARA USO ODONTO-MEDICO-HOSPITALAR, PARTES E PECAS	Exercida no local
464510100	COMERCIO ATACADISTA DE INSTRUMENTOS E MATERIAIS PARA USO MEDICO, CIRURGICO, HOSPITALAR E LABORATORIOS	Exercida no local

**DECLARAÇÃO DE DISPENSA**

Senhor(a),  
Informamos que a empresa BETANIAMED COMERCIAL EIRELI Cadastrada no CNPJ sob nº 09.560.267/0001-08, localizada no endereço Logradouro ANTONIO GRAVATA nº: 80 bairro: CINQUENTENARIO cep: 30570040 município: BELO HORIZONTE, está dispensada do Licenciamento Ambiental no âmbito da Secretaria Municipal de Meio Ambiente ou do Conselho Municipal de Meio Ambiente – COMAM, uma vez que a(s) atividade(s) exercida(s) não se enquadra(m) como empreendimento de impacto ambiental, conforme disposto no artigo 344 da Lei Municipal nº. 11.181, de 08 de agosto de 2019. Esclarecemos que o não enquadramento como empreendimento de impacto ambiental não desobriga a empresa de obter as demais licenças e/ou autorizações exigidas pela legislação municipal para seu funcionamento.

Estamos à disposição para outros esclarecimentos, caso necessário.  
Atenciosamente.

Diretoria de Licenciamento Ambiental

BURITICURU/MA  
Proc. 10493  
Fls. 10493  
Rvb. *[Handwritten Signature]*

*[Handwritten Mark]*

**CARTÓRIO AZEVEDO BASTOS** 1º OFÍCIO DE REGISTRO CIVIL DAS PESSOAS NATURAIS  
E TABELIONATO DE NOTAS - Código CNJ 06.873-0  
Av. Presidente Epitácio Pessoa, 110 - Bairro Joo de Deus - 66061-900 - Buriticuru/MA - Tel: (66) 3344-5001 - Fax: (66) 3344-5022

**Autenticação Digital**  
De acordo com os artigos 1º, 3º e 7º inc. V 8º, 41 e 62 da Lei Federal 8.933/1994 e Art. 6º inc. XII  
da Lei Estadual 8.721/2008 autentico e apresento imagem digitalizada, reprodução fiel  
do documento apresentado e conferido neste ato. O referido é verdade. Dou fé.

**Cód. Autenticação: 38450302201119020073-2; Data: 03/02/2020 11:19:57**

**Selo Digital de Fiscalização Tipo Normal C: AJS70203-5N03;**  
Valor Total do Ato: R\$ 4,56

*[Handwritten Signature]*  
Valter Azevedo de Miranda Cavalcanti  
Tribunal

Confira os dados do ato em: <https://selodigital.tjpb.jus.br>

*[Handwritten Signature]*



MINISTÉRIO DO TRABALHO E EMPREGO - MTE  
SECRETARIA DE INSPEÇÃO DO TRABALHO - SIT  
DEPARTAMENTO DE SEGURANÇA E SAÚDE NO TRABALHO - DSST

BURITICUPU, MA  
Proc. 1909001/2023  
Fis. 11  
Rub. 1003

EQUIPAMENTO DE PROTEÇÃO INDIVIDUAL

CERTIFICADO DE APROVAÇÃO - CA Nº 45.072  
VÁLIDO

Validade: 27/10/2025

Nº. do Processo: 14021.149721/2020-35

Produto: Importado

Equipamento: RESPIRADOR PURIFICADOR DE AR TIPO PEÇA SEMIFACIAL FILTRANTE PARA PARTÍCULAS PFF2

Descrição: Respirador purificador de ar tipo peça semifacial PFF2, composta por 5 camadas de proteção.

Aprovado para: PROTEÇÃO DAS VIAS RESPIRATÓRIAS CONTRA POEIRAS, NÉVOAS E FUMOS (PFF2).

Observação: Para a adequada utilização do equipamento de proteção respiratória, devem ser observadas as recomendações da FUNDACENTRO contidas na publicação intitulada "Programa de Proteção Respiratória - recomendações, seleção e uso de respiradores", além do disposto nas Normas Regulamentadoras de Segurança e Saúde no Trabalho.

Marcação do CA: Na face externa da máscara.

Referências: KN95

Tamanhos: Único

Cores: Branca

Normas técnicas: Portaria INMETRO nº 102/2020, EN 149: 2001+A1: 2009, GB 2626-2006

Laudos:

Nº. Laudo: ZFLJ2614499

Laboratório: CNTAC Testing Services Co., Ltd. (Foshan)

Nº. Laudo: BT20040301616

Laboratório: BEFITLAB TEST TECHNOLOGY COMPANY LIMITED

Empresa: BETANIAMED COMERCIAL EIRELI

CNPJ: 09.560.267/0001-08 CNAE: 4645 - Comércio atacadista de instrumentos e materiais para uso médico, cirúrgico, ortopédico e odontológico

Endereço: ANTONIO GRAVATA 80

Bairro: CINQUENTENARIO

CEP: 30570040

Cidade: BELO HORIZONTE

UF: MG

k

GA

A

REPÚBLICA FEDERATIVA DO BRASIL  
ESTADO DA PARAÍBA  
CARTÓRIO AZEVEDO BASTOS  
FUNDADO EM 1888

PRIMEIRO REGISTRO CIVIL DE NASCIMENTO E ÓBITOS E PRIVATIVO DE CASAMENTOS, INTERDIÇÕES E TUTELAS DA COMARCA DE JOÃO PESSOA

Av. Epitácio Pessoa, 1145 Bairro dos Estados 58030-00, João Pessoa PB  
Tel.: (83) 3244-5404 / Fax: (83) 3244-5484  
<http://www.azevedobastos.not.br>  
E-mail: [cartorio@azevedobastos.not.br](mailto:cartorio@azevedobastos.not.br)



BURITICUPI, MA  
Proc. 1909001 1973  
Fis. J. J. J. J.  
Rub. J. J. J. J.

DECLARAÇÃO DE SERVIÇO DE AUTENTICAÇÃO DIGITAL

O Bel. Válber Azevêdo de Miranda Cavalcanti, Oficial do Primeiro Registro Civil de Nascimentos e Óbitos e Privativo de Casamentos, Interdições e Tutelas com atribuição de autenticar e reconhecer firmas da Comarca de João Pessoa Capital do Estado da Paraíba, em virtude de Lei, etc...

DECLARO ainda que, para garantir transparência e segurança jurídica de todos os atos oriundos da atividade Notarial e Registral no Estado da Paraíba, foi instituído pela Lei nº 10.132, de 06 de novembro de 2013, a aplicação obrigatória de um Selo Digital de Fiscalização Extrajudicial em todos os atos de notas e registro, composto de um código único (por exemplo: Selo Digital: ABC12345-X1X2) e dessa forma, cada autenticação processada pela nossa Serventia pode ser verificada e confirmada tantas vezes quanto for necessário através do site do Tribunal de Justiça do Estado da Paraíba, endereço <https://corregedoria.tjpb.jus.br/selo-digital/>.

A autenticação digital do documento faz prova de que, na data e hora em que ela foi realizada, a empresa BETANIAMED COMERCIAL EIRELI EPP tinha posse de um documento com as mesmas características que foram reproduzidas na cópia autenticada, sendo da empresa BETANIAMED COMERCIAL EIRELI EPP a responsabilidade, única e exclusiva, pela idoneidade do documento apresentado a este Cartório.

Nesse sentido, declaro que a BETANIAMED COMERCIAL EIRELI EPP assumiu, nos termos do artigo 8º, §1º, do Decreto nº 10.278/2020, que regulamentou o artigo 3º, inciso X, da Lei Federal nº 13.874/2019 e o artigo 2º-A da Lei Federal 12.682/2012, a responsabilidade pelo processo de digitalização dos documentos físicos, garantindo perante este Cartório e terceiros, a sua autoria e integridade.

De acordo com o disposto no artigo 2º-A, §7º, da Lei Federal nº 12.682/2012, o documento em anexo, identificado individualmente em cada Código de Autenticação Digital\* ou na referida sequência, poderá ser reproduzido em papel ou em qualquer outro meio físico.

Esta DECLARAÇÃO foi emitida em 11/02/2021 15:51:16 (hora local) através do sistema de autenticação digital do Cartório Azevedo Bastos, de acordo com o Art. 1º, 10º e seus §§ 1º e 2º da MP 2200/2001, como também, o documento eletrônico autenticado contendo o Certificado Digital do titular do Cartório Azevedo Bastos, poderá ser solicitado diretamente a empresa BETANIAMED COMERCIAL EIRELI EPP ou ao Cartório pelo endereço de e-mail [autentica@azevedobastos.not.br](mailto:autentica@azevedobastos.not.br) Para informações mais detalhadas deste ato, acesse o site <https://autdigital.azevedobastos.not.br> e informe o Código de Autenticação Digital

Esta Declaração é válida por tempo indeterminado e está disponível para consulta em nosso site.

\*Código de Autenticação Digital: 38451002216289739656-1 a 38451002216289739656-2

\*Legislações Vigentes: Lei Federal nº 8.935/94, Lei Federal nº 10.406/2002, Medida Provisória nº 2200/2001, Lei Federal nº 13.105/2015, Lei Estadual nº 8.721/2008, Lei Estadual nº 10.132/2013, Provimento CGJ N° 003/2014 e Provimento CNJ N° 100/2020.

O referido é verdade, dou fé.

CHAVE DIGITAL

00005b1d734fd94f057f2d69fe6bc05b38562890365e144b467ec2813a6377f250b004a26d9b8a938542a973ea7d97e663336a7beaba80576696136555f7cb02c6d6445d97e06d08b60853156601cf58



Presidência da República  
Casa Civil  
Medida Provisória Nº 2.200-2  
de 24 de agosto de 2001.



*[Assinaturas manuais]*

**BETANIAMED**

## Respirador Filtrante de Partículas KN 95 Prime

Respirador KN95 (PFF - Peça Facial Filtrante) apresenta-se como importante elemento de proteção no combate contra o Corona Virus (COVID 19).

Recomendado para proteção das vias respiratória dos trabalhadores da área da saúde contra exposição de agentes biológicos causadores de tuberculose, rubéola, SRAG/SARG, varicela, sarampo, gripes (H1N1, H5N1), etc. Exposição de fumaças provenientes de cirurgia a laser e bisturi eletroeletrônico. Este respirador oferece EFB - Eficiência de Filtração Bacteriológica >95% e resistência a penetração de sangue e outros fluidos corpóreos. Poeiras, névoas e fumos, até 10 vezes o limite e exposição ocupacional.

O Respirador KN95 (PFF2) não tem manutenção. Confeccionado com 05 (cinco) camadas externas de tecidos: Camada externa em NT PES (Não tecido a base de polipropileno); elemento filtrante, composto por microfibras de polipropileno tratadas eletrostaticamente com a finalidade de retenção de partículas. Possui um clipe nasal e elásticos de látex para ajuste. Cor Branca na face, branco na face interna e elástico branco. Altura: 150mm (MEDIDA DO QUEIXO AO NARIZ); Largura: 110mm (MEDIDA DE ORELHA A ORELHA). Eficiência acima: 95% (PFF). Peso/Aproximado: 9 g.

"Produto Certificado CE 1463 FFP2 - Fabricado de acordo com a EN 149: 2001+A1: 2009 Filtragem da peça facial e respiradores de partículas - (Recomendação da União Europeia 2020/403). Registro no FDA M20619 (Respirador, Surgical - Disposable Protective Mask KN95 - N95 Mask. Testado conforme norma GB2626-2006 - Equipamento de proteção respiratória - respirador sem partículas para purificação do ar."

**REGISTRO ANVISA: 80478410002**  
**CERTIFICADO DE APROVAÇÃO - CA Nº 45.072**

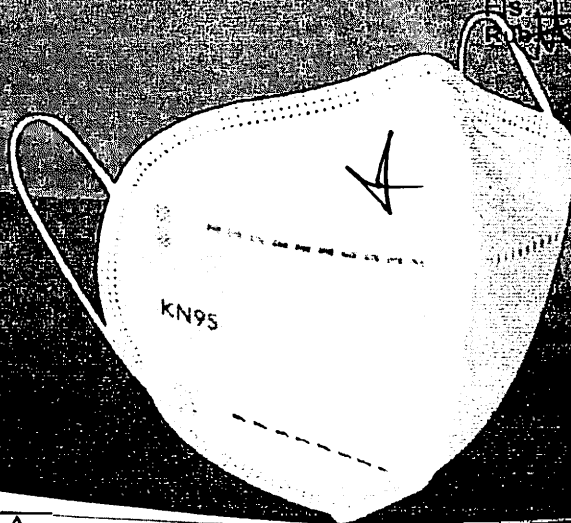

**BETANIAMED**

Importador: Betaniamed Comercial  
Rua Antônio Gravata, nº. 80, Cinquentenário  
Belo Horizonte, MG, CEP: 30.570-040  
Telefone: (31) 3374-6768/ 3377-7500  
CNPJ: 09.560.267/0001-08

Responsável Técnico: Getúlio A. H. Cury - CREA MG 5976/D

BETANIAMED

## Respirador Filtrante de Partículas KN 95 Prime

Respirador KN95 (PFF - Peça Facial Filtrante) apresenta-se como importante elemento de proteção no combate contra o Corona Virus (COVID 19).

Recomendado para proteção das vias respiratória dos trabalhadores da área da saúde contra exposição de agentes biológicos causadores de tuberculose, rubéola, SRAG/SARG, varicela, sarampo, gripes (H1N1, H5N1), etc. Exposição de fumaças provenientes de cirurgia a laser e bisturi eletroeletrônico. Este respirador oferece EFB - Eficiência de Filtração Bacteriológica >95% e resistência à penetração de sangue e outros fluidos corpóreos, Poeiras, névoas e fumos, até 10 vezes o limite e exposição ocupacional.

O Respirador KN95 (PFF2) não tem manutenção. Confeccionado com 05 (cinco) camadas externas de tecidos: Camada externa em NT-PES (Não tecido a base de polipropileno); elemento filtrante composto por microfibras de polipropileno tratadas eletrostaticamente com a finalidade de retenção de partículas. Possui um clipe nasal e elásticos de látex para ajuste. Cor Branca na face, branco na face interna e elástico branco. Altura: 150mm (MEDIDA DO QUEIXO AO NARIZ). Largura: 110mm (MEDIDA DE ORELHA A ORELHA). Eficiência acima: 95% (PFF). Peso Aproximado: 9 g.

"Produto Certificado CE 1463 FFP2 - Fabricado de acordo com a EN 149:2001+A1:2009 Filtragem da peça facial e respiradores de partículas - (Recomendação da União Europeia 2020/403). Registro no FDA M20619 (Respirador, Surgical - Disposable Protective Mask KN95 - N95 Mask. Testado conforme norma GB2626-2006 - Equipamento de proteção respiratória - respirador sem partículas para purificação do ar."

**REGISTRO ANVISA: 80478410002**  
**CERTIFICADO DE APROVAÇÃO - CA Nº 45.072**

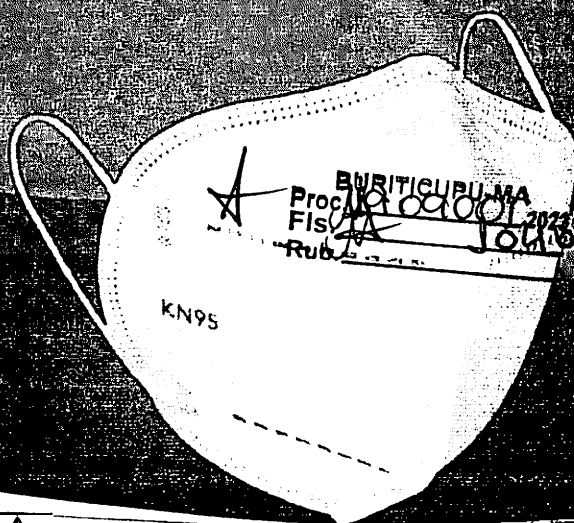

BETANIAMED

Importador: Betaniamed Comercial  
Rua Antônio Gravata, nº. 80, Cinquentenário  
Belo Horizonte, MG, CEP: 30.570-040  
Telefone: (31) 3374-6768/ 3377-7500  
CNPJ: 09.560.267/0001-08

Responsável Técnico: Getúlio A. H. Cury - CREA MG 5976/D





**CERTIDÃO DE REGISTRO E QUITAÇÃO**  
**PESSOA JURIDICA**  
 Lei Federal Nº 5194 de 24 de Dezembro de 1966

**CREA-MG**

**Nº 3004442/2023**

**Emissão: 30/03/2023**

**Validade: 31/03/2024**

**Chave: a22Bd**

**Conselho Regional de Engenharia e Agronomia de Minas Gerais**

CERTIFICAMOS que a Empresa mencionada e seus responsáveis técnicos listados encontram-se registrados neste Conselho, nos Termos da Lei 5.194/66, conforme os dados impressos nesta certidão. CERTIFICAMOS, ainda, que a Empresa e seus responsáveis técnicos listados não se encontram em débito com o Conselho Regional de Engenharia e Agronomia de Minas Gerais - CREA-MG, estando a Empresa habilitada a exercer suas atividades, circunscrita à(s) atribuição(ões) de seu(s) responsável(veis) técnico(s).

**Interessado(a)**

Empresa: BETANIAMED COMERCIAL EIRELI

CNPJ: 09.560.267/0001-08

Registro: 23243

Categoria: Matriz

Capital Social: R\$ 95.000,00

Data do Capital: 12/12/2018

Faixa: 2

Objetivo Social Pleno: O COMERCIO ATACADISTA DE EQUIPAMENTOS E ARTIGOS PARA LABORATORIOS, MEDICOS, ODONTOLOGICOS, FISIOTERAPICOS, OFTALMOLOGICOS, INSTRUMENTOS E AFINS VETERINARIOHOSPITALARES, FILMES RADIOLOGICOS, TODOS NOVOS E USADOS. PRODUTOS DELIMPEZA, HIGIENE E PERFUMARIA, MOVEIS ESCOLARES, MOVEIS PARA ESCRITORIOS, LABORATORIAIS E ODONTOLOGICOS, BANCADAS, CAPELAS E EQUIPAMENTOS PARA ASEGURANCA LABORATORIAL, IMPORTACAO E EXPORTACAO DOS MESMOS, BEM COMO PRESTACAO DE SERVICOS E ASSISTENCIA TECNICA EM EQUIPAMENTOS MEDICOS, LABORATORIAIS, ELETROELETRONICOS, ODONTOLOGICOS, OPTICOS E AFINS, MONTAGEM E INSTALACAO DE MAQUINAS, APARELHOS, EQUIPAMENTOS ODONTOLOGICOS, MEDICOS, HOSPITALARES E LABORATORIAIS, SUAS PECAS, MATERIAIS E ACESSORIOS.\*\*\*\*\*

Objetivo Social Restrito as Atividades Profissionais Fiscalizadas pelo Sistema Confea/CREA:

Endereço Matriz: RUA ANTONIO GRAVATA, 80, BETANIA, BELO HORIZONTE, MG, 30570040

Tipo de Registro: REGISTRO DEFINITIVO DE EMPRESA

Data Inicial: 11/06/2008

Data Final: Indefinido

Registro Regional: 041898

BURITICUBU, MA  
 Proc. 17091001/2023  
 Fis. [assinatura]  
 Rub. [assinatura]

**Descrição**

CERTIDÃO DE REGISTRO E QUITAÇÃO PESSOA JURIDICA

**Informações / Notas**

- A capacidade técnico-profissional da empresa é comprovada pelo conjunto dos acervos técnicos dos profissionais constantes de seu quadro técnico.
- Esta certidão perderá a validade, caso ocorra qualquer alteração posterior dos elementos cadastrais nela contidos

**Última Anuidade Paga**

Ano: 2023 (1/1)

**Autos de Infração**

Nada consta

**Responsáveis Técnicos**

Profissional: GETULIO ANTONIO HABIB CURY

Registro: 1404964002

CPF: 012.\*\*\*.\*\*\*-72

Data Início: 11/06/2008

Data Fim: Indefinido

Data Fim de Contrato: Indefinido

Títulos do Profissional:

ENGENHEIRO MECÂNICO

Atribuição: ARTIGO 12 DA RESOLUCAO 218 DE 29.06.73, DO CONFEA E RESOLUCAO 139 DE 16.03.64.

Tipo de Responsabilidade: RESPONSABILIDADE TÉCNICA





# ALVARÁ DE AUTORIZAÇÃO SANITÁRIA

**Nº 2021092672 - PROCESSO: 147780 - VALIDADE: 18/12/2023**

A Gerência de Vigilância Sanitária da Prefeitura Municipal de Belo Horizonte, nos termos da Lei Municipal nº 7031, de 12 de janeiro de 1996, concede o Alvará Sanitário para o estabelecimento:

**BETANIAMED COMERCIAL EIRELI - CNPJ/CPF: 09560267000108**

**Estabelecido: RUA ANTONIO GRAVATA, Nº 80 - Bairro: CINQUENTENARIO - CEP: 30570040**

que exerce(m) a(s) atividade(s) de:

- COMÉRCIO ATACADISTA DE MÁQUINAS, APARELHOS E EQUIPAMENTOS PARA USO ODONTO-MÉDICO-HOSPITALAR; PARTES E PEÇAS - CNAE/CBO: 4664800
- COMÉRCIO ATACADISTA DE INSTRUMENTOS E MATERIAIS PARA USO MÉDICO, CIRÚRGICO, HOSPITALAR E DE LABORATÓ - CNAE/CBO: 4645101

com a(s) seguinte(s) especialidade(s):

- DISTRIBUIDOR DE MÁQUINAS, APARELHOS E EQUIPAMENTOS PARA USO ODONTO-MÉDICO-HOSPITALAR; PARTES E PEÇAS
- DISTRIBUIDOR DE INSTRUMENTOS E MATERIAIS PARA USO MÉDICO, CIRÚRGICO, HOSPITALAR E DE LABORATÓRIO
- EXPORTADOR DE MÁQUINAS, APARELHOS E EQUIPAMENTOS PARA USO ODONTO-MÉDICO-HOSPITALAR; PARTES E PEÇAS
- IMPORTADOR DE MÁQUINAS, APARELHOS E EQUIPAMENTOS PARA USO ODONTO-MÉDICO-HOSPITALAR; PARTES E PEÇAS

Estabelecimento funciona sob a responsabilidade técnica de:

**LEONARDO ANTONIO RODRIGUES CURY - PROFISSIONAL INSCRITO NO CONSELHO REGIONAL DE ADMINISTRAÇÃO, SOB Nº 2202A**

Atividade(s) dispensada(s) de licenciamento sanitário municipal:

**3321000 - INSTALACAO DE MAQUINAS E EQUIPAMENTOS INDUSTRIAIS**

BURITICURU, MA  
Proc. 147780/2023  
Fis. 3048  
Rub. 147780/2023

se compromete(m) a: Observar as boas práticas de fabricação e/ou serviço e a não transgredir as normas legais e regulamentares destinadas à promoção, recuperação e defesa da saúde, referentes às atividades exercidas. O não cumprimento das mesmas implicará na imposição de penalidades da legislação sanitária municipal, podendo resultar inclusive no cancelamento deste alvará e/ou interdição do estabelecimento.

Belo Horizonte 18/12/2021

Alvará de Autorização Sanitária emitido por meio eletrônico conforme previsto no Artigo 19 da Lei Municipal 7031 de 1996 e regulamentado pelo Decreto Municipal nº 17012 de 08 de novembro de 2018 e pela Portaria SMSA/SUS-BH nº 0423/2018

- 1) Este Alvará deverá ser renovado anualmente;
- 2) Sempre que houver alteração das informações contidas neste Alvará, essa deverá ser comunicada à Vigilância Sanitária;
- 3) Este Alvará deverá ser afixado em local visível ao público, sob pena de multa.
- 4) O Alvará de Autorização Sanitária é o documento que formaliza a licença para exercício das atividades econômicas efetivamente exercidas no local, no âmbito da Vigilância Sanitária.

# DOCUMENTO MUNICIPAL DE LICENÇA - DML

## ALVARÁ DE LOCALIZAÇÃO E FUNCIONAMENTO - Pessoa Jurídica

Nº do Alvará: 2019036064 Data Concessão: 22/10/2019 Data de Validade: 22/10/2024

Nº do Processo de Concessão: Emitido pela internet

SITUAÇÃO: Ativo Responsável Gerência de Licenciamento de Atividades Econômicas

Ateste a validade deste documento no endereço eletrônico: alf.siatu.pbh.gov.br

## DADOS DO LICENCIADO

CNPJ: 09.560.267/0001-08 Inscr. Municipal: 0.224.760/001-2 Data de Registro: 04/10/2019

Razão Social: BETANIAMED COMERCIAL EIRELI

Nome Fantasia: BETANIAMED

O local é residência de um dos sócios da empresa: Não

BURITICUPI MA  
Proc. 1001001  
Fls. 1049  
Rub. A

## DADOS DO IMÓVEL

Área utilizada(m²): 310,00

### Endereço

Logradouro: RUA ANTONIO GRAVATA

Nº: 80

Complemento:

Bairro: CINQUENTENARIO

Município: Belo Horizonte

CEP: 30570-040

Índice Cadastral do IPTU: 478013 014 001X

Tipo de imóvel constante no IPTU: GALPAO

Permissividade da Via: Vias de Caráter Misto

Regional: OESTE - O4

Zoneamento: ZAP - ZONA DE ADENSAMENTO PREFERENCIAL

Class.Via: COLETORA

ADE: ADE DO VALE DO ARRUDAS

10m <= LARGURA DA VIA < 15m

## ATIVIDADES

Código	Descrição	Subcategoria	Tipologia
464510100	COMERCIO ATACADISTA DE INSTRUMENTOS E MATERIAIS PARA USO MEDICO, CIRURGICO, HOSPITALAR E LABORATORIOS (Grupo II)	COMÉRCIO	Comércio atacadista de artigos de uso técnico profissional, máquinas, equipamentos e ferramentas
332100000	INSTALACAO DE MAQUINAS E EQUIPAMENTOS INDUSTRIAIS (Grupo III)	SERVIÇO	Serviços técnico- profissionais
466480000	COMERCIO ATACADISTA DE MAQUINAS, APARELHOS E EQUIPAMENTOS PARA USO ODONTO-MEDICO- HOSPITALAR, PARTES E PECAS (Grupo II)	COMÉRCIO	Comércio atacadista de artigos de uso técnico profissional, máquinas, equipamentos e ferramentas

## ATIVIDADES AUXILIARES

CÓDIGO	DESCRIÇÃO
B	Depósito / Almoxarifado (Grupo II)

## EXIGÊNCIAS ESPECÍFICAS PARA O FUNCIONAMENTO

Atividade: **INSTALACAO DE MAQUINAS E EQUIPAMENTOS INDUSTRIAIS**

- Necessário adotar procedimentos para gerenciamento de resíduos sólidos, como segregação, acondicionamento, armazenamento, transporte e destinação final adequada de acordo com a legislação específica.

- Necessário implantar medidas de controle de ruído e atenuação da vibração, como proteção ou isolamento acústico e de vibração, confinamento ou realocação de equipamentos e operações ruidosas.

Atividade: **Depósito / Almoxarifado**

- Necessário realizar medidas para viabilizar a carga e a descarga no local.

## CONDIÇÕES GERAIS PARA FUNCIONAMENTO

- Para o funcionamento, deverão ser atendidas as normas sanitárias, ambientais, de segurança e de acessibilidade.



## DOCUMENTO MUNICIPAL DE LICENÇA - DML

- Havendo alteração de atividades, área utilizada ou endereço do estabelecimento, deverá ser providenciado novo Alvará de Localização e Funcionamento.
- Em caso de edificação condominial, o atendimento ao disposto na convenção de condomínio e no código civil é de total responsabilidade do licenciado.
- Em imóveis do patrimônio público, é necessária a apresentação de Termo de Permissão de uso emitido pelo órgão proprietário do imóvel.
- Caso sejam utilizados lotes lindeiros a outro(s) logradouro(s), deverá ser verificada a possibilidade de aplicação do Art. 71-B da Lei 7.166/96, alterado pelo Art. 64 da lei 9.959/2010.
- A emissão de ruídos, sons e vibrações deverão obedecer às determinações da Lei 9.505/2008.
- A área utilizada deve ser compatível com o exercício da atividade, não sendo admitida a utilização de espaço público para o exercício da mesma.
- Os endereços dos imóveis de Belo Horizonte estão sendo consolidados desde janeiro/2012. Caso seja necessário, o endereço constante nesse documento poderá ser alterado, conforme Art. 41 da Lei Municipal n.º 9.691 de 19/01/2009.
- "Este empreendimento poderá participar do Programa de Certificação em Sustentabilidade Ambiental de Belo Horizonte. Maiores informações no sítio do Programa de Certificação ([cesa.pbh.gov.br](http://cesa.pbh.gov.br)), no Portal de Serviços (<http://portaldeservicos.pbh.gov.br>), no Sistema de Atendimento ao Cidadão - SACWeb e/ou através do telefone 156."
- Proibida a utilização e/ou comercialização de qualquer produto em vias e logradouros públicos.
- A instalação de engenho de publicidade (placas ou similares), em estabelecimentos não residenciais, depende de licenciamento prévio junto à Prefeitura, conforme Art. 281 do Código de Posturas, Lei 8.616/03.
- A instalação de toldos no afastamento frontal ou no passeio depende de licenciamento prévio junto à Prefeitura, conforme Art. 84 do Código de Posturas, Lei 8.616/03.

BURITICURU, MA  
Proc. 1000001 2023  
Fls. 1050  
Rub. JA

Consultas / Produtos para Saúde / Produtos para Saúde

BURITICURU-MA  
Proc. 10009 2023  
Fis. 105  
Rub. 105

Detalhes do Produto

**Nome da Empresa** DENTEMED EQUIPAMENTOS ODONTOLÓGICOS LTDA

**CNPJ** 07.897.039/0001-00 **Autorização** 8.03.496-0

**Produto** ALTA ROTAÇÃO

**Modelo Produto Médico**

MAGNUS FG

MAGNUS Push Button

MAGNUS FG Trijato

MAGNUS PB Trijato

**Tipo de Arquivo** Arquivos Expediente, data e hora de inclusão

Nenhum Arquivo Encontrado(a)

**Nome Técnico** Instrumentos de Mao Odontologicos

**Registro** 80349600005

**Processo** 25351.650279/2015-62

**Fabricante Legal** • FABRICANTE: DENTEMED EQUIPAMENTOS ODONTOLÓGICOS LTDA - BRASIL

**Classificação de Risco** II - MEDIO RISCO

**Vencimento do Registro** VIGENTE

Exportar para Excel Exportar para PDF Voltar

*[Handwritten signatures]*



Seção II

Definições

Art. 5º Para efeito deste Regulamento Técnico são adotadas as seguintes definições:

I - Evento de Massa (EM): atividade coletiva de natureza cultural, esportiva, comercial, religiosa, social ou política, por tempo pré-determinado, com concentração ou fluxo excepcional de pessoas, de origem nacional ou internacional, e que, segundo a avaliação das ameaças, das vulnerabilidades e dos riscos à saúde pública exija a atuação coordenada de órgãos de saúde pública da gestão municipal, estadual e federal e requiera o fornecimento de serviços especiais de saúde, públicos ou privados (Sinonímia: grandes eventos, eventos especiais, eventos de grande porte);

II - Organizador do evento: pessoa física ou jurídica, de direito público ou privado, civil ou militar, responsável pelo evento de massa.

CAPÍTULO II

DOS REQUISITOS PARA A PRESTAÇÃO DE SERVIÇOS DE SAÚDE EM EVENTOS DE MASSA

Seção I

Requisitos Gerais

Art. 6º Para a prestação de serviços de saúde em eventos de massa devem ser cumpridos os requisitos descritos neste regulamento e nas demais normativas sanitárias aplicáveis.

Art. 7º O organizador do evento é responsável por garantir a prestação de serviços de saúde nas situações de urgência e emergência ocorridas com o público durante o evento de massa.

Art. 8º Na prestação de serviços de saúde devem ser considerados os requisitos sanitários necessários à garantia da qualidade do atendimento ao público.

Art. 9º A prestação dos serviços de saúde pode ser realizada pelo próprio organizador do evento ou de forma terceirizada.

Parágrafo único. A terceirização deve estar formalizada por meio de contrato de prestação de serviço.

Art. 10º O organizador do evento é corresponsável pela segurança e qualidade do serviço prestado pela empresa terceirizada.

Art. 11º O organizador do evento deve prover infraestrutura física, recursos humanos, equipamentos, insumos e materiais necessários para a prestação do serviço de saúde realizada no local do evento de massa.

Art. 12º O organizador do evento deve garantir a remoção do paciente para um serviço de saúde de maior complexidade, quando necessário.

Parágrafo único. Todo paciente removido deve ser acompanhado por relatório legível, com identificação e assinatura do profissional assistente, que deve passar a integrar o prontuário no serviço de saúde de maior complexidade.

Seção II

Da avaliação da conformidade dos documentos e informações apresentadas pelo organizador do evento para realização da prestação de serviços de saúde.

Art. 13º O organizador do evento deve apresentar os seguintes documentos e informações à sede da Anvisa, em Brasília:

I - Nome do representante do organizador do evento;

II - Contato do representante do organizador do evento;

III - Identificação do profissional que responda pelas questões sanitárias durante o evento de massa;

IV - Tipo, público-alvo e estimativa de público do evento de massa;

V - Local de realização e duração do evento, com cronograma diário de funcionamento;

VI - Layout do evento, incluindo as áreas destinadas à prestação de serviços de saúde, quando realizada no local;

VII - Previsão de procedimentos a serem executados nos postos de atendimento disponibilizados no local do evento;

VIII - Cópia do contrato de prestação dos serviços terceirizados, caso houver;

IX - Descrição dos mecanismos de encaminhamento a serviços de saúde de maior complexidade;

X - Descrição dos mecanismos de gerenciamento de resíduos, especificando local de armazenamento, cronograma de coleta e destino final dos resíduos sólidos de serviço de saúde;

XI - Descrição dos mecanismos de encaminhamento de relatório diário das ocorrências de saúde, durante o evento de massa;

XII - Outros documentos previstos em normatizações sanitárias locais;

XIII - Outros documentos e informações conforme avaliação do risco.

Parágrafo único. Nos eventos de interesse regional os documentos e informações devem ser encaminhados ao órgão sanitário local.

Art. 14º O prazo para disponibilização das informações e documentos necessários à avaliação sobre a prestação de serviços de saúde será de 120 dias antes do início do evento de massa.

Parágrafo único. O prazo previsto no caput será de 45 dias para efeito da Copa do Mundo FIFA 2014.

Art. 15º O organizador do evento deve garantir o acesso das autoridades sanitárias à área de realização do evento de massa.

CAPÍTULO III

DAS DISPOSIÇÕES FINAIS

Art. 16º O descumprimento das disposições contidas nesta Resolução constitui infração sanitária, nos termos da Lei nº 6.437, de 20 de agosto de 1977, sem prejuízo das responsabilidades civil, administrativa e penal cabíveis.

Art. 17º A presente Resolução entra em vigência na data de sua publicação.

DIRCEU BRÁS APARECIDO BARBANO  
Diretor-Presidente

RESOLUÇÃO - RDC Nº 15, DE 28 DE MARÇO DE 2014

Dispõe sobre os requisitos relativos à comprovação do cumprimento de Boas Práticas de Fabricação para fins de registro de Produtos para Saúde e dá outras providências.

A Diretoria Colegiada da Agência Nacional de Vigilância Sanitária, no uso das atribuições que lhe conferem os incisos III e IV, do art. 15 da Lei nº 9.782, de 26 de janeiro de 1999, o inciso II, e §§ 1º e 3º do art. 54 do Regulamento Interno aprovado nos termos do Anexo I da Portaria nº 354 da ANVISA, de 11 de agosto de 2006, republicada no DOU de 21 de agosto de 2006, e suas atualizações, tendo em vista o disposto nos incisos III, do art. 2º, III e IV, do art. 7º da Lei nº 9.782, de 1999, e o Programa de Melhoria do Processo de Regulamentação da Agência, instituído por meio da Portaria nº 422, de 16 de abril de 2008, em reunião realizada em 25 de março de 2014, adota a seguinte Resolução da Diretoria Colegiada e eu, Diretor-Presidente, determino a sua publicação:

Art. 1º Esta Resolução define os requisitos relativos à comprovação do cumprimento de Boas Práticas de Fabricação - BPF necessários para fins de registro de produtos para saúde.

Art. 2º O protocolo do pedido de certificação de Boas Práticas de Fabricação será aceito para efeito de petição, bem como início da análise nas petições de concessão de registro, revalidação de registro, alteração/inclusão de fabricante, todas relacionadas a produtos para saúde enquadrados nas classes de risco III e IV.

Parágrafo único. O deferimento das solicitações de concessão de registro e alteração/inclusão de fabricante, conforme caput, fica condicionado à publicação de Certificado de Boas Práticas de Fabricação - CBPF válido emitido pela ANVISA e ao cumprimento dos demais requisitos para registro de produtos para saúde.

Art. 3º O art. 4º da Resolução da Diretoria Colegiada - RDC nº 39, de 14 de agosto de 2013, passa a vigorar com a seguinte redação:

"Art. 4º .....  
Parágrafo único. A concessão da certificação de que trata o caput deste artigo poderá ocorrer mediante apresentação de relatório de auditoria válido, emitido por organismo auditor terceiro, conforme programas específicos, ambos reconhecidos pela ANVISA". (NR)

Art. 4º O art. 24 da Resolução da Diretoria Colegiada - RDC nº 39, de 2013, passa a vigorar com a seguinte redação:

"Art. 24 .....  
§1º O Certificado descreverá para cada linha de produção as respectivas classes de risco de produtos para os quais o estabelecimento encontra-se em conformidade com os requisitos preconizados pelas normas vigentes de Boas Práticas.

§2º A Anvisa não emitirá CBPF para produtos para saúde enquadrados nas classes I e II." (NR)

Art. 5º O disposto nesta Resolução não isenta as empresas fabricantes e os importadores da obrigação de assegurar que os produtos para saúde por ela comercializados, independentemente de sua classe de risco, tenham sido fabricados e distribuídos com observância das normas de Boas Práticas de Fabricação aplicáveis editadas pela ANVISA.

Art. 6º Ficam revogados a Resolução da Diretoria Colegiada - RDC nº 25, de 21 de maio de 2009, publicada no Diário Oficial da União nº 96, de 22 de maio de 2009, Seção 1, pag. 48, o inciso VIII do art. 5º, § 2º do art. 8º e o inciso IV do art. 9º, da Instrução Normativa nº 13, de 22 de outubro de 2009, publicada no Diário Oficial da União nº 203, de 23 de outubro de 2009, Seção 1, pag. 62.

Art. 7º Esta Resolução da Diretoria Colegiada entra em vigor na data de sua publicação.

DIRCEU BRÁS APARECIDO BARBANO  
Diretor-Presidente

RESOLUÇÃO - RDC Nº 14, DE 28 DE MARÇO DE 2014

Dispõe sobre matérias estranhas macroscópicas e microscópicas em alimentos e bebidas, seus limites de tolerância e dá outras providências.

A Diretoria Colegiada da Agência Nacional de Vigilância Sanitária, no uso das atribuições que lhe conferem os incisos III e IV, do art. 15 da Lei nº 9.782, de 26 de janeiro de 1999, o inciso II, e §§ 1º e 3º do art. 54 do Regulamento Interno aprovado nos termos do Anexo I da Portaria nº 354 da ANVISA, de 11 de agosto de 2006, republicada no DOU de 21 de agosto de 2006, e suas atualizações, tendo em vista o disposto nos incisos III, do art. 2º, III e IV, do art. 7º da Lei nº 9.782, de 1999, e o Programa de Melhoria do Processo de Regulamentação da Agência, instituído por meio da Portaria nº 422, de 16 de abril de 2008, em reunião realizada em 25 de março de 2014, adota a seguinte Resolução da Diretoria Colegiada e eu, Diretor-Presidente, determino a sua publicação:

Art. 1º Fica aprovado o Regulamento Técnico que estabelece os requisitos mínimos para avaliação de matérias estranhas macroscópicas e microscópicas em alimentos e bebidas e seus limites de tolerância.

CAPÍTULO I

DAS DISPOSIÇÕES INICIAIS

Seção I

Objetivo

Art. 2º Este regulamento possui o objetivo de estabelecer as disposições gerais para avaliar a presença de matérias estranhas macroscópicas e microscópicas, indicativas de riscos à saúde humana e/ou as indicativas de falhas na aplicação das boas práticas na cadeia produtiva de alimentos e bebidas, e fixar seus limites de tolerância.

Seção II

Abrangência

Art. 3º Este regulamento se aplica aos alimentos, inclusive águas envasadas, bebidas, matérias-primas, ingredientes, aditivos alimentares e os coadjuvantes de tecnologia de fabricação, embalados ou a granel, destinados ao consumo humano.

Parágrafo único. Excluem-se deste regulamento os aspectos de fraude, impurezas e defeitos que já estejam previstos nos regulamentos técnicos específicos ou ainda aqueles alimentos e bebidas adicionados de ingredientes previstos nos padrões de identidade e qualidade, exceto aqueles que podem representar risco à saúde.

Seção III

Definições

Art. 4º Para efeito deste Regulamento Técnico são adotadas as seguintes definições:

I - alimento embalado: é todo alimento contido em uma embalagem pronta para ser oferecida ao consumidor;

II - alimento a granel: alimento medido e embalado na presença do consumidor;

III - alimento deteriorado: aquele que apresenta alterações indesejáveis das características sensoriais e/ou físicas e/ou químicas, em decorrência da ação de microrganismos e/ou por reações químicas e/ou alterações físicas;

IV - alimento infestado por artrópodes: aquele onde há presença de qualquer estágio do ciclo de vida do animal (vivo ou morto), ou evidência de sua presença (tais como excrementos, teias, exúvias, resíduos de produtos atacados) ou ainda, o estabelecimento de uma população reprodutivamente ativa. Os artrópodes considerados neste caso devem ser aqueles que utilizam o alimento e são capazes de causar dano extensivo ao mesmo;

V - boas práticas: procedimentos que devem ser adotados a fim de garantir a qualidade higiênico-sanitária e a conformidade dos produtos alimentícios com os regulamentos técnicos;

VI - matéria estranha: qualquer material não constituindo do produto associado a condições ou práticas inadequadas na produção, manipulação, armazenamento ou distribuição;

VII - matérias estranhas macroscópicas: são aquelas detectadas por observação direta (olho nu), podendo ser confirmada com auxílio de instrumentos ópticos;

VIII - matérias estranhas microscópicas: são aquelas detectadas com auxílio de instrumentos ópticos, com aumento mínimo de 30 vezes;

IX - matérias estranhas inevitáveis: são aquelas que ocorrem no alimento mesmo com a aplicação das Boas Práticas;

X - matérias estranhas indicativas de riscos à saúde humana: são aquelas detectadas macroscopicamente e/ou microscopicamente, capazes de veicular agentes patogênicos para os alimentos e/ou de causar danos ao consumidor, abrangendo:

a) insetos: baratas, formigas, moscas que se reproduzem ou que tem por hábito manter contato com fezes, cadáveres e lixo, bem como barbeiros, em qualquer fase de desenvolvimento, vivos ou mortos, inteiros ou em partes;

b) roedores: rato, ratazana e camundongo, inteiros ou em partes;

c) outros animais: morcego e pombo, inteiros ou em partes; d) excrementos de animais, exceto os de artrópodes considerados próprios da cultura e do armazenamento;

e) parasitos: helmintos e protozoários, em qualquer fase de desenvolvimento, associados a agravos à saúde humana;

f) objetos rígidos, pontiagudos e ou cortantes, iguais ou maiores que 7 mm (medido na maior dimensão), que podem causar lesões ao consumidor, tais como: fragmentos de osso e metal; laca de madeira; e plástico rígido;

g) objetos rígidos, com diâmetros iguais ou maiores que 2 mm (medido na maior dimensão), que podem causar lesões ao consumidor, tais como: pedra, metal, dentes, carvão inteiro ou fragmentado;

h) fragmentos de vidro de qualquer tamanho ou formato; e i) filmes plásticos que possam causar danos à saúde do consumidor.

XI - matérias estranhas indicativas de falhas das Boas Práticas: são aquelas detectadas macroscopicamente e/ou microscopicamente, abrangendo:

a) artrópodes considerados próprios da cultura e do armazenamento, em qualquer fase de desenvolvimento, vivos ou mortos, inteiros ou em partes, exúvias, teias e excrementos, exceto os previstos como indicativos de risco no inciso X deste artigo;

b) partes indesejáveis da matéria-prima não contemplada nos regulamentos técnicos específicos, exceto os previstos como indicativos de risco no inciso X deste artigo;

c) pelos humanos e de outros animais, exceto os previstos como indicativos de risco no inciso X deste artigo;

d) areia, terra e outras partículas macroscópicas exceto as previstas como indicativos de risco no inciso X deste artigo;

e) fungos filamentosos e leveduriformes que não sejam característicos dos produtos; e

f) contaminações incidentais: animais vertebrados ou invertebrados não citados acima, e outros materiais não relacionados ao processo produtivo.

XII - partes indesejáveis ou impurezas: são partes de vegetais ou de animais que interferem na qualidade do produto, como cascas, pedúnculos, pecíolos, cartilagens, aponeuroses, ossos, penas e pêlos animais e partículas carbonizadas do alimento advindas do processamento ou não removidas pelo mesmo;

Handwritten signatures and initials at the bottom of the page.



🏠 > Setor Regulado > Regularização de produtos e serviços > Produtos para saúde > Produtos não regularizados como dispositivos médicos

# Produtos não regularizados como dispositivos médicos

Publicado em 03/12/2020 15h34 Atualizado em 17/09/2021 11h21

BURITICUPI/MA  
Proc. 1901001/2023  
Fls. 1053  
Rub. JA

Compartilhe:



Atualizado em 01/10/2020

## CATEGORIA 1: PRODUTOS UTILIZADOS NA AVALIAÇÃO, ELABORAÇÃO, FABRICAÇÃO OU PREPARAÇÃO

1. Amalgamador odontológico
2. Equipamento para confecção de próteses
3. Equipamento para elaboração de lentes para óculos
4. Fracionador, dosador ou misturador de soluções ou medicamentos
5. Leitora de código de barras
6. Máquina para fabricação de comprimidos
7. Material de uso exclusivo em laboratório para confecção de próteses que não entrem em contato com paciente.
8. Medidor para avaliação de lentes (lensômetro) ou de armações de óculos
9. Seladora de embalagens de produtos para saúde

1.

## CATEGORIA 2: PRODUTOS PARA APOIO DE ATIVIDADE LABORATORIAL GERAL

1. Afiador de navalhas para micrótomo
2. Agitador de soluções
3. Agitador para laboratório, exceto sangue e seus derivados
4. Água destilada
5. Alça de platina para microbiologia
6. Analisador de água
7. Analisador de dissolução de comprimidos e cápsulas

☰ Agência Nacional de Vigilância Sanitária - Anvisa



12. Aparelho para eletroforese, exceto indicado para diagnóstico clínico (IVD)
13. Aparelho para teste pirogênico em cobaias
14. Aparelho para tratamento de água, exceto os indicados para purificação de água para uso em hemodiálise, de uso portátil.
15. Aquecedor para laboratório
16. Artigo de plástico ou vidro sem reagente para laboratório, exceto coletores de amostra biológica ou recipientes de coleta (IVD)
17. Autoclave, exceto para esterilização de produtos médicos
18. Balança para laboratório
19. Banho histológico
20. Banho maria, exceto para implantes e bolsas de sangue.
21. Calorímetro, exceto indicado para diagnóstico em saúde
22. Câmara anaeróbica
23. Capela de fluxo laminar, exceto indicada para uso laboratorial em saúde (ex: capela para manipulação de órgãos e tecidos para transplante).

BURITICUPI-MA  
Proc. 100001 2023  
Fis. 1050  
Rub. 1050



23.1 Capela ou cabine para preparação de insumos, medicamentos ou quimioterápicos

1. Centrífuga, exceto indicada para uso em laboratório clínico (IVD)

24.1 Centrífuga, exceto indicada para uso em bancos de sangue

1. Chuveiro e lava-olhos de emergência
2. Colorímetro, exceto indicado para diagnóstico clínico (IVD)
3. Condutivímetro, exceto indicado para diagnóstico em saúde
4. Contador de colônias ou células, exceto indicado para diagnóstico clínico (IVD)
5. Contador de partículas atômicas, exceto indicado para uso em saúde
6. Corador de lâminas para microscopia, exceto indicado para uso em laboratório clínico (IVD)
7. Corante ou solução para preparo de amostras ou substâncias, exceto indicado para diagnóstico clínico (IVD).
8. Criostato, exceto indicado para diagnóstico clínico (IVD)
9. Cromatógrafo, exceto indicado para diagnóstico clínico (IVD)
10. Cronômetro p/ medição de tempo de reações
11. Densitômetro, exceto indicado para diagnóstico clínico (IVD)
12. Digestor
13. Diluidor de amostras
14. Dispensador Automático (p/ enchimento de frascos e tubos)
15. Dispensador/removedor de parafina para histologia
16. Dispositivo para abertura ou vedação de artigos
17. Equipamento para gerenciamento de amostras



1050



☰ Agência Nacional de Vigilância Sanitária - Anvisa



22. Evaporador centrífugo a vácuo
23. Fermentador de culturas
24. Filtro para soluções
25. Forno mufla
26. Fotômetro de chama
27. Homogeneizador de soluções, exceto para sangue e seus derivados
28. Impressora de cassetes e lâminas de vidro.
29. Incubadora, exceto indicada para diagnóstico clínico (IVD)
30. Indicador de velocidade de sedimentação de soluções
31. Indicador físico, químico ou biológico
32. Lavadora para artigos de laboratório, exceto as lavadoras desinfectoras de produtos médicos.

BURITIBA-MA  
Proc. 1009001/2023  
Fis. JK TOS S  
Rub. JA

☾ 56.1 Lavadora para artigos de laboratório, exceto as lavadoras de microplacas e lavadoras para ensaios imunológicos (IVD) 

1. Leitora de fluorescência, exceto indicada para diagnóstico clínico (IVD)
2. Lenço para assepsia da pele
3. Liofilizador
4. Luxímetro
5. Medidor de O<sub>2</sub> dissolvido em amostras
6. Medidor de pH, exceto indicado para diagnóstico clínico (IVD)
7. Medidor do ponto de fusão
8. Microscópio, exceto indicado para procedimento médico ou odontológico
9. Micrótomo para histologia, exceto indicado para diagnóstico clínico (IVD)
10. Mobiliário para laboratório
11. Moinho de amostras sólidas
12. Monitor de crescimento bacteriano, exceto indicado para diagnóstico clínico (IVD)
13. Montadores automáticos de lâminas e laminulas
14. Navalhas para micrótomos e criostatos
15. Osmômetro, exceto indicado para diagnóstico clínico (IVD)
16. Pipeta automática
17. Pipeta ou micropipeta manual, capilares ou microcuvetas (sem reagentes)
18. Placa aquecida/refrigerada para histologia
19. Porta algodão
20. Porta papeleta
21. Processador de DNA, exceto indicado para laboratório clínico (IVD)
22. Processadora de tecidos para histologia, exceto indicado para uso em laboratório clínico (IVD)
23. Produto para teste de soluções de aplicação não diagnóstica
24. Radiômetro, exceto para uso em aparelhos de fototerapia
25. Recipiente para descarte de resíduos orgânicos (lixo)

☾ 2 CONTEÚDO 1 PAGINA INICIAL 2 NAVEGAÇÃO 3 BUSCA 4 MAPA DO SITE 5

☰ Agência Nacional de Vigilância Sanitária - Anvisa



- 29. Temporizador
- 30. Titulador
- 31. Viscosímetro, exceto indicado para diagnóstico clínico (IVD)

### CATEGORIA 3: PRODUTOS UTILIZADOS PARA APOIO OU INFRA-ESTRUTURA HOSPITALAR

- 1. Almofadas para cadeiras de rodas, exceto para prevenção de úlceras
- 2. Almotolia
- 3. Aparelho para tratamento ou acondicionamento ambiental
  - 1. 1. Condicionadores de ar
  - 2. 2. Purificador de ar
  - 3. 3. Esterilizador de ar
  - 4. 4. Umidificador de ar
- 4. Babador de uso odontológico
- 5. Balde
- 6. Bandejas / Caixas / Estojos, inclusive para esterilização (Etiquetas para identificação de caixas/racks)
- 7. Barreira para separação de ambientes
  - 1. 1. Biombo
- 8. Bomba a vácuo
- 9. Caldeira
- 10. Caneta para marcação cirúrgica
- 11. Capa para colchão, poltronas e travesseiros
- 12. Capa para Equipamentos
- 13. Central de ar comprimido
- 14. Central de gases medicinais
- 15. Central de vácuo
- 16. Comadre/ cuba rim/ papagaio/ escarradeira
- 17. Compressor de ar
- 18. Concentrador de O2, exceto de uso pessoal
- 19. Cortador de isopor para confecção de moldes
- 20. Dispositivo destruidor e inutilizador de produto médico / contador (agulhas, bisturis entre outros)
- 21. Dispositivo para abertura de frasco ampola
- 22. Dispositivo para abertura de produtos médicos
- 23. Embalagem para esterilização de produtos médicos
- 24. Embalagens para transporte e armazenamento de órgãos
- 25. Equipamento para acondicionamento ou transporte de produtos
  - 1. 1. Carro de emergência (transporte de medicamentos, equipamentos e instrumentais para

BURITICUPU, MA  
 Proc. 1009001/2023  
 Fis. JOS B  
 Rub. JA



☰ Agência Nacional de Vigilância Sanitária - Anvisa



26. Equipamentos para Lavanderia
27. Escada para paciente, exceto indicada para terapia
28. Escova para limpeza de produtos em geral
29. Escova para limpeza e assepsia cirúrgica sem antimicrobiano
30. Esterilizador de resíduos hospitalares, exceto para uso no local de procedimento em saúde
31. Fogão para preparação de alimentos
32. Gel para absorção de resíduos orgânicos
33. Geladeira e Freezer de uso geral (exceto para armazenamento de vacinas, bolsas de sangue, tecidos e órgãos)
34. Gerador de vapor
35. Gesso para confecção de modelo odontológico
36. Hamper (recipiente para acondicionamento de roupa hospitalar) e saco para hamper
37. Incinerador de resíduos hospitalares
38. Indicador físico, químico ou biológico
39. Lacres, tapetes, suportes, escovas para limpeza de instrumentais
40. Lona /dispositivo/campo para transferência de paciente
41. Mesa, cadeira ou outro suporte sem indicação para apoio a procedimento médico ou odontológico.
  1. 1. Mocho Odontológico ou cirúrgico.
  2. 2. Cadeiras de espera
  3. 3. Móveis para consultório/clínicas (mesas, cadeiras, armários e outros suportes).
  4. 4. Mesa de Mayo (suporte de instrumental cirúrgico)
  5. 5. Mesa de cabeceira Mesa para
  6. 6. Necropsia
42. Negatoscópio
43. Papel higiênico / papel toalha
44. Pia hospitalar
45. Produto para coleta ou inutilização de materiais perfurocortantes
46. Protetor auricular de ruídos
47. Pulseiras de identificação de pacientes (incluindo pulseiras mãe-filho) e de classificação de risco, placas e outros produtos para tal finalidade
48. Purificador de água, exceto os indicados para purificação de água para uso em hemodiálise, de uso portátil.
49. Recipiente não fixado ao corpo para coleta de resíduos orgânicos
50. Recipiente para coleta ou acondicionamento de produtos em geral
51. Registrador de temperatura ou umidade ambiental (termohidrógrafo)
52. Régua endodôntica para medição de limas
53. Restritores utilizados na contenção do paciente
54. Roupa de cama, incluindo de uso hospitalar descartável
55. Saco para coleta de resíduos hospitalares

BURITICUPU-MA  
Proc. 1091006/2023  
Fis. 1033  
Rub. JA



☰ Agência Nacional de Vigilância Sanitária - Anvisa



59. Seladora de embalagens de produtos médicos
60. Sistema de comunicação hospitalar
61. Sistema de sinalização hospitalar
62. Dispensário Eletrônico utilizados para acondicionamento de medicamentos e materiais hospitalares

#### CATEGORIA 4: PRODUTOS PARA DIDÁTICA OU TREINAMENTO MÉDICO

1. Manequim para treinamento médico
2. Modelo de Órgão para ensino
3. Simulador de funções fisiológicas para ensino

BURITICURU/MA  
Proc. 1009001/2023  
Fls. 1058  
Rub. JA



#### CATEGORIA 5: PRODUTOS PARA PREVENÇÃO DA SAÚDE COLETIVA

1. Armadilha para desinfestação
2. Bomba para dedetização
3. Instrumento para eliminação de parasitas e insetos.
4. Recipiente para acondicionamento de cadáveres.

#### CATEGORIA 6: PRODUTOS PARA CONDICIONAMENTO FÍSICO OU PRÁTICA ESPORTIVA

1. Barra para ginástica
  2. Bola
  3. Cadeira de rodas e bicicletas para portadores de necessidades especiais para uso em prática desportiva e competições.
  4. Cronômetro
- 4.1 Relógio para treinamento
1. Dardo
  2. Dilatador nasal adesivo
  3. Disco
  4. Equipamentos passivos para condicionamento físico



8.1 Bicicleta ergométrica (exceto indicadas para diagnóstico médico)

8.2 Halteres



CONTEÚDO 1    PÁGINA INICIAL 2    NAVEGAÇÃO 3    BUSCA 4    MAPA DO SITE 5

JA



≡ Agência Nacional de Vigilância Sanitária - Anvisa

8.5 Aparelho para abdominais

8.6 Esteira ergométrica (exceto indicadas para diagnóstico médico)

1. Mesa ou cadeira para massagem
2. Equipamentos exclusivos para academias de ginástica ou uso domiciliar. (Exceto eletroestimuladores musculares e câmaras de bronzamento)
3. Podômetro (contador de passos/distância percorrida)
4. Protetor não ortopédico de partes do corpo
5. Tablado (exceto para fisioterapia)
6. Vara para salto

BUBITIGUIPI/MA  
Proc. 100909/2023  
Fis. José  
Rub. JA



## CATEGORIA 7: PRODUTOS DE USO PESSOAL OU DOMÉSTICO

1. Absorvente higiênico
2. Alicates e tesoura para cortar unhas
3. Aparelho para tratamento ou acondicionamento ambiental
  1. Condicionadores de ar
  2. Purificador de ar
  3. Esterilizador de ar
  4. Umidificador de ar
4. Balanças
5. Barbeador
6. Bengala ou outro suporte de uso não ortopédico
7. Brincos para perfuração
8. Chupeta
9. Coletor menstrual
10. Escova odontológica
11. Escova para cabelos
12. Esponja para limpeza de pele
13. Fio dental
14. Lâmina descartável, exceto indicada para procedimento em saúde
15. Lente para ampliar escalas
16. Limpador de língua
17. Luvas sem indicação de uso em saúde
18. Mamadeira e bico
19. Mantas e cobertores sem indicação terapêutica.
20. Massageador de gengiva



CONTEÚDO 1    PAGINA INICIAL 2    NAVEGAÇÃO 3    BUSCA 4    MAPA DO SITE 5

JA

☰ Agência Nacional de Vigilância Sanitária - Anvisa



24. Papel higiênico/papel toalha
25. Passador de fio dental
26. Piercing
27. Pipetas e frascos de vidro para coleta, armazenamento e pasteurização de leite humano
28. Produto destinado à limpeza de lentes de óculos
29. Produto para estimulação sexual
30. Produtos eróticos sem indicação de uso em saúde
31. Prótese mamária externa e sutiã para suporte da prótese
32. Protetor de mamilo
33. Purificador de água
34. Sauna
35. Secador e escova de cabelos
36. Top maternal, Sling

BURITIGUARA  
 Proc. 20091001/2023  
 Fis. JA 2060  
 Rub. JA



#### CATEGORIA 8: PRODUTOS DE USO GERAL UTILIZADOS COMO PARTES OU ACESSÓRIOS DE PRODUTOS PARA SAÚDE

1. Câmera fotográfica de uso geral
2. Equipamento de informática de uso geral
3. Filme fotográfico comum de uso geral
4. Fixador ou revelador de filmes
5. Gravador de imagens, exceto os indicados para registro de sinais ou imagens médicas
6. Impressora, exceto as indicadas para registro de sinais ou imagens médicas
7. Monitor de vídeo, exceto as indicadas para exibição de imagens médicas
8. Óleo lubrificante
9. Papel termo-sensível, incluindo indicado para registro de sinais ou imagens médicas

#### CATEGORIA 9: PARTES E ACESSÓRIOS PARA PRODUTOS NÃO CONSIDERADOS PRODUTOS PARA SAÚDE

#### CATEGORIA 10: ALGUNS PRODUTOS UTILIZADOS EM LABORATÓRIOS

1. Vidraria, material e instrumental de uso geral para laboratório (pipetas, ponteiras, provetas, tubos de ensaio, laminulas, lâminas, câmaras para contagem de células, placas de petri, etc)
2. Reagentes químicos isolados que não tenham finalidade específica para diagnóstico in vitro (soluções ácidas/alcalinas, álcoois, indicadores de pH) e demais reagentes que não estejam diretamente relacionados ou componham um kit de diagnóstico in vitro

CONTEÚDO 1    PAGINA INICIAL 2    NAVEGAÇÃO 3    BUSCA 4    MAPA DO SITE 5



☰ Agência Nacional de Vigilância Sanitária - Anvisa



industrial, dentre outros)

4. Meios de cultura em forma de pós desidratados e suplementos para enriquecimento de meios e demais produtos não acabados que necessitam de processamento e controles executados pelo usuário
5. Indicadores biológicos
6. Reagentes e materiais de referência destinados especificamente à avaliação de qualidade em testes de proficiência ou de comparação interlaboratorial
7. Reagentes ou conjuntos de reagentes montados no próprio serviço para serem utilizados exclusivamente na mesma instituição, seguindo protocolos de trabalho definidos, sendo proibida sua comercialização ou doação
8. Reagentes laboratoriais que não sejam destinados ao diagnóstico em amostra humana
9. Produtos destinados exclusivamente a testes de controle de dopagem esportiva, cujo resultado não seja utilizado para a finalidade de tratamento ou saúde
10. Produtos de uso exclusivo em pesquisa, incluindo os importados e rotulados como RUO – Research Use Only
11. Geradores de gás e indicadores de anaerobiose
12. Reagentes comercializados como insumos para fabricação de produtos para diagnóstico in vitro e produtos em fase intermediária de produção
13. Produtos destinados exclusivamente à medicina legal (perícia e investigação policial).
14. Produtos utilizados exclusivamente por técnicos do fornecedor de instrumentos para diagnóstico in vitro em procedimentos de limpeza e manutenção e que não são comercializados ou disponibilizados ao mercado, como placas de calibração, padrão para calibração de um ensaio específico, soluções de limpeza e manutenção, etc.
15. Estreptavidina
16. Cassete plástico para histologia
17. Fixadores celulares

BURITICUPU-MA  
Proc. 14091001/2023  
Fls. 106  
Rubrica

Compartilhe:   

# Consultas

ANVISA - Agência Nacional de Vigilância Sanitária

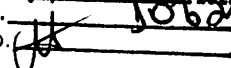
BURITICUPU-MA  
Proc. 009001/2023  
Fls. 1062  
Rub. 

Detalhes do Produto	
Nome da Empresa	DENTEMED EQUIPAMENTOS ODONTOLÓGICOS LTDA
CNPJ	07.897.039/0001-00
Autorização	8.03.496-0
Produto	CONJUNTO ODONTOLÓGICO MAGNUS TRANSPORTÁTIL

Modelo Produto Médico
MAGNUS TRANSPORTÁTIL PNEUMÁTICO

Tipo de Arquivo	Arquivos	Expediente, data e hora de inclusão
[sem dados cadastrados]		

Nome Técnico	Consultorio Odontologico
Registro	80349600003
Processo	25351688678201197
Fabricante Legal	DENTEMED EQUIPAMENTOS ODONTOLÓGICOS LTDA
Classificação de Risco	I - BAIXO RISCO
Vencimento do Registro	VIGENTE
Situação	[sem dados cadastrados] 
Data de Publicação	[sem dados cadastrados]

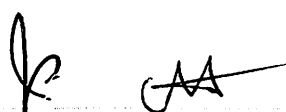



# Consultas

ANVISA - Agência Nacional de Vigilância Sanitária

BRITICUPU-MA  
Proc. 109001 2023  
FIS. 1063  
Rub. AA

Detalhes do Produto	
Nome da Empresa	DENTEMED EQUIPAMENTOS ODONTOLÓGICOS LTDA
CNPJ	07.897.039/0001-00
Autorização	8.03.496-0
Produto	autoclave premium

Modelo Produto Médico
autoprime 07
autoprime 12
autoprime 21.

Tipo de Arquivo	Arquivos	Expediente, data e hora de Inclusão
[sem dados cadastrados]		

Nome Técnico	Autoclave
Registro	80349600006
Processo	25351738127201883
Fabricante Legal	DENTEMED EQUIPAMENTOS ODONTOLÓGICOS LTDA
Classificação de Risco	II - MEDIO RISCO
Vencimento do Registro	VIGENTE
Situação	[sem dados cadastrados]
Data de Publicação	[sem dados cadastrados]

# Consultas

ANVISA - Agência Nacional de Vigilância Sanitária

BURITICUPU, MA  
Proc. 1009001/2023  
Fis. J. A. Jobu  
Rub. J. A. Jobu

Detalhes do Produto	
Nome da Empresa	DENTEMED EQUIPAMENTOS ODONTOLÓGICOS LTDA
CNPJ	07.897.039/0001-00
Autorização	8.03.496-0
Produto	CONSULTÓRIO ODONTOLÓGICO MAGNUS PRIME

Modelo Produto Médico
CART
FLEX
X5
X8
X6
X6G
X12
X12G

Tipo de Arquivo	Arquivos	Expediente, data e hora de Inclusão
INSTRUÇÕES DE USO OU MANUAL DO USUÁRIO DO PRODUTO	MCMP Instruções Uso - Consultório PRIME - REV17.pdf	4661063228 - 08/09/2022 07:28:32

Nome Técnico	Consultorio Odontologico
Registro	80349600007
Processo	25351634524201968
Fabricante Legal	DENTEMED EQUIPAMENTOS ODONTOLÓGICOS LTDA
Classificação de Risco	I - BAIXO RISCO
Vencimento do Registro	VIGENTE
Situação	[sem dados cadastrados]
Data de Publicação	[sem dados cadastrados]

# Consultas

ANVISA - Agência Nacional de Vigilância Sanitária

BURITICUPU-MA  
Proc. 1999001/2023  
Fis. 1063  
Rub. 11

Detalhes do Produto	
Nome da Empresa	DENTEMED EQUIPAMENTOS ODONTOLÓGICOS LTDA
CNPJ	07.897.039/0001-00
Autorização	8.03.496-0
Produto	ULTRASSOM E JATO ODONTOLÓGICO DENTEMED PRIME

Modelo Produto Médico
PRIME
PRIME PUMP

Tipo de Arquivo	Arquivos	Expediente, data e hora de inclusão
FORMULÁRIO DE NOTIFICAÇÃO OU CADASTRO	01 - Formulário Notificação - Ultrassom e Jato Dentemed.pdf	2371729205 - 21/07/2020 09:24:01
IMAGENS DO(S) PRODUTO(S)	2 - Imagens do Produto - Ultrassom e Jato Odontológico Dentemed Prime.pdf	2371729205 - 21/07/2020 09:24:01

Nome Técnico	Equipamento p/ Profilaxia Odontológica Bicarbonato de Sódio/Ultrassom
Registro	80349600008
Processo	25351664541201920
Fabricante Legal	DENTEMED EQUIPAMENTOS ODONTOLÓGICOS LTDA
Classificação de Risco	II - MEDIO RISCO
Vencimento do Registro	VIGENTE
Situação	[sem dados cadastrados]
Data de Publicação	[sem dados cadastrados]

# Consultas

ANVISA - Agência Nacional de Vigilância Sanitária

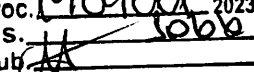
BURITICUBU, MA  
Proc. 19109001 2023  
Fls. 1066  
Rub. 

Detalhes do Produto	
Nome da Empresa	DENTEMED EQUIPAMENTOS ODONTOLÓGICOS LTDA
CNPJ	07.897.039/0001-00
Autorização	8.03.496-0
Produto	PEÇAS DE MÃO DE ALTA ROTAÇÃO DENTEMED

Modelo Produto Médico
PRIME CX207-W-2
PRIME LED CX207-W-2

Tipo de Arquivo	Arquivos	Expediente, data e hora de inclusão
FORMULÁRIO DE NOTIFICAÇÃO OU CADASTRO	Formulário Cadastro - Alta Rotação Dentemed.pdf	2371018201 - 21/07/2020 09:02:47
IMAGENS DO(S) PRODUTO(S)	Imagens do Produto - Alta Rotação Dentemed.pdf	2371018201 - 21/07/2020 09:02:47

Nome Técnico	Instrumentos de Mao Odontologicos
Registro	80349600009
Processo	25351688102201911
Fabricante Legal	DENTEMED EQUIPAMENTOS ODONTOLÓGICOS LTDA
Classificação de Risco	II - MEDIO RISCO
Vencimento do Registro	VIGENTE 
Situação	[sem dados cadastrados]
Data de Publicação	[sem dados cadastrados]

# Consultas

ANVISA - Agência Nacional de Vigilância Sanitária

BURITIGUARA-MA  
Proc. 100001/2023  
Fls. 1068  
Rub. 1068

Detalhes do Produto	
Nome da Empresa	DENTEMED EQUIPAMENTOS ODONTOLÓGICOS LTDA
CNPJ	07.897.039/0001-00
Autorização	8.03.496-0
Produto	CADEIRA ESTÉTICA DENTEMED

Modelo Produto Médico
PRIME

Tipo de Arquivo	Arquivos	Expediente, data e hora de Inclusão
[sem dados cadastrados]		

Nome Técnico	CADEIRA PARA EXAMES
Registro	80349600012
Processo	25351551133202212
Fabricante Legal	DENTEMED EQUIPAMENTOS ODONTOLÓGICOS LTDA
Classificação de Risco	I - BAIXO RISCO
Vencimento do Registro	VIGENTE
Situação	[sem dados cadastrados]
Data de Publicação	[sem dados cadastrados]

4

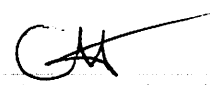
# Consultas

ANVISA - Agência Nacional de Vigilância Sanitária

BURITICUPULMA  
Proc. 19.009.001/2023  
Fls. 1068  
Rub. AA

Detalhes do Produto	
Nome da Empresa	DENTEMED EQUIPAMENTOS ODONTOLÓGICOS LTDA
CNPJ	07.897.039/0001-00
Autorização	8.03.496-0
Produto	JATO DE BICARBONATO

Modelo Produto Médico
MAGNUS

Tipo de Arquivo	Arquivos	Expediente, data e hora de inclusão
[sem dados cadastrados]		

Nome Técnico	Equipamento p/ Profilaxia Odontológica Bicarbonato de Sódio/Ultrassom
Registro	80349609002
Processo	25351738177201861
Fabricante Legal	DENTEMED EQUIPAMENTOS ODONTOLÓGICOS LTDA
Classificação de Risco	II - MEDIO RISCO
Vencimento do Registro	VIGENTE
Situação	[sem dados cadastrados]
Data de Publicação	[sem dados cadastrados]

+

AA

# Consultas

ANVISA - Agência Nacional de Vigilância Sanitária

BURITIGUIRIMA  
Proc. 1001001/2023  
Fls. 1069  
Rub. 1069

Detalhes do Produto	
Nome da Empresa	DENTEMED EQUIPAMENTOS ODONTOLÓGICOS LTDA
CNPJ	07.897.039/0001-00
Autorização	8.03.496-0
Produto	CAVITADOR SÔNICO - SCALER

Modelo Produto Médico
MAGNUS

Tipo de Arquivo	Arquivos	Expediente, data e hora de Inclusão
[sem dados cadastrados]		

Nome Técnico	Ultrassom Odontológico
Registro	80349609003
Processo	25351738129201872
Fabricante Legal	DENTEMED EQUIPAMENTOS ODONTOLÓGICOS LTDA
Classificação de Risco	II - MEDIO RISCO
Vencimento do Registro	VIGENTE
Situação	[sem dados cadastrados]
Data de Publicação	[sem dados cadastrados]

+

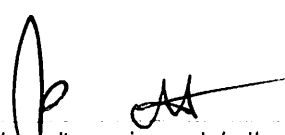

# Consultas

ANVISA - Agência Nacional de Vigilância Sanitária

BURITICURU, MA  
Proc. 1001001 2023  
Fls. 1070  
Rub. 11

Detalhes do Produto	
Nome da Empresa	DENTEMED EQUIPAMENTOS ODONTOLÓGICOS LTDA
CNPJ	07.897.039/0001-00
Autorização	8.03.496-0
Produto	FOTOPOLIMERIZADOR DENTEMED

Modelo Produto Médico
PRIME LED

Tipo de Arquivo	Arquivos	Expediente, data e hora de inclusão
[sem dados cadastrados]		

Nome Técnico	EQUIPAMENTO PARA FOTOPOLIMERIZAÇÃO
Registro	80349609004
Processo	25351688120201994
Fabricante Legal	DENTEMED EQUIPAMENTOS ODONTOLÓGICOS LTDA
Classificação de Risco	II - MEDIO RISCO
Vencimento do Registro	VIGENTE
Situação	[sem dados cadastrados]
Data de Publicação	[sem dados cadastrados]



**Consultas**

ANVISA - Agência Nacional de Vigilância Sanitária

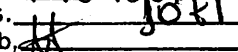
BURITICUPU-MA  
Proc. 10102001/2023  
Fls. 1021  
Rub. 

Detalhes do Produto	
Nome da Empresa	DENTEMED EQUIPAMENTOS ODONTOLÓGICOS LTDA
CNPJ	07.897.039/0001-00
Autorização	8.03.496-0
Produto	peças de mão de baixa rotação dentemed

Modelo Produto Médico
CONTRA ÂNGULO PRIME CX235-1F

Tipo de Arquivo	Arquivos	Expediente, data e hora de inclusão
FORMULÁRIO DE NOTIFICAÇÃO OU CADASTRO	01 - Formulário Cadastro - Baixa Rotação Dentemed - Contra Ângulo.pdf	2371516201 - 21/07/2020 09:16:46
IMAGENS DO(S) PRODUTO(S)	Imagens do Produto - Contra Ângulo.pdf	2371516201 - 21/07/2020 09:16:46

Nome Técnico	Instrumentos de Mao Odontologicos
Registro	80349609005
Processo	25351709426201991
Fabricante Legal	DENTEMED EQUIPAMENTOS ODONTOLÓGICOS LTDA
Classificação de Risco	II - MEDIO RISCO
Vencimento do Registro	VIGENTE
Situação	[sem dados cadastrados]
Data de Publicação	[sem dados cadastrados]



# Consultas

ANVISA - Agência Nacional de Vigilância Sanitária

BURITICUBAMA  
Proc. 1001001/2023  
Fls. 10/12  
Rub. \*

Detalhes do Produto	
Nome da Empresa	DENTEMED EQUIPAMENTOS ODONTOLÓGICOS LTDA
CNPJ	07.897.039/0001-00
Autorização	8.03.496-0
Produto	PEÇAS DE MÃO DE BAIXA ROTAÇÃO DENTEMED

Modelo Produto Médico
MICROMOTOR PRIME CX235-3F

Tipo de Arquivo	Arquivos	Expediente, data e hora de inclusão
IMAGENS DO(S) PRODUTO(S)	Imagens do Produto - Micromotor.pdf	2371380202 - 21/07/2020 09:12:04
FORMULÁRIO DE NOTIFICAÇÃO OU CADASTRO	01 - Formulário Cadastro - Baixa Rotação Dentemed - Micro Motor.pdf	2371380202 - 21/07/2020 09:12:03

Nome Técnico	Instrumentos de Mao Odontologicos
Registro	80349609006
Processo	25351709424201901
Fabricante Legal	DENTEMED EQUIPAMENTOS ODONTOLÓGICOS LTDA
Classificação de Risco	II - MEDIO RISCO
Vencimento do Registro	VIGENTE
Situação	[sem dados cadastrados] *
Data de Publicação	[sem dados cadastrados]

# Consultas

ANVISA - Agência Nacional de Vigilância Sanitária

BURITIGURI-MA  
Proc. 1000001/2022  
Fis. 1033  
Rub. 11

Detalhes do Produto	
Nome da Empresa	DENTEMED EQUIPAMENTOS ODONTOLÓGICOS LTDA
CNPJ	07.897.039/0001-00
Autorização	8.03.496-0
Produto	PEÇAS DE MÃO DE BAIXA ROTAÇÃO DENTEMED

Modelo Produto Médico
PEÇA RETA PRIME CX235-2A

Tipo de Arquivo	Arquivos	Expediente, data e hora de inclusão
[sem dados cadastrados]		

Nome Técnico	Instrumentos de Mao Odontologicos
Registro	80349609007
Processo	25351709425201947
Fabricante Legal	DENTEMED EQUIPAMENTOS ODONTOLÓGICOS LTDA
Classificação de Risco	II - MEDIO RISCO
Vencimento do Registro	VIGENTE
Situação	[sem dados cadastrados]
Data de Publicação	[sem dados cadastrados]

# Consultas

ANVISA - Agência Nacional de Vigilância Sanitária

BURITICUPI, MA  
Proc. 01021006 2023  
Fis. [assinatura]  
Rub. [assinatura]

Detalhes do Produto	
Nome da Empresa	BETANIAMED COMERCIAL LTDA
CNPJ	09.560.267/0001-08
Autorização	8.04.784-1
Produto	Respirador Filtrante de Partículas KN95 Prime

Modelo Produto Médico
KN95

Tipo de Arquivo	Arquivos	Expediente, data e hora de Inclusão
[sem dados cadastrados]		

Nome Técnico	Mascaras
Registro	80478410002
Processo	25351455207202282
Fabricante Legal	ZHANGJIAGANG 56 FRIENDS MASKS CO., LTD.
Classificação de Risco	I - BAIXO RISCO
Vencimento do Registro	VIGENTE
Situação	[sem dados cadastrados]
Data de Publicação	[sem dados cadastrados] *

# Consultas

ANVISA - Agência Nacional de Vigilância Sanitária

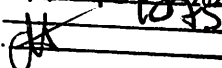
BURITICUPU, MA  
Proc. 109001/2023  
Fis. 1035  
Rub. 

Detalhes do Produto	
Nome da Empresa	BETANIAMED COMERCIAL LTDA
CNPJ	09.560.267/0001-08
Autorização	8.04.784-1
Produto	Respirador Filtrante de Partículas KN95 Prime

Modelo Produto Médico
KN95

Tipo de Arquivo	Arquivos	Expediente, data e hora de Inclusão
[sem dados cadastrados]		

Nome Técnico	Mascaras
Registro	80478410002
Processo	25351455207202282
Fabricante Legal	ZHANGJIAGANG 56 FRIENDS MASKS CO., LTD.
Classificação de Risco	I - BAIXO RISCO
Vencimento do Registro	VIGENTE
Situação	[sem dados cadastrados]
Data de Publicação	[sem dados cadastrados]

**DECLARAÇÃO DE DISPENSA DO LICENCIAMENTO AMBIENTAL MUNICIPAL**

DISPENSA AMBIENTAL Nº ISPE196GQJBS6H2  
22/10/2019

**DADOS DO EMPREENDIMENTO**

Razão Social: BETANIAMED COMERCIAL EIRELI  
CNPJ: 09.560.267/0001-08  
Índice Cadastral IPTU: 478013 014 001X CONSULTA DE VIABILIDADE Nº: MGP1900574692  
Dados de Endereço  
Logradouro: ANTONIO GRAVATA  
Número: 80 Complemento:  
Bairro: CINQUENTENARIO Cep: 30570040  
Área utilizada: 310 m<sup>2</sup>

**ATIVIDADE(S) PLEITEADA(S)**

**CNAES (DIVERSOS)**

Código CNAE	Descrição	Situação
332100000	INSTALACAO DE MAQUINAS E EQUIPAMENTOS INDUSTRIAIS	Exercida no local
466480000	COMERCIO ATACADISTA DE MAQUINAS, APARELHOS E EQUIPAMENTOS PARA USO ODONTO-MEDICO-HOSPITALAR, PARTES E PECAS	Exercida no local
464510100	COMERCIO ATACADISTA DE INSTRUMENTOS E MATERIAIS PARA USO MEDICO, CIRURGICO, HOSPITALAR E LABORATORIOS	Exercida no local

**DECLARAÇÃO DE DISPENSA**

Senhor(a),  
Informamos que a empresa BETANIAMED COMERCIAL EIRELI Cadastrada no CNPJ sob nº 09.560.267/0001-08, localizada no endereço Logradouro ANTONIO GRAVATA nº: 80 bairro: CINQUENTENARIO cep: 30570040 município: BELO HORIZONTE, está dispensada do Licenciamento Ambiental no âmbito da Secretaria Municipal de Meio Ambiente ou do Conselho Municipal de Meio Ambiente – COMAM, uma vez que a(s) atividade(s) exercida(s) não se enquadra(m) como empreendimento de impacto ambiental, conforme disposto no artigo 344 da Lei Municipal nº. 11.181, de 08 de agosto de 2019. Esclarecemos que o não enquadramento como empreendimento de impacto ambiental não desobriga a empresa de obter as demais licenças e/ou autorizações exigidas pela legislação municipal para seu funcionamento.

Estamos à disposição para outros esclarecimentos, caso necessário.  
Atenciosamente.

[MGP1900574692]P]

Página 1 de 2

Confira os dados do ato em: <https://selodigital.tjpb.jus.br> ou Consulte o Documento em: <https://azavedobastos.not.br/documento/38451002216289739656>



CARTÓRIO

Autenticação Digital Código: 38451002216289739656-1  
Data: 10/02/2021 17:21:04  
Valor Total do Ato: R\$ 4,66  
Selo Digital Tipo Normal C: ALE00563-6HPQ;



CNPJ: 06.870-0

**Cartório Azevêdo Bastos**  
Av. Presidente Epitácio Pessoa - 1145  
Bairro dos Estados, João Pessoa - PB  
(83) 3244-5404 - [cartorio@azavedobastos.net.br](mailto:cartorio@azavedobastos.net.br)  
<https://azavedobastos.net.br>

Váber Azevêdo de M. Cavalcanti  
Titular

TJPB



BURELBUAMA  
Proc. 100/2021  
Fis. 1024  
Rub. 1024

X



Confira os dados do ato em: <https://selodigital.jpb.jus.br> ou Consulte o Documento em: <https://azavedo@stos.nol.br/documento/38451002216289739656-2>

**CARTÓRIO**  
Autenticação Digital Código: 38451002216289739656-2  
Data: 10/02/2021 17:21:04  
Valor Total do Ato: R\$ 4,66  
Selo Digital Tipo Normal C: ALE00564-TGJJ;

IMGP1900574692|P|

Página 8 de 2



06.870-0  
Cartório Azevêdo Bastos  
Av. Presidente Epitácio Pessoa - 1145  
Bairro dos Estados, João Pessoa - PB  
(83) 3244-5104 - [cartorio@azavedobastos.nol.br](mailto:cartorio@azavedobastos.nol.br)  
<https://azavedobastos.nol.br>

*[Handwritten signature]*

Valor Assinado  
R\$ 4,66  
M. M. M. M.  
Tribunal



Seção II  
Definições

Art. 5º Para efeito deste Regulamento Técnico são adotadas as seguintes definições:

I - Evento de Massa (EM): atividade coletiva de natureza cultural, esportiva, comercial, religiosa, social ou política, por tempo pré-determinado, com concentração ou fluxo excepcional de pessoas, de origem nacional ou internacional, e que, segundo a avaliação das ameaças, das vulnerabilidades e dos riscos à saúde pública exija a atuação coordenada de órgãos de saúde pública da gestão municipal, estadual e federal e requiera o fornecimento de serviços especiais de saúde, públicos ou privados (Sinonímia: grandes eventos, eventos especiais, eventos de grande porte);

II - Organizador do evento: pessoa física ou jurídica, de direito público ou privado, civil ou militar, responsável pelo evento de massa.

CAPÍTULO II  
DOS REQUISITOS PARA A PRESTAÇÃO DE  
SERVIÇOS DE SAÚDE EM EVENTOS DE MASSA

## Seção I

## Requisitos Gerais

Art. 6º Para a prestação de serviços de saúde em eventos de massa devem ser cumpridos os requisitos descritos neste regulamento e nas demais normativas sanitárias aplicáveis.

Art. 7º O organizador do evento é responsável por garantir a prestação de serviços de saúde nas situações de urgência e emergência ocorridas com o público durante o evento de massa.

Art. 8º Na prestação de serviços de saúde devem ser considerados os requisitos sanitários necessários à garantia da qualidade do atendimento ao público.

Art. 9º A prestação dos serviços de saúde pode ser realizada pelo próprio organizador do evento ou de forma terceirizada.

Parágrafo único. A terceirização deve estar formalizada por meio de contrato de prestação de serviços.

Art. 10º O organizador do evento é corresponsável pela segurança e qualidade do serviço prestado pela empresa terceirizada.

Art. 11º O organizador do evento deve prover infraestrutura física, recursos humanos, equipamentos, insumos e materiais necessários para a prestação do serviço de saúde realizada no local do evento de massa.

Art. 12º O organizador do evento deve garantir a remoção do paciente para um serviço de saúde de maior complexidade, quando necessário.

Parágrafo único. Todo paciente removido deve ser acompanhado por relatório legível, com identificação e assinatura do profissional assistente, que deve passar a integrar o prontuário no serviço de saúde de maior complexidade.

## Seção II

Da avaliação da conformidade dos documentos e informações apresentadas pelo organizador do evento para realização da prestação de serviços de saúde.

Art. 13º O organizador do evento deve apresentar os seguintes documentos e informações à sede da Anvisa, em Brasília:

I - Nome do representante do organizador do evento;

II - Contato do representante do organizador do evento;

III - Identificação do profissional que responda pelas questões sanitárias durante o evento de massa;

IV - Tipo, público-alvo e estimativa de público do evento de massa;

V - Local de realização e duração do evento, com cronograma diário de funcionamento;

VI - Layout do evento, incluindo as áreas destinadas à prestação de serviços de saúde, quando realizada no local;

VII - Previsão de procedimentos a serem executados nos postos de atendimento disponibilizados no local do evento;

VIII - Cópia do contrato de prestação dos serviços terceirizados, caso houver;

IX - Descrição dos mecanismos de encaminhamento a serviços de saúde de maior complexidade;

X - Descrição dos mecanismos de gerenciamento de resíduos, especificando local de armazenamento, cronograma de coleta e destino final dos resíduos sólidos de serviço de saúde;

XI - Descrição dos mecanismos de encaminhamento de relatório diário das ocorrências de saúde, durante o evento de massa;

XII - Outros documentos previstos em normatizações sanitárias locais;

XIII - Outros documentos e informações conforme avaliação do risco.

Parágrafo único. Nos eventos de interesse regional os documentos e informações devem ser encaminhados ao órgão sanitário local.

Art. 14º O prazo para disponibilização das informações e documentos necessários à avaliação sobre a prestação de serviços de saúde será de 120 dias antes do início do evento de massa.

Parágrafo único. O prazo previsto no caput será de 45 dias para efeito da Copa do Mundo FIFA 2014.

Art. 15º O organizador do evento deve garantir o acesso das autoridades sanitárias à área de realização do evento de massa.

## CAPÍTULO III

## DAS DISPOSIÇÕES FINAIS

Art. 16º O descumprimento das disposições contidas nesta Resolução constitui infração sanitária, nos termos da Lei nº 6.437, de 20 de agosto de 1977, sem prejuízo das responsabilidades civil, administrativa e penal cabíveis.

Art. 17º A presente Resolução entra em vigência na data de sua publicação.

DIRCEU BRÁS APARECIDO BARBANO  
Diretor-Presidente

## RESOLUÇÃO - RDC Nº 15, DE 28 DE MARÇO DE 2014

Dispõe sobre os requisitos relativos à comprovação do cumprimento de Boas Práticas de Fabricação para fins de registro de Produtos para Saúde e dá outras providências.

A Diretoria Colegiada da Agência Nacional de Vigilância Sanitária, no uso das atribuições que lhe conferem os incisos III e IV, do art. 15 da Lei nº 9.782, de 26 de janeiro de 1999, o inciso II, e §§ 1º e 3º do art. 54 do Regimento Interno aprovado nos termos do Anexo I da Portaria nº 354 da ANVISA, de 11 de agosto de 2006, republicada no DOU de 21 de agosto de 2006, e suas atualizações, tendo em vista o disposto nos incisos III, do art. 2º, III e IV, do art. 7º da Lei nº 9.782, de 1999, e o Programa de Melhoria do Processo de Regulamentação da Agência, instituído por meio da Portaria nº 422, de 16 de abril de 2008, em reunião realizada em 25 de março de 2014, adota a seguinte Resolução da Diretoria Colegiada e eu, Diretor-Presidente, determino a sua publicação:

Art. 1º Esta Resolução define os requisitos relativos à comprovação do cumprimento de Boas Práticas de Fabricação - BPF necessários para fins de registro de produtos para saúde.

Art. 2º O protocolo do pedido de certificação de Boas Práticas de Fabricação será aceito para efeito de condicionamento, bem como início da análise nas petições de concessão de registro, revalidação de registro, alteração/inclusão de fabricante, todas relacionadas a produtos para saúde enquadrados nas classes de risco III e IV.

Parágrafo único. O deferimento das solicitações de concessão de registro e alteração/inclusão de fabricante, conforme caput, fica condicionado à publicação de Certificado de Boas Práticas de Fabricação - CBPF válido emitido pela Diretoria Colegiada e ao cumprimento dos demais requisitos para registro de produtos para saúde.

Art. 3º O art. 4º da Resolução da Diretoria Colegiada - RDC nº 39, de 14 de agosto de 2013, passa a vigorar com a seguinte redação:

"Art. 4º .....  
Parágrafo único. A concessão da certificação de que trata o caput deste artigo poderá ocorrer mediante apresentação de relatório de auditoria válido, emitido por organismo auditor terceiro, conforme programas específicos, ambos reconhecidos pela ANVISA". (NR)

Art. 4º O art. 24 da Resolução da Diretoria Colegiada - RDC nº 39, de 2013, passa a vigorar com a seguinte redação:

"Art. 24 .....  
§1º O Certificado descreverá para cada linha de produção as respectivas classes de risco de produtos para as quais o estabelecimento encontra-se em conformidade com os requisitos preconizados pelas normas vigentes de Boas Práticas.

§2º A Anvisa não emitirá CBPF para produtos para saúde enquadrados nas classes I e II." (NR)

Art. 5º O disposto nesta Resolução não isenta as empresas fabricantes e os importadores da obrigação de assegurar que os produtos para saúde por ela comercializados, independentemente de sua classe de risco, tenham sido fabricados e distribuídos com observância das normas de Boas Práticas de Fabricação aplicáveis editadas pela ANVISA.

Art. 6º Ficam revogados a Resolução da Diretoria Colegiada - RDC nº 25, de 21 de maio de 2009, publicada no Diário Oficial da União nº 96, de 22 de maio de 2009, Seção 1, pag. 48, o inciso VIII do art. 5º, § 2º do art. 8º e o inciso IV do art. 9º da Instrução Normativa nº 13, de 22 de outubro de 2009, publicada no Diário Oficial da União nº 203, de 23 de outubro de 2009, Seção 1, pag. 62.

Art. 7º Esta Resolução da Diretoria Colegiada entra em vigor na data de sua publicação.

DIRCEU BRÁS APARECIDO BARBANO  
Diretor-Presidente

## RESOLUÇÃO - RDC Nº 14, DE 28 DE MARÇO DE 2014

Dispõe sobre matérias estranhas microscópicas e microscópicas em alimentos e bebidas, seus limites de tolerância e dá outras providências.

A Diretoria Colegiada da Agência Nacional de Vigilância Sanitária, no uso das atribuições que lhe conferem os incisos III e IV, do art. 15 da Lei nº 9.782, de 26 de janeiro de 1999, o inciso II, e §§ 1º e 3º do art. 54 do Regimento Interno aprovado nos termos do Anexo I da Portaria nº 354 da ANVISA, de 11 de agosto de 2006, republicada no DOU de 21 de agosto de 2006, e suas atualizações, tendo em vista o disposto nos incisos III, do art. 2º, III e IV, do art. 7º da Lei nº 9.782, de 1999, e o Programa de Melhoria do Processo de Regulamentação da Agência, instituído por meio da Portaria nº 422, de 16 de abril de 2008, em reunião realizada em 25 de março de 2014, adota a seguinte Resolução da Diretoria Colegiada e eu, Diretor-Presidente, determino a sua publicação:

Art. 1º Fica aprovado o Regulamento Técnico que estabelece os requisitos mínimos para avaliação de matérias estranhas microscópicas e microscópicas em alimentos e bebidas e seus limites de tolerância.

CAPÍTULO I  
DAS DISPOSIÇÕES INICIAIS

## Seção I

## Objetivo

Art. 2º Este regulamento possui o objetivo de estabelecer as disposições gerais para avaliar a presença de matérias estranhas microscópicas e microscópicas, indicativas de riscos à saúde humana e/ou as indicativas de falhas na aplicação das boas práticas na cadeia produtiva de alimentos e bebidas, e fixar seus limites de tolerância.

## Seção II

## Abrangência

Art. 3º Este regulamento se aplica aos alimentos, inclusive águas envasadas, bebidas, matérias-primas, ingredientes, aditivos alimentares e os coadjuvantes de tecnologia de fabricação, embalados ou a granel, destinados ao consumo humano.

Parágrafo único. Excluem-se deste regulamento os aspectos de fraude, impurezas e defeitos que já estejam previstos nos regulamentos técnicos específicos ou ainda aqueles alimentos e bebidas adicionados de ingredientes previstos nos padrões de identidade e qualidade, exceto aqueles que podem representar risco à saúde.

## Seção III

## Definições

Art. 4º Para efeito deste Regulamento Técnico são adotadas as seguintes definições:

I - alimento embalado: é todo alimento contido em uma embalagem pronta para ser oferecida ao consumidor;

II - alimento a granel: alimento medido e embalado na presença do consumidor;

III - alimento deteriorado: aquele que apresenta alterações indesejáveis das características sensoriais e/ou físicas e/ou químicas, em decorrência da ação de microrganismos e/ou por reações químicas e/ou alterações físicas;

IV - alimento infestado por artrópodes: aquele onde há presença de qualquer estágio do ciclo de vida do animal (vivo ou morto), ou evidência de sua presença (tais como excrementos, teias, exúvias, resíduos de produtos atacados) ou ainda, o estabelecimento de uma população reprodutivamente ativa. Os artrópodes considerados neste caso devem ser aqueles que utilizam o alimento e são capazes de causar dano extensivo ao mesmo;

V - boas práticas: procedimentos que devem ser adotados a fim de garantir a qualidade higiênico-sanitária e a conformidade dos produtos alimentícios com os regulamentos técnicos;

VI - matéria estranha: qualquer material não constituinte do produto associado a condições ou práticas inadequadas na produção, manipulação, armazenamento ou distribuição;

VII - matérias estranhas microscópicas: são aquelas detectadas por observação direta (olho nu), podendo ser confirmada com auxílio de instrumentos ópticos;

VIII - matérias estranhas microscópicas: são aquelas detectadas com auxílio de instrumentos ópticos, com aumento mínimo de 30 vezes;

IX - matérias estranhas inevitáveis: são aquelas que ocorrem no alimento mesmo com a aplicação das Boas Práticas;

X - matérias estranhas indicativas de riscos à saúde humana: são aquelas detectadas macroscopicamente e/ou microscopicamente, capazes de veicular agentes patogênicos para os alimentos e/ou de causar danos ao consumidor, abrangendo:

a) insetos: baratas, formigas, moscas que se reproduzem ou que tem por hábito manter contato com fezes, cadáveres e lixo, bem como barbeiros, em qualquer fase de desenvolvimento, vivos ou mortos, inteiros ou em partes;

b) roedores: rato, ratazana e camundongo, inteiros ou em partes;

c) outros animais: morcego e pombo, inteiros ou em partes;

d) excrementos de animais, exceto os de artrópodes considerados próprios da cultura e do armazenamento;

e) parasitos: helmintos e protozoários, em qualquer fase de desenvolvimento, associados a agravos à saúde humana;

f) objetos rígidos, pontiagudos e/ou cortantes, iguais ou maiores que 7 mm (medido na maior dimensão), que podem causar lesões no consumidor, tais como: fragmentos de osso e metal; lasca de madeira; e plástico rígido;

g) objetos rígidos, com diâmetros iguais ou maiores que 2 mm (medido na maior dimensão), que podem causar lesões ao consumidor, tais como: pedra, metal, dentes, caroço inteiro ou fragmentado;

h) fragmentos de vidro de qualquer tamanho ou formato; e

i) filmes plásticos que possam causar danos à saúde do consumidor.

XI - matérias estranhas indicativas de falhas das Boas Práticas: são aquelas detectadas macroscopicamente e/ou microscopicamente, abrangendo:

a) artrópodes considerados próprios da cultura e do armazenamento, em qualquer fase de desenvolvimento, vivos ou mortos, inteiros ou em partes, exúvias, teias e excrementos, exceto os previstos como indicativos de risco no inciso X deste artigo;

b) parasitos indesejáveis da matéria-prima não contemplada nos regulamentos técnicos específicos, exceto os previstos como indicativos de risco no inciso X deste artigo;

c) pelos humanos e de outros animais, exceto os previstos como indicativos de risco no inciso X deste artigo;

d) areia, terra e outras partículas microscópicas exceto as previstas como indicativos de risco no inciso X deste artigo;

e) fungos filamentosos e leveduriformes que não sejam característicos dos produtos; e

f) contaminantes incidentais: animais vertebrados ou invertebrados não citados acima, e outros materiais não relacionados ao processo produtivo.

XII - partes indesejáveis ou impurezas: são partes de vegetais ou de animais que interferem na qualidade do produto, como cascas, pedúnculos, pecíolos, cartilagens, aponeuroses, ossos, penas e pelos animais e partículas carbonizadas do alimento advindas do processamento ou não removidas pelo mesmo;

BURITICUPU MA  
Proc. 10000-2023  
Fis. 10-18  
Rub. JA

JA





## DECLARAÇÃO DE DISPENSA DE LICENCIAMENTO

**NÚMERO:** MGL1900955192

BRITICUPH/MA  
Proc. 19009551 2023  
Fls. 8079  
Rub. JK

O **Corpo de Bombeiros Militar de Minas Gerais** declara que o empreendimento abaixo descrito está isento de licenciamento junto a este órgão, nos termos da legislação estadual vigente e considerando as declarações firmadas pelo empreendedor.

**Endereço:** RUA ANTONIO GRAVATA

**Nº:** 80

**Complemento:**

**Bairro:** CINQUENTENARIO

**Município:** BELO HORIZONTE

**Razão social:** BETANIAMED COMERCIAL EIRELI

**CNPJ/CPF:** 09.560.267/0001-08

**Proprietário:** LEONARDO ANTONIO RODRIGUES CURY

**Emitido em:** 12/06/2020 09.11

### Observações:

- 1 - Esta Declaração será válida enquanto perdurarem as características declaradas pelo empreendedor e possibilitará o exercício das respectivas atividades de maneira regular junto ao Corpo de Bombeiros Militar de Minas Gerais.
- 2 - A veracidade das declarações prestadas sobre o empreendimento é de inteira responsabilidade do empreendedor sob pena de incorrer no cometimento de crime e de anulação deste documento, sem prejuízo das demais sanções advindas.
- 3 - O empreendimento poderá ser vistoriado para fins de fiscalização pelo Corpo de Bombeiros Militar a qualquer tempo.
- 4 - Cabe ao responsável pelo empreendimento atender às exigências e requisitos de segurança contra incêndio e pânico mínimas: saídas de emergência, iluminação de emergência, extintores de incêndio conforme o risco a proteger, sinalização de emergência e outras necessárias nos casos de armazenamento de líquidos ou gases inflamáveis. As exigências poderão ser consultadas no site: [www.bombeiros.mg.gov.br](http://www.bombeiros.mg.gov.br).

**CORPO DE BOMBEIROS MILITAR DE MINAS GERAIS**

# ATIVIDADES ECONÔMICAS E DECLARAÇÕES

BURITIGUARA - MA  
 Proc. 190910016/2023  
 Fis. 2080  
 Rubr. 11

Atividade Econômica Principal	
Código	Descrição
4645-1/01	Comercio atacadista de instrumentos e materiais para uso medico, cirurgico, hospitalar e de laboratorios

Atividades Econômicas Secundárias	
Código	Descrição
4664-8/00	Comercio atacadista de maquinas, aparelhos e equipamentos para uso odonto-medico-
Código	Descrição
3321-0/00	Instalacao de maquinas e equipamentos industriais

Declarações	
- Declaro que o empreendimento se enquadra na condição de domicílio fiscal.	
- Declaro que instalarei as medidas de segurança contra incêndio e pânico conforme normas vigentes no estado antes do início das atividades.	

X

*[Handwritten signature]*



**CERTIDÃO DE RESPONSABILIDADE TÉCNICA**  
Resolução Nº 218 de 29 de Junho de 1973  
Resolução Nº 1121 de 13 de Dezembro de 2019

**CREA-MG**

Nº 3067551/2023

Emissão: 02/10/2023

Validade: 30/11/2023

Chave: 9bYxy

Conselho Regional de Engenharia e Agronomia de Minas Gerais

BURITICURU-MA  
Proc. 1004001, 2023  
Fls. 2081  
Rub. 18

CERTIFICAMOS que o(a) profissional encontra-se registrado/vistado neste Conselho, nos termos da Lei 5.194/66, de 24/12/1966, conforme os dados abaixo.//

CERTIFICAMOS, ainda, que o(a) profissional é responsável técnico pelas empresas abaixo citadas.//

**Interessado(a)**

Profissional: GETULIO ANTONIO HABIB CURY

Registro: 1404964002

CPF: 012.\*\*\*-\*\*-72

Endereço: \*\*\*\*\*

Tipo de Registro: Registro Definitivo de Profissional (DIPLOMADO NO PAÍS)

Data de registro: 09/09/1968

**Título(s)**

**GRADUAÇÃO**

ENGENHEIRO MECÂNICO

Atribuição: ARTIGO 12 DA RESOLUCAO 218 DE 29.06.73, DO CONFEA E RESOLUCAO 139 DE 16.03.64.

Data de Formação: 08/02/1968

**Descrição**

CERTIDÃO DE RESPONSABILIDADE TÉCNICA

**Informações / Notas**

- A falsificação deste documento constitui-se em crime previsto no Código Penal Brasileiro, sujeitando o(a) autor(a) à respectiva ação penal.
- Certidão válida em todo território nacional.
- Esta certidão não substitui a CRQ (Certidão de Registro e Quitação)
- Esta certidão perderá a validade, caso ocorra qualquer alteração posterior dos elementos cadastrais nela contidos.

**Responsabilidades Técnicas**

Empresa: DENTEMED EQUIPAMENTOS ODONTOLOGICOS LTDA

Registro: 0000018913

CNPJ: 07.897.039/0001-00

Data Início: 24/04/2006

Data Fim: Indefinido

Data Fim de Contrato: Indefinido

Tipo de Responsabilidade: RESPONSABILIDADE TÉCNICA

Empresa: MIAMIMED PRODUTOS ODONTOLOGICOS LTDA

Registro: 67424

CNPJ: 38.259.748/0001-86

Data Início: 15/09/2020

Data Fim: Indefinido

Data Fim de Contrato: Indefinido

Tipo de Responsabilidade: RESPONSABILIDADE TÉCNICA

Empresa: BETANIAMED COMERCIAL EIRELI

Registro: 23243

CNPJ: 09.560.267/0001-08

Data Início: 11/08/2008

Data Fim: Indefinido

Data Fim de Contrato: Indefinido

Tipo de Responsabilidade: RESPONSABILIDADE TÉCNICA





**CERTIDÃO DE RESPONSABILIDADE TÉCNICA**  
Resolução Nº 218 de 29 de Junho de 1973  
Resolução Nº 1121 de 13 de Dezembro de 2019

**CREA-MG**

**Conselho Regional de Engenharia e Agronomia de Minas Gerais**

**Nº 3067551/2023**  
Emissão: 02/10/2023  
Validade: 30/11/2023  
Chave: 9bYxy

BURITICUBU MA  
Proc. 1909001/2023  
Fis. 1080  
Rub. JA

X





Sistema Nacional de Registro de Empresas Mercantil - SINREM  
Governo do Estado de Minas Gerais  
Secretaria de Estado da Fazenda de Minas Gerais  
Junta Comercial do Estado de Minas Gerais

BURITICURU, MA  
Proc. 1009071 2023  
Fls. 1083  
Rub. 1083

## Certidão Simplificada

Certificamos que as informações abaixo constam dos documentos arquivados nesta Junta Comercial e são vigentes na data de sua expedição.

Nome Empresarial:	BETANIAMED COMERCIAL LTDA		
Natureza Jurídica:	SOCIEDADE EMPRESARIA LIMITADA		
CNPJ	Data de Arquivamento do Ato Constitutivo	Data de Início de Atividade	
09.560.267/0001-08	10/04/2008	01/04/2008	

Endereço Completo:

RUA ANTONIO GRAVATA 80 - BAIRRO CINQUENTENARIO CEP 30570-040 - BELO HORIZONTE/MG

Objeto:

COMERCIO ATACADISTA DE EQUIPAMENTOS E ARTIGOS PARA LABORATORIOS, MEDICOS, ODONTOLOGICOS, FISIOTERAPICOS, OFTALMOLOGICOS, INSTRUMENTOS E AFINS, VETERINARIOS, HOSPITALARES, FILMES RADIOLOGICOS, TODOS NOVOS E USADOS. MOVEIS PARA ESCRITORIO, LABORATORIAIS E ODONTOLOGICOS, BANCADAS, CAPELAS E EQUIPAMENTOS PARA SEGURANCA LABORATORIAL, EQUIPAMENTOS DE PROTECAO INDIVIDUAL - EPI, IMPORTACAO E EXPORTACAO DOS MESMOS, BEM COMO A PRESTACAO DE SERVICOS E ASSISTENCIA TECNICA EM EQUIPAMENTOS MEDICOS, LABORATORIAIS, ELETROELETRONICOS, ODONTOLOGICOS, OPTICOS. MONTAGEM E INSTALACAO DE MAQUINAS, APARELHOS, EQUIPAMENTOS ODONTOLOGICOS, MEDICOS, HOSPITALARES E LABORATORIAIS, SUAS PECAS, MATERIAIS E ACESSORIOS.

Capital:	R\$ 95.000,00	Microempresa ou Empresa de Pequeno Porte	Prazo de Duração
NOVENTA E CINCO MIL REAIS		(Lei Complementar nº 123, de 2006)	
Capital Integralizado:	R\$ 95.000,00	EMPRESA PEQUENO PORTE	INDETERMINADO
NOVENTA E CINCO MIL REAIS			

Titular

CPF/CNPJ	Nome	Administrador	Início Mandato	Término Mandato
758.729.606-97	LEONARDO ANTONIO RODRIGUES CURY	Sim	02/01/2017	xxxxxxx

Administrador Nomeado/Início Mandato/Término do Mandato

CPF/CNPJ	Nome	Início Mandato	Término Mandato
xxxxxxx	xxxxxxx	xxxxxxx	xxxxxxx

Situação: ATIVA

Status: XXXXXXXX

Último Arquivamento: 17/03/2023

Número: 10176519

Ato 316 - ENQUADRAMENTO DE EPP

Observações:

EM 9/12/2022 OCORREU NA BASE DE DADOS DA RECEITA FEDERAL DO BRASIL E DA JUNTA COMERCIAL DO ESTADO DE MINAS GERAIS A ATUALIZAÇÃO DA TRANSFORMAÇÃO AUTOMÁTICA DA NATUREZA JURÍDICA EIRELI PARA SOCIEDADE LIMITADA E CONSEQUENTE SUBSTITUIÇÃO NO NOME EMPRESARIAL DA EXPRESSÃO EIRELI PARA LTDA OU LIMITADA, DECORRENTE DE EXPRESSA DISPOSIÇÃO LEGAL (LEI 14.195/2021).

NADA MAIS#

Belo Horizonte, 13 de Outubro de 2023 09:05

MARINELY DE PAULA BOMPIM  
SECRETÁRIA GERAL



Certidão Simplificada Digital emitida pela JUNTA COMERCIAL DO ESTADO DE MINAS GERAIS e certificada digitalmente. Se desejar confirmar a autenticidade desta certidão, acesse o site da JUCEMG (<http://www.jucemg.mg.gov.br>) e clique em validar certidão. A certidão pode ser validada de duas formas:

- 1) Validação por envio de arquivo (upload)
- 2) Validação visual (digite o nº C230003558990 e visualize a certidão)

23/592.247-1

**REPÚBLICA FEDERATIVA DO BRASIL**  
**ESTADO DA PARAÍBA**  
**CARTÓRIO AZEVEDO BASTOS**  
**FUNDADO EM 1888**  
**PRIMEIRO REGISTRO CIVIL DE NASCIMENTO E ÓBITOS E PRIVATIVO DE CASAMENTOS, INTERDIÇÕES E TUTELAS DA COMARCA DE**  
**JOÃO PESSOA**

Av. Epitácio Pessoa, 1145 Bairro dos Estados 58030-00, João Pessoa PB  
 Tel.: (83) 3244-5404 / Fax: (83) 3244-5484  
<http://www.azevedobastos.not.br>  
 E-mail: [cartorio@azevedobastos.not.br](mailto:cartorio@azevedobastos.not.br)



BURITIGUBA, MA  
 Proc. 1009007/2023  
 Fis. 1084  
 Rub. JA

### DECLARAÇÃO DE SERVIÇO DE AUTENTICAÇÃO DIGITAL

O Bel. Válber Azevêdo de Miranda Cavalcanti, Oficial do Primeiro Registro Civil de Nascimentos e Óbitos e Privativo de Casamentos, Interdições e Tutelas com atribuição de autenticar e reconhecer firmas da Comarca de João Pessoa Capital do Estado da Paraíba, em virtude de Lei, etc...

DECLARA para os devidos fins de direito que, o documento em anexo identificado individualmente em cada Código de Autenticação Digital' ou na referida sequência, foi autenticado de acordo com as Legislações e normas vigentes<sup>3</sup>.

DECLARO ainda que, para garantir transparência e segurança jurídica de todos os atos oriundos da atividade Notarial e Registral no Estado da Paraíba, foi instituído pela Lei Nº 10.132, de 06 de novembro de 2013, a aplicação obrigatória de um Selo Digital de Fiscalização Extrajudicial em todos os atos de notas e registro, composto de um código único (por exemplo: Selo Digital: ABC12345-X1X2) e dessa forma, cada autenticação processada pela nossa Serventia pode ser verificada e confirmada tantas vezes quanto for necessário através do site do Tribunal de Justiça do Estado da Paraíba, endereço <https://corregedoria.tjpb.jus.br/selo-digital/>

A autenticação digital do documento faz prova de que, na data e hora em que ela foi realizada, a empresa BETANIAMED COMERCIAL EIRELI EPP tinha posse de um documento com as mesmas características que foram reproduzidas na cópia autenticada, sendo da empresa BETANIAMED COMERCIAL EIRELI EPP a responsabilidade, única e exclusiva, pela idoneidade do documento apresentado a este Cartório.

Esta DECLARAÇÃO foi emitida em 18/08/2020 09:33:37 (hora local) através do sistema de autenticação digital do Cartório Azevedo Bastos, de acordo com o Art. 1º, 10º e seus §§ 1º e 2º da MP 2200/2001, como também, o documento eletrônico autenticado contendo o Certificado Digital do titular do Cartório Azevedo Bastos, poderá ser solicitado diretamente a empresa BETANIAMED COMERCIAL EIRELI EPP ou ao Cartório pelo endereço de e-mail [autentica@azevedobastos.not.br](mailto:autentica@azevedobastos.not.br)

Para informações mais detalhadas deste ato, acesse o site <https://autdigital.azevedobastos.not.br> e informe o Código de Consulta desta Declaração.

A consulta desta Declaração estará disponível em nosso site.

<sup>1</sup>Código de Autenticação Digital: 38451808205213754008-1

<sup>2</sup>Legislações Vigentes: Lei Federal nº 8.935/94, Lei Federal nº 10.406/2002, Medida Provisória nº 2200/2001, Lei Federal nº 13.105/2015, Lei Estadual nº 8.721/2008, Lei Estadual nº 10.132/2013 e Provimento CGJ Nº 003/2014.

O referido é verdade, dou fé.

CHAVE DIGITAL

00005b1d734fd94f057f2d69fe6bc05b4630013d49fe25cbf1debcc94796a6fbc6d84ad85c9f1cdecc83187d6c0ce3c2e53aeb6950526f04ecb42e02b34  
 afa52c6d6445d97e06d08b60853156601cf58



Presidência da República  
 Casa Civil  
 Medida Provisória Nº 2.200-2,  
 de 24 de agosto de 2001.



# REPÚBLICA FEDERATIVA DO BRASIL

## OFÍCIO DO REGISTRO DE DISTRIBUIÇÃO DE PROTESTO DE TÍTULOS

Rua Guajajaras, 329, lojas 13 e 15. Centro, CEP 30180-911, Belo Horizonte  
Comarca de Belo Horizonte, Minas Gerais  
(31) 3274-3400



**Titular: FREDERICO DE ARAÚJO MILTON**  
Substituto: CRISTIANO SILÉSIO DE ARAÚJO MILTON

Emolumento	R\$	43,59
Recompe	R\$	2,61
ISS	R\$	2,29
Tx.F.Jud.	R\$	9,33
Total	R\$	57,82

### CERTIDÃO NEGATIVA

FREDERICO DE ARAÚJO MILTON, oficial de distribuição de títulos para protestos de Belo Horizonte, capital do Estado de Minas Gerais, em pleno exercício do cargo, certifica, que revendo em seu cartório os livros de distribuição de títulos para protesto, deles nada consta de responsabilidade de:

BETANIAMED COMERCIAL EIRELI\*\*\*\*\*  
CNPJ: 09.560.267/0001-08\*\*\*\*\*  
NO PERÍODO DE 05 (CINCO) ANOS ANTERIORES A ESTA DATA.

BURITICUPI-MA  
Proc. 1009096 2023  
Fis. 588  
Rub. JK

O REFERIDO É VERDADE E DOU FÉ.

O DISTRIBUIDOR \_\_\_\_\_

BELO HORIZONTE, 04 DE OUTUBRO DE 2023



PODER JUDICIÁRIO - TJMG - CORREGEDORIA-GERAL DE JUSTIÇA	
OFÍCIO DE REGISTRO DE DISTRIBUIÇÃO DE PROTESTO DE BELO HORIZONTE - MG	
SELO DE CONSULTA: HDA32604	
CODIGO DE SEGURANÇA: 2060.6976.0347.8920	
Quantidade de Atos Praticados: 1	
Ato(s) praticado(s) por: POLLYANNA ALVES DE OLIVEIRA DE CARVALHO - ESCRIVENTE	
Emol.: R\$ 46,20	TFJ: R\$ 9,33
Valor Final: R\$ 55,53	ISS: R\$ 2,29
Consulte a validade deste selo no site: <a href="https://selos.tjmg.jus.br">https://selos.tjmg.jus.br</a>	





# CONTROLADORIA-GERAL DA UNIÃO

BURITISUBUMA  
Proc. 14091091/2023  
Fls. 3086  
Rub. JA

Certidão negativa correcional - Agentes Públicos (ePAD e CGU-PAD)

Consultado: **LEONARDO ANTONIO RODRIGUES CURY**

CPF/CNPJ: **758.729.606-97**

Certifica-se que, em consulta aos sistemas ePAD e CGU-PAD, **NÃO CONSTAM** registros de penalidades vigentes relativas ao CPF consultado.

*Destaca-se que, nos termos da legislação vigente, os sistemas ePAD e CGU-PAD consolidam informações prestadas pelas unidades do Poder Executivo federal supervisionadas pela Controladoria-Geral da União, e não substituem as informações constantes dos assentamentos funcionais.*

*O Sistema de Gestão de Processos Disciplinares (CGU-PAD) e o Sistema ePAD consolidam informações sobre os procedimentos disciplinares no âmbito dos órgãos, entidades, empresas públicas e sociedades de economia mista do Poder Executivo Federal.*

Certidão emitida às 11:42:11 do dia 16/10/2023 , com validade até o dia 15/11/2023.

Link para consulta da verificação da certidão <https://certidoes.cgu.gov.br/>

Código de controle da certidão: J8uLFHCeKj6EcHu3fHAr

*Qualquer rasura ou emenda invalidará este documento.*



BURITIGUPI-MA  
Proc. 10091001/2023  
Fis. 108  
Rub. 108

16/10/23, 11:40

Detalhamento das Sanções Vigentes - Portal da transparência

FILTROS APLICADOS:

Busca livre: 758.729.606-97

Cadastro: CNEP

LIMPAR

Data da consulta: 16/10/2023 11:39 21

Data da última atualização: 10/2023 (Sistema Integrado de Registro do CEIS/CNEP - Acordos de Leniência), 10/2023 (Diário Oficial da União - CEAF), 10/2023 (Sistema Integrado de Registro do CEIS/CNEP - CEIS), 10/2023 (Sistema Integrado de Registro do CNEP - CNEP), 10/2023 (Sistema Integrado de Administração Financeira do Governo Federal (SIAFI) - CEPIMI)

DETALHAR	CADASTRO	CNPJ/CPF SANCIONADO	NOME SANCIONADO	UF SANCIONADO	ÓRGÃO/ENTIDADE SANCIONADORA	CATEGORIA SANÇÃO	DATA DE PUBLICAÇÃO DA SANÇÃO	VALOR DA MULTA	QUANTIDADE
----------	----------	---------------------	-----------------	---------------	-----------------------------	------------------	------------------------------	----------------	------------

Nenhum registro encontrado

X

*[Handwritten signature]*

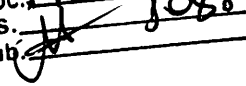
BURITIGUPEL-MA  
Proc. 109001/2023  
Fls. 1068  
Rub. 

16/10/23, 11:39

Detalhamento das Sanções Vigentes - Portal da transparência

FILTROS APLICADOS:

Busca livre: 09.560.267/0001-08

Cadastro: CNEP

LIMPAR

Data da consulta: 16/10/2023 11:39:21

Data da última atualização: 10/2023 (Sistema Integrado de Registro do CEIS/CNEP - Acordos de Leniência), 10/2023 (Diário Oficial da União - CEAF), 10/2023 (Sistema Integrado de Registro do CEIS/CNEP - CEIS), 10/2023 (Sistema Integrado de Registro do CEIS/CNEP - CNEP), 10/2023 (Sistema Integrado de Administração Financeira do Governo Federal (SIAFI) - CEPIM)

DETALHAR	CADASTRO	CNPJ/CPF SANCIONADO	NOME SANCIONADO	UF SANCIONADO	ÓRGÃO/ENTIDADE SANCIONADORA	CATEGORIA SANÇÃO	DATA DE PUBLICAÇÃO DA SANÇÃO	VALOR DA MULTA	QUANTIDADE
----------	----------	---------------------	-----------------	---------------	-----------------------------	------------------	------------------------------	----------------	------------

Nenhum registro encontrado

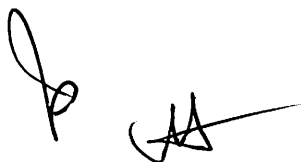



# CONTROLADORIA-GERAL DA UNIÃO

BURITICUPU, MA  
Proc. 100910012823  
Fls. 5089  
Rub. JA

Certidão negativa correcional (ePAD, CGU-PJ, CEIS, CNEP e CEPIM)

Consultado: **BETANIAMED COMERCIAL LTDA**

CPF/CNPJ: **09.560.267/0001-08**

Certifica-se que, em consulta aos sistemas ePAD e CGU-PJ e aos cadastros CEIS, CNEP e CEPIM mantidos pela Corregedoria-Geral da União, **NÃO CONSTAM** registros de penalidades vigentes relativas ao CNPJ/CPF consultado.

*Destaca-se que, nos termos da legislação vigente, os referidos cadastros consolidam informações prestadas pelos entes públicos, de todos os Poderes e esferas de governo.*

*Os Sistemas ePAD e CGU-PJ consolidam os dados sobre o andamento dos processos administrativos de responsabilização de entes privados no Poder Executivo Federal.*

*O Cadastro Nacional de Empresas Inidôneas e Suspensas (CEIS) apresenta a relação de empresas e pessoas físicas que sofreram sanções que implicaram a restrição de participar de licitações ou de celebrar contratos com a Administração Pública.*

*O Cadastro Nacional de Empresas Punidas (CNEP) apresenta a relação de empresas que sofreram qualquer das punições previstas na Lei nº 12.846/2013 (Lei Anticorrupção).*

*O Cadastro de Entidades Privadas sem Fins Lucrativos Impedidas (CEPIM) apresenta a relação de entidades privadas sem fins lucrativos que estão impedidas de celebrar novos convênios, contratos de repasse ou termos de parceria com a Administração Pública Federal, em função de irregularidades não resolvidas em convênios, contratos de repasse ou termos de parceria firmados anteriormente.*

Certidão emitida às 11:42:44 do dia 16/10/2023 , com validade até o dia 15/11/2023.

Link para consulta da verificação da certidão <https://certidoes.cgu.gov.br/>

Código de controle da certidão: GDtMJ90L7PiR5ufkEh8A

*Qualquer rasura ou emenda invalidará este documento.*



# CONTROLADORIA-GERAL DA UNIÃO

BURITICUPU-MA  
Proc. 1021001 2023  
Fis. João  
Rub. J

Certidão negativa correcional (ePAD, CGU-PJ, CEIS, CNEP e CEPIM)

Consultado: **LEONARDO ANTONIO RODRIGUES CURY**

CPF/CNPJ: **758.729.606-97**

Certifica-se que, em consulta aos sistemas ePAD e CGU-PJ e aos cadastros CEIS, CNEP e CEPIM mantidos pela Corregedoria-Geral da União, **NÃO CONSTAM** registros de penalidades vigentes relativas ao CNPJ/CPF consultado.

*Destaca-se que, nos termos da legislação vigente, os referidos cadastros consolidam informações prestadas pelos entes públicos, de todos os Poderes e esferas de governo.*

*Os Sistemas ePAD e CGU-PJ consolidam os dados sobre o andamento dos processos administrativos de responsabilização de entes privados no Poder Executivo Federal.*

*O Cadastro Nacional de Empresas Inidôneas e Suspensas (CEIS) apresenta a relação de empresas e pessoas físicas que sofreram sanções que implicaram a restrição de participar de licitações ou de celebrar contratos com a Administração Pública.*

*O Cadastro Nacional de Empresas Punidas (CNEP) apresenta a relação de empresas que sofreram qualquer das punições previstas na Lei nº 12.846/2013 (Lei Anticorrupção).*

*O Cadastro de Entidades Privadas sem Fins Lucrativos Impedidas (CEPIM) apresenta a relação de entidades privadas sem fins lucrativos que estão impedidas de celebrar novos convênios, contratos de repasse ou termos de parceria com a Administração Pública Federal, em função de irregularidades não resolvidas em convênios, contratos de repasse ou termos de parceria firmados anteriormente.*

Certidão emitida às 11:42:11 do dia 16/10/2023 , com validade até o dia 15/11/2023.

Link para consulta da verificação da certidão <https://certidoes.cgu.gov.br/>

Código de controle da certidão: whmrK87XCB13tYNj66Tc

*Qualquer rasura ou emenda invalidará este documento.*

*Handwritten signatures*

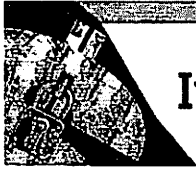

# Improbidade Administrativa e Inelegibilidade

## Certidão Negativa

BURITISURUMA  
Proc. 10091001 2023  
Fis. JA  
Rub. 3091

Certifico que nesta data (16/10/2023 às 11:38) **NÃO CONSTA** no Cadastro Nacional de Condenações Cíveis por Ato de Improbidade Administrativa e Inelegibilidade registros de condenação com trânsito em julgado ou sanção ativa quanto ao CNPJ nº 09.560.267/0001-08.

A condenação por atos de improbidade administrativa não implica automático e necessário reconhecimento da inelegibilidade do condenado.

Para consultas sobre inelegibilidade acesse portal do TSE em <http://divulgacandcontas.tse.jus.br/>

Esta certidão é expedida gratuitamente. Sua autenticidade pode ser por meio do número de controle 652D.4AEF.5950.8119 no seguinte endereço: [https://www.cnj.jus.br/improbidade\\_adm/autenticar\\_certidao.php](https://www.cnj.jus.br/improbidade_adm/autenticar_certidao.php)

X



# Improbidade Administrativa e Inelegibilidade

## Certidão Negativa

DIRTIGURJ/MA  
Proc. 19091001/2023  
Fis. J. 1092  
Rub. A

**Certifico que nesta data (16/10/2023 às 11:38) NÃO CONSTA no Cadastro Nacional de Condenações Cíveis por Ato de Improbidade Administrativa e Inelegibilidade registros de condenação com trânsito em julgado ou sanção ativa quanto ao CPF nº 758.729.606-97.**

A condenação por atos de improbidade administrativa não implica automático e necessário reconhecimento da inelegibilidade do condenado.

Para consultas sobre inelegibilidade acesse portal do TSE em <http://divulgacandcontas.tse.jus.br/>

Esta certidão é expedida gratuitamente. Sua autenticidade pode ser por meio do número de controle 652D.4B01.C29F.C137 no seguinte endereço: [https://www.cnj.jus.br/improbidade\\_adm/autenticar\\_certidao.php](https://www.cnj.jus.br/improbidade_adm/autenticar_certidao.php)

  
CONSELHO NACIONAL DE JUSTIÇA



Poder Judiciário do Estado de Minas Gerais  
Justiça de Primeiro Grau

BURITICUPU-MA  
Proc. 1909001/2023  
Fis. 5093  
Rub. CA

**GEDIPRO – Gerência de Distribuição, Autuação de Feitos, Devolução  
de Autos e Protocolo de Petições**

**DECLARAÇÃO**

DECLARAMOS para devidos fins, que este Cartório Distribuidor Judicial é ÚNICO e EXCLUSIVO para se proceder a distribuição e cadastramento das Ações Cíveis e Criminais, inclusive os processos de Falência e Recuperação Judicial na Comarca de Belo Horizonte, excetuando-se as ações próprias do Juizado Especial e aquelas que são distribuídas pelos próprios procuradores no PJe. Nada mais.

Belo Horizonte, 11 de Outubro de 2023.

Maria Cristina P. de C Teixeira  
Gerente  
GEDIPRO  
Mat.: 25345-0

Maria Cristina Palomino de Calazans Teixeira  
Gerente da GEDIPRO



**2º Ofício de Notas de Belo Horizonte**  
Autentico este documento, composto de 1 folhas, por mim rubricada(s), numerada(s) e carimbada(s), por ser reprodução fiel do original que me foi apresentado, do que dou fé, Belo Horizonte, 11/10/2023.

Selo de Consulta: HEA66367  
Cód Seg: 4987 9373 2306,5026  
Quantidade de Atas Praticadas: 0001  
Ato(s) praticado(s) por NILZA DAS GRAÇAS MARTINS - Escrevente Autorizada  
Email: R\$7 44 - TFEJ: R\$ 2,01 - Valor Final: R\$ 9,76 - ISS: R\$ 0,36  
Código de Verificação de Documento: 159216



Nº DA ETIQUETA  
ACP159216

O presente documento digital foi conferido com o original e assinado digitalmente por Bernardo Moreira Bruschi, em quarta-feira, 11 de outubro de 2023 16:21:49 GMT-03:00, CNS: 03.367-0 - CARTÓRIO 2º OFÍCIO DE NOTAS DE BELO HORIZONTE/MG, nos termos da medida provisória N. 2.200-2 de 24 de agosto de 2001. Sua autenticidade deverá ser confirmada no endereço eletrônico www.cenad.org.br/autenticidade. O presente documento digital pode ser convertido em papel por meio de autenticação no Tabelação de Notas. Provedor nº 100/2020 CNJ - artigo 22.

# CATÁLOGO DE PRODUTOS



## Linha Prime Tradição e Excelência em Odontologia

BRASIL  
Proc. 100001/2023  
FIS. 10914  
RUA JK

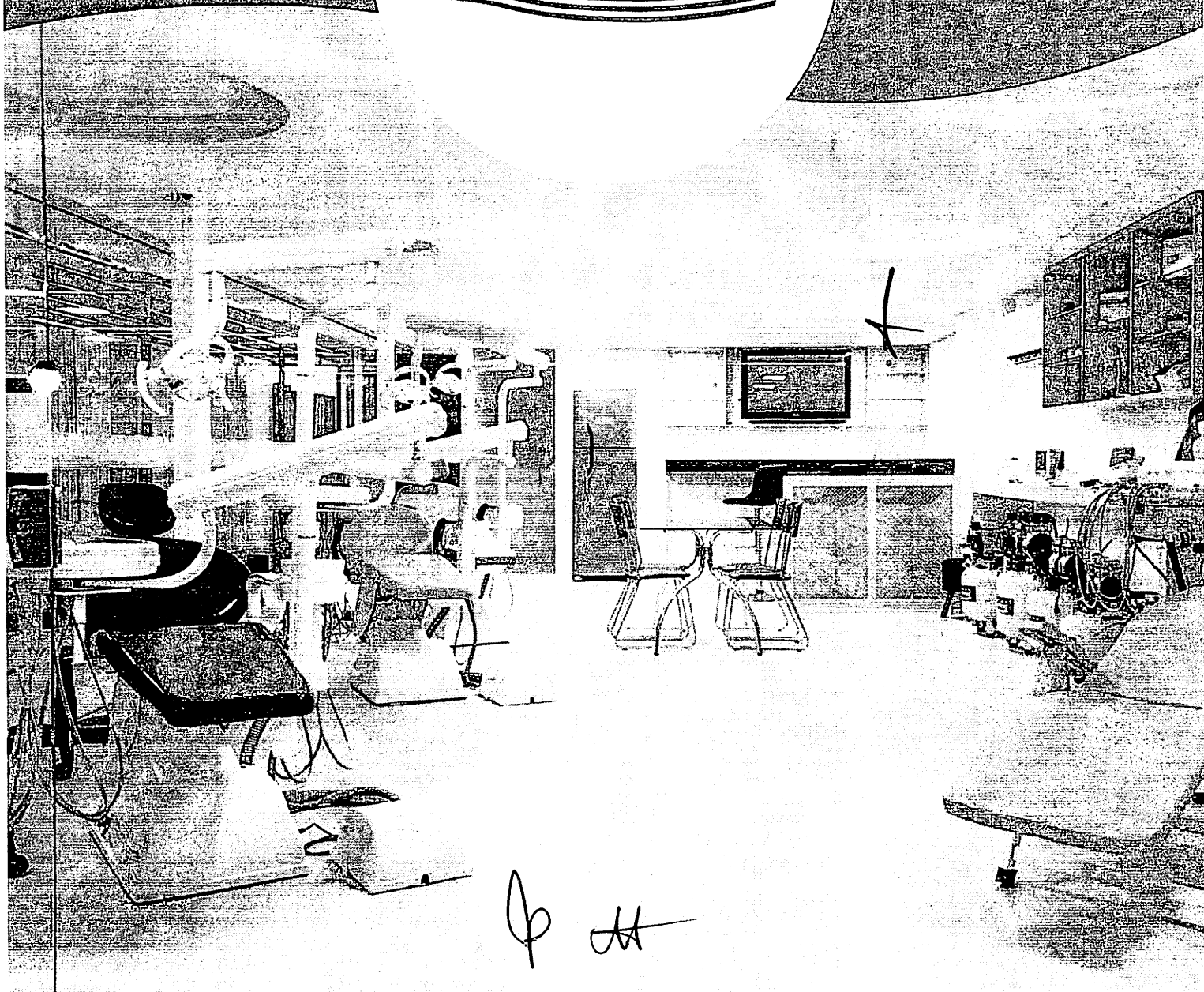

*[Handwritten signature]*



# Linha 1 Consultórios Odontológicos Magnus Prime Flex ou Cart



Refletor Led, com sensor e intensidade gradual.

BURITICUPU, MA  
Proc. 1202001  
Fls. 1095  
Rub. 11

Braço do equipo com travamento Pneumático ou Manual (Manopla).

Unidade auxiliar para até 3 sugadores de alta potência e seringa triplice.

Estofamento em poliuretano injetado de alta densidade.

Joystick.

Regulagem externa de ar e água para comodidade do profissional

Exclusivo sistema de instalação com caixa de ligação integrada (Interna) ou Externa a estrutura da cadeira.

Posições de trabalho, volta zero e Trendelenburg.

**TAMBÉM NA  
OPÇÃO CART**

Opcional: Pedal multifuncional externo ou acoplado com todas as funções da cadeira

Consulte opcionais disponíveis conforme sua necessidade



RMS:Anvisa:80349600007

10

11

Dentemed  
CENTRO ODONTOLÓGICO

# Características Principais: Consultório Odontológico Magnus Prime Flex ou Cart + Opcionais e/ou Acessórios Dentemed



BURITICUPUNA  
Proc. 191091001/2023  
Fls. 1096  
Rub. 11

**Cadeira Odontológica Prime:** Base da cadeira fabricado em chapa de aço maciço. Sistema pantográfico de elevação, encosto e base do assento fabricado em vergalhões e chapas de aço, lâmina do encosto de cabeça polida e guias da lâmina fabricadas em aço, todas as superfícies metálicas com banho de proteção contra oxidação e pintura lisa nas superfícies aparentes. Botão ON/OFF. Pedal de comando multifuncional com design integrado a base da cadeira, acionamento por joystick da movimentação subida e descida do encosto e do assento, 01 botão de acionamento e ajuste da intensidade do refletor, 01 botão de acionamento de volta zero, 01 botão para acionamento das 03 programações de trabalho e a última posição acionada (Trendelemburg -5°). Sistema de elevação eletromecânico acionado por motorreduzidos, sistema eletrônico integrado e de baixa voltagem de 24 volts. Sistema tipo pantográfico de elevação com capacidade de elevação de até 200 kg (Paciente + Acessórios + Opcionais). Sistema incorporado de segurança com amortecedor, antiesmagamento. Placa com revestimento em material com isolamento elétrico, proteção UV, anti-umidade e grau máximo de proteção antichama (UL94 V-0). Placa com sistema full range garantindo segurança elétrica mesmo em lugares com alta oscilação de energia. Tensão de alimentação 90 a 240 Vac ~ 50/60Hz. Braços de apoio para paciente, com estrutura interna de metal com opção escamoteável. Encosto de cabeça (cabeceira) anatômico, removível, com regulagem de altura e com opção biarticulado (regulagem de altura com movimentos anterior, posterior e longitudinal e sistema de trava por alavanca). Estofamento de espuma injetada de alta densidade, revestida em PVC material laminado, sem costura ou dobras. Caixa de ligação compacta construída em ABS com fios arredondados com opção com caixa de ligação incorporada com conexão embutida e sem mangueira corrugada exposta.

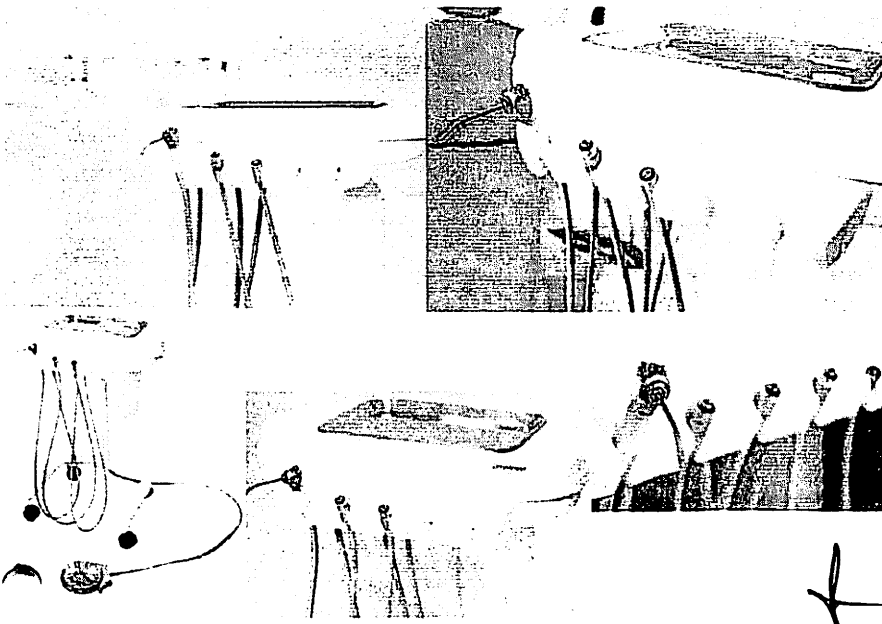
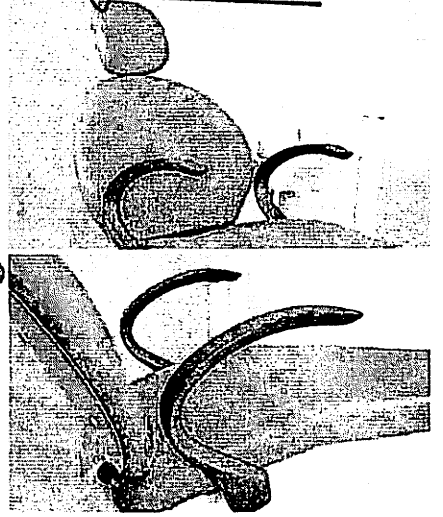
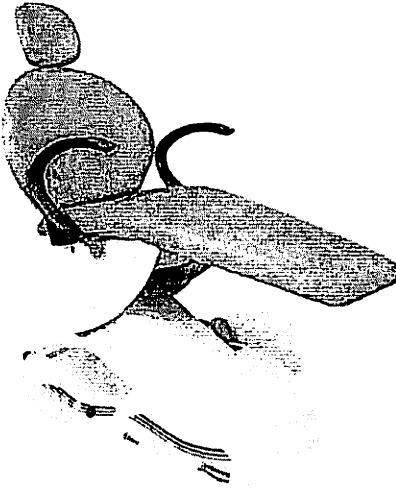

**Equipo odontológico Prime:**  
Tipo Flex acoplado a cadeira, com braços articuláveis com movimento horizontal e movimento vertical com travamento manual (acionado por manopla localizado sob o braço) ou travamento pneumático "Arm Lock" (acionado por botão localizado sob corpo do equipo) proporcionando liberdade aos movimentos travamento e do equipo.

Ou  
Tipo Cart sobre rodas, pedestal em aço maciço, com tratamento anticorrosivo, revestido em poliestireno, móvel com quatro rodízios. Mesa projetada com alma estrutural em aço, corpo e capas em ABS de 4 mm (base de poliuretano de alto impacto resistente), com proteção UV, que evita o amarelamento das peças. Suporte dos instrumentos integrado à mesa e escalonado, com angulação de 45°, encaixe preciso o qual evita a queda involuntária dos instrumentos e facilita a limpeza. Suporte dos instrumentos com inclinação de 45°, que facilita o manuseio e ergonomia do profissional. Suporte para até 05 terminais sendo com 01 terminal com uma seringa triplice com bico giratório, removível e autoclavável, 01 a 03 terminal (ais) bordem refrigerado para alta rotação e 01 ou 02 terminal (ais) bordem para micromotor pneumático, sistema de BAP (bloco de acionamento pneumático). A regulagem da água e do ar spray dos instrumentos é realizada de forma prática e rápida pelo próprio dentista, sem a necessidade de chamar um técnico. Pedal progressivo para acionamento das peças de mão. Bandeja em alumínio anodizado, removível e autoclavável. Puxadores bilaterais. Mangueiras tipo oblate lisas, arredondadas, leves e flexíveis, sem ranhuras ou estrias. Reservatório de água translúcido acoplado ao equipo ou a unidade auxiliar de 500 ou 1.000 ml.

**Unidade Auxiliar Odontológica Prime:** Acoplada à cadeira com estrutura interna em aço com pintura epóxi. Cuba da cuspeira, em PBT ou porcelana ou cerâmica, removível para desinfecção e com ralo para retenção de sólidos e cobertura para evitar respingos. Unidade com corpo revestido em plástico de alto impacto. Com um sugador com diâmetro 6,5 mm tipo venturi e/ou outro sugador alta potência ou para bomba a vácuo e/ou com uma seringa triplice. Separador de detritos na mangueira e/ou na caixa de comando. Suporte dos sugadores com acionamento automático pneumático. Pintura na cor gelo, com tratamento anticorrosivo. Acionamento da água manual ou elétrico por pedal, ou por botão ou por sensor de proximidade ou por comando PAD. Mangueiras lisas, arredondadas, leves e flexíveis, sem ranhuras ou estrias.

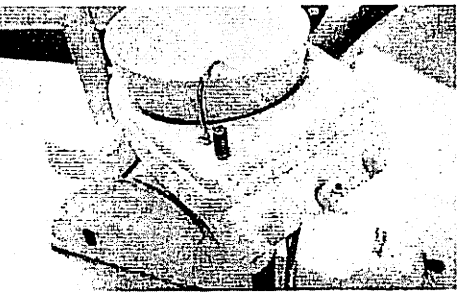
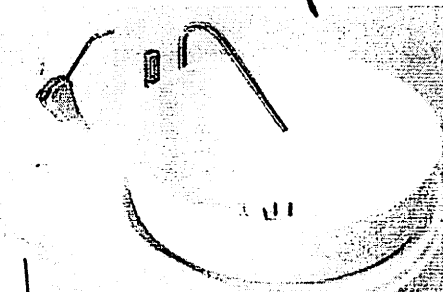

**Refletor Odontológico Prime:** Fonte de luz fria, não gera calor no campo operatório. Multifocal iluminação por LED, com 04 intensidades de luz regressiva com a máxima de 40.000 LUX e a mínima de 3.000 (isenta de ondas polimerizantes evitando a fotoativação indesejada), com variação de +/-20%, numa distância da fonte de luz 700 MM. Acionamento por sensor de proximidade e no pedal da cadeira. Temperatura de cor: 5.000 - 5.300°K. Cabeçote em material resistente, estrutura em polímero injetado, possui alta durabilidade e permite ampla mobilidade em diversas posições com giro 620° horizontal, vertical e orbital. Espelho multifacetado com sistema de iluminação LED por reflexo (luz indireta) que evita sombras durante trabalho (Cada faceta é microfacetada para obter luz natural de alta qualidade, absolutamente sem sombra). Dupla proteção do espelho em material transparente. Protetor frontal removível, construído em policarbonato transparente. Braço multiarticulado balanceado com mola e articulações metálicas. Puxadores bilaterais removíveis e autoclaváveis em forma de alça.

# Consultório Odontológico Magnus Prime X8

+ Opcionais inclusos

Refletor Prime HL-100  
com Led multifacetado  
com led alta potência e  
sensor de aproximação

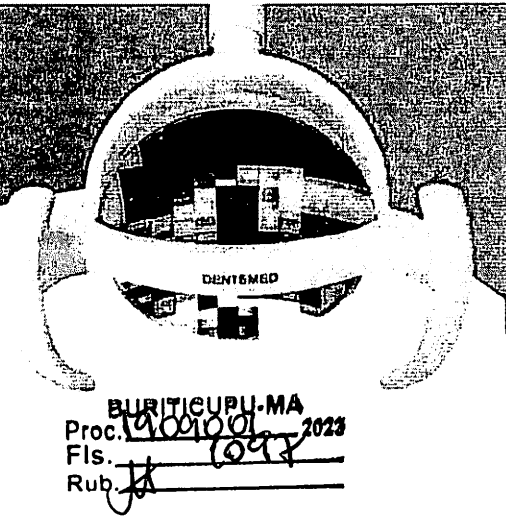

BURITICURU-MA  
Proc. 19.0010/2023  
Fls. 1097  
Rub. JA

Braço do equipamento com  
travamento pneumático.



Unidade Auxiliar com  
cuba profunda removível  
e com suporte para 3  
suctores.

Estofamento em poliuretano  
injetado de alta densidade.

Joystick.

Pedal multifuncional com  
todas as funções da cadeira,  
água da cuba e do refletor.

Sistema de instalação com caixa de ligação  
integrada interna (Tubulação Embutida)  
ou Caixa de ligação independente Externa

Opcional: Comando PAD  
(Painel Digital) com  
teclado de membrana e  
visualização das funções  
acionadas da cadeira e  
do refletor.



Dentemed possui opcionais disponíveis acoplados de fábrica conforme necessidade do cliente:



Cliente Público:  
Secretária Municipal  
de Saúde de  
Gabriel Monteiro - SP



Cliente Público:  
Secretária Municipal  
de Saúde de  
Belo Horizonte - MG

Cliente Público:  
Secretária Municipal  
de Saúde de  
Vespasiano - MG



RMS/Anvisa:80349600007

Handwritten signatures and initials.

**Dentemed**  
CORPORATIVO S.A.

# Características Ofertadas para o Consultórios Odontológicos Dentemed



BURITICUPU-MA  
Proc. 1209100 2023  
Fls. 1048  
Rub. 1048

**Cadeira Odontológica Prime:** Estrutura construída em aço maciço, com tratamento anticorrosivo e revestida em poliestireno alto impacto. Articulação central em aço maciço, com tratamento anticorrosivo. Base com desenho ergonômico, construído em aço com tratamento anticorrosivo, totalmente protegida por debrum antiderrapante, perfeita estabilidade, não precisa ser fixada ao piso. Altura do assento em relação ao solo mínima de 450mm máxima de 900mm. Pintura rigorosa por processo garantindo atendimento as normas de sustentabilidade e biossegurança. Processo de fabricação monitorado, realizado por máquinas de última geração atendendo todas normativas internacionais. Botão ON/OFF localizado na lateral da base da cadeira. Comando na base da cadeira realizado nos pés por pedal com 12 funções, composto de 10 movimento sendo 04 individuais e 06 automáticos, acionamento por joystick da movimentação subida e descida do encosto e do assento, 01 botão de acionamento e ajuste da intensidade do refletor, 01 botão de acionamento da posição volta zero, 03 botões para acionamento das 03 posições de trabalho programáveis pelo dentista(s), 01 botão de acionamento da posição de cuspir/retorno a última posição e 01 botão de acionamento da posição trendelemburg -5°. 01 Botão Vermelho Emergencial com sistema de Bloqueio dos movimentos da cadeira (IEC 60601). Sistema de elevação eletromecânico acionado por motorreductores de baixa tensão com 24 volts. Sistema eletrônico integrado e de baixa voltagem de 24 volts. Sistema tipo pantográfico de elevação confeccionado em chapa de aço. Sistema incorporado de segurança com amortecedor, antiesmagamento e sem interferência para aparelhos de marca passo. Motor e caixa de comando com tecnologia alemã Dewer Okin, líder em atuadores e sistema de acionamento para área da saúde, do grupo Phoenix Mecano (Mais de 02 milhões de atuadores fornecidos). Motores testados em conformidade a IEC 60601, com testes rigorosos que garantem carga de até 540 kg. Tecnologia incorporada e certificada seguindo normas IEC 60601, CE, ISO 9001:2015 e ISO 13.485/2016. Placa com revestimento em material com isolamento elétrico, proteção UV, anti-umidade e grau máximo de proteção antichama (UL94 V0). Placa com sistema full range garantindo segurança elétrica mesmo em lugares com alta oscilação de energia. Caixa com sistema de alta tecnologia com software de última geração, garantindo posições de trabalho programáveis, posição trendelemburg (anti-hipotímia) e STOP EMERGENCIAL (IEC 60601). Tensão de alimentação 90 a 240 Vac ~ 50/60Hz. Estofamento amplo, em PVC ou Couro, com opção sistema easy fix, que permite rapidez e facilidade na remoção do encosto para higienização. Braço de apoio para paciente, com opção rebatível (articulável) em 90°, com estrutura interna de metal. Encosto de cabeça anatômico, removível, com regulagem de altura com opção biarticulado com regulagem ântero-posterior e a possibilidade para atendimento a cadeirantes. Caixa de ligação integrada otimizando espaço dentro do consultório, de fácil instalação e manutenção. A carga de Trabalho de Segurança (Carga Máxima de levantamento da cadeira) é de 200 kg (Paciente + acessórios e partes acopladas).

**Opcionais que podem ser inclusos:** 1. Tubulação totalmente embutida e/ou 2. Caixa de comando independente e/ou 3. Pedal Móvel Multifuncional e/ou 4. Encosto de cabeça biarticulado / multiarticulado e/ou 5. Braço rebatível / escamoteável com abertura

**Equipo odontológico Prime:** Tipo Flex acoplado a cadeira com braços articuláveis com movimento horizontal e movimento vertical com travamento pneumático, acionado por botão localizado sob corpo do equipo na pega lateral proporcionando liberdade aos movimentos. Produzido em ABS injetado, Mesa com proteção UV e com suporte dos instrumentos com angulação de 45°. Suporte para até 05 terminais sendo com 01 terminal com uma seringa triplice (bico giratório, removível e autoclavável), 01 ou 02 terminal(is) bordem refrigerado para alta rotação e 02 terminal(is) bordem para micromotor pneumático (baixa rotação) com opção refrigerado(spray). Sistema com acionamento pneumático individual e automático para acionamento nos terminais(pontas). Pedal progressivo para o acionamento das peças de mão nos terminais do equipo, o que possibilita o controle da velocidade e com acionamento em qualquer ponto do pedal. Bandeja/Tampo de inox removível e autoclavável. Puxadores bilaterais. Mangueiras lisas, arredondadas e flexíveis. Reservatórios translúcidos de fácil visualização e reposição, com 500 ml para água das peças de mão e seringa triplice.

**Opcionais que podem ser inclusos:** 1. Braço flex com travamento pneumático e/ou 2. Puxador Frontal e/ou bilateral e/ou 3. Terminal extra para alta rotação e/ou 4. Terminal de baixa rotação com sistema de refrigeração e/ou 5. Teclado de membrana Pad acoplado e/ou 6. Bandejas autoclaváveis e/ou 7. Negatoscópio de LED acoplado e/ou 8. Fotopolimerizador de LED acoplado e/ou 9. Reservatório de água com filtro de água e/ou 10. Reservatório de água de 1.000 ml (1L) e/ou 11. Sistema desinfecção com válvula antirretração e/ou 12. Jato de bicarbonato com reservatório Instalado e/ou 13. Ultrassom Piezoelétrico com regulador - Instalado;

**Unidade Auxiliar Odontológica Prime:** Unidade de água que permita trabalho a 4 (quatro) mãos, acoplada à cadeira rebatível em até 180°, possibilitando uma ampla mobilidade que permite aproximação do auxiliar ao campo operatório. Unidade produzida em ABS injetada. Cuba da cuspeira, profunda removível para assepsia e com ralo para retenção de sólidos e cobertura para evitar respingos. Sistema de regulagem da vazão da água. Acionamento por sensor de presença e por posição de cuspir no pedal e teclado do equipo que aciona automaticamente o fluxo de água na cuspeira, proporcionando maior praticidade, conforto para o paciente, segurança e economia de água. Suporte em peça única composto de 01 tipo suctor de saliva a ar (sistema venturi), Suporte dos sugadores com acionamento automático e pneumático. Mangueiras lisas, arredondadas, leves e flexíveis, sem ranhuras ou estrias, composto de filtro de engate rápido com tela de aço.

**Opcionais que podem ser inclusos:** 1. Porta-copo incorporado e/ou 2. Segundo sugador de alta potência e/ou 3. Segundo sugador elétrico p/ bomba de vácuo e/ou 4. Seringa triplice incorporada e/ou 5. Braço assistente com giro até 180° e/ou 6. Rebatimento com giro de até 180° e/ou 7. Acionador temporizado para água no pedal e/ou 8. Acionador temporizado para água por sensor de presença e/ou 9. Sistema de aquecimento da Seringa triplice e/ou 10. Cuba translúcida e/ou 11. Cuba Porcelana/ Cerâmica e/ou 12. Fotopolimerizador de LED acoplado;

**Refletor odontológico Prime:** Monofocal iluminação por led, com quatro intensidades de luz variável sendo mínima de 3.000 (isenta de ondas polimerizastes evitando a fotoativação indesejada) e máxima 40.000 LUX (com variação de +-10%) numa distância da fonte de luz 700 MM. Acionamento por sensor de proximidade e no pedal da cadeira. Temperatura de cor: 5.000 – 5.300°K. Cabeçote em material resistente, estrutura em polímero injetado, possui alta durabilidade e permite ampla mobilidade em diversas posições com giro orbital. Espelho multifacetado com sistema de iluminação LED por reflexo (luz indireta) que evita sombras durante o trabalho (Cada faceta é microfacetada para obter luz natural de alta qualidade, absolutamente sem sombra). Protetor frontal removível, construído em policarbonato transparente. Fonte de luz fria não gera calor no campo operatório. Braço multiarticulado balanceado com mola e articulações metálicas. Puxador bilateral removível e autoclavável em forma de alça.

**Opcionais que podem ser inclusos:** 1. Refletor Odontológico 6 Leds Modelo CX-249-23 ou 2. Refletor Odontológico 12 Leds Modelo CX-249-24.

# Consultório Odontológico Magnus Prime X12

+ Opcionais inclusos



RUA RICUPU, MA  
Proc. 10010018093  
Fls. 10  
Rubrica

Refletor: 12 lâmpadas led de alta potência com iluminação ajustável  
Quatro cores de ajuste de temperatura de 4 mil a 6 mil Kelvins  
Potência máxima de 100 mil lux  
Foco retangular e deslocamento vertical, horizontal e orbital  
Acionado através de sensor de presença



Porta copo

Cuba de porcelana



Equipo flex pneumático com três terminais (capacidade de até 5)

Seringa tríplice

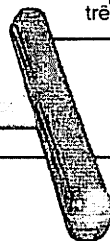

Caixa acoplada

Terminal para alta rotação e baixa rotação com comandos de teclado

Volta a zero e Joystick

Fotopolimerizador acoplado  
Sugador venturi  
Seringa tríplice  
Sugador para bomba à vácuo

Posições programáveis.  
Tecla exclusiva de Trendelenburg

Posição de cuspir com  
memorização da posição inicial

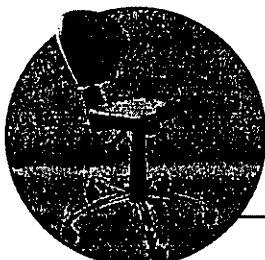

Mocho a gás modelo  
Ouro Back System



RMS Anvisa: 80349600007

Dentemed

# Opcionais



BURITIGUÇU-MA  
Proc. 100000 2023  
Fls. 100  
Rub. 100

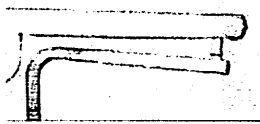

Brço Flex com travamento pneumático.



Bandeijas autoclaváveis em inox.



Cabeceira Multiarticulada com posição infantil, PCD e cadeirante.



Brços laminados rebatíveis e escamoteáveis com abertura completa.



Pedal multifuncional fixo ou móvel com todas as funções da cadeira, incluindo peças de mão, refletor e cuspeira.



01 ou 02 Terminal(is) extra de irrigação ou Terminal Baixa rotação Igerado (Com Spray)

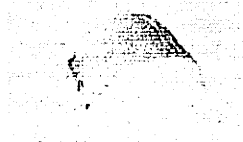

Exclusivo sistema de instalação com caixa de coleta acoplada ou externa conforme necessidade do local.

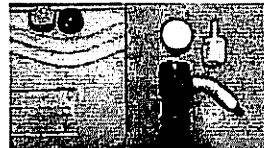

Filtro Detritos Incorporado na caixa de comando e de ligação



Acionamento da água da cuspeira eletrônico temporizado no pedal ou através de sensor.

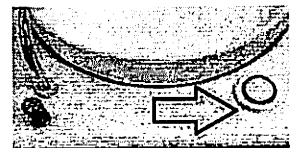

Acionamento temporizado da água da cuspeira por botão ou sensorizado por aproximação.



Reservatório de água potável e líquido bactericida de 1.000ml (1litro)



Sistema de assepsia e desinfecção do equipo com válvula antiretração

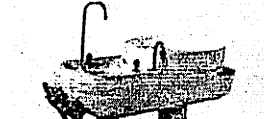

Rebatimento da unidade auxiliar com movimentos de até 180 graus.



Brço assistente para até 3 sugadores, seringa tríplice ou bomba de vácuo.



Cuba em louça, porcelana, cerâmica, translúcida ou PBT super resistente.

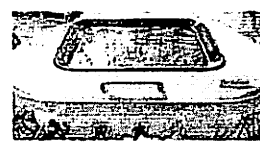

Puxadores laterais ou puxador frontal incorporados.



Fotopolimerizador e negatoscópio acoplado, com radiômetro incorporado.

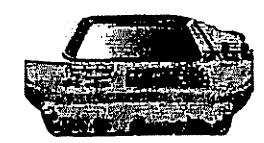

Ultrassom piezoelétrico com luz de led e jato de bicarbonato incorporado.

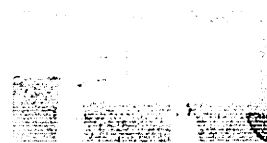

Negatoscópio de LED acoplado.



Sistema exclusivo de aquecimento de água da seringa tríplice.

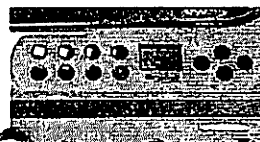

Equipo com teclado e visor digital de função acionada.



Manômetro Incorporado.



Tubulação totalmente embutida com caixa de coleta incorporada ou externa.



Segundo sugador e seringa tríplice incorporados à unidade auxiliar.

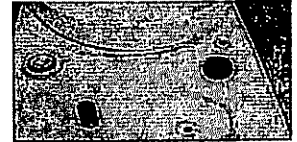

Sensor de aproximação com temporizador eletrônico de alta sensibilidade.

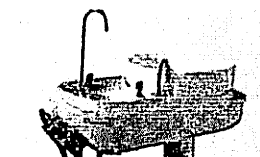

Terminais extras e kits para bomba de vácuo.

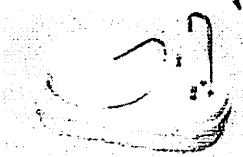

Porta copos com regulagem automática.

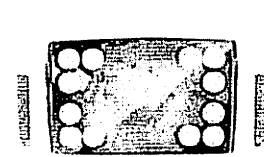

Refletor Prime CX249-24 com 12 (doze) LEDs de alta potência (100.000 lux) 04 cores de ajuste de temperatura - de 4000 a 6000k, (Cor amarela).

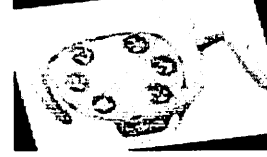

Refletor Prime CX249-23 com 06 (Seis) Leds de alta potência (45.000 lux) com 07 ajustes de intensidades (lux)

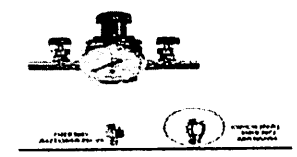

Filtro regulador de ar com drenagem automática.

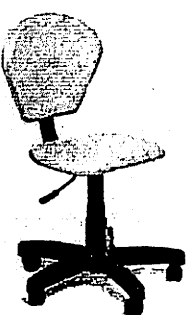

## Mocho PRATA

- 01 (uma) alavanca sublateral (regulagem longitudinal do assento).
- Encosto anatômico e assento com rebaixamento nas pernas e giratório.
- Revestimento do assento e encosto estofados anatomicamente e totalmente sem costuras.
- Base com 5 rodízios duplos.
- Capacidade até 135 Kg.

Opcional com estrutura na cor cinza

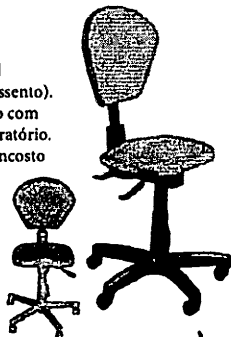

## Mocho OURO

- 02 (duas) alavancas sublaterais, (regulagem longitudinal do assento e do encosto quanto a inclinação)
- Encosto anatômico e assento com rebaixamento nas pernas e giratório.
- Revestimento do assento e encosto estofados anatomicamente e totalmente sem costuras.
- Base com 5 rodízios duplos.
- Capacidade até 135 Kg.

Opcional com braços reguláveis



## Mocho OURO CROMADO

- 02 (duas) alavancas sublaterais, (regulagem longitudinal do assento e do encosto quanto a inclinação)
- Encosto anatômico e assento com rebaixamento nas pernas e giratório.
- Revestimento do assento e encosto estofados anatomicamente e totalmente sem costuras.
- Base cromada com 5 rodízios duplos de silicone.
- Capacidade até 250 Kg.

# Características Principais: Refletor Odontológico 12 Leds RModelo CX-249-24 Dentemed



BURITICUBU-MA  
Proc. 100909/2023  
Fis. JJA  
Rub. JJA

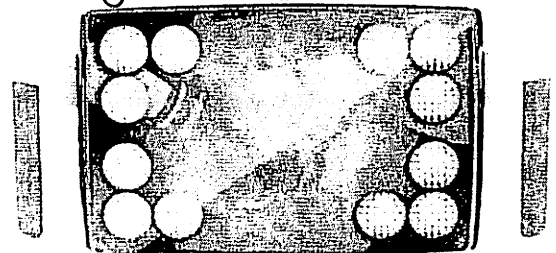
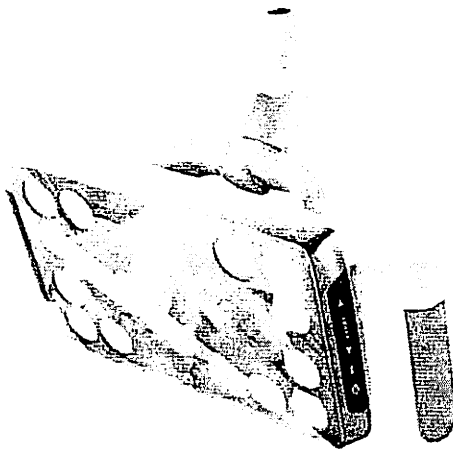

O painel de espelho pode ser facilmente observado por médicos ou pacientes

## Funcionalidade:

- 1-Há 4 cores podem ajustar a temperatura, de 4000 a 6000K
- 2- Existem 12 luzes LED de alta potência com iluminação ajustável e a iluminação máxima pode chegar a 100000lux
- 3-Use o cordão da lâmpada LED com 90 ORL para restaurar a autenticidade da cor
- 4-Concluir tecla de toque e interruptor de controle duplo com toque
- 5- Ambos os lados têm o mesmo painel de teclas, o que é conveniente para as duas mãos operarem
- 6- Alça removível, esterilização a álcool ou esterilização a alta temperatura
- 7-O painel do espelho pode ser facilmente observado por médicos ou pacientes
- 8-O perfeito para nenhum efeito de sombra

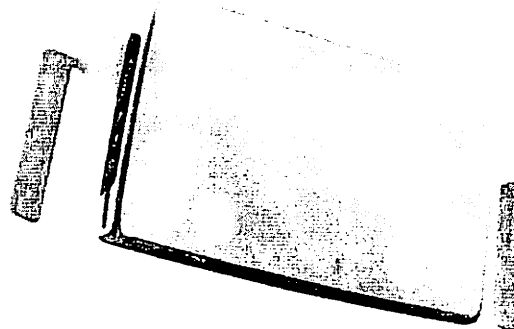

Existem 12 luzes LED de alta potência com iluminação ajustável e a iluminação máxima pode chegar a 100000lux

Fonte de alimentação: AC24V

Consumo de energia: 6W-36W

Luz LED: 12 PCS

Intensidade da luz (lux): > 100.000 LUX

Dimensão do padrão: 80X160mm (no 700mm)

Temperatura de cor: 4000K-6000K

CRI : >90Ra

hadow(solução) : <Φ8mm

Intensidade do olho (lux): <600lux

Faixa de interação: 20-80mm

Dimensão da junta: Ø22

Peso (kg)/PCS: 2kg

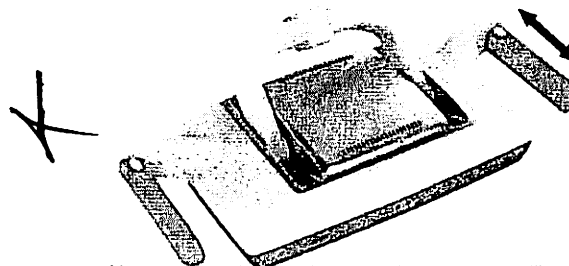

Alça removível, esterilização a álcool ou esterilização a alta temperatura

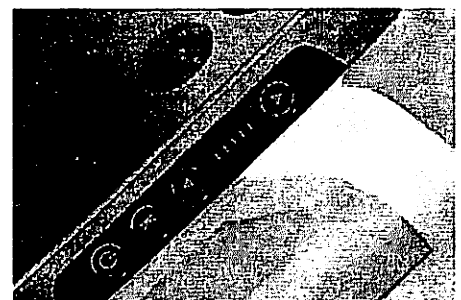

Ambos os lados têm o mesmo painel de teclas, o que é conveniente para ambas as mãos operarem

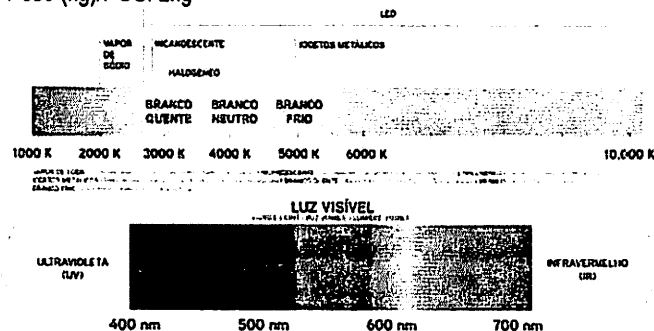

O ponto do feixe é retangular e o tamanho é moderado, (80x160mm a 700mm)E nenhuma luz ofuscante ao redor

# Características Principais: Refletor Odontológico 06 Leds Modelo CX-249-23 Dentemed

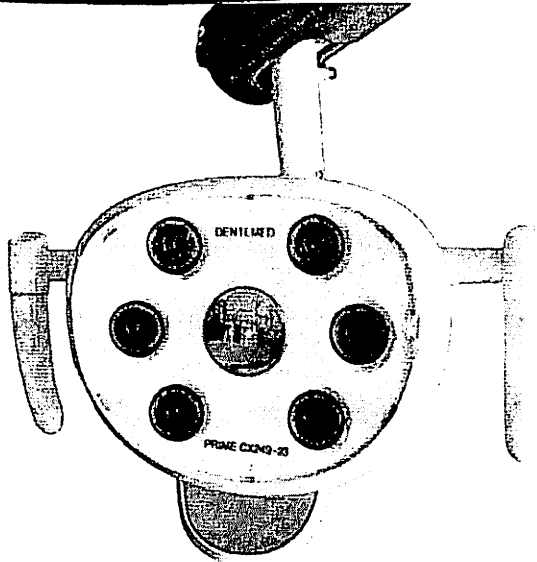

1-A luz é suave, não machuca os olhos, o adpot CRI torna o rosto brilhante mais realista.

2- Sem separação de cores: a cor e a temperatura de cor para todo o ponto de luz são as mesmas, reduzem muito a separação de cores através da lente, bem como o efeito para o material sensível light.

3- A eficiência da luz é maior: A iluminância pode atingir mais de 45.000 lux quando a potência é de 6W. O modo de reflexão pode alcançar mais de 500001x.

4- A lâmpada dental do diodo emissor de luz pode alcançar stepless ajustável.

Fonte de alimentação: AC12-24V  
Consumo de energia: 6W  
Luz LED: 1 PCS  
Intensidade da luz máxima: 45.000L UX  
Dimensão do padrão: 80X160mm (a 700mm)  
Temperatura de cor: 5000-5300k  
CRI: 85%  
Sombra (solução): <math>\varnothing 12\text{mm}</math>  
Intensidade do olho (lux): <math><200\text{lux}</math>  
Faixa de interação: 20-80mm  
Dimensão da junta:  $\varnothing 22$   
Peso (kg)/PCS: 1,1 kg

BURITICUPI-MA  
Proc. 1000000 2023  
Fls. 3302  
Rub. JA

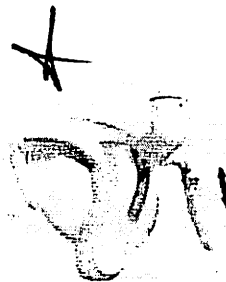
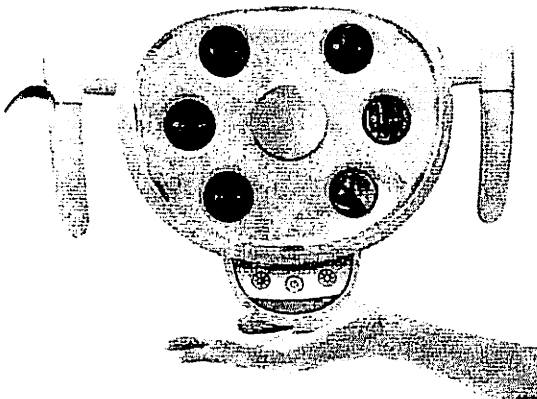

Puxador bilateral tipo alças removíveis e esterilizáveis

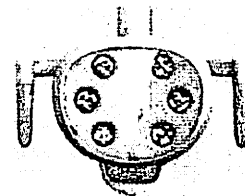

6 LEDs de alta potência com espaço reservado com pequeno espelho

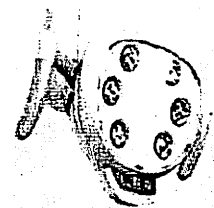

Iluminação ajustável por sensor. Temperatura do calor na faixa de 5.000k e 5300K. Como uma luz natural, reduz os danos aos olhos durante a operação de longo tempo.



Movimento livre de 3 eixos, posicionando a luz onde quiser.

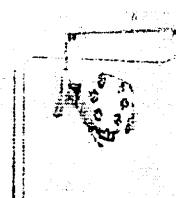

Sistema triplo de acionamento com 07 intensidades (Ajuste por Sensor, por interruptor e pelo pedal da cadeira).



A temperatura de calor e calor para todo o ponto de luz é a mesma, reduz bastante a separação de calor através da lente. Bem como o efeito no material sensível à luz.

Desenho partes e eixos de movimentação:

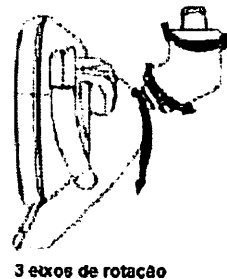
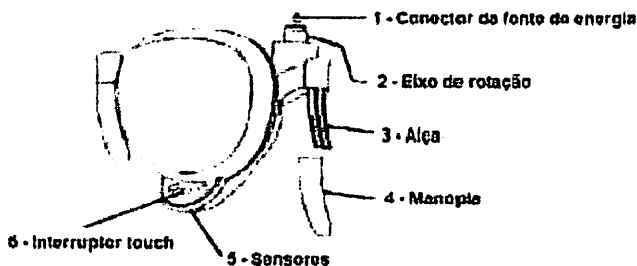

3 eixos de rotação

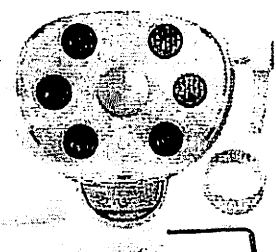

*JA*



# Linha 1 Consultórios Odontológicos Conjunto Transportátil

- 01 Cadeira Odontológica Transportável para paciente, peso de aproximadamente 5 kg, dobrável, 05 posições, composta de assento, pés dianteiro, traseiro, apoio lombar e apoio para pés, apoia braços com seletor de posições. Possui estrutura construída em alumínio tubular redondo 7/8" x 1,00mm liga 6063, com reforço em alma tubular de aço carbono 3/4" com parede 1,2mm nas peças dos pés dianteiro, traseiro e encosto. Encosto com desenho triangular na extremidade superior, facilitando o atendimento odontológico. Todas extremidades dos tubos devem possuir acabamento com ponteiros plásticos injetados em polipropileno, bem como sapatilhas plásticas aderentes nos pés dianteiro e traseiro. Reclina 100% na última posição. O apoio dos pés possui articulação e se mover de acordo com a posição do apoio lombar, tornando necessário apenas a escolha da posição desejada no seletor de posições. Possui dobradiças duplas em alumínio, possui revestimento base de tecido em poliéster 100% revestido com PVC soldado, revestimento superior em estofado de napa, preenchido com espuma densidade 23 com fixação por encaixe superior e inferior e cinta de amarração com conector plástico, que possibilita com facilidade a retirada e troca do mesmo para higienização ou substituição. Medidas aberta: comprimento 102cm x 62cm largura x 121cm altura aberta na posição 01. Medidas fechada: comprimento 62cm x 15cm largura x 125cm altura fechada (em pé). Capacidade máxima de carga indicada: 120kg.

- 01 Equipamento odontológico Transportável: Fabricado em caixa tipo mala em material leve, resistente e com rodízios e alças que facilitam o transporte. Estrutura estável proporciona ergonomia absoluta para posicionamento ideal do cirurgião dentista. Caretagem construída em poliestireno com cantos lisos. Sistema de movimentação através de rodízios em silicone Mala com equipo composto de Seringa Triplíce, terminal bordem refrigerado de Alta e Baixa rotação e sugador de alta potência tipo Venturi. Suporte de pontas com acionamento automático. Pedal de comando progressivo. Reservatório de água limpa com capacidade de 500ml. Alimentado por ar de compressor odontológico portátil, com acionamento ao retirar a peça de mão do suporte, pressionar o pedal de comando para acionamento. Painel com os seguintes instrumentos: 01 suporte para caneta de alta rotação com corte contínuo e homogêneo, 01 suporte para caneta de baixa rotação (micromotor com contra ângulo e peça reta), 01 suporte com uma seringa triplíce e 01 suporte com um sugador. Pedal para controlar a velocidade das canetas de alta e baixa rotação permitindo que o profissional selecione a velocidade necessária dependendo do tipo de intervenção que irá fazer. O acionamento das canetas é feito pelo pedal de comando. Painel do equipamento protegidos pela porta frontal. Compressor odontológico portátil embutido com o equipo com capacidade de 09 litros, isento de óleo. Potência máxima de 01 HP - 750 watts. 6.2pcm Alimentação 110V ou 220V.

- 01 Refletor odontológico Transportável retrátil com tripé e haste flexível de 56 cm, haste cromada mede 48cm, altura fechado 1.18 metros, altura aberto chega até 1.67 metros e lâmpada de led's branca fria com duração de 2.000 horas.

- 01 Banqueta (mocho) dobrável portátil para c.d. com encosto de metal, assento de courvin odontológico, dimensões: altura 62cm, dimensões do assento: 28x28cm, estrutura metálica.

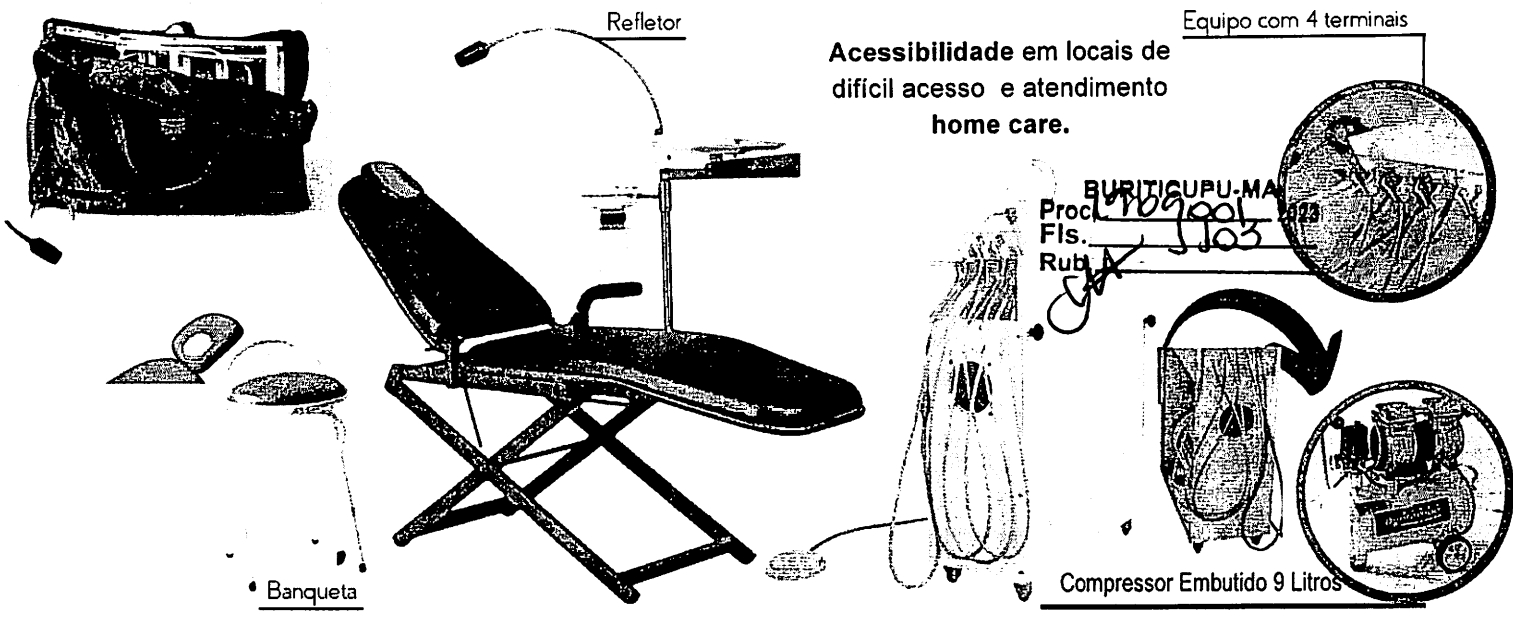

Acessibilidade em locais de difícil acesso e atendimento home care.

Equipo com 4 terminais

Compressor Embutido 9 Litros

RMS Anvisa: 80349600003

## Mochos a Gás

Material resistente, encosto com regulagem longitudinal, estofado ergonômico.



Prata - 1 alavanca sublateral, regulagem longitudinal.

Ouro - 2 alavancas sublaterais, regulagem longitudinal e de inclinação.

Ouro Cromado - 2 alavancas sublaterais, regulagem longitudinal e de inclinação, pés cromados.

o encosto estofados com espuma injetada em poliuretano, resistente e anatômico com densidade D33 e anti-deformante, revestido em PVC laminado e expandido ou couro sintético, anatomicamente e sem costuras, revestido em filme odonto, garantindo maior resistência e durabilidade com resistência a luz e rasgos de fácil a limpeza e desinfecção. Assento anti-deformante com estofamento anatômico, pouco espesso, com borda anterior arredondada, com rebaixamento das pernas para maior facilidade da circulação sanguínea. Encosto ergonômico tipo concha, de espaldar alto, com encosto de altura mínima de 25 cm e comprimento mínimo de 34 cm e espessura de 3 cm com espaldar médio com estofamento anatômico e côncavo com amplo preenchimento da parte lombar com grande conforto ao profissional. Encosto reforçado anatômico com regulagem quanto à inclinação, oscilante com movimentos regulares de afastamento e aproximação, com movimentos de inclinação em torno de 7° para frente e 18° para trás, através de uma alavanca abaixo do assento e regulagem longitudinal com fácil ajuste (Modelo Ouro). Assento anatômico com movimentos acionados através de alavanca sub-lateral com o movimento de descida impulsionado pelo peso do usuário e de subida por ação de uma mola, amortecidos por sistema de gás pressurizado (pneumático) que permitem movimentos suaves e o posicionamento na altura desejada. Encosto reforçado anatômico com regulagem longitudinal com fácil ajuste. Base giratória em nylon com cinco rodízios duplos, e resistentes ou Silicone (OURO CROMADO) proporcionando melhor estabilidade e movimentação, fixados nas extremidades da base de sustentação revestida em poliestireno de alto impacto. Estrutura em material tubo de aço, acabamento da estrutura pintura eletrostática em epóxi, revestido com capa telescópica do pedestal em polipropileno que permite melhor acabamento, na cor preta ou cinza. Ou Base em material cromado. Capacidade de carga 135 kg. Largura = 430 mm. Comprimento = 440/480 mm. Altura do assento = 410/500 mm. Altura do encosto = 420 mm.

Estofamento disponível em mais de 20 cores.

# Linha 2 Compressores Odontológicos Isentos de óleo.

BURITICUPU, MA  
Prod. 10/001 2023  
Fls. 1104  
Rub. AA

Compressores são isento de óleo. Capacidade: 1, 2, 3 ou 4 consultório(s). Reservatório com capacidade de 40, 50, 65 ou 120 litros. Com tratamento interno e externo antioxidante (pintura eletrostática). Possui abertura na parte inferior. Motor com potência 1.5, 2.0, 3.0 ou 4.0 Hp e 2 ou 4 cabeçotes. Baixo nível de ruído a um metro de distância. Dispositivos de Segurança com pressostato com chave geral liga/desliga, com válvula de segurança, dispositivo de alívio do excesso de pressão e rele térmico (protetor de sobrecarga de tensão) protege o motor contra quedas ou picos de tensão desligando-o automaticamente em casos de temperatura excessiva. Unidade com dois manômetros, um para verificar a pressão interna do reservatório e outro para a pressão de saída do ar. Filtro de ar com drenagem automática (retém a unidade do ar no interior do reservatório) e regulador de pressão de saída do ar. Registro para drenagem da umidade condensada no reservatório de fácil acesso. Ventoinha de refrigeração nos motores. Filtro de aspiração (entrada de ar no reservatório). Mangueira do motor metálica e flexível. Válvula de alívio (solenóide) cuja função é a despressurização dos cabeçotes, fazendo com que o compressor trabalhe com menos esforço. Alimentação: 110 ou 220V - monofásico. Pressão Máxima de trabalho: 120psi (0,83 Mpa) Frequência de cada motor de 60 Hz. Velocidade de rotação de 1.750 RPM em cada motor. Com 1 ou 2 motor(es). Os compressores DENTEMED são auditados com Boas Práticas de Fabricação e controle na ANVISA (RDC 16/2013), ISO 9001 / ISO 13485 e OCP INMETRO UL-BR 20.0905

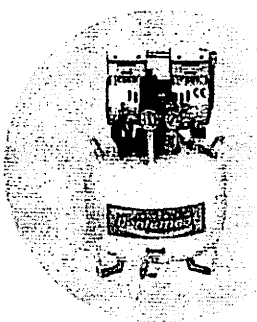

## **PRIME AIR 40**

Atende 1 consultório.  
Reservatório de 40 Litros.  
Fluxo de ar: 7,8 pés  
220 l/min.  
04 polos, 02 cabeçotes  
e 01 motor.  
Nível Ruído de 52 Db.  
Potência: 1,5 Hp / 1275W

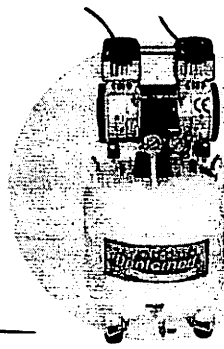

## **PRIME AIR 50**

Atende 1 consultórios sem  
bomba a vácuo e 2 com  
bomba a vácuo  
Reservatório de 50 Litros.  
Fluxo de ar: 11,4 pés  
320 l/min.  
04 polos, 02 cabeçotes e 01  
motor.  
Nível Ruído de 55 Db.  
Potência: 2,0 Hp / 1.500W

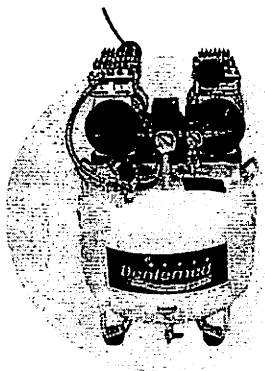

## **PRIME AIR 65**

Atende 2 consultórios  
sem bomba a vácuo e 3  
com bomba a vácuo  
Reservatório de 65 Litros.  
Fluxo de ar: 15,7 pés  
440 l/min.  
08 polos, 04 cabeçotes  
e 02 motores.  
Nível Ruído de 58 Db.  
Potência: 3,0 Hp / 2550W

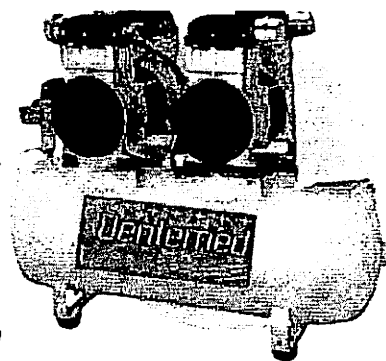

## **PRIME AIR 120**

Atende 3 consultórios sem  
bomba a vácuo e 4 consult.  
com bomba a vácuo  
Reservatório de 120 Litros.  
Fluxo de ar: 22,8 pés  
640 l/min.  
08 polos, 04 cabeçotes  
e 02 motores.  
Nível Ruído de 65 Db.  
Potência: 4,0 Hp / 3.000W



*Handwritten signatures and initials.*

# Linha 3 Peças de mão Alta rotação



O kit de peças de mão Dentemed é completo para as necessidades do cirurgião-dentista, com o melhor custo-benefício. Ele é composto por uma alta rotação, micromotor, peça reta e contra-ângulo, e ainda conta com bolsa para transporte e óleo lubrificante de alta performance.

Peças com modelos de alta e baixa rotação com característica que atende a necessidade do cliente.

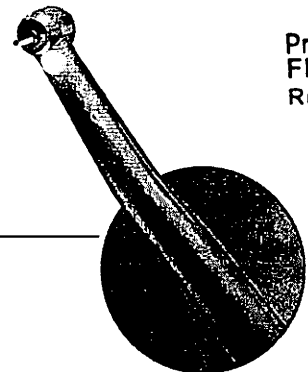

BURITICUPU-MA  
Prod. 01/09/2023  
Fls. 1105  
Rub. JA

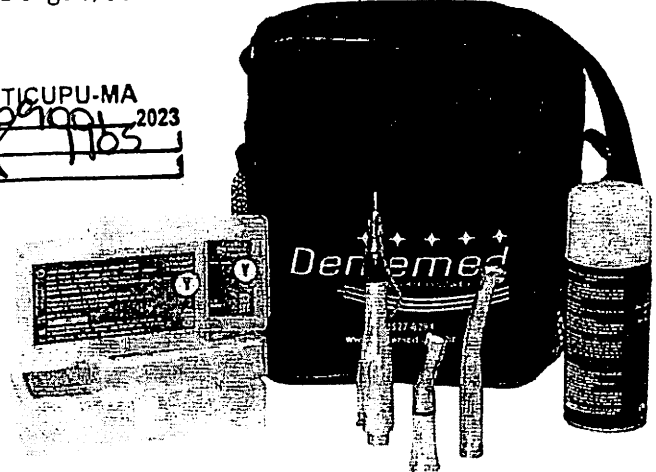

As canetas Prime Led CX207-W-2, Prime CX207-W-2 PB-Push Button e Prime CX207-W-2 FG - Friction Grip de alta rotação da DENTEMED possuem rolamentos com esferas de cerâmica, tecnologia de microbalanceamento digital, garantindo maior vida útil à peça.

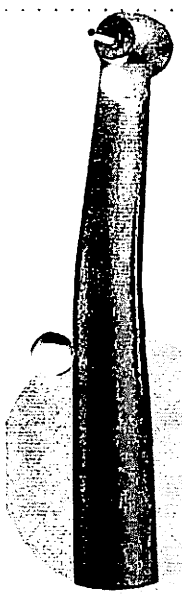

**Prime Led  
CX207-W-2  
PB (Push Button)  
Gerador de luz  
com Iluminação  
por LED**



TRIPLO



**Prime CX207-W-2  
PB (Push Button)  
com Spray Triplo**



**Prime CX207-W-2  
FG (Friction Grip)  
uso de Saca Broca  
e com Spray Triplo**

Apresentam design arrojado, são mais leves, anatômicas e confortáveis para o cirurgião-dentista, além das seguintes características:

- Autoclavável até 135° C por mais de 1.000 ciclos;
- Spray triplo (03 furos) distribuído simetricamente em direção à ponta da broca, projetado para refrigerar a região de corte da broca, em qualquer posição de trabalho, evitando o superaquecimento das peças de mão e reduzindo a possibilidade de interrupção do spray por entupimento dos orifícios;
- Sistema friction grip, saca-broca (tipo FG); ou
- Sistema Push Button, pressão por botão na cabeça (Tipo PB);
- Fixação da broca de forma fácil, prática e segura.
- Fresas recomendadas: FG 19-26mm;
- Rotação com velocidade de 280.000 a 450.000 rpm;
- Alto (Extra torque) torque com 0,13 N.cm e potência de 13W;
- Rolamentos com esferas de cerâmica e turbinas micro balanceadas que eliminam as vibrações aumentando assim a vida útil dos rolamentos.
- Sistema de rolamentos apoiados em anéis de borracha auxiliando assim o baixo nível de ruído de 64 decibéis;
- Fabricada em alumínio com tratamento anodizado, garantindo resistência aos processos de autoclavagem. Formato ergonômico com ranhuras antiderrapantes, extremidade inclinada, peso de apenas 30g;
- Encaixe Bordem Universal (ISO 9168) acoplável a todos os modelos;
- Sistema de tratamento de enrijecimento da camada superficial que assegura a durabilidade da rosca;
- Pressão de ar de trabalho entre 32 e 35 libras (psi),
- Consumo de ar: 34-37 l/min;
- Gerador de luz com Iluminação LED com sistema de Luz com conexão Bordem entre o gerador e o equipo (Prime Led CX207);



# Linha 3 Peças de mão Baixa rotação



Accessório (Opcional):  
Lubrificante odontológico  
tipo óleo mineral, spray  
com adaptador para  
caneta de alta e baixa  
rotação, sem CFC,  
embalagem de 200ml.



BURITICUPU-MA  
Proc. 120991 2023  
Fls. 1506  
Rub. MA

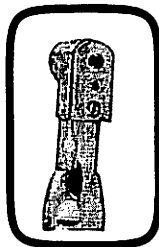

Apresentam design arrojado, são mais leves, anatômicas e confortáveis para o cirurgião-dentista, além das seguintes características:

### Contra Angulo Prime CX235-1F

- Acoplamento por sistema INTRA em aço inox com giro livre de 360° (ISO 3964);
- Sistema de spray externo, composto por trava com cano condutor e mangueira de silicone externa que permite a condução da água do micromotor até a extremidade da ponta ativa, eliminando a possibilidade de entupimento e possibilitando a substituição da mangueira de passagem de água, beneficiando assepsia e evitando o risco de contaminação cruzada, refrigerando a região de corte da broca em qualquer posição de trabalho, evitando o superaquecimento da mesma;
- Esterilização em autoclave até 135° C por mais de 1.000 ciclos;
- Velocidade com rotação máxima de 25.000 rpm com torque e a rotação são transmitidos à broca através de um conjunto de eixos e engrenagens com rotação de transmissão 1:1;
- Ângulo de 20 graus entre o longo eixo e o pescoço da cabeça,
- Corpo em alumínio e latão, com camadas de anodização dura, garantindo resistência aos processos de autoclavagem. Peso de apenas 49 gramas.
- Cabeça em liga metálica maior resistência mecânica a impactos, como quedas ou batidas.
- Baixo Ruído de Trabalho, minimizando o estresse do operador e do paciente.
- Sistema de lâmina para fixação das brocas - por meio da Lâmina Trava na cabeça do contra ângulo. Resistente a uma tração superior a 45 N. Utiliza brocas PM de 2,35mm e brocas de Alta Rotação de 1,6mm (com mandril).
- Pressão ar: 60 a 80 (psi), consumo de ar: 65 (l/min),

### Micromotor Prime CX235-3F

- Confeccionado em metal com design arrojado com linhas arredondadas com corpo em alumínio anodizado com tratamento cromado acetinado, pesando apenas 90 gramas;
- Ranhuras antiderrapantes e indicação de sentido no anel de com regulagem de rotação/inversão no corpo.
- Spray interno por condução interna pelo terminal bordem e saída por niple de encaixe para mangueira;
- Encaixe Bordem Universal (ISO 9168) com Rosca da conexão com tratamento eletroquímico ;
- Velocidade com rotação de 3.000 a 25.000 rpm com transmissão de 1:1 de alto torque e potência 11W / 2,2 Bar;
- Acoplamento por sistema INTRA (Intramatic) com giro livre de 360° (ISO 3964)
- Baixo nível de ruído (65 dB) e vibração que gera menos estresse para o dentista e paciente;
- Esterilização em autoclave até 135° C a 2,2 bar por mais de 1.000 ciclos.
- Consumo de ar de 65,0 l/min e pressão de trabalho de 60 a 80 Libras (PSI).
- Acompanhado de borracha de vedação da conexão e/ou óleo lubrificante.

### Peça Retá Prime CX235-2A

- Peça com formato ergonômico e anatômico com corpo confeccionado em alumínio anodizado com camadas de anodização dura, garantindo resistência aos processos de autoclavagem. Pesando 43 gramas.
- Peça reta com sistema de troca brocas por fecho por giro de anel;
- Acoplamento por sistema INTRA (Intramatic) com giro livre de 360° (ISO 3964)
- Sistema de refrigeração spray único externo padrão;
- Esterilização em autoclave até 135° C por mais de 1.000 ciclos;
- Velocidade com rotação entre 3.000 a 25.000 rpm com transmissão de 1:1 por um conjunto eixo e engrenagens;

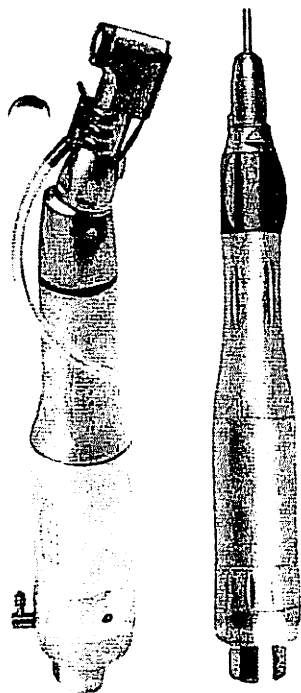

*Handwritten signatures*

# Linha 3 Peças de mão Kit acadêmico



O kit de peças de mão Dentemed é completo para as necessidades do cirurgião-dentista, com o melhor custo-benefício. Ele é composto por uma alta rotação, micromotor, peça reta e contra-ângulo, e ainda conta com bolsa para transporte e óleo lubrificante de alta performance.

Podem ser customizados com modelos de alta e baixa rotação conforme a necessidade do cliente.

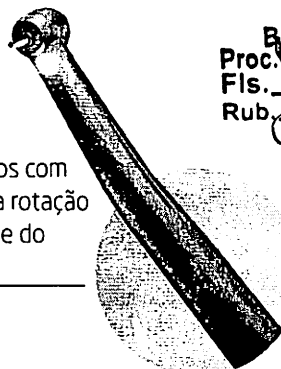

BURITICUPU-MA  
Proc. 10091001-2023  
Fls. 1107  
Rub. JA

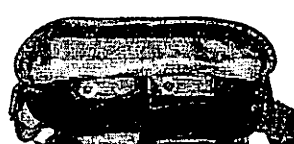
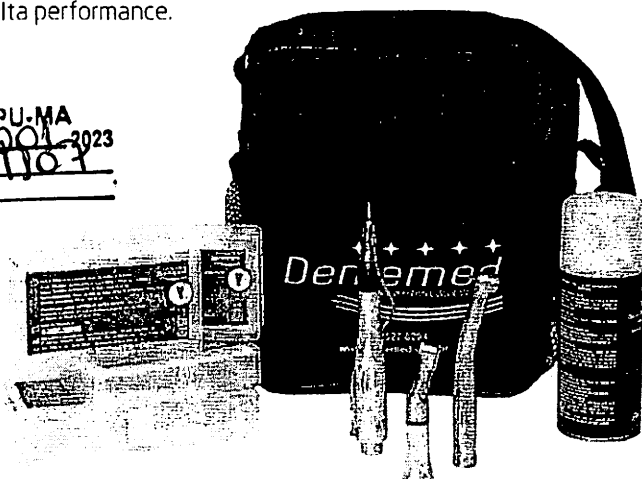

# Linha 4 Fotopolimerizadores

Altíssima potência, última geração. Modelo com e sem fio

## FOTOPOLIMERIZADOR PRIME LED WIRELESS

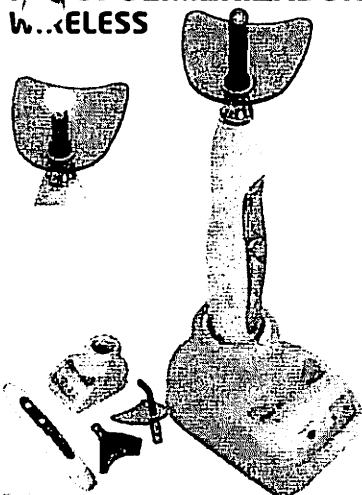

Aparelho com a peça sem fio por wireless. Confeccionado em termoplástico injetado (ABS) moderno e resistente e de fácil higienização. Intensidade luminosa por LED de alta potência até a 1.500 mw/cm<sup>2</sup>. Ponteira condutora de transmissão de luz, distribuição óptica por condutor de fibra óptica 100% coerente autoclavável a 134°C. Feixe de luz colimado promovendo uma ótima potência ótica, prevenindo a formação de áreas de luz heterogêneas, sem perdas na qualidade da intensidade luminosa. Controle de operação com botões na própria caneta com acionamento tipo gatilho. Ajuste do tempo de ativação por tempo de operação programável 5, 10, 15, 20, 25, 30, 35 e 40 segundos. Sinal sonoro BIP a cada 5 segundos. Seleção do modo de aplicação em 03 modos programáveis de aplicação: - Contínuo: Máxima luminosidade do início ao fim da polimerização; - Rampa: gradual crescente nos primeiros 5 segundos; - Pulsado: potência máxima pulsante com intervalos de 1x1 segundo; Base de descanso com carregador de bateria e radiômetro externo para verificação da intensidade da potência de luz (Baixa e alta); Com LED indicador de carga da bateria. Sistema stand-by, desliga automaticamente após 3 minutos sem utilização. Bateria com sistema inteligente que se desliga em caso de sub tensão, garantindo a foto ativação. Bateria de alta performance, com mais de 600 aplicações de 15 segundos com carga cheia. Sistema de segurança que desliga automaticamente em caso de subtensão, garantindo uma fotoativação segura. Sem necessidade de descarregar completamente para efetuar nova recarga; Alimentação multitensão: 100 - 240 Vac 50/60Hz Potência de entrada: máxima 8 VA Bateria: Litium 3,7 V - 1.400 mAh; Comprimento de onda: 435 - 485 nm; Acessórios que acompanham produto: 01 Peça de mão, 01 ou 02 Condutores de luz fibra ótica, 01 ou 02 Ponteira clareamentos dentes (opcional), 01 Protetor ocular, 01 Base carregadora e 01 Fonte de alimentação.

RMS/Anvisa:803496090041

JA

Dentemed  
CAMPINAS - SP

# Linha 5 Preprofilaxia

BURITICUPU-MA  
Prod. 403496001 2023  
Fis. 111508  
Rub. 11

## APARELHO DE ULTRASSOM E JATO DE BICARBONATO

O ultrassom DENTEMED está disponível em duas versões: com a função ultrassom + jato de bicarbonato com água da rede ou função ultrassom + jato de bicarbonato com água do reservatório sistema Pump. Ambos compactos, leves e de fácil posicionamento para o trabalho. Material corpo plástico ABS. Indicado para a realização de procedimentos de profilaxia em odontologia. Possui regulagem precisa de potência e volume do fluxo irrigante e sua peça de mão é mais leve e anatômica, permitindo uma melhor sensibilidade tátil. Aparelho conjugado de ultrassom piezoelétrico para profilaxia do cálculo e jato de bicarbonato de sódio para remoção do biofilme não mineralizado. Com design vertical, oferece resistência estrutural e equilíbrio. Circuito Eletrônico localizado atrás do painel frontal, fica isolado dos demais componentes do aparelho, preservando sua vida útil. Com estabilizador de frequência, não permite que as oscilações comuns da rede elétrica interfiram no padrão de vibração ultrassônica do equipamento. Painel de Controle do sistema ergonomicamente desenhados, facilita a visualização e manuseio dos comandos do aparelho. Display indicativo de qual função está acionada Ultrassom Perio, Ultrassom Endo, Ultrassom Geral (Dentística), bomba peristáltica ou jato de bicarbonato - e qual potência está habilitada. Teclados tipo membrana seletora das funções, para configuração da vazão do líquido irrigante e diminuição ou aumento da potência em 10 níveis (Potências Baixa, Média e Alta), teclas de memórias por função e teclas + e - para configuração e seleção da função. Peça de Mão do Ultrassom leve e de formato anatômico, de fácil punhadura, permite precisão no trabalho de raspagem e melhor sensibilidade tátil para completa remoção do cálculo, pois não é a força aplicada que fará a remoção, mas a vibração ultrassônica aplicada ao dente. Transdutor Cerâmico Piezoelétrico: Com quatro pastilhas de cerâmicas montadas intermitentes uma a outra, que trabalham sob altíssima pressão, gerando vibrações ultrassônicas entre 24 a 35 kHz com a mesma amplitude e frequência; Duas capas protetoras do transdutor, rígidas, removíveis e esterilizáveis em autoclave até 135° C, Elimina a contaminação cruzada e não submete o transdutor à autoclavagem, preservando sua vida útil, pois é sabido que esterilizações frequentes do transdutor cerâmico comprometem seu rendimento.

Bomba Peristáltica (Exclusivo Prime Pump) com micromotor elétrico com eixo central que gira três roletes que pressionam a mangueira contra o cabeçote impulsionando o líquido. A velocidade da rotação do micromotor possibilita a regulagem da vazão do líquido irrigante. Tanque do reservatório de líquido irrigante acoplado e removível faz o aparelho ser independente de fontes de abastecimento de água, facilitando o deslocamento do equipamento para outro local de trabalho. Confeccionado em policarbonato transparente, fácil visualização do nível do líquido, permite o uso de água destilada, soro fisiológico ou de soluções antissépticas que potencializam o efeito ultrassônico e a ação antibacteriana pela ação cavitacional. A remoção e o formato do tanque facilitam na sua higienização. Com 04 níveis de rotação da bomba peristáltica, reservatório de água incorporado ao aparelho e ponteiros.

Especificações técnica: Atura com reservatório da bomba peristáltica 13,2cm. Dimensões: largura: 21,8cm, comprimento 24cm. Peso líquido: 3,00 kg. Peso bruto: 4,00 kg. Volume do reservatório da bomba peristáltica 500ml. Frequência do ultrassom: 32.000 Hz. Pressão de entrada de ar: 60 psi a 80 PSI. Alimentação: bivolt 127V/220V. Frequência: 50/60 Hz - fusível: 1A 127V/220V. Potência: 60 VA. Consumo: 0,45A.

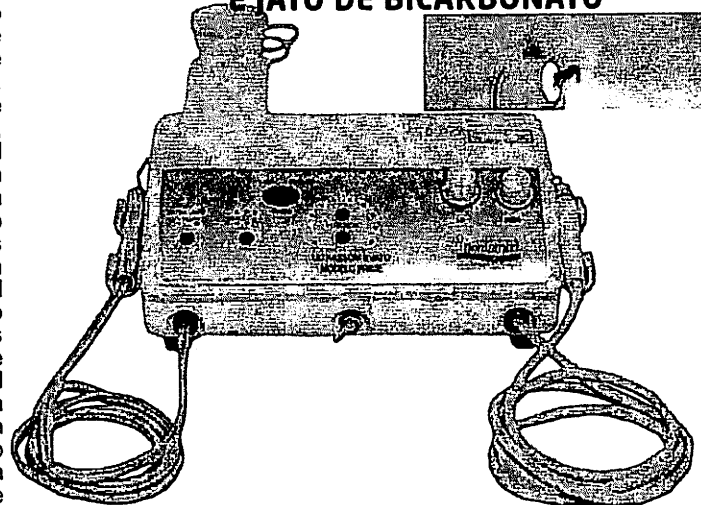

### OPÇÃO COM BOMBA PERISTÁLTICA

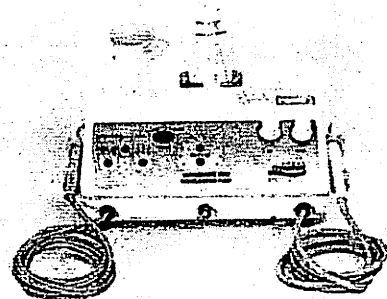

## Scaler Magnus

Peça de mão para remoção de tártaro, que oferece excelente acabamento superficial, facilitando assepsia e desinfecção com baixo nível de ruído. Cavitação Sônica com encaixe/conexão borden universal. Movimento elíptico da ponta, eficiente na remoção de cálculo dental. Seu desenho estilizado, cabo anatômico que facilita limpeza e fácil visibilidade no equipo, e baixo peso reduzem o cansaço em tratamentos longos. Sistema de refrigeração proporciona a ser tratada uma temperatura amena e constante. Chave extratora foi desenvolvida de modo a proteger os insertos no momento da troca. Fácil instalação. Pressão correta indicada: 40-60 PSI ou 2,2-4 bars. Consumo de ar: 10-26 l/min. Nível de som: 66 db. Frequência: 5,2 a 8 Khz.. Peso leve de 52g. Não necessita de lubrificação. Esterilizado em autoclave a 135°C por 10 minutos após cada utilização. Acompanha 3 ponteiros (Universal - Perio -Sickle) e chave com torquímetro. ANVISA: 80349609003"



## Jet Magnus JATO DE BICARBONATO BORDEN

Com sistema borden para remoção de placa bacteriana.

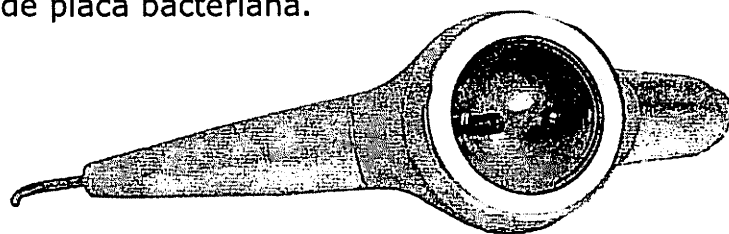

Jato de bicarbonato com design ergonômico e agilidade no manuseio, leve com 125g. Ponta autoclavável. Facilidade na desobstrução. Corpo em Alumínio / plástico / borracha. Encaixe/conexão: Padrão Borden (02 furos). Esterilizado em autoclave a 135°C por 10 minutos após cada utilização. Pressão exercida de ar: 2.3 a 3.2 bars. Consumo de bicarbonato: 2.4 g a 3.2 g/min. Consumo de água: 30 ml / min. Capacidade do reservatório: 10 g. Dimensões: 160 mm / 55mm/40mm. ANVISA: 80349609002

RMS Anvisa 80349600008 | 80349609003 | 80349609002

Dentemed  
COPOLIMÉRICOS

# Linha 6 - Amalgamador Restauração

## AMALGAMADOR CAPSULAR DIGITAL DENTMIX

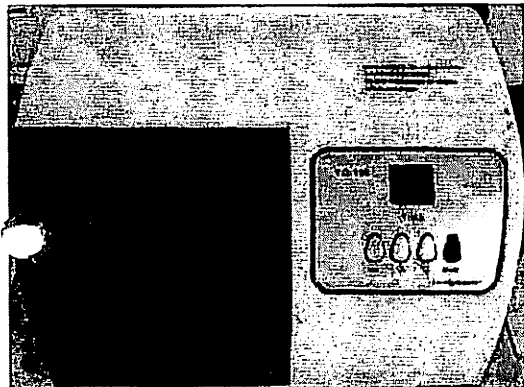

CAPSULAR DIGITAL - DENT MIX foi projetado para o sistema de trituração em cápsula. Moderno, seguro, rápido e preciso na programação do tempo de trituração, permitindo regulagem do tempo entre 0 a 99 segundos, com memorização do ultimo tempo. Possui garra de aço inox para fixação da cápsula, apresentando facilidade de colocação e renovação da cápsula e dispositivo automático de segurança, micro chave/switch de segurança na tampa . Chave geral.

O movimento é interrompido, instantaneamente, nos casos de abertura acidental da tampa de proteção. Design moderno com cantos arredondados, confeccionado com material resistente.

- Maior durabilidade.
- Facilita a limpeza e desinfecção.
- Melhor integração com outros componentes do consultório.
- Pannel de comando com seletor em membrana e mostrador de tempo digital.
- Facilidade de manuseio com ótima visualização do display.
- Ajuste do tempo de trituração.
- Maior amplitude, possibilitando o trabalho com outros materiais (ex: ionômeros de vidro).
- Repetição do tempo anterior.
- Assegura a precisão e economia de tempo nas programações.
- Ao selecionar a opção 127V, o aparelho poderá trabalhar normalmente na faixa de alimentação de 114 a 140 V~.
- Ao selecionar a opção 220V, o aparelho poderá trabalhar normalmente na faixa de alimentação de 198 a 242V~.
- Sistema eletrônico de baixa tensão.
- Maior segurança ao operador.
- Maior durabilidade dos componentes eletro-eletrônicos.
- Motor Bosch.
- Baixo nível de ruído.
- Baixo índice de manutenção.
- Alimentação: 127 OU 220 V
- Frequência: 50/60 Hz.
- Número de fases: Monofásico.
- Frequência de vibração: 4600/min.
- Máxima amplitude de oscilação: 25 mm.
- Potência de entrada: 90 VA.
- Fusíveis de proteção: F1 e F2 ..... 1.
- Consumo: 0,7A - 127 V~ / 0,4A - 220 V~.
- Peso: 3,86 Kg.
- Altura: 21,20 cm X Largura: 22,00 cm X Comprimento: 26,00 cm.
- Garantia: 1 ano

BURITICUPU, MA  
Proc. 109001  
Fls. 1109  
Rub. 1109  
2023

# Autoclave Horizontal AutoPrime 21L

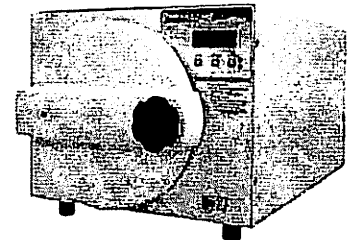
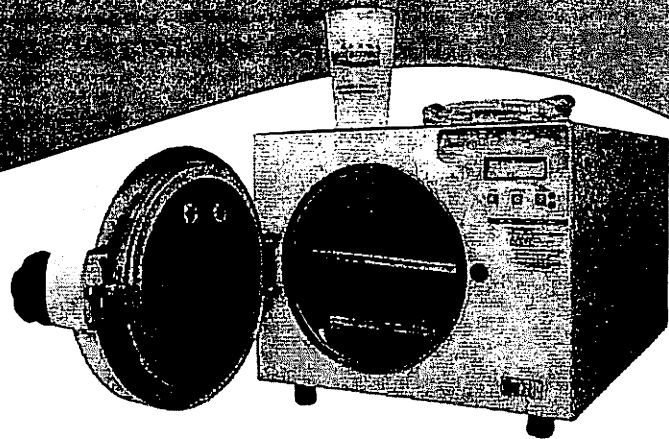

A Autoclave 21L da Dentemed garante uma esterilização eficiente dos instrumentais. Ela é fabricada com materiais resistentes, de longa durabilidade e conta com dispositivos de segurança contra aumento excessivo de pressão e temperatura. Além dos mecanismos de proteção durante o manuseio do equipamento, a autoclave ainda tem funções padrões pré-programadas para facilitar a rotina do cirurgião-dentista. Painel de comando simples e de fácil acesso. Visor digital que indica e acompanha todas as funções. Confeccionada em aço inox, sem risco de oxidação. Eficiência baseada em três fatores: temperatura do vapor saturado da água, tempo de exposição e pressão. Sensor de aquecimento que desliga a resistência caso a temperatura ultrapasse o limite ajustado.

Contem:

- 01 Cabo de alimentação AC;
- 01 Suporte para bandejas;
- 02 ou 03 Bandejas;
- 01 Copo dosador;
- 01 Mangueira;
- 01 Manual de Instruções de uso.

Característica / Especificações técnicas	Modelo Auto Prime 21 Litros
Tensão de Alimentação	Bivolt automático 127VAC - 220VAC / 50Hz - 60Hz
Frequência	50/60 Hz
Potência Máxima de Consumo	1.600 W
Capacidade	21 Litros
Proteção contra choque elétrico	Classe I
Faixa de temperatura de trabalho	+ 5 °C a 40 °C
Faixa de umidade de trabalho	Máx. UR 80% até 31 °C decaindo linearmente para 50% a 40 °C
Altitude máxima de operação	3.500 m
Moderação de operação	Contínuo
Pressão de Operação	1,1 bar e 2,1 bar
Temperatura de esterilização	121 °C e 134 °C
Consumo de água durante o processo	250 ml
Temperatura da água drenada	100 °C
Válvula de segurança de pressão	3 bar
Termostato de Segurança	300 °C
Grau de Poluição	2
Grau de Proteção IP	IP00
Nível de ruído	62 dB a 1,0 m
Dimensões internas da câmara (vaso de pressão) (D x P)	25 x 47 cm
Dimensões externas da autoclave (L x A x P)	38 x 37 x 67 cm
Dimensões das bandejas (L x A x P)	24 x 9 x 43 cm
Categoria do Vaso	V
Certificação do Vaso de Pressão	Nº Certificado INMETRO 005.2019.VPS.02 (Nova Inox)
Registro da ANVISA	80349600006

BURITICUMU-MA  
Proc. 109001/2023  
Fis. [assinatura]  
Rub. [assinatura]

[assinatura]

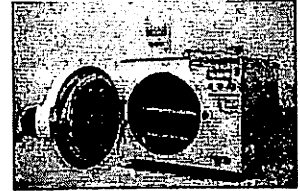
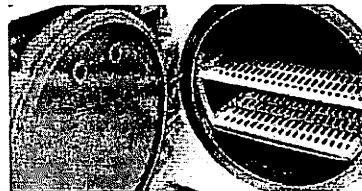
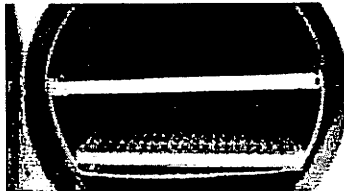
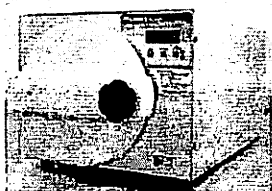

[assinatura]

[assinatura]

Dentemed  
Cirurgia e Odontologia



# Linha 07 - Máscara Prime KN95 - Betaniamed EPI

Respirador KN95 (PFF - Peça Facial Filtrante) apresenta-se como importante elemento de proteção no combate contra o Corona Vírus (COVID 19).

Recomendado para proteção das vias respiratória dos trabalhadores da área da saúde contra exposição de agentes biológicos causadores de tuberculose, rubéola, SRAG/SARG, varicela, sarampo, gripes (H1N1, HSN1), etc. Exposição de fumaças provenientes de cirurgia a laser e bisturi eletroeletrônico. Este respirador oferece EFB - Eficiência de Filtração Bacteriológica >95% e resistência à penetração de sangue e outros fluidos corpóreos. Poeiras, névoas e fumos, até 10 vezes o limite e exposição ocupacional.

O Respirador KN95 (PFF2) não tem manutenção. Confeccionado com 05 (cinco) camadas externas de tecidos: Camada externa em NT PES (Não tecido a base de polipropileno); elemento filtrante, composto por microfibras de polipropileno tratadas eletrostaticamente com a finalidade de retenção de partículas. Possui um clipe nasal e elásticos de látex para ajuste. Cor Branca na face, branco na face interna e elástico branco. Altura: 150mm (MEDIDA DO QUEIXO AO NARIZ). Largura: 110mm (MEDIDA DE ORELHA A ORELHA). Eficiência acima: 95% (PFF). Peso Aproximado: 9 g.

"Produto Certificado CE 1463 FFP2 - Fabricado de acordo com a EN 149: 2001+A1: 2009 Filtragem da peça facial e respiradores de partículas - (Recomendação da União Europeia 2020/403). Registro no FDA M20619 (Respirator Surgical - Disposable Protective Mask KN95 - N95 Mask. Testado conforme norma GB2626-2006- Equipamento de proteção respiratória - respirador sem partículas para purificação do ar."

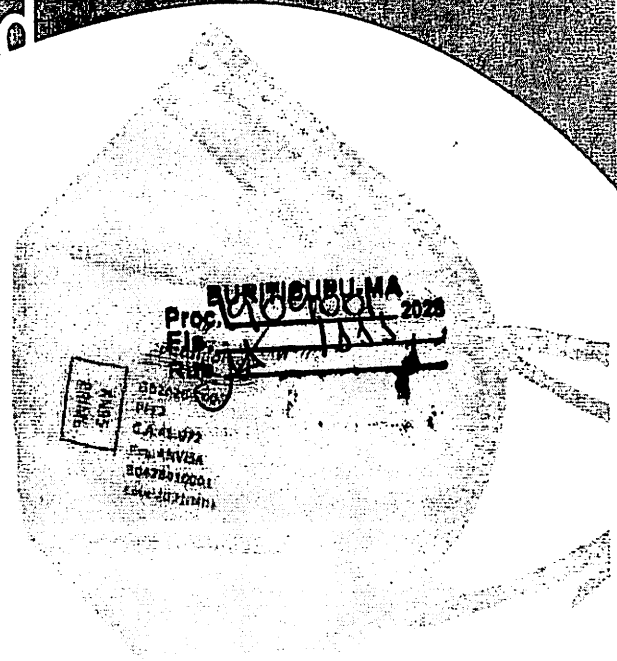

Selo CA 45.072 que qualifica este Produto como um E.P.I.

Filtragem comprovada de laboratório acima de 99%.

A máscara que garante sua proteção e segurança.

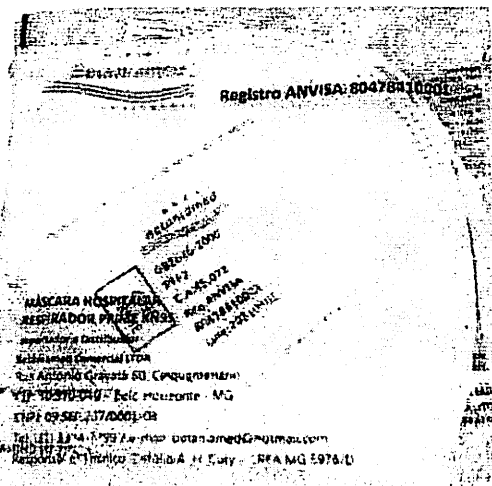

Embalagem individual com todos dados técnicos do produto e da empresa e toda instruções de uso. (NR 6 - EQUIPAMENTO DE PROTEÇÃO INDIVIDUAL - EPI)

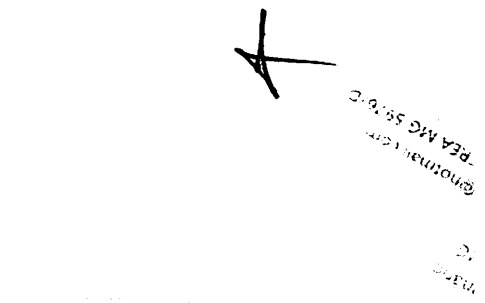

Retaniamed  
GB2626-2006  
PFF2  
CA 45.072  
Reg ANVISA  
80478410001

Peça com identificação na máscara

# Linha Destilador Prime - Dentemed

## Diferenciais e Benefícios

- Eficiente: purifica a água, eliminando 99,9% das impurezas;
- Prático: oferece praticidade, sem a necessidade de instalação hidráulica;
- Compacto: design moderno cromado e compacto, de fácil manuseio;
- Automático: sensor de desligamento automático quando acabar a água da câmara;
- Produção: 1000 ml/h, tempo reduzido que oferece vantagem ao profissional;
- Filtro: de carvão ativado que elimina odor e sabor;
- Motor: baixo nível de ruído;
- Coleta: acompanha garrafa para coleta da água.

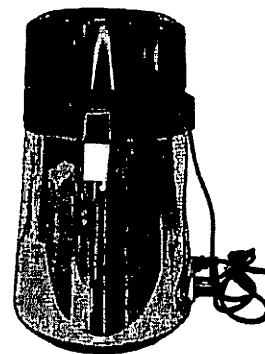

As principais diferenças entre a água destilada, bidestilada e a deionizada residem em seus processos. O grau de pureza do líquido também está envolvido na diferença dessas duas categorias de líquidos: a água destilada é considerada a água mais pura que se pode obter.

A deionização (ou desmineralização) é, na verdade, um processo de remoção de íons (cátions/ânions) através de um sistema de resinas trocadoras de íons. Ela pode ser parcial ou total de acordo com os métodos de eliminação escolhidos e o grau de remoção necessário. Quando apenas os íons forem retidos nas resinas, a água deionizada ou desmineralizada obtida retém suas substâncias orgânicas e inorgânicas sem carga elétrica. Portanto, o líquido não é puro. Nesta forma, a água é utilizada nas indústrias como água de processo. Mas a água para fins médicos precisa passar por um filtro biológico para purificá-la completamente e torná-la estéril.

Já a água destilada não contém elementos orgânicos. A parte inorgânica fica no resíduo da destilação. Assim, a água destilada quase sempre é pura. Seu pH é da ordem de 7, mas, se exposta ao ar, tende a ficar um pouco ácida devido ao CO<sub>2</sub> dissolvido (pH em torno de 5.5). O método de destilação não é complicado e o equipamento é denominado destilador. A água destilada é estéril enquanto estiver protegida do ar ambiente.

A água bidestilada, como o próprio nome já diz, é a água que passa pelo processo de destilação duas vezes. Uma vez que a água é destilada, separa-se dela uma boa parte dos sais minerais; no entanto, mesmo depois do processo de destilação comum, a água ainda não fica completamente livre da presença de sais. Para isso, é preciso que ela seja submetida a um novo processo, após o qual passa a ser chamada de bidestilada.

## Conservação

- Use água comum (água potável fornecida pelo sistema de abastecimento urbano) ou filtrada;
- Mantenha o destilador limpo. O recipiente de ebulição deve ser limpo depois de cada ciclo de destilação;
- A limpeza externa deve ser realizada diariamente com pano macio e úmido;
- É importante limpar as peças internas do destilador (resistência, filtro e bandeja de ebulição) regularmente. O uso contínuo do destilador resultará no acúmulo de resíduos minerais nessas áreas que podem fazer com que o destilador pare de funcionar ou funcione incorretamente se o aparelho não for limpo periodicamente;
- Certifique-se que as entradas e saídas de ar na parte de cima e nos lados do destilador não estejam obstruídas durante o funcionamento.

## Contraindicações

A água destilada não deve ser consumida.

## Itens Inclusos

- 01 Destilador de Água Cromado - Dentemed;
- 01 Jarro;
- 01 Tampa do Jarro;
- 01 Protetor do bico do jarro;
- 01 Cabo de energia;
- 01 Manual de instrução de uso.

## Especificações Técnicas

- Destilador de Água;
- Potência: 750W;
- Produção: 1000 ml/hora;
- Capacidade máxima: 4 litros;
- Temperatura: 160°C;
- Voltagem: 110V ou 220V (escolher no momento da compra).
- Dimensões do produto: 230 x 230 x 390 mm (C x L x A).
- Dimensões do produto embalado: 285 x 260 x 470 mm (C x L x A).



BURITISUPILMA  
Proc. 109001/2020  
Fis. 1112  
Rub. 1112

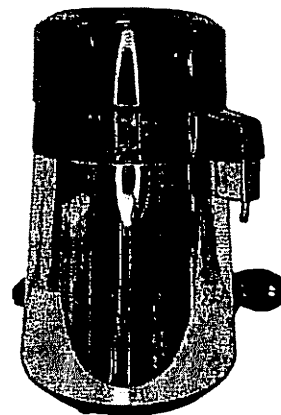

# LINHA PRIME DENTEMED RECOMENDAÇÕES BÁSICAS

BURITICUPUNA  
Proc. 0109001/2020  
Fis. 1113  
Rub. 1113

A DENTEMED industrializa seus equipamentos dentro dos mais rigorosos padrões de qualidade, ergonomia e biossegurança e preparou essas recomendações básicas para auxiliar na tranquilidade e sucesso da instalação de sua clínica ou do seu consultório odontológico.

1-O primeiro item a se observar é o PONTO da instalação. De acordo com o posicionamento estratégico de acordo com o mercado que irá atender deve-se observar: Tamanho do imóvel, regularidade de licenciamento e sanitária, custo de aquisição/aluguel, facilidade de acesso, estacionamento, pontos de ônibus /metro próximos, localização geográfica;

2-O segundo item a se observar é o projeto arquitetônico. O projeto deve contemplar sala de espera, recepção, salas clínicas, sala de esterilização, espaço (preferencialmente externo e obrigatoriamente ventilado) para instalação dos compressores e da bomba a vácuo. O projeto deve incluir instalações elétricas, hidráulicas, pneumáticas, condicionamento de ar e de construção civil.

3-No projeto arquitetônico a DENTEMED disponibiliza uma Planta Baixa para definir todas as medidas que devem ser seguidas e observadas. É importante observar que a cadeira deve preferencialmente ter seus pés voltados para a janela (aproveitando a iluminação externa natural), sendo posicionada o mais próximo da parede à esquerda, aumentando a área de circulação (entrada e saída do paciente) e com as costas da cadeira para a porta de entrada preservando a privacidade do paciente no curso do tratamento odontológico.

4-A qualidade do ar comprimido pode influenciar diretamente na segurança e no desempenho dos equipamentos, portanto os equipamentos DENTEMED obrigatoriamente devem trabalhar com compressores isentos de óleo, que devem ser drenados diariamente garantindo um ar puro e seco. A contaminação do ar por óleo pode prejudicar a saúde de pacientes que ficam expostos ao ambiente inapropriado. Além disso, de acordo com a Resolução Normativa RDC nº 50 de 21/02/2002, a utilização de compressores lubrificados a óleo é proibida.

5-A DENTEMED atende toda a linha de equipamentos nas tensões de alimentação 110/127 e 220 volts sendo recomendado se possível que as instalações elétricas para os compressores, bomba a vácuo e autoclaves sejam 220 volts para reduzir a corrente elétrica aplicada por fase assim como a seção (bitola) do cabeamento elétrico, diminuindo o consumo de energia e aumentando a vida útil dos equipamentos.

6-A instalação dos equipamentos deve ser sempre realizada por técnicos credenciados DENTEMED e após instalados devem ser ajustados/regulados na seguinte ordem:  
Regulagem da válvula reguladora de saída do compressor para 80 Psi; regulagem da válvula reguladora do equipo para 20 Psi (reservatório de água); regulagem da válvula pneumática da pressão da alta rotação 30/35 Psi; regulagem do spray da alta rotação;

7-Depois de cada trabalho, recomenda-se a remoção e esterilização das brocas/fresas e instrumentos rotativos para evitar contaminação cruzada;

8-A carga de Trabalho de Segurança (Carga máxima admissível sobre a cadeira, composto de peso do paciente mais acessórios) é 200 kg.

9-Recomenda-se não submeter as partes plásticas do equipamento a contato com substâncias químicas, utilizadas nas rotinas do tratamento odontológico, tais como ácidos, mercúrio, líquidos acrílicos, amalgamas etc.

10-Refletor LED DENTEMED tem ajuste de intensidade de luz por sensor ou através do interruptor localizado na traseira do equipamento. Este ajuste de intensidade pode ser utilizado para ajustes compatíveis com materiais restauradores ativados por Luz conforme especificações técnicas destes materiais restauradores;

11-Os materiais aplicáveis dos equipamentos que entram em contato com o paciente são biocompatíveis com o organismo humano.

R. J.A.



Autorizado Dentemed



Todos os produtos possuem certificados do número e número de registro na Anvisa tendo as suas especificações técnicas no SGO (sistema de gestão da qualidade) dentro do departamento de engenharia no controle da informação documentada.

@dentemedbrasil

Rua Antonio Gravata, 136, A Betânia  
Belo Horizonte/MG - CEP: 30570-040

www.dentemed.com.br (31) 2527-8294 (31) 99822-4806



BURITISUBU-MA  
Proc. 1009001-2022  
Fis. 1009001-2022  
Rub. 1009001-2022



# ABO RECOMENDA SELO DE QUALIDADE

CERTIFICADO DE CONCESSÃO

DENTEMED EQUIPAMENTOS ODONTOLÓGICOS LTDA

A Associação Brasileira de Odontologia concede à Dentemed Equipamentos Odontológicos LTDA CNPJ: 07.897.039/0001-00, Rua Antônio Gravatá, 136-A - Cinquentenário - CEP: 30570-040 - Belo Horizonte - MG, licença de uso do SELO RECOMENDA segundo os requisitos estabelecidos no regulamento do Programa da Qualidade da ABO, para o seguinte produto:

CONSULTÓRIO ODONTOLÓGICO DENTEMED



Harrison de Almeida

Departamento de Avaliação  
Produtos Consumíveis - Associados - Médicos e Odontólogos.  
ASSOCIAÇÃO BRASILEIRA DE ODONTOLOGIA

DATA: OUT/2022

VAL: OUT/2024

BHITICUPI-MA  
Proc. 9091001/2023  
Fls. 1516  
Rub. JK

# DIFERENCIAIS APROVADOS

## SELO DE QUALIDADE

### DIFERENCIAIS APROVADOS

- 1- Design moderno e funcional;
- 2- Equipamento seguro, de fácil manuseio e operação, com versatilidade de modelos;
- 3- Motor de tecnologia alemã;
- 4- Sistema full range de 90V/260V;
- 5- Disponível em tecido náutico - resistente a qualquer intempérie;
- 6- Fonte de alimentação chaveada Plug & Play - Blindagem eletrostática e compatibilidade eletromagnética certificada;
- 7- Posições de trabalho programadas e programáveis;
- 8- Peças metálicas em aço resistente a esforços com tratamento de superfície e pintura eletrostática;





Presidente ABO Nacional





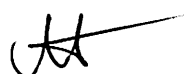



## LAUDO TÉCNICO SELO ABO RECOMENDA

**Empresa:** Dentemed Equipamentos Odontológicos LTDA  
**CNPJ:** 07.897.039/0001-00

**Motivo:** Concessão - SELO ABO RECOMENDA

BURITIGURU, MA  
Proc. 1094001/2022  
Fis. 3103  
Rub. 1000

**Produto:** Consultório Odontológico Dentemed

Atesto que as avaliações em epígrafe foram julgadas por três comissões: Técnica; Comercial e Administrativo, *in loco*. As análises foram realizadas com o Projeto Executivo da ABO Nacional, que faculta o mérito do SELO ABO RECOMENDA a empresas dos setores de: Médicos - Odontológicos - Fármacos - Consumíveis - Comestíveis (Zero Açúcares) & Associados, em consonância com as normas do setor, especificações técnicas, recomendações de mercado e de profissionais, questionário dos diferenciais do objeto em questão, condições técnicas, material de embalagem e *merchandising*, manual do produto, *status* de aprovação pela ANVISA, informações técnicas divulgadas no Diário Oficial, regulamentação de órgãos, cronograma interno de julgamento e outros parâmetros (se houver) para compor a RATIFICAÇÃO e CHANCELA a que a entidade se propõe.

A Associação Brasileira de Odontologia (ABO NACIONAL) constituiu uma comissão denominada DAPO (Departamento de Avaliação de Produtos Consumíveis - Associados - Médicos e Odontológicos) e validou, por meio do documento Laudo Técnico e Administrativo, sendo parte do processo de recomendação dirigida pela entidade e também pelo Certificado de Recomenda, que as avaliações do citado Produto / Equipamentos encontram-se:

**100 % CONCLUÍDAS e APROVADAS.**

X

São Paulo, 27 de outubro 2022.

Comissão - DAPO

DAPO (Departamento de Avaliação de Produtos Consumíveis - Associados - Médicos e Odontológicos)

BURITICUPU, MG  
Proc. 10900-1/2018  
Fls. 188  
Rub. JA



# ABO RECOMENDA SELO DE QUALIDADE

CERTIFICADO DE CONCESSÃO  
DENTEMED EQUIPAMENTOS ODONTOLÓGICOS LTDA

A Associação Brasileira de Odontologia concede à Dentemed Equipamentos Odontológicos LTDA CNPJ: 07.897.039/0001-00, Rua Antônio Gravatá, 136-A - Cinquentenário - CEP: 30570-040 - Belo Horizonte - MG, licença de uso do SELO RECOMENDA segundo os requisitos estabelecidos no regulamento do Programa da Qualidade da ABO, para o seguinte produto:

KIT PEÇAS DE MÃO DENTEMED  
(ALTA ROTAÇÃO - CONTRA ÂNGULO - PEÇA RETA E MICROMOTOR)

A handwritten signature in black ink, appearing to read 'Harrison de Almeida', is written over a horizontal line.

Harrison de Almeida

Departamento de Avaliação  
Produtos Consumíveis - Associados - Médicos e Odontológicos.  
ASSOCIAÇÃO BRASILEIRA DE ODONTOLOGIA

DATA: OUT/2022

VAL: OUT/2024

A handwritten signature in black ink, possibly reading 'JA', is located at the bottom center of the page.



BURITICUPU-MA  
Proc. 009001/2020  
Fls. 119  
Rub. JA

# DIFERENCIAIS APROVADOS

## SELO DE QUALIDADE

### DIFERENCIAIS APROVADOS



- 1- Sistema de balanceamento computadorizado da turbina e rolamentos, garantindo alta confiabilidade para uso das brocas;
- 2- Peças leves, ergonômicas a anatômicas. Proporcionando conforto e segurança para o paciente, e melhor usabilidade do dentista;
- 3- Totalmente autoclaváveis;
- 4- Sistema de troca de broca por Push Button, proporcionando rapidez, velocidade e qualidade na troca/- substituição das brocas;

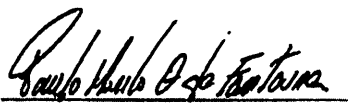

Presidente ABO Nacional



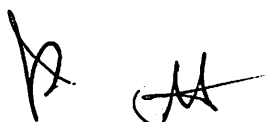



## LAUDO TÉCNICO SELO ABO RECOMENDA

Empresa: Dentemed Equipamentos Odontológicos LTDA  
CNPJ: 07.897.039/0001-00

Motivo: Concessão - SELO ABO RECOMENDA

Produto: Kit Peças de Mão Dentemed (Alta Rotação - Contra Ângulo - Peça Reta e Micromotor)

BURITIGUAPU, MA  
Proc. 10019001 023  
Fls. 1180  
Rub. 1180

Atesto que as avaliações em epígrafe foram julgadas por três comissões: Técnica; Comercial e Administrativo, *in loco*. As análises foram realizadas com o Projeto Executivo da ABO Nacional, que faculta o mérito do SELO ABO RECOMENDA a empresas dos setores de: Médicos - Odontológicos - Fármacos - Consumíveis - Comestíveis (Zero Açúcares) & Associados, em consonância com as normas do setor, especificações técnicas, recomendações de mercado e de profissionais, questionário dos diferenciais do objeto em questão, condições técnicas, material de embalagem e *merchandising*, manual do produto, *status* de aprovação pela ANVISA, informações técnicas divulgadas no Diário Oficial, regulamentação de órgãos, cronograma interno de julgamento e outros parâmetros (se houver) para compor a RATIFICAÇÃO e CHANCELA a que a entidade se propõe.

A Associação Brasileira de Odontologia (ABO NACIONAL) constituiu uma comissão denominada DAPO (Departamento de Avaliação de Produtos Consumíveis - Associados - Médicos e Odontológicos) e validou, por meio do documento Laudo Técnico e Administrativo, sendo parte do processo de recomendação dirigida pela entidade e também pelo Certificado de Recomenda, que as avaliações do citado Produto / Equipamentos encontram-se:

100 % CONCLUÍDAS e APROVADAS.

São Paulo, 27 de outubro 2022.

Comissão - DAPO

DAPO (Departamento de Avaliação de Produtos Consumíveis - Associados - Médicos e Odontológicos)



**BETANIAMED COMERCIAL EIRELI -EPP**

**CNPJ: 09.560.267/0001-08**

**INSC. ESTADUAL: 001071076.00-35**

AO

ESTADO DO MARANHÃO

PREFEITURA MUNICIPAL DE BURITICULPU/MA

SECRETARIA MUNICIPAL DE SAUDE

COMISSÃO DE LICITAÇÃO

PREGÃO ELETRÔNICO N° 040/2023

(Processo Administrativo n° 1909001/2023

ABERTURA E ANÁLISE DAS PROPOSTAS 27/10/2023, às 14hs 30 min

BURITICUPU/MA  
Proc. 040/2023  
Fls. 112  
Rub. 112

Objeto da presente licitação é a Contratação de empresa para aquisição de equipamentos e materiais permanentes para atender as necessidades da Rede Municipal de Saúde no Município de Buriticupu/MA, conforme proposta n° 12036.458000/1230-14 do Ministério da Saúde, conforme condições, quantidades e exigências estabelecidas neste Edital e seus anexos.

### DECLARAÇÃO DE CIÊNCIA E CONCORDÂNCIA COM O EDITAL

A empresa **BETANIAMED COMERCIAL EIRELI**, inscrita no CNPJ sob o n° 09.560.267/0001-08 e Inscrição Estadual n° 001.071.076.00-35, com sede na Rua Antônio Gravata, N.80, Bairro Betânia Belo Horizonte – MG - CEP: 30.570-040 Tel.: (31) 3374-7799, por intermédio de seu representante legal abaixo assinado, declara que tomou ciência de todos os termos do mesmo, e que cumprimos plenamente os requisitos de habilitação, sob as penalidades cabíveis.

Por ser verdade, firmamos a presente declaração para que produza seus efeitos legais e de direito

BELO HORIZONTE/MG, 27 DE OUTUBRO DE 2023

ATENCIOSAMENTE,

  
**LEONARDO ANTONIO RODRIGUES CURY,**  
SÓCIO- DIRETOR  
RG N° M - 4.010.917- SSP/MG  
CPF n° 758.729.608-97  
CRA-MG : 22.028

  
09.560.267/0001-08  
Insc. Est.: 001.071.076-0035  
BETANIAMED COMERCIAL EIRELI - EPP  
Rua Antonio Gravata, 132  
B. Cinquentenário - CEP: 30.570-040  
BELO HORIZONTE - MG.

**RUA ANTONIO GRAVATA, N° 80, BAIRRO BETÂNIA  
BELO HORIZONTE, MINAS GERAIS, CEP: 30.570-040  
TEL.: (31) 3374-7799 EMAIL: betaniamed@hotmail.com**





**BETANIAMED COMERCIAL EIRELI -EPP**

**CNPJ: 09.560.267/0001-08**

**INSC. ESTADUAL: 001071076.00-35**

AO

ESTADO DO MARANHÃO  
PREFEITURA MUNICIPAL DE BURITICULPU/MA  
SECRETARIA MUNICIPAL DE SAUDE  
COMISSÃO DE LICITAÇÃO  
PREGÃO ELETRÔNICO N° 040/2023  
(Processo Administrativo n° 1909001/2023  
ABERTURA E ANÁLISE DAS PROPOSTAS 27/10/2023, às 14hs 30 min

BURITICULPU-MA  
Proc. 040/2023  
Fls. 1/102  
Rub. 1/102

Objeto da presente licitação é a Contratação de empresa para aquisição de equipamentos e materiais permanentes para atender as necessidades da Rede Municipal de Saúde no Município de Buriticupu/MA, conforme proposta n° 12036.458000/1230-14 do Ministério da Saúde, conforme condições, quantidades e exigências estabelecidas neste Edital e seus anexos.

A empresa **BETANIAMED COMERCIAL EIRELI**, inscrita no CNPJ sob o n° 09.560.267/0001-08 e Inscrição Estadual n° 001.071.076.00-35, com sede na Rua Antônio Gravata, N.80, Bairro Betânia Belo Horizonte – MG - CEP: 30.570-040 Tel.: (31) 3374-7799, por intermédio de seu representante legal abaixo assinado, declara sob as Penas da Lei, Que, Até Presente Data, Inexistem Fatos Impeditivos Para Sua Habilitação, No Processo Licitatório. Declara-Se Idônea Para Licitar E Contratar Com O Poder Público E Não Se Encontra Suspensa Do Direito De Licitar Ou Contratar Com as Administrações Federais, Estaduais Ou Municipais, Cientes Da Obrigatoriedade De Declarar Ocorrências Posteriores.

Declara-se idônea para licitar e contratar com o Poder Público e não se encontra suspensão do direito de licitar ou contratar com as Administrações Federais, Estaduais ou Municipais, cientes da obrigatoriedade de declarar ocorrências posteriores.

BELO HORIZONTE/MG, 27 DE OUTUBRO DE 2023

ATENCIOSAMENTE,

  
**LEONARDO ANTONIO RODRIGUES CURY,**  
SÓCIO- DIRETOR  
RG N° M – 4.010.917– SSP/MG  
CPF n° 758.729.606-97  
CRA-MG : 22.028

  
09.560.267/0001-08  
Insc.Est.: 001.071.076-0035  
BETANIAMED COMERCIAL EIRELI - EPP  
Rua Antonio Gravata, 132  
B. Cinquentenário - CEP: 30.570-040  
[BELO HORIZONTE - MG.]

  
**RUA ANTONIO GRAVATA, N° 80, BAIRRO BETÂNIA**  
**BELO HORIZONTE, MINAS GERAIS, CEP: 30.570-040**  
**TEL.: (31) 3374-7799 EMAIL: betaniamed@hotmail.com**



**BETANIAMED COMERCIAL EIRELI -EPP**

**CNPJ: 09.560.267/0001-08**

**INSC. ESTADUAL: 001071076.00-35**

ESTADO DO MARANHÃO  
PREFEITURA MUNICIPAL DE BURITICULPU/MA  
SECRETARIA MUNICIPAL DE SAUDE  
COMISSÃO DE LICITAÇÃO  
PREGÃO ELETRÔNICO N° 040/2023  
(Processo Administrativo n° 1909001/2023  
ABERTURA E ANÁLISE DAS PROPOSTAS 27/10/2023, às 14hs 30 min

BURITICULPU-MA  
Proc. 040/2023  
Fis. 1523  
Rub. 1523

Objeto da presente licitação é a Contratação de empresa para aquisição de equipamentos e materiais permanentes para atender as necessidades da Rede Municipal de Saúde no Município de Buriticupu/MA, conforme proposta n° 12036.458000/1230-14 do Ministério da Saúde, conforme condições, quantidades e exigências estabelecidas neste Edital e seus anexos.

### **DECLARAÇÃO DE EMPREGADOS MENORES**

A empresa **BETANIAMED COMERCIAL EIRELI**, inscrita no CNPJ sob o n° 09.560.267/0001-08 e Inscrição Estadual n° 001.071.076.00-35, com sede na Rua Antônio Gravata, N.80, Bairro Betânia Belo Horizonte – MG - CEP: 30.570-040 Tel.: (31) 3374-7799, por intermédio de seu representante legal abaixo assinado, declara para fins do disposto no inciso V do art. 27 da Lei n°. 8.666, de 21 de junho de 1993, acrescido pela Lei n°. 9.854, de 27 de outubro de 1999, que não emprega menor de dezoito anos em trabalho noturno, perigoso ou insalubre e não emprega menor de dezesseis anos.

BELO HORIZONTE/MG, 27 DE OUTUBRO DE 2023

ATENCIOSAMENTE,

  
**LEONARDO ANTONIO RODRIGUES CURY,**  
SÓCIO- DIRETOR  
RG N° M - 4.010.917- SSP/MG  
CPF n° 758.729.806-97  
CRA-MG : 22.028

09.560.267/0001-08  
Insc. Est.: 001.071.076-0035  
BETANIAMED COMERCIAL EIRELI - EPP  
Rua Antonio Gravata, 132  
B. Cinquentenário - CEP: 30.570-040  
BELO HORIZONTE - MG

  
**RUA ANTONIO GRAVATA, Nº 80, BAIRRO BETÂNIA**  
**BELO HORIZONTE, MINAS GERAIS, CEP: 30.570-040**  
**TEL.: (31) 3374-7799 EMAIL: betaniamed@hotmail.com**



**BETANIAMED COMERCIAL EIRELI -EPP**

**CNPJ: 09.560.267/0001-08**

**INSC. ESTADUAL: 001071076.00-35**

AO

ESTADO DO MARANHÃO

PREFEITURA MUNICIPAL DE BURITICULPU/MA

SECRETARIA MUNICIPAL DE SAUDE

COMISSÃO DE LICITAÇÃO

PREGÃO ELETRÔNICO N° 040/2023

(Processo Administrativo n° 1909001/2023

ABERTURA E ANÁLISE DAS PROPOSTAS 27/10/2023, às 14hs 30 min

BURITICUPU/MA  
Proc. 040/2023  
Fls. 1124  
Rub. 1124

Objeto da presente licitação é a Contratação de empresa para aquisição de equipamentos e materiais permanentes para atender as necessidades da Rede Municipal de Saúde no Município de Buriticupu/MA, conforme proposta n° 12036.458000/1230-14 do Ministério da Saúde, conforme condições, quantidades e exigências estabelecidas neste Edital e seus anexos.

**DECLARAÇÃO DO PORTE DA EMPRESA (MICROEMPRESA OU EMPRESA DE PEQUENO PORTE)**

empresa **BETANIAMED COMERCIAL EIRELI**, inscrita no CNPJ sob o n° 09.560.267/0001-08 e Inscrição Estadual n° 001.071.076.00-35, com sede na Rua Antônio Gravata, N.80, Bairro Betânia Belo Horizonte – MG - CEP: 30.570-040 Tel.: (31) 3374-7799, por intermédio de seu representante legal abaixo assinado, **DECLARA QUE:**

SOB AS PENALIDADES DA LEI, QUE SE ENQUADRA COMO MICROEMPRESA OU EMPRESA DE PEQUENO PORTE, NOS TERMOS DO ART. 3º DA LEI COMPLEMENTAR Nº 123 DE 14 DE DEZEMBRO DE 2006, ESTANDO APTA A FRUIR OS BENEFÍCIOS E VANTAGENS LEGALMENTE INSTITUÍDAS POR NÃO SE ENQUADRAR EM NENHUMA DAS VEDAÇÕES LEGAIS IMPOSTAS PELO § 4º DO ART. 3º DA LEI COMPLEMENTAR Nº 123 DE 14 DE DEZEMBRO DE 2006. DECLARO, PARA FINS DA LC 123/2006 E SUAS ALTERAÇÕES, SOB AS PENALIDADES DESTA, SER:

( ) **MICROEMPRESA** – RECEITA BRUTA ANUAL IGUAL OU INFERIOR A 360.000,00 E ESTANDO APTA A FRUIR OS BENEFÍCIOS E VANTAGENS LEGALMENTE INSTITUÍDAS POR NÃO SE ENQUADRAR EM NENHUMA DAS VEDAÇÕES LEGAIS IMPOSTAS PELO § 4º DO ART. 3º DA LEI COMPLEMENTAR Nº 123/06 ALTERADA PELA LC 147/2014.

(x) **EMPRESA DE PEQUENO PORTE** – RECEITA BRUTA ANUAL SUPERIOR A 360.000,00 E IGUAL OU INFERIOR A 4.800.000,00 VALORES, ESTANDO APTA A FRUIR OS BENEFÍCIOS E VANTAGENS LEGALMENTE INSTITUÍDAS POR NÃO SE ENQUADRAR EM NENHUMA DAS VEDAÇÕES LEGAIS IMPOSTAS PELO § 4º DO ART.

3º DA LEI COMPLEMENTAR Nº 123/06 ALTERADA PELA LC 147/2014.

BELO HORIZONTE/MG, 27 DE OUTUBRO DE 2023

ATENCIOSAMENTE,

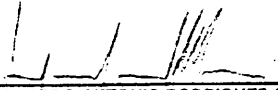
  
**LEONARDO ANTONIO RODRIGUES CURY**  
SÓCIO- DIRETOR  
RG Nº M - 4.010.917 - SSP/MG  
CPF nº 753.729.608-97  
CRA-MG : 22.028

09.560.267/0001-08  
Insc. Est.: 001.071.076-0035  
BETANIAMED COMERCIAL EIRELI - EPP  
Rua Antonio Gravata, 132  
B. Cinquentenário - CEP: 30.570-040  
BELO HORIZONTE - MG

  
**RUA ANTONIO GRAVATA, Nº 80, BAIRRO BETÂNIA**  
**BELO HORIZONTE, MINAS GERAIS, CEP: 30.570-040**  
**TEL.: (31) 3374-7799 EMAIL: betaniamed@hotmail.com**



**BETANIAMED COMERCIAL EIRELI -EPP**

**CNPJ: 09.560.267/0001-08**

**INSC. ESTADUAL: 001071076.00-35**

AO

ESTADO DO MARANHÃO

PREFEITURA MUNICIPAL DE BURITICULPU/MA

SECRETARIA MUNICIPAL DE SAUDE

COMISSÃO DE LICITAÇÃO

PREGÃO ELETRÔNICO N° 040/2023

(Processo Administrativo n° 1909001/2023

ABERTURA E ANÁLISE DAS PROPOSTAS 27/10/2023, às 14hs 30 min

BURITICUPU/MA  
Proc. 040/2023  
Fis. 1125  
Rub. 26

Objeto da presente licitação é a Contratação de empresa para aquisição de equipamentos e materiais permanentes para atender as necessidades da Rede Municipal de Saúde no Município de Buriticupu/MA, conforme proposta n° 12036.458000/1230-14 do Ministério da Saúde, conforme condições, quantidades e exigências estabelecidas neste Edital e seus anexos.

### DECLARAÇÕES

A empresa **BETANIAMED COMERCIAL EIRELI**, inscrita no CNPJ sob o n° 09.560.267/0001-08 e Inscrição Estadual n° 001.071.076.00-35, com sede na Rua Antônio Gravata, N.80, Bairro Betânia Belo Horizonte – MG - CEP: 30.570-040 Tel.: (31) 3374-7799, por intermédio de seu representante legal abaixo assinado, **DECLARA QUE:**

, a proposta anexa foi elaborada de maneira independente pela empresa **BETANIAMED COMERCIAL EIRELI** e que o conteúdo da referida proposta não foi, no todo ou em parte, direta ou indiretamente, informado, discutido ou recebido de qualquer outro participante potencial ou de fato do certame em referência, por qualquer meio ou por qualquer pessoa;

a intenção de apresentação da proposta, não foi informado, discutido ou recebido de qualquer outro participante potencial ou de fato do certame, por qualquer meio ou qualquer pessoa;

que não tentou por qualquer meio ou qualquer pessoa, influir na decisão de qualquer outro participante potencial ou de fato, no que diz respeito à participação ou não no presente certame;

que o conteúdo da proposta não será, no todo ou em parte, direta ou indiretamente comunicado ou discutido com qualquer outro participante potencial ou de fato, antes da adjudicação do objeto do referido certame;

que o conteúdo da proposta não foi, no todo ou em parte, direta ou indiretamente informado ou discutido com qualquer integrante da Equipe de Apoio, com o (a) pregoeiro(a) ou representante ou funcionário da Secretaria Responsável pela licitação, antes da abertura oficial das propostas;

que está plenamente ciente do teor e da extensão desta declaração e que detém plenos poderes e informações para firmá-la.

Declara também, para fins de direito, sob as penas do art. 299 do Código Penal Brasileiro, que as informações e os documentos apresentados permanente a são verdadeiros e autênticos. E por ser esta a expressão da verdade, firmo o presente.

**RUA ANTONIO GRAVATA, Nº 80, BAIRRO BETÂNIA  
BELO HORIZONTE, MINAS GERAIS, CEP: 30.570-040  
TEL.: (31) 3374-7799 EMAIL: betaniamed@hotmail.com**



**BETANIAMED COMERCIAL EIRELI -EPP**

**CNPJ: 09.560.267/0001-08**

**INSC. ESTADUAL: 001071076.00-35**

AO

ESTADO DO MARANHÃO

PREFEITURA MUNICIPAL DE BURITICULPU/MA

SECRETARIA MUNICIPAL DE SAUDE

COMISSÃO DE LICITAÇÃO

PREGÃO ELETRÔNICO N° 040/2023

(Processo Administrativo n° 1909001/2023

ABERTURA E ANÁLISE DAS PROPOSTAS 27/10/2023, às 14hs 30 min

BURITICUPU-MA  
Proc. 1909001/2023  
Fis. 1526  
Rub. 1526

Objeto da presente licitação é a Contratação de empresa para aquisição de equipamentos e materiais permanentes para atender as necessidades da Rede Municipal de Saúde no Município de Buriticupu/MA, conforme proposta n° 12036.458000/1230-14 do Ministério da Saúde, conforme condições, quantidades e exigências estabelecidas neste Edital e seus anexos.

- DECLARA EXPRESSAMENTE QUE SE SUJEITA ÀS CONDIÇÕES ESTABELECIDAS NO EDITAL ACIMA CITADO E QUE ACATARÁ INTEGRALMENTE QUALQUER DECISÃO QUE VENHA A SER TOMADA PELO LICITADOR QUANTO À QUALIFICAÇÃO APENAS DAS PROPONENTES QUE TENHAM ATENDIDO ÀS CONDIÇÕES ESTABELECIDAS NO EDITAL E QUE DEMONSTREM INTEGRAL CAPACIDADE DE EXECUTAR O FORNECIMENTO DO BEM PREVISTO.
- DECLARA, AINDA, PARA TODOS OS FINS DE DIREITO, A INEXISTÊNCIA DE FATOS SUPERVENIENTES IMPEDITIVOS DA HABILITAÇÃO OU QUE COMPROMETA A IDONEIDADE DA PROPONENTE NOS TERMOS DO ARTIGO 32, PARÁGRAFO 2º, E ARTIGO 97 DA LEI Nº 8.666, DE 21 DE JUNHO DE 1993, E ALTERAÇÕES SUBSEQUENTES.
- DECLARA, PARA FINS DO DISPOSTO NO INC. V DO ART. Nº 27 DA LEI Nº 8.666, DE 21 DE JUNHO DE 1993, ACRESCIDO PELA LEI Nº 9.854, DE 27 DE OUTUBRO DE 1999, QUE NÃO EMPREGA MENOR DE DEZOITO ANOS EM TRABALHO NOTURNO, PERIGOSO OU INSALUBRE E NÃO EMPREGA MENOR DE DEZESSEIS ANOS.
- DECLARA, SOB AS PENAS DA LEI, EM ESPECIAL O ART. 299 DO CÓDIGO PENAL BRASILEIRO, QUE:
  - A) A PROPOSTA APRESENTADA PARA PARTICIPAR DO PREGÃO ELETRÔNICO FOI ELABORADA DE MANEIRA INDEPENDENTE (PELO LICITANTE), E O CONTEÚDO DA PROPOSTA NÃO FOI, NO TODO OU EM PARTE, DIRETA OU INDIRETAMENTE, INFORMADO, DISCUTIDO OU RECEBIDO DE QUALQUER OUTRO PARTICIPANTE POTENCIAL OU DE FATO DO PREGÃO ELETRÔNICO, POR QUALQUER MEIO OU POR QUALQUER PESSOA;
  - B) A INTENÇÃO DE APRESENTAR A PROPOSTA ELABORADA PARA PARTICIPAR DO PREGÃO ELETRÔNICO NÃO FOI INFORMADA, DISCUTIDA OU RECEBIDA DE QUALQUER OUTRO PARTICIPANTE POTENCIAL OU DE FATO DO PREGÃO ELETRÔNICO, POR QUALQUER MEIO OU POR QUALQUER PESSOA;
  - C) QUE NÃO TENTOU, POR QUALQUER MEIO OU POR QUALQUER PESSOA, INFLUIR NA DECISÃO DE QUALQUER OUTRO PARTICIPANTE POTENCIAL OU DE FATO DO PREGÃO ELETRÔNICO Nº QUANTO A PARTICIPAR OU NÃO DA REFERIDA LICITAÇÃO;
  - D) QUE O CONTEÚDO DA PROPOSTA APRESENTADA PARA PARTICIPAR DO PREGÃO ELETRÔNICO NÃO SERÁ, NO TODO OU EM PARTE, DIRETA OU INDIRETAMENTE, COMUNICADO OU DISCUTIDO COM QUALQUER OUTRO PARTICIPANTE POTENCIAL OU DE FATO DO PREGÃO ELETRÔNICO Nº ANTES DA ADJUDICAÇÃO DO OBJETO DA REFERIDA LICITAÇÃO;
  - E) QUE O CONTEÚDO DA PROPOSTA APRESENTADA PARA PARTICIPAR DO PREGÃO ELETRÔNICO NÃO FOI, NO TODO OU EM PARTE, DIRETA OU INDIRETAMENTE, INFORMADO, DISCUTIDO OU RECEBIDO DE QUALQUER INTEGRANTE DO MUNICÍPIO, ANTES DA ABERTURA OFICIAL DAS PROPOSTAS; E
  - F) QUE ESTÁ PLENAMENTE CIENTE DO TEOR E DA EXTENSÃO DESTA DECLARAÇÃO E QUE DETÉM PLENOS PODERES E INFORMAÇÕES PARA FIRMÁ-LA.

**RUA ANTONIO GRAVATA, Nº 80, BAIRRO BETÂNIA  
BELO HORIZONTE, MINAS GERAIS, CEP: 30.570-040  
TEL.: (31) 3374-7799 EMAIL: betaniamed@hotmail.com**





**BETANIAMED COMERCIAL EIRELI -EPP**

**CNPJ: 09.560.267/0001-08**

**INSC. ESTADUAL: 001071076.00-35**

- para fins do disposto no inciso V do art. 27 da Lei nº. 8.666, de 21 de junho de 1993, acrescido pela Lei nº. 9.854, de 27 de outubro de 1999, que não emprega menor de dezoito anos em trabalho noturno, perigoso ou insalubre e não emprega menor de dezesseis anos desempenhando quaisquer trabalho, salvo se contratados sob condições de aprendizes, a partir de quatorze anos, nos termos do inciso XXXIII do art. 7º da Constituição Federal de 1988.
- em atenção ao disposto no art. 4º, VII, da Lei Federal nº da Lei nº 10.520 de 17 de julho de 2002, declara que cumpre plenamente os requisitos exigidos para a habilitação e que a proposta apresentada está em conformidade com as exigências editalícias da licitação modalidade Pregão Eletrônico.
- sob as penas da lei, que, até a presente data, inexistem fatos impeditivos para sua habilitação, no processo licitatório. Declara-se idônea para licitar e contratar com o Poder Público e não se encontra suspensa do direito de licitar ou contratar com as Administrações Federais, Estaduais ou Municipais, cientes da obrigatoriedade de declarar ocorrências posteriores.
- para os devidos fins legais que conhece todas as regras do edital, bem como todos os requisitos de habilitação e que a proposta está em conformidade com as exigências do instrumento convocatório;
- declara sob as penas da lei, para todos os fins de direito que se possa prestar, especialmente para fins de prova em processo licitatório junto ao município, do estado que concorda integralmente com os termos deste edital e seus anexos.
- Declara que a garantia dos produtos e/ou equipamentos será de no mínimo de 12 (doze) meses, a contar da data da emissão da nota fiscal, declara também que tem pleno conhecimento das exigências do Edital e do objeto licitado.
- Declaração, sob as penas da lei, que na qualidade de proponente de procedimento licitatório instaurada pelo PREGÃO, não integra nosso corpo social, nem nosso quadro funcional empregado público ou membro comissionado de órgão direto ou indireto da Administração Municipal.
- Declaração que a empresa tomou conhecimento do Edital e de todas as condições de participação na Licitação e se compromete a cumprir todos os termos do Edital, e a fornecer material de qualidade, sob as penas da Lei,
- que não fomos declarados inidôneos para licitar ou contratar com o Poder Público, em qualquer de suas esferas.
- Declara, sob as penas da Lei, que até a presente data inexistem fatos impeditivos para sua habilitação no presente processo e que está ciente da obrigatoriedade de declarar ocorrências posteriores.
- Declaro que não possuímos, em nosso Quadro de Pessoal, empregados menores de 18 (dezoito) anos em trabalho noturno, perigoso ou insalubre e em qualquer trabalho, menores de 16 (dezesseis) anos, salvo na condição de aprendiz, a partir de 14 (quatorze) anos, em observância à Lei Federal nº 9854, de 27.10.99, que acrescentou o inciso V ao art. 27 da Lei Federal nº 8666/93.

Proc. 091001  
Fls. 1123  
Rub. 1123

**RUA ANTONIO GRAVATA, Nº 80, BAIRRO BETÂNIA**  
**BELO HORIZONTE, MINAS GERAIS, CEP: 30.570-040**  
**TEL.: (31) 3374-7799 EMAIL: betaniamed@hotmail.com**



**BETANIAMED COMERCIAL EIRELI -EPP**

**CNPJ: 09.560.267/0001-08**

**INSC. ESTADUAL: 001071076.00-35**

- tomou conhecimento do Edital e de todas as condições de participação na Licitação e se compromete a cumprir todos os termos do Edital, e a fornecer material de qualidade, sob as penas da Lei.
- não integra nosso corpo social, nem nosso quadro funcional empregado público ou membro comissionado de órgão direto ou indireto da Administração Municipal.
- sob as sanções administrativas cabíveis, inclusive as criminais e sob as penas da lei, que toda documentação anexada à plataforma de realização do Pregão Eletrônico é autêntica.
- 
- Que cumpre os requisitos estabelecidos no artigo 3º da Lei Complementar nº 123, de 2006, estando apta a usufruir do tratamento favorecido estabelecido em seus arts. 42 a 49;
- Que está ciente e concorda com as condições contidas no Edital e seus anexos;
- Que cumpre os requisitos para a habilitação definidos no Edital e que a proposta apresentada está em conformidade com as exigências editalícias;
- Que não emprega menor de 18 anos em trabalho noturno, perigoso ou insalubre e não emprega menor de 16 anos, salvo menor, a partir de 14 anos, na condição de aprendiz, nos termos do artigo 7º, XXXIII, da Constituição;
- Que inexistem fatos impeditivos para sua habilitação no certame, ciente da obrigatoriedade de declarar ocorrências posteriores;
- D E C L A R A, sob as penas da Lei, que cumpre plenamente as exigências e os requisitos de habilitação previstos no instrumento convocatório do Pregão em epígrafe, realizado pela Prefeitura Municipal, inexistindo qualquer fato impeditivo de sua participação neste certame.
- D E C L A R A, sob as penas da Lei, que cumpre plenamente as exigências e os requisitos de habilitação previstos no instrumento convocatório do Pregão em epígrafe, realizado pela Prefeitura Municipal, exceptuando-se a eventual aplicação do permissivo estabelecido no art. 43 da Lei Complementar nº 123/2006 para a regularidade fiscal, inexistindo qualquer fato impeditivo de sua participação neste certame.
- DECLARA, para fins do disposto no inciso V do art. 27 da Lei Federal nº 8.666/93, que não emprega menor de dezoito anos em trabalho noturno, perigoso ou insalubre e não emprega menor de dezesseis anos, salvo na condição de aprendiz, admitida a partir dos 14 (quatorze) anos, nos termos do inciso XXXIII do Art. 7º da Constituição Federal.

**BELO HORIZONTE/MG, 27 DE OUTUBRO DE 2023**

**ATENCIOSAMENTE,**

**LEONARDO ANTONIO RODRIGUES CURY,**  
**SÓCIO- DIRETOR**  
**RG Nº M - 4.010.917- SSP/MG**  
**CPF nº 758.729.606-97**  
**CRA-MG : 22.028**

**09.560.267/0001-08**  
Insc.Est.: 001.071.076-0035  
**BETANIAMED COMERCIAL EIRELI - EPP**  
Rua Antonio Gravata, 132  
B. Cinquentenário - CEP: 30.570-040  
**BELO HORIZONTE - MG**

BURITIGUIRUMA  
Proc. 1209001  
Fls. 1128 2023  
Rub. 1128

**RUA ANTONIO GRAVATA, Nº 80, BAIRRO BETÂNIA**  
**BELO HORIZONTE, MINAS GERAIS, CEP: 30.570-040**  
**TEL.: (31) 3374-7799 EMAIL: betaniamed@hotmail.com**



**BETANIAMED COMERCIAL EIRELI -EPP**

**CNPJ: 09.560.267/0001-08**

**INSC. ESTADUAL: 001071076.00-35**

BURITICUPU-MA  
Proc. 200001  
Fls. 1329  
Rub. 1329

X

AP CM

**RUA ANTONIO GRAVATA, Nº 80, BAIRRO BETÂNIA  
BELO HORIZONTE, MINAS GERAIS, CEP: 30.570-040  
TEL.: (31) 3374-7799 EMAIL: betaniamed@hotmail.com**



**BETANIAMED COMERCIAL EIRELI -EPP**

**CNPJ: 09.560.267/0001-08**

**INSC. ESTADUAL: 001071076.00-35**

GOOGLE MAPS:

<https://www.google.com/maps/place/Rua+Ant%C3%B4nio+Gravat%C3%A1,+80+-+Cinquentenario,+Belo+Horizonte+-+MG,+30570-040/@-19.9537512,-43.983452,3a,75y,321.32h,90t/data=!3m6!1e1!3m4!1s0x0AM7H5oQZa9QUVp4B7aww!2e0!7i16384!8i8192!4m7!3m6!1s0xa697d94ba1df6d:0xe6504cd0f93b37d1!8m2!3d-19.9536331!4d-43.98355!10e5!16s%2Fq%2F11j2cm5shj?entry=ttu>

BURITICUBU-MA  
Proc. 19091001/2023  
Fls. 1130  
Rub. *[Handwritten Signature]*

FOTOS DA EMPRESA:

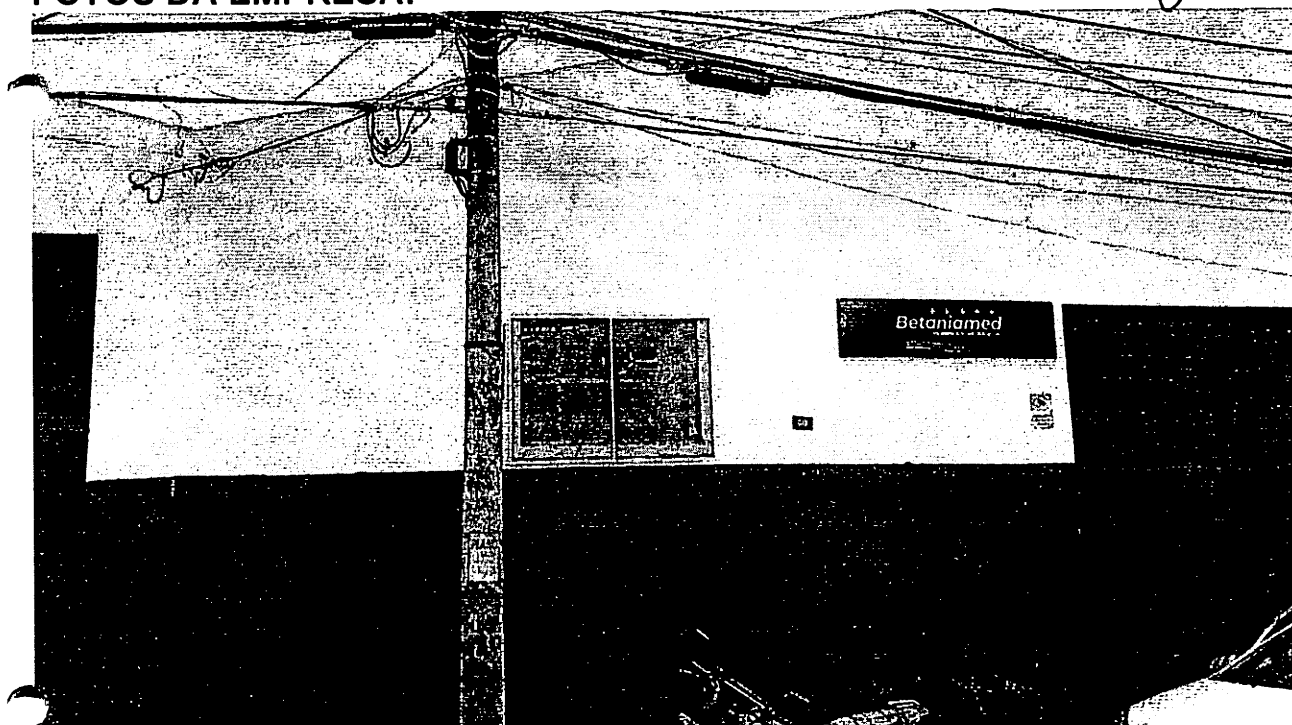

*[Handwritten mark]*

*[Handwritten signature]*  
**RUA ANTONIO GRAVATA, Nº 80, BAIRRO BETÂNIA  
BELO HORIZONTE, MINAS GERAIS, CEP: 30.570-040  
TEL.: (31) 3374-7799 EMAIL: betaniamed@hotmail.com**



**BETANIAMED COMERCIAL EIRELI -EPP**

**CNPJ: 09.560.267/0001-08**

**INSC. ESTADUAL: 001071076.00-35**

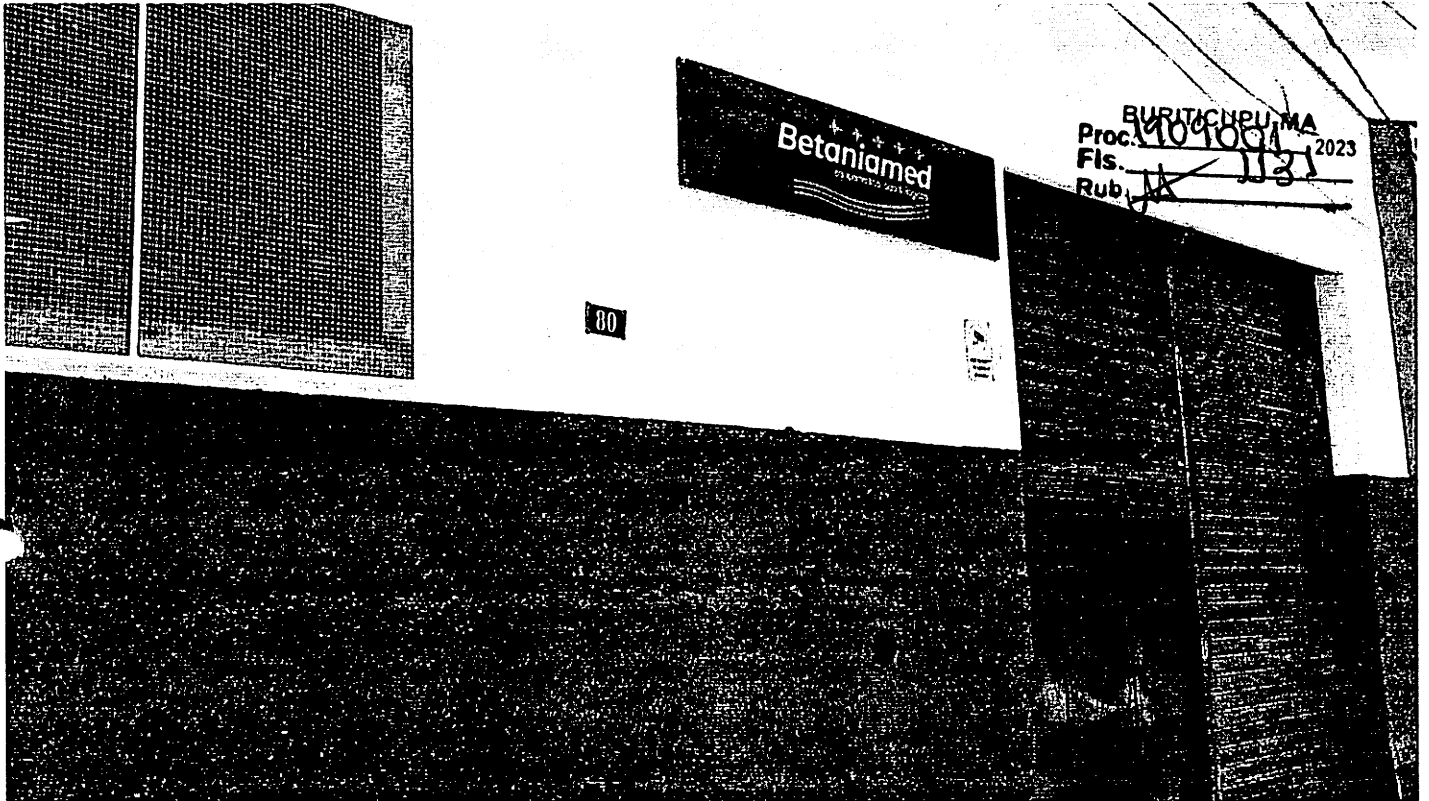

*10 CA*

**RUA ANTONIO GRAVATA, Nº 80, BAIRRO BETÂNIA  
BELO HORIZONTE, MINAS GERAIS, CEP: 30.570-040  
TEL.: (31) 3374-7799 EMAIL: [betaniamed@hotmail.com](mailto:betaniamed@hotmail.com)**



**BETANIAMED COMERCIAL EIRELI -EPP**

**CNPJ: 09.560.267/0001-08**

**INSC. ESTADUAL: 001071076.00-35**

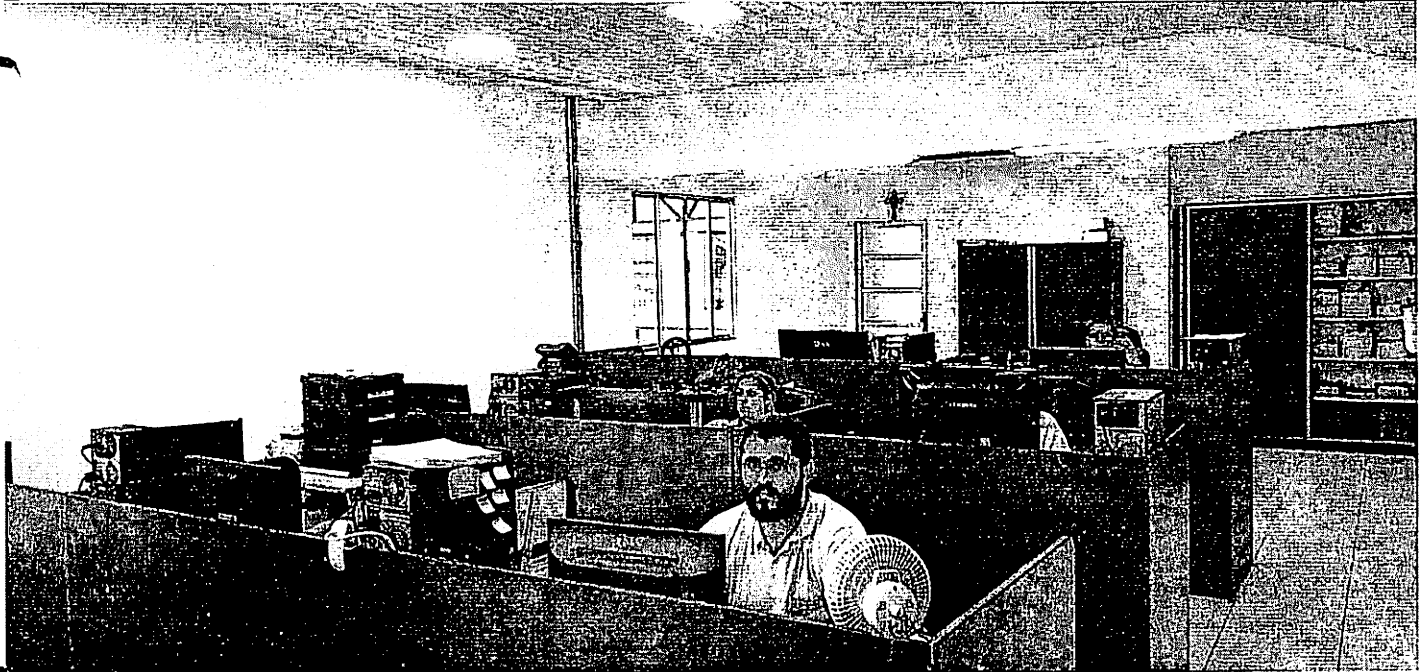
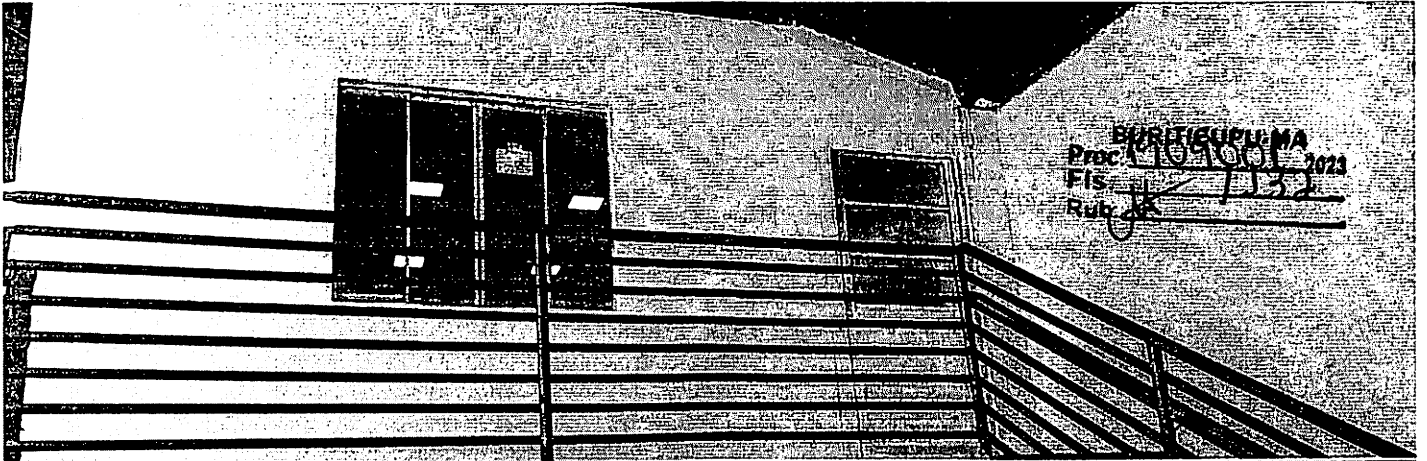

4

*[Handwritten signature]*

**RUA ANTONIO GRAVATA, Nº 80, BAIRRO BETÂNIA  
BELO HORIZONTE, MINAS GERAIS, CEP: 30.570-040  
TEL.: (31) 3374-7799 EMAIL: [betaniamed@hotmail.com](mailto:betaniamed@hotmail.com)**



**BETANIAMED COMERCIAL EIRELI -EPP**  
**CNPJ: 09.560.267/0001-08**  
**INSC. ESTADUAL: 001071076.00-35**



BUJITICUPU, MA  
Proc. 100000000  
Fls. 1000  
Rub. 1000  
2023

A

**RUA ANTONIO GRAVATA, Nº 80, BAIRRO BETÂNIA**  
**BELO HORIZONTE, MINAS GERAIS, CEP: 30.570-040**  
**TEL.: (31) 3374-7799 EMAIL: betaniamed@hotmail.com**



**BETANIAMED COMERCIAL EIRELI -EPP**

**CNPJ: 09.560.267/0001-08**

**INSC. ESTADUAL: 001071076.00-35**

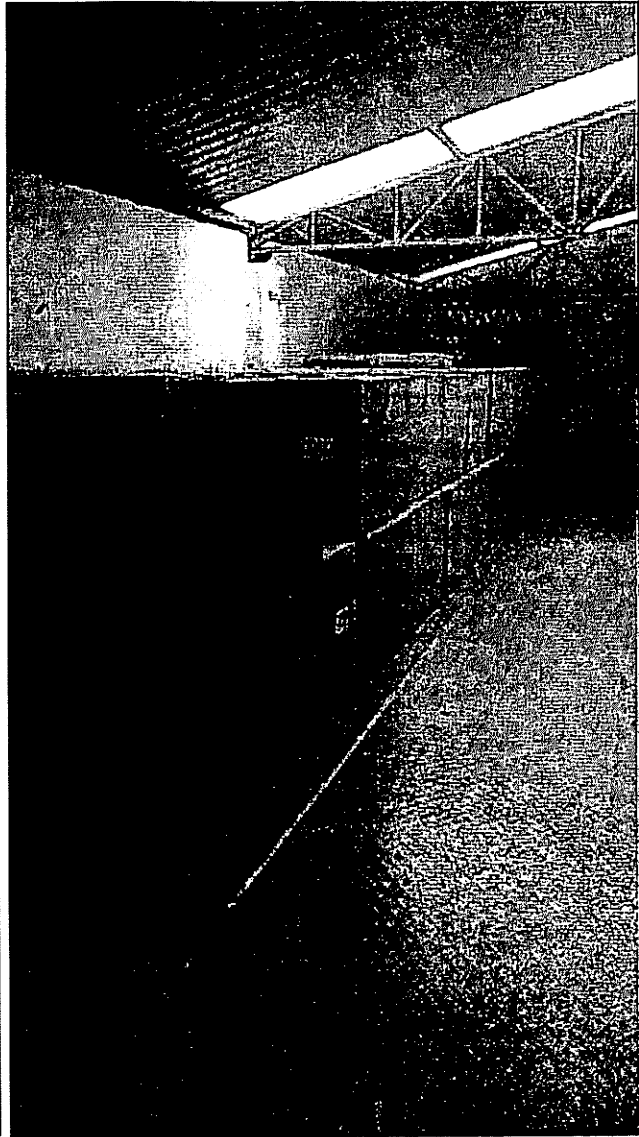

*[Handwritten mark]*

BURITICUPU, MA  
Proc. 102001 2023  
Fis. 1134  
RUB. *[Handwritten mark]*

BETANIAMED  
COMERCIAL  
EIRELI:09560267000  
108

Assinado de forma digital por  
BETANIAMED COMERCIAL  
EIRELI:09560267000108  
Dados: 2023.06.23 14:46:25  
-03'00'

*[Handwritten signature]*

**RUA ANTONIO GRAVATA, Nº 80, BAIRRO BETÂNIA  
BELO HORIZONTE, MINAS GERAIS, CEP: 30.570-040  
TEL.: (31) 3374-7799 EMAIL: betaniamed@hotmail.com**



# Consultas

ANVISA - Agência Nacional de Vigilância Sanitária

Proc. 1909001  
Pis. 1135  
Rub. JA

Detalhes do Produto	
Nome da Empresa	BETANIAMED COMERCIAL LTDA
CNPJ	09.560.267/0001-08
Autorização	8.04.784-1
Produto	Respirador Filtrante de Partículas KN95 Prime

Modelo Produto Médico
KN95

Tipo de Arquivo	Arquivos	Expediente, data e hora de Inclusão
[sem dados cadastrados]		

Nome Técnico	Mascaras
Registro	80478410002
Processo	25351455207202282
Fabricante Legal	ZHANGJIAGANG 56 FRIENDS MASKS CO., LTD.
Classificação de Risco	I - BAIXO RISCO
Vencimento do Registro	VIGENTE
Situação	[sem dados cadastrados]
Data de Publicação	[sem dados cadastrados]

*[Handwritten signatures]*



**CERTIDÃO DE REGISTRO E QUITAÇÃO**  
**PESSOA FÍSICA**  
 Lei Federal Nº 5194 de 24 de Dezembro de 1966

**CREA-MG**

**Nº 3004364/2023**  
**Emissão: 30/03/2023**  
**Validade: 31/03/2024**  
**Chave: 4Bzy8**

**Conselho Regional de Engenharia e Agronomia de Minas Gerais**

CERTIFICAMOS que o(a) profissional encontra-se registrado neste Conselho, nos termos da Lei 5.194/66, de 24/12/1966, conforme os dados abaixo. CERTIFICAMOS, ainda, face o estabelecimento nos artigos 68 e 69 da referida Lei, que o(a) interessado(a) não se encontra em débito com o CREA-MG.

**Interessado(a)**

Profissional: GETULIO ANTONIO HABIB CURY  
 Registro: 1404964002  
 CPF: 012.\*\*\*.\*\*\*-72  
 Endereço: \*\*\*\*\*

Tipo de Registro: Registro Definitivo de Profissional (DIPLOMADO NO PAÍS)  
 Data de registro: 09/09/1968

BURITICUPU, MA  
 Proc. 1404001/2023  
 Fis. 1136  
 Rub. 1136

**Título(s)**

**GRADUAÇÃO**

ENGENHEIRO MECÂNICO

Atribuição: ARTIGO 12 DA RESOLUCAO 218 DE 29.06.73, DO CONFEA E RESOLUCAO 139 DE 16.03.64.

Data de Formação: 08/02/1968

**Descrição**

CERTIDÃO DE REGISTRO E QUITAÇÃO PESSOA FÍSICA

**Informações / Notas**

- A falsificação deste documento constitui-se em crime previsto no Código Penal Brasileiro, sujeitando o(a) autor(a) à respectiva ação penal.
- CERTIFICAMOS que caso ocorra(m) alteração(ões) no(s) elemento(s) contido(s) neste documento, esta Certidão perderá a sua validade para todos os efeitos.
- Esta certidão perderá a validade, caso ocorra qualquer alteração posterior dos elementos cadastrais nela contidos.
- Válido em todo território nacional.

**Última Anuidade Paga**

Ano: 2023 (1/1)

**Autos de Infração**

Nada consta

**Responsabilidades Técnicas**

Empresa: DENTEMED EQUIPAMENTOS ODONTOLOGICOS LTDA  
 Registro: 0000018913  
 CNPJ: 07.897.039/0001-00  
 Data Início: 24/04/2006  
 Data Fim: Indefinido  
 Data Fim de Contrato: Indefinido  
 Tipo de Responsabilidade: RESPONSÁVEL TÉCNICO

Empresa: MIAMIMED PRODUTOS ODONTOLOGICOS LTDA  
 Registro: 67424  
 CNPJ: 38.259.748/0001-86  
 Data Início: 15/09/2020  
 Data Fim: Indefinido  
 Data Fim de Contrato: Indefinido  
 Tipo de Responsabilidade: RESPONSÁVEL TÉCNICO

Empresa: BETANIAMED COMERCIAL EIRELI  
 Registro: 23243  
 CNPJ: 09.560.267/0001-08  
 Data Início: 11/06/2008  
 Data Fim: Indefinido  
 Data Fim de Contrato: Indefinido  
 Tipo de Responsabilidade: RESPONSÁVEL TÉCNICO





**BETANIAMED COMERCIAL LTDA.**

**CNPJ: 09.560.267/0001-08**

**INSC. ESTADUAL: 001.071.076.0035**

**DECLARAÇÃO DE ENQUADRAMENTO – ME/EPP**

A empresa **Betaniamed Comercial Ltda - EPP**, inscrita no CNPJ sob o nº 09.560.267/0001-08 e Inscrição Estadual nº 001.071.076-0035, com sede na Rua Antônio Gravata, nº 80, Bairro Betânia em Belo Horizonte/MG, telefone (31) 3374-7799, por seu representante legal o Sr. **Leonardo Antônio Rodrigues Cury**, portador da RG nº M.4.010.91 e CPF nº 758.729.606-97 e seu contador **Sr. Alexander Amaral Andrade**, sob o registro no CRC-MG nº 092218/09, declara, sob as penas da Lei, que é empresa de pequeno porte, que cumpre os requisitos legais para efeito de qualificação como ME-EPP e que não se enquadra em nenhuma das hipóteses elencadas no § 4º do art. 3º da Lei Complementar nº 123, estando apta a usufruir dos direitos de que tratam os artigos 42 a 45 da mencionada Lei, não havendo fato superveniente impeditivo da participação no presente certame.

Para tanto anexo a Certidão Simplificada com o enquadramento, registrado e autenticado na Junta Comercial de Minas Gerais – JUCEMG.

BURITIGUPE, MA  
Proc. nº 091001/2023  
Fls. nº 1137  
Rub. nº \_\_\_\_\_

Belo horizonte, 11 de outubro de 2023.

Atenciosamente,

ALEXANDER AMARAL Assinado de forma digital  
ANDRADE:012715076 por ALEXANDER AMARAL  
ANDRADE:01271507650  
50 Dados: 2023.10.11 18:31:13  
-03'00'

**ALEXANDER AMARAL ANDRADE**  
**CONTABILISTA**  
**CRC Nº 092218/0-9**  
**CPF Nº 012.715.076-50**

A

LEONARDO Assinado de forma digital por  
ANTONIO LEONARDO ANTONIO  
RODRIGUES RODRIGUES  
RODRIGUES CURY:75872960697  
CURY:75872960697 Dados: 2023.10.11 10:47:30  
-03'00'

**LEONARDO ANTONIO RODRIGUES CURY**  
**SÓCIO- DIRETOR**  
**RG Nº M – 4.010.917– SSP/MG**  
**CPF Nº 758.729.606-97**  
**CRA-MG Nº 22.028**

LA

**RUA ANTONIO GRAVATA, Nº 80, BAIRRO BETÂNIA**  
**BELO HORIZONTE, MINAS GERAIS, CEP: 30.570-040**  
**TEL.: (31) 3374-7799 EMAIL: betaniamed@hotmail.com**

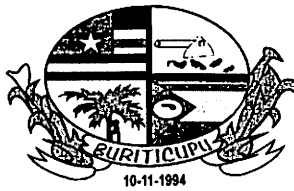

BURITICUPU-MA  
Proc. 1909001/2023  
Fis. 5138  
Rub. JA

**ESTADO DO MARANHÃO**  
**PREFEITURA MUNICIPAL DE BURITICUPU/MA**  
**CNPJ Nº 01.612.525/0001-40**

*Rua São Raimundo, nº 01, CEP: 65.393-000, Centro – Buriticupu/MA*

Processo Administrativo nº 1909001/2023  
Modalidade: Pregão Eletrônico nº 040/2023  
Tipo: Menor Preço por Item

Objeto: Contratação de empresa para aquisição de equipamentos e materiais permanentes para atender as necessidades da Rede Municipal de Saúde no Município de Buriticupu/MA.

**DOCUMENTOS DE HABILITAÇÃO:**

**REDNOV FERRAMENTAS LTDA**  
**CNPJ: 45.769.285/0001-68**

Buriticupu - MA, em 16 de novembro de 2023.



## TRIBUNAL DE CONTAS DA UNIÃO

### Consulta Consolidada de Pessoa Jurídica

Este relatório tem por objetivo apresentar os resultados consolidados de consultas eletrônicas realizadas diretamente nos bancos de dados dos respectivos cadastros. A responsabilidade pela veracidade do resultado da consulta é do Órgão gestor de cada cadastro consultado. A informação relativa à razão social da Pessoa Jurídica é extraída do Cadastro Nacional da Pessoa Jurídica, mantido pela Receita Federal do Brasil.

Consulta realizada em: 16/08/2023 18:35:29

BURITICUPU-MA  
Proc. 1001001  
Fls. 1039  
Rub. 1039  
2023

#### Informações da Pessoa Jurídica:

Razão Social: **REDNOV FERRAMENTAS LTDA.**  
CNPJ: **45.769.285/0001-68**

#### Resultados da Consulta Eletrônica:

Órgão Gestor: **TCU**  
Cadastro: **Licitantes Inidôneos**  
Resultado da consulta: **Nada Consta** ✓

Para acessar a certidão original no portal do órgão gestor, clique [AQUI](#).

Órgão Gestor: **CNJ**  
Cadastro: **CNIA - Cadastro Nacional de Condenações Cíveis por Ato de Improbidade Administrativa e Inelegibilidade**  
Resultado da consulta: **Nada Consta** ✓

Para acessar a certidão original no portal do órgão gestor, clique [AQUI](#).

Órgão Gestor: **Portal da Transparência**  
Cadastro: **Cadastro Nacional de Empresas Inidôneas e Suspensas**  
Resultado da consulta: **Nada Consta** ✓

Para acessar a certidão original no portal do órgão gestor, clique [AQUI](#).

Órgão Gestor: **Portal da Transparência**  
Cadastro: **CNEP - Cadastro Nacional de Empresas Punidas**  
Resultado da consulta: **Nada Consta** ✓

Para acessar a certidão original no portal do órgão gestor, clique [AQUI](#).

Obs: A consulta consolidada de pessoa jurídica visa atender aos princípios de simplificação e racionalização de serviços públicos digitais. Fundamento legal: Lei nº 12.965, de 23 de abril de 2014, Lei nº 13.460, de 26 de junho de 2017, Lei nº 13.726, de 8 de outubro de 2018, Decreto nº 8.638 de 15, de janeiro de 2016.



## Sistema de Cadastramento Unificado de Fornecedores - SICAF

### Declaração

Declaramos para os fins previstos na Lei nº 8.666, de 1993, conforme documentação registrada no SICAF, que a situação do fornecedor no momento é a seguinte:

#### Dados do Fornecedor

CNPJ: 45.769.285/0001-68  
Razão Social: REDNOV FERRAMENTAS LTDA.  
Nome Fantasia: REDNOV FERRAMENTAS LTDA  
Situação do Fornecedor: Credenciado Data de Vencimento do Cadastro: 11/04/2024  
Natureza Jurídica: SOCIEDADE EMPRESÁRIA LIMITADA  
MEI: Não  
Porte da Empresa: Empresa de Pequeno

BURITICUPU-MA  
Proc. 1091001 2023  
Fis. 3.140  
Rub. JA

#### Ocorrências e Impedimentos

Ocorrência: Consta  
Impedimento de Licitar: Consta

#### Níveis cadastrados:

##### I - Credenciamento

##### II - Habilitação Jurídica

##### III - Regularidade Fiscal e Trabalhista Federal

Receita Federal e PGFN	Validade:	08/01/2024
FGTS	Validade:	15/08/2023
Trabalhista ( <a href="http://www.tst.jus.br/certidao">http://www.tst.jus.br/certidao</a> )	Validade:	15/01/2024

##### IV - Regularidade Fiscal Estadual/Distrital e Municipal

Receita Estadual/Distrital	Validade:	18/12/2023
Receita Municipal	Validade:	30/09/2023

##### VI - Qualificação Econômico-Financeira

Validade: 31/01/2024

Esta declaração é uma simples consulta e não tem efeito legal

Emitido em: 27/07/2023 11:11

CPF: 049.366.759-89 Nome: LENILSO LUIS DA SILVA

Ass: \_\_\_\_\_



Sistema de Cadastramento Unificado de Fornecedores - SICAF

**ANEXO**  
**Impedimentos de Licitar**

**Dados do Fornecedor**

CNPJ: 45.769.285/0001-68  
Razão Social: REDNOV FERRAMENTAS LTDA.  
Nome Fantasia: REDNOV FERRAMENTAS LTDA  
Situação do Fornecedor: Credenciado

**Impedimento de Licitar no Âmbito:**

DEPARTAMENTO DE POLICIA FEDERAL / 200394-SUPERINTENDENCIA REG.DEP.POLICIA

BURITICUPU-MA  
Proc. 1209904/2023  
Fis. 1209904  
Rub. 1209904

X

*Handwritten signature*

CONTRATO SOCIAL DE SOCIEDADE LIMITADA  
REDNOV FERRAMENTAS LTDA.

LENILSO LUIS DA SILVA, nacionalidade BRASILEIRA, nascido em 21/04/1985, SOLTEIRO, EMPRESARIO, CPF nº 049.366.759-89, CARTEIRA NACIONAL DE HABILITAÇÃO nº 4087617, órgão expedidor SSP - SC, residente e domiciliado(a) no(a) RUA BERTA METTE, 149, ITOUPAVAZINHA, BLUMENAU, SC, CEP 89066530, BRASIL.

Resolve constituir uma sociedade limitada, mediante as condições e cláusulas seguintes:

**DO NOME EMPRESARIAL**

Cláusula Primeira - A sociedade adotará o seguinte nome empresarial REDNOV FERRAMENTAS LTDA..

**DA SEDE**

Cláusula Segunda - A sociedade terá sua sede no seguinte endereço: RUA BERTA METTE, 149, ITOUPAVAZINHA, BLUMENAU, SC, CEP 89.066-530.

**DO OBJETO SOCIAL**

Cláusula Terceira - A sociedade terá por objeto o exercício das seguintes atividades econômicas COMÉRCIO ATACADISTA DE FERRAGENS E FERRAMENTAS, COMÉRCIO VAREJISTA DE FERRAGENS E FERRAMENTAS, COMÉRCIO ATACADISTA DE EQUIPAMENTOS ELÉTRICOS DE USO PESSOAL E DOMÉSTICO, COMÉRCIO ATACADISTA DE MÁQUINAS, APARELHOS E EQUIPAMENTOS PARA USO AGROPECUÁRIO, DE MÁQUINAS, EQUIPAMENTOS PARA TERRAPLENAGEM, MINERAÇÃO E CONSTRUÇÃO, DE MÁQUINAS E EQUIPAMENTOS PARA USO INDUSTRIAL, DE MÁQUINAS E EQUIPAMENTOS PARA USO COMERCIAL, DE OUTRAS MÁQUINAS E EQUIPAMENTOS, COMÉRCIO VAREJISTA ESPECIALIZADO DE ELETRODOMÉSTICOS E EQUIPAMENTOS DE ÁUDIO E VÍDEO, DE MATERIAIS HIDRÁULICOS DE MATERIAL ELÉTRICO.

Parágrafo único. Em estabelecimento eleito como Sede (Matriz) será(ão) exercida(s) a(s) atividade(s) de COMÉRCIO ATACADISTA DE FERRAGENS E FERRAMENTAS, COMÉRCIO VAREJISTA DE FERRAGENS E FERRAMENTAS, COMÉRCIO ATACADISTA DE EQUIPAMENTOS ELÉTRICOS DE USO PESSOAL E DOMÉSTICO, COMÉRCIO ATACADISTA DE MÁQUINAS, APARELHOS E EQUIPAMENTOS PARA USO AGROPECUÁRIO, DE MÁQUINAS, EQUIPAMENTOS PARA TERRAPLENAGEM, MINERAÇÃO E CONSTRUÇÃO, DE MÁQUINAS E EQUIPAMENTOS PARA USO INDUSTRIAL, DE MÁQUINAS E EQUIPAMENTOS PARA USO COMERCIAL, DE OUTRAS MÁQUINAS E EQUIPAMENTOS, COMÉRCIO VAREJISTA ESPECIALIZADO DE ELETRODOMÉSTICOS E EQUIPAMENTOS DE ÁUDIO E VÍDEO, DE MATERIAIS HIDRÁULICOS DE MATERIAL ELÉTRICO..

BRITISUPU-MA  
Proc. 1909001/2023  
Fis. JLS  
Rub. JLS



Junta Comercial do Estado de Santa Catarina  
Certifico o Registro em 24/03/2022 Data dos Efeitos 24/03/2022  
Arquivamento 20226037533 Protocolo 226037533 de 24/03/2022 NIRE 42207052829  
Nome da empresa REDNOV FERRAMENTAS LTDA.

Este documento pode ser verificado em <http://regin.jucesc.sc.gov.br/autenticacaoDocumentos/autenticacao.aspx>  
Chancela 270676852135207

Esta cópia foi autenticada digitalmente e assinada em 24/03/2022 Blasco Borges Barcellos - Secretário-geral em exercício

24/03/2022



http://assinador.pscs.com.br/assinadorweb/autenticacao?chave1=4wJjXX3M0C\_djMKRtZ8-xA&chave2=Ug8cwwspH\_-ckGj5CVuIRA  
ASSINADO DIGITALMENTE POR: 04936675989-LENILSO LUIS DA SILVA



CONTRATO SOCIAL DE SOCIEDADE LIMITADA  
REDNOV FERRAMENTAS LTDA.

**DO INÍCIO DAS ATIVIDADES E DO PRAZO**

Cláusula Quarta - A empresa iniciará suas atividades a partir da data do arquivamento e seu prazo de duração é indeterminado.

**DO CAPITAL SOCIAL**

Cláusula Quinta - O capital social será de R\$ 20.000,00 (Vinte Mil Reais), dividido em 20.000 (Vinte Mil) quotas no valor de R\$ 1,00 (Um Real) cada uma, que distribuídas da seguinte forma:

SÓCIO	Nº de Quotas	Valor	Percentual
LENILSO LUIS DA SILVA	20000	R\$ 20.000,00	100 %
TOTAL	20.000	R\$ 20.000,00	100 %

Parágrafo único. O capital encontra-se subscrito e integralizado pelos sócios em moeda corrente do país.

**DA ADMINISTRAÇÃO**

Cláusula Sexta - A administração da sociedade será exercida ISOLADAMENTE a(o) Sócio(a) LENILSO LUIS DA SILVA que representará(ão) legalmente a sociedade e poderá(ão) praticar todo e qualquer ato de gestão pertinente ao objeto social

Parágrafo único. Não constituindo o objeto social, a alienação ou a oneração de bens imóveis depende de autorização da maioria.

**DO BALANÇO PATRIMONIAL**

Cláusula Sétima - Ao término de cada exercício, em 31/12 o administrador prestará contas justificadas de sua administração, procedendo à elaboração do inventário, do balanço patrimonial e do balanço de resultado econômico, cabendo ao empresário, os lucros ou perdas apuradas.

**DA DECLARAÇÃO DE DESIMPEDIMENTO DE ADMINISTRADOR**

Cláusula Oitava - O(s) administrador(es) da empresa declara(m), sob as penas da lei, que não está impedido de exercer a administração da empresa, por lei especial, ou em virtude de condenação criminal, ou por se encontrar sob os efeitos dela, a pena que vede, ainda que temporariamente, o acesso a cargos públicos; ou por crime falimentar, de prevaricação, peita ou suborno, concussão, peculato, ou contra a economia popular, contra o sistema financeiro nacional, contra normas de defesa da concorrência, contra as relações de consumo, fé pública, ou a propriedade.



Junta Comercial do Estado de Santa Catarina

Certifico o Registro em 24/03/2022 Data dos Efeitos 24/03/2022

Arquivamento 20226037533 Protocolo 226037533 de 24/03/2022 NIRE 42207052829

Nome da empresa REDNOV FERRAMENTAS LTDA.

Este documento pode ser verificado em <http://regin.jucesc.sc.gov.br/autenticacaoDocumentos/autenticacao.aspx>

Chancela 270676852135207

Esta cópia foi autenticada digitalmente e assinada em 24/03/2022 Blasco Borges Barcellos - Secretário-geral em exercício

24/03/2022

BURITISUPU-MA  
Proc. 1091001/2023  
Fis. JJS  
Rub. JJS

A

*[Handwritten signatures]*

CONTRATO SOCIAL DE SOCIEDADE LIMITADA  
REDNOV FERRAMENTAS LTDA.

**DO FORO**

Cláusula Nona – A parte elege o foro BLUMENAU - SANTA CATARINA para dirimir quaisquer dúvidas decorrentes do presente instrumento contratual, bem como para o exercício e cumprimento dos direitos e obrigações resultantes deste contrato, renunciando a qualquer outro, por mais privilegiado que possa ser.

BURITICUPU-MA  
Proc. 1902091/2022  
Fis. J. J. J.  
Rub. J. J. J.

**DO ENQUADRAMENTO**

Cláusula Décima – O(s) sócio(s) declaram que a sociedade se enquadra como Empresa de Pequeno Porte - EPP, nos termos da Lei Complementar nº 123, de 14 de dezembro de 2006, e que não se enquadra em qualquer das hipóteses de exclusão relacionadas no § 4º do art. 3º da mencionada lei.

**DO PRO LABORE**

Cláusula Décima Primeira – O(s) sócio(s) poderão, de comum acordo, fixar uma retirada mensal, a título de pro labore para o(s) sócio(s) administrador(es), observadas as disposições regulamentares pertinentes.

**DA REGÊNCIA SUPLETIVA**

Cláusula Décima Segunda - Por este ato determina-se a regência supletiva da sociedade pelo regramento da sociedade anônima, conforme dispõe o parágrafo único do art. 1.053 do Código Civil.

**DISTRIBUIÇÃO DE LUCROS**

Cláusula Décima Terceira - A sociedade poderá levantar balanços intermediários ou intercalares e distribuir os lucros evidenciados nos mesmos.

E, por estarem justos e contratados, assinam o presente instrumento particular em via única.

BLUMENAU, 23 de março de 2022.

LENILSO LUIS DA SILVA



Junta Comercial do Estado de Santa Catarina

Certifico o Registro em 24/03/2022 Data dos Efeitos 24/03/2022

Arquivamento 20226037533 Protocolo 226037533 de 24/03/2022 NIRE 42207052829

Nome da empresa REDNOV FERRAMENTAS LTDA.

Este documento pode ser verificado em <http://regin.jucsc.sc.gov.br/autenticacaoDocumentos/autenticacao.aspx>

Chancela 270676852135207

Esta cópia foi autenticada digitalmente e assinada em 24/03/2022 Blasco Borges Barcellos - Secretário-geral em exercício

24/03/2022

CONTRATO SOCIAL DE SOCIEDADE LIMITADA  
REDNOV FERRAMENTAS LTDA.

BURITICUPUNA  
Proc. 109001/2023  
Fls. 115  
Rub. 115

X



Junta Comercial do Estado de Santa Catarina

Certifico o Registro em 24/03/2022 Data dos Efeitos 24/03/2022

Arquivamento 20226037533 Protocolo 226037533 de 24/03/2022 NIRE 42207052829

Nome da empresa REDNOV FERRAMENTAS LTDA.

Este documento pode ser verificado em <http://regin.jucesc.sc.gov.br/autenticacaoDocumentos/autenticacao.aspx>

Chancela 270676852135207

Esta cópia foi autenticada digitalmente e assinada em 24/03/2022 Blasco Borges Barcellos - Secretário-geral em exercício

24/03/2022



**JUCESC**  
Junta Comercial do Estado de  
**SANTA CATARINA**



226037533

**TERMO DE AUTENTICACAO**

NOME DA EMPRESA	REDNOV FERRAMENTAS LTDA.
PROTOCOLO	226037533 - 24/03/2022
ATO	090 - CONTRATO
EVENTO	090 - CONTRATO

**MATRIZ**

NIRE 42207052829 CNPJ 45.769.285/0001-68 CERTIFICO O REGISTRO EM 24/03/2022 SOB N: 42207052829
---

**EVENTOS**

316 - ENQUADRAMENTO DE EMPRESA DE PEQUENO PORTE ARQUIVAMENTO: 20226037533
---

BURITIGUPU-MA  
Proc. 2023  
Fis. 3146  
Rub. [Handwritten Signature]

**REPRESENTANTES QUE ASSINARAM DIGITALMENTE**

Cpf: 04936675989 - LENILSO LUIS DA SILVA - Assinado em 24/03/2022 às 09:43:40
---

A



Junta Comercial do Estado de Santa Catarina

Certifico o Registro em 24/03/2022 Data dos Efeitos 24/03/2022

Arquivamento 20226037533 Protocolo 226037533 de 24/03/2022 NIRE 42207052829

Nome da empresa REDNOV FERRAMENTAS LTDA.

Este documento pode ser verificado em <http://regin.jucesc.sc.gov.br/autenticacaoDocumentos/autenticacao.aspx>

Chancela 270676852135207

Esta cópia foi autenticada digitalmente e assinada em 24/03/2022 Blasco Borges Barcellos - Secretário-geral em exercício

24/03/2022

[Handwritten Signature]

ALTERAÇÃO CONTRATUAL DA SOCIEDADE REDNOV FERRAMENTAS LTDA.  
CNPJ nº 45.769.285/0001-68



http://assinador.pscs.com.br/assinadorweb/autenticacao?chave1=cf04zzf0Uad-Uh08fLhHg&chave2=Ug8cwwsph\_-ckGj5CvUIRA  
ASSINADO DIGITALMENTE POR: 04936675989-LENILSO LUIS DA SILVA

LENILSO LUIS DA SILVA, nacionalidade BRASILEIRA, nascido em 21/04/1985, SOLTEIRO, EMPRESARIO, CPF nº 049.366.759-89, CARTEIRA DE IDENTIDADE nº 4087617, órgão expedidor SSP - SC, residente e domiciliado(a) no(a) RUA BERTA METTE, 149, ITROUPAVAZINHA, BLUMENAU, SC, CEP 89066530, BRASIL.

Sócio da sociedade limitada de nome empresarial REDNOV FERRAMENTAS LTDA., registrada legalmente por contrato social devidamente arquivado nesta Junta Comercial do Estado de Santa Catarina, sob NIRE nº 42207052829, com sede Rua Berta Mette, 149, Itoupavazinha Blumenau, SC, CEP 89066530, devidamente inscrita no Cadastro Nacional de Pessoa Jurídica/MF sob o nº 45.769.285/0001-68, delibera ajustar a presente alteração contratual, nos termos da Lei nº 10.406/ 2002, mediante as condições estabelecidas nas cláusulas seguintes:

BURITICUPUNA  
Proc. 1409001 2023  
Fls. 11 JUL  
Rub. 11

**OBJETO SOCIAL**

**CLÁUSULA PRIMEIRA.** A sociedade passa a ter o seguinte objeto:  
COMÉRCIO ATACADISTA DE FERRAGENS E FERRAMENTAS, COMÉRCIO ATACADISTA DE ARTIGOS DO VESTUÁRIO E ACESSÓRIOS, EXCETO PROFISSIONAIS E DE SEGURANÇA, COMÉRCIO ATACADISTA DE ROUPAS E ACESSÓRIOS PARA USO PROFISSIONAL E DE SEGURANÇA DO TRABALHO, COMÉRCIO ATACADISTA DE APARELHOS ELETRÔNICOS DE USO PESSOAL E DOMÉSTICO, COMÉRCIO ATACADISTA DE BICICLETAS, TRICICLOS E OUTROS VEÍCULOS RECREATIVOS, COMÉRCIO ATACADISTA DE MÓVEIS E ARTIGOS DE COLCHOARIA, COMÉRCIO ATACADISTA DE ARTIGOS DE TAPEÇARIA; PERSIANAS E CORTINAS, COMÉRCIO ATACADISTA DE LUSTRES, LUMINÁRIAS E ABAJURES, COMÉRCIO ATACADISTA DE OUTROS EQUIPAMENTOS E ARTIGOS DE USO PESSOAL E DOMÉSTICO NÃO ESPECIFICADOS ANTERIORMENTE, COMÉRCIO ATACADISTA DE EQUIPAMENTOS DE INFORMÁTICA, COMÉRCIO ATACADISTA DE SUPRIMENTOS PARA INFORMÁTICA, COMÉRCIO ATACADISTA DE COMPONENTES ELETRÔNICOS E EQUIPAMENTOS DE TELEFONIA E COMUNICAÇÃO, COMÉRCIO ATACADISTA DE MÁQUINAS, APARELHOS E EQUIPAMENTOS PARA USO AGROPECUÁRIO; PARTES E PEÇAS, COMÉRCIO ATACADISTA DE MÁQUINAS, EQUIPAMENTOS PARA TERRAPLENAGEM, MINERAÇÃO E CONSTRUÇÃO, COMÉRCIO ATACADISTA DE MÁQUINAS E EQUIPAMENTOS PARA USO INDUSTRIAL, COMÉRCIO ATACADISTA DE MÁQUINAS E EQUIPAMENTOS PARA USO COMERCIAL, COMÉRCIO ATACADISTA DE OUTRAS MÁQUINAS E EQUIPAMENTOS, COMÉRCIO ATACADISTA DE FERRAGENS E FERRAMENTAS, COMÉRCIO ATACADISTA DE MATERIAL ELÉTRICO, COMÉRCIO ATACADISTA DE TINTAS, VERNIZES E SIMILARES, COMÉRCIO ATACADISTA ESPECIALIZADO DE MATERIAIS DE CONSTRUÇÃO, COMÉRCIO VAREJISTA DE TINTAS E MATERIAIS PARA PINTURA, COMÉRCIO VAREJISTA DE MATERIAL ELÉTRICO, COMÉRCIO VAREJISTA DE FERRAGENS E FERRAMENTAS, COMÉRCIO VAREJISTA DE MATERIAIS HIDRÁULICOS, COMÉRCIO VAREJISTA DE CAL, AREIA, PEDRA BRITADA, TIJOLOS E TELHAS, COMÉRCIO VAREJISTA DE MATERIAIS DE CONSTRUÇÃO, COMÉRCIO VAREJISTA ESPECIALIZADO DE EQUIPAMENTOS E SUPRIMENTOS DE INFORMÁTICA, COMÉRCIO VAREJISTA ESPECIALIZADO DE ELETRODOMÉSTICOS E EQUIPAMENTOS DE ÁUDIO E VÍDEO, COMÉRCIO VAREJISTA DE MÓVEIS, COMÉRCIO VAREJISTA DE ARTIGOS DE ILUMINAÇÃO, COMÉRCIO VAREJISTA ESPECIALIZADO DE PEÇAS E ACESSÓRIOS PARA APARELHOS ELETROELETRÔNICOS PARA USO DOMÉSTICO, EXCETO INFORMÁTICA E COMUNICAÇÃO, COMÉRCIO VAREJISTA DE ARTIGOS DE

Req: 81300000485374

Página 1



Junta Comercial do Estado de Santa Catarina  
Certifico o Registro em 10/03/2023 Data dos Efeitos 06/03/2023  
Arquivamento 20230967914 Protocolo 230967914 de 07/03/2023 NIRE 42207052829  
Nome da empresa REDNOV FERRAMENTAS LTDA.

Este documento pode ser verificado em <http://regin.jucesc.sc.gov.br/autenticacaoDocumentos/autenticacao.aspx>  
Chancela 242837895346629

Esta cópia foi autenticada digitalmente e assinada em 10/03/2023 LUCIANO LEITE KOWALSKI - Secretário-geral em exercício



10/03/2023

ALTERAÇÃO CONTRATUAL DA SOCIEDADE REDNOV FERRAMENTAS LTDA.

CNPJ nº 45.769.285/0001-68

TAPEÇARIA, CORTINAS E PERSIANAS, COMÉRCIO VAREJISTA DE OUTROS ARTIGOS DE USO PESSOAL E DOMÉSTICO, COMÉRCIO VAREJISTA DE ARTIGOS ESPORTIVOS, COMÉRCIO VAREJISTA DE BICICLETAS E TRICICLOS; PEÇAS E ACESSÓRIOS, COMÉRCIO VAREJISTA DE EMBARCAÇÕES E OUTROS VEÍCULOS RECREATIVOS; PEÇAS E ACESSÓRIOS, COMÉRCIO VAREJISTA DE ARTIGOS DE VIAGEM, COMÉRCIO VAREJISTA DE EQUIPAMENTOS PARA ESCRITÓRIO, COMÉRCIO VAREJISTA DE ARTIGOS DE USO PESSOAL E PARA FILMAGEM..

JUSTIÇA  
Proc. 209.001/2023  
Fls. 118  
Rub. JA

DA RATIFICAÇÃO E FORO

**CLÁUSULA SEGUNDA.** O foro para o exercício e o cumprimento dos direitos e obrigações resultantes do contrato social permanece em BLUMENAU - SANTA CATARINA.

**CLÁUSULA TERCEIRA.** As Cláusulas e condições estabelecidas em atos já arquivados e que não foram expressamente modificadas por esta alteração continuam em vigor.

Em face das alterações acima, consolida-se o contrato social, nos termos da Lei nº 10.406/2002, mediante as condições e cláusulas seguintes

**LENILSO LUIS DA SILVA**, nacionalidade BRASILEIRA, nascido em 21/04/1985, SOLTEIRO, EMPRESARIO, CPF nº 049.366.759-89, CARTEIRA NACIONAL DE HABILITAÇÃO nº 4087617, órgão expedidor SSP - SC, residente e domiciliado(a) no(a) RUA BERTA METTE, 149, ITOUPAVAZINHA, BLUMENAU, SC, CEP 89066530, BRASIL

DO NOME EMPRESARIAL

**Cláusula Primeira** - A sociedade adota o seguinte nome empresarial REDNOV FERRAMENTAS LTDA..

DA SEDE

**Cláusula Segunda** - A sociedade tem sua sede no seguinte endereço: RUA BERTA METTE, 149, ITOUPAVAZINHA, BLUMENAU, SC, CEP 89.066-530.

OBJETO SOCIAL

**Cláusula Terceira.** A sociedade tem o seguinte objeto:  
COMÉRCIO ATACADISTA DE FERRAGENS E FERRAMENTAS, COMÉRCIO ATACADISTA DE ARTIGOS DO VESTUÁRIO E ACESSÓRIOS, EXCETO PROFISSIONAIS E DE SEGURANÇA, COMÉRCIO ATACADISTA DE ROUPAS E ACESSÓRIOS PARA USO PROFISSIONAL E DE SEGURANÇA DO TRABALHO, COMÉRCIO ATACADISTA DE APARELHOS ELETRÔNICOS DE USO PESSOAL E DOMÉSTICO, COMÉRCIO ATACADISTA DE BICICLETAS, TRICICLOS E OUTROS VEÍCULOS RECREATIVOS, COMÉRCIO ATACADISTA DE MÓVEIS E ARTIGOS DE COLCHOARIA, COMÉRCIO ATACADISTA DE ARTIGOS DE TAPEÇARIA; PERSIANAS E CORTINAS, COMÉRCIO ATACADISTA DE LUSTRES, LUMINÁRIAS E ABAJURES, COMÉRCIO ATACADISTA DE OUTROS EQUIPAMENTOS E ARTIGOS DE USO PESSOAL E DOMÉSTICO NÃO ESPECIFICADOS ANTERIORMENTE, COMÉRCIO ATACADISTA DE EQUIPAMENTOS DE

Req: 81300000485374

Página 2



Junta Comercial do Estado de Santa Catarina

Certifico o Registro em 10/03/2023 Data dos Efeitos 06/03/2023

Arquivamento 20230967914 Protocolo 230967914 de 07/03/2023 NIRE 42207052829

Nome da empresa REDNOV FERRAMENTAS LTDA.

Este documento pode ser verificado em <http://regin.jucesc.sc.gov.br/autenticacaoDocumentos/autenticacao.aspx>

Chancela 242837895346629

Esta cópia foi autenticada digitalmente e assinada em 10/03/2023 LUCIANO LEITE KOWALSKI - Secretário-geral em exercício

10/03/2023

ALTERAÇÃO CONTRATUAL DA SOCIEDADE REDNOV FERRAMENTAS LTDA.  
CNPJ nº 45.769.285/0001-68

INFORMÁTICA, COMÉRCIO ATACADISTA DE SUPRIMENTOS PARA INFORMÁTICA, COMÉRCIO ATACADISTA DE COMPONENTES ELETRÔNICOS E EQUIPAMENTOS DE TELEFONIA E COMUNICAÇÃO, COMÉRCIO ATACADISTA DE MÁQUINAS, APARELHOS E EQUIPAMENTOS PARA USO AGROPECUÁRIO; PARTES E PEÇAS, COMÉRCIO ATACADISTA DE MÁQUINAS, EQUIPAMENTOS PARA TERRAPLENAGEM, MINERAÇÃO E CONSTRUÇÃO, COMÉRCIO ATACADISTA DE MÁQUINAS E EQUIPAMENTOS PARA USO INDUSTRIAL, COMÉRCIO ATACADISTA DE MÁQUINAS E EQUIPAMENTOS PARA USO COMERCIAL, COMÉRCIO ATACADISTA DE OUTRAS MÁQUINAS E EQUIPAMENTOS, COMÉRCIO ATACADISTA DE FERRAGENS E FERRAMENTAS, COMÉRCIO ATACADISTA DE MATERIAL ELÉTRICO, COMÉRCIO ATACADISTA DE TINTAS, VERNIZES E SIMILARES, COMÉRCIO ATACADISTA ESPECIALIZADO DE MATERIAIS DE CONSTRUÇÃO, COMÉRCIO VAREJISTA DE TINTAS E MATERIAIS PARA PINTURA, COMÉRCIO VAREJISTA DE MATERIAL ELÉTRICO, COMÉRCIO VAREJISTA DE FERRAGENS E FERRAMENTAS, COMÉRCIO VAREJISTA DE MATERIAIS HIDRÁULICOS, COMÉRCIO VAREJISTA DE CAL, AREIA, PEDRA BRITADA, TIJOLOS E TELHAS, COMÉRCIO VAREJISTA DE MATERIAIS DE CONSTRUÇÃO, COMÉRCIO VAREJISTA ESPECIALIZADO DE EQUIPAMENTOS E SUPRIMENTOS DE INFORMÁTICA, COMÉRCIO VAREJISTA ESPECIALIZADO DE ELETRODOMÉSTICOS E EQUIPAMENTOS DE ÁUDIO E VÍDEO, COMÉRCIO VAREJISTA DE MÓVEIS, COMÉRCIO VAREJISTA DE ARTIGOS DE ILUMINAÇÃO, COMÉRCIO VAREJISTA ESPECIALIZADO DE PEÇAS E ACESSÓRIOS PARA APARELHOS ELETROELETRÔNICOS PARA USO DOMÉSTICO, EXCETO INFORMÁTICA E COMUNICAÇÃO, COMÉRCIO VAREJISTA DE ARTIGOS DE TAPEÇARIA, CORTINAS E PERSIANAS, COMÉRCIO VAREJISTA DE OUTROS ARTIGOS DE USO PESSOAL E DOMÉSTICO, COMÉRCIO VAREJISTA DE ARTIGOS ESPORTIVOS, COMÉRCIO VAREJISTA DE BICICLETAS E TRICICLOS; PEÇAS E ACESSÓRIOS, COMÉRCIO VAREJISTA DE EMBARCAÇÕES E OUTROS VEÍCULOS RECREATIVOS; PEÇAS E ACESSÓRIOS, COMÉRCIO VAREJISTA DE ARTIGOS DE VIAGEM, COMÉRCIO VAREJISTA DE EQUIPAMENTOS PARA ESCRITÓRIO, COMÉRCIO VAREJISTA DE ARTIGOS FOTOGRÁFICOS E PARA FILMAGEM.

**DO INÍCIO DAS ATIVIDADES E DO PRAZO**

**Cláusula Quarta** - A empresa iniciou suas atividades em 24/03/2022 seu prazo de duração é indeterminado.

**DO CAPITAL SOCIAL**

BURITICUPU-MA  
Proc. 1909001/2023  
Fis. 1149  
Rub. 11

**Cláusula Quinta** - O capital social será de R\$ 20.000,00 (Vinte Mil Reais), dividido em 20.000 (Vinte Mil) quotas no valor de R\$ 1,00 (Um Real) cada uma, que distribuídas da seguinte forma:

SÓCIO	Nº DE QUOTAS	VALOR	PERCENTUAL
LENILSO LUIS DA SILVA	20.000	R\$ 20.000,00	100%
TOTAL	20.000	R\$ 20.000,00	100%

**DA ADMINISTRAÇÃO**

Req: 81300000485374

Página 3



Junta Comercial do Estado de Santa Catarina

Certifico o Registro em 10/03/2023 Data dos Efeitos 06/03/2023

Arquivamento 20230967914 Protocolo 230967914 de 07/03/2023 NIRE 42207052829

Nome da empresa REDNOV FERRAMENTAS LTDA.

Este documento pode ser verificado em <http://regin.jucesc.sc.gov.br/autenticacaoDocumentos/autenticacao.aspx>

Chancela 242837895346629

Esta cópia foi autenticada digitalmente e assinada em 10/03/2023 LUCIANO LEITE KOWALSKI - Secretário-geral em exercício

10/03/2023

ALTERAÇÃO CONTRATUAL DA SOCIEDADE REDNOV FERRAMENTAS LTDA.  
CNPJ nº 45.769.285/0001-68

**Cláusula Sexta** - A administração da sociedade será exercida ISOLADAMENTE a(o) Sócio(a) LENILSO LUIS DA SILVA que representará(ão) legalmente a sociedade e poderá(ão) praticar todo e qualquer ato de gestão pertinente ao objeto social Parágrafo único. Não constituindo o objeto social, a alienação ou a oneração de bens imóveis depende de autorização da maioria.

**DO BALANÇO PATRIMONIAL**

**Cláusula Sétima** - Ao término de cada exercício, em 31/12 o administrador prestará contas justificadas de sua administração, procedendo à elaboração do inventário, do balanço patrimonial e do balanço de resultado econômico, cabendo ao empresário, os lucros ou perdas apuradas.

**DA DECLARAÇÃO DE DESIMPEDIMENTO DE ADMINISTRADOR**

**Cláusula Oitava** - O(s) administrador(es) da empresa declara(m), sob as penas da lei, que não está impedido de exercer a administração da empresa, por lei especial, ou em virtude de condenação criminal, ou por se encontrar sob os efeitos dela, a pena que vede, ainda que temporariamente, o acesso a cargos públicos; ou por crime falimentar, de prevaricação, peita ou suborno, concussão, peculato, ou contra a economia popular, contra o sistema financeiro nacional, contra normas de defesa da concorrência, contra as relações de consumo, fé pública, ou a propriedade.

**DO FORO**

**Cláusula Nona** – A parte elege o foro BLUMENAU - SANTA CATARINA para dirimir quaisquer dúvidas decorrentes do presente instrumento contratual, bem como para o exercício e cumprimento dos direitos e obrigações resultantes deste contrato, renunciando a qualquer outro, por mais privilegiado que possa ser.

**DO ENQUADRAMENTO**

**Cláusula Décima** – O(s) sócio(s) declaram que a sociedade se enquadra como Empresa de Pequeno Porte - EPP, nos termos da Lei Complementar nº 123, de 14 de dezembro de 2006, e que não se enquadra em qualquer das hipóteses de exclusão relacionadas no § 4º do art. 3º da mencionada lei.

**DO PRO LABORE**

**Cláusula Décima Primeira** – O(s) sócio(s) poderão, de comum acordo, fixar uma retirada mensal, a título de pro labore para o(s) sócio(s) administrador(es), observadas as disposições regulamentares pertinentes.

**DA REGÊNCIA SUPLETIVA**

**Cláusula Décima Segunda** - Por este ato determina-se a regência supletiva da sociedade pelo regramento da sociedade anônima, conforme dispõe o parágrafo único do art. 1.053 do Código Civil.

**DISTRIBUIÇÃO DE LUCROS**

**Cláusula Décima Terceira** - A sociedade poderá levantar balanços intermediários ou intercalares e distribuir os lucros evidenciados nos mesmos.

O sócio lavra o presente instrumento.

BLUMENAU, 6 de março de 2023.

BURITICUPU-MA  
Proc. 1109008/2023  
Fls. 1150  
Rub. [assinatura]

Req: 81300000485374

Página 4



Junta Comercial do Estado de Santa Catarina

Certifico o Registro em 10/03/2023 Data dos Efeitos 06/03/2023

Arquivamento 20230967914 Protocolo 230967914 de 07/03/2023 NIRE 42207052829

Nome da empresa REDNOV FERRAMENTAS LTDA.

Este documento pode ser verificado em <http://regin.jucesc.sc.gov.br/autenticacaoDocumentos/autenticacao.aspx>

Chancela 242837895346629

Esta cópia foi autenticada digitalmente e assinada em 10/03/2023 LUCIANO LEITE KOWALSKI - Secretário-geral em exercício

10/03/2023



ALTERAÇÃO CONTRATUAL DA SOCIEDADE REDNOV FERRAMENTAS LTDA.  
CNPJ nº 45.769.285/0001-68

LENILSO LUIS DA SILVA

BURITICUPU-MA  
Prod. 9001001 2023  
Fls. 151  
Rub. JA

Req: 8130000485374

Página 5



Junta Comercial do Estado de Santa Catarina

Certifico o Registro em 10/03/2023 Data dos Efeitos 06/03/2023

Arquivamento 20230967914 Protocolo 230967914 de 07/03/2023 NIRE 42207052829

Nome da empresa REDNOV FERRAMENTAS LTDA.

Este documento pode ser verificado em <http://regin.jucesc.sc.gov.br/autenticacaoDocumentos/autenticacao.aspx>

Chancela 242837895346629

Esta cópia foi autenticada digitalmente e assinada em 10/03/2023 LUCIANO LEITE KOWALSKI - Secretário-geral em exercício

10/03/2023



**JUCESC**  
Junta Comercial do Estado de  
**SANTA CATARINA**



230967914

**TERMO DE AUTENTICACAO**

NOME DA EMPRESA	REDNOV FERRAMENTAS LTDA.
PROTOCOLO	230967914 - 07/03/2023
ATO	002 - ALTERACAO
EVEN TO	021 - ALTERACAO DE DADOS (EXCETO NOME EMPRESARIAL)

**MATRIZ**

NIRE 42207052829  
CNPJ 45.769.285/0001-68  
CERTIFICO O REGISTRO EM 10/03/2023  
SOB N: 20230967914

**EVENTOS**

051 - CONSOLIDACAO DE CONTRATO/ESTATUTO ARQUIVAMENTO: 20230967914

BURITICUPU-MA  
Proc. 909001 2023  
Fls. 1152  
Rub. JA

**REPRESENTANTES QUE ASSINARAM DIGITALMENTE**

Cpf: 04936675989 - LENILSO LUIS DA SILVA - Assinado em 06/03/2023 às 15:05:51



Junta Comercial do Estado de Santa Catarina

Certifico o Registro em 10/03/2023 Data dos Efeitos 06/03/2023

Arquivamento 20230967914 Protocolo 230967914 de 07/03/2023 NIRE 42207052829

Nome da empresa REDNOV FERRAMENTAS LTDA.

Este documento pode ser verificado em <http://regin.jucesc.sc.gov.br/autenticacaoDocumentos/autenticacao.aspx>

Chancela 242837895346629

Esta cópia foi autenticada digitalmente e assinada em 10/03/2023 LUCIANO LEITE KOWALSKI - Secretário-geral em exercício

10/03/2023

### Consulta Quadro de Sócios e Administradores - QSA

**CNPJ:** 45.769.285/0001-68 ✓  
**NOME EMPRESARIAL:** REDNOV FERRAMENTAS LTDA. ✓  
**CAPITAL SOCIAL:** R\$20.000,00 (Vinte mil reais)

BURITICUPU-MA  
Proc. 1204004 2023  
Fls. 115  
Rub. 115

O Quadro de Sócios e Administradores(QSA) constante da base de dados do Cadastro Nacional da Pessoa Jurídica (CNPJ) é o seguinte:

**Nome/Nome Empresarial:** LENILSO LUIS DA SILVA ✓  
**Qualificação:** 49-Sócio-Administrador

Para informações relativas à participação no QSA, acessar o e-CAC com certificado digital ou comparecer a uma unidade da RFB.

Emitido no dia 26/09/2023 às 15:31 (data e hora de Brasília).



Certificamos que o ato constitutivo da empresa indicada a seguir encontra-se arquivado nesta Junta Comercial:

nome empresarial: REDNOV FERRAMENTAS LTDA.

NIRE: 42 2 0705282 9

CNPJ: 45.769.285/0001-68

endereço: RUA BERTA METTE

complemento:

bairro: ITOUPAVAZINHA

município: BLUMENAU

situação: REGISTRO ATIVO

BLUMENAU  
Prod. 19091001/2023  
Fis. JJSu  
Rub. JJSu

número: 149

CEP: 89066-530

UF: SC

Arquivamentos Posteriores:

ato	número	data	descrição
090	42207052829	24/03/2022	CONTRATO X
316	20226037533	24/03/2022	ENQUADRAMENTO DE EMPRESA DE PEQUENO PORTE X
021	20230967914	10/03/2023	ALTERACAO DE DADOS (EXCETO NOME EMPRESARIAL) /
051	20230967914	10/03/2023	CONSOLIDACAO DE CONTRATO/ESTATUTO /

FLORIANÓPOLIS - SC, 04 de setembro de 2023.

  
LUCIANO LEITE KOWALSKI  
SECRETÁRIO GERAL

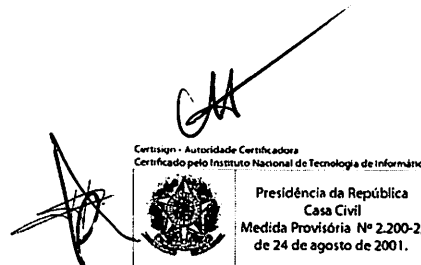

BURITICURU, MA  
Proc. 1909001 2023  
Fls. 1155  
Rub. JA

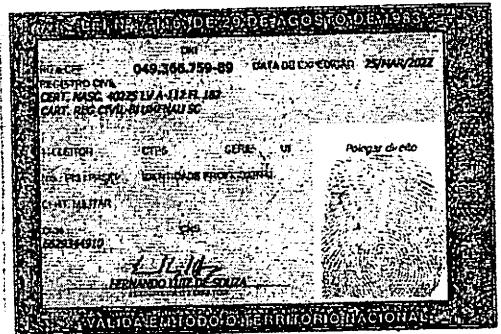
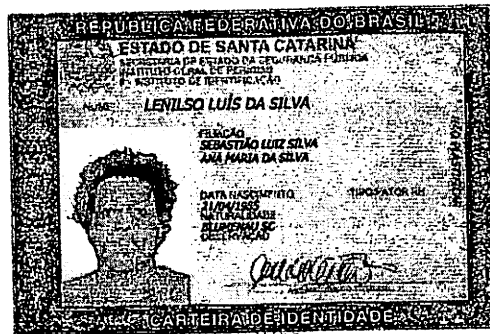

*JA*

*R* *GA*

**REPÚBLICA FEDERATIVA DO BRASIL**
**CADASTRO NACIONAL DA PESSOA JURÍDICA**

 BURITICUPU-MA  
 Proc. 199001/2023  
 Fis. 156  
 Rub.

NÚMERO DE INSCRIÇÃO 45.769.285/0001-68 MATRIZ	COMPROVANTE DE INSCRIÇÃO E DE SITUAÇÃO CADASTRAL	DATA DE ABERTURA 24/03/2022
---	---	--------------------------------

NOME EMPRESARIAL REDNOV FERRAMENTAS LTDA.
--

TÍTULO DO ESTABELECIMENTO (NOME DE FANTASIA) REDNOV FERRAMENTAS LTDA	PORTE EPP
---	--------------

CÓDIGO E DESCRIÇÃO DA ATIVIDADE ECONÔMICA PRINCIPAL 46.72-9-00 - Comércio atacadista de ferragens e ferramentas (Dispensada *)
---

CÓDIGO E DESCRIÇÃO DAS ATIVIDADES ECONÔMICAS SECUNDÁRIAS 46.42-7-01 - Comércio atacadista de artigos do vestuário e acessórios, exceto profissionais e de segurança 46.42-7-02 - Comércio atacadista de roupas e acessórios para uso profissional e de segurança do trabalho 46.43-5-01 - Comércio atacadista de calçados 46.43-5-02 - Comércio atacadista de bolsas, malas e artigos de viagem 46.49-4-01 - Comércio atacadista de equipamentos elétricos de uso pessoal e doméstico (Dispensada *) ✓ 46.49-4-02 - Comércio atacadista de aparelhos eletrônicos de uso pessoal e doméstico ✓ 46.49-4-03 - Comércio atacadista de bicicletas, triciclos e outros veículos recreativos 46.49-4-04 - Comércio atacadista de móveis e artigos de colchoaria 46.49-4-05 - Comércio atacadista de artigos de tapeçaria; persianas e cortinas 46.49-4-06 - Comércio atacadista de lustres, luminárias e abajures 46.49-4-99 - Comércio atacadista de outros equipamentos e artigos de uso pessoal e doméstico não especificados anteriormente 46.51-6-01 - Comércio atacadista de equipamentos de informática 46.51-6-02 - Comércio atacadista de suprimentos para informática 46.52-4-00 - Comércio atacadista de componentes eletrônicos e equipamentos de telefonia e comunicação 46.61-3-00 - Comércio atacadista de máquinas, aparelhos e equipamentos para uso agropecuário; partes e peças (Dispensada *) 46.62-1-00 - Comércio atacadista de máquinas, equipamentos para terraplenagem, mineração e construção; partes e peças (Dispensada *) 46.63-0-00 - Comércio atacadista de Máquinas e equipamentos para uso industrial; partes e peças (Dispensada *) ✓ 46.65-6-00 - Comércio atacadista de máquinas e equipamentos para uso comercial; partes e peças (Dispensada *) ✓ 46.69-9-01 - Comércio atacadista de bombas e compressores; partes e peças 46.69-9-99 - Comércio atacadista de outras máquinas e equipamentos não especificados anteriormente; partes e peças (Dispensada *)
--

CÓDIGO E DESCRIÇÃO DA NATUREZA JURÍDICA 206-2 - Sociedade Empresária Limitada
--

LOGRADOURO R BERTA METTE	NÚMERO 149	COMPLEMENTO *****
-----------------------------	---------------	----------------------

CEP 89.066-530	BAIRRO/DISTRITO ITOUVAZINHA	MUNICÍPIO BLUMENAU ✓	UF SC
-------------------	--------------------------------	-------------------------	----------

ENDEREÇO ELETRÔNICO REDNOV@REDNOV.COM.BR	TELEFONE (47) 9268-7675
---	----------------------------

ENTE FEDERATIVO RESPONSÁVEL (EFR) *****
--

SITUAÇÃO CADASTRAL ATIVA	DATA DA SITUAÇÃO CADASTRAL 24/03/2022
-----------------------------	--

MOTIVO DE SITUAÇÃO CADASTRAL
------------------------------

SITUAÇÃO ESPECIAL *****	DATA DA SITUAÇÃO ESPECIAL *****
----------------------------	------------------------------------

Aprovado pela Instrução Normativa RFB nº 2.119, de 06 de dezembro de 2022.

Emitido no dia 26/09/2023 às 15:31:19 (data e hora de Brasília).

Página: 1/3

BURITICUPUNA  
 Proc. 209001/2023  
 Fis. JJS  
 Rub. JA



# REPÚBLICA FEDERATIVA DO BRASIL

## CADASTRO NACIONAL DA PESSOA JURÍDICA

NÚMERO DE INSCRIÇÃO 45.769.285/0001-68 MATRIZ	COMPROVANTE DE INSCRIÇÃO E DE SITUAÇÃO CADASTRAL	DATA DE ABERTURA 24/03/2022
---	---	--------------------------------

NOME EMPRESARIAL REDNOV FERRAMENTAS LTDA.
--

CÓDIGO E DESCRIÇÃO DAS ATIVIDADES ECONÔMICAS SECUNDÁRIAS 46.73-7-00 - Comércio atacadista de material elétrico 46.79-6-01 - Comércio atacadista de tintas, vernizes e similares 46.79-6-04 - Comércio atacadista especializado de materiais de construção não especificados anteriormente 47.41-5-00 - Comércio varejista de tintas e materiais para pintura 47.42-3-00 - Comércio varejista de material elétrico 47.44-0-01 - Comércio varejista de ferragens e ferramentas (Dispensada *) 47.44-0-03 - Comércio varejista de materiais hidráulicos 47.44-0-04 - Comércio varejista de cal, areia, pedra britada, tijolos e telhas 47.44-0-05 - Comércio varejista de materiais de construção não especificados anteriormente 47.51-2-01 - Comércio varejista especializado de equipamentos e suprimentos de informática 47.53-9-00 - Comércio varejista especializado de eletrodomésticos e equipamentos de áudio e vídeo 47.54-7-01 - Comércio varejista de móveis 47.54-7-03 - Comércio varejista de artigos de iluminação 47.57-1-00 - Comércio varejista especializado de peças e acessórios para aparelhos eletroeletrônicos para uso doméstico, exceto informática e comunicação 47.59-8-01 - Comércio varejista de artigos de tapeçaria, cortinas e persianas 47.59-8-99 - Comércio varejista de outros artigos de uso pessoal e doméstico não especificados anteriormente 47.63-6-02 - Comércio varejista de artigos esportivos 47.63-6-03 - Comércio varejista de bicicletas e triciclos; peças e acessórios 47.63-6-05 - Comércio varejista de embarcações e outros veículos recreativos; peças e acessórios 47.82-2-02 - Comércio varejista de artigos de viagem
---

CÓDIGO E DESCRIÇÃO DA NATUREZA JURÍDICA 206-2 - Sociedade Empresária Limitada
--

LOGRADOURO R BERTA METTE	NÚMERO 149	COMPLEMENTO *****
-----------------------------	---------------	----------------------

CEP 89.066-530	BAIRRO/DISTRITO ITOUVAZINHA	MUNICÍPIO BLUMENAU	UF SC
-------------------	--------------------------------	-----------------------	----------

ENDEREÇO ELETRÔNICO REDNOV@REDNOV.COM.BR	TELEFONE (47) 9268-7675
---	----------------------------

ENTE FEDERATIVO RESPONSÁVEL (EFR) *****
--

SITUAÇÃO CADASTRAL ATIVA	DATA DA SITUAÇÃO CADASTRAL 24/03/2022
-----------------------------	--

MOTIVO DE SITUAÇÃO CADASTRAL
------------------------------

SITUAÇÃO ESPECIAL *****	DATA DA SITUAÇÃO ESPECIAL *****
----------------------------	------------------------------------

Aprovado pela Instrução Normativa RFB nº 2.119, de 06 de dezembro de 2022.

Emitido no dia 26/09/2023 às 15:31:19 (data e hora de Brasília).

Página: 2/3

 <b>REPÚBLICA FEDERATIVA DO BRASIL</b>		BURITICUPU-MA Proc. 1909001, 2023 Fls. 157 Rub.	
<b>CADASTRO NACIONAL DA PESSOA JURÍDICA</b>			
NÚMERO DE INSCRIÇÃO <b>45.769.285/0001-68</b> MATRIZ	<b>COMPROVANTE DE INSCRIÇÃO E DE SITUAÇÃO CADASTRAL</b>	DATA DE ABERTURA <b>24/03/2022</b>	
NOME EMPRESARIAL <b>REDNOV FERRAMENTAS LTDA.</b>			
CÓDIGO E DESCRIÇÃO DAS ATIVIDADES ECONÔMICAS SECUNDÁRIAS <b>47.89-0-07 - Comércio varejista de equipamentos para escritório</b> <b>47.89-0-08 - Comércio varejista de artigos fotográficos e para filmagem</b>			
CÓDIGO E DESCRIÇÃO DA NATUREZA JURÍDICA <b>206-2 - Sociedade Empresária Limitada</b>			
LOGRADOURO <b>R BERTA METTE</b>	NÚMERO <b>149</b>	COMPLEMENTO *****	
CEP <b>89.066-530</b>	BAIRRO/DISTRITO <b>ITOUPAVAZINHA</b>	MUNICÍPIO <b>BLUMENAU</b>	UF <b>SC</b>
ENDEREÇO ELETRÔNICO <b>REDNOV@REDNOV.COM.BR</b>		TELEFONE <b>(47) 9268-7675</b>	
ENTE FEDERATIVO RESPONSÁVEL (EFR) *****			
SITUAÇÃO CADASTRAL <b>ATIVA</b>		DATA DA SITUAÇÃO CADASTRAL <b>24/03/2022</b>	
MOTIVO DE SITUAÇÃO CADASTRAL			
SITUAÇÃO ESPECIAL *****		DATA DA SITUAÇÃO ESPECIAL *****	

(\*) A dispensa de alvarás e licenças é direito do empreendedor que atende aos requisitos constantes na Resolução CGSIM nº 51, de 11 de junho de 2019, ou da legislação própria encaminhada ao CGSIM pelos entes federativos, não tendo a Receita Federal qualquer responsabilidade quanto às atividades dispensadas.

Aprovado pela Instrução Normativa RFB nº 2.119, de 06 de dezembro de 2022.

Emitido no dia 26/09/2023 às 15:31:19 (data e hora de Brasília).

Página: 3/3





MINISTÉRIO DA FAZENDA  
Secretaria da Receita Federal do Brasil  
Procuradoria-Geral da Fazenda Nacional

BUSITICUPU-MA  
Proc. 1002001-1028  
Fis. 1159  
RUB. JA

**CERTIDÃO POSITIVA COM EFEITOS DE NEGATIVA DE DÉBITOS RELATIVOS AOS TRIBUTOS  
FEDERAIS E À DÍVIDA ATIVA DA UNIÃO**

Nome: **REDNOV FERRAMENTAS LTDA.** /  
CNPJ: **45.769.285/0001-68** /

Ressalvado o direito de a Fazenda Nacional cobrar e inscrever quaisquer dívidas de responsabilidade do sujeito passivo acima identificado que vierem a ser apuradas, é certificado que:

1. constam débitos administrados pela Secretaria da Receita Federal do Brasil (RFB) com exigibilidade suspensa nos termos do art. 151 da Lei nº 5.172, de 25 de outubro de 1966 - Código Tributário Nacional (CTN), ou objeto de decisão judicial que determina sua desconsideração para fins de certificação da regularidade fiscal, ou ainda não vencidos; e
2. não constam inscrições em Dívida Ativa da União (DAU) na Procuradoria-Geral da Fazenda Nacional (PGFN).

Conforme disposto nos arts. 205 e 206 do CTN, este documento tem os mesmos efeitos da certidão negativa.

Esta certidão é válida para o estabelecimento matriz e suas filiais e, no caso de ente federativo, para todos os órgãos e fundos públicos da administração direta a ele vinculados. Refere-se à situação do sujeito passivo no âmbito da RFB e da PGFN e abrange inclusive as contribuições sociais previstas nas alíneas 'a' a 'd' do parágrafo único do art. 11 da Lei nº 8.212, de 24 de julho de 1991.

A aceitação desta certidão está condicionada à verificação de sua autenticidade na Internet, nos endereços <<http://rfb.gov.br>> ou <<http://www.pgfn.gov.br>>.

Certidão emitida gratuitamente com base na Portaria Conjunta RFB/PGFN nº 1.751, de 2/10/2014.  
Emitida às 15:15:07 do dia 12/07/2023 <hora e data de Brasília>.  
Válida até 08/01/2024. /

Código de controle da certidão: **B2CD.53E6.FB3C.169A**  
Qualquer rasura ou emenda invalidará este documento.

Voltar

Imprimir

BURITICUPU-MA  
Proc. 1009901/2023  
Fls. 116  
Rub. 116



### Certificado de Regularidade do FGTS - CRF

**Inscrição:** 45.769.285/0001-68 ✓  
**Razão Social:** REDNOV FERRAMENTAS LTDA ✓  
**Endereço:** RUA BERTA METTE 149 / ITROUPAVAZINHA / BLUMENAU / SC / 89066-530

A Caixa Econômica Federal, no uso da atribuição que lhe confere o Art. 7, da Lei 8.036, de 11 de maio de 1990, certifica que, nesta data, a empresa acima identificada encontra-se em situação regular perante o Fundo de Garantia do Tempo de Serviço - FGTS.

O presente Certificado não servirá de prova contra cobrança de quaisquer débitos referentes a contribuições e/ou encargos devidos, decorrentes das obrigações com o FGTS.

**Validade:** 01/10/2023 a 30/10/2023 ✓

**Certificação Número:** 2023100102212045719112

Informação obtida em 13/10/2023 13:31:11

A utilização deste Certificado para os fins previstos em Lei esta condicionada a verificação de autenticidade no site da Caixa:  
[www.caixa.gov.br](http://www.caixa.gov.br)



PODER JUDICIÁRIO  
JUSTIÇA DO TRABALHO

BURITICUPU-MA  
Proc. 14091001 2023  
Fis. 1361  
Rub. 11

### CERTIDÃO NEGATIVA DE DÉBITOS TRABALHISTAS

Nome: REDNOV FERRAMENTAS LTDA. (MATRIZ E FILIAIS) /  
CNPJ: 45.769.285/0001-68 /  
Certidão n°: 51718582/2023  
Expedição: 26/09/2023, às 15:42:34  
Validade: 24/03/2024 - /180 (cento e oitenta) dias, contados da data de sua expedição.

Certifica-se que REDNOV FERRAMENTAS LTDA. (MATRIZ E FILIAIS), inscrito(a) no CNPJ sob o n° 45.769.285/0001-68, NÃO CONSTA como inadimplente no Banco Nacional de Devedores Trabalhistas. Certidão emitida com base nos arts. 642-A e 883-A da Consolidação das Leis do Trabalho, acrescentados pelas Leis ns.º 12.440/2011 e 13.467/2017, e no Ato 01/2022 da CGJT, de 21 de janeiro de 2022. Os dados constantes desta Certidão são de responsabilidade dos Tribunais do Trabalho.

No caso de pessoa jurídica, a Certidão atesta a empresa em relação a todos os seus estabelecimentos, agências ou filiais.

A aceitação desta certidão condiciona-se à verificação de sua autenticidade no portal do Tribunal Superior do Trabalho na Internet (<http://www.tst.jus.br>).

Certidão emitida gratuitamente.

#### INFORMAÇÃO IMPORTANTE

Do Banco Nacional de Devedores Trabalhistas constam os dados necessários à identificação das pessoas naturais e jurídicas inadimplentes perante a Justiça do Trabalho quanto às obrigações estabelecidas em sentença condenatória transitada em julgado ou em acordos judiciais trabalhistas, inclusive no concernente aos recolhimentos previdenciários, a honorários, a custas, a emolumentos ou a recolhimentos determinados em lei; ou decorrentes de execução de acordos firmados perante o Ministério Público do Trabalho, Comissão de Conciliação Prévia ou demais títulos que, por disposição legal, contiver força executiva.

## Comprovante de Inscrição e de Situação Cadastral

BRITICUPU-MA  
 Proc. 101901-2023  
 Fis. 1162  
 Rub. AA

Sr(a). contribuinte,

Confira os dados de cadastro da Pessoa Jurídica e, existindo qualquer divergência, providencie junto à Secretaria de Estado da Fazenda a sua atualização cadastral.

ESTADO DE SANTA CATARINA SECRETARIA DE ESTADO DA FAZENDA		
CADASTRO DE CONTRIBUINTES DO ICMS		
CNPJ/CPF 45769285000168	COMPROVANTE DE INSCRIÇÃO ESTADUAL E DE SITUAÇÃO CADASTRAL	INÍCIO ATIVIDADE COM ICMS 08/06/2022
INSCRIÇÃO ESTADUAL 261613057	NOME EMPRESARIAL REDNOV FERRAMENTAS LTDA.	
TÍTULO DO ESTABELECIMENTO (NOME DE FANTASIA) REDNOV FERRAMENTAS LTDA		REGIME DE APURAÇÃO DO ICMS NORMAL
CÓDIGO E DESCRIÇÃO DA ATIVIDADE ECONÔMICA PRINCIPAL 4672900 - Comércio atacadista de ferragens e ferramentas		
CÓDIGO E DESCRIÇÃO DAS ATIVIDADES ECONÔMICAS SECUNDÁRIAS 4642701 - Comércio atacadista de artigos do vestuário e acessórios, exceto profissionais e de segurança 4642702 - Comércio atacadista de roupas e acessórios para uso profissional e de segurança do trabalho 4643501 - Comércio atacadista de calçados 4643502 - Comércio atacadista de bolsas, malas e artigos de viagem 4649401 - Comércio atacadista de equipamentos elétricos de uso pessoal e doméstico 4649402 - Comércio atacadista de aparelhos eletrônicos de uso pessoal e doméstico 4649403 - Comércio atacadista de bicicletas, triciclos e outros veículos recreativos 4649404 - Comércio atacadista de móveis e artigos de colchoaria 4649405 - Comércio atacadista de artigos de tapeçaria; persianas e cortinas 4649406 - Comércio atacadista de lustres, luminárias e abajures 4649499 - Comércio atacadista de outros equipamentos e artigos de uso pessoal e doméstico não especificados anteriormente 4651601 - Comércio atacadista de equipamentos de informática 4651602 - Comércio atacadista de suprimentos para informática 4652400 - Comércio atacadista de componentes eletrônicos e equipamentos de telefonia e comunicação 4661300 - Comércio atacadista de máquinas, aparelhos e equipamentos para uso agropecuário; partes e peças 4662100 - Comércio atacadista de máquinas, equipamentos para terraplenagem, mineração e construção; partes e peças 4663000 - Comércio atacadista de máquinas e equipamentos para uso industrial; partes e peças 4665600 - Comércio atacadista de máquinas e equipamentos para uso comercial; partes e peças 4669901 - Comércio atacadista de bombas e compressores; partes e peças 4669999 - Comércio atacadista de outras máquinas e equipamentos não especificados anteriormente; partes e peças 4673700 - Comércio atacadista de material elétrico 4679601 - Comércio atacadista de tintas, vernizes e similares 4679604 - Comércio atacadista especializado de materiais de construção não especificados anteriormente 4741500 - Comércio varejista de tintas e materiais para pintura 4742300 - Comércio varejista de material elétrico 4744001 - Comércio varejista de ferragens e ferramentas 4744003 - Comércio varejista de materiais hidráulicos 4744004 - Comércio varejista de cal, areia, pedra britada, tijolos e telhas 4744005 - Comércio varejista de materiais de construção não especificados anteriormente 4751201 - Comércio varejista especializado de equipamentos e suprimentos de informática 4753900 - Comércio varejista especializado de eletrodomésticos e equipamentos de áudio e vídeo 4754701 - Comércio varejista de móveis 4754703 - Comércio varejista de artigos de iluminação 4757100 - Comércio varejista especializado de peças e acessórios para aparelhos eletroeletrônicos para uso doméstico, exceto informática e comunicação 4759801 - Comércio varejista de artigos de tapeçaria, cortinas e persianas 4759899 - Comércio varejista de outros artigos de uso pessoal e doméstico não especificados anteriormente 4763602 - Comércio varejista de artigos esportivos 4763603 - Comércio varejista de bicicletas e triciclos; peças e acessórios 4763605 - Comércio varejista de embarcações e outros veículos recreativos; peças e acessórios 4782202 - Comércio varejista de artigos de viagem 4789007 - Comércio varejista de equipamentos para escritório 4789008 - Comércio varejista de artigos fotográficos e para filmagem		
INFORMAÇÕES SOBRE DOCUMENTOS ELETRÔNICOS - Credenciado a Emitir Nota Fiscal Eletrônica - NFe a partir de 08/06/2022 - Credenciado a enviar Escrituração Fiscal Digital - EFD a partir de 02/06/2023		

BHRTICUPU, MA  
Proc. 1091001 2023  
Fls. 1163  
Rub. 11

CÓDIGO E DESCRIÇÃO DA NATUREZA JURÍDICA <b>2062 - SOCIEDADE EMPRESÁRIA LIMITADA</b>			
LOGRADOURO <b>RUA BERTA METTE</b>		NÚMERO <b>149</b>	COMPLEMENTO <b>*****</b>
CEP <b>89066-530</b>	BAIRRO/DISTRITO <b>ITOUVAZINHA</b>	MUNICÍPIO <b>BLUMENAU</b>	UF <b>SC</b>
ENDEREÇO ELETRÔNICO <b>REDNOV@REDNOV.COM.BR</b>		TELEFONE <b>47 92687675</b>	
SITUAÇÃO CADASTRAL <b>ATIVO desde 08/06/2022</b>			

Modelo aprovado pela Portaria SEF nº 375, de 26/08/2003.  
Emitido em 26/09/2023 15:44:25 (data e hora de Brasília).

A

*[Handwritten signature]*



ESTADO DE SANTA CATARINA  
SECRETARIA DE ESTADO DA FAZENDA

CERTIDÃO NEGATIVA DE DÉBITOS ESTADUAIS

BAIRITICUPU-MA  
Proc. 1909001/2023  
Fls. 556  
Rub. JA

Nome (razão social): REDNOV FERRAMENTAS LTDA.  
CNPJ/CPF: 45.769.285/0001-68

Ressalvando o direito da Fazenda Estadual de inscrever e cobrar as dívidas que vierem a ser apuradas, é certificado que não constam, na presente data, pendências em nome do contribuinte acima identificado, relativas aos tributos, dívida ativa e demais débitos administrados pela Secretaria de Estado da Fazenda.

Dispositivo Legal: Lei nº 3938/66, Art. 154  
Número da certidão: 230140163885725  
Data de emissão: 21/06/2023 10:50:34  
Validade (Lei nº 3938/66, Art. 158): 18/12/2023

A autenticidade desta certidão deverá ser confirmada na página da Secretaria de Estado da Fazenda na Internet, no endereço:  
<http://www.sef.sc.gov.br>

Este documento foi assinado digitalmente  
Impresso em: 24/07/2023 06:41:42



PREFEITURA DE  
BLUMENAU

www.blumenau.sc.gov.br

Secretaria da Fazenda  
Diretoria de Receita

Gerência de Cobrança

CERTIDÃO NEGATIVA DE DÉBITO

Nome: REDNOV FERRAMENTAS LTDA

CPF/CNPJ: 45.769.285/0001-68

CMC: 155834

Endereço: BERTA METTE 149, SALA, ITOUPAVAZINHA, BLUMENAU - SC, CEP 89066-530

BURITISUPULMA  
Proc. 101001/2023  
Fis. 113165  
Rub. KA

Para fins de LICITAÇÃO.

Certificamos, nos termos do Artigo 2º do Decreto Nº 9.101 de 29/01/2010, que inexistente débito impeditivo para a expedição desta Certidão em nome do contribuinte acima identificado, ressalvado ao Município de Blumenau o direito de cobrar qualquer importância que venha a ser apurada.

A presente Certidão Negativa de Débito, tem validade pelo prazo de 180 (Cento e oitenta) dias, contados da data de sua expedição. Esta certidão refere-se a débitos municipais.

Número de Certidão: 127723109239

Assinatura Digital: 7F6846AAA4E5C0028F7EA5A801A0518B

Data/Hora Emissão: 26/09/2023 15:40:49

Data Validade: 24/03/2024

Atenção: Qualquer rasura ou emenda invalidará este documento

A autenticidade desta certidão deverá ser confirmada no endereço <http://www.blumenau.sc.gov.br/cidadao>

## Comprovante de Inscrição e de Situação Cadastral

CMC 155834	CPF/CNPJ 45.769.285/0001-68	Data de Abertura 24/03/2022	Data Encerramento
Nome Empresarial REDNOV FERRAMENTAS LTDA			
Nome Fantasia REDNOV FERRAMENTAS LTDA			
Código Auxiliar e Descrição da Atividade Econômica Principal 4672900 - SD - COMÉRCIO ATACADISTA DE FERRAGENS E FERRAMENTAS			
Código e Descrição da Natureza Jurídica 2062 - SOCIEDADE EMPRESÁRIA LIMITADA			
Logradouro BERTA METTE	Número 149	Complemento SALA	
Bairro ITOUPAVAZINHA	CEP 89066530	Caixa Postal	
Município BLUMENAU	UF SC		
Situação do Alvará ATIVO/NORMAL		Regime de Tributação Normal	

### Código Auxiliar e Descrição da Atividade Econômica Secundárias

4649401 - SD - COMÉRCIO ATACADISTA DE EQUIPAMENTOS ELÉTRICOS DE USO PESSOAL E DOMÉSTICO

4661300 - SD - COMÉRCIO ATACADISTA DE MÁQUINAS, APARELHOS E EQUIPAMENTOS PARA USO AGROPECUÁRIO; PARTES E PEÇAS

4662100 - SD - COMÉRCIO ATACADISTA DE MÁQUINAS, EQUIPAMENTOS PARA TERRAPLENAGEM, MINERAÇÃO E CONSTRUÇÃO; PARTES E PEÇAS

4663000 - SD - COMÉRCIO ATACADISTA DE MÁQUINAS E EQUIPAMENTOS PARA USO INDUSTRIAL; PARTES E PEÇAS

4665600 - SD - COMÉRCIO ATACADISTA DE MÁQUINAS E EQUIPAMENTOS PARA USO COMERCIAL; PARTES E PEÇAS

4669999 - SD - COMÉRCIO ATACADISTA DE OUTRAS MÁQUINAS E EQUIPAMENTOS NÃO ESPECIFICADOS ANTERIORMENTE; PARTES E PEÇAS

4744001 - SD - COMÉRCIO VAREJISTA DE FERRAGENS E FERRAMENTAS

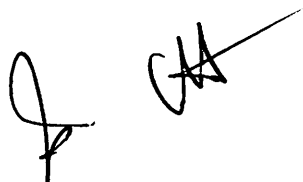





# ALVARÁ - 2023

Alvará de Localização e Funcionamento

PREFEITURA DE BLUMENAU

Secretaria da Fazenda  
Diretoria de Receita

CONCEDIDO A <b>REDNOV FERRAMENTAS LTDA</b>		CMC 155834
NATUREZA JURÍDICA 2062 - SOCIEDADE EMPRESÁRIA LIMITADA		ÁREA UTILIZADA (m²) 15
PARA ESTABELECEER NA RUA BERTA METTE, 149, SALA, ITOUPAVAZINHA, 89066-530		
ATIVIDADE PRINCIPAL CNAE: 4672-9/00 - COMÉRCIO ATACADISTA DE FERRAGENS E FERRAMENTAS, SD		BURITIGUAPU-MA Proc. 19091004-2023 Fls. 5163 Rub. JA
DATA DE EMISSÃO: 12/05/2023	VÁLIDO ATÉ: 30/04/2024	

ATIVIDADE SECUNDÁRIA

CNAE: 4661-3/00 - COMÉRCIO ATACADISTA DE MÁQUINAS, APARELHOS E EQUIPAMENTOS PARA USO AGROPECUÁRIO; PARTES E PEÇAS, SD  
CNAE: 4662-1/00 - COMÉRCIO ATACADISTA DE MÁQUINAS, EQUIPAMENTOS PARA TERRAPLENAGEM, MINERAÇÃO E CONSTRUÇÃO; PARTES E PEÇAS, SD  
CNAE: 4744-0/01 - COMÉRCIO VAREJISTA DE FERRAGENS E FERRAMENTAS, SD  
CNAE: 4665-6/00 - COMÉRCIO ATACADISTA DE MÁQUINAS E EQUIPAMENTOS PARA USO COMERCIAL; PARTES E PEÇAS, SD  
CNAE: 4669-9/99 - COMÉRCIO ATACADISTA DE OUTRAS MÁQUINAS E EQUIPAMENTOS NÃO ESPECIFICADOS ANTERIORMENTE; PARTES E PEÇAS, SD  
CNAE: 4649-4/01 - COMÉRCIO ATACADISTA DE EQUIPAMENTOS ELÉTRICOS DE USO PESSOAL E DOMÉSTICO, SD  
CNAE: 4663-0/00 - COMÉRCIO ATACADISTA DE MÁQUINAS E EQUIPAMENTOS PARA USO INDUSTRIAL; PARTES E PEÇAS, SD

Tipo da empresa MATRIZ	CNPJ 45.769.285/0001-68	REGIME DE TRIBUTAÇÃO Normal	INÍCIO DA ATIVIDADE 24/03/2022
OBRIGATÓRIA A FIXAÇÃO DO ALVARÁ EM LOCAL VISÍVEL.		DATA DO PAGAMENTO DA TAXA DE LICENÇA: 02/05/2023	

CÓDIGO DE VALIDAÇÃO: bfdbff18f25531

**DOCUMENTO VÁLIDO PARA FUNCIONAR SE ATENDIDOS OS DISPOSITIVOS LEGAIS**

1. Lei Estadual N° 16.157/2013 e Decreto Estadual N° 1.957/2013.
2. Lei complementar municipal N° 751/2010 - Código de Zoneamento, uso e ocupação do Solo
3. Lei Municipal N° 2.047/1974 - Código de Posturas Municipais.
4. Lei Complementar Municipal N° 84/1995 - Código Municipal de Saúde.
5. Lei Complementar Municipal N° 747/2010 - Código Municipal de Meio Ambiente

SIGLAS		
AF = Atendimento/Funcionários	CT = Centro de treinamento	PD = Centro de processamento de dados
AL = Almoxarifado	DF = Depósito Fechado	PE = Ponto de exposição
AT = Antena de transmissão	EA = Escritório administrativo	SD = Sede
CB = Unidade de abastecimento de combustíveis	GM = Garagem	UA = Unidade de atendimento avançada
CE = Caixa eletrônico	OF = Oficina de reparação	UE = Unidades de ensino

*Handwritten signatures and initials at the bottom of the page.*



---

**CADASTRO INFORMATIVO MUNICIPAL - CADIN**

---

**Comprovante de Inexistência de Registros**

Não foram encontradas pendências inscritas no Cadastro Informativo Municipal – CADIN para Pessoa Jurídica abaixo qualificada na data e hora indicada:

CNPJ Raiz: 45.769.285/0000-00

Data: 10/05/2022

Razão Social: REDNOV FERRAMENTAS LTDA.

Hora: 08:13:54

Número de Controle: 2022-0510-0243-7974

Artigo 7º da Lei Municipal nº 14.094, de 06 de dezembro de 2005: "A inexistência de registro no CADIN MUNICIPAL não configura reconhecimento de regularidade de situação, nem elide a apresentação dos documentos exigidos em lei, decreto e demais atos normativos."

Este comprovante é expedido gratuitamente. Sua autenticidade poderá ser confirmada no Portal CADIN da Secretaria Municipal Fazenda do Município de São Paulo, no endereço:  
<http://www.prefeitura.sp.gov.br/cadin/> por meio do código: 2022-0510-0243-7974.



Número do pedido: 564289  
FOLHA: 1 / 1

BRITICUPI-MA  
Proc. Fis. 1202001 2023  
Rub. 1169

**CERTIDÃO RECUPERAÇÃO JUDICIAL, EXTRAJUDICIAL E FALÊNCIA Nº: 564289**  
**Comarcas e Turmas Recursais (Primeiro Grau)**

**CERTIFICAMOS**, na forma da lei, que, consultando os sistemas processuais, **NÃO CONSTAM** em tramitação nas comarcas do Estado de Santa Catarina **AÇÕES FALIMENTARES EM GERAL** contra:

**NOME: REDNOV FERRAMENTAS LTDA**

Raiz do CNPJ: 45.769.285

País endereço da sede : BRASIL

Estado endereço da sede : SANTA CATARINA

Município endereço da sede : BLUMENAU

Endereço da sede : Rua Berta Mette, 149, Itoupavazinha CEP 89.066-530

Certidão emitida às 20:13 de 12/07/2023.

a) Os dados que serviram de parâmetro para a realização da busca e para expedição desta certidão são de responsabilidade do(a) solicitante, inexistindo qualquer conexão com a Receita Federal ou outra instituição pública para autenticação das informações prestadas, competindo ao(à) interessado(a) ou destinatário(a) sua conferência.

b) Certidão expedida gratuitamente, nos termos da Resolução CNJ n. 121/2010 e Resolução Conjunta GP/CGJ n. 6/2023.

★



A confirmação de autenticidade desta certidão estará disponível pelo prazo de 90 dias, contados da emissão do documento, no endereço <https://certidoes.tjsc.jus.br/download>

PA



PODER JUDICIÁRIO  
TRIBUNAL DE JUSTIÇA  
de Santa Catarina

Número do pedido: 1073364  
FOLHA: 1 / 1

BURITICUPU-MA  
Proc. 1099001/2023  
Fis. 1170  
Rub. 1170

**CERTIDÃO RECUPERAÇÃO JUDICIAL, EXTRAJUDICIAL E FALÊNCIA Nº: 1073364**  
**Comarcas e Turmas Recursais (Primeiro Grau)**

**CERTIFICAMOS**, na forma da lei, que, consultando os sistemas processuais, **NÃO CONSTAM** em tramitação nas comarcas do Estado de Santa Catarina **AÇÕES FALIMENTARES EM GERAL** contra: (

**NOME: REDNOV FERRAMENTAS LTDA** ✓  
Raiz do CNPJ: 45.769.285 ✓  
País endereço da sede : BRASIL  
Estado endereço da sede : SANTA CATARINA  
Município endereço da sede : BLUMENAU  
Endereço da sede : Rua Berta Mette, 149, Itoupavazinha CEP 89.066-530

Certidão emitida às 15:25 de 26/10/2023. ✓

a) Os dados que serviram de parâmetro para a realização da busca e para expedição desta certidão são de responsabilidade do(a) solicitante, inexistindo qualquer conexão com a Receita Federal ou outra instituição pública para autenticação das informações prestadas, competindo ao(à) interessado(a) ou destinatário(a) sua conferência.

b) Certidão expedida gratuitamente, nos termos da Resolução CNJ n. 121/2010 e Resolução Conjunta GP/CGJ n. 6/2023.

✱



A confirmação de autenticidade desta certidão estará disponível pelo prazo de 90 dias, contados da emissão do documento, no endereço <https://certidoes.tjsc.ius.br/download>

BURITICUPI-MA  
Prod. 404001 2022  
Fls. 1/1  
Rub. 1/1

MINISTÉRIO DA FAZENDA  
SECRETARIA DA RECEITA FEDERAL DO BRASIL  
SISTEMA PÚBLICO DE ESCRITURAÇÃO DIGITAL – Sped

Versão: 10.0.2

## RECIBO DE ENTREGA DE ESCRITURAÇÃO CONTÁBIL DIGITAL

### IDENTIFICAÇÃO DO TITULAR DA ESCRITURAÇÃO

NIRE 42207052829	CNPJ 45.769.285/0001-68
NOME EMPRESARIAL Rednov Ferramentas Ltda.	

### IDENTIFICAÇÃO DA ESCRITURAÇÃO

FORMA DA ESCRITURAÇÃO CONTÁBIL Livro Diário (Completo - sem escrituração Auxiliar)	PERÍODO DA ESCRITURAÇÃO 24/03/2022 a 30/09/2022
NATUREZA DO LIVRO REGISTRO DO LIVRO DIÁRIO	NÚMERO DO LIVRO 1
IDENTIFICAÇÃO DO ARQUIVO (HASH) B9.18.D9.0E.07.85.47.5C.19.E0.EA.6B.76.DA.44.75.BD.9F.21.39	

### ESTE LIVRO FOI ASSINADO COM OS SEGUINTE CERTIFICADOS DIGITAIS:

QUALIFICAÇÃO DO SIGNATARIO	CPF/CNPJ	NOME	Nº SÉRIE DO CERTIFICADO	VALIDADE	RESPONSÁVEL LEGAL
Contabilista	00992212928	CAROLINE LUSTOZA BOOS:00992212928	613309567683444559 2	07/06/2022 a 07/06/2023	Não
Pessoa Jurídica (e-CNPJ ou e-PJ)	45769285000168	REDNOV FERRAMENTAS LTDA.:45769285000168	527487846442427097 6	11/04/2022 a 11/04/2023	Sim

### NÚMERO DO RECIBO:

B9.18.D9.0E.07.85.47.5C.19.E0.EA.6B.  
76.DA.44.75.BD.9F.21.39-0

Escrituração recebida via Internet  
pelo Agente Receptor SERPRO  
em 24/10/2022 às 14:19:11

04.DC.B7.14.E5.C8.53.CC  
DD.1F.68.86.A1.47.D0.8F

Considera-se autenticado o livro contábil a que se refere este recibo, dispensando-se a autenticação de que trata o art. 39 da Lei nº 8.934/1994. Este recibo comprova a autenticação.

BASE LEGAL: Decreto nº 1.800/1996, com a alteração do Decreto nº 8.683/2016, e arts. 39, 39-A, 39-B da Lei nº 8.934/1994 com a alteração da Lei Complementar nº 1247/2014.

*[Handwritten signatures]*

# TERMOS DE ABERTURA E ENCERRAMENTO



Entidade: Rednov Ferramentas Ltda.  
Período da Escrituração: 24/03/2022 a 30/09/2022 CNPJ: 45.769.285/0001-68  
Número de Ordem do Livro: 1  
Período Selecionado: 01 de Janeiro de 2022 a 30 de Setembro de 2022 //

BURITICUPU-MA  
Proc. 1709001/2023  
Fis. 1152  
Rub. 1152

## TERMO DE ABERTURA

Nome Empresarial Rednov Ferramentas Ltda.  
NIRE 42207052829  
CNPJ 45.769.285/0001-68  
Número de Ordem 1  
Natureza do Livro REGISTRO DO LIVRO DIÁRIO  
Município BLUMENAU  
Data do arquivamento dos atos constitutivos 24/03/2022  
Data de arquivamento do ato de conversão de sociedade simples em sociedade empresária  
Data de encerramento do exercício social 30/09/2022  
Quantidade total de linhas do arquivo digital 1225

## TERMO DE ENCERRAMENTO

Nome Empresarial Rednov Ferramentas Ltda.  
Natureza do Livro REGISTRO DO LIVRO DIÁRIO  
Número de ordem 1  
Quantidade total de linhas do arquivo digital 1225  
Data de inicio 24/03/2022  
Data de término 30/09/2022

Este documento é parte integrante de escrituração cuja autenticação se comprova pelo recibo de número B9.18.D9.0E.07.85.47.5C.19.E0.EA.6B.76.DA.44.75.BD.9F.21.39-0, nos termos do Decreto nº 8.683/2016.

Este relatório foi gerado pelo Sistema Público de Escrituração Digital – Sped

Versão 10.0.2 do Visualizador

Página 1 de 1

DEMONSTRAÇÃO DE RESULTADO DO EXERCÍCIO /



Entidade: Rednov Ferramentas Ltda.

Período da Escrituração: 24/03/2022 a 30/09/2022

CNPJ: 45.769.285/0001-68

Número de Ordem do Livro: 1

Período Selecionado: 01 de Janeiro de 2022 a 30 de Setembro de 2022 /

BRRITICUPU-MA  
 Proc. 1091001/2023  
 Fis. 5133  
 Rub. JA

Descrição	Nota	Saldo anterior	Saldo atual
CONTAS DE RESULTADO		R\$ 0,00	R\$ 52.971,41
RECEITAS		R\$ 0,00	R\$ 92.157,30
RECEITAS OPERACIONAIS		R\$ 0,00	R\$ 92.157,30
RECEITAS OPERACIONAIS		R\$ 0,00	R\$ 92.157,30
RECEITAS BRUTA DE VENDAS		R\$ 0,00	R\$ 98.552,15
VENDAS DE MERCADORIAS		R\$ 0,00	R\$ 98.552,15
(-) (-) DEDUCOES DE VENDAS		R\$ 0,00	R\$ (6.394,85)
(-) IMPOSTO SIMPLES		R\$ 0,00	R\$ (1.626,17)
(-) VENDAS CANCELADAS		R\$ 0,00	R\$ (4.768,68)
(-) CUSTOS DESPESAS		R\$ 0,00	R\$ (39.185,89)
(-) CUSTOS		R\$ 0,00	R\$ (31.862,27)
(-) CUSTOS OPERACIONAIS		R\$ 0,00	R\$ (31.862,27)
(-) CUSTOS OPERACIONAIS		R\$ 0,00	R\$ (31.862,27)
CUSTOS PRODUTOS VENDIDOS		R\$ 0,00	R\$ 10.963,21
(-) CUSTOS DAS MERCADORIAS VENDIDAS		R\$ 0,00	R\$ (42.825,48)
(-) DESPESAS		R\$ 0,00	R\$ (7.323,62)
(-) DESPESAS OPERACIONAIS		R\$ 0,00	R\$ (7.323,62)
(-) DESPESAS ADMINISTRATIVAS		R\$ 0,00	R\$ (7.272,92)
(-) DESPESAS S PESSOAL		R\$ 0,00	R\$ (7.272,92)
(-) DESPESAS FINANCEIRAS		R\$ 0,00	R\$ (50,70)
(-) DESPESAS FINANCEIRAS		R\$ 0,00	R\$ (50,70)

Este documento é parte integrante de escrituração cuja autenticação se comprova pelo recibo de número B9.18.D9.0E.07.85.47.5C.19.E0.EA.6B.76.DA.44.75.BD.9F.21.39-0, nos termos do Decreto nº 8.683/2016.

Este relatório foi gerado pelo Sistema Público de Escrituração Digital – Sped

Versão 10.0.2 do Visualizador

Página 1 de 1

## BALANÇO PATRIMONIAL ✓



Entidade: Rednov Ferramentas Ltda.

Período da Escrituração: 24/03/2022 a 30/09/2022

CNPJ: 45.769.285/0001-68

Número de Ordem do Livro: 1

Período Selecionado: 01 de Janeiro de 2022 a 30 de Setembro de 2022 ✓

 BURITICUPU-MA  
 Proc. 1109001/2023  
 Fis. J. J. J.  
 Rub. J. J. J.

Descrição	Nota	Saldo Inicial	Saldo Final
ATIVO		R\$ 0,00	R\$ 97.392,98
CIRCULANTE		R\$ 0,00	R\$ 97.392,98
DISPONIVEL		R\$ 0,00	R\$ 40.766,23
CAIXA		R\$ 0,00	R\$ 13.282,06
CAIXA GERAL		R\$ 0,00	R\$ 13.282,06
BANCOS CONTA MOVIMENTO		R\$ 0,00	R\$ 27.484,17
SICOOB		R\$ 0,00	R\$ 27.484,17
DIREITOS REALIZAVEIS		R\$ 0,00	R\$ 56.626,75
DUPLICATAS A RECEBER		R\$ 0,00	R\$ 56.626,75
DUPLICATAS A RECEBER		R\$ 0,00	R\$ 56.626,75
CLIENTES DIVERSOS		R\$ 0,00	R\$ 56.626,75
PASSIVO		R\$ 0,00	R\$ 97.392,98
CIRCULANTE		R\$ 0,00	R\$ 24.421,57
FORNECEDORES		R\$ 0,00	R\$ 22.482,46
FORNECEDORES DIVERSOS		R\$ 0,00	R\$ 22.482,46
FORNECEDORES DIVERSOS		R\$ 0,00	R\$ 22.482,46
OBRIGAÇÕES SOCIAIS		R\$ 0,00	R\$ 1.212,32
OBRIGAÇÕES TRABALHISTAS		R\$ 0,00	R\$ 1.212,32
HONORARIOS		R\$ 0,00	R\$ 1.079,00
INSS		R\$ 0,00	R\$ 133,32
OBRIGAÇÕES TRIBUTÁRIAS		R\$ 0,00	R\$ 726,79
IMPOSTOS A RECOLHER		R\$ 0,00	R\$ 726,79
SIMPLES NACIONAL		R\$ 0,00	R\$ 726,79
PATRIMONIO LIQUIDO		R\$ 0,00	R\$ 72.971,41
CAPITAL SOCIAL		R\$ 0,00	R\$ 20.000,00
CAPITAL SUBSCRITO		R\$ 0,00	R\$ 20.000,00
CAPITAL SOCIAL		R\$ 0,00	R\$ 20.000,00
LUCROS OU PREJUIZO ACUMULADOS		R\$ 0,00	R\$ 52.971,41
LUCROS OU PREJUIZO ACUMULADOS		R\$ 0,00	R\$ 52.971,41
LUCRO OU PREJUIZO DO EXERCICIO		R\$ 0,00	R\$ 0,00
LUCRO ACUMULADO DO EXERCICIO		R\$ 0,00	R\$ 52.971,41
RESULTADO DO EXERCICIO		R\$ 0,00	R\$ 0,00

Este documento é parte integrante de escrituração cuja autenticação se comprova pelo recibo de número B9.18.D9.0E.07.85.47.5C.19.E0.EA.6B.76.DA.44.75.BD.9F.21.39-0, nos termos do Decreto nº 8.683/2016.

Este relatório foi gerado pelo Sistema Público de Escrituração Digital – Sped

Versão 10.0.2 do Visualizador

Página 1 de 2



## BALANÇO PATRIMONIAL

Entidade: Rednov Ferramentas Ltda.

Período da Escrituração: 24/03/2022 a 30/09/2022

CNPJ: 45.769.285/0001-68

Número de Ordem do Livro: 1

Período Selecionado: 01 de Janeiro de 2022 a 30 de Setembro de 2022

BURITISUBI MA  
Proc. 21091001, 2023  
Fls. 113  
Rub. 113

Descrição	Nota	Saldo Inicial	Saldo Final
RESULTADO DO EXERCICIO		R\$ 0,00	R\$ 0,00
RESULTADO DO EXERCICIO		R\$ 0,00	R\$ 0,00
RESULTADO DO EXERCICIO		R\$ 0,00	R\$ 0,00
RESULTADO DO EXERCICIO		R\$ 0,00	R\$ 0,00

Este documento é parte integrante de escrituração cuja autenticação se comprova pelo recibo de número B9.18.D9.0E.07.85.47.5C.19.E0.EA.6B.76.DA.44.75.BD.9F.21.39-0, nos termos do Decreto nº 8.683/2016.

Este relatório foi gerado pelo Sistema Público de Escrituração Digital – Sped

Versão 10.0.2 do Visualizador

Página 2 de 2

BURITICURU-MA  
Proc. 1109001/2023  
Fis. 1136  
Rub. 11

MINISTÉRIO DA FAZENDA SECRETARIA DA RECEITA FEDERAL DO BRASIL SISTEMA PÚBLICO DE ESCRITURAÇÃO DIGITAL – Sped	Versão: 10.0.2
--	----------------

## RECIBO DE ENTREGA DE ESCRITURAÇÃO CONTÁBIL DIGITAL

### IDENTIFICAÇÃO DO TITULAR DA ESCRITURAÇÃO

NIRE 42207052829	CNPJ 45.769.285/0001-68
NOME EMPRESARIAL Rednov Ferramentas Ltda.	

### IDENTIFICAÇÃO DA ESCRITURAÇÃO

FORMA DA ESCRITURAÇÃO CONTÁBIL Livro Diário (Completo - sem escrituração Auxiliar)	PERÍODO DA ESCRITURAÇÃO 01/10/2022 a 31/12/2022
NATUREZA DO LIVRO REGISTRO DO LIVRO DIÁRIO	NÚMERO DO LIVRO 2
IDENTIFICAÇÃO DO ARQUIVO (HASH) 49.C9.7C.9A.57.DE.BB.32.00.00.E1.73.5C.F7.9D.1C.D6.B6.E9.B5	

### ESTE LIVRO FOI ASSINADO COM OS SEGUINTE CERTIFICADOS DIGITAIS:

QUALIFICAÇÃO DO SIGNATARIO	CPF/CNPJ	NOME	Nº SÉRIE DO CERTIFICADO	VALIDADE	RESPONSÁVEL LEGAL
Contabilista	00992212928	CAROLINE LUSTOZA BOOS:00992212928	613309567683444559 2	07/06/2022 a 07/06/2023	Não
Pessoa Jurídica (e-CNPJ ou e-PJ)	45769285000168	REDNOV FERRAMENTAS LTDA.:45769285000168	527487846442427097 6	11/04/2022 a 11/04/2023	Sim

### NÚMERO DO RECIBO:

49.C9.7C.9A.57.DE.BB.32.00.00.E1.73.  
5C.F7.9D.1C.D6.B6.E9.B5-5

CAROLINE  
LUSTOZA

BOOS:

00992212928

Assinado digitalmente por CAROLINE  
LUSTOZA BOOS:00992212928  
DN: C=BR, O=ICP-Brasil, OU=AC CERTIFICA  
MINAS v5, OU=19048251000135,  
OU=Presencial, OU=Certificado PF A1,  
CN=CAROLINE LUSTOZA BOOS:  
00992212928  
Razão: Eu sou o autor deste documento  
Localização: sua localização de assinatura aqui  
Data: 2023-03-03 15:25:18  
Foxit Reader Versão: 9.6.0

Escrituração recebida via Internet  
pelo Agente Receptor SERPRO  
em 25/01/2023 às 15:11:10

FF.2C.9A.6B.43.53.36.B0  
ED.E9.4E.53.F6.7E.F3.CB

Considera-se autenticado o livro contábil a que se refere este recibo, dispensando-se a autenticação de que trata o art. 39 da Lei nº 8.934/1994. Este recibo comprova a autenticação.

BASE LEGAL: Decreto nº 1.800/1996, com a alteração do Decreto nº 8.683/2016, e arts. 39, 39-A, 39-B da Lei nº 8.934/1994 com a alteração da Lei Complementar nº 1247/2014.

*[Handwritten signatures]*

TERMOS DE ABERTURA E ENCERRAMENTO /



Entidade: Rednov Ferramentas Ltda.

Período da Escrituração: 01/10/2022 a 31/12/2022 /

CNPJ: 45.769.285/0001-68

Número de Ordem do Livro: 2

BUSITICUPU-MA  
Proc. 1909001/2023  
Fls. 114  
Rub. 114

TERMO DE ABERTURA

Nome Empresarial Rednov Ferramentas Ltda.  
NIRE 42207052829  
CNPJ 45.769.285/0001-68  
Número de Ordem 2  
Natureza do Livro REGISTRO DO LIVRO DIÁRIO  
Município BLUMENAU  
Data do arquivamento dos atos constitutivos 24/03/2022  
Data de arquivamento do ato de conversão de sociedade simples em sociedade empresária  
Data de encerramento do exercício social 31/12/2022  
Quantidade total de linhas do arquivo digital 2189

TERMO DE ENCERRAMENTO

Nome Empresarial Rednov Ferramentas Ltda.  
Natureza do Livro REGISTRO DO LIVRO DIÁRIO  
Número de ordem 2  
Quantidade total de linhas do arquivo digital 2189  
Data de inicio 01/10/2022  
Data de término 31/12/2022

Este documento é parte integrante de escrituração cuja autenticação se comprova pelo recibo de número 49.C9.7C.9A.57.DE.BB.32.00.00.E1.73.5C.F7.9D.1C.D6.B6.E9.B5-5, nos termos do Decreto nº 8.683/2016.

Este relatório foi gerado pelo Sistema Público de Escrituração Digital – Sped

Versão 10.0.2 do Visualizador

Página 1 de 1

BALANÇO PATRIMONIAL

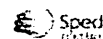

Entidade: Rednov Ferramentas Ltda.  
 Período da Escrituração: 01/10/2022 a 31/12/2022 CNPJ: 45.769.285/0001-68  
 Número de Ordem do Livro: 2  
 Período Selecionado: 01 de Outubro de 2022 a 31 de Dezembro de 2022

BURITICURUMA  
 Proc. 1000001/2022  
 Fis. J.F.S.  
 Rub. J.F.S.

Descrição	Nota	Saldo Inicial	Saldo Final
<b>ATIVO</b>		R\$ 97.392,98	R\$ 402.370,35
<b>CIRCULANTE</b>		R\$ 97.392,98	R\$ 396.273,00
DISPONIVEL		R\$ 40.766,23	R\$ 48.507,82
CAIXA		R\$ 13.282,06	R\$ 6.829,52
CAIXA GERAL		R\$ 13.282,06	R\$ 6.829,52
BANCOS CONTA MOVIMENTO		R\$ 27.484,17	R\$ 41.678,30
SICOOB		R\$ 27.484,17	R\$ 41.678,30
DIREITOS REALIZAVEIS		R\$ 56.626,75	R\$ 347.765,18
DUPLICATAS A RECEBER		R\$ 56.626,75	R\$ 217.765,18
DUPLICATAS A RECEBER		R\$ 56.626,75	R\$ 217.765,18
CLIENTES DIVERSOS		R\$ 56.626,75	R\$ 217.765,18
ADIANTAMENTO DE FORNECEDORES		R\$ 0,00	R\$ 130.000,00
DISTRIBUIDORA PLAMAX		R\$ 0,00	R\$ 130.000,00
CONTAS DE COMPENSAÇÃO		R\$ 0,00	R\$ 6.097,35
CONTAS DE COMPENSAÇÃO ATIVA		R\$ 0,00	R\$ 6.097,35
REMESSAS DE MERCADORIAS		R\$ 0,00	R\$ 6.097,35
SIMPLES REMESSA		R\$ 0,00	R\$ 6.097,35
<b>PASSIVO</b>		R\$ 97.392,98	R\$ 402.370,35
<b>CIRCULANTE</b>		R\$ 24.421,57	R\$ 300.834,08
<b>FORNECEDORES</b>		R\$ 22.482,46	R\$ 155.785,05
FORNECEDORES DIVERSOS		R\$ 22.482,46	R\$ 155.785,05
FORNECEDORES DIVERSOS		R\$ 22.482,46	R\$ 155.785,05
OBRIGAÇÕES SOCIAIS		R\$ 1.212,32	R\$ 1.079,00
OBRIGAÇÕES TRABALHISTAS		R\$ 1.212,32	R\$ 1.079,00
HONORARIOS		R\$ 1.079,00	R\$ 1.079,00
INSS		R\$ 133,32	R\$ 0,00
OBRIGAÇÕES TRIBUTÁRIAS		R\$ 726,79	R\$ 3.970,03
IMPOSTOS A RECOLHER		R\$ 726,79	R\$ 3.970,03
SIMPLES NACIONAL		R\$ 726,79	R\$ 3.970,03
DISTRIBUIÇÃO DE LUCRO		R\$ 0,00	R\$ 140.000,00
DISTRIBUIÇÃO DE LUCROS A SOCIOS		R\$ 0,00	R\$ 140.000,00
DISTRIBUIÇÃO DE LUCROS A SOCIOS		R\$ 0,00	R\$ 140.000,00
PATRIMONIO LIQUIDO		R\$ 72.971,41	R\$ 95.438,92
CAPITAL SOCIAL		R\$ 20.000,00	R\$ 20.000,00
CAPITAL SUBSCRITO		R\$ 20.000,00	R\$ 20.000,00
CAPITAL SOCIAL		R\$ 20.000,00	R\$ 20.000,00
LUCROS OU PREJUIZO ACUMULADOS		R\$ 52.971,41	R\$ 75.438,92
LUCROS OU PREJUIZO ACUMULADOS		R\$ 52.971,41	R\$ 75.438,92
(-)PREJUIZOS ACUMULADOS EXERCICIO		R\$ 0,00	R\$ 22.467,51
LUCRO OU PREJUIZO DO EXERCICIO		R\$ 0,00	R\$ 0,00
LUCRO ACUMULADO DO EXERCICIO		R\$ 52.971,41	R\$ 52.971,41
CONTAS DE COMPENSAÇÃO		R\$ 0,00	R\$ 6.097,35
CONTAS DE COMPENSAÇÃO PASSIVAS		R\$ 0,00	R\$ 6.097,35
REMESSAS DE MERCADORIAS		R\$ 0,00	R\$ 6.097,35
SIMPLES REMESSA		R\$ 0,00	R\$ 6.097,35
RESULTADO DO EXERCICIO		R\$ 0,00	R\$ 0,00
RESULTADO DO EXERCICIO		R\$ 0,00	R\$ 0,00
RESULTADO DO EXERCICIO		R\$ 0,00	R\$ 0,00
RESULTADO DO EXERCICIO		R\$ 0,00	R\$ 0,00
RESULTADO DO EXERCICIO		R\$ 0,00	R\$ 0,00

**CAROLINE LUSTOZA BOOS:**  
 0099221292  
 8

Assinado digitalmente por CAROLINE LUSTOZA BOOS.00992212928  
 DN: C=BR, O=ICP-BR/resit, OU=AC CERTIFICA MINIAS V5, OU=19046251000135, OU=Presencial, OU=Certificado PF A1, CN=CAROLINE LUSTOZA BOOS.00992212928  
 Razão: Eu sou o autor deste documento  
 Localização: sua localização de assinatura aqui  
 Data: 2023-03-03 15:24:57  
 Foxit Reader Versão: 9.6.0

Este documento é parte integrante de escrituração cuja autenticação se comprova pelo recibo de número 49.C9.7C.9A.57.DE.BB.32.00.00.E1.73.5C.F7.9D.1C.D6.B6.E9.B5-5, nos termos do Decreto nº 8.683/2016.

BURITISURUBA  
 Proc. 107001 2023  
 Fis. 114  
 Rub. 114

DEMONSTRAÇÃO DE RESULTADO DO EXERCÍCIO



Entidade: Rednov Ferramentas Ltda.  
 Período da Escrituração: 01/10/2022 a 31/12/2022 CNPJ: 45.769.285/0001-68  
 Número de Ordem do Livro: 2  
 Período Selecionado: 01 de Outubro de 2022 a 31 de Dezembro de 2022

Descrição	Nota	Saldo anterior	Saldo atual
CONTAS DE RESULTADO		R\$ 52.971,41	R\$ 162.467,51
RECEITAS		R\$ 92.157,30	R\$ 315.164,35
RECEITAS OPERACIONAIS		R\$ 92.157,30	R\$ 315.164,35
RECEITAS OPERACIONAIS		R\$ 92.157,30	R\$ 315.164,35
RECEITAS BRUTA DE VENDAS		R\$ 98.552,15	R\$ 330.284,71
VENDAS DE MERCADORIAS		R\$ 98.552,15	R\$ 330.284,71
(-) (-) DEDUCOES DE VENDAS		R\$ (6.394,85)	R\$ (15.120,36)
(-) IMPOSTO SIMPLES		R\$ (1.626,17)	R\$ (7.794,26)
(-) VENDAS CANCELADAS		R\$ (4.768,68)	R\$ (7.326,10)
(-) CUSTOS DESPESAS		R\$ (39.185,89)	R\$ (152.696,84)
(-) CUSTOS		R\$ (31.862,27)	R\$ (146.927,91)
(-) CUSTOS OPERACIONAIS		R\$ (31.862,27)	R\$ (146.927,91)
(-) CUSTOS OPERACIONAIS		R\$ (31.862,27)	R\$ (146.927,91)
CUSTOS PRODUTOS VENDIDOS		R\$ 10.963,21	R\$ 0,00
(-) CUSTOS DAS MERCADORIAS VENDIDAS		R\$ (42.825,48)	R\$ (146.927,91)
(-) DESPESAS		R\$ (7.323,62)	R\$ (5.768,93)
(-) DESPESAS OPERACIONAIS	CAROLINE LUSTOZA BOOS:	R\$ (7.323,62)	R\$ (5.768,93)
(-) DESPESAS ADMINISTRATIVAS	00992212928	R\$ (7.272,92)	R\$ (5.718,23)
(-) DESPESAS S PESSOAL		R\$ (7.272,92)	R\$ (3.635,96)
(-) SERVICO DE TERCEIROS		R\$ 0,00	R\$ (1.049,00)
(-) OUTRAS DESPESAS		R\$ 0,00	R\$ (1.033,27)
(-) DESPESAS FINANCEIRAS		R\$ (50,70)	R\$ (50,70)
(-) DESPESAS FINANCEIRAS		R\$ (50,70)	R\$ (50,70)

Assinado digitalmente por CAROLINE LUSTOZA BOOS 00992212928  
 DN: CN=, OU=MCP-SIAA, OU=AC CERTIFICA  
 UF=MS, OU=1904251000135,  
 O=Presidencia, OU=Certificado PF A1,  
 CN=CAROLINE LUSTOZA BOOS,  
 OU=2212928  
 Razão: Eu sou o autor deste documento  
 Localização: sua localização de assinatura aqui  
 Data: 2023.03.15 15:31:36  
 Fort Reader Versão: 3.8.0

Este documento é parte integrante de escrituração cuja autenticação se comprova pelo recibo de número 49.C9.7C.9A.57.DE.BB.32.00.00.E1.73.5C.F7.9D.1C.D6.B6.E9.B5-5, nos termos do Decreto nº 8.683/2016.

Este relatório foi gerado pelo Sistema Público de Escrituração Digital – Sped

Versão 10.0.2 do Visualizador

Página 1 de 1

## NOTAS EXPLICATIVAS

BURITIGUIRIMA  
Proc. 109006/2023  
Fls. 3180  
Rub. 11

### NOTA Nº 01 - CONTEXTO OPERACIONAL

**REDNOV FERRAMENTAS LTDA**, cadastrada no CNPJ sob o número 45.769.285/0001-68, constituída em 24/03/2022, tributada pelo SIMPLES NACIONAL, com ramo de atividade Comercio Varejista de materiais de saneamento, maquinas, equipamentos industriais e de uso domesticos. Com sede no município de Blumenau, SC, na Rua Berta Mette, 149, Itoupavazinha.

### NOTA Nº 02 - DEMONSTRAÇÕES CONTÁBEIS

As demonstrações contábeis encerradas em 31 de dezembro de 2022 apresentam informações sobre a posição patrimonial, financeira, de desempenho e dos fluxos de caixa, aqui compreendidas: Balanço Patrimonial, Demonstração do Resultado do Exercício (DRE), Demonstração das Mutações do Patrimônio Líquido (DMPL) e Demonstração dos Fluxos de Caixa (DFC) pelo método indireto, foram elaboradas a partir das diretrizes contábeis e dos preceitos da Legislação Comercial, Lei n. 10.406/2002 e demais legislações aplicáveis.

### NOTA Nº 03 - REGIME DE CONTABILIZAÇÃO

O resultado foi apurado de acordo com o regime de competencia, que estabelece que as receitas e despesas devem ser incluídas na apuração dos resultados dos períodos em que ocorrerem, sempre simultaneamente quando se correlacionarem, independentemente de recebimento ou pagamento.

### NOTA Nº 04 - POLÍTICA CONTÁBIL E CARACTERÍSTICAS QUALITATIVAS

As principais práticas contábeis na elaboração das demonstrações contábeis levaram em conta as características qualitativas conforme determina a NBC TG 1001 do CFC - Conselho Federal de Contabilidade: Compreensibilidade, Relevância (materialidade), Confiabilidade, Primazia da Essência sobre a Forma, Prudência e Comparabilidade. Eventuais situações para as quais a NBC TG 1001 não contemplava uma política contábil, foram adotadas as políticas previstas na

NBC TG 1000 (R1) do CFC - Conselho Federal de Contabilidade ou as normas completas de contabilidade aprovadas pelo mesmo órgão normativo.

ENTRADA SUPRIMA  
Proc. 101001/2023  
Fls. 11/183  
Rub. 11

#### NOTA Nº 05 - CONTABILIDADE TERCEIRIZADA

Os administradores da empresa optaram pela contratação de contabilidade terceirizada, a qual se encontra perfeitamente atinada a legislação profissional, e estando assim, regulamentada pelo Conselho Federal de Contabilidade no que tange a questão ética e profissional e ainda conforme previsto em cláusulas contratuais. Assim, a administração da empresa, declara que tomou ciência do conteúdo do aludido contrato em todos os seus termos e assim, as presentes demonstrações refletem e espelham a realidade da empresa em todos os seus termos. Os resultados produzidos são frutos do documental remetido para contabilização pela administração da empresa, respondendo esta, pela veracidade, integralidade e procedência. A administração encontra-se ciente de toda a legislação aqui aplicável, especialmente no tocante a Lei 11.101/2005 que informa o contribuinte das suas responsabilidades quanto as documentações e procedimentos. A responsabilidade profissional do contabilista, que referenda estas demonstrações contábeis, está limitada aos fatos contábeis efetivamente notificados pela administração da empresa a este profissional.

X

#### NOTA Nº 06 - ESTIMATIVAS E PREMISSAS

As demonstrações contábeis incluem estimativas e premissas, tais como: mensuração de perdas estimadas; estimativas do valor justo; provisões; perdas por redução ao valor recuperável (*Impairment*). Neste quesito, a responsabilidade profissional por tais estimativas são dos que efetivamente assinarem os respectivos laudos técnicos. Diante disso os resultados efetivos podem ser diferentes daqueles estabelecidos por essas estimativas e premissas.

#### NOTA Nº 07 - MOEDA FUNCIONAL E DE APRESENTAÇÃO

As demonstrações contábeis estão apresentadas em REAIS, que é a moeda

f

funcional da empresa. Assim ativos, passivos e resultados apresentados nas demonstrações contábeis, mesmo quando contratados em moeda estrangeira, foram ajustados às diretrizes contábeis vigentes no Brasil e convertidos para Reais, de acordo com as taxas de câmbio da moeda local. Os eventuais ganhos e perdas resultantes do processo de conversão foram transferidos para o resultado do período atendendo ao regime de competência.

#### NOTA Nº 08 - ANÁLISE DA RECUPERABILIDADE DOS ATIVOS (*IMPAIRMENT*)

A administração da empresa fez a análise sobre a recuperabilidade dos ativos levando em conta os principais indicadores de desvalorização e chegou à conclusão de que todos os ativos se encontravam a valor recuperável através da Venda ou do Uso, dispensando assim a realização dos testes efetivos de *Impairment*.

#### NOTA Nº 09 - PROVISÕES, ATIVOS E PASSIVOS CONTINGENTES

Os ativos e passivos considerados contingentes não foram reconhecidos conforme previsto na NBC TG 1001 expedida pelo Conselho Federal de Contabilidade. As provisões quando constituídas encontram-se fortemente alicerçadas nas opiniões dos assessores jurídicos ou advogados, levando em conta a natureza das ações, à similaridade com processos anteriores, a complexidade e o posicionamento dos tribunais. Assim, a administração considera que tais provisões são suficientes para atender as perdas decorrentes dos respectivos processos. Mesmo que algum passivo esteja sendo discutido judicialmente, tal obrigação, é mantida até o ganho definitivo quando não couberem mais recursos ou quando da sua prescrição.

#### NOTA Nº 10 - AJUSTE A VALOR PRESENTE

O Ajuste a Valor Presente que tem por objetivo demonstrar o valor presente de um fluxo de caixa, o qual se encontra determinado para as operações de valores a receber e a pagar com prazo superior a um ano. O AVP foi realizado no reconhecimento inicial de cada operação com prazo superior a um ano em

10

1182



base exponencial *pro rata*, registrado em conta retificadora para que os ativos e passivos possam refletir a realidade. Os juros foram sendo reconhecidos como receitas, despesas ou custos com o transcorrer do tempo na Demonstração do Resultado do Exercício, ou como custo de ativo, através do método da taxa efetiva de juros.

#### NOTA Nº 11 - DECLARAÇÃO DE CONFORMIDADE COM A NBC TG 1001

EURITISUPILMA  
Proc. 11091001-2023  
Fis. 1183  
Rub. 1183

A empresa declara expressamente que a elaboração e a apresentação das demonstrações contábeis estão em conformidade com a NBC TG 1001 - Contabilidade para Pequenas Empresas, expedida pelo Conselho Federal de Contabilidade. A administração da empresa também procedeu ao exame conceitual e concluiu que a empresa não possui prestação pública de contas e assim encontra-se apta a exercer a faculdade pela aplicação do previsto na Contabilidade para Pequenas Empresas.

#### NOTA Nº 12 - DETERMINAÇÃO DO RESULTADO DO EXERCÍCIO

O resultado foi apurado em 31 de dezembro de 2021 e 31 de dezembro de 2020 (comparativamente) e está em obediência ao regime de competência. As Demonstrações Contábeis foram elaboradas e apresentadas em conformidade com a legislação societária, conforme a Lei n. 10.406/2002 e demais legislações aplicáveis, especialmente a NBC TG 1001.

#### NOTA Nº 13 - ATIVOS E PASSIVOS FINANCEIROS

Ativos e passivos somente foram reconhecidos quando a entidade se tornou parte de disposições legais ou contratuais. A mensuração inicial dos ativos e passivos financeiros se deu pelo método do custo amortizado, ou seja: pelo valor original da transação e gastos diretamente relacionados. Para as aplicações ou captações de recursos financeiros a valores prefixados ou não, os ativos e passivos financeiros foram inicialmente registrados pelos valores efetivamente aplicados ou captados. A mensuração subsequente dos ativos financeiros se deu pelo acréscimo da receita de juros, pela diminuição dos valores recebidos e pelo

R JA

reconhecimento de perdas. Os ativos e passivos financeiros foram ajustados na mensuração subsequente por indicadores legais ou contratuais aplicáveis, eventual variação cambial ou índice de preços, com os reflexos no resultado do período. Os ativos financeiros somente foram baixados quando os valores foram integralmente recebidos ou a entidade não tinha mais expectativa de receber os valores. Já os passivos financeiros somente foram baixados quando a obrigação foi extinta pelo pagamento, por prescrição ou decadência legal ou contratual. Os ativos financeiros estavam compostos pelas seguintes posições:

#### NOTA Nº 14 – CLIENTES

A carteira de clientes corresponde as vendas das mercadorias nas operações a prazo, com a seguinte composição:

CARTEIRA DE CLIENTES	ATÉ 30 DIAS	31 A 60 DIAS	ACIMA DE 60 DIAS	INADIMPLÊNCIA ATÉ 30 DIAS	INADIMPLÊNCIA ACIMA DE 30 DIAS
2022	138.973,23	0	0	0,00	0,00

#### NOTA Nº 15 – ADIANTAMENTO A FORNECEDORES

A empresa como não possui estoque, ela adianta os valores a terceiros para garantir melhores preços

Ano	Valor Adiantamento	Fornecedor
2022	180.000,00	Distribuidora Plamax

#### NOTA Nº 16 – ESTOQUES

A empresa não trabalha com estoque, todas compras, tem suas vendas condicionadas.

#### NOTA Nº 17 – EMPRESTIMOS A RECEBER LONGO PRAZO

A empresa não realizou empréstimos

#### NOTA Nº 18 – IMOBILIZADO E DEPRECIACÃO

A Empresa não possui bens e direitos do imobilizado.

#### NOTA Nº 19 – FORNECEDORES

BURITICUPU-MA  
Proc. 1001001/2023  
Fis. J. J. S.  
Rub. J. J. S.

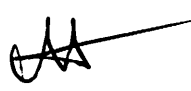
Os fornecedores são responsáveis pela entrega dos estoques de matéria prima, as quais são negociadas nas seguintes condições e prazos:

FORNECEDORES	ATÉ 30 DIAS	DE 30 A 60 DIAS	TOTAL
2022	78.563,30	66.047,93	144.611,23

BURITICUPU-MA  
Proc. 1001001 2023  
Fls. 1185  
Rub. 0

**NOTA Nº 20 - SALÁRIOS A PAGAR**

EMPREGADOS	PRODUÇÃO/CUSTO	ADMINISTRATIVO	VENDAS
2022	0	1.079,00	0,00

**NOTA Nº 21 - INSS**

Não há pendencia de inss

**NOTA Nº 22 - IMPOSTOS TRIBUTÁRIOS**

ANO/TRIBUTO	Simple Nacional
2022	3.970,03

**NOTA Nº 23 - LUCROS A DISCRIBUIR A SOCIOS**

LUCROS A DISTRIBUIR	VALOR
2022	140.000,00

**NOTA Nº 24 - CAPITAL SOCIAL**

O Capital Social da empresa estava composto pelas seguintes quotas:

ANOS	LENILSO LUIS DA SILVA	%	VALOR TOTAL
2022	20.000,00	100%	20.000,00

**NOTA Nº 25 - LUCROS ACUMULADOS**

A empresa nos anos de funcionamentos realizou os lucros a seguir demonstrados:

ANOS	2022	Total
Lucros	75.438,92	75.438,92

**NOTA Nº 26 - RECEITAS OPERACIONAIS**

A empresa obteve as seguintes receitas relativas à sua atividade operacional no mercado interno.

ANOS	MERCADORIAS	SERVIÇOS	TOTAL
2022	428.836,86	0	428.836,66

*(Handwritten signatures)*

### NOTA Nº 27 CUSTOS DOS PRODUTOS, MERCADORIAS E SERVIÇOS

A seguir listamos os respectivos custos das duas linhas de produtos e serviços da empresa.

CUSTOS	MERCADORIAS	SERVIÇOS	TOTAL
2022	178.790,18	0	178.790,18

### NOTA Nº 28 - DESPESAS COM VENDAS

Não Houve despesas com vendas no período.

### NOTA Nº 29 - DESPESAS ADMINISTRATIVAS

ANOS	DESPESAS ADMINISTRATIVAS	TOTAL
2022	12.991,15	12.991,15

### NOTA Nº 30 - OUTRAS DESPESAS OPERACIONAIS

ANOS	TRIBUTÁRIAS /FINANCEIRAS	TOTAL
2022	118,30	118,30

### NOTA Nº 31 - ADOÇÃO INICIAL DA NBC TG 1001

Na adoção inicial da NBC TG 1001 do CFC - Conselho Federal de Contabilidade a empresa fez uma análise sobre os ativos e passivos reconhecidos e eventuais ativos e passivos não reconhecidos para validar se todos estavam alinhados dentro da política de reconhecimento desta norma contábil. Após minuciosa análise a administração concluiu que nenhum ajuste se faria necessário.

### NOTA Nº 32 - EVENTO SUBSEQUENTE

A empresa declara que não existem eventos subsequentes relevantes.

CAROLINE  
LUSTOZA  
BOOS:  
00992212928  
Caroline Lustoza Boos  
Crc SC-038332/O  
Responsável Técnica

Assinado digitalmente por CAROLINE  
LUSTOZA BOOS:00992212928  
DN: C=BR, O=ICP-Brasil, OU=AC  
CERTIFICA MINAS v5,  
OU=19048251000135, OU=Presencial,  
OU=Certificado PF A1, CN=CAROLINE  
LUSTOZA BOOS:00992212928  
Razão: Eu sou o autor deste documento  
Localização: sua localização de  
assinatura atual  
Data: 2023-06-14 10:45:22  
Foxit Reader Versão: 9.6.0

BURITIGUPE-MA  
 Proc. 1909001  
 Fis. 118  
 Rub. 118

PLANILHA DE CÁLCULO DA SITUAÇÃO FINANCEIRA DA EMPRESA		DATA:
NOME DA EMPRESA: Rednov Ferramentas Ltda		
DADOS DO BALANÇO PATRIMONIAL DO ÚLTIMO EXERCÍCIO SOCIAL		TABELA DE ÍNDICE PADRÃO
ATIVO TOTAL	R\$ 402.370,35	ÍNDICES CONTÁBEIS – Situação – ILC, ILG e ISG • < (menor) que 1,00: Deficitária • 1,00 a 1,35: Equilibrada • (maior) que 1,35: Satisfatória
ATIVO CIRCULANTE	R\$ 396.273,00	
ATIVO NÃO CIRCULANTE EXCETO O ATIVO PERMANENTE	R\$ -	
PASSIVO CIRCULANTE	R\$ 300.834,08	
PASSIVO NÃO CIRCULANTE	R\$ -	
CÁLCULO DOS ÍNDICES		RESULTADO
LIQUIDEZ CORRENTE	$\frac{\text{Ativo Circulante}}{\text{Passivo Circulante}}$	1,317247 ✓
LIQUIDEZ GERAL	$\frac{\text{Ativo Circulante} + \text{Ativo Não Circulante Exceto o Ativo Permanente}}{\text{Passivo Circulante} + \text{Passivo Não Circulante}}$	1,317247 ✓
ÍNDICE DE SOLVÊNCIA GERAL	$\frac{\text{Ativo Total}}{\text{Passivo Circulante} + \text{Passivo Não Circulante}}$	1,337515 ✓
<b>CAROLINE LUSTOZA BOOS:</b> 00992212928		A

Assinado digitalmente por CAROLINE LUSTOZA BOOS:00992212928  
 DN: C=BR, O=ICP-Brasil, OU=AC CERTIFICA MINAS V5,  
 OU=19046251000135, OU=Presencial,  
 OU=Certificado PF A1, CN=CAROLINE LUSTOZA BOOS:00992212928  
 Razão: Eu sou o autor deste documento  
 Localização: sua localização de assinatura aqui  
 Data: 2023-03-03 16:24:38  
 Font Reader Versão: 9.8.0

*[Handwritten signatures]*

BURITICUPU-MA  
 Prod. 0092212928  
 Fis. 1188  
 Rub. 1188

PLANILHA DE CÁLCULO DA SITUAÇÃO FINANCEIRA DA EMPRESA			DATA:
NOME DA EMPRESA: Rednov Ferramentas Ltda			
DADOS DO BALANÇO PATRIMONIAL DO ÚLTIMO EXERCÍCIO SOCIAL			TABELA DE ÍNDICE PADRÃO
ATIVO TOTAL	R\$	97.392,98	<b>ÍNDICES CONTÁBEIS – Situação – ILC, ILG e ISG</b> • < (menor) que 1,00: Deficitária • 1,00 a 1,35: Equilibrada • (maior) que 1,35: Satisfatória
ATIVO CIRCULANTE	R\$	97.392,98	
ATIVO NÃO CIRCULANTE EXCETO O ATIVO PERMANENTE	R\$	-	
PASSIVO CIRCULANTE	R\$	24.421,57	
PASSIVO NÃO CIRCULANTE	R\$	-	
<b>CÁLCULO DOS ÍNDICES</b>		<b>RESULTADO</b>	
<b>LIQUIDEZ CORRENTE</b> $\frac{\text{Ativo Circulante}}{\text{Passivo Circulante}}$		3,987990125 ✓	
<b>LIQUIDEZ GERAL</b> $\frac{\text{Ativo Circulante} + \text{Ativo Não Circulante Exceto o Ativo Permanente}}{\text{Passivo Circulante} + \text{Passivo Não Circulante}}$		3,987990125 ✓	
<b>ÍNDICE DE SOLVÊNCIA GERAL</b> $\frac{\text{Ativo Total}}{\text{Passivo Circulante} + \text{Passivo Não Circulante}}$		3,987990125 ✓	
<b>CAROLINE LUSTOZA BOOS</b> 00992212928 <small>Assinado eletronicamente por CAROLINE LUSTOZA BOOS            00992212928            CNPJ: 09.093.000/0001-22 Qualificação: 000-0000000            DV: 411, CNPJ: CAROLINE LUSTOZA BOOS 00992212928            * Assinatura: Digite o nome e anexe o documento            * Assinatura: Digite o nome e anexe o documento            Data: 2023/04/10 14:09:44            Função: Responsável: S.O. 0</small>			
Responsável			

*Handwritten signatures and initials at the bottom of the page.*



BURITIGUBU-MA  
Proc. 1909004/2023  
Fis. 1189  
Rub. *[Handwritten Signature]*

**CONSELHO REGIONAL DE CONTABILIDADE DO ESTADO DE SANTA CATARINA  
CERTIDÃO DE HABILITAÇÃO PROFISSIONAL**

O CONSELHO REGIONAL DE CONTABILIDADE DO ESTADO DE SANTA CATARINA certifica que o(a) profissional identificado(a) no presente documento encontra-se habilitado para o exercício da profissão contábil.

**IDENTIFICAÇÃO DO REGISTRO**

NOME.....	: CAROLINE LUSTOZA BOOS
REGISTRO.....	: SC-038332/O-5
CATEGORIA.....	: TÉCNICO EM CONTABILIDADE
CPF.....	: ***.922.129-**

A falsificação deste documento constitui-se em crime previsto no Código Penal Brasileiro, sujeitando o autor à respectiva ação penal.

Emissão: FLORIANÓPOLIS, 29/05/2023 as 18:50:46.

Válido até: 27/08/2023.

Código de Controle: 491995.

Para verificar a autenticidade deste documento consulte o site do CRCSC.



BURITICUPU-MA  
Proc. 19.001.001 2023  
Fis. 1140  
Rub. JA

**CONSELHO REGIONAL DE CONTABILIDADE DO ESTADO DE SANTA CATARINA  
CERTIDÃO DE HABILITAÇÃO PROFISSIONAL**

O CONSELHO REGIONAL DE CONTABILIDADE DO ESTADO DE SANTA CATARINA certifica que o(a) profissional identificado(a) no presente documento encontra-se habilitado para o exercício da profissão contábil.

**IDENTIFICAÇÃO DO REGISTRO**

NOME..... : CAROLINE LUSTOZA BOOS  
REGISTRO..... : SC-038332/O-5  
CATEGORIA..... : TÉCNICO EM CONTABILIDADE  
CPF..... : \*\*\*.922.129-\*\*

A falsificação deste documento constitui-se em crime previsto no Código Penal Brasileiro, sujeitando o autor à respectiva ação penal.

Emissão: FLORIANÓPOLIS, 11/09/2023 as 07:00:51.

Válido até: 10/12/2023.

Código de Controle: 962081.

Para verificar a autenticidade deste documento consulte o site do CRCSC.





BURITICUPU-MA  
Proc. 14001001-2023  
Fis. 111  
Rub. 111

**CONSELHO REGIONAL DE CONTABILIDADE DO ESTADO DE SANTA CATARINA  
CERTIDÃO DE HABILITAÇÃO PROFISSIONAL**

O CONSELHO REGIONAL DE CONTABILIDADE DO ESTADO DE SANTA CATARINA certifica que o(a) profissional identificado(a) no presente documento encontra-se habilitado para o exercício da profissão contábil.

**IDENTIFICAÇÃO DO REGISTRO**

NOME..... : CAROLINE LUSTOZA BOOS  
REGISTRO..... : SC-038332/O-5  
CATEGORIA..... : TÉCNICO EM CONTABILIDADE  
CPF..... : \*\*\*.922.129-\*\*

A falsificação deste documento constitui-se em crime previsto no Código Penal Brasileiro, sujeitando o autor à respectiva ação penal.

Emissão: FLORIANÓPOLIS, 12/06/2023 as 14:18:20.

Válido até: 10/09/2023.

Código de Controle: 180538.

Para verificar a autenticidade deste documento consulte o site do CRCSC.



BURITICUPU-MA  
Proc. 1909001/2023  
Fls. 1192  
Rub. 11

**CONSELHO REGIONAL DE CONTABILIDADE DO ESTADO DE SANTA CATARINA  
CERTIDÃO NEGATIVA DE DÉBITOS PROFISSIONAL**

O CONSELHO REGIONAL DE CONTABILIDADE DO ESTADO DE SANTA CATARINA certifica que o(a) profissional identificado(a) no presente documento encontra-se em dia com seus débitos perante o CRC.

**IDENTIFICAÇÃO DO REGISTRO**

NOME..... : CAROLINE LUSTOZA BOOS  
REGISTRO..... : SC-038332/O-5  
CATEGORIA..... : TÉCNICO EM CONTABILIDADE  
CPF..... : \*\*\*.922.129-\*\*

A presente CERTIDÃO não quita nem invalida quaisquer débitos ou infrações que posteriormente, venham a ser apurados pelo CRCSC contra o referido registro.

A falsificação deste documento constitui-se em crime previsto no Código Penal Brasileiro, sujeitando o autor à respectiva ação penal.

Emissão: FLORIANÓPOLIS, 12/06/2023 as 14:29:36.  
Válido até: 10/09/2023.  
Código de Controle: 761904.

Para verificar a autenticidade deste documento consulte o site do CRCSC.



BURITICUPU-MA  
Proc. 02009.001169/2022  
Fis. 1143  
Rub. 1143

INSTITUTO BRASILEIRO DO MEIO AMBIENTE E DOS RECURSOS NATURAIS RENOVÁVEIS

ATESTADO DE CAPACIDADE TÉCNICA Nº 2/2022

Atestamos para os devidos fins ou a quem interessar que a empresa REDNOV FERRAMENTAS LTDA, inscrita no CNPJ nº 45.769.285/0001-68, com endereço na Rua Berta Mette Nº149, Itoupavazinha, Blumenau/SC, CEP 89.066-530, efetuou a entrega do item - 01 (um) **Compressor de Ar Comprimido**, conforme abaixo discriminado:

DESCRIÇÃO	QUANTIDADE	UNIDADE
<b>Compressor de Ar Comprimido</b> , isento de óleo; Silencioso até 72 DB com voltagem: 110V; A partir de 29 litros, para atendimento de um consultório; Potência 1HP; Ligação automática em função da pressão do vazo de pressão através do pressostato ou atuação do elemento de proteção elétrica; Não podendo ultrapassar a pressão máxima indicada; Deslocamento teórico:5pcm-141/m; Pressão de operação: mínima: 80 libras 5.5 Bar/ máxima:120 libras 8.3 Bar; Número de pistões: 2 Temperatura de armazenagem entre 3°C a 35°C; Umidade relativa do ar entre 20% a 85%; Permitir manutenção e conservação, Possuir selo de qualidade e apresentar registro de aprovação para uso emitido pela Agência Nacional de Vigilância Sanitária/ANVISA	01	Unidade

Atestamos ainda que a referida empresa honrou com o prazo, especificações e compromissos assumidos, demonstrando possuir capacidade técnica, operacional e administrativa, não havendo nada em nossos arquivos que possa desaboná-la até a presente data.



Documento assinado eletronicamente por **FABIA BRAGA DE ARAUJO**, Analista Administrativo, em 11/11/2022, às 10:17, conforme horário oficial de Brasília, com fundamento no art. 6º, § 1º, do Decreto nº 8.539, de 8 de outubro de 2015.



A autenticidade deste documento pode ser conferida no site <https://sei.ibama.gov.br/autenticidade>, informando o código verificador **13809240** e o código CRC **50112357**.



MINISTÉRIO DA DEFESA  
EXÉRCITO BRASILEIRO  
13º BATALHÃO DE INFANTARIA BLINDADO  
(13º RI - 1923)  
(BATALHÃO MARECHAL TRISTÃO DE ALENCAR ARARIPE)

BURITIGURU, MA  
Proc. 000001  
Fis. 2023  
Rub. JA JJAU

### Atestado de Capacidade Técnica

Atestamos, para os fins que se façam necessários, que a empresa Rednov Ferramentas Ltda, estabelecida à Rua Berta Mette, nº 149, Bairro do Itoupavazinha, Blumenau/SC, CEP 89066-530, sob o CNPJ 45.769.285/0001-68 forneceu os materiais referentes à nota de empenho 2022NE431 e a nota fiscal 20:

**Nota de Empenho: 2022NE431** – R\$ 575,98 (quinhentos setenta e cinco reais e noventa e oito centavos).

**Local de Entrega:** AV. GEN CARLOS CAVALCANTI, 2.179 BAIRRO UVARANAS - PONTA GROSSA-PR.

- Item compra: 00006 - Tesoura para chapas tipo Brasil de 12 polegadas, fabricada em aço especial cromo-vanádio, corpo fosco e lâminas retificadas, ideal para cortes retos em nos trabalhos de funilaria, possui cabos com uma extremidade plana e outra curvada facilitando o manuseio das chapas, têmpera por indução nas lâminas de corte, capacidade de corte 1,2 mm, similar ao modelo da marca Corneta.

- Item compra: 00013 - Alicates de pressão para funileiro (tipo garra ou tipo "U"), comprimento 11 polegadas, produzido em aço especial, corpo com acabamento niquelado e parafuso de regulagem escurecido, mordentes reforçados em aço laminado para apertar chapas, tiras e qualquer tipo de perfil, corpo em chapa dobrada reforçada e rebites de aço. Similar ou de qualidade superior ao modelo da marca Gedore.

Os materiais foram entregues em conformidade com as especificações contratadas e dentro do prazo estipulado, não existindo em nossos registros, até a presente data, fatos que desabonem sua conduta e responsabilidade com as obrigações assumidas.

Ponta Grossa-PR, 14 de novembro de 2022.

Documento assinado digitalmente  
gov.br MARCOS APARECIDO GARRIDO  
Data: 14/11/2022 11:10:28-0300  
Verifique em <https://verificador.iti.br>

**MARCOS APARECIDO GARRIDO - 2º Ten**  
Ch Almox 13º BIB



**MINISTÉRIO DA EDUCAÇÃO**  
**UNIVERSIDADE FEDERAL DE OURO PRETO**  
**REITORIA**  
**PRO-REITORIA DE FINANÇAS**  
**COORDENADORIA DE LICITAÇÕES E CONTRATOS**



**ATESTADO DE CAPACIDADE TÉCNICA**

BURITICUPI MA  
 Proc. 41091001 2023  
 Fis. JA  
 Rub. 1115

A UNIVERSIDADE FEDERAL DE OURO PRETO, sediada à Rua Diogo de Vasconcelos, 122, Bairro Pilar, inscrita no CNPJ sob nº 23.070.659/0001-10, atesta para os devidos fins que a Empresa Rednov Ferramentas Ltda. , estabelecida à Rua Berta Mette, nº 149, Bairro do Itoupavazinha, Blumenau/SC, CEP 89066-530, sob o CNPJ 45.769.285/0001-68 forneceu os materiais referentes à nota de empenho 2022NE000327 e a nota fiscal nº17 pertencente a cotação eletrônica 01/2022:

ITEM	QTDE	UND	MATERIAL/MARCA/MODELO
25	1	UND	ARCO DE SERRA ESTRUTURA EM ACO TUBULAR CABO EM PLASTICO ABS DE ALTA RESISTENCIA PERMITE USO COM LAMINAS DE 10, 11 E 12 POLEGADAS. PARAFUSO DE AJUSTE PARA LAMINAS DE 10, 11 E 12 POLEGADAS. GANCHO DE ENCAIXE DA LAMINA COM BORBOLETA TENCIONADORA ACOMPANHA LAMINA DE SERRA DE ACO CARBONO CATMAT:215154 VONDER - 35.65.000123
34	3	UND	ALICATE P/ CRIMPAR TERMINAL MODU EM FIOS AWG 18-22 / 24-30 VONDER - 36.86.245000
36	2	UND	MARTELO TIPO PENA, CABECA OXIDADA COM EXTREMIDADES LIXADAS, CABO DE MADEIRA ENVERNIZADO, COMPRIMENTO DE 280 MM, 200G. NOVE54 - 36.62.041151

Declaramos que a empresa REDNOV FERRAMENTAS LTDA cumpriu na íntegra o fornecimento, não existindo até a presente data, nada em nossos arquivos que possa desabonar a capacidade técnica da referida Empresa.

Ouro Preto, 10 de outubro de 2022.

Andressa Silva Schiassi  
 Coordenadora Licitações e Contratos  
 Tel.: (31)3559-1377



Documento assinado eletronicamente por **Andressa Silva Schiassi, COORDENADOR(A) DE LICITAÇÕES E CONTRATOS**, em 10/10/2022, às 10:22, conforme horário oficial de Brasília, com fundamento no art. 6º, § 1º, do Decreto nº 8.539, de 8 de outubro de 2015.

A autenticidade deste documento pode ser conferida no site  
[http://sei.ufop.br/sei/controlador\\_externo.php?](http://sei.ufop.br/sei/controlador_externo.php?)



[acao=documento\\_conferir&id\\_orgao\\_acesso\\_externo=0](#) , informando o código verificador 0410044 e o código CRC 90BD57F9.

Referência: Caso responda este Ofício, indicar expressamente o Processo nº 23109.002988/2022-52

SEI nº 0410044

BURITICUPI-MA  
Proc. 23109.002988/2023  
Fls. 1196  
Rubr. AA

A

AA

RECEBEMOS DE REDNOV FERRAMENTAS LTDA OS PRODUTOS CONSTANTES DA NOTA FISCAL INDICADA AO LADO		NF-E
Data Recebimento	Identificação e assinatura do recebedor	N 17 Serie 1

<b>REDNOV FERRAMENTAS LTDA</b> RUA BERTA METTE, 149 ITOUPAVAZINHA BLUMENAU/SC (47) 3057-3921      89066530	<b>DANFE</b> Documento Auxiliar da Nota Eletrônica 0 - Entrada      1 1 - Saída Num. 17 Serie 1 Folha 1 de 1		
		Dados DPEC Dados da NF-e 342220153634308      28/07/2022 16:55:22	

Natureza da Operação 6102 VENDA			
Inscrição Estadual 261613057	Insc. Estadual do Subst Trib.	Cnpj 45.769.285/0001-68	Chave de acesso da NF-e 4222.0745.7692.8500.0168.5500.1000.0000.1711.4288.4104

<b>Destinatário/Remetente</b>			Data Emissão 28/07/2022	
Nome Razão Social UNIVERSIDADE FEDERAL DE OURO PRETO			CNPJ/CPF 23.070.659/0001-10	
Endereço RUA DIOGO DE VASCONCELLOS, 122		Bairro/Distrito REITORIA	Cep 35400-000	
Município OURO PRETO	Fone/Fax (31) 3559-1395	UF MG	Inscrição Estadual 461570898.00-93	Hora Saída 17:00:00

N Doc	Vencimento	Valor	N Doc	Vencimento	Valor	N Doc	Vencimento	Valor
F000017-1	27/08/2022	510,55						

Base Cálculo Icms 0,00	Valor do Icms 0,00	Base Cálculo Icms Substituição 0,00	Valor Icms Substituição 0,00	Valor total dos produtos 510,55
Valor frete 0,00	Valor do seguro 0,00	Desconto 0,00	Outras despesas Acessórias 0,00	Valor do IPI 0,00
				Valor Total da NF 510,55

<b>Transportador/ Volumes Transportados</b>		Razão Social CORREIOS JNTC		Frete Conta 0-Emitente	Código Antt	Placa Veiculo	UF	Cnpj/Cpf 73.780.314/0001-28
Endereço RUA SETE DE SEMBRO 2180		Município BLUMENAU		UF SC	Inscrição Estadual isento			
Quantidade 1	Especie vlm	Marca	Numero (Volumes) 1	Peso Bruto 3,000	Peso Líquido 3,000			

<b>Dados do produto ou serviço</b>													
Cod. Prod	Descrição produto ou serviço	Ncm	CST	Cfop	Un	Qtd.	Valor	Subtotal	Base.ICMS	VI. Icms	VI. IPI	Alíquotas Icms IPI	
356500012	(A)ARCO DE SERRA 12" AS 123 VONDER	82021000	101	6102	PC	1	40,13	40,13	0,00	0,00	0,00	0,00	0,00
368624500	ALICATE CRIMPADOR ACV 245 VONDER	82032090	101	6102	PC	3	140,14	420,42	0,00	0,00	0,00	0,00	0,00
358820000	MARTELO PENA COM CABO DE MADEIRA	84672100	101	6102	UN	2	25,00	50,00	0,00	0,00	0,00	0,00	0,00

Inscrição Municipal	Valor Total dos Serviços	Base Cálculo do ISSQN	Valor do ISSQN
---------------------	--------------------------	-----------------------	----------------

Arpenho: 327/2022  
 Local de Entrega: Universidade Federal de Ouro Preto - Almoxarifado Central - Campus Universitário - Morro do Cruzeiro - Ouro Preto/MG - 35400-000 - contato (31) 3559-1380 - 31 3559-1377)  
 Cotação: R\$41,30 - 0,01m³  
 NF Matheus Ribeiro

BURITICHUB MA  
 Proc. 1409001  
 Fis. 2023  
 Rub. 1192

<b>Dados Adicionais</b> PAGAMENTO: BANCO 756 SICOOB MAXICREDITO AGENCIA 3069-4 CONTA 338.517-5	<b>Reservado ao Fisco</b>
---	---------------------------

MINISTÉRIO DA EDUCAÇÃO  
 UNIVERSIDADE FEDERAL DE OURO PRETO  
 Rua Diogo de Vasconcelos 122 Bairro Pilar  
 RELAÇÃO COMPLEMENTAR DE EMPENHO

PRÓ-REITORIA DE ORÇAMENTO E FINANÇAS  
 CNPJ: 23.070.659/0001-10  
 Ouro Preto / MG CEP:35.400-000  
 ENTREGA ATÉ DIA \_\_\_/\_\_\_/\_\_\_

<b>Credor</b> REDNOV FERRAMENTAS LTDA		<b>CNPJ/CPF</b> 45.769.285/0001-68			
<b>Endereço</b> RUA BERTA METTE N. 149 - BLUMENAUCEP: 89066-530					
<b>Banco</b> -1		<b>Agência</b>	<b>Praça Pagamento</b>	<b>Conta Corrente</b>	
<b>Empenho</b> 2022NE000327 - ESTIMATIVO		<b>Natureza Despesa</b> 3.3.90.30.00	<b>Processo</b> 002988-2022-52	<b>Licitação</b> CE 001/2022	
Item	Especificação	Und	Qtde.	Valor Unit.	Total. (R\$)
1	30.42.001620-ESTRUTURA EM ACO TUBULAR CABO EM PLASTICO ABS DE ALTA RESISTENCIA PERMITE USO COM LAMINAS DE 10, 11 E 12 POLEGADAS. PARAFUSO DE AJUSTE PARA LAMINAS DE 10, 11 E 12 POLEGADAS. GANCHO DE ENCAIXE DA LAMINA COM BORBOLETA TENCIONADORA ACOMPANHA LAMINA DE SERRA DE ACO CARBONO  MARCA: ITEM PROCESSO:25  Pamcs:12/2022-6.02.00-COORDENADORIA DE LICITACOES E CONTRATOS-ANDRESSA SILVA SCHIASSI Qtde.:1.00 Ptres: Previsão Ajuste:116/2021 Item:88 Qtde:1.00-DEPARTAMENTO DE BIODIVERSIDADE, EVOLUCAO E MEIO AMBIENTE	UN	1.00	40.1300	40,1300
2	30.42.001875-ALICATE P/ CRIMPAR TERMINAL MODU EM FIOS AWG 18-22 / 24-30  MARCA: ITEM PROCESSO:34  Pamcs:12/2022-6.02.00-COORDENADORIA DE LICITACOES E CONTRATOS-ANDRESSA SILVA SCHIASSI Qtde.:3.00 Ptres: Previsão Ajuste:123/2021 Item:62 Qtde:3.00-DEPARTAMENTO DE ENGENHARIA CONTROLE E AUTOMACAO	UN	3.00	140.1400	420,4200
3	30.42.001885-MARTELO TIPO PENA, CABECA OXIDADA COM EXTREMIDADES LIXADAS, CABO DE MADEIRA ENVERNIZADO, COMPRIMENTO DE 280 MM, 200G.  MARCA: ITEM PROCESSO:36  Pamcs:12/2022-6.02.00-COORDENADORIA DE LICITACOES E CONTRATOS-ANDRESSA SILVA SCHIASSI Qtde.:2.00 Ptres: Previsão Ajuste:123/2021 Item:63 Qtde:2.00-DEPARTAMENTO DE ENGENHARIA CONTROLE E AUTOMACAO	UN	2.00	25.0000	50,0000
<b>Prazo de Entrega:</b>  Local entrega: Universidade Federal de Ouro Preto - Almoxarifado Central - Campus Universitário - Morro do Cruzeiro - Ouro Preto - MG - CEP 35.400-000  A entrega se dará mediante apresentação da Nota Fiscal, na qual deverá constar obrigatoriamente o número desta Nota de Empenho.  O recebimento pelo Almoxarifado terá caráter provisório, conforme artigo 73, inciso II, alínea a da Lei 8.666/93, estando sujeito a inspeção posterior pelo Departamento interessado para configurar o recebimento definitivo  Forma de Pagamento: Débito em conta.		-			
<b>TOTAL :510,55</b>					

BURITIGUAMA  
 Proc. 001/2023  
 Fls. 118  
 Rub. 118



MINISTÉRIO DA EDUCAÇÃO  
UNIVERSIDADE FEDERAL DE OURO PRETO  
Rua Diogo de Vasconcelos 122 Bairro Pilar  
RELAÇÃO COMPLEMENTAR DE EMPENHO

PRÓ-REITORIA DE ORÇAMENTO E FINANÇAS  
CNPJ: 23.070.659/0001-10  
Ouro Preto / MG CEP:35.400-000  
ENTREGA ATÉ DIA \_\_\_/\_\_\_/\_\_\_

Item	Especificação	Und	Qtde.	Valor Unit.	Total. (R\$)
	Prazo de Pagamento: Até 30 dias após o recebimento do objeto licitado.  Tel: 47-3054.3941 Fax: E-mail: joserenatoplamax@gmail.com Contato: JONATHAN PEREIRA	-			
					TOTAL :510,55

BURITIGUAMA  
Proc. 109001  
Fis. 2023  
Rub. 111

\*

Data 29/06/2022	Assinatura do Emitente: VALERIA BONADIA MARUCCHI
--------------------	---

UNIVERSIDADE FEDERAL DE OURO PRETO  
CAMPUS UNIVERSITÁRIO - MORRO DO CRUZEIRO- 35.400-000 - OURO PRETO - MG.  
TEL.: (31)3559-1380 FAX.: (31)3559-1388



MARINHA DO BRASIL  
COMANDO DO 3º DISTRITO NAVAL  
ESCOLA DE APRENDIZES-MARINHEIROS DE PERNAMBUCO

21.3011

BURITIGUARA  
Proc. 00000001  
Fls. 001  
Rubrica 2023

ATESTADO DE CAPACIDADE TÉCNICA

A ESCOLA DE APRENDIZES-MARINHEIROS DE PERNAMBUCO, inscrita no LNPJ 00.394.522/0133-94, com sede na Av. Clinda Dom Hélder Câmara, s/n - CEP 53110-901 Saigadinho, Olinda-PE, atesta para os fins que se fizerem necessários que a empresa Rednov Ferramentas LTDA inscrita no CNPJ sob o nº 45.769.285/0001-68, estabelecida na Rua Berta Mette nº 149, no bairro de Itouparazinha, na cidade de Blumenau, no Estado de Santa Catarina, forneceu: frígobar - capacidade 110 a 130L, tensão alimentação 127/220V, cor:branca, satisfatoriamente, não existindo em nossos registros, até a presente data, fatos que desabonem a conduta e responsabilidades com as obrigações assumidas.

Olinda, PE, 29 de outubro de 2022.

DAYANE ANDRADE ALMEIDA  
Primeiro-Tenente (RM2-T)  
Encarregada da Biblioteca

Data e hora da consulta: 09/08/2022 14:50  
 Usuário: \*\*\*.249.037-\*\*  
 Impressão Completa

**Nota de Empenho**

<b>UG Emitente</b>		
<b>Código</b>	<b>Nome</b>	<b>Moeda</b>
783602	ESCOLA DE APREND.-MARINHEIROS DE PERNAMBUCO	REAL - (R\$)
<b>CNPJ</b>	<b>Endereço</b>	<b>CEP</b>
00.394.502/0133-94	AV. OLINDA DOM HÉLDER CÂMARA, S/NSALGADINHO, OLINDA -	53110-901
<b>Município</b>	<b>UF</b>	<b>Telefone</b>
OLINDA	PE	(081)3412-7600 / (081) 3222-4468 (FAX)

BIARITIZUBI, MA  
 Proc. 109001/2023  
 Fls. 11/101  
 Rub. JA

<b>Ano</b>	<b>Tipo</b>	<b>Número</b>	
2022	NE	650	
<b>Célula Orçamentária</b>			
<b>Esfera</b>	<b>PTRES</b>	<b>Fonte de Recurso</b>	<b>Natureza da Despesa</b>
1	174674	0100000000	449052
			<b>UGR</b>
			-
			<b>Plano Interno</b>
			S4560300113

<b>Data de Emissão</b>	<b>Tipo</b>	<b>Processo</b>	<b>Taxa de Câmbio</b>	<b>Valor</b>
04/08/2022	Ordinário	63133000000000000000	0,0000	2.883,99

<b>Favorecido</b>		
<b>Código</b>	<b>Nome</b>	
45.769.285/0001-68	REDNOV FERRAMENTAS LTDA.	
<b>Endereço</b>		<b>CEP</b>
BERTA METTE 149 ITOUPAVAZINHA		89066-530
<b>Município</b>	<b>UF</b>	<b>Telefone</b>
BLUMENAU	SC	

<b>Amparo Legal</b>					
<b>Código</b>	<b>Modalidade de Licitação</b>				
11	DISPENSA DE LICITACAO				
<b>Ato Normativo</b>	<b>Artigo</b>	<b>Parágrafo</b>	<b>Inciso</b>	<b>Alínea</b>	
LEI 8.666 / 1993	24	-	II	-	

**Descrição**  
 SOLEMP 83602-0409/2022 DEP DE ENSINO  
 AQUISIÇÃO DE FRIGOBAR PARA A SALA DOS PROFESSORES E PARA A DIVISÃO DE APOIO AO ENSINO  
 ACD COTAÇÃO 28/2022

**Local da Entrega**  
 ESCOLA DE APRENDIZES MARINHEIROS DE PERNAMBUCO- DEP ENSINO TEN DAYANNE

**Informação Complementar**  
 78360206000282022 - UASG Minuta: 783602

**Sistema de Origem**  
 COMPRASNET-ME

<b>Versão</b>	<b>Data/Hora</b>	<b>Operação</b>
002	09/08/2022 13:25:13	Alteração

*JA*

Data e hora da consulta: 09/08/2022 14:50

Usuário: \*\*\*.249.037-\*\*

Impressão Completa

### Nota de Empenho

#### Lista de Itens

<b>Natureza de Despesa</b>	<b>Total da Lista</b>
449052 - EQUIPAMENTOS E MATERIAL PERMANENTE	2.883,99

#### Subelemento 12 - APARELHOS E UTENSILIOS DOMESTICOS

Seq.	Descrição	Valor do Item
001	Item compra: 00001 - FRIGOBAR, CAPACIDADE 110 A 130 L, TENSÃO ALIMENTAÇÃO 127/220 V, COR BRANCA, CARACTERÍSTICAS ADICIONAIS SELO PROCEL	2.883,99

Data	Operação	Quantidade	Valor Unitário	Valor Total
04/08/2022	Inclusão	2,00000	1.441,9950	2.883,99

#### Assinaturas

**Ordenador de Despesa**  
ROGERIO ALVES RIBEIRO  
\*\*\*.857.457-\*\*  
08/08/2022 17:49:31

**Gestor Financeiro**  
EDILSON CELESTINO DOS SANTOS  
\*\*\*.651.364-\*\*  
09/08/2022 13:25:13

BURITIGUPE-MA  
Proc. 191091001  
Fis. 1202  
Rub. 1202  
2023



Versão	Data/Hora	Operação
002	09/08/2022 13:25:13	Alteração

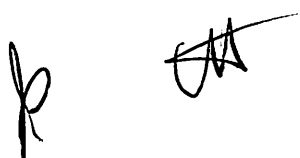

RECEBEMOS DE REDNOV FERRAMENTAS LTDA OS PRODUTOS CONSTANTES DA NOTA FISCAL INDICADA AO LADO		NF-E
Data Recebimento	Identificação e assinatura do receptor	N 35 Serie 1

<b>REDNOV FERRAMENTAS LTDA</b> RUA BERTA METTE, 149 ITROUPAVAZINHA BLUMENAU/SC (47) 3057-3921      89066530	<b>DANFE</b> Documento Auxiliar da Nota Eletrônica 0 - Entrada      1 1 - Saída Num. 35 Serie 1 Folha 1 de 1		
		Dados DPEC Dados da NF-e 342220169523701      18/08/2022 10:54:10	

Natureza da Operação 6108 Venda de Mercadoria Adquiridas			
Inscrição Estadual 261613057	Insc. Estadual do Subst Trib.	Cnpj 45.769.285/0001-68	Chave de acesso da NF-e 4222.0845.7692.8500.0168.5500.1000.0000.3517.0120.5450

<b>Destinatário/Remetente</b>			Data Emissão 18/08/2022	
Nome Razão Social ESCOLA DE APRENDIZES MARINHEIROS DE PERN			CNPJ/CPF 00.394.502/0133-94	
Endereço AV OLINDA SN		Bairro/Distrito COMPLEXO DE SALGADIN	Cep 50040-000	
Município OLINDA		Fone/Fax (85) 3231-4670	UF PE	Inscrição Estadual
			Data Saída 18/08/2022	
			Hora Saída 10:55:00	

Fatura			Fatura			Fatura		
N Doc	Vencimento	Valor	N Doc	Vencimento	Valor	N Doc	Vencimento	Valor
F000035-1	17/09/2022	2.883,99						

Base Calculo Icms 0,00	Valor do Icms 0,00	Base Calculo Icms Substituição 0,00	Valor Icms Substituição 0,00	Valor total dos produtos 2.883,99
Valor frete 0,00	Valor do seguro 0,00	Desconto 0,00	Outras despesas Acessórias 0,00	Valor do IPI 0,00
				Valor Total da Nf 2.883,99

<b>Transportador/ Volumes Transportados</b>		Razão Social LOGDI SUL TRANSPORTES E SERVICOS LTDA.		Frete Conta 0-Emitente	Código Antt	Placa Veiculo	UF	Cnpj/Cpf 28.414.240/0001-51
Endereço R FRANCISCO SBRISIA		Município QUATRO BARRAS		UF PR	Inscrição Estadual 9080124616			
Quantidade 2	Espécie vlm	Marca	Numero (Volumes) 2	Peso Bruto 56,000	Peso Liquido 56,000			

Dados do produto ou serviço												
Cod. Prod	Descrição produto ou serviço	Ncm	CST	Cfop	Un	Qtd.	Valor	Subtotal	Base.ICMS	VI. Icms	VI. IPI	Aliquotas Icms IPI
MRC12B2	MINI REFRIGERADOR FRIG 124L 220V	84182100	102	6108	PC	2	1.441,995	2.883,99	0,00	0,00	0,00	0,00

Cálculo do ISSQN			
Inscrição Municipal	Valor Total dos Serviços	Base Cálculo do ISSQN	Valor do ISSQN

Empenho: 650  
 Local de Entrega: Escola de Aprendizes-Marinheiros de Pernambuco - AV. OLINDA DOM HÉLDER CAMARA, S/N, SALGADINHO, OLINDA - PE - Telefone: (81) 2-7612 - Retelma: 2350-1702  
 ação: R\$239,25 - 0,513m²  
 NF Matheus Ribeiro

Proc. 1700001-2023  
 Fis. 1203  
 Rub. JA

<b>Dados Adicionais</b> PAGAMENTO: BANCO 756 SICOOB MAXICREDITO AGENCIA 3069-4 CONTA 338.517-5	<b>Reservado ao Fisco</b> 
---	---



**MINISTÉRIO DA DEFESA  
EXÉRCITO BRASILEIRO  
COMANDO DA 5ª BRIGADA DE CAVALARIA BLINDADA  
(9ª Brigada de Infantaria/1934)  
"BRIGADA GEN TERTULIANO DE ALBUQUERQUE POTYGUARA"**

**ATESTADO DE CAPACIDADE TÉCNICA**

BURITICUPU-MA  
Proc. 101091001/2023  
Fls. 3  
Rub. AA

Atestamos, a pedido da interessada e para fins de prova, que a empresa REDNOV FERRAMENTAS LTDA., inscrita no CNPJ sob o nº 45.769.285/0001-68, estabelecida na REDNOV FERRAMENTAS LTDA, forneceu satisfatoriamente o objeto constante na nota de empenho 2022NE923.

Atestamos ainda que os compromissos assumidos pela empresa foram cumpridos satisfatoriamente, nada constando em nossos arquivos que desabone comercialmente ou tecnicamente.

Ponta Grossa-PR, 7 de outubro de 2022.

  
MURILO HENRIQUE DE CARVALHO PEREIRA - 1º Ten  
Enc Set Mat Cmdo 5ª Bda C Bld

X

4

CA

Data e hora da consulta: 01/09/2022 11:53

Usuário: \*\*\*.641.029-\*\*

Impressão Completa

Nota de Empenho

UG Emitente

<b>Código</b>	<b>Nome</b>	<b>Moeda</b>
167233	COMANDO 5º BRIGADA DE CAVALARIA BLINDADA	REAL - (R\$)
<b>CNPJ</b>	<b>Endereço</b>	<b>CEP</b>
09.570.295/0002-97	PRACA MARECHAL FLORIANO PEIXOTO 149 - CENTRO	84010-909
<b>Município</b>	<b>UF</b>	<b>Telefone</b>
PONTA GROSSA	PR	(042)3225-2477

BLUMENAU  
Proc. 1609001/2023  
Fls. 1305  
Rub. 1305

<b>Ano</b>	<b>Tipo</b>	<b>Número</b>
2022	NE	923

Célula Orçamentária

<b>Esfera</b>	<b>PTRES</b>	<b>Fonte de Recurso</b>	<b>Natureza da Despesa</b>	<b>UGR</b>	<b>Plano Interno</b>
2	171497	0150270001	339030	167505	D8SAFUNADOM

<b>Data de Emissão</b>	<b>Tipo</b>	<b>Processo</b>	<b>Taxa de Câmbio</b>	<b>Valor</b>
31/08/2022	Ordinário	64294.048461/2022-10	0,0000	708,40

Favorecido

<b>Código</b>	<b>Nome</b>	<b>CEP</b>
45.769.285/0001-68	REDNOV FERRAMENTAS LTDA.	89066-530
<b>Endereço</b>	<b>UF</b>	<b>Telefone</b>
BERTA METTE 149 ITOUPAVAZINHA	SC	
<b>Município</b>	<b>UF</b>	<b>Telefone</b>
BLUMENAU	SC	

Amparo Legal

<b>Código</b>	<b>Modalidade de Licitação</b>	<b>Parágrafo</b>	<b>Inciso</b>	<b>Alínea</b>
11	DISPENSA DE LICITACAO	-	II	-
<b>Ato Normativo</b>	<b>Artigo</b>	<b>Parágrafo</b>	<b>Inciso</b>	<b>Alínea</b>
LEI 8.666 / 1993	24	-	II	-

Descrição

339030.22 - MATERIAL DE LIMPEZA E PRODUTOS DE HIGIENIZAÇÃO - 2022NC416694 - DGP, 14 JUN 22 - DIEX 162 - SET MAT, DE 26 AGO 22 - DISPENSA DE LICITAÇÃO COM COTAÇÃO ELETRÔNICA Nº 152-2022 - UASG 160233 - CMDO 5ª BDA C BLD - ATENDE ALMOX (LUVA DE BORRACHA TAMANHO M - G)

Local da Entrega

PRAÇA MARECHAL FLORIANO PEIXOTO, 140, CENTRO, PONTA GROSSA - PR

Informação Complementar

16023306001522022 - UASG Minuta: 160233

Sistema de Origem

COMPASNET-ME

<b>Versão</b>	<b>Data/Hora</b>	<b>Operação</b>
002	01/09/2022 11:36:27	Alteração

*Handwritten signatures and initials*

Data e hora da consulta: 01/09/2022 11:53

Usuário: \*\*\*.641.029-\*\*

Impressão Completa

### Nota de Empenho

#### Lista de Itens

<b>Natureza de Despesa</b>	<b>Total da Lista</b>
339030 - MATERIAL DE CONSUMO	708,40

#### Subelemento 22 - MATERIAL DE LIMPEZA E PROD. DE HIGIENIZACAO

Seq.	Descrição	Valor do Item
001	Item compra: 00001 - LUVA BORRACHA, MATERIAL LÁTEX, TAMANHO MÉDIO, CARACTERÍSTICAS ADICIONAIS ANATÔMICA, ANTIDERRAPANTE, TIPO CANO LONGO	356,00

Data	Operação	Quantidade	Valor Unitário	Valor Total
31/08/2022	Inclusão	40,00000	8,9000	356,00

Seq.	Descrição	Valor do Item
002	Item compra: 00002 - LUVA BORRACHA, MATERIAL LÁTEX, TAMANHO GRANDE, CARACTERÍSTICAS ADICIONAIS ANATÔMICA, ANTIDERRAPANTE, TIPO CANO LONGO	352,40

Data	Operação	Quantidade	Valor Unitário	Valor Total
31/08/2022	Inclusão	40,00000	8,8100	352,40

#### Assinaturas

**Ordenador de Despesa**  
NADSON COUTINHO SOARES  
\*\*\*.819.033-\*\*  
01/09/2022 11:36:27

**Responsável pela Nota de Empenho**  
ADRIANO KLEINERT CASAGRANDE  
\*\*\*.446.569-\*\*  
01/09/2022 09:38:54

BURITICUBU-MA  
Proc. 17091001 2023  
Fls. 1206  
Rub. 

Versão	Data/Hora	Operação
002	01/09/2022 11:36:27	Alteração



RECEBEMOS DE REDNOV FERRAMENTAS LTDA OS PRODUTOS CONSTANTES DA NOTA FISCAL INDICADA AO LADO		NF-E
Data Recebimento	Identificação e assinatura do receptor	N 63 Serie 1

<b>REDNOV FERRAMENTAS LTDA</b> RUA BERTA METTE, 149 ITOUPAVAZINHA BLUMENAU/SC (47) 3057-3921      89066530	<b>DANFE</b> Documento Auxiliar da Nota Eletrônica 0 - Entrada      1 1 - Saída Num. 63 Serie 1 Folha 1 de 1		
		Dados DPEC Dados da NF-e 342220193315526      19/09/2022 13:54:09	

Natureza da Operação 6108 Venda de Mercadoria Adquiridas			
Inscrição Estadual 261613057	Insc. Estadual do Subst Trib.	Cnpj 45.769.285/0001-68	Chave de acesso da NF-e 4222.0945.7692.8500.0168.5500.1000.0000.6313.0236.4570

<b>Destinatário/Remetente</b>			Data Emissão 19/09/2022	
Nome Razão Social COMANDO DA 5A BRIGADA DE CAVALARIA BLIND		CNPJ/CPF 09.570.295/0002-97	Data Saída 19/09/2022	
Endereço PC MAL FLORIANO PEIXOTO 149		Bairro/Distrito CENTRO	Cep 84010-909	Hora Saída 13:56:00
Município PONTA GROSSA	Fone/Fax (42)03225-2477	UF PR	Inscrição Estadual	

Fatura			Fatura			Fatura		
N Doc	Vencimento	Valor	N Doc	Vencimento	Valor	N Doc	Vencimento	Valor
F000063-1	19/10/2022	708,40						

Base Cálculo Icms 0,00	Valor do Icms 0,00	Base Cálculo Icms Substituição 0,00	Valor Icms Substituição 0,00	Valor total dos produtos 708,40
Valor frete 0,00	Valor do seguro 0,00	Desconto 0,00	Outras despesas Acessórias 0,00	Valor do IPI 0,00
				Valor Total da NF 708,40

<b>Transportador/ Volumes Transportados</b>		Razão Social REUNIDAS CAÇADOR		Frete Conta 0-Emitente	Código Antt	Placa Veiculo	UF	Cnpj/Cpf 83.083.428/0001-72
Endereço RUA HERCULANO COELHO DE SOUZAEMPRESA555		Município CACADOR		UF SC	Inscrição Estadual 250568837			
Quantidade 1	Especie vlm	Marca	Numero (Volumes) 1	Peso Bruto 8,000	Peso Líquido 8,000			

Dados do produto ou serviço												
Cod. Prod	Descrição produto ou serviço	Ncm	CST	Cfop	Un	Qtd.	Valor	Subtotal	Base.ICMS	VI. Icms	VI. IPI	Alíquotas Icms IPI
708501000	LUVA LATEX TAM. M AMARELA VONDER	59119000	102	6108	PC	40	8,90	356,00	0,00	0,00	0,00	0,00 0,00
708501000	LUVA LATEX TAM. G AMARELA VONDER	59119000	102	6108	PC	40	8,81	352,40	0,00	0,00	0,00	0,00 0,00

Inscrição Municipal	Valor Total dos Serviços	Base Cálculo do ISSQN	Valor do ISSQN
---------------------	--------------------------	-----------------------	----------------

Empenho: 923  
 LOCAL DE ENTREGA: Avenida Visconde de Mauá, 2010 - Oficinas, Ponta Grossa - PR, 84045-100 - Segunda a Quinta feira: 08:00 ao 12:00/13:30 as 17:00 - Sexta a: 08:00 ao 12:00 - A/C Sgt Marcus Silva - (42)-3219-8189  
 Cotação: R\$44,94 - 0,035m³ - RED  
 NF Matheus Ribeiro

BUNTIÇU-MA  
 Proc. 1409004/23  
 Fis. [Assinatura]  
 Rub. [Assinatura]

[Assinatura]

<b>Dados Adicionais</b> PAGAMENTO: BANCO 756 SICOOB MAXICREDITO AGENCIA 3069-4 CONTA 338.517-5	<b>Reservado ao Fisco</b>
---	---------------------------



Companhia de Entrepósitos e  
Armazéns Gerais de São Paulo  
Av. Dr. Gastão Vidigal, 1946  
05316-900 - Vila Leopoldina - São Paulo - SP  
Telefone: (11) 3643 3700  
ceagesp@ceagesp.gov.br - www.ceagesp.gov.br

ATESTADO

BURITICUPI-MA  
Proc. 12094001/2023  
Fis. 1908  
Rubr.

A CEAGESP - COMPANHIA DE ENTREPOSTOS E ARMAZENS GERAIS DE SAO PAULO, inscrita no CNPJ sob o nº 62.463.005/0001-08, atesta para os devidos fins que, a empresa REDNOV FERRAMENTAS LTDA, inscrita no CNPJ sob o N.º 45.769.285/0001-68, sediada na Rua Berta Mette, 149 – Blumenau/SC, forneceu satisfatoriamente os produtos abaixo relacionados, referente ao Pedido de Compra nº 46493/22.

QUANT.	UNID.	DISCRIMINAÇÃO	DANFE	DATA
01	PÇ	TALHA MANUAL DE CORRENTE 3TON X 5M VONDER 61.43.030.050	11	29/07/22

São Paulo, 22 de setembro de 2022.

  
VANDERLEI FERREIRA VIANA  
Chefe da SECOM  
Seção Compras



Companhia de Entrepósitos e  
Armazéns Gerais de São Paulo

Av. Dr. Gastão Vidigal, 1946  
05316-900 - Vila Leopoldina - São Paulo - SP  
Telefone: (11) 3643 3700  
ceagesp@ceagesp.gov.br - www.ceagesp.gov.br

ATESTADO

BURITICUPU-MA  
Proc. 120910012023  
Fls. 1289  
Rub.

A CEAGESP - COMPANHIA DE ENTREPÓSITOS E ARMAZENS GERAIS DE  
SAO PAULO, inscrita no CNPJ sob o nº 62.463.005/0001-08, atesta para os devidos fins que, a empresa  
REDNOV FERRAMENTAS LTDA, inscrita no CNPJ sob o N.º 45.769.285/0001-68, sediada na Rua  
Berta Mette, 149 – Blumenau/SC, forneceu satisfatoriamente os produtos abaixo relacionados, referente  
ao Pedido de Compra nº 46424/22.

QUANT.	UNID.	DISCRIMINAÇÃO	DANFE	DATA
12	PÇ	TUBO ESGOTO 100MMX6M - 4" – PLASTILIT	01	09/06/22
15	PÇ	TUBO ESGOTO 150MMX6M - 6" – PLASTILIT	01	09/06/22
13	PÇ	LUVA ESGOTO SIMPLES 150MM – PLASTILIT	01	09/06/22
10	PÇ	LUVA ESGOTO SIMPLES 100MM – PLASTILIT	01	09/06/22
13	PÇ	JOELHO CURVA ESGOTO CURTA 90 100MM – PLASTILIT	01	09/06/22
04	PÇ	JOELHO CURVA ESGOTO CURTA 45 100MM – PLASTILIT	01	09/06/22
01	PÇ	ADESIVO PVC 850GR – PISAFIX	01	09/06/22
01	PÇ	TEE RED ESGOTO 100X50MM – PLASTILIT	01	09/06/22
01	PÇ	REDUÇÃO ESGOTO 50X40MM – PLASTILIT	01	09/06/22

São Paulo, 22 de setembro de 2022.

VANDERLEI FERREIRA VIANA  
Chefe da SECOM  
Seção Compras



# PEDIDO DE COMPRA

N.º 46.493/22

VIA: 2ª

RAZÃO SOCIAL: CEAGESP - COMPANHIA DE ENTREPOSTOS E ARMAZÉNS GERAIS DE SÃO PAULO  
 ENDEREÇO MATRIZ: AV. DR. GASTÃO VIDIGAL, 1946 – VILA LEOPOLDINA - SÃO PAULO - CEP 05316-900 INSCRIÇÃO  
 ESTADUAL: 111.350.904.113 – INSCRIÇÃO C.N.P.J.: 62.463.005/0001-08  
 TEL: (11) 3643-3879 - www.ceagesp.gov.br – E-mail: ceagesp@ceagesp.gov.br

**REDNOV FERRAMENTAS LTDA – CNPJ: 45.769.285/0001-68**

RUA BERTA METTE 149 – BLUMENAU/SC – CEP: 89.066-530

TEL: (47) 3057-3941 – Cleito (joserenatoplamax@gmail.com / rednov@rednov.com.br)

**PEDIMOS FORNECER O(S) SERVIÇO(S) / MATERIAL (IS) ABAIXO:**

QUANT.	UN.	DISCRIMINAÇÃO	PREÇOS		IPI%
			UNITÁRIO	TOTAL	
01	PÇ	TALHA MANUAL DE CORRENTE 3TON X 5M VONDER 61.43.030.050  COTAÇÃO ELETRÔNICA 161/22 <b>DADOS DE ENTREGA E FATURAMENTO:</b> CEAGESP - COMPANHIA DE ENTREPOSTOS E ARMAZÉNS GERAIS DE SÃO PAULO Av. Ceagesp, 1780 – Distrito Industrial – S.J. Da Barra – SP CEP: 14600-000 – Fone: (16) 3811-5322 // 3811-5171 CNPJ: 62.463.005/0081-92 - IE: 642.009.001.118  OBSERVAÇÃO - HAVERÁ RETENÇÃO DE TRIBUTO NA FONTE CONFORME ARTIGO 34 DA LEI 10.833/03 E ANEXO I DA IN 1.234/2012, QUE NOS OBRIGA A REter SOBRE QUALQUER VALOR A ALÍQUOTA INTEGRADA (IR, CSLL, PIS E COFINS) QUE APLICAMOS SOBRE A NOTA FISCAL. ESTE TRIBUTO NÃO SE APLICA AS EMPRESAS OPTANTES DO SIMPLES NACIONAL CONFORME IN 1.234/12 ARTIGO 4, INCISO XI.	R\$ 1.399,99	R\$ 1.399,99	
PRAZO DE ENTREGA		CONDIÇÕES DE PAGAMENTO	SUB-TOTAL	R\$ 1.399,99	
07 DIAS		30 DIAS	IPI TOTAL		
			TOTAL GERAL	R\$ 1.399,99	

**CONDIÇÕES GERAIS**

1. DEVERÁ SER EMITIDA UMA NOTA FISCAL PARA CADA PEDIDO;
2. INDIQUE O NÚMERO DESTA PEDIDO EM SUA NOTA FISCAL;
3. NÃO RECEBEMOS MATERIAL(IS) QUE NÃO ATENDA(M) ÀS CONDIÇÕES DESTA PEDIDO;
4. MATERIAL(IS) SUJEITO À INSPEÇÃO DE QUALIDADE DURANTE OS 15 PRIMEIROS DIAS DE SUA ENTRADA NO ALMOXARIFADO – CEAGESP;
5. TODAS AS CORRESPONDÊNCIAS, FATURAS E DUPLICATAS DEVERÃO SER ENTREGUES NA SEÇÃO DE SUPRIMENTOS, EXPEDIENTE E SERVIÇOS – EDSED III – TÉRREO, SOBRE O BANCO DO BRASIL E A COBRANÇA SER EFETUADA NA MATRIZ;
6. OUTRAS DESPESAS NÃO MENCIONADAS EXPRESSAMENTE NESTE PEDIDO SERÃO CONSIDERADAS INCLUSAS NOS PREÇOS; O FORNECEDOR ESTARÁ SUJEITO ÀS PENALIDADES DE ACORDO COM AS LEGISLAÇÕES VIGENTES, NO CASO DO NÃO CUMPRIMENTO DAS CONDIÇÕES DESTA PEDIDO DE COMPRA;
7. O FORNECEDOR DEVERÁ COLOCAR NA NOTA FISCAL A DATA DO VENCIMENTO;
8. O(S) MATERIAL(IS) DEVERÁ(ÃO) SER ENTREGUE(S) NA UNIDADE SILO GRANELEIRO DE SÃO JOAQUIM DA BARRA;
9. FAVOR ANEXAR BOLETO A NOTA FISCAL OU INFORMAR A CONTA PARA DEPÓSITO.

**APLICAÇÃO DOS MATERIAIS:**

- S.A.C. Nº 013/22\_ AGSJB DE 03/06/22 – CC 338

SEÇÃO DE COMPRAS E ALMOXARIFADO	PROCESSO Nº	SÃO PAULO,
		GERENTE DEPTO. DE LICITAÇÕES, COMPRAS E CONTRATOS

*[Handwritten signatures]*

RECEBEMOS DE REDNOV FERRAMENTAS LTDA OS PRODUTOS CONSTANTES DA NOTA FISCAL INDICADA AO LADO		NF-E
Data Recebimento	Identificação e assinatura do recebedor	N 11 Serie 1

<b>REDNOV FERRAMENTAS LTDA</b> RUA BERTA METTE, 149 ITOUPAVAZINHA BLUMENAU/SC (47) 3057-3921      89066530	<b>DANFE</b> Documento Auxiliar da Nota Eletrônica 0 - Entrada      1 1 - Saída Num. 11 Serie 1 Folha 1 de 1		
		Dados DPEC Dados da NF-e 342220148326952      21/07/2022 16:52:24	

Natureza da Operação 6102 VENDA	Inscrição Estadual 261613057	Insc. Estadual do Subst Trib.	Cnpj 45.769.285/0001-68	Chave de acesso da NF-e 4222.0745.7692.8500.0168.5500.1000.0000.1118.8378.0213
------------------------------------	---------------------------------	-------------------------------	----------------------------	---

<b>Destinatário/Remetente</b>			CNPJ/CPF 62.463.005/0001-08		Data Emissão 21/07/2022
Nome Razão Social CEAGESP - COMPANHIA DE ENTREPOSTOS E ARM			Bairro/Distrito VILA LEOPOLDINA		Cep 05316-900
Endereço AVENIDA DOUTOR GASTÃO VIDIGAL 1946			Município SAO PAULO		Fone/Fax (11)36433-762
UF SP			Inscrição Estadual 111350904113		Data Saída 21/07/2022
					Hora Saída 16:57:00

Fatura			Fatura			Fatura		
N Doc	Vencimento	Valor	N Doc	Vencimento	Valor	N Doc	Vencimento	Valor
F000011-1	22/07/2022	0,00						

Base Calculo Icms 0,00	Valor do Icms 0,00	Base Calculo Icms Substituição 0,00	Valor Icms Substituição 0,00	Valor total dos produtos 1.399,99
Valor frete 0,00	Valor do seguro 0,00	Desconto 0,00	Outras despesas Acessórias 0,00	Valor do IPI 0,00
				Valor Total da NF 1.399,99

<b>Transportador/ Volumes Transportados</b>		Razão Social LANTO TRANSPORTES LTDA		Frete Conta 0-Emitente	Código Antt	Placa Veiculo	UF	Cnpj/Cpf 17.543.669/0002-03
Endereço RUA LUIZ MASKE		Município BLUMENAU		UF SC		Inscrição Estadual 258687312		
Quantidade 1	Especie vlm	Marca	Numero (Volumes) 1	Peso Bruto 28,400	Peso Liquido 28,400			

Dados do produto ou serviço												
Cod. Prod	Descrição produto ou serviço	Ncm	CST	Cfop	Un	Qtd.	Valor	Subtotal	Base.ICMS	VI. Icms	VI. IPI	Aliquotas Icms IPI
614303005	TALHA MANUAL 3 TON ELEVAÇÃO 5M VONDER	84251910	101	6102	PC	1	1.399,99	1.399,99	0,00	0,00	0,00	0,00 0,00

Inscrição Municipal	Valor Total dos Serviços	Base Cálculo do ISSQN	Valor do ISSQN
---------------------	--------------------------	-----------------------	----------------

Empenho: 46493 CE/2022  
 Local de Entrega: Av. Ceagesp, 1780 ?Distrito Industrial ? S.J. Da Barra ? SP CEP: 14600-000 ? Fone: (16) 3811-5322 // 3811-5171  
 Preço: R\$33,91 - 0,019m³  
 NF Matheus Ribeiro

BURITICUPU MA  
 Proc. 100900012023  
 Fis. [Assinatura]  
 Rub. [Assinatura]

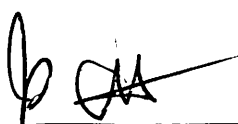
<b>Dados Adicionais</b> PAGAMENTO: BANCO 756 SICOOB MAXICREDITO AGENCIA 3069-4 CONTA 338.517-5	<b>Reservado ao Fisco</b>
	



Atestado de Capacidade Técnica nº 007/2022

Atestamos para os devidos fins que a empresa: REDNOV FERRAMENTAS LTDA., inscrita no CNPJ sob o nº 45.769.285/0001-68, estabelecida na Rua Berta Mette, nº 149, Bairro do Itoupavazinha, Blumenau/SC, CEP 89066-530, forneceu satisfatoriamente à CODEVASF - 1ª SR, inscrita no CNPJ sob o nº 00.399.857/0002-07, 11 (onze) Rodas Trenas - medidor de distância com rodas, 04 dígitos.

**Processo:** 59510.001193/2022-22-e

**Ordem de Fornecimento nº** 1.0069/2022

**Data:** 21/07/2022

**Observações:**

Atestamos que a referida empresa cumpriu o estabelecido e demonstrou possuir capacidade técnica, operacional e administrativa, não constando em nossos registros, até a presente data, nada que a desabone.

Montes Claros-MG, 22 de setembro de 2022.

**Responsável pelas informações:**

  
Dácio Soares Nunes  
Analista em Desenv. Regional  
Analista Desenvolvimento Regional  
CODEVASF - 1ª SR

BURITICUPU-MA  
Proc. 190900/2023  
Fis. JAS  
Rub. JAS

**De acordo:**

  
Alysson Bastos Cerqueira  
Chefe Substituto 1º/GRA/USA

**Homologação:**

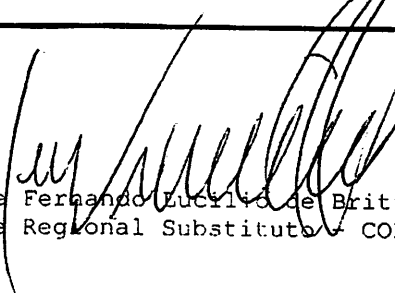
  
George Fernando Lucilão de Britto  
Superintendente Regional Substituto - CODEVASF 1ªSR

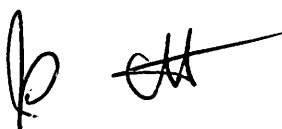



RECEBEMOS DE REDNOV FERRAMENTAS LTDA OS PRODUTOS CONSTANTES DA NOTA FISCAL INDICADA AO LADO		NF-E
Data Recebimento	Identificação e assinatura do recebedor	N 9 Serie 1

<b>REDNOV FERRAMENTAS LTDA</b> RUA BERTA METTE, 149 ITROUPAVAZINHA BLUMENAU/SC (47) 3057-3921      89066530	<b>DANFE</b> Documento Auxiliar da Nota Eletrônica 0 - Entrada      1 1 - Saída Num. 9 Serie 1 Folha 1 de 1	 Dados DPEC Dados da NF-e 342220148078509      21/07/2022 13:58:36
---	--	---

Natureza da Operação 6102 VENDA	Inscrição Estadual 261613057	Insc. Estadual do Subst Trib.	Cnpj 45.769.285/0001-68	Chave de acesso da NF-e 4222.0745.7692.8500.0168.5500.1000.0000.0913.4780.3210
------------------------------------	---------------------------------	-------------------------------	----------------------------	---

<b>Destinatário/Remetente</b>		Nome Razão Social CODEVASF ISR		CNPJ/CPF 00.399.857/0002-07	Data Emissão 21/07/2022
Endereço AV GERALDO ATHAYDE, 483		Bairro/Distrito CENTRO		Cep 39400-292	Data Saída 21/07/2022
Município MONTES CLAROS		Fone/Fax (38) 2104-7803	UF MG	Inscrição Estadual 4332821850054	Hora Saída 14:03:00

Fatura			Fatura			Fatura		
N Doc	Vencimento	Valor	N Doc	Vencimento	Valor	N Doc	Vencimento	Valor
0F000009-1	22/07/2022	1.756,37						

Base Calculo Icms	Valor do Icms	Base Calculo Icms Substituição	Valor Icms Substituição	Valor total dos produtos
0,00	0,00	0,00	0,00	1.756,37
Valor frete	Valor do seguro	Desconto	Outras despesas Accessórias	Valor do IPI
0,00	0,00	0,00	0,00	0,00
				Valor Total da NF
				1.756,37

<b>Transportador/ Volumes Transportados</b>		Razão Social CORREIOS JNTC		Frete Conta 0-Emitente	Código Antt	Placa Veiculo	UF	Cnpj/Cpf 73.780.314/0001-28
Endereço RUA SETE DE SEMBRO 2180		Município BLUMENAU		UF SC	Inscrição Estadual isento			
Quantidade 1	Especie vlm	Marca	Numero (Volumes) 1	Peso Bruto 7,000	Peso Liquido 7,000			

Dados do produto ou serviço												
Cod. Prod	Descrição produto ou serviço	Ncm	CST	Cfop	Un	Qtd.	Valor	Subtotal	Base.ICMS	VI. Icms	VI. IPI	Aliquotas Icms IPI
384100099	(A)MEDIDOR DE DISTÂNCIA COM RODAS 4 DIG	90151000	101	6102	PC	11	159,67	1.756,37	0,00	0,00	0,00	0,00

Inscrição Municipal	Valor Total dos Serviços	Base Calculo do ISSQN	Valor do ISSQN
---------------------	--------------------------	-----------------------	----------------

EMPENHO 10069  
 LOCAL DE ENTREGA: CODEVASF - Av. Geraldo Athayde, 483, bairro Alto São João, Montes Claros/MG. CEP: 39400-292 - (38) 2104-7889 - Dácio Soares Nunes  
 TAÇÃO: R\$ 68,00 - 0,13M²  
 NF EMITIDA POR CAMILA

  
 BUATICOPI MA  
 Proc. 11091001/2023  
 Fis. JJA  
 Rub. JJA

Dados Adicionais PAGAMENTO: BANCO 756 SICOOB MAXICREDITO AGENCIA 3069-4 CONTA 338.517-5	Reservado ao Fisco
--	--------------------





MINISTÉRIO DA DEFESA  
EXÉRCITO BRASILEIRO  
13º BATALHÃO DE INFANTARIA BLINDADO  
(13º RI - 1923)  
(BATALHÃO MARECHAL TRISTÃO DE ALENCAR ARARIPE)

BURITICUPU-MA  
Proc. 19041001/2022  
Fis. 1915  
Rub. AA

## Atestado de Capacidade Técnica

Atestamos, para os fins que se façam necessários, que a empresa que a empresa Rednov Ferramentas Ltda, estabelecida à Rua Berta Mette, nº 149, Bairro do Itoupavazinha, Blumenau/SC, CEP 89066-530, sob o CNPJ 45.769.285/0001-68 forneceu os materiais referentes à nota de empenho 373 e a nota fiscal 04, forneceu os materiais abaixo relacionados:

**Nota de Empenho:** 2022NE00373 – R\$ 408,58 (quatrocentos e oito reais e cinquenta e oito centavos).

**Local de Entrega:** AV. GEN CARLOS CAVALCANTI, 2.179 BAIRRO UVARANAS - PONTA GROSSA-PR.

Item	Qtde	UND	Material	Marca/Modelo
10	1	UND	Arame para solda MIG 0.8 mm, sem revestimento (solda com gás), carretel de 15Kg, arame sólido em aço carbono revestido em cobre e enrolado pelo sistema "capa-a-capa" com carretel plástico, que atenda às normas AWS A5.18 / ASME SFA5.18 ER70S-6, para aplicação em soldagem de estruturas metálicas, tubulações, autopeças, motocicletas, automóveis, grades, etc, gás de proteção: misturas de Argônio com CO <sup>2</sup> . Similar ou de qualidade superior ao arame sólido para solda MIG da marca Balmer	VONDER 74.36.008015

Os materiais foram entregues em conformidade com as especificações contratadas e dentro do prazo estipulado, não existindo em nossos registros, até a presente data, fatos que desabonem sua conduta e responsabilidade com as obrigações assumidas.

Ponta Grossa-PR, 28 de setembro de 2022.

Documento assinado digitalmente  
**gov.br** MARCOS APARECIDO GARRIDO  
Data: 29/09/2022 16:02:19-0300  
Verifique em <https://verificador.itl.br>

**MARCOS APARECIDO GARRIDO - 2º Ten**  
Ch Almox 13º BIB



BURITIBA/PR  
Proc. nº 100001/2023  
Fls. 11/116  
Rub. 11/116

**MINISTÉRIO DA DEFESA - EXÉRCITO BRASILEIRO**  
**CMS-5ª RM/DE**  
**20º BATALHÃO DE INFANTARIA BLINDADO**  
**(20º REGIMENTO DE INFANTARIA/1942)**  
**"BATALHÃO SARGENTO MAX WOLFF FILHO"**

Av. Pref. Erasto Gaertner, 598- Bacacheri- CEP: 82.510-160 -  
Curitiba/PR

Tel.: (41) 3592-4391 - e-mail: [almox20bib@gmail.com](mailto:almox20bib@gmail.com)

Atestamos, para os devidos fins, que a empresa **REDNOV FERRAMENTAS LTDA**, inscrita no CNPJ sob nº **45.769.285/0001-68**, estabelecida na Rua Berta Mette 149, Itoupavazinha - CEP.: 89.066-530, Blumenau - SC, forneceu ao **MINISTÉRIO DA DEFESA - EXÉRCITO BRASILEIRO - CMS-5ª RM/DE - 20º BATALHÃO DE INFANTARIA BLINDADO** CNPJ: **09.662.517.0002-00**, situado na Av. Pref. Erasto Gaertner, 598- Bacacheri- CEP: 82.510-160 Curitiba/PR, através da Dispensa nº **63/2022**, UASG **167211**, dos itens abaixo relacionados a saber a **Nota Fiscal** de Nº. **25**.

Empenho	QNT	VLR UNT	VALOR TOTAL	DESCRIÇÃO
2022NE000098	1	R\$ 1.958,84	R\$ 1.958,84	BEBEDOURO IND 25L 2 TORNEIRAS

Atestamos que os produtos foram entregues satisfatoriamente, não existindo em nossos registros, até a presente data, fatos que desabonem a conduta e a responsabilidade com as obrigações assumidas entre as partes.

  
**ANDRÉ RUY BERTOLDI - 2º TEN**

Enc. Set. Mat

MINISTÉRIO DE  
MINAS E ENERGIA  
SECRETARIA DE  
GEOLOGIA, MINERAÇÃO E  
TRANSFORMAÇÃO MINERAL



MINISTÉRIO DE MINAS E ENERGIA  
SETOR DE MATERIAL DE SALVADOR

Avenida Ulysses Guimarães, 2862, - Bairro Sussuarana - Centro Administrativo da Bahia, Salvador/BA - CEP: CEP 41213-000

BH01091001  
Proc. 1208102/2023  
Fls. 11  
Rub. 11

### ATESTADO DE CAPACIDADE TÉCNICA

Atestamos, para os devidos fins que a empresa REDNOV FERRAMENTAS LTDA, CNPJ nº 45.769.285/0001-68, estabelecida na Rua Berta Mette, 149, Itoupavazinha, Blumenau - Santa Catarina, CEP: 89066-530, forneceu à COMPANHIA DE PESQUISA DE RECURSOS MINERAIS, situada à Avenida Ulisses Guimarães, 2862, Sussuarana, Salvador-BA - CEP: 41213-000, inscrito no CNPJ/MF sob o nº 00.091.652/0007-74, o(s) produto(s) nos termos abaixo:

- Processo: 48097.001674/2022-40
- Nota de Empenho: 202NE0000795
- Nota Fiscal: 8

Descrição	Quantidade	Valor Total (R\$)
Bomba submersa vibratória, tipo sapo, tensão 220V, pressão máxima 70mca, modelo EBSV - 1500	01	R\$ 289,02

Atestamos ainda que os materiais fornecidos atenderam satisfatoriamente as necessidades técnicas, não existindo, em nossos registros, até a presente data, fatos que desabonem sua conduta e responsabilidade com as obrigações assumidas.

Salvador, 27 de setembro de 2022.



Documento assinado eletronicamente por TELMA VIDERO CALDAS VALENTIN, Técnico(a) em Geociências, em 27/09/2022, às 15:28, conforme horário oficial de Brasília, com fundamento no art. 6º, § 1º, do Decreto nº 8.539, de 8 de outubro de 2015.



Documento assinado eletronicamente por ERISON SOARES LIMA, Superintendente, em 28/09/2022, às 11:44, conforme horário oficial de Brasília, com fundamento no art. 6º, § 1º, do Decreto nº 8.539, de 8 de outubro de 2015.



A autenticidade deste documento pode ser conferida no site [sei.cprm.gov.br/autenticidade](http://sei.cprm.gov.br/autenticidade), informando o código verificador 1208102 e o código CRC D12BE381.

SECRETARIA DE PLANEJAMENTO  
Proc. 48097.004067/2022-31  
Fls. 118  
Rub. AA

+

*[Handwritten signature]*



Data e hora da consulta: 27/06/2022 08:57

Usuário: \*\*\*.602.415-\*\*

Impressão Completa

Nota de Empenho

UG Emitente

Código	Nome	Moeda
495400	COMPANHIA DE PESQUISA DE RECURSOS MINERAIS	REAL - (R\$)
CNPJ	Endereço	CEP
00.091.652/0007-74	AV. ULYSSES GUIMARAES, 2.862 SUSSUARANA - SALVADOR - BA	41213-000
Município	UF	Telefone
SALVADOR	BA	(71)2101-7300

Ano	Tipo	Número
2022	NE	795

Célula Orçamentária

Esfera	PTRES	Fonte de Recurso	Natureza da Despesa	UGR	Plano Interno
1	174239	0142321010	339030	-	-

Data de Emissão	Tipo	Processo	Taxa de Câmbio	Valor
23/06/2022	Ordinário	48097.001674/2022-40	-	289,02

Favorecido

Código	Nome	CEP
45.769.285/0001-68	REDNOV FERRAMENTAS LTDA.	89066-530
Endereço		
BERTA METTE 149 ITOUPAVAZINHA		
Município	UF	Telefone
BLUMENAU	SC	

Amparo Legal

Código	Modalidade de Licitação	Ato Normativo	Artigo	Parágrafo	Inciso	Alínea
56	DISPENSA DE LICITACAO	LEI 13.303 / 2016	29	-	II	-

Descrição

Aquisição de bomba submersa vibratória, tipo sapo, para atender às necessidades do Laboratório da SUREG/SA. Conforme RCS nº 0973440, Cotação Eletrônica nº 13/2022, C.C. 4991.035 Sae 87206.

Local da Entrega

Informação Complementar

Sistema de Origem

SIAFI-STN

BURITIS/PU-MA  
Proc. 01091001/2023  
Fis. [assinatura]  
Rub. [assinatura]

Versão	Data/Hora	Operação
002	23/06/2022 15:06:36	Alteração

[assinatura]

[assinatura]

Data e hora da consulta: 27/06/2022 08:57

Usuário: \*\*\*.602.415-\*\*

Impressão Completa

### Nota de Empenho

#### Lista de Itens

Natureza de Despesa Total da Lista  
339030 - MATERIAL DE CONSUMO 289,02

#### Subelemento 24 - MATERIAL P/ MANUT.DE BENS IMOVEIS/INSTALACOES

Seq.	Descrição	Valor do Item
001	Bomba submersa vibratória, tipo sapo, tensão 220V, pressão máxima 70 mca, modelo EBSV - 1500. C.C. 4991.035 Sae 87206.	289,02

Data	Operação	Quantidade	Valor Unitário	Valor Total
23/06/2022	Inclusão	1,00000	289,0200	289,02

#### Assinaturas

Ordenador de Despesa  
ERISON SOARES LIMA  
\*\*\*.545.897-\*\*  
23/06/2022 15:06:36

Gestor Financeiro  
RUBEM DE SOUZA MONÇÃO JUNIOR  
\*\*\*.241.055-\*\*  
23/06/2022 14:05:52

BURITICUPU-MA  
Proc. 009100/2023  
Fls. 118  
Rub. AA

↓

Versão	Data/Hora	Operação
002	23/06/2022 15:06:36	Alteração



RECEBEMOS DE REDNOV FERRAMENTAS LTDA OS PRODUTOS CONSTANTES DA NOTA FISCAL INDICADA AO LADO		NF-E
Data Recebimento	Identificação e assinatura do recebedor	N 8 Serie 1

<b>REDNOV FERRAMENTAS LTDA</b> RUA BERTA METTE, 149 ITROUPAVAZINHA BLUMENAU/SC (47) 3057-3921      89066530	<b>DANFE</b> Documento Auxiliar da Nota Eletrônica 0 - Entrada      1 1 - Saída Num. 8 Serie 1 Folha 1 de 1	 Dados DPEC Dados da NF-e 342220146842661      20/07/2022 09:52:46
---	--	---

Natureza da Operação 6108 Venda de Mercadoria Adquiridas	Inscrição Estadual 261613057	Insc. Estadual do Subst Trib.	Cnpj 45.769.285/0001-68	Chave da acesso da NF-e 4222.0745.7692.8500.0168.5500.1000.0000.0816.1178.7263
---	---------------------------------	-------------------------------	----------------------------	---

<b>Destinatário/Remetente</b>			Data Emissão 20/07/2022	
Nome Razão Social COMPANHIA DE PESQUISA RECURSOS MINERAIS			CNPJ/CPF 00.091.652/0007-74	
Endereço AV ULYSSES GUIMARAES 2.862 2862		Bairro/Distrito SUSSUARAMA	Cep 41213-000	
Município SALVADOR		Fone/Fax (71) 3230-9977	UF BA	Inscrição Estadual
			Data Saída 20/07/2022	
			Hora Saída 09:54:00	

Fatura			Fatura			Fatura		
N Doc	Vencimento	Valor	N Doc	Vencimento	Valor	N Doc	Vencimento	Valor
F000008-1	21/07/2022	289,02						

Base Cálculo Icms 0,00	Valor do Icms 0,00	Base Cálculo Icms Substituição 0,00	Valor Icms Substituição 0,00	Valor total dos produtos 289,02
Valor frete 0,00	Valor do seguro 0,00	Desconto 0,00	Outras despesas Acessórias 0,00	Valor do IPI 0,00
				Valor Total da NF 289,02

<b>Transportador/ Volumes Transportados</b>		Frete Conta 0-Emitente	Código Antt	Placa Veiculo	UF	Cnpj/Cpf 73.780.314/0001-28
Razão Social CORREIOS JNTC		Município BLUMENAU	UF SC		Inscrição Estadual isento	
Endereço RUA SETE DE SEMBRO 2180		Quantidade 1	Especte vlm	Marca	Numero (Volumes) 1	Peso Bruto 5,000
						Peso Liquido 5,000

Dados do produto ou serviço												
Cod. Prod	Descrição produto ou serviço	Ncm	CST	Cfop	Un	Qtd.	Valor	Subtotal	Base.ICMS	VI. Icms	VI. IPI	Alíquotas Icms IPI
00032242.2	MOTOB SUBM VIBRATORIA EBSV-1500 220V M	84137090	102	6108	PC	1	289,02	289,02	0,00	0,00	0,00	0,00   0,00

Inscrição Municipal	Valor Total dos Serviços	Base Cálculo do ISSQN	Valor do ISSQN
---------------------	--------------------------	-----------------------	----------------

Empenho: 795/2022  
 Local de Entrega: CPRM - Salvador (Almoxarifado)  
 Cuidados da Sra. MARIA da Conceição Gonçalves e Sra. Telma Videro Caldas  
 Ulysses Guimarães, 2862 - CAB/Sussuarana  
 CEP: 41213-000 - Salvador/Ba  
 E-mail: secmat.sa@cprm.gov.br  
 Contato: 71 2101-73612 / 7300  
 Horário das 08:00 às 11:30 e 13:00 às 16:30  
 Cotação: R\$45,84 - 0,008m³  
 NF Matheus Ribeiro

  
 BURITON/PLU-MA  
 Proc. 12091001/2023  
 Fis. [Handwritten]  
 Rub. [Handwritten]

Dados Adicionais PAGAMENTO: BANCO 756 SICOOB MAXICREDITO AGENCIA 3069-4 CONTA 338.517-5	Reservado ao Fisco
--	--------------------

# 20º BATALHÃO DE INFANTARIA BLINDADO.

CNPJ 09.662.517/0002-00

BURITICURU-MA  
Proc. 1091001/2023  
Fls. 112  
Rub. 112

## ATESTADO DE FORNECIMENTO

Atestamos, para os devidos fins, que a empresa Rednov Ferramentas Ltda. , estabelecida à Rua Berta Mette, nº 149, Bairro do Itoupavazinha, Blumenau/SC, CEP 89066-530, sob o CNPJ 45.769.285/0001-68 forneceu os materiais referentes à nota de empenho 98 e a nota fiscal 25.

Declaramos que a empresa REDNOV FERRAMENTAS LTDA. cumpriu na íntegra o fornecimento, não existindo até a presente data, nada em nossos arquivos que possa desabonar sua capacidade técnica, operacional e financeira.

Item	Qtde	UND	Material	Marca/ Modelo
1	1	UND	Bebedouro industrial 25 litros, duas torneiras	NOZON BIXBP25

Curitiba, 28 de Setembro de 2022.





**ANDRÉ RUY BERTOLDI - 2º Ten**

Enc Set Mat



---



Digitalizado com CamScanner



Data e hora da consulta: 07/07/2022 14:40

Usuário: \*\*\*.334.909-\*\*

Impressão Completa

**Nota de Empenho**

**UG Emitente**

Código	Nome	Moeda
167211	20 BATALHAO DE INFANTARIA BLINDADO	REAL - (R\$)
CNPJ	Endereço	CEP
09.662.517/0002-00	AV.ERASTO GAERTNER NR 598, BAIRROBACACHERI - CURITIBA -	82510-160
Município	UF	Telefone
CURITIBA	PR	PABX (41) 3123-6600, CMT: (041) 3123-6601

Ano	Tipo	Número
2022	NE	98

**Célula Orçamentária**

Esfera	PTRES	Fonte de Recurso	Natureza da Despesa	UGR	Plano Interno
1	171502	0150270002	449052	-	IXAPFUNADOM

Data de Emissão	Tipo	Processo	Taxa de Câmbio	Valor
10/06/2022	Ordinário	64075003852202281	0,0000	1.958,84

**Favorecido**

Código	Nome	CEP
45.769.285/0001-68	REDNOV FERRAMENTAS LTDA.	89066-530
Endereço	UF	Telefone
BERTA METTE 149 ITOUPAVAZINHA	SC	
Município	UF	Telefone
BLUMENAU	SC	

**Amparo Legal**

Código	Modalidade de Licitação	Artigo	Parágrafo	Inciso	Alínea
11	DISPENSA DE LICITACAO	24	-	II	-
Ato Normativo	Artigo	Parágrafo	Inciso	Alínea	
LEI 8.666 / 1993	24	-	II	-	

**Descrição**

20 - MAQ. E UTENSÍLIOS E EQUIP. DIVERSOS - DISPENSA 160217 - 63/2022  
 REQ 292/2022 PDR/PADM 292/2022 - DIEX 323 CCAP DE 30MAR2022  
 2022NC401199 DE 13MAIO2022 - FEX

**Local da Entrega**

AV. PREF. ERASTO GAERTNER, 598 - BACACHERI, CURITIBA - PR

**Informação Complementar**

16021106000632022 - UASG Minuta: 160211

**Sistema de Origem**

COMPRASNET-ME

BUSI TICUPU-MA  
 Proc. 16021106000632022  
 Fis. 1993  
 Rub. 1993

Versão	Data/Hora	Operação
002	17/06/2022 09:55:10	Alteração

Data e hora da consulta: 07/07/2022 14:40

Usuário: \*\*\*.334.909-\*\*

Impressão Completa

Nota de Empenho

Lista de Itens

<b>Natureza de Despesa</b>	<b>Total da Lista</b>
449052 - EQUIPAMENTOS E MATERIAL PERMANENTE	1.958,84

**Subelemento 34 - MAQUINAS, UTENSILIOS E EQUIPAMENTOS DIVERSOS**

Seq.	Descrição	Valor do Item
001	Item compra: 00001 - FILTRO PURIFICAÇÃO ÁGUA, MATERIAL PVC, VAZÃO 20 L/H, CARACTERÍSTICASADICIONAIS ELEMENTO POLIPROPILENO, TIPO USO DESCARTÁVEL, APLICAÇÃO BEBEDOUROLÍDER MGF 50, CAPACIDADE ARMAZENAMENTO 20 L, CONSUMO 1/8 CV, TENSÃOALIMENTAÇÃO 1:10 V	1.958,84

Data	Operação	Quantidade	Valor Unitário	Valor Total
10/06/2022	Inclusão	1,00000	1.958,8400	1.958,84

Assinaturas

**Ordenador de Despesa**

ISRAEL DEMOGALSKI

\*\*\*.414.339-\*\*

17/06/2022 09:55:10

**Responsável pela Nota de Empenho**

MÁRCIO MACEDO DE CARVALHO

\*\*\*.411.639-\*\*

13/06/2022 16:53:56

BUNTIENPUMA  
Proc. 1001005 2023  
Fis. 1224  
Rub. 1224

Versão	Data/Hora	Operação
002	17/06/2022 09:55:10	Alteração

RECEBEMOS DE REDNOV FERRAMENTAS LTDA OS PRODUTOS CONSTANTES DA NOTA FISCAL INDICADA AO LADO		NF-E
Data Recebimento	Identificação e assinatura do receptor	N 25 Serie 1

<b>REDNOV FERRAMENTAS LTDA</b> RUA BERTA METTE, 149 ITOUPAVAZINHA BLUMENAU/SC (47) 3057-3921      89066530	<b>DANFE</b> Documento Auxiliar da Nota Eletrônica 0 - Entrada      1 1 - Saída Num. 25 Serie 1 Folha 1 de 1		
		Dados DPEC Dados da NF-e 342220159317738      04/08/2022 18:59:01	

Natureza da Operação 6108 Venda de Mercadoria Adquiridas			
Inscrição Estadual 261613057	Insc. Estadual do Subst Trib.	Cnpj 45.769.285/0001-68	Chave de acesso da NF-e 4222.0845.7692.8500.0168.5500.1000.0000.2512.5238.3849

<b>Destinatário/Remetente</b>			Data Emissão 04/08/2022	
Nome Razão Social 20 BATALHÃO DE INFANTARIA BLINDADO			CNPJ/CPF 09.662.517/0002-00	
Endereço AV ERASTO GAERTNER, 598		Bairro/Distrito BACACHERI	Cep 82510-160	
Município CURITIBA		Fone/Fax (41)03256-6443	UF PR	Inscrição Estadual
			Data Saida 04/08/2022	
			Hora Saida 19:04:00	

Fatura			Fatura			Fatura		
N Doc	Vencimento	Valor	N Doc	Vencimento	Valor	N Doc	Vencimento	Valor
F000025-1	03/09/2022	1.958,84						

Base Cálculo Icms	0,00	Valor do Icms	0,00	Base Cálculo Icms Substituição	0,00	Valor Icms Substituição	0,00	Valor total dos produtos	1.958,84
Valor frete	0,00	Valor do seguro	0,00	Desconto	0,00	Outras despesas Acessórias	0,00	Valor do IPI	0,00
								Valor Total da Nf	1.958,84

<b>Transportador/ Volumes Transportados</b>			Frete Conta 0-Emitente		Código Antt	Placa Veiculo	UF	Cnpj/Cpf	07.918.483/0001-57
Razão Social DISTRIBUIDORA PLAMAX EIRELI			Município BLUMENAU				UF SC	Inscrição Estadual 255158378	
Endereço RUA MARINGA			Numero (Volumes) 01		Peso Bruto 0,000		Peso Liquido 0,000		
Quantidade	Especie	Marca							
1	vlm								

Dados do produto ou serviço												
Cod. Prod	Descrição produto ou serviço	Ncm	CST	Cfop	Un	Qtd.	Valor	Subtotal	Base.ICMS	VI. Icms	VI. IPI	Alíquotas Icms IPI
BIXBP25	BEBEDOURO IND 25L 2 TORNEIRAS	39269090	102	6108	PC	1	1.958,84	1.958,84	0,00	0,00	0,00	0,00 0,00

Cálculo do ISSQN			
Inscrição Municipal	Valor Total dos Serviços	Base Cálculo do ISSQN	Valor do ISSQN

Empenho:98  
 Local de entrega:Av. Prefeito Erasto Gaertner, Nr: 598 - Bairro: Bacacheri, 82.510-160 - Curitiba - PR  
 Local do Almoarifado: Tel Direto:(41)3592-4391  
 emitida por Bruna

  
 BURELITICUPU-MA  
 Proc. 1901001/2023  
 Fis. JJJJ  
 Rub. JJ

<b>Dados Adicionais</b> PAGAMENTO: BANCO 756 SICOOB MAXICREDITO AGENCIA 3069-4 CONTA 338.517-5	<b>Reservado ao Fisco</b> 
---	--



SERVIÇO PÚBLICO FEDERAL  
MINISTÉRIO DA EDUCAÇÃO  
UNIVERSIDADE FEDERAL DO RIO GRANDE - FURG



Av. Itália, km 8, Bairro Carreiros, Rio Grande - RS, CEP: 96.203-900 - Fone (53)3293.5153 - Homepage: <http://www.furg.br>

## ATESTADO DE CAPACIDADE TÉCNICA

Atestamos para os devidos fins, que a empresa REDNOV FERRAMENTAS LTDA, inscrita no CNPJ sob 45769285000168, forneceu a este órgão:

BURITICHPI-MA  
Proc. 1009100/2023  
Fis. 1226  
Rub. JA

Item: 1

Objeto Chaleira, material: aço inoxidável, capacidade: 1,70 l, características adicionais: desligamento automático, base destacável, tipo: elétrica, potência mínima: 1.200 w, voltagem: 110 v

Marca: AGRATTO

Quantidade 1

Objeto da Cotação Eletrônica nº 263/2022, entregue por meio da nota fiscal nº 5, através do empenho nº 2022NE000824, sendo que até a presente data nada consta que desabone a sua conduta em relação à qualidade do equipamento adquirido, como também dos prazos acordados.

RIO GRANDE, 22 de Setembro de 2022.

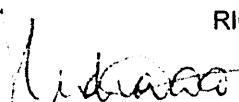
  
Maximira Simões Pedroso  
Coordenador de Almoxarifado  
Universidade Federal do Rio Grande - FURG

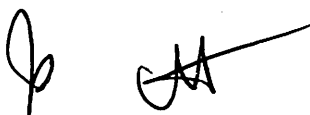



Data e hora da consulta: 01/07/2022 12:04

Usuário: \*\*\*.870.120-\*\*

Impressão Completa

Nota de Empenho

UG Emitente

Código	Nome	Moeda
154042	UNIVERSIDADE FEDERAL DO RIO GRANDE - FURG	REAL - (R\$)
CNPJ	Endereço	CEP
94.877.586/0001-10	AV.ITALIA KM8-CARREIROS	96203-900
Município	UF	Telefone
RIO GRANDE	RS	(53)32935153-32935149-ALMOXARIFADO

Ano	Tipo	Número
2022	NE	824

Célula Orçamentária

Esfera	PTRES	Fonte de Recurso	Natureza da Despesa	UGR	Plano Interno
1	170174	8150154009	449052	-	U20RKG0100N

Data de Emissão	Tipo	Processo	Taxa de Câmbio	Valor
30/06/2022	Ordinário	23116002016202279	0,0000	115,03

Favorecido

Código	Nome	CEP	
45.769.285/0001-68	REDNOV FERRAMENTAS LTDA.	89066-530	
Endereço	Município	UF	Telefone
BERTA METTE 149 ITOUPAVAZINHA	BLUMENAU	SC	

Amparo Legal

Código	Modalidade de Licitação	Ato Normativo	Artigo	Parágrafo	Inciso	Alínea
11	DISPENSA DE LICITACAO	LEI 8.666 / 1993	24	-	II	-

Descrição

C.D 263/2022 (BANCO 756 AG. 3069-0 C/C 338517-5) PAGAMENTO 30 DIAS, ENTREGA 15 DIAS, FRETE CIF - FONE: 047 - 3057-3941 - CONTATO LENILSO PEDIDO 1215/2022 - FADIR

Local da Entrega  
RIO GRANDE

Informação Complementar

15404206002632022 - UASG Minuta: 154042

Sistema de Origem  
COMPRASNET-ME

BURITICHU-MA  
Proc. 1909001/2023  
Fls. 2227  
Rub.

Versão	Data/Hora	Operação
002	30/06/2022 16:53:14	Alteração

Data e hora da consulta: 01/07/2022 12:04

Usuário: \*\*\*.870.120-\*\*

Impressão Completa

**Nota de Empenho**

**Lista de Itens**

<b>Natureza de Despesa</b>	<b>Total da Lista</b>
449052 - EQUIPAMENTOS E MATERIAL PERMANENTE	115,03

**Subelemento 12 - APARELHOS E UTENSILIOS DOMESTICOS**

Seq.	Descrição	Valor do Item
001	Item compra: 00001 - CHALEIRA, MATERIAL AÇO INOXIDÁVEL, CAPACIDADE 1,70 L, CARACTERÍSTICAS ADICIONAIS DESLIGAMENTO AUTOMÁTICO, BASE DESTACÁVEL, TIPO ELÉTRICA, POTÊNCIA MÍNIMA 1.200 W, VOLTAGEM 110 V	115,03

Data	Operação	Quantidade	Valor Unitário	Valor Total
30/06/2022	Inclusão	1,00000	115,0300	115,03

**Assinaturas**

**Ordenador de Despesa**  
 DIEGO D'AVILA DA ROSA  
 \*\*\*.981.920-\*\*  
 30/06/2022 16:53:14

**Gestor Financeiro**  
 ALEX SANDRO RODRIGUES MARTINS  
 \*\*\*.196.800-\*\*  
 30/06/2022 16:52:36

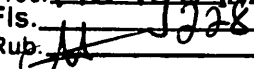
BURITIGUPELMA  
 Proc. 209001/2023  
 Fls. 528  
 Rub. 

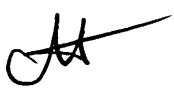

Versão	Data/Hora	Operação
002	30/06/2022 16:53:14	Alteração

RECEBEMOS DE REDNOV FERRAMENTAS LTDA OS PRODUTOS CONSTANTES DA NOTA FISCAL INDICADA AO LADO		NF-E
Data Recebimento	Identificação e assinatura do receptor	N 5 Serie 1

<b>REDNOV FERRAMENTAS LTDA</b> RUA BERTA METTE, 149 ITOUPAVAZINHA BLUMENAU/SC (47) 3057-3921      89066530	<b>DANFE</b> Documento Auxiliar da Nota Eletrônica 0 - Entrada 1 - Saída Num. 5 Serie 1 Folha 1 de 1		
		Dados DPEC	
		Dados da NF-e 342220142721489      14/07/2022 11:20:48	

Natureza da Operação 6102 VENDA			
Inscrição Estadual 261613057	Insc. Estadual do Subst Trib.	Cnpj 45.769.285/0001-68	Chave de acesso da NF-e 4222.0745.7692.8500.0168.5500.1000.0000.0514.6403.4841

<b>Destinatário/Remetente</b>			Data Emissão 14/07/2022	
Nome Razão Social UNIVERSIDADE FEDERAL DO RIO GRANDE			CNPJ/CPF 94.877.586/0001-10	
Endereço AV. ITALIA KM 08 S/N		Bairro/Distrito CARREIROS	Cep 96203-900	
Município RIO GRANDE		Fone/Fax (53) 3233-6637	UF RS	Inscrição Estadual
			Data Saida 14/07/2022	
			Hora Saida 11:25:00	

Fatura			Fatura			Fatura		
N Doc	Vencimento	Valor	N Doc	Vencimento	Valor	N Doc	Vencimento	Valor
F000005-1	15/07/2022	115,03						

Base Cálculo Icms 0,00	Valor do Icms 0,00	Base Cálculo Icms Substituição 0,00	Valor Icms Substituição 0,00	Valor total dos produtos 115,03
Valor frete 0,00	Valor do seguro 0,00	Desconto 0,00	Outras despesas Acessórias 0,00	Valor Total da NF 115,03
			Valor do IPI 0,00	

<b>Transportador/ Volumes Transportados</b>			Frete Conta 0-Emitente	Código Antt	Placa Veiculo	UF	Cnpj/Cpf 73.780.314/0001-28
Razão Social CORREIOS JNTC			Município BLUMENAU		UF SC	Inscrição Estadual isento	
Endereço RUA SETE DE SEMBRO 2180			Número (Volumes) 1		Peso Bruto 1,000	Peso Líquido 1,000	
Quantidade 1	Especie vol	Marca					

Dados do produto ou serviço												
Cod. Prod	Descrição produto ou serviço	Ncm	CST	Cfop	Un	Qtd.	Valor	Subtotal	Base.ICMS	VI. Icms	VI. IPI	Alíquotas Icms IPI
VTS-L783	CHALEIRA ELETRICA INOX CE-01 110V AGRATT	85161000	101	6102	PC	1	115,03	115,03	0,00	0,00	0,00	0,00 0,00

Cálculo do ISSQN			
Inscrição Municipal	Valor Total dos Serviços	Base Cálculo do ISSQN	Valor do ISSQN

Empenho: 824/2022  
 Local de Entrega: Avenida Itália, km 8, almoxarifado/campus carreiros  
 Contato: 53 3293-5153  
 ação: R\$20,10 - 0,007m³  
 Nf Matheus Ribeiro

*Handwritten signature*

BURITICAPU-MA  
 Proc. 1109100/2023  
 Fis. 1229  
 Rub. JA

Dados Adicionais PAGAMENTO: BANCO 756 SICOOB MAXICREDITO AGENCIA 3069-4 CONTA 338.517-5	Reservado ao Fisco
<i>Handwritten signature</i>	<i>Handwritten signature</i>

Agência Nacional do Petróleo, Gás Natural e Biocombustíveis - ANP  
SUPERINTENDÊNCIA DE TECNOLOGIA DA INFORMAÇÃO - STI  
Coordenação de Contratos

ATESTADO DE CAPACIDADE TÉCNICA Nº 2491599/2022/STI-CONT/STI/ANP-RJ

ENRITICUPIU-MA  
Proc. 2491599/2022  
Fls. 1120  
Rub. JA

A AGÊNCIA NACIONAL DO PETRÓLEO, GÁS NATURAL E BIOCMBUSTÍVEIS - ANP, CNPJ/MF n.º 02.313.673/0002-08, sediada no Setor de Grandes Áreas Norte, SGAN, quadra 603, módulos "H" e "I", Brasília - DF e com escritório central na Av. Rio Branco, 65, do 12º ao 22º andar, Centro, Rio de Janeiro - RJ, CEP 20090-004, atesta, sob as penas da lei e para os devidos fins, que a empresa REDNOV FERRAMENTAS LTDA, inscrita no CNPJ/MF sob o Nº 45.769.285/0001-68, estabelecida na Rua Berta Mette, Nº149 - Bairro Itoupavazinha - Blumenau - Santa Catarina, Cep: 89.066-530, forneceu à declarante o produto abaixo relacionado, conforme especificado no Termo de Referência (Doc SEI 2397389, e da Cotação Eletrônica nº 69/2022 (Doc SEI nº 2491767), com garantia mínima de 12 (doze) meses, contados após o recebimento definitivo (a saber, 16/08/2022), além de contar com assistência técnica para reparos e manutenção corretiva se necessário durante este período. Sendo assim, não há até a presente data nada que possa desaboná-la.

ITEM / LOTE	QUANTIDADE	DESCRIÇÃO/ ESPECIFICAÇÃO
02	1 unidade	<b>Especificação Técnica Carrinho para Carga</b>
		Tipo de Equipamento: Armazém/Plataforma
		Modelo: Carrinho de carga 2x1
		Material: Alumínio
		Pneus: Duas rodas fixas pneumáticas com diâmetro de 250 mm, largura 100mm, duplo rolamentos de esferas e dois rodízios giratórios de poliuretano diâmetro 127mm
		Capacidade de carga: Capacidade Vertical: 125Kg; Capacidade plataforma: 250 kg
		Cor: Cromado
		Utilização: Utilizado para transporte de caixas e serviços gerais
		Dimensões Vertical: Altura: 1.550mm
		Largura quadro: 300mm
		Largura total: 530mm
		Profundidade nariz: 190mm x 355mm
		Capacidade de carga: 225 kg
		Dimensões Plataforma: Altura: 1.200mm
		Largura quadro: 300mm
		Largura total: 530mm
		Comprimento da plataforma: 1300mm
		Comprimento total em 04 rodas: 1.200mm
		Altura total: 1.550mm
		Garantia do equipamento: Mínimo de 12 meses na modalidade balcão

Informamos ainda que houve um atraso de 05 (cinco) dias na entrega do equipamento, do qual as justificativas apresentadas não foram aceitas por não constarem documentos comprobatórios das alegações.



Documento assinado eletronicamente por ADRIANA MARCILIO, Superintendente, em 21/10/2022, às 18:14, conforme horário oficial de Brasília, com fundamento no art. 4º, § 3º, do Decreto nº 10.543, de 13 de novembro de 2020.



A autenticidade deste documento pode ser conferida no site [http://sei.anp.gov.br/sei/controlador\\_externo.php?acao=documento\\_conferir&id\\_orgao\\_acesso\\_externo=0](http://sei.anp.gov.br/sei/controlador_externo.php?acao=documento_conferir&id_orgao_acesso_externo=0), informando o código verificador 2491599 e o código CRC 05D07688.

AP JA





Serviço Autônomo Municipal de Água e Esgoto

FATURA DE SERVIÇOS

CNPJ: 83.779.462/0001-86

I.E: 252966007

WWW.SAMAE.COM.BR

OPÇÃO DE DÉBITO AUTOMÁTICO:

000406775

Matrícula /CDC

000040677

Referência

Setembro/2023

Dados Do Cliente

ANA MARIA DA SILVA

ENDEREÇO DO IMÓVEL

RUA BERTA METTE 149 - ITROUPAVAZINHA BLUMENAU SC 89066-530

RESPONSÁVEL:

ENDEREÇO PARA ENTREGA

Inscrição / Identificação

001.017.999.0176.001

ROTA

13

SEQ. ROTA

2190

CATEGORIAS / ECONOMIAS

RESIDENCIAL - 1 |

DATA

02/08/2023

DATA

01/09/2023

CONSUMO DO MÊS

6 m3

Quantidade Dias

30

Anormalidades Leitura

NENHUMA

Anormalidades Consumo

NENHUMA

LEITURA ANTERIOR

278

LEITURA ATUAL

284

Previsão Próxima Leitura

02/10/2023

Hidrômetro

Y20AA0050148

Fatura

15299870

HISTÓRICO DE CONSUMO MESES ANTERIORES

03/2023  
3 m3

04/2023  
5 m3

05/2023  
9 m3

06/2023  
8 m3

07/2023  
6 m3

08/2023  
6 m3

MÉDIA

7 m3

TARIFA AGUA RESIDENCIAL

39,54

TAXA COLETA LIXO

9/12

20,00

BURITICUPUNA  
Proc. 120900/2023  
Fls. 1238  
Rub. 1238



CARACTERÍSTICAS FÍSICAS E QUÍMICAS DA ÁGUA DISTRIBUÍDA (Portaria GM/MS n° 888/2021)

Parâmetros	Amostras	Conforme	Desconf.	Media/Mes	V. Permitido
pH	208	207	1	7.03	DE 6,0 A 9,5
Turbidez	226	224	2	0.56	< 5,0 NTU
Cloro	232	232	0	0.92	DE 0,2 A 2,0 MG/L
Cor	226	213	13	3.75	< 15 MG PT-CO/T
Fluoreto	208	207	1	0.80	DE 0,5 A 1,5 MG/L

CARACTERÍSTICAS MICROBIOLÓGICAS DA ÁGUA DISTRIBUÍDA (Portaria GM/MS n° 888/2021)

Parâmetros	Amostras	Conforme	Desconf.	Media/Mes	V. Permitido
Col.Totais	232	230	2	0.01	AUSENTE
E. COLI	232	232	0	0.00	AUSENTE

VENCIMENTO:

12/09/2023

SAMAE:

59,54

TOTAL:

59,54

BRK AMBIENTAL:

0,00

Emitido Por: ALEXANDRA COELHO

FATURA JA PAGA. PARA SIMPLES CONFERENCIA.

Handwritten signature



Secretaria da Micro e Pequena Empresa  
Secretaria de Racionalização e Simplificação  
Departamento de Registro Empresarial e Integração

**CERTIDÃO SIMPLIFICADA DIGITAL**

Certificamos que as informações abaixo constam dos documentos arquivados nesta Junta Comercial e são vigentes na data de sua expedição.

EMPRESA			
Nome Empresarial: REDNOV FERRAMENTAS LTDA.			
Natureza Jurídica: SOCIEDADE EMPRESÁRIA LIMITADA			
NIRE(sede)	CNPJ	Arquivamento do ato Constitutivo	Início da atividade
42207052829	45.769.285/0001-68	24/03/2022	24/03/2022
Endereço: RUA BERTA METTE, 149, ITOUPAVAZINHA, BLUMENAU, SC - CEP: 89066530			
OBJETO SOCIAL			
COMÉRCIO ATACADISTA DE FERRAGENS E FERRAMENTAS, COMÉRCIO VAREJISTA DE FERRAGENS E FERRAMENTAS, COMÉRCIO ATACADISTA DE EQUIPAMENTOS ELÉTRICOS DE USO PESSOAL E DOMÉSTICO, COMÉRCIO ATACADISTA DE MÁQUINAS, APARELHOS E EQUIPAMENTOS PARA USO AGROPECUÁRIO, DE MÁQUINAS, EQUIPAMENTOS PARA TERRAPLENAGEM, MINERAÇÃO E CONSTRUÇÃO, DE MÁQUINAS E EQUIPAMENTOS PARA USO INDUSTRIAL, DE MÁQUINAS E EQUIPAMENTOS PARA USO COMERCIAL, DE OUTRAS MÁQUINAS E EQUIPAMENTOS, COMÉRCIO VAREJISTA ESPECIALIZADO DE ELETRODOMÉSTICOS E EQUIPAMENTOS DE ÁUDIO E VÍDEO, DE MATERIAIS HIDRÁULICOS DE MATERIAL ELÉTRICO.			
CAPITAL SOCIAL		PORTE	PRAZO DE DURAÇÃO
R\$ 20.000,00 VINTE MIL REAIS		Empresa de pequeno porte	XXXXXX
R\$ Capital integralizado: 20.000,00 VINTE MIL REAIS			
QUADRO SOCIOS E ADMINISTRADORES			
Nome/CPF	Participação R\$	Cond./Administrador	Término do mandato
LENILSO LUIS DA SILVA 049.366.759-89	20.000,00	SOCIO	XX/XX/XXXX
LENILSO LUIS DA SILVA 049.366.759-89	0,00	ADMINISTRADOR	XX/XX/XXXX
ÚLTIMO ARQUIVAMENTO		SITUAÇÃO	STATUS
Data	Número	REGISTRO ATIVO	SEM STATUS
24/03/2022	20226037533		
Ato: 090 - CONTRATO	Evento: 316 - ENQUADRAMENTO DE EMPRESA DE PEQUENO PORTE		
FILIAL(AIS) NESTA UNIDADE DA FEDERAÇÃO OU FORA DELA			
NIRE: XXXXXX	CNPJ: XXXXXX		
Endereço: XXXXXX			
Observação			

231662203

página: 1/2



*JA*



Secretaria da Micro e Pequena Empresa  
Secretaria de Racionalização e Simplificação  
Departamento de Registro Empresarial e Integração

BURITICUPUNA  
Proc. 10109001/2023  
Fis. 1933  
Rub. JA



**CERTIDÃO SIMPLIFICADA DIGITAL**

Certificamos que as informações abaixo constam dos documentos arquivados nesta Junta Comercial e são vigentes na data de sua expedição.

EMPRESA			
Nome Empresarial: REDNOV FERRAMENTAS LTDA.			
Natureza Jurídica: SOCIEDADE EMPRESÁRIA LIMITADA			
NIRE(sede)	CNPJ	Arquivamento do ato Constitutivo	Início da atividade
42207052829	45.769.285/0001-68	24/03/2022	24/03/2022
Endereço: RUA BERTA METTE, 149, ITOUPAVAZINHA, BLUMENAU, SC - CEP: 89066530			

FLORIANOPOLIS - SC, 23 de Janeiro de 2023

LUCIANO LEITE KOWALSKI SECRETÁRIO-GERAL EM EXERCÍCIO

231662203

página: 2/2



CONTROLE: 14650919482923 CPF SOLICITANTE: 049.366.759-89 NIRE: 42207052829 EMITIDA: 23/01/2023 PROTOCOLO: 231662203

**REDNOV FERRAMENTAS LTDA**

Rua Berta Mette, 149, Itoupavazinha, Blumenau/SC,  
CEP 89066-530

CNPJ: 45.769.285/0001-68

IE: 261613057

IM: 155834

## DECLARAÇÃO UNIFICADA

MUNICÍPIO DE BLUMENAU  
Proc. 11091001/2023  
Fis. 111234  
Rub. 111234

Pelo presente instrumento, a empresa Rednov Ferramentas Ltda, CNPJ nº 45.769.285/0001-68, com sede na Rua Berta Mette, 149, Itoupavazinha, Blumenau, Santa Catarina, CEP 89066-530, por intermédio de seu representante legal o Sr. Lenilso Luis da Silva, portador do CPF nº 049.366.759-89, através de seu representante legal infra-assinado, que:

( X ) Declara, sob as penas do artigo 299 do Código Penal, que se enquadra na situação de microempresa, empresa de pequeno porte ou cooperativa, nos termos da Lei Complementar nº 123/06, alterada pela Lei Complementar nº 147/14, bem assim que inexistem fatos supervenientes que conduzam ao seu desenquadramento desta situação.

1) Declaramos, para os fins do disposto no inciso XXXIII do art. 7º da Constituição Federal, não empregamos menores de dezoito anos em trabalho noturno, perigoso ou insalubre e nem menores de dezesseis anos, em qualquer trabalho, salvo na condição de aprendiz, a partir dos quatorze anos de idade, em cumprimento ao que determina o inciso V do art. 27 da Lei nº 8.666/93, acrescida pela Lei nº 9.854/99.

2) Declaramos, para os fins que até a presente data inexistem fatos supervenientes impeditivos para habilitação no presente processo licitatório, estando ciente da obrigatoriedade de declarar ocorrências posteriores.

3) Declaramos, para os fins que a empresa não foi declarada inidônea por nenhum órgão público de qualquer esfera de governo, estando apta a contratar com o poder público.

4) Declaramos, para os devidos fins que não possuímos em nosso quadro societário e de empregados, servidor ou dirigente de órgão ou entidade contratante ou responsável pela licitação, nos termos do inciso III, do artigo 9º da Lei nº 8.666, de 21 de junho de 1993.

5) Comprometo-me a manter durante a execução do contrato, em compatibilidade com as obrigações assumidas, todas as condições de habilitação e qualificação exigidas na licitação.

6) Declaramos, para os devidos fins de direito, na qualidade de Proponente dos procedimentos licitatórios, instaurados por este Órgão, que o(a) responsável legal da empresa é o(a) Sr.(a) Lenilso Luis da Silva, Portador(a) do CPF nº 049.366.759-89, cuja função/cargo é sócio administrador/procurador/diretor/etc), responsável pela assinatura da Ata de Registro de Preços/contrato.

7) Declaramos, para os devidos fins que em caso de qualquer comunicação futura referente a este processo licitatório, bem como em caso de eventual contratação, concordo que a Ata de Registro de Preços/Contrato seja encaminhado para o seguinte endereço:

E-mail: atas@rednov.com.br

Telefone: (47) 3057-3925

8) Caso altere o citado e-mail ou telefone comprometo-me em protocolizar pedido de alteração junto ao Sistema de Protocolo deste Município, sob pena de ser considerado como intimado nos dados anteriormente fornecidos.

# REDNOV FERRAMENTAS LTDA

Rua Berta Mette, 149, Itoupavazinha, Blumenau/SC,  
CEP 89066-530

CNPJ: 45.769.285/0001-68

IE: 261613057

IM: 155834

9) Nomeamos e constituímos o senhor(a) Lenilso Luis da Silva, portador(a) do CPF nº 049.366.759-89, para ser o(a) responsável para acompanhar a execução da Ata de Registro de Preços/contrato, e todos os atos necessários ao cumprimento das obrigações contidas no instrumento convocatório, seus Anexos e na Ata de Registro de Preços/Contrato.

Por ser expressão da verdade, firmamos a presente.

Blumenau, 14 de Setembro de 2023

REDNOV Assinado de forma  
FERRAMENTAS digital por REDNOV  
LTDA.:4576928 FERRAMENTAS  
5000168 LTDA.:45769285000168  
Dados: 2023.09.14  
16:08:40 -03'00'

BURITICUPU-MA  
Proc. 1910900/2023  
Fis. J. J. J.  
Rub. J. J. J.

Lenilso Luis da Silva  
Responsável Legal  
CPF: 049.366.759-89

X







Secretaria da Micro e Pequena Empresa  
Secretaria de Racionalização e Simplificação  
Departamento de Registro Empresarial e Integração

BLRITISUBU-MA  
Proc. 1909001  
Fis. 136  
Rub. 1  
2023



### CERTIDÃO SIMPLIFICADA DIGITAL

Certificamos que as informações abaixo constam dos documentos arquivados nesta Junta Comercial e são vigentes na data de sua expedição.

EMPRESA			
Nome Empresarial: REDNOV FERRAMENTAS LTDA.			
Natureza Jurídica: SOCIEDADE EMPRESÁRIA LIMITADA			
NIRE(sede)	CNPJ	Arquivamento do ato Constitutivo	Início da atividade
42207052829	45.769.285/0001-68	24/03/2022	24/03/2022
Endereço: RUA BERTA METTE, 149, ITOUPAVAZINHA, BLUMENAU, SC - CEP: 89066530			

### OBJETO SOCIAL

COMÉRCIO ATACADISTA DE FERRAGENS E FERRAMENTAS, COMÉRCIO ATACADISTA DE ARTIGOS DO VESTUÁRIO E ACESSÓRIOS, EXCETO PROFISSIONAIS E DE SEGURANÇA, COMÉRCIO ATACADISTA DE ROUPAS E ACESSÓRIOS PARA USO PROFISSIONAL E DE SEGURANÇA DO TRABALHO, COMÉRCIO ATACADISTA DE APARELHOS ELETRÔNICOS DE USO PESSOAL E DOMÉSTICO, COMÉRCIO ATACADISTA DE BICICLETAS, TRICICLOS E OUTROS VEÍCULOS RECREATIVOS, COMÉRCIO ATACADISTA DE MÓVEIS E ARTIGOS DE COLCHOARIA, COMÉRCIO ATACADISTA DE ARTIGOS DE TAPEÇARIA; PERSIANAS E CORTINAS, COMÉRCIO ATACADISTA DE LUSTRES, LUMINÁRIAS E ABAJURES, COMÉRCIO ATACADISTA DE OUTROS EQUIPAMENTOS E ARTIGOS DE USO PESSOAL E DOMÉSTICO NÃO ESPECIFICADOS ANTERIORMENTE, COMÉRCIO ATACADISTA DE EQUIPAMENTOS DE INFORMÁTICA, COMÉRCIO ATACADISTA DE SUPRIMENTOS PARA INFORMÁTICA, COMÉRCIO ATACADISTA DE COMPONENTES ELETRÔNICOS E EQUIPAMENTOS DE TELEFONIA E COMUNICAÇÃO, COMÉRCIO ATACADISTA DE MÁQUINAS, APARELHOS E EQUIPAMENTOS PARA USO AGROPECUÁRIO; PARTES E PEÇAS, COMÉRCIO ATACADISTA DE MÁQUINAS, EQUIPAMENTOS PARA TERRAPLENAGEM, MINERAÇÃO E CONSTRUÇÃO, COMÉRCIO ATACADISTA DE MÁQUINAS E EQUIPAMENTOS PARA USO INDUSTRIAL, COMÉRCIO ATACADISTA DE MÁQUINAS E EQUIPAMENTOS PARA USO COMERCIAL, COMÉRCIO ATACADISTA DE OUTRAS MÁQUINAS E EQUIPAMENTOS, COMÉRCIO ATACADISTA DE FERRAGENS E FERRAMENTAS, COMÉRCIO ATACADISTA DE MATERIAL ELÉTRICO, COMÉRCIO ATACADISTA DE TINTAS, VERNIZES E SIMILARES, COMÉRCIO ATACADISTA ESPECIALIZADO DE MATERIAIS DE CONSTRUÇÃO, COMÉRCIO VAREJISTA DE TINTAS E MATERIAIS PARA PINTURA, COMÉRCIO VAREJISTA DE MATERIAL ELÉTRICO, COMÉRCIO VAREJISTA DE FERRAGENS E FERRAMENTAS, COMÉRCIO VAREJISTA DE MATERIAIS HIDRÁULICOS, COMÉRCIO VAREJISTA DE CAL, AREIA, PEDRA BRITADA, TIJOLOS E TELHAS, COMÉRCIO VAREJISTA DE MATERIAIS DE CONSTRUÇÃO, COMÉRCIO VAREJISTA ESPECIALIZADO DE EQUIPAMENTOS E SUPRIMENTOS DE INFORMÁTICA, COMÉRCIO VAREJISTA ESPECIALIZADO DE ELETRODOMÉSTICOS E EQUIPAMENTOS DE ÁUDIO E VÍDEO, COMÉRCIO VAREJISTA DE MÓVEIS, COMÉRCIO VAREJISTA DE ARTIGOS DE ILUMINAÇÃO, COMÉRCIO VAREJISTA ESPECIALIZADO DE PEÇAS E ACESSÓRIOS PARA APARELHOS ELETROELETRÔNICOS PARA USO DOMÉSTICO, EXCETO INFORMÁTICA E COMUNICAÇÃO, COMÉRCIO VAREJISTA DE ARTIGOS DE TAPEÇARIA, CORTINAS E PERSIANAS, COMÉRCIO VAREJISTA DE OUTROS ARTIGOS DE USO PESSOAL E DOMÉSTICO, COMÉRCIO VAREJISTA DE ARTIGOS ESPORTIVOS, COMÉRCIO VAREJISTA DE BICICLETAS E TRICICLOS; PEÇAS E ACESSÓRIOS, COMÉRCIO VAREJISTA DE EMBARCAÇÕES E OUTROS VEÍCULOS RECREATIVOS; PEÇAS E ACESSÓRIOS, COMÉRCIO VAREJISTA DE ARTIGOS DE VIAGEM, COMÉRCIO VAREJISTA DE EQUIPAMENTOS PARA ESCRITÓRIO, COMÉRCIO VAREJISTA DE ARTIGOS FOTOGRÁFICOS E PARA FILMAGEM.

CAPITAL SOCIAL	PORTE	PRAZO DE DURAÇÃO
R\$ 20.000,00 VINTE MIL REAIS	Empresa de pequeno porte	XXXXXX
R\$ Capital integralizado: 20.000,00 VINTE MIL REAIS		

238034704

página: 1/2

CONTROLE: 13901440387803 CPF SOLICITANTE: 049.366.759-89 NIRE: 42207052829 EMITIDA: 04/09/2023 PROTOCOLO: 238034704



Secretaria da Micro e Pequena Empresa  
Secretaria de Racionalização e Simplificação  
Departamento de Registro Empresarial e Integração

Proc. 110100/2023  
Fis. 1234  
Rub. JA



### CERTIDÃO SIMPLIFICADA DIGITAL

Certificamos que as informações abaixo constam dos documentos arquivados nesta Junta Comercial e são vigentes na data de sua expedição.

EMPRESA			
Nome Empresarial: REDNOV FERRAMENTAS LTDA.			
Natureza Jurídica: SOCIEDADE EMPRESÁRIA LIMITADA			
NIRE(sede)	CNPJ	Arquivamento do ato Constitutivo	Início da atividade
42207052829	45.769.285/0001-68	24/03/2022	24/03/2022
Endereço: RUA BERTA METTE, 149, ITOUPAVAZINHA, BLUMENAU, SC - CEP: 89066530			
QUADRO SOCIOS E ADMINISTRADORES			
Nome/CPF	Participação R\$	Cond./Administrador	Término do mandato
LENILSO LUIS DA SILVA 049.366.759-89	20.000,00	SOCIO	XX/XX/XXXX
LENILSO LUIS DA SILVA 049.366.759-89	0,00	ADMINISTRADOR	XX/XX/XXXX
ÚLTIMO ARQUIVAMENTO		SITUAÇÃO	STATUS
Data	Número	REGISTRO ATIVO	SEM STATUS
10/03/2023	20230967914		
Ato: 002 - ALTERAÇÃO	Evento: 051 - CONSOLIDACAO DE CONTRATO/ESTATUTO		
FILIAL(AIS) NESTA UNIDADE DA FEDERAÇÃO OU FORA DELA			
NIRE: XXXXXX	CNPJ: XXXXXX		
Endereço: XXXXXX			
Observação			

FLORIANOPOLIS - SC, 4 de Setembro de 2023

LUCIANO LEITE KOWALSKI

238034704

página: 2/2

CONTROLE: 13901440387803 CPF SOLICITANTE: 049.366.759-89 NIRE: 42207052829 EMITIDA: 04/09/2023 PROTOCOLO: 238034704



TRIBUNAL DE CONTAS DA UNIÃO

BURITIGUAPU-MA  
Proc. 1401001/2023  
Fis. 1238  
Rub.

## Consulta Consolidada de Pessoa Jurídica

Este relatório tem por objetivo apresentar os resultados consolidados de consultas eletrônicas realizadas diretamente nos bancos de dados dos respectivos cadastros. A responsabilidade pela veracidade do resultado da consulta é do Órgão gestor de cada cadastro consultado. A informação relativa à razão social da Pessoa Jurídica é extraída do Cadastro Nacional da Pessoa Jurídica, mantido pela Receita Federal do Brasil.

Consulta realizada em: 22/12/2022 06:47:15

### Informações da Pessoa Jurídica:

Razão Social: **REDNOV FERRAMENTAS LTDA.**  
CNPJ: **45.769.285/0001-68**

### Resultados da Consulta Eletrônica:

Órgão Gestor: **TCU**  
Cadastro: **Licitantes Inidôneos**  
Resultado da consulta: **Nada Consta**

Para acessar a certidão original no portal do órgão gestor, clique [AQUI](#).

Órgão Gestor: **CNJ**  
Cadastro: **CNIA - Cadastro Nacional de Condenações Cíveis por Ato de Improbidade Administrativa e Inelegibilidade**  
Resultado da consulta: **Nada Consta**

Para acessar a certidão original no portal do órgão gestor, clique [AQUI](#).

Órgão Gestor: **Portal da Transparência**  
Cadastro: **Cadastro Nacional de Empresas Inidôneas e Suspensas**  
Resultado da consulta: **Nada Consta**

Para acessar a certidão original no portal do órgão gestor, clique [AQUI](#).

Órgão Gestor: **Portal da Transparência**  
Cadastro: **CNEP - Cadastro Nacional de Empresas Punidas**  
Resultado da consulta: **Nada Consta**

Para acessar a certidão original no portal do órgão gestor, clique [AQUI](#).

Obs: A consulta consolidada de pessoa jurídica visa atender aos princípios de simplificação e



racionalização de serviços públicos digitais. Fundamento legal: Lei nº 12.965, de 23 de abril de 2014, Lei nº 13.460, de 26 de junho de 2017, Lei nº 13.726, de 8 de outubro de 2018, Decreto nº 8.638 de 15, de janeiro de 2016.

BURITICUPI-MA  
Proc. 20230001 2023  
Fis. JA  
Rub. JA

+

lo JA

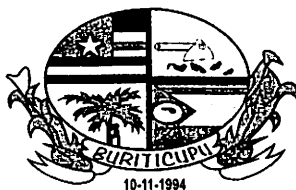

BURITICUPU/MA  
Proc. 1909001/2023  
Fls. 1940  
Rub. J

**ESTADO DO MARANHÃO**  
**PREFEITURA MUNICIPAL DE BURITICUPU/MA**  
**CNPJ Nº 01.612.525/0001-40**

**Rua São Raimundo, nº 01, CEP: 65.393-000, Centro – Buriticupu/MA**

Processo Administrativo nº 1909001/2023  
Modalidade: Pregão Eletrônico nº 040/2023  
Tipo: Menor Preço por Item

Objeto: Contratação de empresa para aquisição de equipamentos e materiais permanentes para atender as necessidades da Rede Municipal de Saúde no Município de Buriticupu/MA.

**DOCUMENTOS DE HABILITAÇÃO:**

**IMPÉRIO EMPREENDIMENTOS  
LTDA**

**CNPJ: 04.966.853/0001-33**

Buriticupu - MA, em 16 de novembro de 2023.

## ATO DE ALTERAÇÃO

BURITIGUAPU, MA  
 Proc. 14091001, 2023  
 Fls. 124  
 Rub. AA

## IMPERIO EMPREENDIMENTOS LTDA

04.966.853/0001-33

**RAYANNE KAROLYNE DO NASCIMENTO SOUSA**, brasileira, solteira, empresária, natural de Pedreiras – Maranhão, nascida em 25 de maio de 1996, CPF: 047.145.213-06, residente e domiciliado na Rua Bandeirantes nº 40, Bairro Goiabal, na cidade de Pedreiras – Maranhão, CEP: 65.725-000, titular da IMPERIO EMPREENDIMENTOS LTDA, que gira sob a denominação social de IMPERIO DOS MOVEIS, situada na Rua Coronel Pedro Bogea, nº 246, Centro, Lago de Pedra - MA inscrito na Junta Comercial do Estado do Maranhão, sob o NIRE: 21600040272 e no CNPJ sob o nº 04.966.853/0001-33, resolve, neste ato, alterar e consolidar o Ato Constitutivo, conforme as cláusulas seguintes:

**Cláusula I** - O nome fantasia IMPÉRIO DOS MOVEIS, passa a ser IMPÉRIO ELETRO

**Cláusula II** – O endereço passa a ser: Rua Coronel Pedro Bogea, nº 283, Centro, Andar Segundo, CEP: 65.715-000, Lago de Pedra – MA.

**Cláusula III** – Resolve alterar suas atividades para a seguinte formação:

O objeto principal é (CNAE 4754-7/01 ) - Comércio varejista de móveis, e terá com atividades secundárias:

- 4649-4/05 - Comércio atacadista de artigos de tapeçaria; persianas e cortinas
- 1412-6/01 - Confeção de peças do vestuário, exceto roupas íntimas e as confeccionadas sob medida
- 1412-6/02 - Confeção, sob medida, de peças do vestuário, exceto roupas íntimas
- 1413-4/01 - Confeção de roupas profissionais, exceto sob medida
- 1413-4/02 - Confeção, sob medida, de roupas profissionais
- 1811-3/02 - Impressão de livros, revistas e outras publicações periódicas
- 1813-0/01 - Impressão de material para uso publicitário
- 2062-2/00 - Fabricação de produtos de limpeza e polimento
- 2710-4/01 - Fabricação de geradores de corrente contínua e alternada, peças e acessórios
- 2731-7/00 - Fabricação de aparelhos e equipamentos para distribuição e controle de energia elétrica
- 2790-2/99 - Fabricação de outros equipamentos e aparelhos elétricos não especificados anteriormente
- 3101-2/00 - Fabricação de móveis com predominância de madeira
- 3102-1/00 - Fabricação de móveis com predominância de metal
- 3240-0/99 - Fabricação de outros brinquedos e jogos recreativos não especificados anteriormente
- 3292-2/01 - Fabricação de roupas de proteção e segurança e resistentes a fogo
- 3313-9/01 - Manutenção e reparação de geradores, transformadores e motores elétricos
- 3313-9/99 - Manutenção e reparação de máquinas, aparelhos e materiais elétricos não especificados anteriormente
- 3321-0/00 - Instalação de máquinas e equipamentos industriais

*[Handwritten signature]*

- 3329-5/01 - Serviços de montagem de móveis de qualquer material
- 3329-5/99 - Instalação de outros equipamentos não especificados anteriormente
- 3511-5/01 - Geração de energia elétrica
- 3811-4/00 - Coleta de resíduos não-perigosos
- 3812-2/00 - Coleta de resíduos perigosos
- 4321-5/00 - Instalação e manutenção elétrica
- 4322-3/02 - Instalação e manutenção de sistemas centrais de ar condicionado, de ventilação e refrigeração
- 4520-0/07 - Serviços de instalação, manutenção e reparação de acessórios para veículos automotores
- 4530-7/03 - Comércio a varejo de peças e acessórios novos para veículos automotores
- 4541-2/01 - Comércio por atacado de motocicletas e motonetas
- 4541-2/03 - Comércio a varejo de motocicletas e motonetas novas
- 4541-2/04 - Comércio a varejo de motocicletas e motonetas usadas
- 4542-1/01 - Representantes comerciais e agentes do comércio de motocicletas e motonetas, peças e acessórios
- 4542-1/02 - Comércio sob consignação de motocicletas e motonetas
- 4543-9/00 - Manutenção e reparação de motocicletas e motonetas
- 4618-4/02 - Representantes comerciais e agentes do comércio de instrumentos e materiais odonto-médico-hospitalares
- 4641-9/01 - Comércio atacadista de tecidos
- 4641-9/02 - Comércio atacadista de artigos de cama, mesa e banho
- 4645-1/01 - Comércio atacadista de instrumentos e materiais para uso médico, cirúrgico, hospitalar e de laboratórios
- 4647-8/01 - Comércio atacadista de artigos de escritório e de papelaria
- 4647-8/02 - Comércio atacadista de livros, jornais e outras publicações
- 4649-4/01 - Comércio atacadista de equipamentos elétricos de uso pessoal e doméstico
- 4649-4/04 - Comércio atacadista de móveis e artigos de colchoaria
- 4649-4/08 - Comércio atacadista de produtos de higiene, limpeza e conservação domiciliar
- 4649-4/99 - Comércio atacadista de outros equipamentos e artigos de uso pessoal e doméstico não especificados anteriormente
- 4651-6/01 - Comércio atacadista de equipamentos de informática
- 4651-6/02 - Comércio atacadista de suprimentos para informática
- 4664-8/00 - Comércio atacadista de máquinas, aparelhos e equipamentos para uso odonto-médico-hospitalar; partes e peças
- 4691-5/00 - Comércio atacadista de mercadorias em geral, com predominância de produtos alimentícios
- 4711-3/02 - Comércio varejista de mercadorias em geral, com predominância de produtos alimentícios - supermercados
- 4742-3/00 - Comércio varejista de material elétrico
- 4744-0/01 - Comércio varejista de ferragens e ferramentas
- 4744-0/03 - Comércio varejista de materiais hidráulicos
- 4744-0/04 - Comércio varejista de cal, areia, pedra britada, tijolos e telhas
- 4744-0/99 - Comércio varejista de materiais de construção em geral
- 4751-2/01 - Comércio varejista especializado de equipamentos e suprimentos de informática
- 4753-9/00 - Comércio varejista especializado de eletrodomésticos e equipamentos de áudio e vídeo
- 4754-7/03 - Comércio varejista de artigos de iluminação
- 4755-5/01 - Comércio varejista de tecidos

*[Handwritten signature]*

- 4755-5/02 - Comercio varejista de artigos de armarinho
- 4755-5/03 - Comercio varejista de artigos de cama, mesa e banho
- 4761-0/03 - Comércio varejista de artigos de papelaria
- 4763-6/01 - Comércio varejista de brinquedos e artigos recreativos
- 4763-6/02 - Comércio varejista de artigos esportivos
- 4763-6/03 - Comércio varejista de bicicletas e triciclos; peças e acessórios
- 4771-7/01 - Comércio varejista de produtos farmacêuticos, sem manipulação de fórmulas
- 4781-4/00 - Comércio varejista de artigos do vestuário e acessórios
- 4789-0/05 - Comércio varejista de produtos saneantes domissanitários
- 4789-0/06 - Comércio varejista de fogos de artifício e artigos pirotécnicos
- 4789-0/07 - Comércio varejista de equipamentos para escritório
- 4789-0/08 - Comércio varejista de artigos fotográficos e para filmagem
- 7711-0/00 - Locação de automóveis sem condutor
- 7732-2/01 - Aluguel de máquinas e equipamentos para construção sem operador, exceto andaimes
- 7739-0/99 - Aluguel de outras máquinas e equipamentos comerciais e industriais não especificados anteriormente, sem operador
- 8121-4/00 - Limpeza em prédios e em domicílios

**Em virtude das alterações, ora ajustadas, consolida-se o presente Instrumento de Sociedade Empresária LTDA, com a seguinte redação:**

#### **DO NOME EMPRESARIAL (ART. 968, II, CC)**

**Cláusula I** - O Empresário Individual tem como nome empresarial a seguinte denominação social **IMPERIO EMPREENDIMENTOS LTDA** e tem como nome de fantasia **IMPÉRIO ELETRO**.

#### **DO CAPITAL (ART. 968, III, CC)**

**Cláusula II** - O capital é de R\$ 100.000,00 (cem mil reais), totalmente subscrito e integralizado, neste ato, da seguinte forma: R\$ 100.000,00 (cem mil reais) em moeda corrente do País

#### **DA SEDE (ART. 968, IV, CC)**

**Cláusula III** - A Sociedade Empresária terá sua sede no seguinte endereço: Rua Coronel Pedro Boga, nº 283, Centro, Andar Segundo, CEP: 65.715-000, Lago de Pedra – MA.

#### **DO OBJETO (ART. 968, IV, CC)**

**Cláusula IV** - O Objeto da Empresa será: 4754-7/01 - comercio varejista de moveis 4649-4/05 - comercio atacadista de artigos de tapeçaria persianas e cortinas 4664-8/00 - comercio atacadista de maquinas, aparelhos e equipamentos para uso odonto-medico-hospitalar partes e pecas 4541-2/04 - comercio a varejo de motocicletas e motonetas usadas 1412-6/01 - confeccao de pecas do vestuario, exceto roupas intimas e as confeccionadas sob medida 1412-6/02 - confeccao, sob medida, de pecas do vestuario, exceto roupas intimas 1413-4/01 - confeccao de roupas profissionais, exceto sob medida 1413-4/02 - confeccao, sob medida, de roupas profissionais 1811-3/02 - impressao de livros, revistas e outras publicacoes periodicas 1813-0/01 - impressao de material para uso publicitario 2062-2/00 - fabricacao de produtos de limpeza e polimento 3101-2/00 -

fabricacao de moveis com predominancia de madeira 3102-1/00 - fabricacao de moveis com predominancia de metal 3240-0/99 - fabricacao de outros brinquedos e jogos recreativos nao especificados anteriormente (kits ludicos escolares) 3292-2/01 - fabricacao de roupas de protecao e seguranca e resistentes a fogo 3329-5/01 - servicos de montagem de moveis de qualquer material 3811- 4/00 - coleta de residuos nao-perigosos 3812-2/00 - coleta de residuos perigosos 4322-3/02 - instalacao e manutencao de sistemas centrais de ar condicionado, de ventilacao e refrigeracao 4520-0/07 - servicos de instalacao, manutencao e reparacao de acessorios para veiculos automotores 4530-7/03 - comercio a varejo de pecas e acessorios novos para veiculos automotores 4541-2/01 - comercio por atacado de motocicletas e motonetas 4541-2/03 - comercio a varejo de motocicletas e motonetas novas 4618-4/02 - representantes comerciais e agentes do comercio de instrumentos e materiais odonto-medico-hospitalares 4641-9/01 - comercio atacadista de tecidos 4641-9/02 - comercio atacadista de artigos de cama, mesa e banho 4645-1/01 - comercio atacadista de instrumentos e materiais para uso medico, cirurgico, hospitalar e de laboratorios 4647-8/01 - comercio atacadista de artigos de escritorio e de papelaria 4647-8/02 - comercio atacadista de livros, jornais e outras publicacoes 4649-4/01 - comercio atacadista de equipamentos eletricos de uso pessoal e domestico 4649-4/04 - comercio atacadista de moveis e artigos de colchoaria 4649-4/08 - comercio atacadista de produtos de higiene, limpeza e conservacao domiciliar 4649-4/99 - comercio atacadista de outros equipamentos e artigos de uso pessoal e domestico nao especificados anteriormente (bacias, panelas, utensilios domesticos, copos e miudezas) 4651-6/01 - comercio atacadista de equipamentos de informatica 4651-6/02 - comercio atacadista de suprimentos para informatica 4691-5/00 - comercio atacadista de mercadorias em geral, com predominancia de produtos alimenticios 4711-3/02 - comercio varejista de mercadorias em geral, com predominancia de produtos alimenticios - supermercados 4742-3/00 - comercio varejista de material eletrico 4744- 0/01 - comercio varejista de ferragens e ferramentas 4744-0/03 - comercio varejista de materiais hidraulicos 4744-0/04 - comercio varejista de cal, areia, pedra britada, tijolos e telhas 4744-0/99 - comercio varejista de materiais de construcao em geral 4753-9/00 - comercio varejista especializado de eletrodomesticos e equipamentos de audio e video 4754-7/03 - comercio varejista de artigos de iluminacao 4755-5/01 - comercio varejista de tecidos 4755-5/02 - comercio varejista de artigos de armario 4755-5/03 - comercio varejista de artigos de cama, mesa e banho 4761-0/03 - comercio varejista de artigos de papelaria 4763-6/01 - comercio varejista de brinquedos e artigos recreativos 4771-7/01 - comercio varejista de produtos farmaceuticos, sem manipulacao de formulas 4789-0/05 - comercio varejista de produtos saneantes domissanitarios 4789-0/06 - comercio varejista de fogos de artificio e artigos pirotecnicos 4789-0/07 - comercio varejista de equipamentos para escritorio 4789-0/08 - comercio varejista de artigos fotograficos e para filmagem 7711-0/00 - locacao de automoveis sem condutor 7732-2/01 - aluguel de maquinas e equipamentos para construcao sem operador, exceto andaimes 7739-0/99 - aluguel de outras maquinas e equipamentos comerciais e industriais nao especificados anteriormente, sem operador (tratores, pa-carregadeira, cacambas, betoneiras, retroescavadeira) 8121-4/00 - limpeza em predios e em domicilios 4751-2/01 - comercio varejista especializado de equipamentos e suprimentos de informatica 4321-5/00 - instalacao e manutencao eletrica 3511-5/01 - geracao de energia eletrica 3329-5/99 - instalacao de outros equipamentos nao especificados anteriormente 3321-0/00 - instalacao de maquinas e equipamentos industriais 3313-9/99 - manutencao e reparacao de maquinas, aparelhos e materiais eletricos nao especificados anteriormente 3313-9/01 - manutencao e reparacao de geradores, transformadores e motores eletricos 2790-2/99 - fabricacao de outros equipamentos e aparelhos eletricos nao especificados anteriormente 2731-7/00 - fabricacao de aparelhos e equipamentos para distribuicao e controle de energia

AA

eletrica 2710-4/01 - fabricacao de geradores de corrente continua e alternada, pecas e acessorios 4781-4/00 - comercio varejista de artigos do vestuario e acessorios 4763-6/02 - comercio varejista de artigos esportivos 4763-6/03 - comercio varejista de bicicletas e triciclos pecas e acessorios 4543-9/00 - manutencao e reparacao de motocicletas e motonetas 4542-1/02 - comercio sob consignacao de motocicletas e motonetas 4542-1/01 - representantes comerciais e agentes do comercio de motocicletas e motonetas, pecas e acessorios 4542-1/01 - representantes comerciais e agentes do comercio de motocicletas e motonetas, pecas e acessorios 4542-1/02 - comercio sob consignacao de motocicletas e motonetas 4543-9/00 - manutencao e reparacao de motocicletas e motonetas 4763-6/03 - comercio varejista de bicicletas e triciclos pecas e acessorios 4763-6/02 - comercio varejista de artigos esportivos 4781-4/00 - comercio varejista de artigos do vestuario e acessorios 2710-4/01 - fabricacao de geradores de corrente continua e alternada, pecas e acessorios 2731-7/00 - fabricacao de aparelhos e equipamentos para distribuicao e controle de energia eletrica 2790-2/99 - fabricacao de outros equipamentos e aparelhos eletricos nao especificados anteriormente 3313-9/01 - manutencao e reparacao de geradores, transformadores e motores eletricos 3313-9/99 - manutencao e reparacao de maquinas, aparelhos e materiais eletricos nao especificados anteriormente 3321-0/00 - instalacao de maquinas e equipamentos industriais 3329-5/99 - instalacao de outros equipamentos nao especificados anteriormente 3511-5/01 - geracao de energia eletrica 4321-5/00 - instalacao e manutencao eletrica.

#### **DA DECLARAÇÃO DE DESIMPEDIMENTO (ART. 37, II, LEI Nº 8.934, DE 1994)**

**Cláusula V** - O empresário declara, sob as penas da lei, que são verdadeiras todas as informações prestadas neste instrumento e inclusive para efeito ao disposto no artigo 299 do Código Penal, não estar impedido de exercer atividade empresária. e não possuir outro registro como Empresário Individual no País.

A

#### **DO INÍCIO DAS ATIVIDADES E DO PRAZO (ART. 53, III, F, DECRETO Nº 1.800/96)**

**Cláusula VI** - A empresa iniciou suas atividades em 25/03/2002 e seu prazo de duração será indeterminado.

#### **DO PORTE EMPRESARIAL**

**Cláusula VII** - O empresário declara que a empresa se enquadra como Empres de Pequeno Porte - EPP, nos termos da lei complementar nº 123, de 14 de dezembro de 2006, e que não se enquadra em qualquer das hipóteses de exclusão relacionadas no § 4º do art. 3º da mencionada lei. (art. 3º, I, LC nº 123, de 2006)

E, por estar assim constituído, assino o presente instrumento.

Lago da Pedra- MA, 19 de janeiro de 2023.

---

RAYANNE KAROLYNE DO NASCIMENTO SOUSA  
Empresária

b



BURITICUPU-MA  
Prod. 2023  
Fls. 109101  
Rub. 1206

## ASSINATURA ELETRÔNICA

Certificamos que o ato da empresa IMPERIO EMPREENDIMENTOS LTDA consta assinado digitalmente por:

IDENTIFICAÇÃO DO(S) ASSINANTE(S)	
CPF/CNPJ	Nome
04714521306	RAYANNE KAROLYNE DO NASCIMENTO SOUSA

A

**JUCEMA**

CERTIFICO O REGISTRO EM 27/01/2023 12:56 SOB N° 20230046070.  
PROTOCOLO: 230046070 DE 27/01/2023.  
CÓDIGO DE VERIFICAÇÃO: 12301214420. CNPJ DA SEDE: 04966853000133.  
NIRE: 21600040272. COM EFEITOS DO REGISTRO EM: 19/01/2023.  
IMPERIO EMPREENDIMENTOS LTDA

CARLOS ANDRÉ DE MORAES PEREIRA  
SECRETÁRIO-GERAL  
[www.empresafacil.ma.gov.br](http://www.empresafacil.ma.gov.br)



**CARTÓRIO AZEVEDO BASTOS** 1º OFÍCIO DE REGISTRO CIVIL DAS PESSOAS NATURAIS  
E TABELIONATO DE NOTAS - Código CNJ 06.870-0  
Rua Princesa Estrela Paes, 118, Barra Del Estrela, 28290-000 - CEP 28290-000 - B. R. 304, 28290-000 - Barra Del Estrela

**Autenticação Digital**

De acordo com os artigos 1º, 3º e 7º inc. V 8º, 41 e 62 da Lei Federal 8.038/1994 e Art. 9º inc. XII da Lei Estadual 8.721/2008 autenticado a presente imagem digitalizada, reprodução fiel do documento apresentado e conferido neste ato. O referido é verdade. Dou fé.

Cód. Autenticação: 94101508181648190930-1; Data: 15/08/2018 16:53

Selo Digital de Fiscalização Tipo Normal C: AFJ19443-Y0XP  
Valor Total do Ato: R\$ 4,23

Bel. Valter de Miranda Cavalcanti Titular  
Confira os dados do ato em: <https://selodigital.tjpb.jus.br>

BURITICUPI-MA  
Proc. 1001001-2023  
Fls. 11  
Rub. 11

REPUBLICA FEDERATIVA DO BRASIL

VALIDA EM TODO O TERRITÓRIO NACIONAL

REGISTRO CIVIL 042328812014-1 DATA DE EXPEDIÇÃO 10/06/2014

NOME RAYANNE KAROLYNE DO NASCIMENTO SOUSA

CLASSE JUANIVAL PEREIRA DE SOUSA E RAIMUNDA UCHOA DO NASCIMENTO

NACIONALIDADE PEDREIRAS - MA DATA DE NASCIMENTO 25/03/1996

DOCUMENTO N.º 124.1695-FLS. 85-V. LIV. A-164

CPF 0473145218-06

ASSINATURA DO DIRETOR VDA-011

16 DE 2008

CAIXA DE IDENTIDADE

A

4

11

REPÚBLICA FEDERATIVA DO BRASIL  
ESTADO DA PARAÍBA  
CARTÓRIO AZEVEDO BASTOS  
FUNDADO EM 1888

BURITICUBI, MA  
Proc. 109001/2023  
Fls. 198  
Rub. 198

PRIMEIRO REGISTRO CIVIL DE NASCIMENTO E ÓBITOS E PRIVATIVO DE CASAMENTOS, INTERDIÇÕES E TUTELAS DA COMARCA DE JOÃO PESSOA

Av. Epitácio Pessoa, 1145 Bairro dos Estados 58030-00, João Pessoa PB  
Tel.: (83) 3244-5404 / Fax: (83) 3244-5484  
http://www.azevedobastos.not.br  
E-mail: cartorio@azevedobastos.not.br



### DECLARAÇÃO DE SERVIÇO DE AUTENTICAÇÃO DIGITAL

O Bel. Válber Azevêdo de Miranda Cavalcanti, Oficial do Primeiro Registro Civil de Nascimentos e Óbitos e Privativo de Casamentos, Interdições e Tutelas com atribuição de autenticar e reconhecer firmas da Comarca de João Pessoa Capital do Estado da Paraíba, em virtude de Lei, etc...

DECLARA para os devidos fins de direito que, o documento em anexo identificado individualmente em cada *Código de Autenticação Digital*<sup>1</sup> ou na referida sequência, foi autenticados de acordo com as Legislações e normas vigentes<sup>2</sup>.

DECLARO ainda que, para garantir transparência e segurança jurídica de todos os atos oriundos dos respectivos serviços de Notas e Registros do Estado da Paraíba, a Corregedoria Geral de Justiça editou o Provimento CGJPB N° 003/2014, determinando a inserção de um código em todos os atos notoriais e registrais, assim, cada Selo Digital de Fiscalização Extrajudicial contém um código único (por exemplo: *Selo Digital: ABC12345-X1X2*) e dessa forma, cada autenticação processada pela nossa Serventia pode ser confirmada e verificada tantas vezes quanto for necessário através do site do Tribunal de Justiça do Estado da Paraíba, endereço <http://corregedoria.tjpb.jus.br/selo-digital/>

A autenticação digital do documento faz prova de que, na data e hora em que ela foi realizada, a empresa IMPERIO EMPREENDIMENTOS EIRELI tinha posse de um documento com as mesmas características que foram reproduzidas na cópia autenticada, sendo da empresa IMPERIO EMPREENDIMENTOS EIRELI a responsabilidade, única e exclusiva, pela idoneidade do documento apresentado a este Cartório.

Esta DECLARAÇÃO foi emitida em 10/10/2019 17:03:13 (hora local) através do sistema de autenticação digital do Cartório Azevedo Bastos, de acordo com o Art. 1º, 10º e seus §§ 1º e 2º da MP 2200/2001, como também, o documento eletrônico autenticado contendo o Certificado Digital do titular do Cartório Azevedo Bastos, poderá ser solicitado diretamente a empresa IMPERIO EMPREENDIMENTOS EIRELI ou ao Cartório pelo endereço de e-mail [autentica@azevedobastos.not.br](mailto:autentica@azevedobastos.not.br)

Para informações mais detalhadas deste ato, acesse o site <https://autdigital.azevedobastos.not.br> e informe o *Código de Consulta desta Declaração*.

Código de Consulta desta Declaração: 1054289

A consulta desta Declaração estará disponível em nosso site até 26/08/2020 16:19:38 (hora local).

<sup>1</sup>Código de Autenticação Digital: 94101508181648190930-1

<sup>2</sup>Legislações Vigentes: Lei Federal nº 8.935/94, Lei Federal nº 10.406/2002, Medida Provisória nº 2200/2001, Lei Federal nº 13.105/2015, Lei Estadual nº 8.721/2008, Lei Estadual nº 10.132/2013 e Provimento CGJ N° 003/2014.

O referido é verdade, dou fé.

#### CHAVE DIGITAL

00005b1d734fd94f057f2d69fe6bc05b362fe50d357e9fc00a821bc25c9b7cb98831fffb5f61d63baba04275833bd0f6210b7ec74fc9cec6fb8388dbbdaaf23f74dcf1e2785738db45c6de2df627598bd

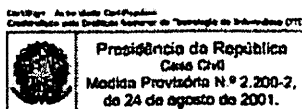

## CERTIDÃO SIMPLIFICADA

### Sistema Nacional de Registro de Empresas Mercantis - SINREM

Certificamos que as informações abaixo constam dos documentos arquivados nesta Junta Comercial e são vigentes na data da sua expedição.

Nome Empresarial: IMPERIO EMPREENDIMENTOS LTDA		Protocolo: MAC2303009569	
NIRE : 21600040272 Natureza Jurídica: Sociedade Empresária Limitada			
NIRE (Sede) 21600040272	CNPJ 04.966.853/0001-33	Data de Ato Constitutivo 25/03/2002	Início de Atividade 25/03/2002

#### Endereço Completo

Rua CORONEL PEDRO BOGEEA, Nº 283, ANDAR SEGUNDO, CENTRO - Lago da Pedra/MA - CEP 65715-000

#### Objeto Social

4754-7/01 - COMERCIO VAREJISTA DE MOVEIS 4649-4/05 - COMERCIO ATACADISTA DE ARTIGOS DE TAPECARIA PERSIANAS E CORTINAS 4664-8/00 - COMERCIO ATACADISTA DE MAQUINAS, APARELHOS E EQUIPAMENTOS PARA USO ODONTO-MEDICO-HOSPITALAR PARTES E PECAS 4541-2/04 - COMERCIO A VAREJO DE MOTOCICLETAS E MOTONETAS USADAS 1412-6/01 - CONFECCAO DE PECAS DO VESTUARIO, EXCETO ROUPAS INTIMAS E AS CONFECCIONADAS SOB MEDIDA 1412-6/02 - CONFECCAO, SOB MEDIDA, DE PECAS DO VESTUARIO, EXCETO ROUPAS INTIMAS 1413-4/01 - CONFECCAO DE ROUPAS PROFISSIONAIS, EXCETO SOB MEDIDA 1413-4/02 - CONFECCAO, SOB MEDIDA, DE ROUPAS PROFISSIONAIS 1811-3/02 - IMPRESSAO DE LIVROS, REVISTAS E OUTRAS PUBLICACOES PERIODICAS 1813-0/01 - IMPRESSAO DE MATERIAL PARA USO PUBLICITARIO 2062-2/00 - FABRICACAO DE PRODUTOS DE LIMPEZA E POLIMENTO 3101-2/00 - FABRICACAO DE MOVEIS COM PREDOMINANCIA DE MADEIRA 3102-1/00 - FABRICACAO DE MOVEIS COM PREDOMINANCIA DE METAL 3240-0/99 - FABRICACAO DE OUTROS BRINQUEDOS E JOGOS RECREATIVOS NAO ESPECIFICADOS ANTERIORMENTE (KITS LUDICOS ESCOLARES) 3292-2/01 - FABRICACAO DE ROUPAS DE PROTECCAO E SEGURANCA E RESISTENTES A FOGO 3329-5/01 - SERVICOS DE MONTAGEM DE MOVEIS DE QUALQUER MATERIAL 3811- 4/00 - COLETA DE RESIDUOS NAO-PERIGOSOS 3812-2/00 - COLETA DE RESIDUOS PERIGOSOS 4322-3/02 - INSTALACAO E MANUTENCAO DE SISTEMAS CENTRAIS DE AR CONDICIONADO, DE VENTILACAO E REFRIGERACAO 4520-0/07 - SERVICOS DE INSTALACAO, MANUTENCAO E REPARACAO DE ACESSORIOS PARA VEICULOS AUTOMOTORES 4530-7/03 - COMERCIO A VAREJO DE PECAS E ACESSORIOS NOVOS PARA VEICULOS AUTOMOTORES 4541-2/01 - COMERCIO POR ATACADO DE MOTOCICLETAS E MOTONETAS 4541-2/03 - COMERCIO A VAREJO DE MOTOCICLETAS E MOTONETAS NOVAS 4618-4/02 - REPRESENTANTES COMERCIAIS E AGENTES DO COMERCIO DE INSTRUMENTOS E MATERIAIS ODONTO-MEDICO-HOSPITALARES 4641-9/01 - COMERCIO ATACADISTA DE TECIDOS 4641-9/02 - COMERCIO ATACADISTA DE ARTIGOS DE CAMA, MESA E BANHO 4645-1/01 - COMERCIO ATACADISTA DE INSTRUMENTOS E MATERIAIS PARA USO MEDICO, CIRURGICO, HOSPITALAR E DE LABORATORIOS 4647-8/01 - COMERCIO ATACADISTA DE ARTIGOS DE ESCRITORIO E DE PAPELARIA 4647-8/02 - COMERCIO ATACADISTA DE LIVROS, JORNAIS E OUTRAS PUBLICACOES 4649-4/01 - COMERCIO ATACADISTA DE EQUIPAMENTOS ELETRICOS DE USO PESSOAL E DOMESTICO 4649-4/04 - COMERCIO ATACADISTA DE MOVEIS E ARTIGOS DE COLCHOARIA 4649-4/08 - COMERCIO ATACADISTA DE PRODUTOS DE HIGIENE, LIMPEZA E CONSERVACAO DOMICILIAR 4649-4/99 - COMERCIO ATACADISTA DE OUTROS EQUIPAMENTOS E ARTIGOS DE USO PESSOAL E DOMESTICO NAO ESPECIFICADOS ANTERIORMENTE (BACIAS, PANEAS, UTENSILIOS DOMESTICOS, COPOS E MIUDEZAS) 4651-6/01 - COMERCIO ATACADISTA DE EQUIPAMENTOS DE INFORMATICA 4651-6/02 - COMERCIO ATACADISTA DE SUPRIMENTOS PARA INFORMATICA 4691-5/00 - COMERCIO ATACADISTA DE MERCADORIAS EM GERAL, COM PREDOMINANCIA DE PRODUTOS ALIMENTICIOS 4711-3/02 - COMERCIO VAREJISTA DE MERCADORIAS EM GERAL, COM PREDOMINANCIA DE PRODUTOS ALIMENTICIOS - SUPERMERCADOS 4742-3/00 - COMERCIO VAREJISTA DE MATERIAL ELETRICO 4744- 0/01 - COMERCIO VAREJISTA DE FERRAGENS E FERRAMENTAS 4744-0/03 - COMERCIO VAREJISTA DE MATERIAIS HIDRAULICOS 4744-0/04 - COMERCIO VAREJISTA DE CAL, AREIA, PEDRA BRITADA, TIJOLOS E TELHAS 4744-0/99 - COMERCIO VAREJISTA DE MATERIAIS DE CONSTRUCCAO EM GERAL 4753-9/00 - COMERCIO VAREJISTA ESPECIALIZADO DE ELETRODOMESTICOS E EQUIPAMENTOS DE AUDIO E VIDEO 4754-7/03 - COMERCIO VAREJISTA DE ARTIGOS DE ILUMINACAO 4755-5/01 - COMERCIO VAREJISTA DE TECIDOS 4755-5/02 - COMERCIO VAREJISTA DE ARTIGOS DE ARMARINHO 4755-5/03 - COMERCIO VAREJISTA DE ARTIGOS DE CAMA, MESA E BANHO 4761-0/03 - COMERCIO VAREJISTA DE ARTIGOS DE PAPELARIA 4763-6/01 - COMERCIO VAREJISTA DE BRINQUEDOS E ARTIGOS RECREATIVOS 4771-7/01 - COMERCIO VAREJISTA DE PRODUTOS FARMACEUTICOS, SEM MANIPULACAO DE FORMULAS 4789-0/05 - COMERCIO VAREJISTA DE PRODUTOS SANEANTES DOMISSANITARIOS 4789-0/06 - COMERCIO VAREJISTA DE FOGOS DE ARTIFICIO E ARTIGOS PIROTECNICOS 4789-0/07 - COMERCIO VAREJISTA DE EQUIPAMENTOS PARA ESCRITORIO 4789-0/08 - COMERCIO VAREJISTA DE ARTIGOS FOTOGRAFICOS E PARA FILMAGEM 7711-0/00 - LOCACAO DE AUTOMOVEIS SEM CONDUTOR 7732-2/01 - ALUGUEL DE MAQUINAS E EQUIPAMENTOS PARA CONSTRUCCAO SEM OPERADOR, EXCETO ANDAIMES 7739-0/99 - ALUGUEL DE OUTRAS MAQUINAS E EQUIPAMENTOS COMERCIAIS E INDUSTRIAIS NAO ESPECIFICADOS ANTERIORMENTE, SEM OPERADOR (TRATORES, PA-CARREGADEIRA, CACAMBAS, BETONEIRAS, RETROESCAVADEIRA) 8121-4/00 - LIMPEZA EM PREDIOS E EM DOMICILIOS 4751-2/01 - COMERCIO VAREJISTA ESPECIALIZADO DE EQUIPAMENTOS E SUPRIMENTOS DE INFORMATICA 4321-5/00 - INSTALACAO E MANUTENCAO ELETRICA 3511-5/01 - GERACAO DE ENERGIA ELETRICA 3329-5/99 - INSTALACAO DE OUTROS EQUIPAMENTOS NAO ESPECIFICADOS ANTERIORMENTE 3321-0/00 - INSTALACAO DE MAQUINAS E EQUIPAMENTOS INDUSTRIAIS 3313-9/99 - MANUTENCAO E REPARACAO DE MAQUINAS, APARELHOS E MATERIAIS ELETRICOS NAO ESPECIFICADOS ANTERIORMENTE 3313-9/01 - MANUTENCAO E REPARACAO DE GERADORES, TRANSFORMADORES E MOTORES ELETRICOS 2790-2/99 - FABRICACAO DE OUTROS EQUIPAMENTOS E APARELHOS ELETRICOS NAO ESPECIFICADOS ANTERIORMENTE 2731-7/00 - FABRICACAO DE APARELHOS E EQUIPAMENTOS PARA DISTRIBUICAO E CONTROLE DE ENERGIA ELETRICA 2710-4/01 - FABRICACAO DE GERADORES DE CORRENTE CONTINUA E ALTERNADA, PECAS E ACESSORIOS 4781-4/00 - COMERCIO VAREJISTA DE ARTIGOS DO VESTUARIO E ACESSORIOS 4763-6/02 - COMERCIO VAREJISTA DE ARTIGOS ESPORTIVOS 4763-6/03 - COMERCIO VAREJISTA DE BICICLETAS E TRICICLOS PECAS E ACESSORIOS 4543-9/00 - MANUTENCAO E REPARACAO DE MOTOCICLETAS E MOTONETAS 4542-

## CERTIDÃO SIMPLIFICADA

Continuação

### Sistema Nacional de Registro de Empresas Mercantis - SINREM

Certificamos que as informações abaixo constam dos documentos arquivados nesta Junta Comercial e são vigentes na data da sua expedição.

Nome Empresarial: IMPERIO EMPREENDIMENTOS LTDA		Protocolo: MAC2303009569			
NIRE : 21600040272 Natureza Jurídica: Sociedade Empresária Limitada					
1/02 - COMERCIO SOB CONSIGNACAO DE MOTOCICLETAS E MOTONETAS 4542-1/01 - REPRESENTANTES COMERCIAIS E AGENTES DO COMERCIO DE MOTOCICLETAS E MOTONETAS, PECAS E ACESSORIOS 4542-1/01 - REPRESENTANTES COMERCIAIS E AGENTES DO COMERCIO DE MOTOCICLETAS E MOTONETAS, PECAS E ACESSORIOS 4542-1/02 - COMERCIO SOB CONSIGNACAO DE MOTOCICLETAS E MOTONETAS 4543-9/00 - MANUTENCAO E REPARACAO DE MOTOCICLETAS E MOTONETAS 4763-6/03 - COMERCIO VAREJISTA DE BICICLETAS E TRICICLOS PECAS E ACESSORIOS 4763-6/02 - COMERCIO VAREJISTA DE ARTIGOS ESPORTIVOS 4781-4/00 - COMERCIO VAREJISTA DE ARTIGOS DO VESTUARIO E ACESSORIOS 2710-4/01 - FABRICACAO DE GERADORES DE CORRENTE CONTINUA E ALTERNADA, PECAS E ACESSORIOS 2731-7/00 - FABRICACAO DE APARELHOS E EQUIPAMENTOS PARA DISTRIBUICAO E CONTROLE DE ENERGIA ELETRICA 2790-2/99 - FABRICACAO DE OUTROS EQUIPAMENTOS E APARELHOS ELETRICOS NAO ESPECIFICADOS ANTERIORMENTE 3313-9/01 - MANUTENCAO E REPARACAO DE GERADORES, TRANSFORMADORES E MOTORES ELETRICOS 3313-9/99 - MANUTENCAO E REPARACAO DE MAQUINAS, APARELHOS E MATERIAIS ELETRICOS NAO ESPECIFICADOS ANTERIORMENTE 3321-0/00 - INSTALACAO DE MAQUINAS E EQUIPAMENTOS INDUSTRIAIS 3329-5/99 - INSTALACAO DE OUTROS EQUIPAMENTOS NAO ESPECIFICADOS ANTERIORMENTE 3511-5/01 - GERACAO DE ENERGIA ELETRICA 4321-5/00 - INSTALACAO E MANUTENCAO ELETRICA.					
Capital Social R\$ 100.000,00 (cem mil reais) Capital Integralizado R\$ 100.000,00 (cem mil reais)		Porte EPP (Empresa de Pequeno Porte)	Prazo de Duração Indeterminado		
Dados do Sócio					
Nome	CPF/CNPJ	Participação no capital	Espécie de sócio	Administrador	Término do mandato
RAYANNE KAROLYNE DO NASCIMENTO SOUSA	047.145.213-06	R\$ 100.000,00	Sócio	S	Indeterminado
Dados do Administrador					
Nome	CPF	Término do mandato			
RAYANNE KAROLYNE DO NASCIMENTO SOUSA	047.145.213-06	Indeterminado			
Último Arquivamento		Ato/eventos		Situação	
Data	Número			ATIVA	
7/01/2023	20230046070	002 / 021 - ALTERACAO DE DADOS (EXCETO NOME EMPRESARIAL)		Status SEM STATUS	

Esta certidão foi emitida automaticamente em 24/10/2023, às 15:03:23 (horário de Brasília).  
 Se impressa, verificar sua autenticidade no <https://www.empresafacil.ma.gov.br>, com o código O3VVXS1C.



CARLOS ANDRÉ DE MORAES PEREIRA  
 Secretário(a) Geral

*Handwritten signature*

**REPÚBLICA FEDERATIVA DO BRASIL**

 BURITICUPI-MA  
 Proc. 19900  
 Fis. 1225  
 Rub.

**CADASTRO NACIONAL DA PESSOA JURÍDICA**

NÚMERO DE INSCRIÇÃO 04.966.853/0001-33 MATRIZ	COMPROVANTE DE INSCRIÇÃO E DE SITUAÇÃO CADASTRAL	DATA DE ABERTURA 25/03/2002
---	---	--------------------------------

NOME EMPRESARIAL IMPERIO EMPREENDIMENTOS LTDA
--

TÍTULO DO ESTABELECIMENTO (NOME DE FANTASIA) IMPERIO ELETRO	PORTE EPP
--	--------------

CÓDIGO E DESCRIÇÃO DA ATIVIDADE ECONÔMICA PRINCIPAL 47.54-7-01 - Comércio varejista de móveis
--

CÓDIGO E DESCRIÇÃO DAS ATIVIDADES ECONÔMICAS SECUNDÁRIAS 14.12-6-01 - Confeção de peças de vestuário, exceto roupas íntimas e as confeccionadas sob medida 14.12-6-02 - Confeção, sob medida, de peças do vestuário, exceto roupas íntimas 14.13-4-01 - Confeção de roupas profissionais, exceto sob medida 14.13-4-02 - Confeção, sob medida, de roupas profissionais 18.11-3-02 - Impressão de livros, revistas e outras publicações periódicas 18.13-0-01 - Impressão de material para uso publicitário 20.62-2-00 - Fabricação de produtos de limpeza e polimento 27.10-4-01 - Fabricação de geradores de corrente contínua e alternada, peças e acessórios 27.31-7-00 - Fabricação de aparelhos e equipamentos para distribuição e controle de energia elétrica 27.90-2-99 - Fabricação de outros equipamentos e aparelhos elétricos não especificados anteriormente 31.01-2-00 - Fabricação de móveis com predominância de madeira 31.02-1-00 - Fabricação de móveis com predominância de metal 32.40-0-99 - Fabricação de outros brinquedos e jogos recreativos não especificados anteriormente 32.92-2-01 - Fabricação de roupas de proteção e segurança e resistentes a fogo 33.13-9-01 - Manutenção e reparação de geradores, transformadores e motores elétricos 33.13-9-99 - Manutenção e reparação de máquinas, aparelhos e materiais elétricos não especificados anteriormente 33.21-0-00 - Instalação de máquinas e equipamentos industriais 33.29-5-01 - Serviços de montagem de móveis de qualquer material 33.29-5-99 - Instalação de outros equipamentos não especificados anteriormente 35.11-5-01 - Geração de energia elétrica
--

CÓDIGO E DESCRIÇÃO DA NATUREZA JURÍDICA 206-2 - Sociedade Empresária Limitada
--

LOGRADOURO R CORONEL PEDRO BOGEA	NÚMERO 283	COMPLEMENTO ANDAR SEGUNDO
-------------------------------------	---------------	------------------------------

CEP 65.715-000	BAIRRO/DISTRITO CENTRO	MUNICÍPIO LAGO DA PEDRA	UF MA
-------------------	---------------------------	----------------------------	----------

ENDEREÇO ELETRÔNICO IMPERIOEMP@HOTMAIL.COM	TELEFONE (86) 8161-0606
---	----------------------------

ENTE FEDERATIVO RESPONSÁVEL (EFR) *****
--

SITUAÇÃO CADASTRAL ATIVA	DATA DA SITUAÇÃO CADASTRAL 03/11/2005
-----------------------------	--

MOTIVO DE SITUAÇÃO CADASTRAL
------------------------------

SITUAÇÃO ESPECIAL *****	DATA DA SITUAÇÃO ESPECIAL *****
----------------------------	------------------------------------

Aprovado pela Instrução Normativa RFB nº 2.119, de 06 de dezembro de 2022.

Emitido no dia 20/10/2023 às 08:47:54 (data e hora de Brasília).

Página: 1/4

**REPÚBLICA FEDERATIVA DO BRASIL**

 BUIRITIGURU, MA  
 Proc. 109001/2023  
 Fls. 1252  
 Rub.

**CADASTRO NACIONAL DA PESSOA JURÍDICA**

NÚMERO DE INSCRIÇÃO 04.966.853/0001-33 MATRIZ	COMPROVANTE DE INSCRIÇÃO E DE SITUAÇÃO CADASTRAL	DATA DE ABERTURA 25/03/2002
NOME EMPRESARIAL IMPERIO EMPREENDIMENTOS LTDA		
CÓDIGO E DESCRIÇÃO DAS ATIVIDADES ECONÔMICAS SECUNDÁRIAS 38.11-4-00 - Coleta de resíduos não-perigosos 38.12-2-00 - Coleta de resíduos perigosos 43.21-5-00 - Instalação e manutenção elétrica 43.22-3-02 - Instalação e manutenção de sistemas centrais de ar condicionado, de ventilação e refrigeração 45.20-0-07 - Serviços de instalação, manutenção e reparação de acessórios para veículos automotores 45.30-7-03 - Comércio a varejo de peças e acessórios novos para veículos automotores 45.41-2-01 - Comércio por atacado de motocicletas e motonetas 45.41-3-02 - Comércio a varejo de motocicletas e motonetas novas 45.41-2-04 - Comércio a varejo de motocicletas e motonetas usadas 45.42-1-01 - Representantes comerciais e agentes do comércio de motocicletas e motonetas, peças e acessórios 45.42-1-02 - Comércio sob consignação de motocicletas e motonetas 45.43-9-00 - Manutenção e reparação de motocicletas e motonetas 46.18-4-02 - Representantes comerciais e agentes do comércio de instrumentos e materiais odonto-médico-hospitalares 46.41-9-01 - Comércio atacadista de tecidos 46.41-9-02 - Comércio atacadista de artigos de cama, mesa e banho 46.45-1-01 - Comércio atacadista de instrumentos e materiais para uso médico, cirúrgico, hospitalar e de laboratórios 46.47-8-01 - Comércio atacadista de artigos de escritório e de papelaria 46.47-8-02 - Comércio atacadista de livros, jornais e outras publicações 46.49-4-01 - Comércio atacadista de equipamentos elétricos de uso pessoal e doméstico 46.49-4-04 - Comércio atacadista de móveis e artigos de colchoaria		
CÓDIGO E DESCRIÇÃO DA NATUREZA JURÍDICA 206-2 - Sociedade Empresária Limitada		
LOGRADOURO R CORONEL PEDRO BOGEA	NÚMERO 283	COMPLEMENTO ANDAR SEGUNDO
CEP 65.715-000	BAIRRO/DISTRITO CENTRO	MUNICÍPIO LAGO DA PEDRA
UF MA	ENDEREÇO ELETRÔNICO IMPERIOEMP@HOTMAIL.COM	
TELEFONE (86) 8161-0606		
ENTE FEDERATIVO RESPONSÁVEL (EFR) *****		
SITUAÇÃO CADASTRAL ATIVA	DATA DA SITUAÇÃO CADASTRAL 03/11/2005	
MOTIVO DE SITUAÇÃO CADASTRAL		
SITUAÇÃO ESPECIAL *****	DATA DA SITUAÇÃO ESPECIAL *****	

Aprovado pela Instrução Normativa RFB nº 2.119, de 06 de dezembro de 2022.

Emitido no dia 20/10/2023 às 08:47:54 (data e hora de Brasília).

Página: 2/4

**REPÚBLICA FEDERATIVA DO BRASIL**

 BRITICUPII-MA  
 Proc. 010909/2023  
 Fis. 1253  
 Rub. 1253

**CADASTRO NACIONAL DA PESSOA JURÍDICA**

<b>NÚMERO DE INSCRIÇÃO</b> 04.966.853/0001-33 <b>MATRIZ</b>		<b>COMPROVANTE DE INSCRIÇÃO E DE SITUAÇÃO CADASTRAL</b>		<b>DATA DE ABERTURA</b> 25/03/2002
<b>NOME EMPRESARIAL</b> IMPERIO EMPREENDIMENTOS LTDA				
<b>CÓDIGO E DESCRIÇÃO DAS ATIVIDADES ECONÔMICAS SECUNDÁRIAS</b> 46.49-4-05 - Comércio atacadista de artigos de tapeçaria; persianas e cortinas 46.49-4-08 - Comércio atacadista de produtos de higiene, limpeza e conservação domiciliar 46.49-4-99 - Comércio atacadista de outros equipamentos e artigos de uso pessoal e doméstico não especificados anteriormente 46.51-6-01 - Comércio atacadista de equipamentos de informática 46.51-6-02 - Comércio atacadista de suprimentos para informática 46.64-8-00 - Comércio atacadista de máquinas, aparelhos e equipamentos para uso odonto-médico-hospitalar; partes e peças 46.91-5-00 - Comércio atacadista de mercadorias em geral, com predominância de produtos alimentícios 47.11-3-02 - Comércio varejista de mercadorias em geral, com predominância de produtos alimentícios - supermercados 47.42-3-00 - Comércio varejista de material elétrico 47.44-0-01 - Comércio varejista de ferragens e ferramentas 47.44-0-03 - Comércio varejista de materiais hidráulicos 47.44-0-04 - Comércio varejista de cal, areia, pedra britada, tijolos e telhas 47.44-0-99 - Comércio varejista de materiais de construção em geral 47.51-2-01 - Comércio varejista especializado de equipamentos e suprimentos de informática 47.53-9-00 - Comércio varejista especializado de eletrodomésticos e equipamentos de áudio e vídeo 47.54-7-03 - Comércio varejista de artigos de iluminação 47.55-5-01 - Comércio varejista de tecidos 47.55-5-02 - Comercio varejista de artigos de armarinho 47.55-5-03 - Comercio varejista de artigos de cama, mesa e banho 47.61-0-03 - Comércio varejista de artigos de papelaria				
<b>CÓDIGO E DESCRIÇÃO DA NATUREZA JURÍDICA</b> 206-2 - Sociedade Empresária Limitada				
<b>LOGRADOURO</b> R CORONEL PEDRO BOGEA		<b>NÚMERO</b> 283	<b>COMPLEMENTO</b> ANDAR SEGUNDO	
<b>CEP</b> 65.715-000	<b>BAIRRO/DISTRITO</b> CENTRO	<b>MUNICÍPIO</b> LAGO DA PEDRA		<b>UF</b> MA
<b>ENDEREÇO ELETRÔNICO</b> IMPERIOEMP@HOTMAIL.COM		<b>TELEFONE</b> (86) 8161-0606		
<b>ENTE FEDERATIVO RESPONSÁVEL (EFR)</b> *****				
<b>SITUAÇÃO CADASTRAL</b> ATIVA			<b>DATA DA SITUAÇÃO CADASTRAL</b> 03/11/2005	
<b>MOTIVO DE SITUAÇÃO CADASTRAL</b>				
<b>SITUAÇÃO ESPECIAL</b> *****			<b>DATA DA SITUAÇÃO ESPECIAL</b> *****	

Aprovado pela Instrução Normativa RFB nº 2.119, de 06 de dezembro de 2022.

Emitido no dia 20/10/2023 às 08:47:54 (data e hora de Brasília).

Página: 3/4

**REPÚBLICA FEDERATIVA DO BRASIL**
**CADASTRO NACIONAL DA PESSOA JURÍDICA**

 BURITIGUPE-MA  
 Proc. 1001001/2023  
 Fis. JA JSU  
 Rub. JA JSU

NÚMERO DE INSCRIÇÃO 04.966.853/0001-33 MATRIZ	COMPROVANTE DE INSCRIÇÃO E DE SITUAÇÃO CADASTRAL	DATA DE ABERTURA 25/03/2002
NOME EMPRESARIAL IMPERIO EMPREENDIMENTOS LTDA		
CÓDIGO E DESCRIÇÃO DAS ATIVIDADES ECONÔMICAS SECUNDÁRIAS 47.63-6-01 - Comércio varejista de brinquedos e artigos recreativos 47.63-6-02 - Comércio varejista de artigos esportivos 47.63-6-03 - Comércio varejista de bicicletas e triciclos; peças e acessórios 47.71-7-01 - Comércio varejista de produtos farmacêuticos, sem manipulação de fórmulas 47.81-4-00 - Comércio varejista de artigos do vestuário e acessórios 47.89-0-05 - Comércio varejista de produtos saneantes domissanitários 47.89-0-06 - Comércio varejista de fogos de artifício e artigos pirotécnicos 47.89-0-07 - Comércio varejista de equipamentos para escritório 47.89-0-08 - Comércio varejista de artigos fotográficos e para filmagem 77.11-0-00 - Locação de automóveis sem condutor 77.32-2-01 - Aluguel de máquinas e equipamentos para construção sem operador, exceto andaimes 77.39-0-99 - Aluguel de outras máquinas e equipamentos comerciais e industriais não especificados anteriormente, sem operador 81.21-4-00 - Limpeza em prédios e em domicílios		
CÓDIGO E DESCRIÇÃO DA NATUREZA JURÍDICA 206-2 - Sociedade Empresária Limitada		
LOGRADOURO R CORONEL PEDRO BOGEA	NÚMERO 283	COMPLEMENTO ANDAR SEGUNDO
CEP 65.715-000	BAIRRO/DISTRITO CENTRO	MUNICÍPIO LAGO DA PEDRA
UF MA	ENDEREÇO ELETRÔNICO IMPERIOEMP@HOTMAIL.COM	
TELEFONE (86) 8161-0606		
ENTE FEDERATIVO RESPONSÁVEL (EFR) *****		
SITUAÇÃO CADASTRAL ATIVA	DATA DA SITUAÇÃO CADASTRAL 03/11/2005	
MOTIVO DE SITUAÇÃO CADASTRAL		
SITUAÇÃO ESPECIAL *****	DATA DA SITUAÇÃO ESPECIAL *****	

Aprovado pela Instrução Normativa RFB nº 2.119, de 06 de dezembro de 2022.

Emitido no dia 20/10/2023 às 08:47:54 (data e hora de Brasília).

Página: 4/4



BRITICUPI-MA  
Proc. 19091001 2023  
Fis. JK 1925  
Rub. JK 1925

### Consulta Quadro de Sócios e Administradores - QSA

**CNPJ:** 04.966.853/0001-33  
**NOME EMPRESARIAL:** IMPERIO EMPREENDIMENTOS LTDA  
**CAPITAL SOCIAL:** R\$100.000,00 (Cem mil reais)

O Quadro de Sócios e Administradores(QSA) constante da base de dados do Cadastro Nacional da Pessoa Jurídica (CNPJ) é o seguinte:

**Nome/Nome Empresarial:** RAYANNE KAROLYNE DO NASCIMENTO SOUSA  
**Qualificação:** 49-Sócio-Administrador

Para informações relativas à participação no QSA, acessar o e-CAC com certificado digital ou comparecer a uma unidade da RFB.

Emitido no dia 20/10/2023 às 08:48 (data e hora de Brasília).



**MINISTÉRIO DA FAZENDA**  
**Secretaria da Receita Federal do Brasil**  
**Procuradoria-Geral da Fazenda Nacional**

BURITIGUPLUMA  
Proc. 19091001, 2023  
Fls. 1756  
Rub. JK

**CERTIDÃO POSITIVA COM EFEITOS DE NEGATIVA DE DÉBITOS RELATIVOS AOS TRIBUTOS  
FEDERAIS E À DÍVIDA ATIVA DA UNIÃO**

**Nome: IMPERIO EMPREENDIMENTOS LTDA**  
**CNPJ: 04.966.853/0001-33**

Ressalvado o direito de a Fazenda Nacional cobrar e inscrever quaisquer dívidas de responsabilidade do sujeito passivo acima identificado que vierem a ser apuradas, é certificado que:

1. constam débitos administrados pela Secretaria da Receita Federal do Brasil (RFB) com exigibilidade suspensa nos termos do art. 151 da Lei nº 5.172, de 25 de outubro de 1966 - Código Tributário Nacional (CTN), ou objeto de decisão judicial que determina sua desconsideração para fins de certificação da regularidade fiscal, ou ainda não vencidos; e
2. não constam inscrições em Dívida Ativa da União (DAU) na Procuradoria-Geral da Fazenda Nacional (PGFN).

Conforme disposto nos arts. 205 e 206 do CTN, este documento tem os mesmos efeitos da certidão negativa.

Esta certidão é válida para o estabelecimento matriz e suas filiais e, no caso de ente federativo, para todos os órgãos e fundos públicos da administração direta a ele vinculados. Refere-se à situação do sujeito passivo no âmbito da RFB e da PGFN e abrange inclusive as contribuições sociais previstas nas alíneas 'a' a 'd' do parágrafo único do art. 11 da Lei nº 8.212, de 24 de julho de 1991.

A aceitação desta certidão está condicionada à verificação de sua autenticidade na Internet, nos endereços <<http://rfb.gov.br>> ou <<http://www.pgfn.gov.br>>.

Certidão emitida gratuitamente com base na Portaria Conjunta RFB/PGFN nº 1.751, de 2/10/2014.

Emitida às 13:44:02 do dia 04/05/2023 <hora e data de Brasília>.

Válida até 31/10/2023.

Código de controle da certidão: **5C7F.6531.D75A.76B2**

Qualquer rasura ou emenda invalidará este documento.

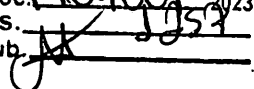
BURITICUPU, MA  
Proc. 1009001 2023  
Fls. 135  
Rub. 

Voltar

Imprimir



### Certificado de Regularidade do FGTS - CRF

**Inscrição:** 04.966.853/0001-33 ✓  
**Razão Social:** IMPERIO EMPREENDIMENTOS EIRELI ✓  
**Endereço:** RUA CORONEL PEDRO BOGEA 246 / CENTRO / LAGO DA PEDRA / MA / 65715-000

A Caixa Econômica Federal, no uso da atribuição que lhe confere o Art. 7, da Lei 8.036, de 11 de maio de 1990, certifica que, nesta data, a empresa acima identificada encontra-se em situação regular perante o Fundo de Garantia do Tempo de Serviço - FGTS.

O presente Certificado não servirá de prova contra cobrança de quaisquer débitos referentes a contribuições e/ou encargos devidos, decorrentes das obrigações com o FGTS.

**Validade:** 09/10/2023 a 07/11/2023 ✓

**Certificação Número:** 2023100918513574136726

Informação obtida em 15/10/2023 18:10:13 

A utilização deste Certificado para os fins previstos em Lei esta condicionada a verificação de autenticidade no site da Caixa:  
**[www.caixa.gov.br](http://www.caixa.gov.br)**



PODER JUDICIÁRIO  
JUSTIÇA DO TRABALHO

BURITICUPI-MA  
Proc. 1009001/2023  
Fls. 11358  
Rub. 11358

## CERTIDÃO NEGATIVA DE DÉBITOS TRABALHISTAS

Nome: IMPERIO EMPREENDIMENTOS LTDA (MATRIZ E FILIAIS) ✓  
CNPJ: 04.966.853/0001-33 ✓  
Certidão n°: 42756893/2023  
Expedição: 22/08/2023, às 14:27:02  
Validade: 18/02/2024 - 180 (cento e oitenta) dias, contados da data de sua expedição.

Certifica-se que **IMPERIO EMPREENDIMENTOS LTDA (MATRIZ E FILIAIS)**, inscrito(a) no CNPJ sob o n° 04.966.853/0001-33, **NÃO CONSTA** como inadimplente no Banco Nacional de Devedores Trabalhistas. Certidão emitida com base nos arts. 642-A e 883-A da Consolidação das Leis do Trabalho, acrescentados pelas Leis ns.º 12.440/2011 e 13.467/2017, e no Ato 01/2022 da CGJT, de 21 de janeiro de 2022. Os dados constantes desta Certidão são de responsabilidade dos Tribunais do Trabalho.

No caso de pessoa jurídica, a Certidão atesta a empresa em relação a todos os seus estabelecimentos, agências ou filiais. A aceitação desta certidão condiciona-se à verificação de sua autenticidade no portal do Tribunal Superior do Trabalho na Internet (<http://www.tst.jus.br>). Certidão emitida gratuitamente.

### INFORMAÇÃO IMPORTANTE

Do Banco Nacional de Devedores Trabalhistas constam os dados necessários à identificação das pessoas naturais e jurídicas inadimplentes perante a Justiça do Trabalho quanto às obrigações estabelecidas em sentença condenatória transitada em julgado ou em acordos judiciais trabalhistas, inclusive no concernente aos recolhimentos previdenciários, a honorários, a custas, a emolumentos ou a recolhimentos determinados em lei; ou decorrentes de execução de acordos firmados perante o Ministério Público do Trabalho, Comissão de Conciliação Prévia ou demais títulos que, por disposição legal, contiver força executiva.

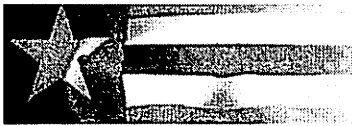

Estado do  
Maranhão

**SINTEGRA/ICMS**

Consulta Pública do Sistema do Estado do Maranhão

BURITISUPU, MA  
Proc. 1909001/2023  
Fis. J J J S S  
Pub. J J J S S

SECRETARIA DE FISCALIDADE

Resultado da Consulta SINTEGRA/ICMS

**IDENTIFICAÇÃO**

**CGC:** 04.966.853/0001-33 **Inscrição Estadual:** 12.470672-0

**Razão Social:** IMPERIO EMPREENDIMENTOS LTDA

**Regime Apuração:** NORMAL

**ENDEREÇO**

**Logradouro:** RUA CORONEL PEDRO BOGEA

**Número:** 283 **Complemento:** ANDAR SEGUNDO

**Bairro:** CENTRO

**Município:** LAGO DA PEDRA **UF:** MA

**CEP:** 65715000 **DDD:** **Telefone:** 36442163

**INFORMAÇÕES COMPLEMENTARES**

**CNAE Principal:** 4754701 - COMÉRCIO VAREJISTA DE MÓVEIS

**CNAEs Secundários**

Código	Descrição CNAE
2731700	FABRICAÇÃO DE APARELHOS E EQUIPAMENTOS PARA DISTRIBUIÇÃO E CONTROLE DE ENERGIA ELÉTRICA
2790299	FABRICAÇÃO DE OUTROS EQUIPAMENTOS E APARELHOS ELÉTRICOS NÃO ESPECIFICADOS ANTERIORMENTE
3101200	FABRICAÇÃO DE MÓVEIS COM PREDOMINÂNCIA DE MADEIRA
3102100	FABRICAÇÃO DE MÓVEIS COM PREDOMINÂNCIA DE METAL
3240099	FABRICAÇÃO DE OUTROS BRINQUEDOS E JOGOS RECREATIVOS NÃO ESPECIFICADOS ANTERIORMENTE
3292201	FABRICAÇÃO DE ROUPAS DE PROTEÇÃO E SEGURANÇA E RESISTENTES A FOGO
3313901	MANUTENÇÃO E REPARAÇÃO DE GERADORES, TRANSFORMADORES E MOTORES ELÉTRICOS
3313999	MANUTENÇÃO E REPARAÇÃO DE MÁQUINAS, APARELHOS E MATERIAIS ELÉTRICOS NÃO ESPECIFICADOS ANTERIORMENTE
3321000	INSTALAÇÃO DE MÁQUINAS E EQUIPAMENTOS INDUSTRIAIS
3329501	SERVIÇOS DE MONTAGEM DE MÓVEIS DE QUALQUER MATERIAL
1412601	CONFECÇÃO DE PEÇAS DO VESTUÁRIO, EXCETO ROUPAS ÍNTIMAS E AS CONFECIONADAS SOB MEDIDA
3329599	INSTALAÇÃO DE OUTROS EQUIPAMENTOS NÃO ESPECIFICADOS ANTERIORMENTE
3511501	GERAÇÃO DE ENERGIA ELÉTRICA
3811400	COLETA DE RESÍDUOS NÃO-PERIGOSOS
3812200	COLETA DE RESÍDUOS PERIGOSOS
4321500	INSTALAÇÃO E MANUTENÇÃO ELÉTRICA
4322302	INSTALAÇÃO E MANUTENÇÃO DE SISTEMAS CENTRAIS DE AR CONDICIONADO, DE VENTILAÇÃO E REFRIGERAÇÃO
4520007	SERVIÇOS DE INSTALAÇÃO, MANUTENÇÃO E REPARAÇÃO DE ACESSÓRIOS PARA VEÍCULOS AUTOMOTORES
4530703	COMÉRCIO A VAREJO DE PEÇAS E ACESSÓRIOS NOVOS PARA VEÍCULOS AUTOMOTORES
4541201	COMÉRCIO POR ATACADO DE MOTOCICLETAS E MOTONETAS
4541203	COMÉRCIO A VAREJO DE MOTOCICLETAS E MOTONETAS NOVAS
1412602	CONFECÇÃO, SOB MEDIDA, DE PEÇAS DO VESTUÁRIO, EXCETO ROUPAS ÍNTIMAS
4541204	COMÉRCIO A VAREJO DE MOTOCICLETAS E MOTONETAS USADAS
4542101	REPRESENTANTES COMERCIAIS E AGENTES DO COMÉRCIO DE MOTOCICLETAS E MOTONETAS, PEÇAS E ACESSÓRIOS
4542102	COMÉRCIO SOB CONSIGNAÇÃO DE MOTOCICLETAS E MOTONETAS
4543900	MANUTENÇÃO E REPARAÇÃO DE MOTOCICLETAS E MOTONETAS
4618402	REPRESENTANTES COMERCIAIS E AGENTES DO COMÉRCIO DE INSTRUMENTOS E MATERIAIS ODONTO-MÉDICO-HOSPITALARES
4641901	COMÉRCIO ATACADISTA DE TECIDOS
4641902	COMÉRCIO ATACADISTA DE ARTIGOS DE CAMA, MESA E BANHO
4645101	COMÉRCIO ATACADISTA DE INSTRUMENTOS E MATERIAIS PARA USO MÉDICO, CIRÚRGICO, HOSPITALAR E DE LABORATÓRIOS
4647801	COMÉRCIO ATACADISTA DE ARTIGOS DE ESCRITÓRIO E DE PAPELARIA
4647802	COMÉRCIO ATACADISTA DE LIVROS, JORNAIS E OUTRAS PUBLICAÇÕES
1413401	CONFECÇÃO DE ROUPAS PROFISSIONAIS, EXCETO SOB MEDIDA
4649401	COMÉRCIO ATACADISTA DE EQUIPAMENTOS ELÉTRICOS DE USO PESSOAL E DOMÉSTICO
4649404	COMÉRCIO ATACADISTA DE MÓVEIS E ARTIGOS DE COLCHOARIA
4649405	COMÉRCIO ATACADISTA DE ARTIGOS DE TAPEÇARIA; PERSIANAS E CORTINAS

CNAEs Secundários	
Código	Descrição CNAE
4649408	COMÉRCIO ATACADISTA DE PRODUTOS DE HIGIENE, LIMPEZA E CONSERVAÇÃO DOMICILIAR
4649499	COMÉRCIO ATACADISTA DE OUTROS EQUIPAMENTOS E ARTIGOS DE USO PESSOAL E DOMÉSTICO NÃO ESPECIFICADOS ANTERIORMENTE
4651601	COMÉRCIO ATACADISTA DE EQUIPAMENTOS DE INFORMÁTICA
4651602	COMÉRCIO ATACADISTA DE SUPRIMENTOS PARA INFORMÁTICA
4664800	COMÉRCIO ATACADISTA DE MÁQUINAS, APARELHOS E EQUIPAMENTOS PARA USO ODONTO-MÉDICO-HOSPITALAR; PARTES E PEÇAS
4691500	COMÉRCIO ATACADISTA DE MERCADORIAS EM GERAL, COM PREDOMINÂNCIA DE PRODUTOS ALIMENTÍCIOS
4711302	COMÉRCIO VAREJISTA DE MERCADORIAS EM GERAL, COM PREDOMINÂNCIA DE PRODUTOS ALIMENTÍCIOS - SUPERMERCADOS
1413402	CONFECÇÃO, SOB MEDIDA, DE ROUPAS PROFISSIONAIS
4742300	COMÉRCIO VAREJISTA DE MATERIAL ELÉTRICO
4744001	COMÉRCIO VAREJISTA DE FERRAGENS E FERRAMENTAS
4744003	COMÉRCIO VAREJISTA DE MATERIAIS HIDRÁULICOS
4744004	COMÉRCIO VAREJISTA DE CAL, AREIA, PEDRA BRITADA, TJOLOS E TELHAS
4744099	COMÉRCIO VAREJISTA DE MATERIAIS DE CONSTRUÇÃO EM GERAL
4751201	COMÉRCIO VAREJISTA ESPECIALIZADO DE EQUIPAMENTOS E SUPRIMENTOS DE INFORMÁTICA
4753900	COMÉRCIO VAREJISTA ESPECIALIZADO DE ELETRODOMÉSTICOS E EQUIPAMENTOS DE ÁUDIO E VÍDEO
4754703	COMÉRCIO VAREJISTA DE ARTIGOS DE ILUMINAÇÃO
4755501	COMÉRCIO VAREJISTA DE TECIDOS
4755502	COMÉRCIO VAREJISTA DE ARTIGOS DE ARMARINHO
1811302	IMPRESSÃO DE LIVROS, REVISTAS E OUTRAS PUBLICAÇÕES PERIÓDICAS
4755503	COMÉRCIO VAREJISTA DE ARTIGOS DE CAMA, MESA E BANHO
4761003	COMÉRCIO VAREJISTA DE ARTIGOS DE PAPELARIA
4763601	COMÉRCIO VAREJISTA DE BRINQUEDOS E ARTIGOS RECREATIVOS
4763602	COMÉRCIO VAREJISTA DE ARTIGOS ESPORTIVOS
4763603	COMÉRCIO VAREJISTA DE BICICLETAS E TRICICLOS; PEÇAS E ACESSÓRIOS
4771701	COMÉRCIO VAREJISTA DE PRODUTOS FARMACÊUTICOS, SEM MANIPULAÇÃO DE FÓRMULAS
4781400	COMÉRCIO VAREJISTA DE ARTIGOS DO VESTUÁRIO E ACESSÓRIOS
4789005	COMÉRCIO VAREJISTA DE PRODUTOS SANEANTES DOMISSANITÁRIOS
4789006	COMÉRCIO VAREJISTA DE FOGOS DE ARTIFÍCIO E ARTIGOS PIROTÉCNICOS
4789007	COMÉRCIO VAREJISTA DE EQUIPAMENTOS PARA ESCRITÓRIO
1813001	IMPRESSÃO DE MATERIAL PARA USO PUBLICITÁRIO
4789008	COMÉRCIO VAREJISTA DE ARTIGOS FOTOGRÁFICOS E PARA FILMAGEM
7711000	LOCAÇÃO DE AUTOMÓVEIS SEM CONDUTOR
7732201	ALUGUEL DE MÁQUINAS E EQUIPAMENTOS PARA CONSTRUÇÃO SEM OPERADOR, EXCETO ANDAIMES
7739099	ALUGUEL DE OUTRAS MÁQUINAS E EQUIPAMENTOS COMERCIAIS E INDUSTRIAIS NÃO ESPECIFICADOS ANTERIORMENTE, SEM OPERADOR
8121400	LIMPEZA EM PRÉDIOS E EM DOMICÍLIOS
2062200	FABRICAÇÃO DE PRODUTOS DE LIMPEZA E POLIMENTO
2710401	FABRICAÇÃO DE GERADORES DE CORRENTE CONTÍNUA E ALTERNADA, PEÇAS E ACESSÓRIOS

Situação Cadastral Vigente: HABILITADO

Data desta Situação Cadastral: 15/09/2023

#### OBRIGAÇÕES

NFe a partir de (CNAE's): 01/09/2009 - (4691500-2062200), 01/04/2010 - (4542102-4649408-4541201-4649499-4542101-4541203-4651602-4649401-4651601), 01/07/2010 - (3101200-2731700-4647801-4664800-2790299-1412601-3240099-3102100-4645101), 01/10/2010 - (4649404-1413401-1813001-4618402-4649405-3292201-4641901-2710401-1412602-1413402-4641902), 01/12/2010 - (1811302-4647802),

EDF a partir de: 01/01/2022, 01/02/2023,

CTE a partir de:

Observação: Os dados acima estão baseados em informações fornecidas pelo próprio contribuinte cadastrado. Não valem como certidão de sua efetiva existência de fato e de direito, não são oponíveis à Fazenda e nem excluem a responsabilidade tributária derivada de operações com ele ajustadas.

Data da Consulta: 20/10/2023

Número da Consulta:

 Nova Consulta

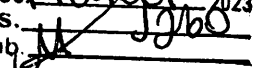
BHRTICUPI-MA  
Proc. 109001/2023  
Fls. 11/60  
Rub. 





Desenvolvido pela Sefaz/COFEC - 2005-2012.

BURITICUPU-MA  
Proc. 1909001 2023  
Fis. 126  
Rub. 126

A

b HU



BURITICUPU-MA  
Proc. 109001/2023  
Fis. J J J  
Rub. J J J

## GOVERNO DO ESTADO DO MARANHÃO SECRETARIA DE ESTADO DA FAZENDA

### CERTIDÃO POSITIVA DE DÉBITOS COM EFEITO DE NEGATIVA

Nº Certidão: 257196/23

Data da

18/09/2023 16:23:48

Inscrição Estadual: 124706720

CPF/CNPJ: 04966853000133 ✓

Razão Social: IMPERIO EMPREENDIMENTOS LTDA ✓

Endereço: RUA CORONEL PEDRO BOGEA, 283 ANDAR SEGUNDO CEP: 65715000 - CENTRO

Telefone: (99)36442163

Município: LAGO DA PEDRA

UF: MA

Certificamos que, após a realização das consultas procedidas no sistema desta Secretaria, substanciado pelo art. 240 a 242, da lei nº 7.799, de 19/12/2002 e disposto no artigo 205 da lei nº 5.172, de 25 de outubro de 1966 (Código Tributário Nacional), constam crédito tributário, não vencidos ou com exigibilidade suspensa, conforme indicados, em desfavor do sujeito passivo acima identificado. Ressalvado, todavia, à Fazenda Pública Estadual o direito da cobrança de dívidas que venham a ser apuradas e não alcançadas pela decadência.

DESCRIÇÃO DOS DÉBITOS			
TIPO	DOCUMENTO	DATA EMISSÃO	SITUAÇÃO
AUTO DE INFRAÇÃO	912363001309	13/09/2023	SALDO DEBITO (NAO VENCIDO)

Validade da Certidão: 120 (cento e vinte) dias: 16/01/2024. ✓

A autenticidade desta certidão deverá ser confirmada no endereço:

<http://portal.sefaz.ma.gov.br/>, clicando no item "Certidões" e em seguida em "Validação de Certidão Negativa de Débito".

CERTIDÃO EMITIDA GRATUITAMENTE.

Data Impressão: 18/09/2023 16:23:48





BURITIGUPE-MA  
Proc. 1909001 2023  
Fls. 5 263  
Rub. JA

## GOVERNO DO ESTADO DO MARANHÃO SECRETARIA DE ESTADO DA FAZENDA

### CERTIDÃO NEGATIVA DE DÍVIDA ATIVA

Nº Certidão: 067599/23

Data da

18/09/2023 16:24:23

Inscrição Estadual: 124706720

CPF/CNPJ: 04966853000133 ✓

Razão Social: IMPERIO EMPREENDIMENTOS LTDA ✓

Endereço: RUA CORONEL PEDRO BOGEA, 283 ANDAR SEGUNDO CEP: 65715000 - CENTRO

Telefone: (99)36442163

Município: LAGO DA PEDRA

UF: MA

Certificamos que, após a realização das consultas procedidas no sistema desta Secretaria e na forma do disposto do artigo 156, da lei nº 2.231, de 29/12/1962, substanciado pelos artigos 240 a 242 da lei nº 7.799, de 19/12/2002, bem como prescreve o artigo 205 da lei nº 5.172, de 25 de outubro de 1966 (Código Tributário Nacional) não constam débitos inscritos na Dívida Ativa, em nome do sujeito passivo acima identificado.

Validade da Certidão: 120 (cento e vinte) dias: 16/01/2024. ✓

A autenticidade desta certidão deverá ser confirmada no endereço:

<http://portal.sefaz.ma.gov.br/>, clicando no item "Certidões" e em seguida em "Validação de Certidão Negativa de Dívida Ativa".

CERTIDÃO EMITIDA GRATUITAMENTE.

Data Impressão: 18/09/2023 16:24:23



**PREFEITURA MUNICIPAL DE LAGO DA PEDRA**

**SECRETARIA MUNICIPAL DE ARRECAÇÃO E TRIBUTOS**

RUA CORONEL PEDRO BOGÉA, N° S/N - CENTRO

CNPJ: 06021810000100



**LAGO-PEDRA**

BURITICUPI, MA  
Proc. 0091001/2023  
Fis. J. B. G.  
Rub. J. B. G.

**CERTIDÃO NEGATIVA DE DÉBITO E DÍVIDA ATIVA**

O SETOR DE TRIBUTOS da prefeitura Municipal de LAGO DA PEDRA, a requerimento da pessoa interessada IMPERIO EMPREENDIMENTOS LTDA, CERTIFICA para os fins que se fizerem necessários, que a pessoa jurídica/física a seguir referenciada não registra débitos nos cofres públicos municipais.

Cadastro: 000008950 Matrícula: 1683-7  
Contribuinte: IMPERIO EMPREENDIMENTOS LTDA CPF/CNPJ 04966853000133  
Endereço: RUA CORONEL PEDRO BOGÉA, 283 Complemento: ANDAR SEGUNDO  
Bairro: CENTRO CEP: 65715000  
Cidade: LAGO DA PEDRA UF: MA

**Atividade(s) CNAE**

Comércio varejista de móveis

Data de Abertura : 25/03/2002 Inscr Municipal : 1683-7 Inscr Estadual : Data Encerramento:

Atividade : Comércio varejista de móveis, Confeção de peças do vestuário, exceto roupas íntimas e as confeccionadas sob medida, Confeção, sob medida, de peças do vestuário, exceto roupas íntimas, Confeção de roupas profissionais, exceto sob medida.

**ATENÇÃO:** Certidão válida conforme código de autenticidade abaixo.

Validade: 23/11/2023  
Número/Controle da Certidão: 258B885BCA9222AE



<http://mte.se.informatica>



**PREFEITURA MUNICIPAL DE LAGO DA PEDRA - MA**  
**SECRETARIA MUNICIPAL DE ARRECAÇÃO E TRIBUTOS**  
CNPJ: 06021810000100  
RUA CORONEL PEDRO BOGÉA, Nº S/N - CENTRO



## ALVARÁ DE LOCALIZAÇÃO E FUNCIONAMENTO

Nº do Alvará: 123/2023

Exercício: 2023

Inscrição Municipal: 1683-7

Valldade: 31/12/2023

Contribuinte: IMPERIO EMPREENDIMENTOS LTDA

Nome Fantasia: IMPERIO ELETRO

CPF/CNPJ: 04966853000133

RG/Inscrição Estadual:

Endereço: RUA CORONEL PEDRO BOGÉA, 283 - CENTRO

CEP: 65715000

Complemento: ANDAR SEGUNDO

### ATIVIDADES

- Comércio varejista de móveis
- Confeção de peças do vestuário, exceto roupas íntimas e as confeccionadas sob medida
- Confeção, sob medida, de peças do vestuário, exceto roupas íntimas
- Confeção de roupas profissionais, exceto sob medida
- Confeção, sob medida, de roupas profissionais
- Impressão de livros, revistas e outras publicações periódicas
- Impressão de material para uso publicitário
- Fabricação de produtos de limpeza e polimento
- Fabricação de móveis com predominância de madeira
- Fabricação de móveis com predominância de metal
- Fabricação de outros brinquedos e jogos recreativos não especificados anteriormente
- Fabricação de roupas de proteção e segurança e resistentes a fogo
- Serviços de montagem de móveis de qualquer material
- Coleta de resíduos não-perigosos
- Coleta de resíduos perigosos
- Instalação e manutenção de sistemas centrais de ar condicionado, de ventilação e refrigeração

Observações:

Area Utilizada:

0 m<sup>2</sup>

Pelo documento de arrecadação datado de 01/02/2023 referente a Taxas de Licença e verificação Fiscal para Localização de seu estabelecimento durante o exercício acima referido, conforme o Código Tributário de LAGO DA PEDRA, Lei nº 304/2012.

Data de Abertura da Empresa:

25/03/2002

Validador: 2FB07DF47E92D7D8



LAGO DA PEDRA - MA, 01/02/2023

**ESTE ALVARÁ DEVERÁ SER AFIXADO EM LOCAL VISIVEL À FISCALIZAÇÃO DA  
PREFEITURA MUNICIPAL E RENOVADO ANUALMENTE**

*[Handwritten Signature]*



PREFEITURA MUNICIPAL DE LAGO DA PEDRA - MA

SECRETARIA MUNICIPAL DE ARRECAÇÃO E TRIBUTOS

GUIA DE RECOLHIMENTO

JEFFERSON

31.01/2023

VISTO

Código: 000008950  
 Nome: IMPERIO EMPREENDIMENTOS LTDA  
 CPF CNPJ: 04966853000133 RG Inscriçã  
 Endereço: RUA CORONEL PEDRO BOGEA, 246  
 Bairro: CENTRO CEP: 65715000  
 Cidade: LAGO DA PEDRA - MA

BURITICUPU, MA  
 Proc. 1001001, 2023  
 Fls. 126  
 Rub. JA

Código	Descrição	Valor	Acréscimo	Desconto até o Vencimento
10	Taxas Comerciais	1.400,00	0,00	700,00
	Total:	1.400,00	0,00	700,00

Comercio de Moveis e Eletrodomesticos

Código de Baixa  
2-13981-1-1

Vencimento  
03/02/2023

Total de Parcelas  
1

Valor da Parcelas  
1.400,00

Número da Guia  
2675 / 2675

Autenticação Mecânica no Verso

VIA Contribuinte



PREFEITURA MUNICIPAL DE LAGO DA PEDRA - MA

SECRETARIA MUNICIPAL DE ARRECAÇÃO E TRIBUTOS

GUIA DE RECOLHIMENTO

JEFFERSON

31/01/2023

VISTO

Código: 000008950  
 Nome: IMPERIO EMPREENDIMENTOS LTDA  
 CPF/CNPJ: 04966853000133 RG/Inscriçã  
 Endereço: RUA CORONEL PEDRO BOGEA, 246  
 Bairro: CENTRO CEP: 65715000  
 Cidade: LAGO DA PEDRA - MA

X

Código	Descrição	Valor	Acréscimo	Desconto até o Vencimento
10	Taxas Comerciais	1.400,00	0,00	700,00
	Total:	1.400,00	0,00	700,00

Comercio de Moveis e Eletrodomesticos

Código de Baixa  
2-13981-1-1

Vencimento  
03/02/2023

Total de Parcelas  
1

Valor da Parcelas  
1.400,00

Número da Guia  
2675 / 2675

Autenticação Mecânica no Verso

VIA PROTOCOLO

PREFEITURA MUNICIPAL DE LAGO DA PEDRA - MA



PREFEITURA MUNICIPAL DE LAGO DA PEDRA - MA  
SECRETARIA MUNICIPAL DE ARRECAÇÃO E TRIBUTOS

CNPJ: 06021810000100

Vencimento  
03/02/2023

Código de Baixa  
2-13981-1-1

(+) Valor de Documentos  
700,00

(+) Outros Acréscimos

(-) Outros Deduções

(=) Valor Cobrado

Cód da Div da  
13981

Parcela  
1

Cadastro  
000008950

Racão  
IMPERIO EMPREENDIMENTOS  
LTDA

Autenticação no Verso

Contribuinte  
IMPERIO EMPREENDIMENTOS LTDA

CPF/CNPJ  
04966853000133

Endereço  
Endereço: RUA CORONEL PEDRO BOGEA, 246 CEP:65715000  
Bairro: CENTRO Cidade:LAGO DA PEDRA-MA

Vencimento  
03/02/2023

Código de Baixa  
2-13981-1-1

Cadastro  
000008950

Módulo  
2

Parcela	Valor Lançado	Desconto	Valor até Vencimento	Cobrança	Multa	Juros	Total Parcelas
1	1400,00	700,00	700,00				

NÃO RECEBER APÓS O VENCIMENTO  
PAGÁVEL SOMENTE NAS AGÊNCIAS BANCO DO BRASIL

8162000007-2 00002353202-1 30203020120-6 00013981001-4



PIX



SISBB - SISTEMA DE INFORMACOES BANCO DO BRASIL  
31/01/2023 - AUTO-ATENDIMENTO - 16.35.30  
1087101087

COMPROVANTE DE PAGAMENTO

CLIENTE: IMPERIO E EIRELI

AGENCIA: 1087-1 CONTA: 43.003-X

EFETUADO POR: RAYANNE KAROLYNE DO

=====

Convenio PM LAGO DA PEDRA-TRIBUTOS

Codigo de Barras 8162000007-2 00002353202-1

30203020120-6 00013981001-4

Data do pagamento 31/01/2023

Valor Total 700,00

=====

DOCUMENTO: 013102

AUTENTICACAO SISBB:

3.426.109.EBD.1CF.D12

A

lp GA



**TJMA**  
TRIBUNAL DE JUSTIÇA DO ESTADO DO MARANHÃO

PODER JUDICIÁRIO DO ESTADO DO MARANHÃO  
Corregedoria Geral da Justiça  
1ª Vara da Comarca de Lago da Pedra

BURITICUPI-MA  
Proc. 1909001/2023  
Fis. J. J. J. J.  
Rub. J. J. J. J.

CERTJUDONE-1VLP - 1722023  
Código de validação: B9BA2B16D7

Número da guia: 23053901001594013.

## Certidão de Falência, Concordata, Recuperação Judicial ou Extrajudicial ou Insolvência Civil

**USANDO** da faculdade que me confere a Lei. CERTIFICO a requerimento de pessoa interessada que dando busca em nossos arquivos dos feitos das **Varas Cíveis e Comércio** a partir do dia primeiro (1º) do mês de janeiro (01) do ano de dois mil e 2013 até o dia 08 (oito) do mês de setembro (09) do ano corrente, constatei **NÃO EXISTIR** distribuição de pedido de **Falência, Concordata, Recuperação Judicial ou Extrajudicial ou Insolvência Civil** contra: **IMPÉRIO EMPREENDIMENTOS LTDA (IMPÉRIO ELETRO)**, empresa inscrita com CNPJ nº **04.966.853/0001-33**, com endereço na Rua Coronel Pedro Boguea, nº 283 – 2º andar, bairro centro, Lago da Pedra/MA, CEP: 65715-000. **CERTIFICO** que a Comarca de Lago da Pedra/MA, com endereço na Rua Hilário Neto, s/n, Bairro Planalto, Lago da Pedra/MA, é formada por 04 (quatro) termos judiciais que compreendem as cidades de Lago do Junco/MA, Lago dos Rodrigues/MA e Lagoa Grande do Maranhão/MA, sendo o termo sede a cidade de Lago da Pedra/MA **CERTIFICO**, finalmente, que o Cartório de Distribuição é o único existente nesta cidade e Comarca de Lago da Pedra – MA. O referido é verdade e dou fé. Dada e passada a presente certidão no Cartório de Distribuição a meu cargo, no Fórum “Desembargador José Joaquim Ramos Filgueiras” nesta cidade de Lago da Pedra – MA. Eu, **Maura Fernanda Sousa Brito de Carvalho, Auxiliar Judiciária, da 1ª Vara - Mat: 116418**, subscrevo e assino digitalmente.

### OBSERVAÇÕES

1. Esta certidão é **VÁLIDA POR 60 (SESSENTA) DIAS**, (art. 198 do Código de Normas da Corregedoria Geral da Justiça, com redação de 2013).
2. Esta certidão é emitida em uma única via, sem rasuras e mediante assinatura do servidor ( Art. 199 do Código de Normas da Corregedoria Geral da Justiça, com redação de 2013).
3. o CNPJ e razão social constantes nesta certidão foram informados pelo solicitante. Sua titularidade deverá ser conferida pelo interessado e destinatário.
4. As consultas foram realizadas nos sistemas Themis PG e Processo Judicial Eletrônico( PJE ) e Abrange Somente as Varas Comuns do Termo Judiciário de Lago da Pedra-MA.
5. Esta certidão foi expedida nos termos da Resolução-GP nº 38/2022 e a autenticidade do Selo de Fiscalização Eletrônico Judicial será objeto de conferência



CERTJUDONE-1VLP - 1722023 / Código: B9BA2B16D7  
Valide o documento em [www.tjma.jus.br/validadoc.php](http://www.tjma.jus.br/validadoc.php)

Antes de imprimir pense em sua responsabilidade com o meio ambiente.  
#ConsumoConsciente



**TJMA**  
TRIBUNAL DE JUSTIÇA DO ESTADO DO MARANHÃO

BURITICUPI-MA  
Proc. 109001/2023  
Fls. 1269  
Rub.

**PODER JUDICIÁRIO DO ESTADO DO MARANHÃO**  
**Corregedoria Geral da Justiça**  
**1ª Vara da Comarca de Lago da Pedra**

por qualquer interessado, que poderá consultar a validade do selo e o detalhamento dos respectivos atos praticados no sítio eletrônico do Tribunal de Justiça do Maranhão por meio do link <https://selos.tjma.jus.br>, mediante o preenchimento do código de validação do selo ou através de aplicativo leitor QR Code.

**MAURA FERNANDA SOUSA BRITO DE CARVALHO**  
**Auxiliar Judiciária - Apoio Administrativo**  
**1ª Vara da Comarca de Lago da Pedra**  
**Matrícula 116418**

Documento assinado. LAGO DA PEDRA, 08/09/2023 11:50 (MAURA FERNANDA SOUSA BRITO DE CARVALHO)



CERTJUDONE-1VLP - 1722023 / Código: B9BA2B16D7  
Valide o documento em [www.tjma.jus.br/validadoc.php](http://www.tjma.jus.br/validadoc.php)

Antes de imprimir pense em sua responsabilidade com o meio ambiente.  
#ConsumoConsciente



BRITIGUPU-MA  
Proc. 230691641 2023  
Fls. 1/1  
Rub. 1/1

### TERMO DE AUTENTICAÇÃO - LIVRO DIGITAL

Declaro exatos os Termos de Abertura e de Encerramento do Livro Digital com características abaixo, conferido e autenticado por ISABELA PALUSKI, sob a autenticidade nº 12307863810 em 25/05/2023, protocolo 230691641. Para validação de Autenticação dos Termos, deverá ser acessado o Portal de Serviços / verificação de documentos do Empreendedor (<http://www.empresafacil.ma.gov.br>) e informar o código de verificação.

#### Identificação de Empresa

Nome Empresarial:	IMPERIO EMPREENDIMENTOS LTDA
Número de Registro:	21600040272
CNPJ:	04966853000133
Município:	Lago da Pedra

#### Identificação de Livro Digital

Tipo de Livro:	DIÁRIO
Número de Ordem:	6
Número de Folhas:	75
Período de Escrituração:	01/01/2022 - 31/12/2022

Assinante(s)	Nome	CRC/OAB
04714521306	RAYANNE KAROLYNE DO NASCIMENTO SOUSA	
96106131368	RIKART REARDD CAVALCANTI MEDEIROS	MA011577

CERTIFICO A AUTENTICAÇÃO EM 25/05/2023 08:37 SOB Nº 20230691641.  
PROTOCOLO: 230691641 DE 23/05/2023. CÓDIGO DE VERIFICAÇÃO:  
12307863810. NIRE: 21600040272.  
IMPERIO EMPREENDIMENTOS LTDA

JUCEMA

ISABELA PALUSKI  
RESPONSÁVEL PELA AUTENTICAÇÃO  
SÃO LUÍS, 25/05/2023  
[empresafacil.ma.gov.br](http://empresafacil.ma.gov.br)



BURITICUPU, MA  
Proc. 090909 2023  
Fis. JJA  
Rub. JJA

# TERMO DE ABERTURA

## LIVRO DIÁRIO

Nº de Ordem 6

Contém este livro 75 FOLHA(s) numeradas eletronicamente do número 1 a 75 e servirá de Livro Diário, referente à movimentação contábil do período compreendido entre 01/01/2022 a 31/12/2022 obtidas através de processamento eletrônico com os lançamentos das operações próprias do estabelecimento abaixo identificado:

Nome : IMPERIO EMPREENDIMENTOS LTDA  
Endereço : RUA CORONEL PEDRO BOGEA, 283 - ANDAR SEGUNDO  
Bairro : CENTRO  
C.E.P. : 65715-000  
Cidade : LAGO DA PEDRA / MA

Registrado em JUCEMA  
sob nº 21600040272

Arquivado em 25/03/2002

Inscrição Estadual nº 124706720  
C.N.P.J. nº 04.966.853/0001-33



Lago da Pedra/MA, 01 de Janeiro de 2022

RIKART REARDD CAVALCANTI MEDEIROS  
Contador  
C.P.F.: 961.061.313-68  
R.G. : 0515709120147 SESPMA  
C.R.C.: MA-011577/O - MA

RAYANNE KAROLYNE DO NASCIMENTO SOUSA  
SÓCIA ADMINISTRADORA  
C.P.F.: 047.145.213-06  
R.G.: 0423288120111 SSP MA



## LIVRO DIÁRIO

IMPERIO EMPREENDIMENTOS LTDA

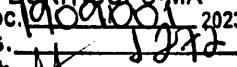
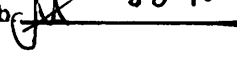
 BURITICUPU-MA 0108  
 Proc. 1001001 2023  
 Fis.   
 Rub. 

Rua Coronel Pedro Boguea, 283 - Andar Segundo - Centro Cep : 65715-000

Lago da Pedra / MA

CNPJ / CEI : 04.966.853/0001-33

Inscrição Estadual: 124706720

Local de Registro : Jucema

Data do Registro : 25/03/2002

Nº do Registro : 21600040272

Período Movimento: 01/01/2022 a 31/12/2022

LIVRO : 0006

FOLHA: 2

Data	Lançamento	Conta Débito Conta Crédito Histórico / Complemento	Valor
Abert	Débito	1.01.01.01.0001 - CAIXA MATRIZ	3.743.194,35
Abert	Débito	1.01.03.01.0001 - COMPRAS DE MERCADORIAS	4.157.582,46
Abert	Débito	1.01.03.01.0004 - COMPRAS DE MATERIAS-PRIMAS	472,50
Abert	Crédito	1.01.03.01.0008 - ( - ) MERCADORIAS EM DEVOLUÇÃO	33.750,00
Abert	Débito	1.01.03.01.0010 - ESTOQUE DE MERCADORIAS	44.224,72
Abert	Débito	1.02.03.01.0002 - EQUIPAMENTOS DE INFORMATICA	6.700,00
Abert	Débito	1.02.03.01.0006 - MOVEIS E UTENSILIOS	45.300,00
Abert	Crédito	2.01.01.01.0001 - FORNECEDORES GERAIS	434.592,74
Abert	Crédito	2.01.03.01.0006 - SIMPLES A RECOLHER	237.016,24
Abert	Crédito	2.03.01.01.0001 - CAPITAL SOCIAL	100.000,00
Abert	Crédito	2.03.04.01.0001 - LUCRO NO PERIODO	7.192.115,05
Total Saldo de Abertura do ATIVO ==>			7.963.724,03
Total Saldo de Abertura do PASSIVO ==>			7.963.724,03
06/01	2.0000	1.01.03.01.0001 - COMPRAS DE MERCADORIAS 1.01.01.01.0001 - CAIXA MATRIZ 129 - Pago compra de Mercadorias conforme: NFE, 1, 837492	18.716,80
Total Débitos			18.716,80
Total Créditos			18.716,80
10/01	570.0000	4.01.01.02.0006 - HONORARIOS CONTABEIS 1.01.01.01.0001 - CAIXA MATRIZ 015 - Valores Pagos referentes	400,00
Total Débitos			400,00
Total Créditos			400,00
13/01	3.0000	1.01.03.01.0001 - COMPRAS DE MERCADORIAS 1.01.01.01.0001 - CAIXA MATRIZ 129 - Pago compra de Mercadorias conforme: NFE, 1, 91340	6.498,00
Total Débitos			6.498,00
Total Créditos			6.498,00
15/01	4.0000	1.01.03.01.0001 - COMPRAS DE MERCADORIAS 1.01.01.01.0001 - CAIXA MATRIZ 129 - Pago compra de Mercadorias conforme: NFE, 2, 5327324	1.890,60
Total Débitos			1.890,60
Total Créditos			1.890,60
17/01	5.0000	1.01.03.01.0001 - COMPRAS DE MERCADORIAS 1.01.01.01.0001 - CAIXA MATRIZ 129 - Pago compra de Mercadorias conforme: NFE, 1, 2489737	5.746,78
Total Débitos			5.746,78
Total Créditos			5.746,78
20/01	1.0000	2.01.03.01.0006 - SIMPLES A RECOLHER 1.01.01.01.0001 - CAIXA MATRIZ 015 - Valores Pagos referentes	237.016,24
20/01	6.0000	1.01.03.01.0001 - COMPRAS DE MERCADORIAS 1.01.01.01.0001 - CAIXA MATRIZ 129 - Pago compra de Mercadorias conforme: NFE, 2, 11985	7.407,72
Total Débitos			244.423,96
		<b>A Transportar =====&gt; Débitos :</b>	<b>8.275.150,17</b>
		<b>Créditos :</b>	<b>8.275.150,17</b>

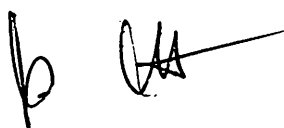

## LIVRO DIÁRIO

IMPERIO EMPREENDIMENTOS LTDA

Rua Coronel Pedro Boguea, 283 - Andar Segundo - Centro Cep : 65715-000

Lago da Pedra / MA

CNPJ / CEI : 04.966.853/0001-33

Local de Registro : Jucema

Período Movimento: 01/01/2022 a 31/12/2022

Inscrição Estadual: 124706720

Data do Registro : 25/03/2002

LIVRO : 0006

BURITICUPI-MA  
Proc. 1009001/2023  
Fls. 5213  
Rub. 11

0108

Nº do Registro : 21600040272

FOLHA: 3

Data	Lançamento	Conta Débito Conta Crédito Histórico / Complemento	Valor
		De Transporte =====> Débitos :	8.275.150,17
		Créditos :	8.275.150,17
		Total Créditos	244.423,96
24/01	7.0000	1.01.03.01.0001 - COMPRAS DE MERCADORIAS 1.01.01.01.0001 - CAIXA MATRIZ 129 - Pago compra de Mercadorias conforme: NFE, 1, 59036	5.674,64
		Total Débitos	5.674,64
		Total Créditos	5.674,64
26/01	8.0000	1.01.03.01.0001 - COMPRAS DE MERCADORIAS 1.01.01.01.0001 - CAIXA MATRIZ 129 - Pago compra de Mercadorias conforme: NFE, 2, 12072	3.696,44
26/01	9.0000	1.01.03.01.0001 - COMPRAS DE MERCADORIAS 1.01.01.01.0001 - CAIXA MATRIZ 129 - Pago compra de Mercadorias conforme: NFE, 2, 47936	137,90
26/01	10.0000	1.01.03.01.0001 - COMPRAS DE MERCADORIAS 1.01.01.01.0001 - CAIXA MATRIZ 129 - Pago compra de Mercadorias conforme: NFE, 1, 23501	8.322,56
		Total Débitos	12.156,90
		Total Créditos	12.156,90
27/01	11.0000	1.01.03.01.0001 - COMPRAS DE MERCADORIAS 1.01.01.01.0001 - CAIXA MATRIZ 129 - Pago compra de Mercadorias conforme: NFE, 1, 97369	3.325,50
		Total Débitos	3.325,50
		Total Créditos	3.325,50
28/01	15.0000	1.01.01.01.0001 - CAIXA MATRIZ 3.01.01.01.0001 - VENDAS DE MERCADORIAS 001 - Vendas de Mercadorias Conforme NF N° NFE, 1, 581	12.498,00
		Total Débitos	12.498,00
		Total Créditos	12.498,00
29/01	12.0000	1.01.03.01.0001 - COMPRAS DE MERCADORIAS 1.01.01.01.0001 - CAIXA MATRIZ 129 - Pago compra de Mercadorias conforme: NFE, 0, 2278449	916,06
29/01	13.0000	1.01.03.01.0001 - COMPRAS DE MERCADORIAS 1.01.01.01.0001 - CAIXA MATRIZ 129 - Pago compra de Mercadorias conforme: NFE, 0, 2278450	382,71
		Total Débitos	1.298,77
		Total Créditos	1.298,77
30/01	14.0000	1.01.03.01.0001 - COMPRAS DE MERCADORIAS 1.01.01.01.0001 - CAIXA MATRIZ 129 - Pago compra de Mercadorias conforme: NFE, 1, 520	17.000,00
30/01	571.0000	4.01.01.04.0014 - DESPESAS DIVERSAS 1.01.01.01.0001 - CAIXA MATRIZ 015 - Valores Pagos referentes 012022	22.500,00
		Total Débitos	39.500,00
		Total Créditos	39.500,00
		A Transportar =====> Débitos :	8.349.603,98
		Créditos :	8.349.603,98

b

# LIVRO DIÁRIO

**BURITISUBILMA**  
 Proc. 1091001 2023 **0108**  
 Fls. 11  
 Rub. 1274

**IMPERIO EMPREENDIMENTOS LTDA**  
 Rua Coronel Pedro Bodega, 283 - Andar Segundo - Centro Cep : 65715-000  
 Lago da Pedra / MA  
 CNPJ / CEI : 04.966.853/0001-33      Inscrição Estadual: 124706720  
 Local de Registro : Jucema      Data do Registro : 25/03/2002      Nº do Registro : 21600040272  
 Período Movimento: 01/01/2022 a 31/12/2022      LIVRO : 0006      FOLHA: 4

Data	Lançamento	Conta Débito Conta Crédito Histórico / Complemento	Valor
		<b>De Transporte =====&gt; Débitos :</b>	<b>8.349.603,98</b>
		<b>Créditos :</b>	<b>8.349.603,98</b>
31/01	16.0000	4.01.01.03.0012 - SIMPLES 2.01.03.01.0006 - SIMPLES A RECOLHER 140 - Provisão do Simples ref. mês: 01/2022	1.103,42
		Total Débitos	1.103,42
		Total Créditos	1.103,42
		<b>Total do Mês =====&gt; Débitos :</b>	<b>8.350.707,40</b>
		<b>Créditos :</b>	<b>8.350.707,40</b>

		<b>A Transportar =====&gt; Débitos :</b>	<b>8.350.707,40</b>	<b>Créditos :</b>	<b>8.350.707,40</b>
--	--	--	---------------------	-------------------	---------------------

★

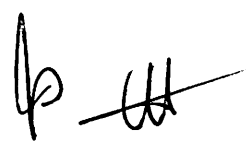

## LIVRO DIÁRIO

IMPERIO EMPREENDIMENTOS LTDA

Rua Coronel Pedro Bodega, 283 - Andar Segundo - Centro Cep : 65715-000

Lago da Pedra / MA

CNPJ / CEI : 04.966.853/0001-33

Local de Registro : Jucema

Período Movimento: 01/01/2022 a 31/12/2022

Inscrição Estadual: 124706720

Data do Registro : 25/03/2002

LIVRO : 0006

 BRITICUPI-MA  
 Proc. 10.000.000/2023  
 Fis. 11/11/11  
 Rub. 11/11/11

0108

Nº do Registro : 21600040272

FOLHA: 5

Data	Lançamento	Conta Débito Conta Crédito Histórico / Complemento	Valor
		<b>De Transporte =====&gt; Débitos :</b>	<b>8.350.707,40</b>
		<b>Créditos :</b>	<b>8.350.707,40</b>
01/02	17.0000	1.01.03.01.0010 - ESTOQUE DE MERCADORIAS 1.01.01.01.0001 - CAIXA MATRIZ 208 - compra de mercadorias para uso/consumo 161506	129,00
01/02	18.0000	1.01.03.01.0001 - COMPRAS DE MERCADORIAS 1.01.01.01.0001 - CAIXA MATRIZ 129 - Pago compra de Mercadorias conforme: NFE, 0, 17811	20.720,00
		Total Débitos	20.849,00
		Total Créditos	20.849,00
02/02	19.0000	1.01.03.01.0001 - COMPRAS DE MERCADORIAS 1.01.01.01.0001 - CAIXA MATRIZ 129 - Pago compra de Mercadorias conforme: NFE, 12, 1849016	4.411,35
02/02	32.0000	1.01.01.01.0001 - CAIXA MATRIZ 3.01.01.01.0001 - VENDAS DE MERCADORIAS 001 - Vendas de Mercadorias Conforme NF N° NFE, 1, 582	6.747,00
		Total Débitos	11.158,35
		Total Créditos	11.158,35
03/02	33.0000	1.01.01.01.0001 - CAIXA MATRIZ 3.01.01.01.0001 - VENDAS DE MERCADORIAS 001 - Vendas de Mercadorias Conforme NF N° NFE, 1, 583	1.131,67
03/02	34.0000	1.01.01.01.0001 - CAIXA MATRIZ 3.01.01.01.0001 - VENDAS DE MERCADORIAS 001 - Vendas de Mercadorias Conforme NF N° NFE, 1, 584	1.619,49
03/02	35.0000	1.01.01.01.0001 - CAIXA MATRIZ 3.01.01.01.0001 - VENDAS DE MERCADORIAS 001 - Vendas de Mercadorias Conforme NF N° NFE, 1, 585	3.205,98
03/02	36.0000	1.01.01.01.0001 - CAIXA MATRIZ 3.01.01.01.0001 - VENDAS DE MERCADORIAS 001 - Vendas de Mercadorias Conforme NF N° NFE, 1, 586	3.020,38
		Total Débitos	8.977,52
		Total Créditos	8.977,52
07/02	20.0000	1.01.03.01.0001 - COMPRAS DE MERCADORIAS 1.01.01.01.0001 - CAIXA MATRIZ 129 - Pago compra de Mercadorias conforme: NFE, 2, 85375	15.375,50
		Total Débitos	15.375,50
		Total Créditos	15.375,50
09/02	37.0000	1.01.01.01.0001 - CAIXA MATRIZ 3.01.01.01.0001 - VENDAS DE MERCADORIAS 001 - Vendas de Mercadorias Conforme NF N° NFE, 1, 587	141,00
		Total Débitos	141,00
		Total Créditos	141,00
10/02	21.0000	1.01.03.01.0001 - COMPRAS DE MERCADORIAS 1.01.01.01.0001 - CAIXA MATRIZ 129 - Pago compra de Mercadorias conforme: NFE, 1, 1155	600,00
		<b>A Transportar =====&gt; Débitos :</b>	<b>8.407.808,77</b>
		<b>Créditos :</b>	<b>8.407.808,77</b>

## LIVRO DIÁRIO

IMPERIO EMPREENDIMENTOS LTDA

Rua Coronel Pedro Boguea, 283 - Andar Segundo - Centro Cep : 65715-000

Lago da Pedra / MA

CNPJ / CEI : 04.966.853/0001-33

Local de Registro : Jucema

Período Movimento: 01/01/2022 a 31/12/2022

Inscrição Estadual: 124706720

Data do Registro : 25/03/2002

LIVRO : 0006

 RUIRITICUPULMA  
 Proc. 0109001/2023  
 Fis. [assinatura]  
 Rub. [assinatura]

0108

Nº do Registro : 21600040272

FOLHA: 6

Data	Lançamento	Conta Débito Conta Crédito Histórico / Complemento	Valor
		De Transporte =====> Débitos : 8.407.808,77	Créditos : 8.407.808,77
10/02	572.0000	4.01.01.02.0006 - HONORARIOS CONTABEIS 1.01.01.01.0001 - CAIXA MATRIZ 015 - Valores Pagos referentes 022022	400,00
		Total Débitos	1.000,00
		Total Créditos	1.000,00
11/02	22.0000	1.01.03.01.0001 - COMPRAS DE MERCADORIAS 1.01.01.01.0001 - CAIXA MATRIZ 129 - Pago compra de Mercadorias conforme: NFE, 1, 1157	600,00
11/02	38.0000	1.01.01.01.0001 - CAIXA MATRIZ 3.01.01.01.0001 - VENDAS DE MERCADORIAS 001 - Vendas de Mercadorias Conforme NF N° NFE, 1, 588	1.499,00
		Total Débitos	2.099,00
		Total Créditos	2.099,00
14/02	39.0000	1.01.01.01.0001 - CAIXA MATRIZ 3.01.01.01.0001 - VENDAS DE MERCADORIAS 001 - Vendas de Mercadorias Conforme NF N° NFE, 1, 592	707,00
14/02	40.0000	1.01.01.01.0001 - CAIXA MATRIZ 3.01.01.01.0001 - VENDAS DE MERCADORIAS 001 - Vendas de Mercadorias Conforme NF N° NFE, 1, 593	4.303,43
		Total Débitos	5.010,43
		Total Créditos	5.010,43
15/02	23.0000	1.01.03.01.0001 - COMPRAS DE MERCADORIAS 1.01.01.01.0001 - CAIXA MATRIZ 129 - Pago compra de Mercadorias conforme: NFE, 1, 193987	6.663,85
15/02	24.0000	1.01.03.01.0001 - COMPRAS DE MERCADORIAS 1.01.01.01.0001 - CAIXA MATRIZ 129 - Pago compra de Mercadorias conforme: NFE, 3, 81435	428,01
		Total Débitos	7.091,86
		Total Créditos	7.091,86
16/02	25.0000	1.01.03.01.0001 - COMPRAS DE MERCADORIAS 1.01.01.01.0001 - CAIXA MATRIZ 129 - Pago compra de Mercadorias conforme: NFE, 1, 26528	1.280,00
		Total Débitos	1.280,00
		Total Créditos	1.280,00
17/02	26.0000	1.01.03.01.0001 - COMPRAS DE MERCADORIAS 1.01.01.01.0001 - CAIXA MATRIZ 129 - Pago compra de Mercadorias conforme: NFE, 1, 92016	1.186,50
17/02	41.0000	1.01.01.01.0001 - CAIXA MATRIZ 3.01.01.01.0001 - VENDAS DE MERCADORIAS 001 - Vendas de Mercadorias Conforme NF N° NFE, 1, 594	169,90
		Total Débitos	1.356,40
		Total Créditos	1.356,40
		A Transportar =====> Débitos : 8.425.046,46	Créditos : 8.425.046,46

b [assinatura]

# LIVRO DIÁRIO

**IMPERIO EMPREENDIMENTOS LTDA**

BURITICUPU-MA 0108  
Proc. 1909001/2023  
Fls. 527  
Rub. 1

Rua Coronel Pedro Bogea, 283 - Andar Segundo - Centro Cep : 65715-000

Lago da Pedra / MA

CNPJ / CEI : 04.966.853/0001-33

Inscrição Estadual: 124706720

Local de Registro : Jucema

Data do Registro : 25/03/2002

Nº do Registro : 21600040272

Período Movimento: 01/01/2022 a 31/12/2022

LIVRO : 0006

FOLHA: 7

Data	Lançamento	Conta Débito Conta Crédito Histórico / Complemento	Valor
		<b>De Transporte =====&gt; Débitos :</b>	<b>8.425.046,46</b>
		<b>Créditos :</b>	<b>8.425.046,46</b>
18/02	27.0000	1.01.03.01.0001 - COMPRAS DE MERCADORIAS 1.01.01.01.0001 - CAIXA MATRIZ 129 - Pago compra de Mercadorias conforme: NFE, 5, 37513	2.817,86
		Total Débitos	2.817,86
		Total Créditos	2.817,86
21/02	573.0000	2.01.03.01.0006 - SIMPLES A RECOLHER 1.01.01.01.0001 - CAIXA MATRIZ 015 - Valores Pagos referentes 012022	1.103,42
		Total Débitos	1.103,42
		Total Créditos	1.103,42
23/02	42.0000	1.01.01.01.0001 - CAIXA MATRIZ 3.01.01.01.0001 - VENDAS DE MERCADORIAS 001 - Vendas de Mercadorias Conforme NF Nº NFE, 1, 597	174.654,00
		Total Débitos	174.654,00
		Total Créditos	174.654,00
25/02	28.0000	1.01.03.01.0001 - COMPRAS DE MERCADORIAS 1.01.01.01.0001 - CAIXA MATRIZ 129 - Pago compra de Mercadorias conforme: NFE, 1, 47623	1.433,00
		Total Débitos	1.433,00
		Total Créditos	1.433,00
26/02	29.0000	1.01.01.01.0001 - CAIXA MATRIZ 1.01.03.01.0008 - ( - ) MERCADORIAS EM DEVOLUÇÃO 136 - Devolução de mercadorias adquiridas: NFE, 1, 599	592.000,96
26/02	30.0000	1.01.01.01.0001 - CAIXA MATRIZ 1.01.03.01.0008 - ( - ) MERCADORIAS EM DEVOLUÇÃO 136 - Devolução de mercadorias adquiridas: NFE, 1, 598	174.654,00
26/02	31.0000	1.01.03.01.0001 - COMPRAS DE MERCADORIAS 1.01.01.01.0001 - CAIXA MATRIZ 129 - Pago compra de Mercadorias conforme: NFE, 0, 187711	4.528,71
		Total Débitos	771.183,67
		Total Créditos	771.183,67
28/02	574.0000	4.01.01.04.0014 - DESPESAS DIVERSAS 1.01.01.01.0001 - CAIXA MATRIZ 015 - Valores Pagos referentes 022022	23.600,00
		Total Débitos	23.600,00
		Total Créditos	23.600,00
<b>Total do Mês =====&gt;</b>		<b>Débitos :</b>	<b>9.399.838,41</b>
		<b>Créditos :</b>	<b>9.399.838,41</b>

		<b>A Transportar =====&gt; Débitos :</b>	<b>9.399.838,41</b>
		<b>Créditos :</b>	<b>9.399.838,41</b>

*b* *ok*

## LIVRO DIÁRIO

IMPERIO EMPREENDIMENTOS LTDA

Rua Coronel Pedro Boguea, 283 - Andar Segundo - Centro Cep : 65715-000

Lago da Pedra / MA

CNPJ / CEI : 04.966.853/0001-33

Local de Registro : Jucema

Período Movimento: 01/01/2022 a 31/12/2022

Inscrição Estadual: 124706720

Data do Registro : 25/03/2002

LIVRO : 0006

BURITICUPU-MA  
Proc. Fis. 2023  
Rub. 12345678

0108

Nº do Registro : 21600040272

FOLHA: 8

Data	Lançamento	Conta Débito Conta Crédito Histórico / Complemento	Valor
		<b>De Transporte =====&gt; Débitos :</b>	<b>9.399.838,41</b>
		<b>Créditos :</b>	<b>9.399.838,41</b>
02/03	66.0000	1.01.01.01.0001 - CAIXA MATRIZ 3.01.01.01.0001 - VENDAS DE MERCADORIAS 001 - Vendas de Mercadorias Conforme NF N° NFE, 1, 600	1.500,00
		Total Débitos	1.500,00
		Total Créditos	1.500,00
04/03	43.0000	1.01.03.01.0010 - ESTOQUE DE MERCADORIAS 1.01.01.01.0001 - CAIXA MATRIZ 208 - compra de mercadorias para uso/consumo 168198	144,00
		Total Débitos	144,00
		Total Créditos	144,00
05/03	44.0000	1.01.03.01.0001 - COMPRAS DE MERCADORIAS 1.01.01.01.0001 - CAIXA MATRIZ 129 - Pago compra de Mercadorias conforme: NFE, 2, 48499	3.411,90
05/03	45.0000	1.01.03.01.0001 - COMPRAS DE MERCADORIAS 1.01.01.01.0001 - CAIXA MATRIZ 129 - Pago compra de Mercadorias conforme: NFE, 2, 48500	1.672,90
05/03	46.0000	1.01.03.01.0001 - COMPRAS DE MERCADORIAS 1.01.01.01.0001 - CAIXA MATRIZ 129 - Pago compra de Mercadorias conforme: NFE, 2, 48501	1.649,00
		Total Débitos	6.733,80
		Total Créditos	6.733,80
07/03	67.0000	1.01.01.01.0001 - CAIXA MATRIZ 3.01.01.01.0001 - VENDAS DE MERCADORIAS 001 - Vendas de Mercadorias Conforme NF N° NFE, 1, 601	750,00
		Total Débitos	750,00
		Total Créditos	750,00
10/03	68.0000	1.01.01.01.0001 - CAIXA MATRIZ 3.01.01.01.0001 - VENDAS DE MERCADORIAS 001 - Vendas de Mercadorias Conforme NF N° NFE, 1, 603	71.900,00
10/03	575.0000	4.01.01.02.0006 - HONORARIOS CONTABEIS 1.01.01.01.0001 - CAIXA MATRIZ 015 - Valores Pagos referentes 032022	400,00
		Total Débitos	72.300,00
		Total Créditos	72.300,00
11/03	69.0000	1.01.01.01.0001 - CAIXA MATRIZ 3.01.01.01.0001 - VENDAS DE MERCADORIAS 001 - Vendas de Mercadorias Conforme NF N° NFE, 1, 604	150,00
		Total Débitos	150,00
		Total Créditos	150,00
14/03	47.0000	1.01.03.01.0001 - COMPRAS DE MERCADORIAS 1.01.01.01.0001 - CAIXA MATRIZ 129 - Pago compra de Mercadorias conforme: NFE, 1, 233885	1.892,40
		Total Débitos	1.892,40
		Total Créditos	1.892,40
		<b>A Transportar =====&gt; Débitos :</b>	<b>9.483.308,61</b>
		<b>Créditos :</b>	<b>9.483.308,61</b>

b H



## LIVRO DIÁRIO

IMPERIO EMPREENDIMENTOS LTDA

BURITICUPII-MA  
Proc. 1909001/2023  
Fis. JJA  
Rub. JJA

0108

Rua Coronel Pedro Bodega, 283 - Andar Segundo - Centro Cep : 65715-000

Lago da Pedra / MA

CNPJ / CEI : 04.966.853/0001-33

Inscrição Estadual: 124706720

Local de Registro : Jucema

Data do Registro : 25/03/2002

Nº do Registro : 21600040272

Período Movimento: 01/01/2022 a 31/12/2022

LIVRO : 0006

FOLHA: 9

Data	Lançamento	Conta Débito Conta Crédito Histórico / Complemento	Valor
		<b>De Transporte =====&gt; Débitos :</b>	<b>9.483.308,61</b>
		<b>Créditos :</b>	<b>9.483.308,61</b>
16/03	48.0000	1.01.03.01.0001 - COMPRAS DE MERCADORIAS 1.01.01.01.0001 - CAIXA MATRIZ 129 - Pago compra de Mercadorias conforme: NFE, 2, 49481	6.100,00
16/03	70.0000	1.01.01.01.0001 - CAIXA MATRIZ 3.01.01.01.0001 - VENDAS DE MERCADORIAS 001 - Vendas de Mercadorias Conforme NF N° NFE, 1, 605	1.100,00
		Total Débitos	7.200,00
		Total Créditos	7.200,00
17/03	49.0000	1.01.03.01.0001 - COMPRAS DE MERCADORIAS 1.01.01.01.0001 - CAIXA MATRIZ 129 - Pago compra de Mercadorias conforme: NFE, 1, 46	1.599,00
17/03	50.0000	1.01.03.01.0001 - COMPRAS DE MERCADORIAS 1.01.01.01.0001 - CAIXA MATRIZ 129 - Pago compra de Mercadorias conforme: NFE, 1, 2601	675,60
		Total Débitos	2.274,60
		Total Créditos	2.274,60
18/03	51.0000	1.01.03.01.0001 - COMPRAS DE MERCADORIAS 1.01.01.01.0001 - CAIXA MATRIZ 129 - Pago compra de Mercadorias conforme: NFE, 2, 48973	9.809,00
18/03	52.0000	1.01.03.01.0001 - COMPRAS DE MERCADORIAS 1.01.01.01.0001 - CAIXA MATRIZ 129 - Pago compra de Mercadorias conforme: NFE, 2, 48977	5.300,00
18/03	53.0000	1.01.03.01.0001 - COMPRAS DE MERCADORIAS 1.01.01.01.0001 - CAIXA MATRIZ 129 - Pago compra de Mercadorias conforme: NFE, 2, 48978	2.650,00
18/03	54.0000	1.01.03.01.0001 - COMPRAS DE MERCADORIAS 1.01.01.01.0001 - CAIXA MATRIZ 129 - Pago compra de Mercadorias conforme: NFE, 2, 48979	1.699,00
18/03	55.0000	1.01.03.01.0001 - COMPRAS DE MERCADORIAS 1.01.01.01.0001 - CAIXA MATRIZ 129 - Pago compra de Mercadorias conforme: NFE, 1, 4727	1.605,36
18/03	56.0000	1.01.03.01.0001 - COMPRAS DE MERCADORIAS 1.01.01.01.0001 - CAIXA MATRIZ 129 - Pago compra de Mercadorias conforme: NFE, 1, 2981	1.435,20
		Total Débitos	22.498,56
		Total Créditos	22.498,56
19/03	57.0000	1.01.03.01.0001 - COMPRAS DE MERCADORIAS 1.01.01.01.0001 - CAIXA MATRIZ 129 - Pago compra de Mercadorias conforme: NFE, 0, 2315963	4.957,12
19/03	71.0000	1.01.01.01.0001 - CAIXA MATRIZ 3.01.01.01.0001 - VENDAS DE MERCADORIAS 001 - Vendas de Mercadorias Conforme NF N° NFE, 1, 608	200,00
		<b>A Transportar =====&gt; Débitos :</b>	<b>9.520.438,89</b>
		<b>Créditos :</b>	<b>9.520.438,89</b>

## LIVRO DIÁRIO

IMPERIO EMPREENDIMENTOS LTDA

Rua Coronel Pedro Bogea, 283 - Andar Segundo - Centro Cep : 65715-000

Lago da Pedra / MA

CNPJ / CEI : 04.966.853/0001-33

Local de Registro : Jucema

Período Movimento: 01/01/2022 a 31/12/2022

Inscrição Estadual: 124706720

Data do Registro : 25/03/2002

LIVRO : 0006



BURITICURU-MA  
Proc. 2109001/2023  
Fls. 180  
Rub. 180

0108

Nº do Registro : 21600040272

FOLHA: 10

Data	Lançamento	Conta Débito Conta Crédito Histórico / Complemento	Valor
		<b>De Transporte =====&gt; Débitos :</b>	<b>9.520.438,89</b>
		<b>Créditos :</b>	<b>9.520.438,89</b>
		Total Débitos	5.157,12
		Total Créditos	5.157,12
21/03	58.0000	1.01.03.01.0001 - COMPRAS DE MERCADORIAS 1.01.01.01.0001 - CAIXA MATRIZ 129 - Pago compra de Mercadorias conforme: NFE, 2, 48983	5.300,00
21/03	59.0000	1.01.03.01.0001 - COMPRAS DE MERCADORIAS 1.01.01.01.0001 - CAIXA MATRIZ 129 - Pago compra de Mercadorias conforme: NFE, 2, 48985	2.650,00
		Total Débitos	7.950,00
		Total Créditos	7.950,00
23/03	72.0000	1.01.01.01.0001 - CAIXA MATRIZ 3.01.01.01.0001 - VENDAS DE MERCADORIAS 001 - Vendas de Mercadorias Conforme NF N° NFE, 1, 609	150,00
		Total Débitos	150,00
		Total Créditos	150,00
26/03	60.0000	1.01.03.01.0001 - COMPRAS DE MERCADORIAS 1.01.01.01.0001 - CAIXA MATRIZ 129 - Pago compra de Mercadorias conforme: NFE, 0, 2320098	3.571,40
		Total Débitos	3.571,40
		Total Créditos	3.571,40
28/03	61.0000	1.01.03.01.0001 - COMPRAS DE MERCADORIAS 1.01.01.01.0001 - CAIXA MATRIZ 129 - Pago compra de Mercadorias conforme: NFE, 2, 66129	49,60
		Total Débitos	49,60
		Total Créditos	49,60
29/03	62.0000	1.01.03.01.0001 - COMPRAS DE MERCADORIAS 1.01.01.01.0001 - CAIXA MATRIZ 129 - Pago compra de Mercadorias conforme: NFE, 1, 1909	1.092,00
		Total Débitos	1.092,00
		Total Créditos	1.092,00
30/03	63.0000	1.01.03.01.0001 - COMPRAS DE MERCADORIAS 1.01.01.01.0001 - CAIXA MATRIZ 129 - Pago compra de Mercadorias conforme: NFE, 1, 2678	557,76
30/03	576.0000	4.01.01.04.0014 - DESPESAS DIVERSAS 1.01.01.01.0001 - CAIXA MATRIZ 015 - Valores Pagos referentes 032022	21.100,00
		Total Débitos	21.657,76
		Total Créditos	21.657,76
31/03	64.0000	1.01.03.01.0001 - COMPRAS DE MERCADORIAS 1.01.01.01.0001 - CAIXA MATRIZ 129 - Pago compra de Mercadorias conforme: NFE, 1, 2699	608,00
31/03	65.0000	1.01.03.01.0001 - COMPRAS DE MERCADORIAS 1.01.01.01.0001 - CAIXA MATRIZ 129 - Pago compra de Mercadorias conforme: NFE, 1, 25	400,00
		<b>A Transportar =====&gt; Débitos :</b>	<b>9.555.917,65</b>
		<b>Créditos :</b>	<b>9.555.917,65</b>

# LIVRO DIÁRIO

**IMPERIO EMPREENDIMENTOS LTDA**

Rua Coronel Pedro Boguea, 283 - Andar Segundo - Centro Cep : 65715-000

Lago da Pedra / MA

CNPJ / CEI : 04.966.853/0001-33

Local de Registro : Jucema

Período Movimento: 01/01/2022 a 31/12/2022

B. BRITICURU MA  
Proc. 10999/2023  
Fls.           
Rub.         

0108

Inscrição Estadual: 124706720

Data do Registro : 25/03/2002

LIVRO : 0006

Nº do Registro : 21600040272

FOLHA: 11

Data	Lançamento	Conta Débito Conta Crédito Histórico / Complemento	Valor
		<b>De Transporte =====&gt; Débitos :</b>	<b>9.555.917,65</b>
		<b>Créditos :</b>	<b>9.555.917,65</b>
31/03	73.0000	4.01.01.03.0001 - ICMS 2.01.03.01.0004 - ICMS A RECOLHER 139 - Vr da provisão de ICMS no mês 03/2022	397,30
		Total Débitos	1.405,30
		Total Créditos	1.405,30
		<b>Total do Mês =====&gt; Débitos :</b>	<b>9.556.314,95</b>
		<b>Créditos :</b>	<b>9.556.314,95</b>

		<b>A Transportar =====&gt; Débitos :</b>	<b>9.556.314,95</b>	<b>Créditos :</b>	<b>9.556.314,95</b>
--	--	--	---------------------	-------------------	---------------------

✱

b

## LIVRO DIÁRIO

IMPERIO EMPREENDIMENTOS LTDA

Rua Coronel Pedro Boguea, 283 - Andar Segundo - Centro Cep : 65715-000

Lago da Pedra / MA

CNPJ / CEI : 04.966.853/0001-33

Local de Registro : Jucema

Período Movimento: 01/01/2022 a 31/12/2022

Inscrição Estadual: 124706720

Data do Registro : 25/03/2002

LIVRO : 0006

BURITICURU-MA  
Proc. 000001/2023  
Fls. 182  
Rub. 182

0108

Nº do Registro : 21600040272

FOLHA: 12

Data	Lançamento	Conta Débito Conta Crédito Histórico / Complemento	Valor
		<b>De Transporte =====&gt; Débitos :</b>	<b>9.556.314,95</b>
		<b>Créditos :</b>	<b>9.556.314,95</b>
06/04	91.0000	1.01.01.01.0001 - CAIXA MATRIZ 3.01.01.01.0001 - VENDAS DE MERCADORIAS 001 - Vendas de Mercadorias Conforme NF N° NFE, 1, 610	680,00
		Total Débitos	680,00
		Total Créditos	680,00
08/04	74.0000	1.01.03.01.0001 - COMPRAS DE MERCADORIAS 1.01.01.01.0001 - CAIXA MATRIZ 129 - Pago compra de Mercadorias conforme: NFE, 2, 12992	17.370,00
08/04	75.0000	1.01.03.01.0001 - COMPRAS DE MERCADORIAS 1.01.01.01.0001 - CAIXA MATRIZ 129 - Pago compra de Mercadorias conforme: NFE, 2, 12993	5.638,44
08/04	92.0000	1.01.01.01.0001 - CAIXA MATRIZ 3.01.01.01.0001 - VENDAS DE MERCADORIAS 001 - Vendas de Mercadorias Conforme NF N° NFE, 1, 611	1.600,00
		Total Débitos	24.608,44
		Total Créditos	24.608,44
11/04	93.0000	1.01.01.01.0001 - CAIXA MATRIZ 3.01.01.01.0001 - VENDAS DE MERCADORIAS 001 - Vendas de Mercadorias Conforme NF N° NFE, 1, 613	2.318,00
11/04	94.0000	1.01.01.01.0001 - CAIXA MATRIZ 3.01.01.01.0001 - VENDAS DE MERCADORIAS 001 - Vendas de Mercadorias Conforme NF N° NFE, 1, 614	4.636,00
11/04	95.0000	1.01.01.01.0001 - CAIXA MATRIZ 3.01.01.01.0001 - VENDAS DE MERCADORIAS 001 - Vendas de Mercadorias Conforme NF N° NFE, 1, 616	2.318,00
11/04	577.0000	4.01.01.02.0006 - HONORARIOS CONTABEIS 1.01.01.01.0001 - CAIXA MATRIZ 015 - Valores Pagos referentes 042022	400,00
		Total Débitos	9.672,00
		Total Créditos	9.672,00
13/04	76.0000	1.01.03.01.0001 - COMPRAS DE MERCADORIAS 1.01.01.01.0001 - CAIXA MATRIZ 129 - Pago compra de Mercadorias conforme: NFE, 1, 3869460	33.807,31
		Total Débitos	33.807,31
		Total Créditos	33.807,31
14/04	77.0000	1.01.03.01.0001 - COMPRAS DE MERCADORIAS 1.01.01.01.0001 - CAIXA MATRIZ 129 - Pago compra de Mercadorias conforme: NFE, 10, 147835	4.090,52
		Total Débitos	4.090,52
		Total Créditos	4.090,52
16/04	78.0000	1.01.03.01.0001 - COMPRAS DE MERCADORIAS 1.01.01.01.0001 - CAIXA MATRIZ 129 - Pago compra de Mercadorias conforme: NFE, 0, 2336744	6.825,52
		<b>A Transportar =====&gt; Débitos :</b>	<b>9.635.998,74</b>
		<b>Créditos :</b>	<b>9.635.998,74</b>

lp 

# LIVRO DIÁRIO

**IMPERIO EMPREENDIMENTOS LTDA**

Rua Coronel Pedro Boguea, 283 - Andar Segundo - Centro Cep : 65715-000

Lago da Pedra / MA

CNPJ / CEI : 04.966.853/0001-33

Local de Registro : Jucema

Período Movimento: 01/01/2022 a 31/12/2022

Inscrição Estadual: 124706720

Data do Registro : 25/03/2002

LIVRO : 0006

BURLI GUILLERMA  
Proc. 190900/2023  
Fis. JJS  
Rub. JJS

0108

Nº do Registro : 21600040272

FOLHA: 13

Data	Lançamento	Conta Débito Conta Crédito Histórico / Complemento	Valor
		<b>De Transporte =====&gt; Débitos :</b>	<b>9.635.998,74</b>
		<b>Créditos :</b>	<b>9.635.998,74</b>
16/04	79.0000	1.01.03.01.0001 - COMPRAS DE MERCADORIAS 1.01.01.01.0001 - CAIXA MATRIZ 129 - Pago compra de Mercadorias conforme: NFE, 0, 2336745	641,93
16/04	80.0000	1.01.03.01.0001 - COMPRAS DE MERCADORIAS 1.01.01.01.0001 - CAIXA MATRIZ 129 - Pago compra de Mercadorias conforme: NFE, 0, 2336746	4.304,13
			Total Débitos 11.771,58
			Total Créditos 11.771,58
17/04	81.0000	1.01.03.01.0001 - COMPRAS DE MERCADORIAS 1.01.01.01.0001 - CAIXA MATRIZ 129 - Pago compra de Mercadorias conforme: NFE, 1, 39844	4.299,18
			Total Débitos 4.299,18
			Total Créditos 4.299,18
20/04	82.0000	1.01.03.01.0001 - COMPRAS DE MERCADORIAS 1.01.01.01.0001 - CAIXA MATRIZ 129 - Pago compra de Mercadorias conforme: NFE, 1, 344544	4.895,55
20/04	578.0000	2.01.03.01.0004 - ICMS A RECOLHER 1.01.01.01.0001 - CAIXA MATRIZ 015 - Valores Pagos referentes 032022	397,30
			Total Débitos 5.292,85
			Total Créditos 5.292,85
22/04	96.0000	1.01.01.01.0001 - CAIXA MATRIZ 3.01.01.01.0001 - VENDAS DE MERCADORIAS 001 - Vendas de Mercadorias Conforme NF N° NFE, 1, 619	1.960,00
			Total Débitos 1.960,00
			Total Créditos 1.960,00
23/04	83.0000	1.01.03.01.0010 - ESTOQUE DE MERCADORIAS 1.01.01.01.0001 - CAIXA MATRIZ 208 - compra de mercadorias para uso/consumo 133	220,70
			Total Débitos 220,70
			Total Créditos 220,70
25/04	84.0000	1.01.03.01.0010 - ESTOQUE DE MERCADORIAS 1.01.01.01.0001 - CAIXA MATRIZ 208 - compra de mercadorias para uso/consumo 181265	144,00
			Total Débitos 144,00
			Total Créditos 144,00
27/04	85.0000	1.01.03.01.0001 - COMPRAS DE MERCADORIAS 1.01.01.01.0001 - CAIXA MATRIZ 129 - Pago compra de Mercadorias conforme: NFE, 1, 9110	18.974,00
			Total Débitos 18.974,00
			Total Créditos 18.974,00
30/04	86.0000	1.01.03.01.0001 - COMPRAS DE MERCADORIAS 1.01.01.01.0001 - CAIXA MATRIZ 129 - Pago compra de Mercadorias conforme: NFE, 0, 191046	4.295,52
		<b>A Transportar =====&gt; Débitos :</b>	<b>9.676.131,05</b>
		<b>Créditos :</b>	<b>9.676.131,05</b>

P *[Handwritten Signature]*

## LIVRO DIÁRIO

IMPERIO EMPREENDIMENTOS LTDA

Rua Coronel Pedro Boguea, 283 - Andar Segundo - Centro Cep : 65715-000

Lago da Pedra / MA

CNPJ / CEI : 04.966.853/0001-33

Local de Registro : Jucema

Período Movimento: 01/01/2022 a 31/12/2022

Inscrição Estadual: 124706720

Data do Registro : 25/03/2002

LIVRO : 0006

BURITIGUAMA

Proc. 0109001/2023



Fis.

Rub.

0108

Data	Lançamento	Conta Débito Conta Crédito Histórico / Complemento	Valor
		<b>De Transporte =====&gt; Débitos :</b>	<b>9.676.131,05</b>
		<b>Créditos :</b>	<b>9.676.131,05</b>
30/04	87.0000	1.01.03.01.0001 - COMPRAS DE MERCADORIAS 1.01.01.01.0001 - CAIXA MATRIZ 129 - Pago compra de Mercadorias conforme: NFE, 0, 2345904	498,46
30/04	88.0000	1.01.03.01.0001 - COMPRAS DE MERCADORIAS 1.01.01.01.0001 - CAIXA MATRIZ 129 - Pago compra de Mercadorias conforme: NFE, 0, 2345905	1.748,76
30/04	89.0000	1.01.03.01.0001 - COMPRAS DE MERCADORIAS 1.01.01.01.0001 - CAIXA MATRIZ 129 - Pago compra de Mercadorias conforme: NFE, 0, 2345906	1.360,83
30/04	90.0000	1.01.03.01.0001 - COMPRAS DE MERCADORIAS 1.01.01.01.0001 - CAIXA MATRIZ 129 - Pago compra de Mercadorias conforme: NFE, 1, 93	612,50
30/04	579.0000	4.01.01.04.0014 - DESPESAS DIVERSAS 1.01.01.01.0001 - CAIXA MATRIZ 015 - Valores Pagos referentes 042022	20.400,00
		Total Débitos	28.916,07
		Total Créditos	28.916,07
		<b>Total do Mês =====&gt; Débitos :</b>	<b>9.700.751,60</b>
		<b>Créditos :</b>	<b>9.700.751,60</b>

		<b>A Transportar =====&gt; Débitos :</b>	<b>9.700.751,60</b>
		<b>Créditos :</b>	<b>9.700.751,60</b>

## LIVRO DIÁRIO

IMPERIO EMPREENDIMENTOS LTDA

Rua Coronel Pedro Boguea, 283 - Andar Segundo - Centro Cep : 65715-000

Lago da Pedra / MA

CNPJ / CEI : 04.966.853/0001-33

Local de Registro : Jucema

Período Movimento: 01/01/2022 a 31/12/2022

BURITICUPI-MA  
Proc. 1909001/2023  
Fls. 1285  
Rub. 1285

0108

Inscrição Estadual: 124706720

Data do Registro : 25/03/2002

LIVRO : 0006

Nº do Registro : 21600040272

FOLHA: 15

Data	Lançamento	Conta Débito Conta Crédito Histórico / Complemento	Valor
		<b>De Transporte : =====&gt; Débitos :</b>	<b>9.700.751,60</b>
		<b>Créditos :</b>	<b>9.700.751,60</b>
02/05	138.0000	1.01.01.01.0001 - CAIXA MATRIZ 3.01.01.01.0001 - VENDAS DE MERCADORIAS 001 - Vendas de Mercadorias Conforme NF N° NFE, 1, 620	1.500,00
		Total Débitos	1.500,00
		Total Créditos	1.500,00
05/05	97.0000	1.01.03.01.0001 - COMPRAS DE MERCADORIAS 1.01.01.01.0001 - CAIXA MATRIZ 129 - Pago compra de Mercadorias conforme: NFE, 2, 50318	1.598,00
06/05	98.0000	1.01.03.01.0001 - COMPRAS DE MERCADORIAS 1.01.01.01.0001 - CAIXA MATRIZ 129 - Pago compra de Mercadorias conforme: NFE, 2, 50319	1.499,00
05/05	99.0000	1.01.03.01.0001 - COMPRAS DE MERCADORIAS 1.01.01.01.0001 - CAIXA MATRIZ 129 - Pago compra de Mercadorias conforme: NFE, 1, 88286	15.994,59
		Total Débitos	19.091,59
		Total Créditos	19.091,59
09/05	100.0000	1.01.03.01.0001 - COMPRAS DE MERCADORIAS 1.01.01.01.0001 - CAIXA MATRIZ 129 - Pago compra de Mercadorias conforme: NFE, 1, 3888055	3.044,80
		Total Débitos	3.044,80
		Total Créditos	3.044,80
10/05	580.0000	4.01.01.02.0006 - HONORARIOS CONTABEIS 1.01.01.01.0001 - CAIXA MATRIZ 015 - Valores Pagos referentes 052022	400,00
		Total Débitos	400,00
		Total Créditos	400,00
11/05	101.0000	1.01.03.01.0001 - COMPRAS DE MERCADORIAS 1.01.01.01.0001 - CAIXA MATRIZ 129 - Pago compra de Mercadorias conforme: NFE, 2, 50655	2.750,00
11/05	139.0000	1.01.01.01.0001 - CAIXA MATRIZ 3.01.01.01.0001 - VENDAS DE MERCADORIAS 001 - Vendas de Mercadorias Conforme NF N° NFE, 1, 621	1.510,46
		Total Débitos	4.260,46
		Total Créditos	4.260,46
13/05	102.0000	1.01.03.01.0001 - COMPRAS DE MERCADORIAS 1.01.01.01.0001 - CAIXA MATRIZ 129 - Pago compra de Mercadorias conforme: NFE, 1, 283	28.584,36
		Total Débitos	28.584,36
		Total Créditos	28.584,36
14/05	103.0000	1.01.03.01.0001 - COMPRAS DE MERCADORIAS 1.01.01.01.0001 - CAIXA MATRIZ 129 - Pago compra de Mercadorias conforme: NFE, 0, 2355557	3.249,00
		Total Débitos	3.249,00
		Total Créditos	3.249,00
		<b>A Transportar : =====&gt; Débitos :</b>	<b>9.760.881,81</b>
		<b>Créditos :</b>	<b>9.760.881,81</b>

## LIVRO DIÁRIO

IMPERIO EMPREENDIMENTOS LTDA

Rua Coronel Pedro Boguea, 283 - Andar Segundo - Centro Cep : 65715-000

Lago da Pedra / MA

CNPJ / CEI : 04.966.853/0001-33

Local de Registro : Jucema

Período Movimento: 01/01/2022 a 31/12/2022

Inscrição Estadual: 124706720

Data do Registro : 25/03/2002

LIVRO : 0006



 DURITICURU-MA  
 Proc. 12097001/2023  
 Fis. 1286  
 Rub.

0108

Nº do Registro : 21600040272

FOLHA: 16

Data	Lançamento	Conta Débito Conta Crédito Histórico / Complemento	Valor
		<b>De Transporte =====&gt; Débitos :</b>	<b>9.760.881,81</b>
		<b>Créditos :</b>	<b>9.760.881,81</b>
16/05	104.0000	1.01.03.01.0001 - COMPRAS DE MERCADORIAS 1.01.01.01.0001 - CAIXA MATRIZ 129 - Pago compra de Mercadorias conforme: NFE, 2, 50781	15,90
16/05	105.0000	1.01.03.01.0001 - COMPRAS DE MERCADORIAS 1.01.01.01.0001 - CAIXA MATRIZ 129 - Pago compra de Mercadorias conforme: NFE, 1, 131	612,50
16/05	106.0000	1.01.03.01.0001 - COMPRAS DE MERCADORIAS 1.01.01.01.0001 - CAIXA MATRIZ 129 - Pago compra de Mercadorias conforme: NFE, 1, 25625	888,75
16/05	107.0000	1.01.03.01.0001 - COMPRAS DE MERCADORIAS 1.01.01.01.0001 - CAIXA MATRIZ 129 - Pago compra de Mercadorias conforme: NFE, 1, 1740288	22.417,00
		Total Débitos	23.934,15
		Total Créditos	23.934,15
17/05	108.0000	1.01.03.01.0001 - COMPRAS DE MERCADORIAS 1.01.01.01.0001 - CAIXA MATRIZ 129 - Pago compra de Mercadorias conforme: NFE, 12, 1896078	9.887,94
17/05	109.0000	1.01.03.01.0001 - COMPRAS DE MERCADORIAS 1.01.01.01.0001 - CAIXA MATRIZ 129 - Pago compra de Mercadorias conforme: NFE, 1, 1741018	4.548,90
17/05	110.0000	1.01.03.01.0001 - COMPRAS DE MERCADORIAS 1.01.01.01.0001 - CAIXA MATRIZ 129 - Pago compra de Mercadorias conforme: NFE, 5, 11581	3.825,86
		Total Débitos	18.262,70
		Total Créditos	18.262,70
18/05	111.0000	1.01.03.01.0001 - COMPRAS DE MERCADORIAS 1.01.01.01.0001 - CAIXA MATRIZ 129 - Pago compra de Mercadorias conforme: NFE, 1, 30	1.832,00
		Total Débitos	1.832,00
		Total Créditos	1.832,00
20/05	112.0000	1.01.03.01.0001 - COMPRAS DE MERCADORIAS 1.01.01.01.0001 - CAIXA MATRIZ 129 - Pago compra de Mercadorias conforme: NFE, 2, 50921	4.495,00
		Total Débitos	4.495,00
		Total Créditos	4.495,00
21/05	113.0000	1.01.03.01.0001 - COMPRAS DE MERCADORIAS 1.01.01.01.0001 - CAIXA MATRIZ 129 - Pago compra de Mercadorias conforme: NFE, 1, 123802	10.688,47
		Total Débitos	10.688,47
		Total Créditos	10.688,47
23/05	114.0000	1.01.03.01.0001 - COMPRAS DE MERCADORIAS 1.01.01.01.0001 - CAIXA MATRIZ 129 - Pago compra de Mercadorias conforme: NFE, 1, 16036	3.300,00
		<b>A Transportar =====&gt; Débitos :</b>	<b>9.823.394,13</b>
		<b>Créditos :</b>	<b>9.823.394,13</b>



# LIVRO DIÁRIO

BURITIGUAPU-MA

**IMPERIO EMPREENDIMENTOS LTDA**

Proc. 1000001/2023

Fls. 1288

0108

Rua Coronel Pedro Bodega, 283 - Andar Segundo - Centro Cep : 65715-000

Lago da Pedra / MA

CNPJ / CEI : 04.966.853/0001-33

Inscrição Estadual: 124706720

Local de Registro : Jucema

Data do Registro : 25/03/2002

Nº do Registro : 21600040272

Período Movimento: 01/01/2022 a 31/12/2022

LIVRO : 0006

FOLHA: 17

Data	Lançamento	Conta Débito Conta Crédito Histórico / Complemento	Valor
		<b>De Transporte =====&gt; Débitos :</b>	<b>9.823.394,13</b>
		<b>Créditos :</b>	<b>9.823.394,13</b>
23/05	115.0000	1.01.03.01.0001 - COMPRAS DE MERCADORIAS 1.01.01.01.0001 - CAIXA MATRIZ 129 - Pago compra de Mercadorias conforme: NFE, 1, 41	3.512,16
23/05	116.0000	1.01.03.01.0001 - COMPRAS DE MERCADORIAS 1.01.01.01.0001 - CAIXA MATRIZ 129 - Pago compra de Mercadorias conforme: NFE, 1, 43	220,70
23/05	117.0000	1.01.03.01.0001 - COMPRAS DE MERCADORIAS 1.01.01.01.0001 - CAIXA MATRIZ 129 - Pago compra de Mercadorias conforme: NFE, 1, 27030	12.178,34
23/05	118.0000	1.01.03.01.0001 - COMPRAS DE MERCADORIAS 1.01.01.01.0001 - CAIXA MATRIZ 129 - Pago compra de Mercadorias conforme: NFE, 1, 3895647	1.561,18
23/05	140.0000	1.01.01.01.0001 - CAIXA MATRIZ 3.01.01.01.0001 - VENDAS DE MERCADORIAS 001 - Vendas de Mercadorias Conforme NF N° NFE, 1, 622	10.430,00
		Total Débitos	31.202,38
		Total Créditos	31.202,38
24/05	119.0000	1.01.03.01.0001 - COMPRAS DE MERCADORIAS 1.01.01.01.0001 - CAIXA MATRIZ 129 - Pago compra de Mercadorias conforme: NFE, 2, 13698	3.714,25
		Total Débitos	3.714,25
		Total Créditos	3.714,25
27/05	120.0000	1.01.03.01.0010 - ESTOQUE DE MERCADORIAS 1.01.01.01.0001 - CAIXA MATRIZ 208 - compra de mercadorias para uso/consumo 190231	144,00
27/05	121.0000	1.01.03.01.0001 - COMPRAS DE MERCADORIAS 1.01.01.01.0001 - CAIXA MATRIZ 129 - Pago compra de Mercadorias conforme: NFE, 1, 11321	175,00
27/05	122.0000	1.01.03.01.0001 - COMPRAS DE MERCADORIAS 1.01.01.01.0001 - CAIXA MATRIZ 129 - Pago compra de Mercadorias conforme: NFE, 1, 21146	6.345,50
27/05	123.0000	1.01.03.01.0001 - COMPRAS DE MERCADORIAS 1.01.01.01.0001 - CAIXA MATRIZ 129 - Pago compra de Mercadorias conforme: NFE, 1, 21147	20.798,00
27/05	124.0000	1.01.03.01.0001 - COMPRAS DE MERCADORIAS 1.01.01.01.0001 - CAIXA MATRIZ 129 - Pago compra de Mercadorias conforme: NFE, 5, 11930	4.245,44
		Total Débitos	31.707,94
		Total Créditos	31.707,94
		<b>A Transportar =====&gt; Débitos :</b>	<b>9.886.718,70</b>
		<b>Créditos :</b>	<b>9.886.718,70</b>

P CH

# LIVRO DIÁRIO

BURITICUPU-MA  
 Proc. ~~1201001~~ 2023  
 Fis. ~~528~~  
 Rub. ~~AA~~

**IMPERIO EMPREENDIMENTOS LTDA**

0108

Rua Coronel Pedro Bodega, 283 - Andar Segundo - Centro Cep : 65715-000

Lago da Pedra / MA  
 CNPJ / CEI : 04.966.853/0001-33

Inscrição Estadual: 124706720

Local de Registro : Jucema

Data do Registro : 25/03/2002

Nº do Registro : 21600040272

Período Movimento: 01/01/2022 a 31/12/2022

LIVRO : 0006

FOLHA: 18

Data	Lançamento	Conta Débito Conta Crédito Histórico / Complemento	Valor
		<b>De Transporte =====&gt; Débitos :</b>	<b>9.886.718,70</b>
		<b>Créditos :</b>	<b>9.886.718,70</b>
28/05	125.0000	1.01.03.01.0001 - COMPRAS DE MERCADORIAS 1.01.01.01.0001 - CAIXA MATRIZ 129 - Pago compra de Mercadorias conforme: NFE, 2, 51153	2.998,00
28/05	126.0000	1.01.03.01.0001 - COMPRAS DE MERCADORIAS 1.01.01.01.0001 - CAIXA MATRIZ 129 - Pago compra de Mercadorias conforme: NFE, 2, 51167	2.998,00
28/05	127.0000	1.01.03.01.0001 - COMPRAS DE MERCADORIAS 1.01.01.01.0001 - CAIXA MATRIZ 129 - Pago compra de Mercadorias conforme: NFE, 0, 2366495	1.180,75
28/05	128.0000	1.01.03.01.0001 - COMPRAS DE MERCADORIAS 1.01.01.01.0001 - CAIXA MATRIZ 129 - Pago compra de Mercadorias conforme: NFE, 0, 2366496	794,74
28/05	129.0000	1.01.03.01.0001 - COMPRAS DE MERCADORIAS 1.01.01.01.0001 - CAIXA MATRIZ 129 - Pago compra de Mercadorias conforme: NFE, 0, 2366497	1.850,96
		Total Débitos	9.822,45
		Total Créditos	9.822,45
30/05	130.0000	1.01.03.01.0001 - COMPRAS DE MERCADORIAS 1.01.01.01.0001 - CAIXA MATRIZ 129 - Pago compra de Mercadorias conforme: NFE, 1, 26676	5.370,87
30/05	131.0000	1.01.03.01.0001 - COMPRAS DE MERCADORIAS 1.01.01.01.0001 - CAIXA MATRIZ 129 - Pago compra de Mercadorias conforme: NFE, 2, 76943	115,29
30/05	581.0000	4.01.01.04.0014 - DESPESAS DIVERSAS 1.01.01.01.0001 - CAIXA MATRIZ 015 - Valores Pagos referentes 052022	18.700,00
		Total Débitos	24.186,16
		Total Créditos	24.186,16
31/05	132.0000	1.01.03.01.0001 - COMPRAS DE MERCADORIAS 1.01.01.01.0001 - CAIXA MATRIZ 129 - Pago compra de Mercadorias conforme: NFE, 1, 2300220	5.500,12
31/05	133.0000	1.01.03.01.0001 - COMPRAS DE MERCADORIAS 1.01.01.01.0001 - CAIXA MATRIZ 129 - Pago compra de Mercadorias conforme: NFE, 1, 9217	6.361,80
31/05	134.0000	1.01.03.01.0001 - COMPRAS DE MERCADORIAS 1.01.01.01.0001 - CAIXA MATRIZ 129 - Pago compra de Mercadorias conforme: NFE, 1, 33822	2.295,42
31/05	135.0000	1.01.03.01.0001 - COMPRAS DE MERCADORIAS 1.01.01.01.0001 - CAIXA MATRIZ 129 - Pago compra de Mercadorias conforme: NFE, 1, 658094	1.289,83
		<b>A Transportar =====&gt; Débitos :</b>	<b>9.936.174,48</b>
		<b>Créditos :</b>	<b>9.936.174,48</b>

*Handwritten signature*

# LIVRO DIÁRIO

**IMPERIO EMPREENDIMENTOS LTDA**

Rua Coronel Pedro Boguea, 283 - Andar Segundo - Centro Cep : 65715-000

Lago da Pedra / MA

CNPJ / CEI : 04.966.853/0001-33

Local de Registro : Jucema

Período Movimento: 01/01/2022 a 31/12/2022

BURITICUPU-MA  
Proc. 1001001-2023  
Fis.                       
Rub.                     

**0108**

Inscrição Estadual: 124706720

Data do Registro : 25/03/2002

LIVRO : 0006

Nº do Registro : 21600040272

FOLHA: 19

Data	Lançamento	Conta Débito Conta Crédito Histórico / Complemento	Valor
		<b>De Transporte =====&gt; Débitos :</b>	<b>9.936.174,48</b>
		<b>Créditos :</b>	<b>9.936.174,48</b>
31/05	136.0000	1.01.03.01.0001 - COMPRAS DE MERCADORIAS 1.01.01.01.0001 - CAIXA MATRIZ 129 - Pago compra de Mercadorias conforme: NFE, 1, 658095	10.250,76
31/05	137.0000	1.01.03.01.0001 - COMPRAS DE MERCADORIAS 1.01.01.01.0001 - CAIXA MATRIZ 129 - Pago compra de Mercadorias conforme: NFE, 2, 395160	9.842,79
		Total Débitos	35.540,72
		Total Créditos	35.540,72
		<b>Total do Mês =====&gt; Débitos :</b>	<b>9.956.268,03</b>
		<b>Créditos :</b>	<b>9.956.268,03</b>
		<b>A Transportar =====&gt; Débitos :</b>	<b>9.956.268,03</b>
		<b>Créditos :</b>	<b>9.956.268,03</b>

✕

lp

## LIVRO DIÁRIO

IMPERIO EMPREENDIMENTOS LTDA

Rua Coronel Pedro Boguea, 283 - Andar Segundo - Centro Cep : 65715-000

Lago da Pedra / MA

CNPJ / CEI : 04.966.853/0001-33

Local de Registro : Jucema

Período Movimento: 01/01/2022 a 31/12/2022

BURITICUPU, MA  
Proc. 12100001-2023  
Fls. 1248  
Rub. 

0108

Inscrição Estadual: 124706720

Data do Registro : 25/03/2002

LIVRO : 0006

Nº do Registro : 21600040272

FOLHA: 20

Data	Lançamento	Conta Débito Conta Crédito Histórico / Complemento	Valor
		<b>De Transporte =====&gt; Débitos :</b>	<b>9.956.268,03</b>
		<b>Créditos :</b>	<b>9.956.268,03</b>
01/06	167.0000	1.01.01.01.0001 - CAIXA MATRIZ 3.01.01.01.0001 - VENDAS DE MERCADORIAS 001 - Vendas de Mercadorias Conforme NF N° NFE, 1, 624	3.616,00
		Total Débitos	3.616,00
		Total Créditos	3.616,00
02/06	141.0000	1.01.03.01.0001 - COMPRAS DE MERCADORIAS 1.01.01.01.0001 - CAIXA MATRIZ 129 - Pago compra de Mercadorias conforme: NFE, 1, 28308	15.863,54
02/06	168.0000	1.01.01.01.0001 - CAIXA MATRIZ 3.01.01.01.0001 - VENDAS DE MERCADORIAS 001 - Vendas de Mercadorias Conforme NF N° NFE, 1, 625	9.050,00
		Total Débitos	24.913,54
		Total Créditos	24.913,54
03/06	142.0000	1.01.03.01.0001 - COMPRAS DE MERCADORIAS 1.01.01.01.0001 - CAIXA MATRIZ 129 - Pago compra de Mercadorias conforme: NFE, 12, 716139	3.378,58
		Total Débitos	3.378,58
		Total Créditos	3.378,58
06/06	143.0000	1.01.03.01.0001 - COMPRAS DE MERCADORIAS 1.01.01.01.0001 - CAIXA MATRIZ 129 - Pago compra de Mercadorias conforme: NFE, 2, 51414	1.078,80
06/06	144.0000	1.01.03.01.0001 - COMPRAS DE MERCADORIAS 1.01.01.01.0001 - CAIXA MATRIZ 129 - Pago compra de Mercadorias conforme: NFE, 1, 5297	6.415,80
		Total Débitos	7.494,60
		Total Créditos	7.494,60
07/06	145.0000	1.01.03.01.0001 - COMPRAS DE MERCADORIAS 1.01.01.01.0001 - CAIXA MATRIZ 129 - Pago compra de Mercadorias conforme: NFE, 2, 79054	7.053,81
		Total Débitos	7.053,81
		Total Créditos	7.053,81
08/06	146.0000	1.01.03.01.0001 - COMPRAS DE MERCADORIAS 1.01.01.01.0001 - CAIXA MATRIZ 129 - Pago compra de Mercadorias conforme: NFE, 2, 51473	8.418,00
08/06	169.0000	1.01.01.01.0001 - CAIXA MATRIZ 3.01.01.01.0001 - VENDAS DE MERCADORIAS 001 - Vendas de Mercadorias Conforme NF N° NFE, 1, 627	400,00
08/06	170.0000	1.01.01.01.0001 - CAIXA MATRIZ 3.01.01.01.0001 - VENDAS DE MERCADORIAS 001 - Vendas de Mercadorias Conforme NF N° NFE, 1, 628	110.280,00
		Total Débitos	119.098,00
		Total Créditos	119.098,00
		<b>A Transportar =====&gt; Débitos :</b>	<b>10.121.822,56</b>
		<b>Créditos :</b>	<b>10.121.822,56</b>



**LIVRO DIÁRIO****IMPERIO EMPREENDIMENTOS LTDA**

Rua Coronel Pedro Boga, 283 - Andar Segundo - Centro Cep : 65715-000

Lago da Pedra / MA

CNPJ / CEI : 04.966.853/0001-33

Local de Registro : Jucema

Período Movimento: 01/01/2022 a 31/12/2022

Inscrição Estadual: 124706720

Data do Registro : 25/03/2002

LIVRO : 0006

BURI TIGUBU MA  
Proc. 0101001/2023  
Fls. [assinatura]  
Rub. [assinatura]

0108

Nº do Registro : 21600040272

FOLHA: 21

Data	Lançamento	Conta Débito Conta Crédito Histórico / Complemento	Valor
		<b>De Transporte =====&gt; Débitos :</b>	<b>10.121.822,56</b>
		<b>Créditos :</b>	<b>10.121.822,56</b>
09/06	147.0000	1.01.03.01.0001 - COMPRAS DE MERCADORIAS 1.01.01.01.0001 - CAIXA MATRIZ 129 - Pago compra de Mercadorias conforme: NFE, 2, 51474	3.359,00
09/06	148.0000	1.01.03.01.0001 - COMPRAS DE MERCADORIAS 1.01.01.01.0001 - CAIXA MATRIZ 129 - Pago compra de Mercadorias conforme: NFE, 3, 1222266	12.192,13
09/06	149.0000	1.01.03.01.0001 - COMPRAS DE MERCADORIAS 1.01.01.01.0001 - CAIXA MATRIZ 129 - Pago compra de Mercadorias conforme: NFE, 3, 1222267	2.411,60
		Total Débitos	17.962,73
		Total Créditos	17.962,73
10/06	150.0000	1.01.03.01.0001 - COMPRAS DE MERCADORIAS 1.01.01.01.0001 - CAIXA MATRIZ 129 - Pago compra de Mercadorias conforme: NFE, 2, 13955	3.458,07
10/06	582.0000	4.01.01.02.0006 - HONORARIOS CONTABEIS 1.01.01.01.0001 - CAIXA MATRIZ 015 - Valores Pagos referentes 062022	400,00
		Total Débitos	3.858,07
		Total Créditos	3.858,07
11/06	151.0000	1.01.03.01.0001 - COMPRAS DE MERCADORIAS 1.01.01.01.0001 - CAIXA MATRIZ 129 - Pago compra de Mercadorias conforme: NFE, 0, 2376742	1.082,02
		Total Débitos	1.082,02
		Total Créditos	1.082,02
13/06	152.0000	1.01.03.01.0001 - COMPRAS DE MERCADORIAS 1.01.01.01.0001 - CAIXA MATRIZ 129 - Pago compra de Mercadorias conforme: NFE, 8, 3324	9.207,00
		Total Débitos	9.207,00
		Total Créditos	9.207,00
14/06	153.0000	1.01.03.01.0001 - COMPRAS DE MERCADORIAS 1.01.01.01.0001 - CAIXA MATRIZ 129 - Pago compra de Mercadorias conforme: NFE, 2, 51644	26,45
14/06	154.0000	1.01.03.01.0001 - COMPRAS DE MERCADORIAS 1.01.01.01.0001 - CAIXA MATRIZ 129 - Pago compra de Mercadorias conforme: NFE, 2, 51645	29,90
14/06	155.0000	1.01.01.01.0001 - CAIXA MATRIZ 1.01.03.01.0008 - ( - ) MERCADORIAS EM DEVOUÇÃO 137 - Devolução de compras p/ industrialização NFE, 1, 630	27.114,00
		Total Débitos	27.170,35
		Total Créditos	27.170,35
15/06	156.0000	1.01.03.01.0001 - COMPRAS DE MERCADORIAS 1.01.01.01.0001 - CAIXA MATRIZ 129 - Pago compra de Mercadorias conforme: NFE, 1, 1014	1.040,00
		Total Débitos	1.040,00
		<b>A Transportar =====&gt; Débitos :</b>	<b>10.182.142,73</b>
		<b>Créditos :</b>	<b>10.182.142,73</b>

b

[assinatura]

## LIVRO DIÁRIO

## IMPERIO EMPREENDIMENTOS LTDA

Rua Coronel Pedro Bogaça, 283 - Andar Segundo - Centro Cep : 65715-000

Lago da Pedra / MA

CNPJ / CEI : 04.966.853/0001-33

Local de Registro : Jucema

Período Movimento: 01/01/2022 a 31/12/2022

Inscrição Estadual: 124706720

Data do Registro : 25/03/2002

LIVRO : 0006

BURITIGUPE-MA  
Proc. 000001/2023  
Fls. 1292  
Rub. 1292

0108

Nº do Registro : 21600040272

FOLHA: 22

Data	Lançamento	Conta Débito Conta Crédito Histórico / Complemento	Valor
		<b>De Transporte =====&gt; Débitos :</b>	<b>10.182.142,73</b>
		<b>Créditos :</b>	<b>10.182.142,73</b>
		Total Créditos	1.040,00
17/06	157.0000	1.01.03.01.0001 - COMPRAS DE MERCADORIAS 1.01.01.01.0001 - CAIXA MATRIZ 129 - Pago compra de Mercadorias conforme: NFE, 1, 548410	3.106,69
		Total Débitos	3.106,69
		Total Créditos	3.106,69
21/06	158.0000	1.01.03.01.0001 - COMPRAS DE MERCADORIAS 1.01.01.01.0001 - CAIXA MATRIZ 129 - Pago compra de Mercadorias conforme: NFE, 0, 19752	4.425,80
		Total Débitos	4.425,80
		Total Créditos	4.425,80
23/06	159.0000	1.01.03.01.0001 - COMPRAS DE MERCADORIAS 1.01.01.01.0001 - CAIXA MATRIZ 129 - Pago compra de Mercadorias conforme: NFE, 2, 14232	12.291,00
23/06	160.0000	1.01.03.01.0001 - COMPRAS DE MERCADORIAS 1.01.01.01.0001 - CAIXA MATRIZ 129 - Pago compra de Mercadorias conforme: NFE, 1, 8701	288,00
		Total Débitos	12.579,00
		Total Créditos	12.579,00
25/06	171.0000	1.01.01.01.0001 - CAIXA MATRIZ 3.01.01.01.0001 - VENDAS DE MERCADORIAS 001 - Vendas de Mercadorias Conforme NF N° NFE, 1, 638	3.318,00
		Total Débitos	3.318,00
		Total Créditos	3.318,00
27/06	161.0000	1.01.03.01.0001 - COMPRAS DE MERCADORIAS 1.01.01.01.0001 - CAIXA MATRIZ 129 - Pago compra de Mercadorias conforme: NFE, 0, 75818	7.303,50
27/06	162.0000	1.01.03.01.0001 - COMPRAS DE MERCADORIAS 1.01.01.01.0001 - CAIXA MATRIZ 129 - Pago compra de Mercadorias conforme: NFE, 0, 2389402	3.734,63
27/06	163.0000	1.01.03.01.0001 - COMPRAS DE MERCADORIAS 1.01.01.01.0001 - CAIXA MATRIZ 129 - Pago compra de Mercadorias conforme: NFE, 0, 2389403	924,04
27/06	164.0000	1.01.03.01.0001 - COMPRAS DE MERCADORIAS 1.01.01.01.0001 - CAIXA MATRIZ 129 - Pago compra de Mercadorias conforme: NFE, 0, 2389404	1.998,10
		Total Débitos	13.980,27
		Total Créditos	13.980,27
28/06	165.0000	1.01.03.01.0001 - COMPRAS DE MERCADORIAS 1.01.01.01.0001 - CAIXA MATRIZ 129 - Pago compra de Mercadorias conforme: NFE, 2, 82139	1.547,76
		Total Débitos	1.547,76
		Total Créditos	1.547,76
		<b>A Transportar =====&gt; Débitos :</b>	<b>10.221.080,25</b>
		<b>Créditos :</b>	<b>10.221.080,25</b>

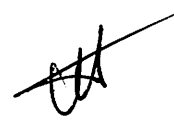
# LIVRO DIÁRIO

**IMPERIO EMPREENDIMENTOS LTDA**

Rua Coronel Pedro Bogea, 283 - Andar Segundo - Centro Cep : 65715-000  
 Lago da Pedra / MA  
 CNPJ / CEI : 04.966.853/0001-33  
 Local de Registro : Jucema  
 Período Movimento: 01/01/2022 a 31/12/2022

**0108**

BURITICUPULMA  
 Proc. 1001001 2023  
 Fis. 1943  
 Rub. 1  
 Inscrição Estadual: 124706720  
 Data do Registro : 25/03/2002 N° do Registro : 21600040272  
 LIVRO : 0006 FOLHA: 23

Data	Lançamento	Conta Débito Conta Crédito Histórico / Complemento	Valor
		<b>De Transporte =====&gt; Débitos :</b>	<b>10.221.080,25</b>
		<b>Créditos :</b>	<b>10.221.080,25</b>
30/06	166.0000	1.01.03.01.0001 - COMPRAS DE MERCADORIAS 1.01.01.01.0001 - CAIXA MATRIZ 129 - Pago compra de Mercadorias conforme: NFE, 2, 41779	14.017,58
30/06	583.0000	4.01.01.04.0014 - DESPESAS DIVERSAS 1.01.01.01.0001 - CAIXA MATRIZ 015 - Valores Pagos referentes 062022	23.600,00
		Total Débitos	37.617,58
		Total Créditos	37.617,58
		<b>Total do Mês =====&gt; Débitos :</b>	<b>10.258.697,83</b>
		<b>Créditos :</b>	<b>10.258.697,83</b>
		<b>A Transportar =====&gt; Débitos :</b>	<b>10.258.697,83</b>
		<b>Créditos :</b>	<b>10.258.697,83</b>

K

K

## LIVRO DIÁRIO

IMPERIO EMPREENDIMENTOS LTDA

Rua Coronel Pedro Boga, 283 - Andar Segundo - Centro Cep : 65715-000

Lago da Pedra / MA

CNPJ / CEI : 04.966.853/0001-33

Local de Registro : Jucema

Período Movimento: 01/01/2022 a 31/12/2022

Inscrição Estadual: 124706720

Data do Registro : 25/03/2002

LIVRO : 0006

 BIRITICUBULMA  
 Proc. 10091001/2023  
 Fls. 11  
 Rub. 11

0108

Nº do Registro : 21600040272

FOLHA: 24

Data	Lançamento	Conta Débito Conta Crédito Histórico / Complemento	Valor
		<b>De Transporte =====&gt; Débitos :</b>	<b>10.258.697,83</b>
		<b>Créditos :</b>	<b>10.258.697,83</b>
01/07	172.0000	1.01.03.01.0010 - ESTOQUE DE MERCADORIAS 1.01.01.01.0001 - CAIXA MATRIZ 208 - compra de mercadorias para uso/consumo 198741	144,00
01/07	198.0000	3.01.01.03.0001 - VENDAS CANCELADAS 1.01.01.01.0001 - CAIXA MATRIZ 182 - Cancelamento de vendas conf. NFE, 1, 643	323,74
01/07	199.0000	1.01.01.01.0001 - CAIXA MATRIZ 3.01.01.01.0001 - VENDAS DE MERCADORIAS 001 - Vendas de Mercadorias Conforme NF N° NFE, 1, 644	37.480,00
		Total Débitos	37.947,74
		Total Créditos	37.947,74
02/07	173.0000	1.01.03.01.0001 - COMPRAS DE MERCADORIAS 1.01.01.01.0001 - CAIXA MATRIZ 129 - Pago compra de Mercadorias conforme: NFE, 0, 2394174	1.696,07
		Total Débitos	1.696,07
		Total Créditos	1.696,07
05/07	174.0000	1.01.03.01.0001 - COMPRAS DE MERCADORIAS 1.01.01.01.0001 - CAIXA MATRIZ 129 - Pago compra de Mercadorias conforme: NFE, 1, 61633	4.598,00
05/07	175.0000	1.01.03.01.0001 - COMPRAS DE MERCADORIAS 1.01.01.01.0001 - CAIXA MATRIZ 129 - Pago compra de Mercadorias conforme: NFE, 5, 402994	5.710,72
		Total Débitos	10.308,72
		Total Créditos	10.308,72
06/07	176.0000	1.01.03.01.0001 - COMPRAS DE MERCADORIAS 1.01.01.01.0001 - CAIXA MATRIZ 129 - Pago compra de Mercadorias conforme: NFE, 2, 52396	2.499,00
06/07	177.0000	1.01.03.01.0001 - COMPRAS DE MERCADORIAS 1.01.01.01.0001 - CAIXA MATRIZ 129 - Pago compra de Mercadorias conforme: NFE, 1, 25464	19.076,83
06/07	178.0000	1.01.03.01.0001 - COMPRAS DE MERCADORIAS 1.01.01.01.0001 - CAIXA MATRIZ 129 - Pago compra de Mercadorias conforme: NFE, 1, 394	25.000,00
06/07	179.0000	1.01.03.01.0001 - COMPRAS DE MERCADORIAS 1.01.01.01.0001 - CAIXA MATRIZ 129 - Pago compra de Mercadorias conforme: NFE, 1, 21617	1.680,00
06/07	180.0000	1.01.03.01.0001 - COMPRAS DE MERCADORIAS 1.01.01.01.0001 - CAIXA MATRIZ 129 - Pago compra de Mercadorias conforme: NFE, 1, 21618	3.250,00
		<b>A Transportar =====&gt; Débitos :</b>	<b>10.360.156,19</b>
		<b>Créditos :</b>	<b>10.360.156,19</b>

*lp* *alt*



## LIVRO DIÁRIO

IMPERIO EMPREENDIMENTOS LTDA

 RUIRITICUPU, MA  
 Proc. 109001/2023  
 Fis. 1245  
 Rub. 1245

0108

Rua Coronel Pedro Bodega, 283 - Andar Segundo - Centro Cep : 65715-000

Lago da Pedra / MA

CNPJ / CEI : 04.966.853/0001-33

Inscrição Estadual: 124706720

Local de Registro : Jucema

Data do Registro : 25/03/2002

Nº do Registro : 21600040272

Período Movimento: 01/01/2022 a 31/12/2022

LIVRO : 0006

FOLHA: 25

Data	Lançamento	Conta Débito Conta Crédito Histórico / Complemento	Valor
		<b>De Transporte =====&gt; Débitos :</b>	<b>10.360.156,19</b>
		<b>Créditos :</b>	<b>10.360.156,19</b>
06/07	200.0000	1.01.01.01.0001 - CAIXA MATRIZ 3.01.01.01.0001 - VENDAS DE MERCADORIAS 001 - Vendas de Mercadorias Conforme NF N° NFE, 1, 646	21.465,00
06/07	201.0000	1.01.01.01.0001 - CAIXA MATRIZ 3.01.01.01.0001 - VENDAS DE MERCADORIAS 001 - Vendas de Mercadorias Conforme NF N° NFE, 1, 647	7.757,00
06/07	202.0000	1.01.01.01.0001 - CAIXA MATRIZ 3.01.01.01.0001 - VENDAS DE MERCADORIAS 001 - Vendas de Mercadorias Conforme NF N° NFE, 1, 648	7.675,00
06/07	203.0000	1.01.01.01.0001 - CAIXA MATRIZ 3.01.01.01.0001 - VENDAS DE MERCADORIAS 001 - Vendas de Mercadorias Conforme NF N° NFE, 1, 650	5.520,00
		Total Débitos	93.922,83
		Total Créditos	93.922,83
07/07	204.0000	1.01.01.01.0001 - CAIXA MATRIZ 3.01.01.01.0001 - VENDAS DE MERCADORIAS 001 - Vendas de Mercadorias Conforme NF N° NFE, 1, 653	699,82
07/07	205.0000	1.01.01.01.0001 - CAIXA MATRIZ 3.01.01.01.0001 - VENDAS DE MERCADORIAS 001 - Vendas de Mercadorias Conforme NF N° NFE, 1, 654	3.000,00
07/07	206.0000	1.01.01.01.0001 - CAIXA MATRIZ 3.01.01.01.0001 - VENDAS DE MERCADORIAS 001 - Vendas de Mercadorias Conforme NF N° NFE, 1, 655	699,82
		Total Débitos	4.399,64
		Total Créditos	4.399,64
08/07	207.0000	1.01.01.01.0001 - CAIXA MATRIZ 3.01.01.01.0001 - VENDAS DE MERCADORIAS 001 - Vendas de Mercadorias Conforme NF N° NFE, 1, 656	4.636,00
08/07	208.0000	1.01.01.01.0001 - CAIXA MATRIZ 3.01.01.01.0001 - VENDAS DE MERCADORIAS 001 - Vendas de Mercadorias Conforme NF N° NFE, 1, 657	2.318,00
		Total Débitos	6.954,00
		Total Créditos	6.954,00
11/07	181.0000	1.01.03.01.0001 - COMPRAS DE MERCADORIAS 1.01.01.01.0001 - CAIXA MATRIZ 129 - Pago compra de Mercadorias conforme: NFE, 2, 52590	1.989,00
11/07	584.0000	4.01.01.02.0006 - HONORARIOS CONTABEIS 1.01.01.01.0001 - CAIXA MATRIZ 015 - Valores Pagos referentes 072022	400,00
		Total Débitos	2.389,00
		Total Créditos	2.389,00
		<b>A Transportar =====&gt; Débitos :</b>	<b>10.416.315,83</b>
		<b>Créditos :</b>	<b>10.416.315,83</b>

## LIVRO DIÁRIO

IMPERIO EMPREENDIMENTOS LTDA

 BERTUCUPIAMA  
 Prod. 0100001 2023  
 Fls. JK 5296  
 Rub. JK

0108

Rua Coronel Pedro Boga, 283 - Andar Segundo - Centro Cep : 65715-000

Lago da Pedra / MA

CNPJ / CEI : 04.966.853/0001-33

Inscrição Estadual: 124706720

Local de Registro : Jucema

Data do Registro : 25/03/2002

Nº do Registro : 21600040272

Período Movimento: 01/01/2022 a 31/12/2022

LIVRO : 0006

FOLHA: 26

Data	Lançamento	Conta Débito Conta Crédito Histórico / Complemento	Valor
		<b>De Transportar =====&gt; Débitos :</b>	<b>10.416.315,83</b>
		<b>Créditos :</b>	<b>10.416.315,83</b>
12/07	182.0000	1.01.03.01.0001 - COMPRAS DE MERCADORIAS 1.01.01.01.0001 - CAIXA MATRIZ 129 - Pago compra de Mercadorias conforme: NFE, 1, 64924	5.812,56
		Total Débitos	5.812,56
		Total Créditos	5.812,56
13/07	183.0000	1.01.03.01.0001 - COMPRAS DE MERCADORIAS 1.01.01.01.0001 - CAIXA MATRIZ 129 - Pago compra de Mercadorias conforme: NFE, 1, 33741	1.894,33
		Total Débitos	1.894,33
		Total Créditos	1.894,33
14/07	184.0000	1.01.03.01.0001 - COMPRAS DE MERCADORIAS 1.01.01.01.0001 - CAIXA MATRIZ 129 - Pago compra de Mercadorias conforme: NFE, 5, 404332	3.290,92
		Total Débitos	3.290,92
		Total Créditos	3.290,92
18/07	185.0000	1.01.03.01.0001 - COMPRAS DE MERCADORIAS 1.01.01.01.0001 - CAIXA MATRIZ 129 - Pago compra de Mercadorias conforme: NFE, 1, 26058	1.259,67
18/07	209.0000	1.01.01.01.0001 - CAIXA MATRIZ 3.01.01.01.0001 - VENDAS DE MERCADORIAS 001 - Vendas de Mercadorias Conforme NF N° NFE, 1, 658	1.960,00
		Total Débitos	3.219,67
		Total Créditos	3.219,67
19/07	186.0000	1.01.03.01.0001 - COMPRAS DE MERCADORIAS 1.01.01.01.0001 - CAIXA MATRIZ 129 - Pago compra de Mercadorias conforme: NFE, 1, 82580	1.915,68
19/07	210.0000	1.01.01.01.0001 - CAIXA MATRIZ 3.01.01.01.0001 - VENDAS DE MERCADORIAS 001 - Vendas de Mercadorias Conforme NF N° NFE, 1, 659	18.960,00
		Total Débitos	20.875,68
		Total Créditos	20.875,68
21/07	187.0000	1.01.03.01.0001 - COMPRAS DE MERCADORIAS 1.01.01.01.0001 - CAIXA MATRIZ 129 - Pago compra de Mercadorias conforme: NFE, 2, 14739	24.582,00
		Total Débitos	24.582,00
		Total Créditos	24.582,00
22/07	188.0000	1.01.03.01.0001 - COMPRAS DE MERCADORIAS 1.01.01.01.0001 - CAIXA MATRIZ 129 - Pago compra de Mercadorias conforme: NFE, 1, 21831	5.163,00
22/07	211.0000	1.01.01.01.0001 - CAIXA MATRIZ 3.01.01.01.0001 - VENDAS DE MERCADORIAS 001 - Vendas de Mercadorias Conforme NF N° NFE, 1, 661	45.208,49
		Total Débitos	50.371,49
		Total Créditos	50.371,49
		<b>A Transportar =====&gt; Débitos :</b>	<b>10.526.362,48</b>
		<b>Créditos :</b>	<b>10.526.362,48</b>

# LIVRO DIÁRIO

**IMPERIO EMPREENDIMENTOS LTDA**

BURITICUPU-MA  
Proc. 9090001 2023  
Fls. 524  
Rub. AA **0108**

Rua Coronel Pedro Bogea, 283 - Andar Segundo - Centro Cep : 65715-000

Lago da Pedra / MA

CNPJ / CEI : 04.966.853/0001-33

Inscrição Estadual: 124706720

Local de Registro : Jucema

Data do Registro : 25/03/2002

Nº do Registro : 21600040272

Período Movimento: 01/01/2022 a 31/12/2022

LIVRO : 0006

FOLHA: 27

Data	Lançamento	Conta Débito Conta Crédito Histórico / Complemento	Valor
		<b>De Transporte =====&gt; Débitos :</b>	<b>10.526.362,48</b>
		<b>Créditos :</b>	<b>10.526.362,48</b>
25/07	189.0000	1.01.03.01.0001 - COMPRAS DE MERCADORIAS 1.01.01.01.0001 - CAIXA MATRIZ 129 - Pago compra de Mercadorias conforme: NFE, 1, 423984	6.523,09
			Total Débitos 6.523,09
			Total Créditos 6.523,09
26/07	190.0000	1.01.03.01.0001 - COMPRAS DE MERCADORIAS 1.01.01.01.0001 - CAIXA MATRIZ 129 - Pago compra de Mercadorias conforme: NFE, 1, 668616	3.010,00
26/07	191.0000	1.01.03.01.0001 - COMPRAS DE MERCADORIAS 1.01.01.01.0001 - CAIXA MATRIZ 129 - Pago compra de Mercadorias conforme: NFE, 2, 96814	29,80
			Total Débitos 3.039,80
			Total Créditos 3.039,80
27/07	192.0000	1.01.03.01.0001 - COMPRAS DE MERCADORIAS 1.01.01.01.0001 - CAIXA MATRIZ 129 - Pago compra de Mercadorias conforme: NFE, 1, 95835	1.331,90
27/07	193.0000	1.01.03.01.0001 - COMPRAS DE MERCADORIAS 1.01.01.01.0001 - CAIXA MATRIZ 129 - Pago compra de Mercadorias conforme: NFE, 1, 77	1.560,70
			Total Débitos 2.892,60
			Total Créditos 2.892,60
28/07	194.0000	1.01.03.01.0001 - COMPRAS DE MERCADORIAS 1.01.01.01.0001 - CAIXA MATRIZ 129 - Pago compra de Mercadorias conforme: NFE, 2, 53301	13.000,00
			Total Débitos 13.000,00
			Total Créditos 13.000,00
29/07	195.0000	1.01.03.01.0001 - COMPRAS DE MERCADORIAS 1.01.01.01.0001 - CAIXA MATRIZ 129 - Pago compra de Mercadorias conforme: NFE, 1, 828108	53.764,56
29/07	196.0000	1.01.03.01.0001 - COMPRAS DE MERCADORIAS 1.01.01.01.0001 - CAIXA MATRIZ 129 - Pago compra de Mercadorias conforme: NFE, 1, 828111	13.754,23
29/07	197.0000	1.01.03.01.0001 - COMPRAS DE MERCADORIAS 1.01.01.01.0001 - CAIXA MATRIZ 129 - Pago compra de Mercadorias conforme: NFE, 1, 20664	8.283,60
			Total Débitos 75.802,39
			Total Créditos 75.802,39
30/07	585.0000	4.01.01.04.0014 - DESPESAS DIVERSAS 1.01.01.01.0001 - CAIXA MATRIZ 015 - Valores Pagos referentes 072022	18.700,00
			Total Débitos 18.700,00
			Total Créditos 18.700,00
		<b>Total do Mês =====&gt; Débitos :</b>	<b>10.646.320,36</b>
		<b>Créditos :</b>	<b>10.646.320,36</b>
		<b>A Transportar =====&gt; Débitos :</b>	<b>10.646.320,36</b>
		<b>Créditos :</b>	<b>10.646.320,36</b>

*[Handwritten signatures]*

# LIVRO DIÁRIO

**IMPERIO EMPREENDIMENTOS LTDA** 0108

Rua Coronel Pedro Bogea, 283 - Andar Segundo - Centro Cep : 65715-000

Lago da Pedra / MA

CNPJ / CEI : 04.966.853/0001-33 Inscrição Estadual: 124706720

Local de Registro : Jucema Data do Registro : 25/03/2002 Nº do Registro : 21600040272

Período Movimento: 01/01/2022 a 31/12/2022 LIVRO : 0006 FOLHA: 28

BURITICUBU-MA

Proc. 1009004 2023

Fis. 1228

Rub. 1228

Data	Lançamento	Conta Débito Conta Crédito Histórico / Complemento	Valor
		De Transporte =====> Débitos :	10.646.320,36
		Créditos :	10.646.320,36
		A Transportar =====> Débitos :	10.646.320,36
		Créditos :	10.646.320,36

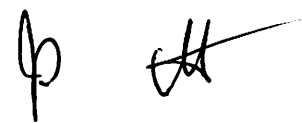
## LIVRO DIÁRIO

IMPERIO EMPREENDIMENTOS LTDA

Rua Coronel Pedro Boguea, 283 - Andar Segundo - Centro Cep : 65715-000

Lago da Pedra / MA

CNPJ / CEI : 04.966.853/0001-33

Local de Registro : Jucema

Período Movimento: 01/01/2022 a 31/12/2022

Inscrição Estadual: 124706720

Data do Registro : 25/03/2002

LIVRO : 0006

BURITICUPU-MA  
Proc. 1001001/2023  
Fls. 1199  
Rub. 1199

0108

Nº do Registro : 21600040272

FOLHA: 29

Data	Lançamento	Conta Débito Conta Crédito Histórico / Complemento	Valor
		<b>De Transporte =====&gt; Débitos :</b>	<b>10.646.320,36</b>
		<b>Créditos :</b>	<b>10.646.320,36</b>
01/08	212.0000	1.01.03.01.0010 - ESTOQUE DE MERCADORIAS 1.01.01.01.0001 - CAIXA MATRIZ 208 - compra de mercadorias para uso/consumo 206743	144,00
01/08	213.0000	1.01.01.01.0001 - CAIXA MATRIZ 1.01.03.01.0008 - ( - ) MERCADORIAS EM DEVOLUÇÃO 136 - Devolução de mercadorias adquiridas: NFE, 1, 675	10.083,00
01/08	252.0000	1.01.01.01.0001 - CAIXA MATRIZ 3.01.01.01.0001 - VENDAS DE MERCADORIAS 001 - Vendas de Mercadorias Conforme NF N° NFE, 1, 663	200,00
01/08	253.0000	1.01.01.01.0001 - CAIXA MATRIZ 3.01.01.01.0001 - VENDAS DE MERCADORIAS 001 - Vendas de Mercadorias Conforme NF N° NFE, 1, 664	7.533,00
01/08	254.0000	1.01.01.01.0001 - CAIXA MATRIZ 3.01.01.01.0001 - VENDAS DE MERCADORIAS 001 - Vendas de Mercadorias Conforme NF N° NFE, 1, 665	10.083,00
01/08	255.0000	1.01.01.01.0001 - CAIXA MATRIZ 3.01.01.01.0001 - VENDAS DE MERCADORIAS 001 - Vendas de Mercadorias Conforme NF N° NFE, 1, 666	<del>22.855,00</del>
01/08	256.0000	1.01.01.01.0001 - CAIXA MATRIZ 3.01.01.01.0001 - VENDAS DE MERCADORIAS 001 - Vendas de Mercadorias Conforme NF N° NFE, 1, 667	4.233,00
		Total Débitos	55.131,00
		Total Créditos	55.131,00
03/08	214.0000	1.01.03.01.0001 - COMPRAS DE MERCADORIAS 1.01.01.01.0001 - CAIXA MATRIZ 129 - Pago compra de Mercadorias conforme: NFE, 2, 53318	3.518,00
03/08	215.0000	1.01.03.01.0001 - COMPRAS DE MERCADORIAS 1.01.01.01.0001 - CAIXA MATRIZ 129 - Pago compra de Mercadorias conforme: NFE, 2, 53319	2.900,00
03/08	216.0000	1.01.03.01.0010 - ESTOQUE DE MERCADORIAS 1.01.01.01.0001 - CAIXA MATRIZ 208 - compra de mercadorias para uso/consumo 12434	760,00
		Total Débitos	7.178,00
		Total Créditos	7.178,00
04/08	217.0000	1.01.03.01.0010 - ESTOQUE DE MERCADORIAS 1.01.01.01.0001 - CAIXA MATRIZ 208 - compra de mercadorias para uso/consumo 586279	22.594,15
04/08	218.0000	1.01.03.01.0001 - COMPRAS DE MERCADORIAS 1.01.01.01.0001 - CAIXA MATRIZ 129 - Pago compra de Mercadorias conforme: NFE, 1, 21986	13.200,00
		Total Débitos	35.794,15
		<b>A Transportar =====&gt; Débitos :</b>	<b>10.744.423,51</b>
		<b>Créditos :</b>	<b>10.744.423,51</b>

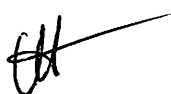
## LIVRO DIÁRIO

IMPERIO EMPREENDIMENTOS LTDA

Rua Coronel Pedro Bodega, 283 - Andar Segundo - Centro Cep : 65715-000

Lago da Pedra / MA

CNPJ / CEI : 04.966.853/0001-33

Local de Registro : Jucema

Período Movimento: 01/01/2022 a 31/12/2022

Inscrição Estadual: 124706720

Data do Registro : 25/03/2002

LIVRO : 0006

BURITICUPUAMA  
Proc. 0000001/2023  
Fls. 1300  
Rub. 1300

0108

Nº do Registro : 21600040272

FOLHA: 30

Data	Lançamento	Conta Débito Conta Crédito Histórico / Complemento	Valor
		<b>De Transporte =====&gt; Débitos :</b>	<b>10.744.423,51</b>
		<b>Créditos :</b>	<b>10.744.423,51</b>
		Total Créditos	35.794,15
08/08	219.0000	1.01.03.01.0001 - COMPRAS DE MERCADORIAS 1.01.01.01.0001 - CAIXA MATRIZ 129 - Pago compra de Mercadorias conforme: NFE, 2, 53501	4.999,00
08/08	220.0000	1.01.03.01.0001 - COMPRAS DE MERCADORIAS 1.01.01.01.0001 - CAIXA MATRIZ 129 - Pago compra de Mercadorias conforme: NFE, 2, 53502	3.600,00
08/08	221.0000	1.01.03.01.0001 - COMPRAS DE MERCADORIAS 1.01.01.01.0001 - CAIXA MATRIZ 129 - Pago compra de Mercadorias conforme: NFE, 2, 53503	3.750,00
08/08	222.0000	1.01.03.01.0001 - COMPRAS DE MERCADORIAS 1.01.01.01.0001 - CAIXA MATRIZ 129 - Pago compra de Mercadorias conforme: NFE, 2, 53504	3.400,00
08/08	223.0000	1.01.03.01.0010 - ESTOQUE DE MERCADORIAS 1.01.01.01.0001 - CAIXA MATRIZ 208 - compra de mercadorias para uso/consumo 204567	3.399,80
08/08	224.0000	1.01.03.01.0001 - COMPRAS DE MERCADORIAS 1.01.01.01.0001 - CAIXA MATRIZ 129 - Pago compra de Mercadorias conforme: NFE, 1, 137	798,00
08/08	225.0000	1.01.03.01.0001 - COMPRAS DE MERCADORIAS 1.01.01.01.0001 - CAIXA MATRIZ 129 - Pago compra de Mercadorias conforme: NFE, 1, 62504	6.439,19
		Total Débitos	26.385,99
		Total Créditos	26.385,99
09/08	226.0000	1.01.03.01.0001 - COMPRAS DE MERCADORIAS 1.01.01.01.0001 - CAIXA MATRIZ 129 - Pago compra de Mercadorias conforme: NFE, 1, 653931	3.906,63
09/08	257.0000	1.01.01.01.0001 - CAIXA MATRIZ 3.01.01.01.0001 - VENDAS DE MERCADORIAS 001 - Vendas de Mercadorias Conforme NF N° NFE, 1, 668	600,00
		Total Débitos	4.506,63
		Total Créditos	4.506,63
10/08	227.0000	1.01.03.01.0001 - COMPRAS DE MERCADORIAS 1.01.01.01.0001 - CAIXA MATRIZ 129 - Pago compra de Mercadorias conforme: NFE, 1, 204761	3.514,64
10/08	228.0000	1.01.03.01.0001 - COMPRAS DE MERCADORIAS 1.01.01.01.0001 - CAIXA MATRIZ 129 - Pago compra de Mercadorias conforme: NFE, 1, 204764	1.226,37
10/08	586.0000	4.01.01.02.0006 - HONORARIOS CONTABEIS 1.01.01.01.0001 - CAIXA MATRIZ 015 - Valores Pagos referentes 082022	400,00
		<b>A Transportar =====&gt; Débitos :</b>	<b>10.780.457,14</b>
		<b>Créditos :</b>	<b>10.780.457,14</b>

## LIVRO DIÁRIO

IMPERIO EMPREENDIMENTOS LTDA

Rua Coronel Pedro Bodega, 283 - Andar Segundo - Centro Cep : 65715-000

Lago da Pedra / MA

CNPJ / CEI : 04.966.853/0001-33

Local de Registro : Jucema

Período Movimento: 01/01/2022 a 31/12/2022

Inscrição Estadual: 124706720

Data do Registro : 25/03/2002

LIVRO : 0006

 BURLITICURU MA  
 Proc. 100002/2023  
 Fis. 303  
 Rub.                     

0108

Nº do Registro : 21600040272

FOLHA: 31

Data	Lançamento	Conta Débito Conta Crédito Histórico / Complemento	Valor
		<b>De Transporte =====&gt; Débitos :</b>	<b>10.780.457,14</b>
		<b>Créditos :</b>	<b>10.780.457,14</b>
		Total Débitos	5.141,01
		Total Créditos	5.141,01
12/08	229.0000	1.01.03.01.0001 - COMPRAS DE MERCADORIAS 1.01.01.01.0001 - CAIXA MATRIZ 129 - Pago compra de Mercadorias conforme: NFE, 1, 741	712,92
		Total Débitos	712,92
		Total Créditos	712,92
15/08	230.0000	1.01.03.01.0001 - COMPRAS DE MERCADORIAS 1.01.01.01.0001 - CAIXA MATRIZ 129 - Pago compra de Mercadorias conforme: NFE, 2, 19508	1.700,00
		Total Débitos	1.700,00
		Total Créditos	1.700,00
17/08	231.0000	1.01.03.01.0001 - COMPRAS DE MERCADORIAS 1.01.01.01.0001 - CAIXA MATRIZ 129 - Pago compra de Mercadorias conforme: NFE, 0, 196431	5.338,69
17/08	232.0000	1.01.03.01.0001 - COMPRAS DE MERCADORIAS 1.01.01.01.0001 - CAIXA MATRIZ 129 - Pago compra de Mercadorias conforme: NFE, 1, 3646	1.098,40
		Total Débitos	6.437,09
		Total Créditos	6.437,09
18/08	233.0000	1.01.01.01.0001 - CAIXA MATRIZ 1.01.03.01.0008 - ( - ) MERCADORIAS EM DEVOUÇÃO 136 - Devolução de mercadorias adquiridas: NFE, 1, 673	22.855,00
18/08	258.0000	1.01.01.01.0001 - CAIXA MATRIZ 3.01.01.01.0001 - VENDAS DE MERCADORIAS 001 - Vendas de Mercadorias Conforme NF N° NFE, 1, 674	19.257,00
18/08	259.0000	1.01.01.01.0001 - CAIXA MATRIZ 3.01.01.01.0001 - VENDAS DE MERCADORIAS 001 - Vendas de Mercadorias Conforme NF N° NFE, 1, 676	4.993,00
		Total Débitos	47.105,00
		Total Créditos	47.105,00
19/08	234.0000	1.01.03.01.0001 - COMPRAS DE MERCADORIAS 1.01.01.01.0001 - CAIXA MATRIZ 129 - Pago compra de Mercadorias conforme: NFE, 1, 16535	243.000,00
		Total Débitos	243.000,00
		Total Créditos	243.000,00
20/08	235.0000	1.01.03.01.0001 - COMPRAS DE MERCADORIAS 1.01.01.01.0001 - CAIXA MATRIZ 129 - Pago compra de Mercadorias conforme: NFE, 2, 54116	3.505,70
20/08	236.0000	1.01.03.01.0001 - COMPRAS DE MERCADORIAS 1.01.01.01.0001 - CAIXA MATRIZ 129 - Pago compra de Mercadorias conforme: NFE, 2, 54117	1.137,00
		<b>A Transportar =====&gt; Débitos :</b>	<b>11.084.054,85</b>
		<b>Créditos :</b>	<b>11.084.054,85</b>

b

## LIVRO DIÁRIO

IMPERIO EMPREENDIMENTOS LTDA

Rua Coronel Pedro Bodega, 283 - Andar Segundo - Centro Cep : 65715-000

Lago da Pedra / MA

CNPJ / CEI : 04.966.853/0001-33

Local de Registro : Jucema

Período Movimento: 01/01/2022 a 31/12/2022

Inscrição Estadual: 124706720

Data do Registro : 25/03/2002

LIVRO : 0006

 BURITICUPU-MA  
 Proc. 1000001/2023  
 Fls. 1302  
 Rub.

0108

Nº do Registro : 21600040272

FOLHA: 32

Data	Lançamento	Conta Débito Conta Crédito Histórico / Complemento	Valor
		<b>De Transporte =====&gt; Débitos :</b>	<b>11.084.054,85</b>
		<b>Créditos :</b>	<b>11.084.054,85</b>
20/08	237.0000	1.01.03.01.0001 - COMPRAS DE MERCADORIAS 1.01.01.01.0001 - CAIXA MATRIZ 129 - Pago compra de Mercadorias conforme: NFE, 2, 54118	3.149,00
20/08	238.0000	1.01.03.01.0001 - COMPRAS DE MERCADORIAS 1.01.01.01.0001 - CAIXA MATRIZ 129 - Pago compra de Mercadorias conforme: NFE, 1, 39194	5.155,48
		Total Débitos	12.947,18
		Total Créditos	12.947,18
22/08	239.0000	1.01.03.01.0001 - COMPRAS DE MERCADORIAS 1.01.01.01.0001 - CAIXA MATRIZ 129 - Pago compra de Mercadorias conforme: NFE, 1, 82994	2.612,20
		Total Débitos	2.612,20
		Total Créditos	2.612,20
23/08	240.0000	1.01.03.01.0001 - COMPRAS DE MERCADORIAS 1.01.01.01.0001 - CAIXA MATRIZ 129 - Pago compra de Mercadorias conforme: NFE, 2, 54222	650,00
23/08	241.0000	1.01.03.01.0001 - COMPRAS DE MERCADORIAS 1.01.01.01.0001 - CAIXA MATRIZ 129 - Pago compra de Mercadorias conforme: NFE, 2, 54223	4.550,00
23/08	242.0000	1.01.03.01.0001 - COMPRAS DE MERCADORIAS 1.01.01.01.0001 - CAIXA MATRIZ 129 - Pago compra de Mercadorias conforme: NFE, 2, 54224	5.200,00
		Total Débitos	10.400,00
		Total Créditos	10.400,00
24/08	260.0000	1.01.01.01.0001 - CAIXA MATRIZ 3.01.01.01.0001 - VENDAS DE MERCADORIAS 001 - Vendas de Mercadorias Conforme NF N° NFE, 1, 677	27.969,00
		Total Débitos	27.969,00
		Total Créditos	27.969,00
29/08	261.0000	1.01.01.01.0001 - CAIXA MATRIZ 3.01.01.01.0005 - VENDA DE PRODUÇÃO DO ESTABELECIMENTO 138 - Venda de Produtos industrializados NFE, 1, 678	52,66
29/08	262.0000	1.01.01.01.0001 - CAIXA MATRIZ 3.01.01.01.0001 - VENDAS DE MERCADORIAS 001 - Vendas de Mercadorias Conforme NF N° NFE, 1, 678	22.825,85
29/08	263.0000	1.01.01.01.0001 - CAIXA MATRIZ 3.01.01.01.0001 - VENDAS DE MERCADORIAS 001 - Vendas de Mercadorias Conforme NF N° NFE, 1, 679	7.205,39
29/08	264.0000	1.01.01.01.0001 - CAIXA MATRIZ 3.01.01.01.0001 - VENDAS DE MERCADORIAS 001 - Vendas de Mercadorias Conforme NF N° NFE, 1, 680	11.248,44
		<b>A Transportar =====&gt; Débitos :</b>	<b>11.174.672,87</b>
		<b>Créditos :</b>	<b>11.174.672,87</b>



# LIVRO DIÁRIO

**IMPERIO EMPREENDIMENTOS LTDA**

BUBITICUPUNA MA  
Proc. 000001/2023 0108  
Fis. 1303  
Rub. ~~1303~~

Rua Coronel Pedro Bogea, 283 - Andar Segundo - Centro Cep : 65715-000

Lago da Pedra / MA

CNPJ / CEI : 04.966.853/0001-33

Inscrição Estadual: 124706720

Local de Registro : Jucema

Data do Registro : 25/03/2002

Nº do Registro : 21600040272

Período Movimento: 01/01/2022 a 31/12/2022

LIVRO : 0006

FOLHA: 33

Data	Lançamento	Conta Débito Conta Crédito Histórico / Complemento	Valor
		<b>De Transporte =====&gt; Débitos :</b>	<b>11.174.672,87</b>
		<b>Créditos :</b>	<b>11.174.672,87</b>
29/08	265.0000	1.01.01.01.0001 - CAIXA MATRIZ 3.01.01.01.0001 - VENDAS DE MERCADORIAS 001 - Vendas de Mercadorias Conforme NF N° NFE, 1, 681	3.145,50
			Total Débitos 44.477,84
			Total Créditos 44.477,84
30/08	243.0000	1.01.03.01.0001 - COMPRAS DE MERCADORIAS 1.01.01.01.0001 - CAIXA MATRIZ 129 - Pago compra de Mercadorias conforme: NFE, 1, 13169	11.302,00
30/08	244.0000	1.01.03.01.0001 - COMPRAS DE MERCADORIAS 1.01.01.01.0001 - CAIXA MATRIZ 129 - Pago compra de Mercadorias conforme: NFE, 1, 11607	175,00
30/08	245.0000	1.01.03.01.0001 - COMPRAS DE MERCADORIAS 1.01.01.01.0001 - CAIXA MATRIZ 129 - Pago compra de Mercadorias conforme: NFE, 1, 22278	1.700,00
30/08	587.0000	4.01.01.04.0014 - DESPESAS DIVERSAS 1.01.01.01.0001 - CAIXA MATRIZ 015 - Valores Pagos referentes 082022	17.800,00
			Total Débitos 30.977,00
			Total Créditos 30.977,00
31/08	246.0000	1.01.03.01.0001 - COMPRAS DE MERCADORIAS 1.01.01.01.0001 - CAIXA MATRIZ 129 - Pago compra de Mercadorias conforme: NFE, 2, 54525	599,80
31/08	247.0000	1.01.03.01.0001 - COMPRAS DE MERCADORIAS 1.01.01.01.0001 - CAIXA MATRIZ 129 - Pago compra de Mercadorias conforme: NFE, 2, 54526	1.798,00
31/08	248.0000	1.01.03.01.0010 - ESTOQUE DE MERCADORIAS 1.01.01.01.0001 - CAIXA MATRIZ 208 - compra de mercadorias para uso/consumo 215277	144,00
31/08	249.0000	1.01.03.01.0001 - COMPRAS DE MERCADORIAS 1.01.01.01.0001 - CAIXA MATRIZ 129 - Pago compra de Mercadorias conforme: NFE, 1, 982631	6.149,75
31/08	250.0000	1.01.03.01.0001 - COMPRAS DE MERCADORIAS 1.01.01.01.0001 - CAIXA MATRIZ 129 - Pago compra de Mercadorias conforme: NFE, 1, 22304	4.900,00
31/08	251.0000	1.01.03.01.0001 - COMPRAS DE MERCADORIAS 1.01.01.01.0001 - CAIXA MATRIZ 129 - Pago compra de Mercadorias conforme: NFE, 1, 84478	2.391,79
			Total Débitos 15.983,34
			Total Créditos 15.983,34
<b>Total do Mês =====&gt;</b>		<b>Débitos :</b>	<b>11.224.778,71</b>
		<b>Créditos :</b>	<b>11.224.778,71</b>

		<b>A Transportar =====&gt;</b>	<b>Débitos :</b>	<b>11.224.778,71</b>	<b>Créditos :</b>	<b>11.224.778,71</b>
--	--	--------------------------------	------------------	----------------------	-------------------	----------------------

b  
H

## LIVRO DIÁRIO

IMPERIO EMPREENDIMENTOS LTDA

Rua Coronel Pedro Bogaça, 283 - Andar Segundo - Centro Cep : 65715-000

Lago da Pedra / MA

CNPJ / CEI : 04.966.853/0001-33

Local de Registro : Jucema

Período Movimento: 01/01/2022 a 31/12/2022

Inscrição Estadual: 124706720

Data do Registro : 25/03/2002

LIVRO : 0006

BURITICUPU-MA  
Proc. 2023  
Fls. 301  
Rub. 301

0108

Nº do Registro : 21600040272

FOLHA: 34

Data	Lançamento	Conta Débito Conta Crédito Histórico / Complemento	Valor
		<b>De Transporte =====&gt; Débitos :</b>	<b>11.224.778,71</b>
		<b>Créditos :</b>	<b>11.224.778,71</b>
05/09	266.0000	1.01.03.01.0001 - COMPRAS DE MERCADORIAS 1.01.01.01.0001 - CAIXA MATRIZ 129 - Pago compra de Mercadorias conforme: NFE, 1, 16630	9.000,00
05/09	267.0000	1.01.03.01.0001 - COMPRAS DE MERCADORIAS 1.01.01.01.0001 - CAIXA MATRIZ 129 - Pago compra de Mercadorias conforme: NFE, 1, 2479	16.723,40
		Total Débitos	25.723,40
		Total Créditos	25.723,40
06/09	268.0000	1.01.03.01.0001 - COMPRAS DE MERCADORIAS 1.01.01.01.0001 - CAIXA MATRIZ 129 - Pago compra de Mercadorias conforme: NFE, 1, 984041	3.998,00
06/09	269.0000	1.01.03.01.0001 - COMPRAS DE MERCADORIAS 1.01.01.01.0001 - CAIXA MATRIZ 129 - Pago compra de Mercadorias conforme: NFE, 1, 386	1.231,60
06/09	270.0000	1.01.03.01.0001 - COMPRAS DE MERCADORIAS 1.01.01.01.0001 - CAIXA MATRIZ 129 - Pago compra de Mercadorias conforme: NFE, 1, 691	844,27
06/09	292.0000	1.01.01.01.0001 - CAIXA MATRIZ 3.01.01.01.0001 - VENDAS DE MERCADORIAS 001 - Vendas de Mercadorias Conforme NF N° NFE, 1, 682	32.980,00
06/09	293.0000	1.01.01.01.0001 - CAIXA MATRIZ 3.01.01.01.0001 - VENDAS DE MERCADORIAS 001 - Vendas de Mercadorias Conforme NF N° NFE, 1, 683	35.020,00
06/09	294.0000	1.01.01.01.0001 - CAIXA MATRIZ 3.01.01.01.0001 - VENDAS DE MERCADORIAS 001 - Vendas de Mercadorias Conforme NF N° NFE, 1, 684	47.250,00
06/09	295.0000	1.01.01.01.0001 - CAIXA MATRIZ 3.01.01.01.0001 - VENDAS DE MERCADORIAS 001 - Vendas de Mercadorias Conforme NF N° NFE, 1, 686	45.000,00
06/09	296.0000	1.01.01.01.0001 - CAIXA MATRIZ 3.01.01.01.0001 - VENDAS DE MERCADORIAS 001 - Vendas de Mercadorias Conforme NF N° NFE, 1, 687	42.750,00
		Total Débitos	209.073,87
		Total Créditos	209.073,87
08/09	297.0000	1.01.01.01.0001 - CAIXA MATRIZ 3.01.01.01.0001 - VENDAS DE MERCADORIAS 001 - Vendas de Mercadorias Conforme NF N° NFE, 1, 688	1.299,00
		Total Débitos	1.299,00
		Total Créditos	1.299,00
		<b>A Transportar =====&gt; Débitos :</b>	<b>11.460.874,98</b>
		<b>Créditos :</b>	<b>11.460.874,98</b>

## LIVRO DIÁRIO

IMPERIO EMPREENDIMENTOS LTDA

Rua Coronel Pedro Bogaça, 283 - Andar Segundo - Centro Cep : 65715-000

Lago da Pedra / MA

CNPJ / CEI : 04.966.853/0001-33

Local de Registro : Jucema

Período Movimento: 01/01/2022 a 31/12/2022

Inscrição Estadual: 124706720

Data do Registro : 25/03/2002

LIVRO : 0006

 BURITIGUIPI, MA  
 Proc. 1901001/2023  
 Fls. 1302  
 Rub. JK

0108

Nº do Registro : 21600040272

FOLHA: 35

Data	Lançamento	Conta Débito Conta Crédito Histórico / Complemento	Valor
		<b>De Transporte =====&gt; Débitos :</b>	<b>11.460.874,98</b>
		<b>Créditos :</b>	<b>11.460.874,98</b>
09/09	271.0000	1.01.03.01.0001 - COMPRAS DE MERCADORIAS 1.01.01.01.0001 - CAIXA MATRIZ 129 - Pago compra de Mercadorias conforme: NFE, 1, 128050	4.300,37
09/09	272.0000	1.01.03.01.0001 - COMPRAS DE MERCADORIAS 1.01.01.01.0001 - CAIXA MATRIZ 129 - Pago compra de Mercadorias conforme: NFE, 0, 197668	2.315,10
		Total Débitos	6.615,47
		Total Créditos	6.615,47
10/09	273.0000	1.01.03.01.0001 - COMPRAS DE MERCADORIAS 1.01.01.01.0001 - CAIXA MATRIZ 129 - Pago compra de Mercadorias conforme: NFE, 1, 985943	3.888,00
10/09	588.0000	4.01.01.02.0006 - HONORARIOS CONTABEIS 1.01.01.01.0001 - CAIXA MATRIZ 015 - Valores Pagos referentes 092022	400,00
		Total Débitos	4.288,00
		Total Créditos	4.288,00
13/09	274.0000	1.01.03.01.0001 - COMPRAS DE MERCADORIAS 1.01.01.01.0001 - CAIXA MATRIZ 129 - Pago compra de Mercadorias conforme: NFE, 2, 15522	8.180,84
		Total Débitos	8.180,84
		Total Créditos	8.180,84
14/09	298.0000	1.01.01.01.0001 - CAIXA MATRIZ 3.01.01.01.0001 - VENDAS DE MERCADORIAS 001 - Vendas de Mercadorias Conforme NF N° NFE, 1, 689	350,00
		Total Débitos	350,00
		Total Créditos	350,00
15/09	299.0000	1.01.01.01.0001 - CAIXA MATRIZ 3.01.01.01.0001 - VENDAS DE MERCADORIAS 001 - Vendas de Mercadorias Conforme NF N° NFE, 1, 691	32.466,00
		Total Débitos	32.466,00
		Total Créditos	32.466,00
16/09	275.0000	1.01.03.01.0001 - COMPRAS DE MERCADORIAS 1.01.01.01.0001 - CAIXA MATRIZ 129 - Pago compra de Mercadorias conforme: NFE, 1, 22517	30.725,00
16/09	276.0000	1.01.03.01.0001 - COMPRAS DE MERCADORIAS 1.01.01.01.0001 - CAIXA MATRIZ 129 - Pago compra de Mercadorias conforme: NFE, 1, 22533	8.138,00
		Total Débitos	38.863,00
		Total Créditos	38.863,00
17/09	277.0000	1.01.03.01.0001 - COMPRAS DE MERCADORIAS 1.01.01.01.0001 - CAIXA MATRIZ 129 - Pago compra de Mercadorias conforme: NFE, 1, 161164	769,00
		Total Débitos	769,00
		Total Créditos	769,00
		<b>A Transportar =====&gt; Débitos :</b>	<b>11.552.407,29</b>
		<b>Créditos :</b>	<b>11.552.407,29</b>

b

Ed

# LIVRO DIÁRIO

**IMPERIO EMPREENDIMENTOS LTDA**

Rua Coronel Pedro Boguea, 283 - Andar Segundo - Centro Cep : 65715-000

Lago da Pedra / MA

CNPJ / CEI : 04.966.853/0001-33

Local de Registro : Jucema

Período Movimento: 01/01/2022 a 31/12/2022

Inscrição Estadual: 124706720

Data do Registro : 25/03/2002

LIVRO : 0006

BURITICUPU, MA  
Proc. 1900001/2023  
Fls. 306  
Rub. JK

0108

Nº do Registro : 21600040272

FOLHA: 36

Data	Lançamento	Conta Débito Conta Crédito Histórico / Complemento	Valor
		<b>De Transporte =====&gt; Débitos :</b>	<b>11.552.407,29</b>
		<b>Créditos :</b>	<b>11.552.407,29</b>
19/09	278.0000	1.01.03.01.0001 - COMPRAS DE MERCADORIAS 1.01.01.01.0001 - CAIXA MATRIZ 129 - Pago compra de Mercadorias conforme: NFE, 1, 74451	750,00
		Total Débitos	750,00
		Total Créditos	750,00
20/09	279.0000	1.01.03.01.0001 - COMPRAS DE MERCADORIAS 1.01.01.01.0001 - CAIXA MATRIZ 129 - Pago compra de Mercadorias conforme: NFE, 2, 15603	7.733,33
20/09	280.0000	1.01.03.01.0001 - COMPRAS DE MERCADORIAS 1.01.01.01.0001 - CAIXA MATRIZ 129 - Pago compra de Mercadorias conforme: NFE, 3, 88377	2.190,00
20/09	300.0000	1.01.01.01.0001 - CAIXA MATRIZ 3.01.01.01.0001 - VENDAS DE MERCADORIAS 001 - Vendas de Mercadorias Conforme NF N° NFE, 1, 692	9.596,57
		Total Débitos	19.519,90
		Total Créditos	19.519,90
21/09	281.0000	1.01.03.01.0001 - COMPRAS DE MERCADORIAS 1.01.01.01.0001 - CAIXA MATRIZ 129 - Pago compra de Mercadorias conforme: NFE, 2, 55381	390,00
21/09	301.0000	1.01.01.01.0001 - CAIXA MATRIZ 3.01.01.01.0001 - VENDAS DE MERCADORIAS 001 - Vendas de Mercadorias Conforme NF N° NFE, 1, 693	39.410,00
		Total Débitos	39.800,00
		Total Créditos	39.800,00
22/09	302.0000	1.01.01.01.0001 - CAIXA MATRIZ 3.01.01.01.0001 - VENDAS DE MERCADORIAS 001 - Vendas de Mercadorias Conforme NF N° NFE, 1, 695	15.752,00
22/09	303.0000	1.01.01.01.0001 - CAIXA MATRIZ 3.01.01.01.0001 - VENDAS DE MERCADORIAS 001 - Vendas de Mercadorias Conforme NF N° NFE, 1, 696	2.580,00
22/09	304.0000	1.01.01.01.0001 - CAIXA MATRIZ 3.01.01.01.0001 - VENDAS DE MERCADORIAS 001 - Vendas de Mercadorias Conforme NF N° NFE, 1, 697	2.325,55
22/09	305.0000	1.01.01.01.0001 - CAIXA MATRIZ 3.01.01.01.0001 - VENDAS DE MERCADORIAS 001 - Vendas de Mercadorias Conforme NF N° NFE, 1, 698	80.865,52
		Total Débitos	101.523,07
		Total Créditos	101.523,07
23/09	282.0000	1.01.03.01.0001 - COMPRAS DE MERCADORIAS 1.01.01.01.0001 - CAIXA MATRIZ 129 - Pago compra de Mercadorias conforme: NFE, 2, 55444	5.697,00
		<b>A Transportar =====&gt; Débitos :</b>	<b>11.719.697,26</b>
		<b>Créditos :</b>	<b>11.719.697,26</b>

b      *[Handwritten Signature]*

## LIVRO DIÁRIO

IMPERIO EMPREENDIMENTOS LTDA

Rua Coronel Pedro Boga, 283 - Andar Segundo - Centro Cep : 65715-000

Lago da Pedra / MA

CNPJ / CEI : 04.966.853/0001-33

Local de Registro : Jucema

Período Movimento: 01/01/2022 a 31/12/2022

Inscrição Estadual: 124706720

Data do Registro : 25/03/2002

LIVRO : 0006

BURITICUPU-MA  
Proc. 1000000 2023  
Fls. 308  
Rub. 308

0108

Nº do Registro : 21600040272

FOLHA: 37

Data	Lançamento	Conta Débito Conta Crédito Histórico / Complemento	Valor
		<b>De Transporte =====&gt; Débitos :</b>	<b>11.719.697,26</b>
		<b>Créditos :</b>	<b>11.719.697,26</b>
23/09	283.0000	1.01.03.01.0001 - COMPRAS DE MERCADORIAS 1.01.01.01.0001 - CAIXA MATRIZ 129 - Pago compra de Mercadorias conforme: NFE, 2, 55448	6.466,00
23/09	284.0000	1.01.03.01.0001 - COMPRAS DE MERCADORIAS 1.01.01.01.0001 - CAIXA MATRIZ 129 - Pago compra de Mercadorias conforme: NFE, 1, 63005	13.107,57
23/09	285.0000	1.01.03.01.0001 - COMPRAS DE MERCADORIAS 1.01.01.01.0001 - CAIXA MATRIZ 129 - Pago compra de Mercadorias conforme: NFE, 1, 12684	2.799,91
23/09	306.0000	1.01.01.01.0001 - CAIXA MATRIZ 3.01.01.01.0001 - VENDAS DE MERCADORIAS 001 - Vendas de Mercadorias Conforme NF N° NFE, 1, 694	51.311,10
		Total Débitos	79.381,58
		Total Créditos	79.381,58
26/09	286.0000	1.01.03.01.0001 - COMPRAS DE MERCADORIAS 1.01.01.01.0001 - CAIXA MATRIZ 129 - Pago compra de Mercadorias conforme: NFE, 1, 63020	2.176,45
		Total Débitos	2.176,45
		Total Créditos	2.176,45
27/09	287.0000	1.01.03.01.0001 - COMPRAS DE MERCADORIAS 1.01.01.01.0001 - CAIXA MATRIZ 129 - Pago compra de Mercadorias conforme: NFE, 1, 51	64.080,00
27/09	288.0000	1.01.03.01.0001 - COMPRAS DE MERCADORIAS 1.01.01.01.0001 - CAIXA MATRIZ 129 - Pago compra de Mercadorias conforme: NFE, 1, 136609	4.389,78
27/09	307.0000	1.01.01.01.0001 - CAIXA MATRIZ 3.01.01.01.0001 - VENDAS DE MERCADORIAS 001 - Vendas de Mercadorias Conforme NF N° NFE, 1, 699	240.485,00
		Total Débitos	308.954,78
		Total Créditos	308.954,78
28/09	289.0000	1.01.03.01.0001 - COMPRAS DE MERCADORIAS 1.01.01.01.0001 - CAIXA MATRIZ 129 - Pago compra de Mercadorias conforme: NFE, 2, 62	5.880,68
28/09	290.0000	1.01.03.01.0001 - COMPRAS DE MERCADORIAS 1.01.01.01.0001 - CAIXA MATRIZ 129 - Pago compra de Mercadorias conforme: NFE, 2, 74809	2.260,15
		Total Débitos	8.140,83
		Total Créditos	8.140,83
29/09	291.0000	1.01.03.01.0001 - COMPRAS DE MERCADORIAS 1.01.01.01.0001 - CAIXA MATRIZ 129 - Pago compra de Mercadorias conforme: NFE, 2, 55643	3.243,00
		Total Débitos	3.243,00
		Total Créditos	3.243,00
		<b>A Transportar =====&gt; Débitos :</b>	<b>12.115.896,90</b>
		<b>Créditos :</b>	<b>12.115.896,90</b>

*Handwritten signature/initials*

# LIVRO DIÁRIO

**IMPERIO EMPREENDIMENTOS LTDA**

Rua Coronel Pedro Boguea, 283 - Andar Segundo - Centro Cep : 65715-000

Lago da Pedra / MA

CNPJ / CEI : 04.966.853/0001-33

Local de Registro : Jucema

Período Movimento: 01/01/2022 a 31/12/2022

Inscrição Estadual: 124706720

Data do Registro : 25/03/2002

LIVRO : 0006

BURITISULMA  
Proc. 1091001 2023  
Fls. 1308  
Rub. JK

0108

Nº do Registro : 21600040272

FOLHA: 38

Data	Lançamento	Conta Débito Conta Crédito Histórico / Complemento	Valor
		<b>De Transporte =====&gt; Débitos :</b>	<b>12.115.896,90</b>
		<b>Créditos :</b>	<b>12.115.896,90</b>
30/09	308.0000	4.01.01.03.0001 - ICMS 2.01.03.01.0004 - ICMS A RECOLHER 139 - Vr da provisão de ICMS no mês 09/2022	95.553,69
30/09	309.0000	4.01.01.03.0012 - SIMPLES 2.01.03.01.0006 - SIMPLES A RECOLHER 140 - Provisão do Simples ref. mês: 09/2022	47.201,30
30/09	589.0000	4.01.01.04.0014 - DESPESAS DIVERSAS 1.01.01.01.0001 - CAIXA MATRIZ 015 - Valores Pagos referentes 09/2022	23.600,00
Total Débitos			166.354,99
Total Créditos			166.354,99
<b>Total do Mês =====&gt;</b>		<b>Débitos :</b>	<b>12.282.251,89</b>
		<b>Créditos :</b>	<b>12.282.251,89</b>

		<b>A Transportar =====&gt; Débitos :</b>	<b>12.282.251,89</b>
		<b>Créditos :</b>	<b>12.282.251,89</b>

✱

fp      ~~elt~~

## LIVRO DIÁRIO

IMPERIO EMPREENDIMENTOS LTDA

Rua Coronel Pedro Boguea, 283 - Andar Segundo - Centro Cep : 65715-000

Lago da Pedra / MA

CNPJ / CEI : 04.966.853/0001-33

Local de Registro : Jucema

Período Movimento: 01/01/2022 a 31/12/2022

Inscrição Estadual: 124706720

Data do Registro : 25/03/2002

LIVRO : 0006

 BURITICURU-MA  
 Prod. 10090001 2023  
 Fls. 1309  
 Rub. JK

0108

Nº do Registro : 21600040272

FOLHA: 39

Data	Lançamento	Conta Débito Conta Crédito Histórico / Complemento	Valor
		De Transporte =====> Débitos :	12.282.251,89
		Créditos :	12.282.251,89
03/10	310.0000	1.01.03.01.0001 - COMPRAS DE MERCADORIAS 1.01.01.01.0001 - CAIXA MATRIZ 129 - Pago compra de Mercadorias conforme: NFE, 1, 267884	8.514,36
03/10	311.0000	1.01.03.01.0001 - COMPRAS DE MERCADORIAS 1.01.01.01.0001 - CAIXA MATRIZ 129 - Pago compra de Mercadorias conforme: NFE, 1, 88144	1.900,00
03/10	312.0000	1.01.03.01.0010 - ESTOQUE DE MERCADORIAS 1.01.01.01.0001 - CAIXA MATRIZ 208 - compra de mercadorias para uso/consumo 224053	144,00
03/10	313.0000	1.01.03.01.0001 - COMPRAS DE MERCADORIAS 1.01.01.01.0001 - CAIXA MATRIZ 129 - Pago compra de Mercadorias conforme: NFE, 1, 7857	4.500,00
		Total Débitos	15.058,36
		Total Créditos	15.058,36
04/10	314.0000	1.01.03.01.0001 - COMPRAS DE MERCADORIAS 1.01.01.01.0001 - CAIXA MATRIZ 129 - Pago compra de Mercadorias conforme: NFE, 1, 44864	6.873,97
04/10	315.0000	1.01.03.01.0001 - COMPRAS DE MERCADORIAS 1.01.01.01.0001 - CAIXA MATRIZ 129 - Pago compra de Mercadorias conforme: NFE, 2, 5030132	2.212,65
		Total Débitos	9.086,62
		Total Créditos	9.086,62
06/10	316.0000	1.01.03.01.0001 - COMPRAS DE MERCADORIAS 1.01.01.01.0001 - CAIXA MATRIZ 129 - Pago compra de Mercadorias conforme: NFE, 1, 19625	8.392,23
06/10	317.0000	1.01.03.01.0001 - COMPRAS DE MERCADORIAS 1.01.01.01.0001 - CAIXA MATRIZ 129 - Pago compra de Mercadorias conforme: NFE, 1, 316825	2.152,39
06/10	318.0000	1.01.03.01.0001 - COMPRAS DE MERCADORIAS 1.01.01.01.0001 - CAIXA MATRIZ 129 - Pago compra de Mercadorias conforme: NFE, 1, 160060	29.999,99
06/10	319.0000	1.01.03.01.0001 - COMPRAS DE MERCADORIAS 1.01.01.01.0001 - CAIXA MATRIZ 129 - Pago compra de Mercadorias conforme: NFE, 1, 6973	6.480,00
		Total Débitos	47.024,61
		Total Créditos	47.024,61
07/10	320.0000	1.01.03.01.0001 - COMPRAS DE MERCADORIAS 1.01.01.01.0001 - CAIXA MATRIZ 129 - Pago compra de Mercadorias conforme: NFE, 1, 12786	1.817,05
		A Transportar =====> Débitos :	12.355.238,53
		Créditos :	12.355.238,53

## LIVRO DIÁRIO

IMPERIO EMPREENDIMENTOS LTDA

Rua Coronel Pedro Bodega, 283 - Andar Segundo - Centro Cep : 65715-000

Lago da Pedra / MA

CNPJ / CEI : 04.966.853/0001-33

Local de Registro : Jucema

Período Movimento: 01/01/2022 a 31/12/2022

Inscrição Estadual: 124706720

Data do Registro : 25/03/2002

LIVRO : 0006

 BURITICURUPUMA  
 Proc. 000001/2023  
 Fis. 1310  
 Rub. J

0108

Nº do Registro : 21600040272

FOLHA: 40

Data	Lançamento	Conta Débito Conta Crédito Histórico / Complemento	Valor
		<b>De Transporte =====&gt; Débitos :</b>	<b>12.355.238,53</b>
		<b>Créditos :</b>	<b>12.355.238,53</b>
07/10	321.0000	1.01.03.01.0001 - COMPRAS DE MERCADORIAS 1.01.01.01.0001 - CAIXA MATRIZ 129 - Pago compra de Mercadorias conforme: NFE, 1, 665	908,75
07/10	361.0000	1.01.01.01.0001 - CAIXA MATRIZ 3.01.01.01.0001 - VENDAS DE MERCADORIAS 001 - Vendas de Mercadorias Conforme NF N° NFE, 1, 700	99.949,00
07/10	362.0000	1.01.01.01.0001 - CAIXA MATRIZ 3.01.01.01.0001 - VENDAS DE MERCADORIAS 001 - Vendas de Mercadorias Conforme NF N° NFE, 1, 701	17.410,00
		Total Débitos	120.084,80
		Total Créditos	120.084,80
10/10	322.0000	1.01.03.01.0001 - COMPRAS DE MERCADORIAS 1.01.01.01.0001 - CAIXA MATRIZ 129 - Pago compra de Mercadorias conforme: NFE, 1, 61575	9.326,65
10/10	590.0000	4.01.01.02.0006 - HONORARIOS CONTABEIS 1.01.01.01.0001 - CAIXA MATRIZ 015 - Valores Pagos referentes 102022	400,00
		Total Débitos	9.726,65
		Total Créditos	9.726,65
11/10	323.0000	1.01.03.01.0001 - COMPRAS DE MERCADORIAS 1.01.01.01.0001 - CAIXA MATRIZ 129 - Pago compra de Mercadorias conforme: NFE, 1, 75233	4.680,00
11/10	324.0000	1.01.03.01.0001 - COMPRAS DE MERCADORIAS 1.01.01.01.0001 - CAIXA MATRIZ 129 - Pago compra de Mercadorias conforme: NFE, 1, 12792	11.531,06
11/10	325.0000	1.01.03.01.0001 - COMPRAS DE MERCADORIAS 1.01.01.01.0001 - CAIXA MATRIZ 129 - Pago compra de Mercadorias conforme: NFE, 1, 12793	11.737,28
11/10	326.0000	1.01.03.01.0001 - COMPRAS DE MERCADORIAS 1.01.01.01.0001 - CAIXA MATRIZ 129 - Pago compra de Mercadorias conforme: NFE, 1, 12794	213,78
11/10	363.0000	1.01.01.01.0001 - CAIXA MATRIZ 3.01.01.01.0001 - VENDAS DE MERCADORIAS 001 - Vendas de Mercadorias Conforme NF N° NFE, 1, 703	37.611,95
11/10	364.0000	1.01.01.01.0001 - CAIXA MATRIZ 3.01.01.01.0001 - VENDAS DE MERCADORIAS 001 - Vendas de Mercadorias Conforme NF N° NFE, 1, 704	34.648,30
11/10	365.0000	1.01.01.01.0001 - CAIXA MATRIZ 3.01.01.01.0001 - VENDAS DE MERCADORIAS 001 - Vendas de Mercadorias Conforme NF N° NFE, 1, 705	37.370,95
		<b>A Transportar =====&gt; Débitos :</b>	<b>12.621.026,25</b>
		<b>Créditos :</b>	<b>12.621.026,25</b>



## LIVRO DIÁRIO

IMPERIO EMPREENDIMENTOS LTDA

Rua Coronel Pedro Bogaça, 283 - Andar Segundo - Centro Cep : 65715-000

Lago da Pedra / MA

CNPJ / CEI : 04.966.853/0001-33

Local de Registro : Jucema

Período Movimento: 01/01/2022 a 31/12/2022

Inscrição Estadual: 124706720

Data do Registro : 25/03/2002

LIVRO : 0006

BURITIGARUA MA  
Proc. 12009001/2023  
Fis. 1311  
Rub. JK

0108

Nº do Registro : 21600040272

FOLHA: 41

Data	Lançamento	Conta Débito Conta Crédito Histórico / Complemento	Valor
		<b>De Transporte =====&gt; Débitos :</b>	<b>12.621.026,25</b>
		<b>Créditos :</b>	<b>12.621.026,25</b>
11/10	366.0000	1.01.01.01.0001 - CAIXA MATRIZ 3.01.01.01.0001 - VENDAS DE MERCADORIAS 001 - Vendas de Mercadorias Conforme NF N° NFE, 1, 706	35.425,30
		Total Débitos	173.218,62
		Total Créditos	173.218,62
13/10	327.0000	1.01.03.01.0001 - COMPRAS DE MERCADORIAS 1.01.01.01.0001 - CAIXA MATRIZ 129 - Pago compra de Mercadorias conforme: NFE, 0, 72025	8.114,92
13/10	328.0000	1.01.03.01.0001 - COMPRAS DE MERCADORIAS 1.01.01.01.0001 - CAIXA MATRIZ 129 - Pago compra de Mercadorias conforme: NFE, 1, 86404	6.858,91
		Total Débitos	14.973,83
		Total Créditos	14.973,83
14/10	329.0000	1.01.03.01.0001 - COMPRAS DE MERCADORIAS 1.01.01.01.0001 - CAIXA MATRIZ 129 - Pago compra de Mercadorias conforme: NFE, 5, 10	30.550,00
14/10	330.0000	1.01.03.01.0001 - COMPRAS DE MERCADORIAS 1.01.01.01.0001 - CAIXA MATRIZ 129 - Pago compra de Mercadorias conforme: NFE, 2, 36213	3.167,40
14/10	331.0000	1.01.03.01.0001 - COMPRAS DE MERCADORIAS 1.01.01.01.0001 - CAIXA MATRIZ 129 - Pago compra de Mercadorias conforme: NFE, 2, 20813	8.838,14
14/10	367.0000	1.01.01.01.0001 - CAIXA MATRIZ 3.01.01.01.0001 - VENDAS DE MERCADORIAS 001 - Vendas de Mercadorias Conforme NF N° NFE, 1, 707	100,00
		Total Débitos	42.655,54
		Total Créditos	42.655,54
17/10	332.0000	1.01.03.01.0001 - COMPRAS DE MERCADORIAS 1.01.01.01.0001 - CAIXA MATRIZ 129 - Pago compra de Mercadorias conforme: NFE, 1, 4803	5.163,10
		Total Débitos	5.163,10
		Total Créditos	5.163,10
18/10	333.0000	1.01.03.01.0001 - COMPRAS DE MERCADORIAS 1.01.01.01.0001 - CAIXA MATRIZ 129 - Pago compra de Mercadorias conforme: NFE, 2, 56400	8.799,00
18/10	334.0000	1.01.03.01.0001 - COMPRAS DE MERCADORIAS 1.01.01.01.0001 - CAIXA MATRIZ 129 - Pago compra de Mercadorias conforme: NFE, 1, 81669	1.135,75
18/10	335.0000	1.01.03.01.0001 - COMPRAS DE MERCADORIAS 1.01.01.01.0001 - CAIXA MATRIZ 129 - Pago compra de Mercadorias conforme: NFE, 1, 3377	13.050,00
		<b>A Transportar =====&gt; Débitos :</b>	<b>12.742.228,77</b>
		<b>Créditos :</b>	<b>12.742.228,77</b>

p  
H

## LIVRO DIÁRIO

IMPERIO EMPREENDIMENTOS LTDA

Rua Coronel Pedro Bogaça, 283 - Andar Segundo - Centro Cep : 65715-000

Lago da Pedra / MA

CNPJ / CEI : 04.966.853/0001-33

Local de Registro : Jucema

Período Movimento: 01/01/2022 a 31/12/2022

Inscrição Estadual: 124706720

Data do Registro : 25/03/2002

LIVRO : 0006

 BURITICUPU-MA  
 Proc. 1099001/2023  
 Fis. 1312  
 Rub.

0108

Nº do Registro : 21600040272

FOLHA: 42

Data	Lançamento	Conta Débito Conta Crédito Histórico / Complemento	Valor
		<b>De Transporte =====&gt; Débitos :</b>	<b>12.742.228,77</b>
		<b>Créditos :</b>	<b>12.742.228,77</b>
18/10	336.0000	1.01.03.01.0001 - COMPRAS DE MERCADORIAS 1.01.01.01.0001 - CAIXA MATRIZ 129 - Pago compra de Mercadorias conforme: NFE, 1, 52794	8.193,22
		Total Débitos	31.177,97
		Total Créditos	31.177,97
20/10	337.0000	1.01.03.01.0001 - COMPRAS DE MERCADORIAS 1.01.01.01.0001 - CAIXA MATRIZ 129 - Pago compra de Mercadorias conforme: NFE, 0, 21537	6.833,34
20/10	591.0000	2.01.03.01.0006 - SIMPLES A RECOLHER 1.01.01.01.0001 - CAIXA MATRIZ 015 - Valores Pagos referentes 092022	47.201,30
20/10	592.0000	2.01.03.01.0004 - ICMS A RECOLHER 1.01.01.01.0001 - CAIXA MATRIZ 015 - Valores Pagos referentes 092022	95.553,69
		Total Débitos	149.588,33
		Total Créditos	149.588,33
21/10	338.0000	1.01.03.01.0001 - COMPRAS DE MERCADORIAS 1.01.01.01.0001 - CAIXA MATRIZ 129 - Pago compra de Mercadorias conforme: NFE, 1, 115297	2.133,21
21/10	339.0000	1.01.03.01.0001 - COMPRAS DE MERCADORIAS 1.01.01.01.0001 - CAIXA MATRIZ 129 - Pago compra de Mercadorias conforme: NFE, 1, 459549	8.208,63
		Total Débitos	10.341,84
		Total Créditos	10.341,84
25/10	340.0000	1.01.03.01.0001 - COMPRAS DE MERCADORIAS 1.01.01.01.0001 - CAIXA MATRIZ 129 - Pago compra de Mercadorias conforme: NFE, 12, 1972496	4.646,78
25/10	341.0000	1.01.03.01.0001 - COMPRAS DE MERCADORIAS 1.01.01.01.0001 - CAIXA MATRIZ 129 - Pago compra de Mercadorias conforme: NFE, 12, 769449	2.021,55
		Total Débitos	6.668,33
		Total Créditos	6.668,33
26/10	342.0000	1.01.03.01.0001 - COMPRAS DE MERCADORIAS 1.01.01.01.0001 - CAIXA MATRIZ 129 - Pago compra de Mercadorias conforme: NFE, 2, 56604	840,00
		Total Débitos	840,00
		Total Créditos	840,00
27/10	343.0000	1.01.03.01.0001 - COMPRAS DE MERCADORIAS 1.01.01.01.0001 - CAIXA MATRIZ 129 - Pago compra de Mercadorias conforme: NFE, 1, 291	4.900,00
27/10	344.0000	1.01.03.01.0001 - COMPRAS DE MERCADORIAS 1.01.01.01.0001 - CAIXA MATRIZ 129 - Pago compra de Mercadorias conforme: NFE, 1, 1012107	4.263,60
		<b>A Transportar =====&gt; Débitos :</b>	<b>12.927.024,09</b>
		<b>Créditos :</b>	<b>12.927.024,09</b>

# LIVRO DIÁRIO

**IMPERIO EMPREENDIMENTOS LTDA**

Rua Coronel Pedro Bogea, 283 - Andar Segundo - Centro Cep : 65715-000  
 Lago da Pedra / MA  
 CNPJ / CEI : 04.966.853/0001-33  
 Local de Registro : Jucema  
 Período Movimento: 01/01/2022 a 31/12/2022

**BURITICUPULMA** **0108**  
 Proc. 0109001/2023  
 Fis. 3313  
 Rub. JA  
 Inscrição Estadual: 124706720  
 Data do Registro : 25/03/2002 Nº do Registro : 21600040272  
 LIVRO : 0006 FOLHA: 43

Data	Lançamento	Conta Débito Conta Crédito Histórico / Complemento	Valor
		<b>De Transporte =====&gt; Débitos :</b>	<b>12.927.024,09</b>
		<b>Créditos :</b>	<b>12.927.024,09</b>
27/10	368.0000	1.01.01.01.0001 - CAIXA MATRIZ 3.01.01.01.0001 - VENDAS DE MERCADORIAS 001 - Vendas de Mercadorias Conforme NF N° NFE, 1, 709	40.568,00
27/10	369.0000	1.01.01.01.0001 - CAIXA MATRIZ 3.01.01.01.0001 - VENDAS DE MERCADORIAS 001 - Vendas de Mercadorias Conforme NF N° NFE, 1, 711	23.986,50
		Total Débitos	73.718,10
		Total Créditos	73.718,10
28/10	345.0000	1.01.03.01.0001 - COMPRAS DE MERCADORIAS 1.01.01.01.0001 - CAIXA MATRIZ 129 - Pago compra de Mercadorias conforme: NFE, 2, 56697	8.799,00
28/10	346.0000	1.01.03.01.0001 - COMPRAS DE MERCADORIAS 1.01.01.01.0001 - CAIXA MATRIZ 129 - Pago compra de Mercadorias conforme: NFE, 1, 5716	11.576,25
28/10	347.0000	1.01.03.01.0001 - COMPRAS DE MERCADORIAS 1.01.01.01.0001 - CAIXA MATRIZ 129 - Pago compra de Mercadorias conforme: NFE, 1, 444	21.000,00
28/10	348.0000	1.01.03.01.0001 - COMPRAS DE MERCADORIAS 1.01.01.01.0001 - CAIXA MATRIZ 129 - Pago compra de Mercadorias conforme: NFE, 1, 447	33.600,00
28/10	349.0000	1.01.03.01.0001 - COMPRAS DE MERCADORIAS 1.01.01.01.0001 - CAIXA MATRIZ 129 - Pago compra de Mercadorias conforme: NFE, 1, 450	28.210,00
28/10	350.0000	1.01.03.01.0001 - COMPRAS DE MERCADORIAS 1.01.01.01.0001 - CAIXA MATRIZ 129 - Pago compra de Mercadorias conforme: NFE, 1, 453	15.540,00
28/10	351.0000	1.01.03.01.0001 - COMPRAS DE MERCADORIAS 1.01.01.01.0001 - CAIXA MATRIZ 129 - Pago compra de Mercadorias conforme: NFE, 1, 457	15.260,00
28/10	352.0000	1.01.03.01.0001 - COMPRAS DE MERCADORIAS 1.01.01.01.0001 - CAIXA MATRIZ 129 - Pago compra de Mercadorias conforme: NFE, 1, 458	26.075,00
28/10	353.0000	1.01.03.01.0001 - COMPRAS DE MERCADORIAS 1.01.01.01.0001 - CAIXA MATRIZ 129 - Pago compra de Mercadorias conforme: NFE, 1, 464	10.315,00
28/10	354.0000	1.01.03.01.0001 - COMPRAS DE MERCADORIAS 1.01.01.01.0001 - CAIXA MATRIZ 129 - Pago compra de Mercadorias conforme: NFE, 1, 469	15.705,00
28/10	355.0000	1.01.03.01.0001 - COMPRAS DE MERCADORIAS 1.01.01.01.0001 - CAIXA MATRIZ 129 - Pago compra de Mercadorias conforme: NFE, 1, 476	19.195,00
		<b>A Transportar =====&gt; Débitos :</b>	<b>13.196.853,84</b>
		<b>Créditos :</b>	<b>13.196.853,84</b>

*[Handwritten signatures]*

# LIVRO DIÁRIO

BURITICUPU-MA  
 Proc. 10.091.061/2023  
 Fis. JK 5314  
 Rub. JK

**IMPERIO EMPREENDIMENTOS LTDA**

**0108**

Rua Coronel Pedro Boga, 283 - Andar Segundo - Centro Cep : 65715-000

Lago da Pedra / MA

CNPJ / CEI : 04.966.853/0001-33

Inscrição Estadual: 124706720

Local de Registro : Jucema

Data do Registro : 25/03/2002

Nº do Registro : 21600040272

Período Movimento: 01/01/2022 a 31/12/2022

LIVRO : 0006

FOLHA: 44

Data	Lançamento	Conta Débito Conta Crédito Histórico / Complemento	Valor
		<b>De Transporte =====&gt; Débitos :</b>	<b>13.196.853,84</b>
		<b>Créditos :</b>	<b>13.196.853,84</b>
28/10	356.0000	1.01.03.01.0001 - COMPRAS DE MERCADORIAS 1.01.01.01.0001 - CAIXA MATRIZ 129 - Pago compra de Mercadorias conforme: NFE, 1, 340	14.500,00
28/10	357.0000	1.01.03.01.0001 - COMPRAS DE MERCADORIAS 1.01.01.01.0001 - CAIXA MATRIZ 129 - Pago compra de Mercadorias conforme: NFE, 1, 460155	903,25
		Total Débitos	220.678,50
		Total Créditos	220.678,50
30/10	593.0000	4.01.01.04.0014 - DESPESAS DIVERSAS 1.01.01.01.0001 - CAIXA MATRIZ 015 - Valores Pagos referentes 102022	22.400,00
		Total Débitos	22.400,00
		Total Créditos	22.400,00
31/10	358.0000	1.01.03.01.0001 - COMPRAS DE MERCADORIAS 1.01.01.01.0001 - CAIXA MATRIZ 129 - Pago compra de Mercadorias conforme: NFE, 1, 21	35.418,00
31/10	359.0000	1.01.03.01.0001 - COMPRAS DE MERCADORIAS 1.01.01.01.0001 - CAIXA MATRIZ 129 - Pago compra de Mercadorias conforme: NFE, 1, 29	19.837,00
31/10	360.0000	1.01.03.01.0001 - COMPRAS DE MERCADORIAS 1.01.01.01.0001 - CAIXA MATRIZ 129 - Pago compra de Mercadorias conforme: NFE, 1, 87038	3.112,93
31/10	370.0000	4.01.01.03.0012 - SIMPLES 2.01.03.01.0006 - SIMPLES A RECOLHER 140 - Provisão do Simples ref. mês: 10/2022	30.445,75
		Total Débitos	88.813,68
		Total Créditos	88.813,68
		<b>Total do Mês =====&gt; Débitos :</b>	<b>13.323.470,77</b>
		<b>Créditos :</b>	<b>13.323.470,77</b>

		<b>A Transportar =====&gt; Débitos :</b>	<b>13.323.470,77</b>	<b>Créditos :</b>	<b>13.323.470,77</b>
--	--	--	----------------------	-------------------	----------------------

*p* *all*

## LIVRO DIÁRIO

IMPERIO EMPREENDIMENTOS LTDA

 BURLINGUEPI-MA  
 Proc. 1309001 2023 0108  
 Fis. 1315  
 Rub. JK

Rua Coronel Pedro Boguea, 283 - Andar Segundo - Centro Cep : 65715-000

Lago da Pedra / MA

CNPJ / CEI : 04.966.853/0001-33

Inscrição Estadual: 124706720

Local de Registro : Jucema

Data do Registro : 25/03/2002

Nº do Registro : 21600040272

Período Movimento: 01/01/2022 a 31/12/2022

LIVRO : 0006

FOLHA: 45

Data	Lançamento	Conta Débito Conta Crédito Histórico / Complemento	Valor
		<b>De Transporte =====&gt; Débitos :</b>	<b>13.323.470,77</b>
		<b>Créditos :</b>	<b>13.323.470,77</b>
01/11	371.0000	1.01.03.01.0001 - COMPRAS DE MERCADORIAS 1.01.01.01.0001 - CAIXA MATRIZ 129 - Pago compra de Mercadorias conforme: NFE, 1, 851938	32.390,54
01/11	372.0000	1.01.03.01.0001 - COMPRAS DE MERCADORIAS 1.01.01.01.0001 - CAIXA MATRIZ 129 - Pago compra de Mercadorias conforme: NFE, 2, 55615	14.500,00
01/11	373.0000	1.01.03.01.0001 - COMPRAS DE MERCADORIAS 1.01.01.01.0001 - CAIXA MATRIZ 129 - Pago compra de Mercadorias conforme: NFE, 2, 55616	7.600,00
01/11	374.0000	1.01.03.01.0001 - COMPRAS DE MERCADORIAS 1.01.01.01.0001 - CAIXA MATRIZ 129 - Pago compra de Mercadorias conforme: NFE, 2, 55617	11.400,00
01/11	375.0000	1.01.03.01.0001 - COMPRAS DE MERCADORIAS 1.01.01.01.0001 - CAIXA MATRIZ 129 - Pago compra de Mercadorias conforme: NFE, 1, 265205	12.879,42
01/11	376.0000	1.01.03.01.0001 - COMPRAS DE MERCADORIAS 1.01.01.01.0001 - CAIXA MATRIZ 129 - Pago compra de Mercadorias conforme: NFE, 1, 217338	5.900,47
		Total Débitos	84.670,43
		Total Créditos	84.670,43
03/11	377.0000	1.01.03.01.0010 - ESTOQUE DE MERCADORIAS 1.01.01.01.0001 - CAIXA MATRIZ 208 - compra de mercadorias para uso/consumo 232173	144,00
03/11	427.0000	1.01.01.01.0001 - CAIXA MATRIZ 3.01.01.01.0001 - VENDAS DE MERCADORIAS 001 - Vendas de Mercadorias Conforme NF N° NFE, 1, 712	89,90
		Total Débitos	233,90
		Total Créditos	233,90
04/11	378.0000	1.01.01.01.0001 - CAIXA MATRIZ 1.01.03.01.0008 - ( - ) MERCADORIAS EM DEVOLUÇÃO 136 - Devolução de mercadorias adquiridas: NFE, 1, 713	40.568,00
		Total Débitos	40.568,00
		Total Créditos	40.568,00
05/11	379.0000	1.01.03.01.0001 - COMPRAS DE MERCADORIAS 1.01.01.01.0001 - CAIXA MATRIZ 129 - Pago compra de Mercadorias conforme: NFE, 0, 2484488	589,01
		Total Débitos	589,01
		Total Créditos	589,01
07/11	380.0000	1.01.03.01.0001 - COMPRAS DE MERCADORIAS 1.01.01.01.0001 - CAIXA MATRIZ 129 - Pago compra de Mercadorias conforme: NFE, 1, 113741	1.337,44
		<b>A Transportar =====&gt; Débitos :</b>	<b>13.450.869,55</b>
		<b>Créditos :</b>	<b>13.450.869,55</b>

## LIVRO DIÁRIO

IMPERIO EMPREENDIMENTOS LTDA

Rua Coronel Pedro Bodega, 283 - Andar Segundo - Centro Cep : 65715-000

Lago da Pedra / MA

CNPJ / CEI : 04.966.853/0001-33

Local de Registro : Jucema

Período Movimento: 01/01/2022 a 31/12/2022

Inscrição Estadual: 124706720

Data do Registro : 25/03/2002

LIVRO : 0006

BURITISUPII-MA  
Proc. 1909001/2023  
Fls. 1318  
Rub. 

0108

Nº do Registro : 21600040272

FOLHA: 46

Data	Lançamento	Conta Débito Conta Crédito Histórico / Complemento	Valor
		<b>De Transporte =====&gt; Débitos :</b>	<b>13.450.869,55</b>
		<b>Créditos :</b>	<b>13.450.869,55</b>
07/11	381.0000	1.01.03.01.0001 - COMPRAS DE MERCADORIAS 1.01.01.01.0001 - CAIXA MATRIZ 129 - Pago compra de Mercadorias conforme: NFE, 1, 113754	5.368,56
07/11	428.0000	1.01.01.01.0001 - CAIXA MATRIZ 3.01.01.01.0001 - VENDAS DE MERCADORIAS 001 - Vendas de Mercadorias Conforme NF N° NFE, 1, 714	25.868,00
07/11	429.0000	1.01.01.01.0001 - CAIXA MATRIZ 3.01.01.01.0001 - VENDAS DE MERCADORIAS 001 - Vendas de Mercadorias Conforme NF N° NFE, 1, 715	14.788,00
		Total Débitos	47.362,00
		Total Créditos	47.362,00
08/11	382.0000	1.01.03.01.0001 - COMPRAS DE MERCADORIAS 1.01.01.01.0001 - CAIXA MATRIZ 129 - Pago compra de Mercadorias conforme: NFE, 2, 56998	4.020,00
08/11	383.0000	1.01.03.01.0001 - COMPRAS DE MERCADORIAS 1.01.01.01.0001 - CAIXA MATRIZ 129 - Pago compra de Mercadorias conforme: NFE, 2, 57000	4.020,00
		Total Débitos	8.040,00
		Total Créditos	8.040,00
09/11	384.0000	1.01.03.01.0001 - COMPRAS DE MERCADORIAS 1.01.01.01.0001 - CAIXA MATRIZ 129 - Pago compra de Mercadorias conforme: NFE, 2, 57046	629,30
09/11	385.0000	1.01.03.01.0001 - COMPRAS DE MERCADORIAS 1.01.01.01.0001 - CAIXA MATRIZ 129 - Pago compra de Mercadorias conforme: NFE, 2, 57047	629,30
		Total Débitos	1.258,60
		Total Créditos	1.258,60
10/11	386.0000	1.01.03.01.0001 - COMPRAS DE MERCADORIAS 1.01.01.01.0001 - CAIXA MATRIZ 129 - Pago compra de Mercadorias conforme: NFE, 2, 55794	4.200,00
10/11	387.0000	1.01.03.01.0001 - COMPRAS DE MERCADORIAS 1.01.01.01.0001 - CAIXA MATRIZ 129 - Pago compra de Mercadorias conforme: NFE, 2, 55797	3.600,00
10/11	388.0000	1.01.03.01.0001 - COMPRAS DE MERCADORIAS 1.01.01.01.0001 - CAIXA MATRIZ 129 - Pago compra de Mercadorias conforme: NFE, 2, 55798	390,00
10/11	430.0000	1.01.01.01.0001 - CAIXA MATRIZ 3.01.01.01.0001 - VENDAS DE MERCADORIAS 001 - Vendas de Mercadorias Conforme NF N° NFE, 1, 716	15.000,00
10/11	594.0000	4.01.01.02.0006 - HONORARIOS CONTABEIS 1.01.01.01.0001 - CAIXA MATRIZ 015 - Valores Pagos referentes 112022	400,00
		<b>A Transportar =====&gt; Débitos :</b>	<b>13.529.782,71</b>
		<b>Créditos :</b>	<b>13.529.782,71</b>

## LIVRO DIÁRIO

IMPERIO EMPREENDIMENTOS LTDA

Rua Coronel Pedro Boguea, 283 - Andar Segundo - Centro Cep : 65715-000

Lago da Pedra / MA

CNPJ / CEI : 04.966.853/0001-33

Local de Registro : Jucema

Período Movimento: 01/01/2022 a 31/12/2022

Inscrição Estadual: 124706720

Data do Registro : 25/03/2002

LIVRO : 0006

BURITIGUPI/MA  
Proc. 000001/2023  
Fis. J 317  
Rub. J

0108

Nº do Registro : 21600040272

FOLHA: 47

Data	Lançamento	Conta Débito Conta Crédito Histórico / Complemento	Valor
		<b>De Transporte =====&gt; Débitos :</b>	<b>13.529.782,71</b>
		<b>Créditos :</b>	<b>13.529.782,71</b>
		Total Débitos	23.590,00
		Total Créditos	23.590,00
12/11	389.0000	1.01.03.01.0001 - COMPRAS DE MERCADORIAS 1.01.01.01.0001 - CAIXA MATRIZ 129 - Pago compra de Mercadorias conforme: NFE, 0, 2488969	4.143,42
		Total Débitos	4.143,42
		Total Créditos	4.143,42
14/11	390.0000	1.01.03.01.0001 - COMPRAS DE MERCADORIAS 1.01.01.01.0001 - CAIXA MATRIZ 129 - Pago compra de Mercadorias conforme: NFE, 2, 57188	670,00
		Total Débitos	670,00
		Total Créditos	670,00
16/11	391.0000	1.01.03.01.0001 - COMPRAS DE MERCADORIAS 1.01.01.01.0001 - CAIXA MATRIZ 129 - Pago compra de Mercadorias conforme: NFE, 2, 57281	2.550,00
16/11	392.0000	1.01.03.01.0001 - COMPRAS DE MERCADORIAS 1.01.01.01.0001 - CAIXA MATRIZ 129 - Pago compra de Mercadorias conforme: NFE, 2, 57282	1.750,00
16/11	393.0000	1.01.03.01.0001 - COMPRAS DE MERCADORIAS 1.01.01.01.0001 - CAIXA MATRIZ 129 - Pago compra de Mercadorias conforme: NFE, 3, 90213	2.016,00
16/11	394.0000	1.01.03.01.0001 - COMPRAS DE MERCADORIAS 1.01.01.01.0001 - CAIXA MATRIZ 129 - Pago compra de Mercadorias conforme: NFE, 3, 90225	144,00
16/11	431.0000	1.01.01.01.0001 - CAIXA MATRIZ 3.01.01.01.0001 - VENDAS DE MERCADORIAS 001 - Vendas de Mercadorias Conforme NF N° NFE, 1, 718	1.242,00
16/11	432.0000	1.01.01.01.0001 - CAIXA MATRIZ 3.01.01.01.0001 - VENDAS DE MERCADORIAS 001 - Vendas de Mercadorias Conforme NF N° NFE, 1, 719	24.061,00
16/11	433.0000	1.01.01.01.0001 - CAIXA MATRIZ 3.01.01.01.0001 - VENDAS DE MERCADORIAS 001 - Vendas de Mercadorias Conforme NF N° NFE, 1, 720	6.238,00
16/11	434.0000	1.01.01.01.0001 - CAIXA MATRIZ 3.01.01.01.0001 - VENDAS DE MERCADORIAS 001 - Vendas de Mercadorias Conforme NF N° NFE, 1, 721	448,00
		Total Débitos	38.449,00
		Total Créditos	38.449,00
17/11	435.0000	1.01.01.01.0001 - CAIXA MATRIZ 3.01.01.01.0001 - VENDAS DE MERCADORIAS 001 - Vendas de Mercadorias Conforme NF N° NFE, 1, 722	639.825,00
		Total Débitos	639.825,00
		<b>A Transportar =====&gt; Débitos :</b>	<b>14.212.870,13</b>
		<b>Créditos :</b>	<b>14.212.870,13</b>

## LIVRO DIÁRIO

## IMPERIO EMPREENDIMENTOS LTDA

Rua Coronel Pedro Boguea, 283 - Andar Segundo - Centro Cep : 65715-000

Lago da Pedra / MA

CNPJ / CEI : 04.966.853/0001-33

Local de Registro : Jucema

Período Movimento: 01/01/2022 a 31/12/2022

Inscrição Estadual: 124706720

Data do Registro : 25/03/2002

LIVRO : 0006

BURITICUPU-MA  
Proc. 000001/2023  
Fls. 1318  
Rub. 

0108

Nº do Registro : 21600040272

FOLHA: 48

Data	Lançamento	Conta Débito Conta Crédito Histórico / Complemento	Valor
		<b>De Transporte =====&gt; Débitos :</b>	<b>14.212.870,13</b>
		<b>Créditos :</b>	<b>14.212.870,13</b>
		Total Créditos	639.825,00
18/11	395.0000	1.01.03.01.0001 - COMPRAS DE MERCADORIAS 1.01.01.01.0001 - CAIXA MATRIZ 129 - Pago compra de Mercadorias conforme: NFE, 1, 211625	5.981,15
18/11	396.0000	1.01.03.01.0001 - COMPRAS DE MERCADORIAS 1.01.01.01.0001 - CAIXA MATRIZ 129 - Pago compra de Mercadorias conforme: NFE, 1, 211627	2.347,12
18/11	397.0000	1.01.03.01.0001 - COMPRAS DE MERCADORIAS 1.01.01.01.0001 - CAIXA MATRIZ 129 - Pago compra de Mercadorias conforme: NFE, 1, 211631	8.647,57
18/11	436.0000	1.01.01.01.0001 - CAIXA MATRIZ 3.01.01.01.0001 - VENDAS DE MERCADORIAS 001 - Vendas de Mercadorias Conforme NF N° NFE, 1, 723	15.355,00
18/11	437.0000	1.01.01.01.0001 - CAIXA MATRIZ 3.01.01.01.0001 - VENDAS DE MERCADORIAS 001 - Vendas de Mercadorias Conforme NF N° NFE, 1, 724	65.011,00
18/11	438.0000	1.01.01.01.0001 - CAIXA MATRIZ 3.01.01.01.0001 - VENDAS DE MERCADORIAS 001 - Vendas de Mercadorias Conforme NF N° NFE, 1, 725	3.088,00
		Total Débitos	100.429,84
		Total Créditos	100.429,84
19/11	398.0000	1.01.03.01.0001 - COMPRAS DE MERCADORIAS 1.01.01.01.0001 - CAIXA MATRIZ 129 - Pago compra de Mercadorias conforme: NFE, 1, 211662	1.955,94
		Total Débitos	1.955,94
		Total Créditos	1.955,94
21/11	595.0000	2.01.03.01.0006 - SIMPLES A RECOLHER 1.01.01.01.0001 - CAIXA MATRIZ 015 - Valores Pagos referentes 102022	30.445,75
		Total Débitos	30.445,75
		Total Créditos	30.445,75
22/11	399.0000	1.01.03.01.0001 - COMPRAS DE MERCADORIAS 1.01.01.01.0001 - CAIXA MATRIZ 129 - Pago compra de Mercadorias conforme: NFE, 1, 1873	22.309,80
22/11	400.0000	1.01.03.01.0001 - COMPRAS DE MERCADORIAS 1.01.01.01.0001 - CAIXA MATRIZ 129 - Pago compra de Mercadorias conforme: NFE, 1, 647702	2.603,55
22/11	401.0000	1.01.03.01.0001 - COMPRAS DE MERCADORIAS 1.01.01.01.0001 - CAIXA MATRIZ 129 - Pago compra de Mercadorias conforme: NFE, 2, 57452	2.999,00
		<b>A Transportar =====&gt; Débitos :</b>	<b>14.373.614,01</b>
		<b>Créditos :</b>	<b>14.373.614,01</b>



## LIVRO DIÁRIO

IMPERIO EMPREENDIMENTOS LTDA

 BURTUCUPII-MA  
 Proc. 100900/2023 0108  
 Fls. 1319  
 Rub.

Rua Coronel Pedro Boguea, 283 - Andar Segundo - Centro Cep : 65715-000

Lago da Pedra / MA

CNPJ / CEI : 04.966.853/0001-33

Inscrição Estadual: 124706720

Local de Registro : Jucema

Data do Registro : 25/03/2002

Nº do Registro : 21600040272

Período Movimento: 01/01/2022 a 31/12/2022

LIVRO : 0006

FOLHA: 49

Data	Lançamento	Conta Débito Conta Crédito Histórico / Complemento	Valor
		<b>De Transporte =====&gt; Débitos :</b>	<b>14.373.614,01</b>
		<b>Créditos :</b>	<b>14.373.614,01</b>
22/11	402.0000	1.01.03.01.0001 - COMPRAS DE MERCADORIAS 1.01.01.01.0001 - CAIXA MATRIZ 129 - Pago compra de Mercadorias conforme: NFE, 1, 269527	1.784,16
22/11	403.0000	1.01.03.01.0001 - COMPRAS DE MERCADORIAS 1.01.01.01.0001 - CAIXA MATRIZ 129 - Pago compra de Mercadorias conforme: NFE, 1, 491	23.019,26
		<b>Total Débitos</b>	<b>52.715,77</b>
		<b>Total Créditos</b>	<b>52.715,77</b>
23/11	404.0000	1.01.03.01.0001 - COMPRAS DE MERCADORIAS 1.01.01.01.0001 - CAIXA MATRIZ 129 - Pago compra de Mercadorias conforme: NFE, 2, 57491	2.499,00
23/11	405.0000	1.01.03.01.0001 - COMPRAS DE MERCADORIAS 1.01.01.01.0001 - CAIXA MATRIZ 129 - Pago compra de Mercadorias conforme: NFE, 2, 57492	2.499,00
		<b>Total Débitos</b>	<b>4.998,00</b>
		<b>Total Créditos</b>	<b>4.998,00</b>
26/11	406.0000	1.01.03.01.0001 - COMPRAS DE MERCADORIAS 1.01.01.01.0001 - CAIXA MATRIZ 129 - Pago compra de Mercadorias conforme: NFE, 1, 1882	8.415,90
26/11	407.0000	1.01.03.01.0001 - COMPRAS DE MERCADORIAS 1.01.01.01.0001 - CAIXA MATRIZ 129 - Pago compra de Mercadorias conforme: NFE, 1, 493	23.309,53
26/11	408.0000	1.01.03.01.0001 - COMPRAS DE MERCADORIAS 1.01.01.01.0001 - CAIXA MATRIZ 129 - Pago compra de Mercadorias conforme: NFE, 0, 2498914	4.400,00
26/11	409.0000	1.01.03.01.0001 - COMPRAS DE MERCADORIAS 2.01.01.01.0001 - FORNECEDORES GERAIS 129 - Pago compra de Mercadorias conforme: NFE, 0, 2498915	1.494,46
26/11	410.0000	1.01.03.01.0001 - COMPRAS DE MERCADORIAS 1.01.01.01.0001 - CAIXA MATRIZ 129 - Pago compra de Mercadorias conforme: NFE, 0, 2498916	4.546,56
		<b>Total Débitos</b>	<b>42.166,45</b>
		<b>Total Créditos</b>	<b>42.166,45</b>
28/11	411.0000	1.01.01.01.0001 - CAIXA MATRIZ 1.01.03.01.0008 - ( - ) MERCADORIAS EM DEVOLUÇÃO 136 - Devolução de mercadorias adquiridas: NFE, 1, 727	88.713,59
28/11	412.0000	1.01.01.01.0001 - CAIXA MATRIZ 1.01.03.01.0008 - ( - ) MERCADORIAS EM DEVOLUÇÃO 136 - Devolução de mercadorias adquiridas: NFE, 1, 728	379.400,00
28/11	413.0000	1.01.01.01.0001 - CAIXA MATRIZ 1.01.03.01.0008 - ( - ) MERCADORIAS EM DEVOLUÇÃO 136 - Devolução de mercadorias adquiridas: NFE, 1, 729	39.903,00
		<b>A Transportar =====&gt; Débitos :</b>	<b>14.953.598,47</b>
		<b>Créditos :</b>	<b>14.953.598,47</b>



## LIVRO DIÁRIO

IMPERIO EMPREENDIMENTOS LTDA

Rua Coronel Pedro Boguea, 283 - Andar Segundo - Centro Cep : 65715-000

Lago da Pedra / MA

CNPJ / CEI : 04.966.853/0001-33

Local de Registro : Jucema

Período Movimento: 01/01/2022 a 31/12/2022

Inscrição Estadual: 124706720

Data do Registro : 25/03/2002

LIVRO : 0006



 BURITISUBU-MA  
 Proc. 19091003/2023  
 Fls. 1310  
 Rub. 

0108

Nº do Registro : 21600040272

FOLHA: 50

Data	Lançamento	Conta Débito Conta Crédito Histórico / Complemento	Valor
		De Transporte =====> Débitos : 14.953.598,47	Créditos : 14.953.598,47
28/11	414.0000	1.01.03.01.0001 - COMPRAS DE MERCADORIAS 1.01.01.01.0001 - CAIXA MATRIZ 129 - Pago compra de Mercadorias conforme: NFE, 1, 25	13.500,00
		Total Débitos	521.516,59
		Total Créditos	521.516,59
30/11	415.0000	1.01.03.01.0001 - COMPRAS DE MERCADORIAS 1.01.01.01.0001 - CAIXA MATRIZ 129 - Pago compra de Mercadorias conforme: NFE, 1, 1350	28.050,00
30/11	416.0000	1.01.03.01.0001 - COMPRAS DE MERCADORIAS 1.01.01.01.0001 - CAIXA MATRIZ 129 - Pago compra de Mercadorias conforme: NFE, 1, 499	30.075,35
30/11	417.0000	1.01.03.01.0001 - COMPRAS DE MERCADORIAS 1.01.01.01.0001 - CAIXA MATRIZ 129 - Pago compra de Mercadorias conforme: NFE, 1, 81	59.630,95
30/11	418.0000	1.01.03.01.0001 - COMPRAS DE MERCADORIAS 1.01.01.01.0001 - CAIXA MATRIZ 129 - Pago compra de Mercadorias conforme: NFE, 1, 84	30.717,32
30/11	419.0000	1.01.03.01.0001 - COMPRAS DE MERCADORIAS 1.01.01.01.0001 - CAIXA MATRIZ 129 - Pago compra de Mercadorias conforme: NFE, 1, 91	29.603,20
30/11	420.0000	1.01.03.01.0001 - COMPRAS DE MERCADORIAS 1.01.01.01.0001 - CAIXA MATRIZ 129 - Pago compra de Mercadorias conforme: NFE, 1, 94	26.320,00
30/11	421.0000	1.01.03.01.0001 - COMPRAS DE MERCADORIAS 1.01.01.01.0001 - CAIXA MATRIZ 129 - Pago compra de Mercadorias conforme: NFE, 1, 97	45.497,60
30/11	422.0000	1.01.03.01.0001 - COMPRAS DE MERCADORIAS 1.01.01.01.0001 - CAIXA MATRIZ 129 - Pago compra de Mercadorias conforme: NFE, 1, 95	40.832,00
30/11	423.0000	1.01.03.01.0001 - COMPRAS DE MERCADORIAS 1.01.01.01.0001 - CAIXA MATRIZ 129 - Pago compra de Mercadorias conforme: NFE, 1, 98	56.872,00
30/11	424.0000	1.01.03.01.0001 - COMPRAS DE MERCADORIAS 1.01.01.01.0001 - CAIXA MATRIZ 129 - Pago compra de Mercadorias conforme: NFE, 1, 101	46.800,00
30/11	425.0000	1.01.03.01.0001 - COMPRAS DE MERCADORIAS 1.01.01.01.0001 - CAIXA MATRIZ 129 - Pago compra de Mercadorias conforme: NFE, 1, 105	57.038,30
		A Transportar =====> Débitos : 15.418.535,19	Créditos : 15.418.535,19

# LIVRO DIÁRIO

**IMPERIO EMPREENDIMENTOS LTDA**

BURI TICUPU-MA  
Proc. 100955 2023      **0108**  
Fls. 321  
Rub. JK

Rua Coronel Pedro Boguea, 283 - Andar Segundo - Centro Cep : 65715-000

Lago da Pedra / MA

CNPJ / CEI : 04.966.853/0001-33

Inscrição Estadual: 124706720

Local de Registro : Jucema

Data do Registro : 25/03/2002

Nº do Registro : 21600040272

Período Movimento: 01/01/2022 a 31/12/2022

LIVRO : 0006

FOLHA: 51

Data	Lançamento	Conta Débito Conta Crédito Histórico / Complemento	Valor
		<b>De Transporte =====&gt; Débitos :</b>	<b>15.418.535,19</b>
		<b>Créditos :</b>	<b>15.418.535,19</b>
30/11	426.0000	1.01.03.01.0001 - COMPRAS DE MERCADORIAS 1.01.01.01.0001 - CAIXA MATRIZ 129 - Pago compra de Mercadorias conforme: NFE, 1, 110	57.038,30
30/11	439.0000	4.01.01.03.0012 - SIMPLES 2.01.03.01.0006 - SIMPLES A RECOLHER 140 - Provisão do Simples ref. mês: 11/2022	25.519,36
30/11	596.0000	4.01.01.04.0014 - DESPESAS DIVERSAS 1.01.01.01.0001 - CAIXA MATRIZ 015 - Valores Pagos referentes 112022	18.100,00
		Total Débitos	552.094,38
		Total Créditos	552.094,38
<b>Total do Mês =====&gt;</b>		<b>Débitos :</b>	<b>15.519.192,85</b>
		<b>Créditos :</b>	<b>15.519.192,85</b>

		<b>A Transportar =====&gt;</b>	<b>Débitos :</b>	<b>15.519.192,85</b>	<b>Créditos :</b>	<b>15.519.192,85</b>
--	--	--------------------------------	------------------	----------------------	-------------------	----------------------

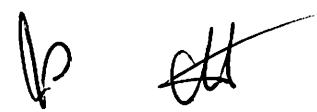
# LIVRO DIÁRIO

## IMPERIO EMPREENDIMENTOS LTDA

Rua Coronel Pedro Bogeá, 283 - Andar Segundo - Centro Cep : 65715-000  
 Lago da Pedra / MA  
 CNPJ / CEI : 04.966.853/0001-33  
 Local de Registro : Jucema  
 Período Movimento: 01/01/2022 a 31/12/2022

BURITISUBILMA  
 Proc. 00000 2023  
 Fis. 322  
 Rub. 322

0108

Inscrição Estadual: 124706720

Data do Registro : 25/03/2002

Nº do Registro : 21600040272

LIVRO : 0006

FOLHA: 52

Data	Lançamento	Conta Débito Conta Crédito Histórico / Complemento	Valor
		<b>De Transporte =====&gt; Débitos :</b>	<b>15.519.192,85</b>
		<b>Créditos :</b>	<b>15.519.192,85</b>
01/12	440.0000	1.01.03.01.0001 - COMPRAS DE MERCADORIAS 1.01.01.01.0001 - CAIXA MATRIZ 129 - Pago compra de Mercadorias conforme: NFE, 1, 2782	2.186,99
		Total Débitos	2.186,99
		Total Créditos	2.186,99
02/12	521.0000	1.01.01.01.0001 - CAIXA MATRIZ 3.01.01.01.0001 - VENDAS DE MERCADORIAS 001 - Vendas de Mercadorias Conforme NF N° NFE, 1, 730	47.359,00
02/12	522.0000	1.01.01.01.0001 - CAIXA MATRIZ 3.01.01.01.0001 - VENDAS DE MERCADORIAS 001 - Vendas de Mercadorias Conforme NF N° NFE, 1, 732	8.566,00
02/12	523.0000	1.01.01.01.0001 - CAIXA MATRIZ 3.01.01.01.0001 - VENDAS DE MERCADORIAS 001 - Vendas de Mercadorias Conforme NF N° NFE, 1, 733	5.088,00
02/12	524.0000	1.01.01.01.0001 - CAIXA MATRIZ 3.01.01.01.0001 - VENDAS DE MERCADORIAS 001 - Vendas de Mercadorias Conforme NF N° NFE, 1, 734	9.540,00
02/12	525.0000	1.01.01.01.0001 - CAIXA MATRIZ 3.01.01.01.0001 - VENDAS DE MERCADORIAS 001 - Vendas de Mercadorias Conforme NF N° NFE, 1, 735	3.084,84
		Total Débitos	73.637,84
		Total Créditos	73.637,84
03/12	441.0000	1.01.03.01.0001 - COMPRAS DE MERCADORIAS 1.01.01.01.0001 - CAIXA MATRIZ 129 - Pago compra de Mercadorias conforme: NFE, 2, 58000	1.899,00
03/12	442.0000	1.01.03.01.0001 - COMPRAS DE MERCADORIAS 1.01.01.01.0001 - CAIXA MATRIZ 129 - Pago compra de Mercadorias conforme: NFE, 2, 58001	1.799,00
		Total Débitos	3.698,00
		Total Créditos	3.698,00
05/12	526.0000	1.01.01.01.0001 - CAIXA MATRIZ 3.01.01.01.0001 - VENDAS DE MERCADORIAS 001 - Vendas de Mercadorias Conforme NF N° NFE, 1, 738	1.000,00
05/12	527.0000	1.01.01.01.0001 - CAIXA MATRIZ 3.01.01.01.0001 - VENDAS DE MERCADORIAS 001 - Vendas de Mercadorias Conforme NF N° NFE, 1, 739	14.120,00
05/12	528.0000	1.01.01.01.0001 - CAIXA MATRIZ 3.01.01.01.0001 - VENDAS DE MERCADORIAS 001 - Vendas de Mercadorias Conforme NF N° NFE, 1, 740	1.625,00
		<b>A Transportar =====&gt; Débitos :</b>	<b>15.615.460,68</b>
		<b>Créditos :</b>	<b>15.615.460,68</b>

*P. G. H.*

## LIVRO DIÁRIO

IMPERIO EMPREENDIMENTOS LTDA

Rua Coronel Pedro Bodega, 283 - Andar Segundo - Centro Cep : 65715-000

Lago da Pedra / MA

CNPJ / CEI : 04.966.853/0001-33

Local de Registro : Jucema

Período Movimento: 01/01/2022 a 31/12/2022

Inscrição Estadual: 124706720

Data do Registro : 25/03/2002

LIVRO : 0006

 BURITICUPU-MA  
 Proc. 1909001/2023  
 Fis. 1323  
 Rub. JK

0108

Nº do Registro : 21600040272

FOLHA: 53

Data	Lançamento	Conta Débito Conta Crédito Histórico / Complemento	Valor
		<b>De Transporte =====&gt; Débitos :</b>	<b>15.615.460,68</b>
		<b>Créditos :</b>	<b>15.615.460,68</b>
05/12	529.0000	1.01.01.01.0001 - CAIXA MATRIZ 3.01.01.01.0001 - VENDAS DE MERCADORIAS 001 - Vendas de Mercadorias Conforme NF N° NFE, 1, 741	10.486,00
		Total Débitos	27.231,00
		Total Créditos	27.231,00
07/12	443.0000	1.01.03.01.0001 - COMPRAS DE MERCADORIAS 1.01.01.01.0001 - CAIXA MATRIZ 129 - Pago compra de Mercadorias conforme: NFE, 12, 787474	10.783,56
		Total Débitos	10.783,56
		Total Créditos	10.783,56
08/12	444.0000	1.01.03.01.0001 - COMPRAS DE MERCADORIAS 1.01.01.01.0001 - CAIXA MATRIZ 129 - Pago compra de Mercadorias conforme: NFE, 2, 16874	4.127,78
08/12	445.0000	1.01.03.01.0001 - COMPRAS DE MERCADORIAS 1.01.01.01.0001 - CAIXA MATRIZ 129 - Pago compra de Mercadorias conforme: NFE, 2, 58222	498,00
08/12	530.0000	1.01.01.01.0001 - CAIXA MATRIZ 3.01.01.01.0001 - VENDAS DE MERCADORIAS 001 - Vendas de Mercadorias Conforme NF N° NFE, 1, 742	1.900,00
08/12	531.0000	1.01.01.01.0001 - CAIXA MATRIZ 3.01.01.01.0001 - VENDAS DE MERCADORIAS 001 - Vendas de Mercadorias Conforme NF N° NFE, 1, 743	103.589,00
		Total Débitos	110.114,78
		Total Créditos	110.114,78
09/12	446.0000	1.01.03.01.0001 - COMPRAS DE MERCADORIAS 1.01.01.01.0001 - CAIXA MATRIZ 129 - Pago compra de Mercadorias conforme: NFE, 0, 203053	5.817,06
		Total Débitos	5.817,06
		Total Créditos	5.817,06
10/12	447.0000	1.01.03.01.0001 - COMPRAS DE MERCADORIAS 1.01.01.01.0001 - CAIXA MATRIZ 129 - Pago compra de Mercadorias conforme: NFE, 1, 53801	6.873,97
10/12	597.0000	4.01.01.02.0006 - HONORARIOS CONTABEIS 1.01.01.01.0001 - CAIXA MATRIZ 015 - Valores Pagos referentes 122022	400,00
		Total Débitos	7.273,97
		Total Créditos	7.273,97
12/12	448.0000	1.01.03.01.0001 - COMPRAS DE MERCADORIAS 1.01.01.01.0001 - CAIXA MATRIZ 129 - Pago compra de Mercadorias conforme: NFE, 0, 2509307	1.975,22
12/12	449.0000	1.01.03.01.0001 - COMPRAS DE MERCADORIAS 1.01.01.01.0001 - CAIXA MATRIZ 129 - Pago compra de Mercadorias conforme: NFE, 0, 2509308	2.017,70
		Total Débitos	3.992,92
		<b>A Transportar =====&gt; Débitos :</b>	<b>15.763.928,97</b>
		<b>Créditos :</b>	<b>15.763.928,97</b>

## LIVRO DIÁRIO

IMPERIO EMPREENDIMENTOS LTDA

Rua Coronel Pedro Bodega, 283 - Andar Segundo - Centro Cep : 65715-000

Lago da Pedra / MA

CNPJ / CEI : 04.966.853/0001-33

Local de Registro : Jucema

Período Movimento: 01/01/2022 a 31/12/2022

Inscrição Estadual: 124706720

Data do Registro : 25/03/2002

LIVRO : 0006

 BURLINGUPE/MA  
 Proc. 1009001/2023  
 Fis. 1324  
 Rub. JK

0108

Nº do Registro : 21600040272

FOLHA: 54

Data	Lançamento	Conta Débito Conta Crédito Histórico / Complemento	Valor
		De Transporte =====> Débitos :	15.763.928,97
		Créditos :	15.763.928,97
		Total Créditos	3.992,92
13/12	450.0000	1.01.03.01.0001 - COMPRAS DE MERCADORIAS 1.01.01.01.0001 - CAIXA MATRIZ 129 - Pago compra de Mercadorias conforme: NFE, 1, 9507	4.708,00
		Total Débitos	4.708,00
		Total Créditos	4.708,00
14/12	451.0000	1.01.03.01.0001 - COMPRAS DE MERCADORIAS 1.01.01.01.0001 - CAIXA MATRIZ 129 - Pago compra de Mercadorias conforme: NFE, 2, 58449	6.100,50
14/12	452.0000	1.01.03.01.0001 - COMPRAS DE MERCADORIAS 1.01.01.01.0001 - CAIXA MATRIZ 129 - Pago compra de Mercadorias conforme: NFE, 2, 58450	6.899,50
		Total Débitos	13.000,00
		Total Créditos	13.000,00
16/12	453.0000	1.01.03.01.0010 - ESTOQUE DE MERCADORIAS 1.01.01.01.0001 - CAIXA MATRIZ 208 - compra de mercadorias para uso/consumo 243790	144,00
16/12	454.0000	1.01.03.01.0001 - COMPRAS DE MERCADORIAS 1.01.01.01.0001 - CAIXA MATRIZ 129 - Pago compra de Mercadorias conforme: NFE, 1, 1046814	9.899,40
16/12	455.0000	1.01.03.01.0001 - COMPRAS DE MERCADORIAS 1.01.01.01.0001 - CAIXA MATRIZ 129 - Pago compra de Mercadorias conforme: NFE, 3, 91252	298,00
16/12	456.0000	1.01.03.01.0001 - COMPRAS DE MERCADORIAS 1.01.01.01.0001 - CAIXA MATRIZ 129 - Pago compra de Mercadorias conforme: NFE, 1, 2884	1.306,65
16/12	532.0000	1.01.01.01.0001 - CAIXA MATRIZ 3.01.01.01.0001 - VENDAS DE MERCADORIAS 001 - Vendas de Mercadorias Conforme NF N° NFE, 1, 746	3.740,00
16/12	533.0000	1.01.01.01.0001 - CAIXA MATRIZ 3.01.01.01.0001 - VENDAS DE MERCADORIAS 001 - Vendas de Mercadorias Conforme NF N° NFE, 1, 747	10.910,00
		Total Débitos	26.298,05
		Total Créditos	26.298,05
17/12	457.0000	1.01.03.01.0001 - COMPRAS DE MERCADORIAS 1.01.01.01.0001 - CAIXA MATRIZ 129 - Pago compra de Mercadorias conforme: NFE, 0, 2513753	2.116,78
17/12	458.0000	1.01.03.01.0001 - COMPRAS DE MERCADORIAS 1.01.01.01.0001 - CAIXA MATRIZ 129 - Pago compra de Mercadorias conforme: NFE, 0, 2513754	5.545,40
		A Transportar =====> Débitos :	15.815.597,20
		Créditos :	15.815.597,20

## LIVRO DIÁRIO

IMPERIO EMPREENDIMENTOS LTDA

Rua Coronel Pedro Boga, 283 - Andar Segundo - Centro Cep : 65715-000

Lago da Pedra / MA

CNPJ / CEI : 04.966.853/0001-33

Local de Registro : Jucema

Período Movimento: 01/01/2022 a 31/12/2022

Inscrição Estadual: 124706720

Data do Registro : 25/03/2002

LIVRO : 0006

BURITICUPU, MA  
Proc. 0109001/2023  
Fls. 1325  
Rub. JA

0108

Nº do Registro : 21600040272

FOLHA: 55

Data	Lançamento	Conta Débito Conta Crédito Histórico / Complemento	Valor
		<b>De Transporte =====&gt; Débitos :</b>	<b>15.815.597,20</b>
		<b>Créditos :</b>	<b>15.815.597,20</b>
17/12	534.0000	1.01.01.01.0001 - CAIXA MATRIZ 3.01.01.01.0001 - VENDAS DE MERCADORIAS 001 - Vendas de Mercadorias Conforme NF N° NFE, 1, 748	4.737,00
17/12	535.0000	1.01.01.01.0001 - CAIXA MATRIZ 3.01.01.01.0001 - VENDAS DE MERCADORIAS 001 - Vendas de Mercadorias Conforme NF N° NFE, 1, 749	8.400,00
17/12	536.0000	1.01.01.01.0001 - CAIXA MATRIZ 3.01.01.01.0001 - VENDAS DE MERCADORIAS 001 - Vendas de Mercadorias Conforme NF N° NFE, 1, 750	3.700,00
17/12	537.0000	1.01.01.01.0001 - CAIXA MATRIZ 3.01.01.01.0001 - VENDAS DE MERCADORIAS 001 - Vendas de Mercadorias Conforme NF N° NFE, 1, 751	1.500,00
17/12	538.0000	1.01.01.01.0001 - CAIXA MATRIZ 3.01.01.01.0001 - VENDAS DE MERCADORIAS 001 - Vendas de Mercadorias Conforme NF N° NFE, 1, 752	1.870,00
17/12	539.0000	1.01.01.01.0001 - CAIXA MATRIZ 3.01.01.01.0001 - VENDAS DE MERCADORIAS 001 - Vendas de Mercadorias Conforme NF N° NFE, 1, 753	12.900,00
17/12	540.0000	1.01.01.01.0001 - CAIXA MATRIZ 3.01.01.01.0001 - VENDAS DE MERCADORIAS 001 - Vendas de Mercadorias Conforme NF N° NFE, 1, 754	7.100,00
17/12	541.0000	1.01.01.01.0001 - CAIXA MATRIZ 3.01.01.01.0001 - VENDAS DE MERCADORIAS 001 - Vendas de Mercadorias Conforme NF N° NFE, 1, 755	5.279,56
		Total Débitos	53.148,74
		Total Créditos	53.148,74
19/12	542.0000	1.01.01.01.0001 - CAIXA MATRIZ 3.01.01.01.0001 - VENDAS DE MERCADORIAS 001 - Vendas de Mercadorias Conforme NF N° NFE, 1, 756	5.765,55
19/12	543.0000	1.01.01.01.0001 - CAIXA MATRIZ 3.01.01.01.0001 - VENDAS DE MERCADORIAS 001 - Vendas de Mercadorias Conforme NF N° NFE, 1, 757	4.573,70
19/12	544.0000	1.01.01.01.0001 - CAIXA MATRIZ 3.01.01.01.0001 - VENDAS DE MERCADORIAS 001 - Vendas de Mercadorias Conforme NF N° NFE, 1, 758	4.021,76
		Total Débitos	14.361,01
		Total Créditos	14.361,01
20/12	459.0000	1.01.03.01.0001 - COMPRAS DE MERCADORIAS 1.01.01.01.0001 - CAIXA MATRIZ 129 - Pago compra de Mercadorias conforme: NFE, 2, 58672	7.317,00
		<b>A Transportar =====&gt; Débitos :</b>	<b>15.882.761,77</b>
		<b>Créditos :</b>	<b>15.882.761,77</b>

lp      ch

## LIVRO DIÁRIO

IMPERIO EMPREENDIMENTOS LTDA

Rua Coronel Pedro Bodega, 283 - Andar Segundo - Centro Cep : 65715-000

Lago da Pedra / MA

CNPJ / CEI : 04.966.853/0001-33

Local de Registro : Jucema

Período Movimento: 01/01/2022 a 31/12/2022

Inscrição Estadual: 124706720

Data do Registro : 25/03/2002

LIVRO : 0006

BURITICUPU, MA  
Proc. 009001, 2023  
Fis. 1326  
Rub. 

0108

Nº do Registro : 21600040272

FOLHA: 56

Data	Lançamento	Conta Débito Conta Crédito Histórico / Complemento	Valor
		<b>De Transporte =====&gt; Débitos :</b>	<b>15.882.761,77</b>
		<b>Créditos :</b>	<b>15.882.761,77</b>
20/12	460.0000	1.01.03.01.0001 - COMPRAS DE MERCADORIAS 1.01.01.01.0001 - CAIXA MATRIZ 129 - Pago compra de Mercadorias conforme: NFE, 2, 58687	3.891,00
20/12	461.0000	1.01.03.01.0001 - COMPRAS DE MERCADORIAS 1.01.01.01.0001 - CAIXA MATRIZ 129 - Pago compra de Mercadorias conforme: NFE, 2, 58688	3.495,00
20/12	545.0000	1.01.01.01.0001 - CAIXA MATRIZ 3.01.01.01.0001 - VENDAS DE MERCADORIAS 001 - Vendas de Mercadorias Conforme NF N° NFE, 1, 759	50.729,00
20/12	598.0000	2.01.03.01.0006 - SIMPLES A RECOLHER 1.01.01.01.0001 - CAIXA MATRIZ 015 - Valores Pagos referentes 112022	25.519,36
		Total Débitos	90.951,36
		Total Créditos	90.951,36
21/12	462.0000	1.01.03.01.0001 - COMPRAS DE MERCADORIAS 1.01.01.01.0001 - CAIXA MATRIZ 129 - Pago compra de Mercadorias conforme: NFE, 2, 58709	699,00
21/12	463.0000	1.01.03.01.0001 - COMPRAS DE MERCADORIAS 1.01.01.01.0001 - CAIXA MATRIZ 129 - Pago compra de Mercadorias conforme: NFE, 2, 58710	699,00
21/12	546.0000	1.01.01.01.0001 - CAIXA MATRIZ 3.01.01.01.0001 - VENDAS DE MERCADORIAS 001 - Vendas de Mercadorias Conforme NF N° NFE, 1, 760	34.234,00
21/12	547.0000	1.01.01.01.0001 - CAIXA MATRIZ 3.01.01.01.0001 - VENDAS DE MERCADORIAS 001 - Vendas de Mercadorias Conforme NF N° NFE, 1, 761	324.556,50
		Total Débitos	360.188,50
		Total Créditos	360.188,50
22/12	464.0000	1.01.03.01.0001 - COMPRAS DE MERCADORIAS 1.01.01.01.0001 - CAIXA MATRIZ 129 - Pago compra de Mercadorias conforme: NFE, 2, 572974	192,00
22/12	465.0000	1.01.03.01.0001 - COMPRAS DE MERCADORIAS 1.01.01.01.0001 - CAIXA MATRIZ 129 - Pago compra de Mercadorias conforme: NFE, 1, 49195	201,98
22/12	466.0000	1.01.03.01.0001 - COMPRAS DE MERCADORIAS 1.01.01.01.0001 - CAIXA MATRIZ 129 - Pago compra de Mercadorias conforme: NFE, 2, 58847	449,00
22/12	467.0000	1.01.03.01.0001 - COMPRAS DE MERCADORIAS 1.01.01.01.0001 - CAIXA MATRIZ 129 - Pago compra de Mercadorias conforme: NFE, 1, 5162	3.548,62
		<b>A Transportar =====&gt; Débitos :</b>	<b>16.330.976,23</b>
		<b>Créditos :</b>	<b>16.330.976,23</b>





## LIVRO DIÁRIO

IMPERIO EMPREENDIMENTOS LTDA

BURITICUPU-MA  
Proc. 1900091-2023  
Fls. 1328  
Rub. 

0108

Rua Coronel Pedro Boguea, 283 - Andar Segundo - Centro Cep : 65715-000

Lago da Pedra / MA

CNPJ / CEI : 04.966.853/0001-33

Inscrição Estadual: 124706720

Local de Registro : Jucema

Data do Registro : 25/03/2002

Nº do Registro : 21600040272

Período Movimento: 01/01/2022 a 31/12/2022

LIVRO : 0006

FOLHA: 57

Data	Lançamento	Conta Débito Conta Crédito Histórico / Complemento	Valor
		<b>De Transporte =====&gt; Débitos :</b>	<b>16.330.976,23</b>
		<b>Créditos :</b>	<b>16.330.976,23</b>
22/12	468.0000	1.01.03.01.0001 - COMPRAS DE MERCADORIAS 1.01.01.01.0001 - CAIXA MATRIZ 129 - Pago compra de Mercadorias conforme: NFE, 3, 91471	490,00
22/12	548.0000	1.01.01.01.0001 - CAIXA MATRIZ 3.01.01.01.0001 - VENDAS DE MERCADORIAS 001 - Vendas de Mercadorias Conforme NF N° NFE, 1, 763	39.609,36
		Total Débitos	44.490,96
		Total Créditos	44.490,96
23/12	469.0000	1.01.03.01.0001 - COMPRAS DE MERCADORIAS 1.01.01.01.0001 - CAIXA MATRIZ 129 - Pago compra de Mercadorias conforme: NFE, 1, 49240	4.383,00
23/12	470.0000	1.01.03.01.0001 - COMPRAS DE MERCADORIAS 1.01.01.01.0001 - CAIXA MATRIZ 129 - Pago compra de Mercadorias conforme: NFE, 2, 57140	5.798,00
		Total Débitos	10.181,00
		Total Créditos	10.181,00
24/12	471.0000	1.01.03.01.0001 - COMPRAS DE MERCADORIAS 1.01.01.01.0001 - CAIXA MATRIZ 129 - Pago compra de Mercadorias conforme: NFE, 0, 2518130	2.105,95
24/12	472.0000	1.01.03.01.0001 - COMPRAS DE MERCADORIAS 1.01.01.01.0001 - CAIXA MATRIZ 129 - Pago compra de Mercadorias conforme: NFE, 0, 2518131	1.574,90
24/12	473.0000	1.01.03.01.0001 - COMPRAS DE MERCADORIAS 1.01.01.01.0001 - CAIXA MATRIZ 129 - Pago compra de Mercadorias conforme: NFE, 0, 2518132	1.034,00
		Total Débitos	4.714,85
		Total Créditos	4.714,85
26/12	474.0000	1.01.03.01.0001 - COMPRAS DE MERCADORIAS 1.01.01.01.0001 - CAIXA MATRIZ 129 - Pago compra de Mercadorias conforme: NFE, 2, 57181	3.550,00
26/12	475.0000	1.01.03.01.0001 - COMPRAS DE MERCADORIAS 1.01.01.01.0001 - CAIXA MATRIZ 129 - Pago compra de Mercadorias conforme: NFE, 2, 57182	3.199,00
26/12	476.0000	1.01.03.01.0001 - COMPRAS DE MERCADORIAS 1.01.01.01.0001 - CAIXA MATRIZ 129 - Pago compra de Mercadorias conforme: NFE, 2, 57183	5.338,00
26/12	477.0000	1.01.03.01.0001 - COMPRAS DE MERCADORIAS 1.01.01.01.0001 - CAIXA MATRIZ 129 - Pago compra de Mercadorias conforme: NFE, 2, 57185	2.796,00
		Total Débitos	14.883,00
		Total Créditos	14.883,00
		<b>A Transportar =====&gt; Débitos :</b>	<b>16.400.854,44</b>
		<b>Créditos :</b>	<b>16.400.854,44</b>

b



## LIVRO DIÁRIO

IMPERIO EMPREENDIMENTOS LTDA

Rua Coronel Pedro Bodega, 283 - Andar Segundo - Centro Cep : 65715-000

Lago da Pedra / MA

CNPJ / CEI : 04.966.853/0001-33

Local de Registro : Jucema

Período Movimento: 01/01/2022 a 31/12/2022

Inscrição Estadual: 124706720

Data do Registro : 25/03/2002

LIVRO : 0006

 BURLINGUEPI/MA  
 Proc. 1000001 2023 0108  
 Fis. AA 1328  
 Rub.

Nº do Registro : 21600040272

FOLHA: 58

Data	Lançamento	Conta Débito Conta Crédito Histórico / Complemento	Valor
		<b>De Transporte =====&gt; Débitos :</b>	<b>16.400.854,44</b>
		<b>Créditos :</b>	<b>16.400.854,44</b>
27/12	549.0000	1.01.01.01.0001 - CAIXA MATRIZ 3.01.01.01.0001 - VENDAS DE MERCADORIAS 001 - Vendas de Mercadorias Conforme NF N° NFE, 1, 765	26.352,89
27/12	550.0000	1.01.01.01.0001 - CAIXA MATRIZ 3.01.01.01.0001 - VENDAS DE MERCADORIAS 001 - Vendas de Mercadorias Conforme NF N° NFE, 1, 766	3.329,00
27/12	551.0000	1.01.01.01.0001 - CAIXA MATRIZ 3.01.01.01.0001 - VENDAS DE MERCADORIAS 001 - Vendas de Mercadorias Conforme NF N° NFE, 1, 767	8.514,81
27/12	552.0000	1.01.01.01.0001 - CAIXA MATRIZ 3.01.01.01.0001 - VENDAS DE MERCADORIAS 001 - Vendas de Mercadorias Conforme NF N° NFE, 1, 768	16.593,44
27/12	553.0000	1.01.01.01.0001 - CAIXA MATRIZ 3.01.01.01.0001 - VENDAS DE MERCADORIAS 001 - Vendas de Mercadorias Conforme NF N° NFE, 1, 769	150,00
		Total Débitos	54.940,14
		Total Créditos	54.940,14
28/12	478.0000	1.01.03.01.0001 - COMPRAS DE MERCADORIAS 1.01.01.01.0001 - CAIXA MATRIZ 129 - Pago compra de Mercadorias conforme: NFE, 1, 655707	2.996,40
28/12	554.0000	1.01.01.01.0001 - CAIXA MATRIZ 3.01.01.01.0001 - VENDAS DE MERCADORIAS 001 - Vendas de Mercadorias Conforme NF N° NFE, 1, 770	50.053,50
28/12	555.0000	1.01.01.01.0001 - CAIXA MATRIZ 3.01.01.01.0001 - VENDAS DE MERCADORIAS 001 - Vendas de Mercadorias Conforme NF N° NFE, 1, 772	12.725,00
28/12	556.0000	1.01.01.01.0001 - CAIXA MATRIZ 3.01.01.01.0001 - VENDAS DE MERCADORIAS 001 - Vendas de Mercadorias Conforme NF N° NFE, 1, 773	9.033,00
28/12	557.0000	1.01.01.01.0001 - CAIXA MATRIZ 3.01.01.01.0001 - VENDAS DE MERCADORIAS 001 - Vendas de Mercadorias Conforme NF N° NFE, 1, 774	5.405,00
		Total Débitos	80.212,90
		Total Créditos	80.212,90
29/12	479.0000	1.01.03.01.0001 - COMPRAS DE MERCADORIAS 1.01.01.01.0001 - CAIXA MATRIZ 129 - Pago compra de Mercadorias conforme: NFE, 1, 1915	33.802,85
29/12	480.0000	1.01.03.01.0001 - COMPRAS DE MERCADORIAS 1.01.01.01.0001 - CAIXA MATRIZ 129 - Pago compra de Mercadorias conforme: NFE, 1, 1918	34.848,40
		<b>A Transportar =====&gt; Débitos :</b>	<b>16.604.658,73</b>
		<b>Créditos :</b>	<b>16.604.658,73</b>

lp

dt

# LIVRO DIÁRIO

**IMPERIO EMPREENDIMENTOS LTDA**

Rua Coronel Pedro Boguea, 283 - Andar Segundo - Centro Cep : 65715-000  
 Lago da Pedra / MA  
 CNPJ / CEI : 04.966.853/0001-33  
 Local de Registro : Jucema  
 Período Movimento: 01/01/2022 a 31/12/2022

BRITISURUMA  
 Prod. 0409001 2023  
 Fis. 1824  
 Rub.

**0108**

Inscrição Estadual: 124706720  
 Data do Registro : 25/03/2002 Nº do Registro : 21600040272  
 LIVRO : 0006 FOLHA: 59

Data	Lançamento	Conta Débito Conta Crédito Histórico / Complemento	Valor
		<b>De Transporte =====&gt; Débitos :</b>	<b>16.604.658,73</b>
		<b>Créditos :</b>	<b>16.604.658,73</b>
29/12	481.0000	1.01.03.01.0001 - COMPRAS DE MERCADORIAS 1.01.01.01.0001 - CAIXA MATRIZ 129 - Pago compra de Mercadorias conforme: NFE, 2, 17222	15.948,75
29/12	482.0000	1.01.03.01.0001 - COMPRAS DE MERCADORIAS 1.01.01.01.0001 - CAIXA MATRIZ 129 - Pago compra de Mercadorias conforme: NFE, 2, 63220	2.799,00
29/12	483.0000	1.01.03.01.0010 - ESTOQUE DE MERCADORIAS 1.01.01.01.0001 - CAIXA MATRIZ 208 - compra de mercadorias para uso/consumo 212	30.003,96
29/12	484.0000	1.01.03.01.0001 - COMPRAS DE MERCADORIAS 1.01.01.01.0001 - CAIXA MATRIZ 129 - Pago compra de Mercadorias conforme: NFE, 2, 602919	1.382,05
29/12	485.0000	1.01.03.01.0001 - COMPRAS DE MERCADORIAS 1.01.01.01.0001 - CAIXA MATRIZ 129 - Pago compra de Mercadorias conforme: NFE, 0, 2235	10.231,00
29/12	486.0000	1.01.03.01.0001 - COMPRAS DE MERCADORIAS 1.01.01.01.0001 - CAIXA MATRIZ 129 - Pago compra de Mercadorias conforme: NFE, 1, 110	35.880,00
29/12	487.0000	1.01.03.01.0001 - COMPRAS DE MERCADORIAS 1.01.01.01.0001 - CAIXA MATRIZ 129 - Pago compra de Mercadorias conforme: NFE, 1, 114	32.400,00
29/12	488.0000	1.01.03.01.0001 - COMPRAS DE MERCADORIAS 1.01.01.01.0001 - CAIXA MATRIZ 129 - Pago compra de Mercadorias conforme: NFE, 1, 119	33.360,00
29/12	489.0000	1.01.03.01.0001 - COMPRAS DE MERCADORIAS 1.01.01.01.0001 - CAIXA MATRIZ 129 - Pago compra de Mercadorias conforme: NFE, 1, 123	33.588,00
29/12	490.0000	1.01.03.01.0001 - COMPRAS DE MERCADORIAS 1.01.01.01.0001 - CAIXA MATRIZ 129 - Pago compra de Mercadorias conforme: NFE, 1, 129	35.382,00
29/12	491.0000	1.01.03.01.0001 - COMPRAS DE MERCADORIAS 1.01.01.01.0001 - CAIXA MATRIZ 129 - Pago compra de Mercadorias conforme: NFE, 1, 134	37.836,00
29/12	492.0000	1.01.03.01.0001 - COMPRAS DE MERCADORIAS 1.01.01.01.0001 - CAIXA MATRIZ 129 - Pago compra de Mercadorias conforme: NFE, 1, 138	32.832,00
29/12	493.0000	1.01.03.01.0001 - COMPRAS DE MERCADORIAS 1.01.01.01.0001 - CAIXA MATRIZ 129 - Pago compra de Mercadorias conforme: NFE, 1, 144	32.556,00
		<b>A Transportar =====&gt; Débitos :</b>	<b>16.938.857,49</b>
		<b>Créditos :</b>	<b>16.938.857,49</b>

# LIVRO DIÁRIO

**IMPERIO EMPREENDIMENTOS LTDA**

Rua Coronel Pedro Boguea, 283 - Andar Segundo - Centro Cep : 65715-000  
 Lago da Pedra / MA  
 CNPJ / CEI : 04.966.853/0001-33  
 Local de Registro : Jucema  
 Período Movimento: 01/01/2022 a 31/12/2022

BURITICUPU, MA  
 Proc. 1009000/2023 0108  
 Fls. 5239  
 Rub. *JA*  
 Inscrição Estadual: 124706720  
 Data do Registro : 25/03/2002 N° do Registro : 21600040272  
 LIVRO : 0006 FOLHA: 60

Data	Lançamento	Conta Débito Conta Crédito Histórico / Complemento	Valor
		<b>De Transporte =====&gt; Débitos :</b>	<b>16.938.857,49</b>
		<b>Créditos :</b>	<b>16.938.857,49</b>
29/12	494.0000	1.01.03.01.0001 - COMPRAS DE MERCADORIAS 1.01.01.01.0001 - CAIXA MATRIZ 129 - Pago compra de Mercadorias conforme: NFE, 1, 147	38.880,00
29/12	495.0000	1.01.03.01.0001 - COMPRAS DE MERCADORIAS 1.01.01.01.0001 - CAIXA MATRIZ 129 - Pago compra de Mercadorias conforme: NFE, 1, 151	33.360,00
29/12	496.0000	1.01.03.01.0001 - COMPRAS DE MERCADORIAS 1.01.01.01.0001 - CAIXA MATRIZ 129 - Pago compra de Mercadorias conforme: NFE, 1, 156	35.964,00
29/12	497.0000	1.01.03.01.0001 - COMPRAS DE MERCADORIAS 1.01.01.01.0001 - CAIXA MATRIZ 129 - Pago compra de Mercadorias conforme: NFE, 1, 159	35.820,00
29/12	498.0000	1.01.03.01.0001 - COMPRAS DE MERCADORIAS 1.01.01.01.0001 - CAIXA MATRIZ 129 - Pago compra de Mercadorias conforme: NFE, 1, 164	47.976,00
29/12	499.0000	1.01.03.01.0001 - COMPRAS DE MERCADORIAS 1.01.01.01.0001 - CAIXA MATRIZ 129 - Pago compra de Mercadorias conforme: NFE, 1, 170	41.160,00
29/12	500.0000	1.01.03.01.0001 - COMPRAS DE MERCADORIAS 1.01.01.01.0001 - CAIXA MATRIZ 129 - Pago compra de Mercadorias conforme: NFE, 1, 175	27.600,00
29/12	501.0000	1.01.03.01.0001 - COMPRAS DE MERCADORIAS 1.01.01.01.0001 - CAIXA MATRIZ 129 - Pago compra de Mercadorias conforme: NFE, 1, 179	42.000,00
29/12	502.0000	1.01.03.01.0001 - COMPRAS DE MERCADORIAS 1.01.01.01.0001 - CAIXA MATRIZ 129 - Pago compra de Mercadorias conforme: NFE, 1, 180	45.000,00
29/12	503.0000	1.01.03.01.0001 - COMPRAS DE MERCADORIAS 1.01.01.01.0001 - CAIXA MATRIZ 129 - Pago compra de Mercadorias conforme: NFE, 1, 146	30.774,00
29/12	504.0000	1.01.03.01.0001 - COMPRAS DE MERCADORIAS 1.01.01.01.0001 - CAIXA MATRIZ 129 - Pago compra de Mercadorias conforme: NFE, 1, 150	24.000,00
29/12	505.0000	1.01.03.01.0001 - COMPRAS DE MERCADORIAS 1.01.01.01.0001 - CAIXA MATRIZ 129 - Pago compra de Mercadorias conforme: NFE, 1, 153	26.640,00
29/12	506.0000	1.01.03.01.0001 - COMPRAS DE MERCADORIAS 1.01.01.01.0001 - CAIXA MATRIZ 129 - Pago compra de Mercadorias conforme: NFE, 1, 157	29.520,00
		<b>A Transportar =====&gt; Débitos :</b>	<b>17.397.551,49</b>
		<b>Créditos :</b>	<b>17.397.551,49</b>

*b* *JA*

# LIVRO DIÁRIO

**IMPERIO EMPREENDIMENTOS LTDA**

Rua Coronel Pedro Bodega, 283 - Andar Segundo - Centro Cep : 65715-000

Lago da Pedra / MA

CNPJ / CEI : 04.966.853/0001-33

Local de Registro : Jucema

Período Movimento: 01/01/2022 a 31/12/2022

Inscrição Estadual: 124706720

Data do Registro : 25/03/2002

LIVRO : 0006

BURITICURU-MA  
 Proc. 0101001 2023 0108  
 Fis. 1331  
 Rub. JA

Data	Lançamento	Conta Débito Conta Crédito Histórico / Complemento	Valor
		<b>De Transporte =====&gt; Débitos :</b>	<b>17.397.551,49</b>
		<b>Créditos :</b>	<b>17.397.551,49</b>
29/12	507.0000	1.01.03.01.0001 - COMPRAS DE MERCADORIAS 1.01.01.01.0001 - CAIXA MATRIZ 129 - Pago compra de Mercadorias conforme: NFE, 1, 162	23.400,00
29/12	508.0000	1.01.03.01.0001 - COMPRAS DE MERCADORIAS 1.01.01.01.0001 - CAIXA MATRIZ 129 - Pago compra de Mercadorias conforme: NFE, 1, 167	35.640,00
29/12	509.0000	1.01.03.01.0001 - COMPRAS DE MERCADORIAS 1.01.01.01.0001 - CAIXA MATRIZ 129 - Pago compra de Mercadorias conforme: NFE, 1, 171	30.960,00
29/12	510.0000	1.01.03.01.0001 - COMPRAS DE MERCADORIAS 1.01.01.01.0001 - CAIXA MATRIZ 129 - Pago compra de Mercadorias conforme: NFE, 1, 174	36.000,00
29/12	511.0000	1.01.03.01.0001 - COMPRAS DE MERCADORIAS 1.01.01.01.0001 - CAIXA MATRIZ 129 - Pago compra de Mercadorias conforme: NFE, 1, 178	32.460,00
29/12	512.0000	1.01.03.01.0001 - COMPRAS DE MERCADORIAS 1.01.01.01.0001 - CAIXA MATRIZ 129 - Pago compra de Mercadorias conforme: NFE, 1, 182	32.160,00
29/12	513.0000	1.01.03.01.0001 - COMPRAS DE MERCADORIAS 1.01.01.01.0001 - CAIXA MATRIZ 129 - Pago compra de Mercadorias conforme: NFE, 1, 185	35.100,00
29/12	514.0000	1.01.03.01.0001 - COMPRAS DE MERCADORIAS 1.01.01.01.0001 - CAIXA MATRIZ 129 - Pago compra de Mercadorias conforme: NFE, 1, 188	34.350,00
29/12	515.0000	1.01.03.01.0001 - COMPRAS DE MERCADORIAS 1.01.01.01.0001 - CAIXA MATRIZ 129 - Pago compra de Mercadorias conforme: NFE, 1, 191	35.640,00
29/12	516.0000	1.01.03.01.0001 - COMPRAS DE MERCADORIAS 1.01.01.01.0001 - CAIXA MATRIZ 129 - Pago compra de Mercadorias conforme: NFE, 1, 195	40.500,00
29/12	517.0000	1.01.03.01.0001 - COMPRAS DE MERCADORIAS 1.01.01.01.0001 - CAIXA MATRIZ 129 - Pago compra de Mercadorias conforme: NFE, 1, 198	36.252,00
29/12	558.0000	1.01.01.01.0001 - CAIXA MATRIZ 3.01.01.01.0001 - VENDAS DE MERCADORIAS 001 - Vendas de Mercadorias Conforme NF N° NFE, 1, 764	8.520,00
29/12	559.0000	1.01.01.01.0001 - CAIXA MATRIZ 3.01.01.01.0001 - VENDAS DE MERCADORIAS 001 - Vendas de Mercadorias Conforme NF N° NFE, 1, 776	4.602,09
		<b>A Transportar =====&gt; Débitos :</b>	<b>17.783.135,58</b>
		<b>Créditos :</b>	<b>17.783.135,58</b>

## LIVRO DIÁRIO

IMPERIO EMPREENDIMENTOS LTDA

Rua Coronel Pedro Boguea, 283 - Andar Segundo - Centro Cep : 65715-000

Lago da Pedra / MA

CNPJ / CEI : 04.966.853/0001-33

Local de Registro : Jucema

Período Movimento: 01/01/2022 a 31/12/2022

 BUIRITIGUAPU-MA  
 Proc. 9091091/2023  
 Fls. 1332  
 Rub.

0108

Inscrição Estadual: 124706720

Data do Registro : 25/03/2002

Nº do Registro : 21600040272

LIVRO : 0006

FOLHA: 62

Data	Lançamento	Conta Débito Conta Crédito Histórico / Complemento	Valor
		<b>De Transporte =====&gt; Débitos :</b>	<b>17.783.135,58</b>
		<b>Créditos :</b>	<b>17.783.135,58</b>
29/12	560.0000	1.01.01.01.0001 - CAIXA MATRIZ 3.01.01.01.0001 - VENDAS DE MERCADORIAS 001 - Vendas de Mercadorias Conforme NF N° NFE, 1, 778	26.999,40
29/12	561.0000	1.01.01.01.0001 - CAIXA MATRIZ 3.01.01.01.0001 - VENDAS DE MERCADORIAS 001 - Vendas de Mercadorias Conforme NF N° NFE, 1, 779	24.849,00
29/12	562.0000	1.01.01.01.0001 - CAIXA MATRIZ 3.01.01.01.0001 - VENDAS DE MERCADORIAS 001 - Vendas de Mercadorias Conforme NF N° NFE, 1, 780	3.313,79
29/12	563.0000	1.01.01.01.0001 - CAIXA MATRIZ 3.01.01.01.0001 - VENDAS DE MERCADORIAS 001 - Vendas de Mercadorias Conforme NF N° NFE, 1, 781	3.283,30
		Total Débitos	1.305.573,59
		Total Créditos	1.305.573,59
30/12	518.0000	1.01.03.01.0001 - COMPRAS DE MERCADORIAS 1.01.01.01.0001 - CAIXA MATRIZ 129 - Pago compra de Mercadorias conforme: NFE, 1, 1360	55.550,00
30/12	519.0000	1.01.03.01.0001 - COMPRAS DE MERCADORIAS 1.01.01.01.0001 - CAIXA MATRIZ 129 - Pago compra de Mercadorias conforme: NFE, 1, 503	33.181,50
30/12	520.0000	1.01.03.01.0001 - COMPRAS DE MERCADORIAS 1.01.01.01.0001 - CAIXA MATRIZ 129 - Pago compra de Mercadorias conforme: NFE, 1, 506	27.071,50
30/12	564.0000	1.01.01.01.0001 - CAIXA MATRIZ 3.01.01.01.0001 - VENDAS DE MERCADORIAS 001 - Vendas de Mercadorias Conforme NF N° NFE, 1, 783	37.615,00
30/12	565.0000	1.01.01.01.0001 - CAIXA MATRIZ 3.01.01.01.0001 - VENDAS DE MERCADORIAS 001 - Vendas de Mercadorias Conforme NF N° NFE, 1, 784	5.481,00
30/12	566.0000	1.01.01.01.0001 - CAIXA MATRIZ 3.01.01.01.0001 - VENDAS DE MERCADORIAS 001 - Vendas de Mercadorias Conforme NF N° NFE, 1, 785	9.781,00
30/12	567.0000	1.01.01.01.0001 - CAIXA MATRIZ 3.01.01.01.0001 - VENDAS DE MERCADORIAS 001 - Vendas de Mercadorias Conforme NF N° NFE, 1, 786	8.411,00
30/12	568.0000	1.01.01.01.0001 - CAIXA MATRIZ 3.01.01.01.0001 - VENDAS DE MERCADORIAS 001 - Vendas de Mercadorias Conforme NF N° NFE, 1, 787	5.147,00
30/12	599.0000	4.01.01.04.0014 - DESPESAS DIVERSAS 1.01.01.01.0001 - CAIXA MATRIZ 015 - Valores Pagos referentes 122022	20.500,00
		<b>A Transportar =====&gt; Débitos :</b>	<b>18.044.319,07</b>
		<b>Créditos :</b>	<b>18.044.319,07</b>

## LIVRO DIÁRIO

## IMPERIO EMPREENDIMENTOS LTDA

Rua Coronel Pedro Bogea, 283 - Andar Segundo - Centro Cep : 65715-000

Lago da Pedra / MA

CNPJ / CEI : 04.966.853/0001-33

Local de Registro : Jucema

Período Movimento: 01/01/2022 a 31/12/2022

Inscrição Estadual: 124706720

Data do Registro : 25/03/2002

LIVRO : 0006

 BURITIGURU, MA  
 Proc. 10001001 2023  
 Fls. 1333  
 Rub. JA

0108

Nº do Registro : 21600040272

FOLHA: 63

Data	Lançamento	Conta Débito Conta Crédito Histórico / Complemento	Valor
		<b>De Transporte =====&gt; Débitos :</b>	<b>18.044.319,07</b>
		<b>Créditos :</b>	<b>18.044.319,07</b>
		Total Débitos	202.738,00
		Total Créditos	202.738,00
31/12	569.0000	4.01.01.03.0012 - SIMPLES 2.01.03.01.0006 - SIMPLES A RECOLHER 140 - Provisão do Simples ref. mês: 12/2022	89.390,05
31/12	607.0000	4.01.03.01.0001 - CUSTO DAS MERCADORIAS VENDIDAS (CMV) 1.01.03.01.0001 - COMPRAS DE MERCADORIAS 011 - Custo de Mercadorias Vendidas Compras de Mercadorias	4.163.256,85
31/12	608.0000	1.01.03.01.0008 - ( - ) MERCADORIAS EM DEVOLUÇÃO 4.01.03.01.0001 - CUSTO DAS MERCADORIAS VENDIDAS (CMV) 011 - Custo de Mercadorias Vendidas Compras Canceladas	1.375.291,55
31/12	609.0000	4.01.03.01.0001 - CUSTO DAS MERCADORIAS VENDIDAS (CMV) 1.01.03.01.0010 - ESTOQUE DE MERCADORIAS 011 - Custo de Mercadorias Vendidas Estoque Inicial	44.224,72
31/12	618.0000	3.01.01.01.0001 - VENDAS DE MERCADORIAS 2.03.04.01.0001 - LUCRO NO PERIODO 020 - Saldos de Encerramento do Balanço	3.556.258,75
31/12	619.0000	2.03.04.01.0001 - LUCRO NO PERIODO 3.01.01.03.0001 - VENDAS CANCELADAS 020 - Saldos de Encerramento do Balanço	323,74
31/12	620.0000	2.03.04.01.0001 - LUCRO NO PERIODO 4.01.01.02.0006 - HONORARIOS CONTABEIS 020 - Saldos de Encerramento do Balanço	4.800,00
31/12	621.0000	2.03.04.01.0001 - LUCRO NO PERIODO 4.01.01.03.0001 - ICMS 020 - Saldos de Encerramento do Balanço	95.950,99
31/12	622.0000	2.03.04.01.0001 - LUCRO NO PERIODO 4.01.01.03.0012 - SIMPLES 020 - Saldos de Encerramento do Balanço	193.659,88
31/12	623.0000	2.03.04.01.0001 - LUCRO NO PERIODO 4.01.01.04.0014 - DESPESAS DIVERSAS 020 - Saldos de Encerramento do Balanço	251.000,00
31/12	624.0000	2.03.04.01.0001 - LUCRO NO PERIODO 4.01.03.01.0001 - CUSTO DAS MERCADORIAS VENDIDAS (CMV) 020 - Saldos de Encerramento do Balanço	2.832.190,02
31/12	625.0000	3.01.01.01.0005 - VENDA DE PRODUÇÃO DO ESTABELECIMENTO 2.03.04.01.0001 - LUCRO NO PERIODO 020 - Saldos de Encerramento do Balanço	52,66
		Total Débitos	12.606.399,21
		<b>A Transportar =====&gt; Débitos :</b>	<b>30.650.718,28</b>
		<b>Créditos :</b>	<b>30.650.718,28</b>

# LIVRO DIÁRIO

**IMPERIO EMPREENDIMENTOS LTDA**

Rua Coronel Pedro Boguea, 283 - Andar Segundo - Centro Cep : 65715-000

Lago da Pedra / MA

CNPJ / CEI : 04.966.853/0001-33

Local de Registro : Jucema

Período Movimento: 01/01/2022 a 31/12/2022

BURITICUPU-MA

0108

Proc. 1009001/2023

Fis. 1224

Rub. JA

Inscrição Estadual: 124706720

Data do Registro : 25/03/2002

LIVRO : 0006

Nº do Registro : 21600040272

FOLHA: 64

Data	Lançamento	Conta Débito Conta Crédito Histórico / Complemento		Valor
		<b>De Transporte =====&gt; Débitos :</b>	<b>30.650.718,28</b>	<b>Créditos : 30.650.718,28</b>
			Total Créditos	12.606.399,21
		<b>Total do Mês =====&gt; Débitos :</b>	<b>30.650.718,28</b>	<b>Créditos : 30.650.718,28</b>

+

LAGO DA PEDRA/MA, 31 de DEZEMBRO de 2022

RIKART REARDD CAVALCANTI MEDEIROS  
CONTADOR  
C.P.F. :961.061.313-68 RG : 0515709120147 SESPMA  
C.R.C. :MA-011577/O - MA

RAYANNE KAROLYNE DO NASCIMENTO SOUSA  
SÓCIA ADMINISTRADORA  
C.P.F. :047.145.213-08  
R.G. :0423288120111 SSP MA

b HA



**BALANCETE**

IMPERIO EMPREENDIMENTOS LTDA

BURITICUPU-MA

Proc. 0109091/2023

0108

Rua Coronel Pedro Bogea, 283 - Andar Segundo - Centro Cep : 65715-000

Fis. 1335

Lago da Pedra / MA

CNPJ / CEI : 04.966.853/0001-33

Inscrição Estadual: 124706720

Local de Registro : Jucema

Data Registro : 25/03/2002

Número Registro: 21600040272

Período Movimento: DEZEMBRO/2022 a DEZEMBRO/2022

Rub. AK

Classificador	Descrição da Conta	Saldo Anterior	Débitos	Créditos	Saldo Atual
<b>1</b>	<b>ATIVO</b>				
1.01	CIRCULANTE				
1.01.01	DISPONIVEL				
1.01.01.01	CAIXA				
1.01.01.01.0001	CAIXA MATRIZ	4.286.109,75D	1.000.143,49	1.524.982,73	3.761.270,51D
	TOTAL =>	4.286.109,75D	1.000.143,49	1.524.982,73	3.761.270,51D
1.01.03	ESTOQUES				
1.01.03.01	ESTOQUES DE MERCADORIAS				
1.01.03.01.0001	COMPRAS DE MERCADORIAS	6.872.423,90D	1.448.415,41	4.163.256,85	4.157.582,46D
1.01.03.01.0004	COMPRAS DE MATERIAS-PRIMAS	472,50D	0,00	0,00	472,50D
1.01.03.01.0008	( - ) MERCADORIAS EM DEVOLUÇÃO	1.409.041,55C	1.375.291,55	0,00	33.750,00C
1.01.03.01.0010	ESTOQUE DE MERCADORIAS	72.480,37D	30.147,96	44.224,72	58.403,61D
	TOTAL =>	5.536.335,22D	2.853.854,92	4.207.481,57	4.182.708,57D
1.02	ATIVO NAO CIRCULANTE				
1.02.03	IMOBILIZADO				
1.02.03.01	IMOBILIZADO EM USO				
1.02.03.01.0002	EQUIPAMENTOS DE INFORMATICA	6.700,00D	0,00	0,00	6.700,00D
1.02.03.01.0006	MOVEIS E UTENSILIOS	45.300,00D	0,00	0,00	45.300,00D
	TOTAL =>	52.000,00D	0,00	0,00	52.000,00D
<b>2</b>	<b>PASSIVO</b>				
2.01	CIRCULANTE				
2.01.01	FORNECEDORES GERAIS				
2.01.01.01	FORNECEDORES				
2.01.01.01.0001	FORNECEDORES GERAIS	436.087,20C	0,00	0,00	436.087,20C
	TOTAL =>	436.087,20C	0,00	0,00	436.087,20C
2.01.03	OBRIGAÇÕES TRIBUTARIAS				
2.01.03.01	IMPOSTOS A RECOLHER				

**BALANCETE**

BURITICUPU, MA

IMPERIO EMPREENDIMENTOS LTDA

Proc. 10104001, 2023

Fls. 1336

0108

Rua Coronel Pedro Boguea, 283 - Andar Segundo - Centro Cep : 65715-000

Lago da Pedra / MA

CNPJ / CEI : 04.966.853/0001-33

Inscrição Estadual: 124706720

Local de Registro : Jucema

Data Registro : 25/03/2002

Número Registro: 21600040272

Período Movimento: DEZEMBRO/2022 a DEZEMBRO/2022

Classificador	Descrição da Conta	Saldo Anterior	Débitos	Créditos	Saldo Atual
2.01.03.01.0006	SIMPLES A RECOLHER	25.519,36C	25.519,36	89.390,05	89.390,05C
	TOTAL =>	25.519,36C	25.519,36	89.390,05	89.390,05C
2.03	PATRIMONIO LIQUIDO				
2.03.01	CAPITAL SOCIAL				
2.03.01.01	CAPITAL SOCIAL SUBSCRITO				
2.03.01.01.0001	CAPITAL SOCIAL	100.000,00C	0,00	0,00	100.000,00C
	TOTAL =>	100.000,00C	0,00	0,00	100.000,00C
2.03.04	LUCRO OU PREJUIZO NO EXERCICIO				
2.03.04.01	LUCRO NO EXERCICIO				
2.03.04.01.0001	LUCRO NO PERIODO	7.192.115,05C	0,00	0,00	7.192.115,05C
	TOTAL =>	7.192.115,05C	0,00	0,00	7.192.115,05C
<b>3</b>	<b>RECEITAS</b>				
3.01	RECEITAS NO EXERCICIO				
3.01.01	RECEITAS OPERACIONAIS				
3.01.01.01	RECEITAS DE VENDAS				
3.01.01.01.0001	VENDAS DE MERCADORIAS	2.556.115,26C	0,00	1.000.143,49	3.556.258,75C
3.01.01.01.0005	VENDA DE PRODUÇÃO DO ESTABELECIMENTO	52,66C	0,00	0,00	52,66C
	TOTAL =>	2.556.167,92C	0,00	1.000.143,49	3.556.311,41C
3.01.01.03	DEDUÇÕES DE VENDAS				
3.01.01.03.0001	VENDAS CANCELADAS	323,74D	0,00	0,00	323,74D
	TOTAL =>	323,74D	0,00	0,00	323,74D
<b>4</b>	<b>DESPESAS</b>				
4.01	DESPESAS NO PERIODO				
4.01.01	DESPESAS OPERACIONAIS				
4.01.01.02	DESPESAS ADMINISTRATIVAS				

**BALANCETE**

BURITICURU, MA

Proc. 10109001/2023

0108

Fls. 1333

Rub. JA

**IMPERIO EMPREENDIMENTOS LTDA**

Rua Coronel Pedro Bogea, 283 - Andar Segundo - Centro Cep : 65715-000

Lago da Pedra / MA

CNPJ / CEI : 04.966.853/0001-33

Inscrição Estadual: 124706720

Local de Registro : Jucema

Data Registro : 25/03/2002

Número Registro: 21600040272

Período Movimento: DEZEMBRO/2022 a DEZEMBRO/2022

Classificador	Descrição da Conta	Saldo Anterior	Débitos	Créditos	Saldo Atual
4.01.01.02.0006	HONORARIOS CONTABEIS	4.400,00D	400,00	0,00	4.800,00D
	TOTAL =>	4.400,00D	400,00	0,00	4.800,00D
4.01.01.03	DESPESES TRIBUTARIAS				
4.01.01.03.0001	ICMS	95.950,99D	0,00	0,00	95.950,99D
4.01.01.03.0012	SIMPLES	104.269,83D	89.390,05	0,00	193.659,88D
	TOTAL =>	200.220,82D	89.390,05	0,00	289.610,87D
4.01.01.04	DESPESES GERAIS				
4.01.01.04.0014	DESPESES DIVERSAS	230.500,00D	20.500,00	0,00	251.000,00D
	TOTAL =>	230.500,00D	20.500,00	0,00	251.000,00D
4.01.03	CUSTOS				
4.01.03.01	CUSTOS DE VENDAS E SERVIÇOS				
4.01.03.01.0001	CUSTO DAS MERCADORIAS VENDIDAS (CMV)	0,00	4.207.481,57	1.375.291,55	2.832.190,02D
	TOTAL =>	0,00	4.207.481,57	1.375.291,55	2.832.190,02D

**RESUMO GERAL**

Grupo	Saldo Anterior	Débitos	Créditos	Saldo Final
1 - ATIVO	9.874.444,97D	3.853.998,41	5.732.464,30	7.995.979,08D
2 - PASSIVO	7.753.721,61C	25.519,36	89.390,05	7.817.592,30C
3 - RECEITAS	2.555.844,18C	0,00	1.000.143,49	3.555.987,67C
4 - DESPESAS	435.120,82D	4.317.771,62	1.375.291,55	3.377.600,89D
LUCRO APURADO NO PERÍODO ==>				178.386,78

**BALANÇO PATRIMONIAL****IMPERIO EMPREENDIMENTOS LTDA**

Rua Coronel Pedro Boguea, 283 - Andar Segundo - Centro - Cep : 65715-000

LAGO DA PEDRA / MA

CNPJ : 04.966.853/0001-33

Local de Registro : Jucema

Período de Movimento : JANEIRO/2022 a DEZEMBRO/2022

 BARRIGUEIRA MA  
 Proc. 1009001/2023  
 Fis. 1338  
 Rub.

0108

Inscrição Estadual : 124706720

Data Registro : 25/03/2002

Número Registro: 21600040272

Folha: 68

**ATIVO**

CIRCULANTE	7.943.979,08	D
DISPONIVEL	3.761.270,51	D
CAIXA	3.761.270,51	D
CAIXA MATRIZ	3.761.270,51	D
ESTOQUES	4.182.708,57	D
ESTOQUES DE MERCADORIAS	4.182.708,57	D
COMPRAS DE MERCADORIAS	4.157.582,46	D
COMPRAS DE MATERIAS-PRIMAS	472,50	D
(-) MERCADORIAS EM DEVOLUÇÃO	33.750,00	C
ESTOQUE DE MERCADORIAS	58.403,61	D
ATIVO NAO CIRCULANTE	52.000,00	D
IMOBILIZADO	52.000,00	D
IMOBILIZADO EM USO	52.000,00	D
EQUIPAMENTOS DE INFORMATICA	6.700,00	D
MOVEIS E UTENSILIOS	45.300,00	D
<b>TOTAL DO ATIVO =====&gt;</b>	<b>7.995.979,08</b>	<b>D</b>

**PASSIVO**

CIRCULANTE	525.477,25	C
FORNECEDORES GERAIS	436.087,20	C
FORNECEDORES	436.087,20	C
FORNECEDORES GERAIS	436.087,20	C
OBRIGAÇÕES TRIBUTARIAS	89.390,05	C
IMPOSTOS A RECOLHER	89.390,05	C
SIMPLES A RECOLHER	89.390,05	C
PATRIMONIO LIQUIDO	7.470.501,83	C
CAPITAL SOCIAL	100.000,00	C
CAPITAL SOCIAL SUBSCRITO	100.000,00	C
CAPITAL SOCIAL	100.000,00	C
LUCRO OU PREJUIZO NO EXERCICIO	7.370.501,83	C
LUCRO NO EXERCICIO	7.370.501,83	C
LUCRO NO PERIODO	7.370.501,83	C
<b>TOTAL DO PASSIVO =====&gt;</b>	<b>7.995.979,08</b>	<b>C</b>

Reconhecemos a exatidão do presente BALANÇO PATRIMONIAL, totalizando tanto no Ativo como na soma do Passivo com o Patrimônio Líquido, a importância de :

**R\$ 7.995.979,08 ( Sete Milhões e Novecentos e Noventa e Cinco Mil e Novecentos e Setenta e Nove Reais e Otto Centavos )**

LAGO DA PEDRA/MA, 31 de DEZEMBRO de 2022

RIKART REARDD CAVALCANTI MEDEIROS  
 CONTADOR  
 C.P.F. :961.061.313-68 RG : 0515709120147 SESPMA  
 C.R.C. :MA-011577/O - MA

RAYANNE KAROLYNE DO NASCIMENTO SOUSA  
 SÓCIA ADMINISTRADORA  
 C.P.F. :047.145.213-06  
 R.G. :0423288120111 SSP MA

*Handwritten signatures and initials.*

# DEMONSTRAÇÃO DO RESULTADO DO EXERCÍCIO EM 31/12/2022

**IMPERIO EMPREENDIMENTOS LTDA**

Rua Coronel Pedro Boga, 283 - Andar Segundo - Centro Cep : 65715-000

Lago da Pedra / MA

CNPJ / CEI : 04.966.853/0001-33

Inscrição Estadual: 124706720

Local de Registro: Jucema

Data do Registro: 25/03/2002

Nº do Registro: 21600040272

Período Movimento: JANEIRO/2022 a DEZEMBRO/2022

FOLHA: 69

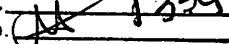
BURITICUPU-MA  
Proc.: 1909001/2023  
Fls. 1329  
Rub. 

0108

**Receita Bruta de vendas e/ou serviços**

**RECEITAS DE VENDAS**

VENDAS DE MERCADORIAS

3.556.258,75

VENDA DE PRODUÇÃO DO ESTABELECIMENTO

52,66

3.556.311,41

**(-) Deduções das receitas brutas**

**DEDUÇÕES DE VENDAS**

VENDAS CANCELADAS

323,74

323,74

**(=) Receita Líquida de Vendas e/ou Serviços**

**3.556.987,67**

**(-) Custos de bens e/ou serviços vendidos**

**CUSTOS DE VENDAS E SERVIÇOS**

CUSTO DAS MERCADORIAS VENDIDAS (CMV)

2.832.190,02

2.832.190,02

**(=) Lucro Bruto**

**723.797,65**

**(-) Despesas Operacionais**

**DESPESAS ADMINISTRATIVAS**

HONORARIOS CONTABEIS

4.800,00

4.800,00

**DESPESAS TRIBUTARIAS**

ICMS

95.950,99

SIMPLES

193.659,88

289.610,87

**DESPESAS GERAIS**

DESPESAS DIVERSAS

251.000,00



251.000,00

**(=) Lucro Operacional antes do Resultado Financeiro**

**178.386,78**

**(=) LUCRO LÍQUIDO DO EXERCÍCIO**

**178.386,78**

LAGO DA PEDRA / MA, 31 de Dezembro de 2022

RIKART REARDD CAVALCANTI MEDEIROS

CONTADOR

C.P.F. :961.061.313-68 RG : 0515709120147 SESPMA

C.R.C. :MA-011577/O - MA

RAYANNE KAROLYNE DO NASCIMENTO SOUSA

SÓCIA ADMINISTRADORA

C.P.F. :047.145.213-06

R.G. :0423288120111 SSP MA



## NOTAS EXPLICATIVAS

## IMPERIO EMPREENDIMENTOS LTDA

Rua Coronel Pedro Boguea, 283 - Andar Segundo - Centro - Cep : 65715-000

LAGO DA PEDRA / MA

CNPJ: 04.966.853/0001-33

Local de Registro: JUCEMA

BURITICUPU-MA

Proc. 1009051/2023

Fls. 340

Rub. JK

FOLHA: 70

Inscrição Estadual: 124706720

Data de Registro: 25/03/2002

Nº do Registro: 21600040272

**Nota 1 - Contexto Operacional**

A IMPERIO EMPREENDIMENTOS é uma empresa de pequeno porte, com sede e foro na cidade de Lago da Pedra - MA, tendo como objeto social a comercialização de moveis em geral, eletrodomesticos e mercadorias em geral, tendo seu nicho de atividades a loja fisica na cidade de Lago da Pedra e atuando também em licitações visando atender os municipios dos estados do Maranhão, Pará e Piauí. Com início de atividade em 25/03/2002.

**Nota 2 - Base de Preparação e Apresentação das Demonstrações Financeiras**

As demonstrações contábeis foram elaboradas em consonância com os Princípios Fundamentais de Contabilidade e demais práticas emanadas da legislação societária brasileira. A empresa declara, sem reservas, que as Demonstrações Contábeis foram elaboradas rigorosamente em conformidade com as normas do ITG 1000. A empresa adota o Regime de Competência para o registro dos fatos contábeis.

**Nota 3 - Práticas Contábeis****3.1 - Caixa**

Estão registradas todas as movimentações no caixa da empresa até a data do balanço.

**3.2 - Estoques**

Estão demonstrados os valores referente à aquisição de Mercadorias para Utilização na Prestação de Serviço viços e Mercadorias para Revenda até data do balanço.

**3.3 - Fornecedores**

Estão registradas os valores referente à aquisição de mercadorias.

**Nota 4 - Patrimônio Líquido****4.1 - Capital Social**

O capital social é de R\$ 100.000,00, totalmente integralizado.

**4.2 - Resultado do Exercício**

O Resultado Líquido do Exercício no valor de R\$ 178.386,78 que somados aos resultados de exercicios anteriores somam o valor constante no balanço patrimonial na ordem de R\$ 7.370.501,83 registrado à conta de Lucros Acumulados.

X

LAGO DA PEDRA/MA, 31 de DEZEMBRO de 2022

RIKART REARDD CAVALCANTI MEDEIROS  
CONTADOR  
C.P.F. :961.061.313-68 RG : 0515709120147 SESPMA  
C.R.C. :MA-011577/O - MA

RAYANNE KAROLYNE DO NASCIMENTO SOUSA  
SÓCIA ADMINISTRADORA  
C.P.F. :047.145.213-06  
R.G. :0423288120111 SSP MA

JK

## ANÁLISE DE DEMONSTRAÇÕES CONTÁBEIS

IMPERIO EMPREENDIMENTOS LTDA

Rua Coronel Pedro Bogea, 283 - Andar Segundo - Centro - Cep : 65715-000

LAGO DA PEDRA / MA

CNPJ: 04.966.853/0001-33

I.E.: 124706720

Local de Registro: Jucema

Data do Registro: 25/03/2002

Nº do Registro: 21600040272

Período Movimento: JANEIRO/2022 a DEZEMBRO/2022

FOLHA : 71

 BURITICUPU-MA  
 Proc. 1909001/2023  
 Fis. 1341  
 Rub.

## ÍNDICE DE LÍQUIDEZ

## ÍNDICE DE LÍQUIDEZ GERAL

$$\text{ILG} = \frac{\text{Ativo Circulante} + \text{Realizável a Longo Prazo}}{\text{Passivo Circulante} + \text{Passivo não Circulante}} \quad \text{ILG} = \frac{7.995.979,08}{7.995.979,08} \quad \text{ILG : } 1$$

## ÍNDICE DE LÍQUIDEZ CORRENTE

$$\text{ILC} = \frac{\text{Ativo Circulante}}{\text{Passivo Circulante}} \quad \text{ILC} = \frac{7.995.979,08}{7.995.979,08} \quad \text{ILC : } 1$$

## ÍNDICE DE LÍQUIDEZ SECA

$$\text{ILS} = \frac{\text{Ativo Circulante} - \text{Estoque}}{\text{Passivo Circulante}} \quad \text{ILS} = \frac{3.813.270,51}{7.995.979,08} \quad \text{ILS : } 0,4769$$

## ÍNDICE DE LÍQUIDEZ IMEDIATA

$$\text{ILI} = \frac{\text{Disponível}}{\text{Passivo Circulante}} \quad \text{ILI} = \frac{3.761.270,51}{7.995.979,08} \quad \text{ILI : } 0,4704$$

## ÍNDICE DE ESTRUTURA DO ATIVO

## ÍNDICE DE PARTICIPAÇÃO DO DISPONÍVEL

$$\text{IPD} = \frac{\text{Disponível}}{\text{Ativo Circulante}} \quad \text{IPD} = \frac{3.761.270,51}{7.995.979,08} \quad \text{IPD : } 0,4704$$

## ÍNDICE DE PARTICIPAÇÃO DOS ESTOQUES

$$\text{IPE} = \frac{\text{Estoque}}{\text{Ativo Circulante}} \quad \text{IPE} = \frac{4.182.708,57}{7.995.979,08} \quad \text{IPE : } 0,5231$$

## ÍNDICE DE PARTICIPAÇÃO DO ATIVO CIRCULANTE

$$\text{IPAC} = \frac{\text{Ativo Circulante}}{\text{Ativo}} \quad \text{IPAC} = \frac{7.995.979,08}{7.995.979,08} \quad \text{IPAC : } 1$$

## ÍNDICE DE PARTICIPAÇÃO DE CREDORES

$$\text{IPC} = \frac{\text{Fornecedores}}{\text{Ativo Circulante}} \quad \text{IPC} = \frac{436.087,20}{7.995.979,08} \quad \text{IPC : } 0,0545$$

## ANÁLISE DE DEMONSTRAÇÕES CONTÁBEIS

IMPERIO EMPREENDIMENTOS LTDA

Rua Coronel Pedro Bogea, 283 - Andar Segundo - Centro - Cep : 65715-000

LAGO DA PEDRA / MA

CNPJ: 04.966.853/0001-33

I.E.: 124706720

Local de Registro: Jucema

Data do Registro: 25/03/2002

Nº do Registro: 21600040272

Período Movimento: JANEIRO/2022 a DEZEMBRO/2022

FOLHA : 72

 BURITICUPI-MA  
 Proc. 10091001/2023  
 Fis. 1302  
 Rub. JA

## ÍNDICE DE ESTRUTURA DO PASSIVO

## ÍNDICE DE VARIAÇÃO DOS RECURSOS PRÓPRIOS

IVRP =	$\frac{\text{Patrimônio Líquido}}{\text{Patrimônio Líquido Anterior}}$	IVRP =	$\frac{7.470.501,83}{7.292.115,05}$	IVRP :	1,0245
--------	--	--------	-------------------------------------	--------	--------

## ÍNDICE DE PARTICIPAÇÃO DO E.L.P.

IPELP =	$\frac{\text{Patrimônio Líquido}}{\text{Passivo não Circulante}}$	IPELP =	$\frac{7.470.501,83}{0,00}$	IPELP :	7470501,83
---------	---	---------	-----------------------------	---------	------------

## ÍNDICE DE PARTICIPAÇÃO DO EXIGÍVEL TOTAL

IPET =	$\frac{\text{Patrimônio Líquido}}{\text{Passivo Circulante}}$	IPET =	$\frac{7.470.501,83}{7.995.979,08}$	IPET :	0,9343
--------	---	--------	-------------------------------------	--------	--------

## ÍNDICE DE PARTICIPAÇÃO DO PASSIVO

IPP =	$\frac{\text{Patrimônio Líquido}}{\text{Passivo}}$	IPP =	$\frac{7.470.501,83}{7.995.979,08}$	IPP :	0,9343
-------	--	-------	-------------------------------------	-------	--------

## ÍNDICE DE CAPITAL DE GIRO

## CAPITALIZAÇÃO



C =	$\frac{\text{Patrimônio Líquido} * 100}{\text{Ativo}}$	C =	$\frac{747.050.183,00}{7.995.979,08}$	C :	93,4282
-----	--	-----	---------------------------------------	-----	---------

## IMOBILIZAÇÃO DO CAPITAL PRÓPRIO

IC =	$\frac{\text{Ativo Imobilizado} * 100}{\text{Patrimônio Líquido}}$	IC =	$\frac{5.200.000,00}{7.470.501,83}$	IC :	0,6961
------	--	------	-------------------------------------	------	--------

## LÍQUIDEZ DOS RECURSOS PRÓPRIOS

LRP =	$\frac{\text{Capital de Giro}}{\text{Patrimônio Líquido}}$	LRP =	$\frac{7.995.979,08}{7.470.501,83}$	LRP :	1,0703
-------	--	-------	-------------------------------------	-------	--------



**ANÁLISE DE DEMONSTRAÇÕES CONTÁBEIS**

IMPERIO EMPREENDIMENTOS LTDA

Rua Coronel Pedro Bogea, 283 - Andar Segundo - Centro - Cep : 65715-000

LAGO DA PEDRA / MA

CNPJ: 04.966.853/0001-33

I.E.: 124706720

Local de Registro: Jucema

Data do Registro: 25/03/2002

Nº do Registro: 21600040272

Período Movimento: JANEIRO/2022 a DEZEMBRO/2022

FOLHA : 73

 BURLITIGUPI-MA  
 Proc. 0100021/2023  
 Fis. 1243  
 Rub. AA
**ÍNDICE DE ENDIVIDAMENTO****ÍNDICE DE ENDIVIDAMENTO GERAL**

$$\text{IEG} = \frac{\text{Passivo Circulante} + \text{Passivo não Circulante}}{\text{Ativo}} \quad \text{IEG} = \frac{7.995.979,08}{7.995.979,08} \quad \text{IEG : } 1$$

**ÍNDICE DE ENDIVIDAMENTO CORRENTE**

$$\text{IEC} = \frac{\text{Passivo Circulante}}{\text{Ativo}} \quad \text{IEC} = \frac{7.995.979,08}{7.995.979,08} \quad \text{IEC : } 1$$

**ÍNDICE DE CAPITAL DE TERCEIROS**

$$\text{ICT} = \frac{\text{Passivo Circulante} + \text{Passivo não Circulante}}{\text{Patrimônio Líquido}} \quad \text{ICT} = \frac{7.995.979,08}{7.470.501,83} \quad \text{ICT : } 1,0703$$

**ÍNDICE DE RENTABILIDADE****ÍNDICE DE GIRO DO ATIVO**

$$\text{IGA} = \frac{\text{Receitas}}{\text{Ativo}} \quad \text{IGA} = \frac{3.555.987,67}{7.995.979,08} \quad \text{IGA : } 0,4447$$

**MARGEM OPERACIONAL**

$$\text{MO} = \frac{\text{Lucro/Prejuízo Operacional}}{\text{Receitas}} \quad \text{MO} = \frac{0,00}{3.555.987,67} \quad \text{MO : } 0$$

**RENTABILIDADE DO ATIVO**

$$\text{RA} = \frac{\text{Lucro/Prejuízo do Exercício}}{\text{Ativo}} \quad \text{RA} = \frac{7.370.501,83}{7.995.979,08} \quad \text{RA : } 0,9218$$

**RENTABILIDADE DO PATRIMÔNIO LÍQUIDO**

$$\text{RPL} = \frac{\text{Lucro/Prejuízo do Exercício} * 100}{\text{Patrimônio Líquido}} \quad \text{RPL} = \frac{737.050.183,00}{7.470.501,83} \quad \text{RPL : } 98,6614$$

**ÍNDICE RECEITAS SOBRE DESPESAS**

$$\text{IRD} = \frac{\text{Receitas}}{\text{Despesas}} \quad \text{IRD} = \frac{3.555.987,67}{3.377.600,89} \quad \text{IRD : } 1,0528$$

**ANÁLISE DE DEMONSTRAÇÕES CONTÁBEIS**

**IMPERIO EMPREENDIMENTOS LTDA**  
 Rua Coronel Pedro Boguea, 283 - Andar Segundo - Centro - Cep : 65715-000  
 LAGO DA PEDRA / MA  
 CNPJ: 04.966.853/0001-33 I.E.: 124706720  
 Local de Registro: Jucema  
 Período Movimento: JANEIRO/2022 a DEZEMBRO/2022

BURITICUPI, MA  
 Proc. 9091001 2023  
 Fis. 1344  
 Rub. AA

Data do Registro: 25/03/2002

Nº do Registro: 21600040272

FOLHA : 74

**ÍNDICE DE INDEPENDÊNCIA FINANCEIRA**

**ÍNDICE DE INDEPENDÊNCIA FINANCEIRA**

$$\text{IIF} = \frac{\text{Patrimônio Líquido}}{\text{Ativo}} = \frac{7.470.501,83}{7.995.979,08} \quad \text{IIF :} = 0,9343$$

**ÍNDICE DE SOLVÊNCIA GERAL**

**ÍNDICE DE SOLVÊNCIA GERAL**

$$\text{ISG} = \frac{\text{Ativo}}{\text{Passivo Circulante} + \text{Passivo não Circulante}} = \frac{7.995.979,08}{7.995.979,08} \quad \text{ISG :} = 1$$

**ÍNDICE DE GRAU DE IMOBILIZAÇÃO**

**ÍNDICE DE GRAU DE IMOBILIZAÇÃO**

$$\text{IGI} = \frac{\text{Ativo Imobilizado}}{\text{Patrimônio Líquido}} = \frac{52.000,00}{7.470.501,83} \quad \text{IGI :} = 0,007$$

BURITICUPU-MA  
Proc. 009001/2023,  
Fls. 135  
Rub. JA

# TERMO DE ENCERRAMENTO

## LIVRO DIÁRIO

Nº de Ordem 6

Contém este livro 75 FOLHA(s) numeradas eletronicamente do número 1 a 75 e serviu de Livro Diário, referente à movimentação contábil do período compreendido entre 01/01/2022 a 31/12/2022 obtidas através de processamento eletrônico com os lançamentos das operações próprias do estabelecimento abaixo identificado:

Nome : IMPERIO EMPREENDIMENTOS LTDA  
Endereço : RUA CORONEL PEDRO BOGEA, 283 - ANDAR SEGUNDO  
Bairro : CENTRO  
C.E.P. : 65715-000  
Cidade : LAGO DA PEDRA / MA

Registrado em JUCEMA  
sob nº 21600040272

Arquivado em 25/03/2002

Inscrição Estadual nº 124706720  
C.N.P.J. nº 04.966.853/0001-33

Lago da Pedra/MA, 31 de Dezembro de 2022

RIKART REARDD CAVALCANTI MEDEIROS

Contador

C.P.F.: 961.061.313-68

R.G. : 0515709120147 SESPMA

C.R.C.: MA-011577/O - MA

RAYANNE KAROLYNE DO NASCIMENTO SOUSA

SÓCIA ADMINISTRADORA

C.P.F.: 047.145.213-06

R.G.: 0423288120111 SSP MA



BURITIGUPI, MA  
Proc. 1909001 2023  
Fis. 1346  
Rub.

## ASSINATURA ELETRÔNICA

Certificamos que o ato da empresa IMPERIO EMPREENDIMENTOS LTDA consta assinado digitalmente por:

IDENTIFICAÇÃO DO(S) ASSINANTE(S)	
CPF/CNPJ	Nome
04714521306	RAYANNE KAROLYNE DO NASCIMENTO SOUSA
96106131368	RIKART REARDD CAVALCANTI MEDEIROS

CERTIFICO A AUTENTICAÇÃO EM 25/05/2023 08:37 SOB Nº 20230691641.  
PROTOCOLO: 230691641 DE 23/05/2023. NIRE: 21600040272.  
IMPERIO EMPREENDIMENTOS LTDA

**JUCEMA**

ISABELA PALUSKI  
RESPONSÁVEL PELA AUTENTICAÇÃO  
SÃO LUÍS, 25/05/2023  
empresafacil.ma.gov.br

D C T F MENSAL - 3.6

CNPJ: 04.966.853/0001-33

Mês/Ano: FEV 2023

Dados Iniciais

Período: 01/02/2023 a 28/02/2023

Declaração Retificadora: NÃO

Situação: Normal

PJ inativa no mês da declaração: NÃO

PJ optante pelo Simples Nacional: NÃO

Qualificação da Pessoa Jurídica: PJ em Geral

Forma de Tributação do Lucro: Presumido

PJ com débitos de SCP a serem declarados: NÃO

PJ optante pela CPRB: NÃO

Situação da PJ no mês da declaração: PJ não se enquadra em nenhuma das situações anteriores no mês da declaração

Critério de Reconhecimento das Variações Monetárias dos Direitos de Crédito e das Obrigações do Contribuinte, em Função da Taxa de Câmbio: Não se aplica

BURITICUPU-MA  
Proc. 19091001 2023  
Fls. 1304  
Rub. 1304

Dados Cadastrais do Estabelecimento Matriz

Nome Empresarial:  
IMPERIO EMPREENDIMENTOS EIRELI

Logradouro: RUA CORONEL PEDRO BOGEA  
Complemento:  
Município: LAGO DA PEDRA  
CEP: 65715-000 Telefone: (99) 981610606  
Caixa Postal: UF: CEP:  
Correio Eletrônico: CONSTRUFACIL100@HOTMAIL.COM

Número: 246  
Bairro/Distrito: CENTRO  
UF: MA

Fax:

b

+

D C T F MENSAL - 3.6

CNPJ: 04.966.853/0001-33

FEV/2023

Página 2

Dados do Representante da Pessoa Jurídica

Nome: RAYANNE KAROLYNE DO N. SOUSA

CPF: 047.145.213-06

Telefone: (99) 36442163

Ramal:

FAX: (99) 36442163

Correio Eletrônico:

BURITICUPU-MA  
Proc. 1409001/2023  
Fis. 1308  
Rub. JA

Dados do Responsável pelo Preenchimento

Nome: RIKART REARDD C MEDEIROS

CPF: 961.061.313-68

Inscrição no CRC: 011577/O - MA

UF: MA

Telefone: (99) 36442163

Ramal:

Fax: (99) 36442163

Correio Eletrônico: RIKARTCAVALCANTI@HOTMAIL.COM

\*

p

D C T F MENSAL - 3.6

CNPJ: 04.966.853/0001-33

FEV/2023

Página 3

Débito Apurado e Créditos Vinculados-R\$

GRUPO DO TRIBUTO: PIS/PASEP - CONTRIB. P/ PROGRAMA DE INTEGRAÇÃO SOCIAL/FORMAÇÃO  
PATRIM. SERV. PÚBLICO

CÓDIGO DA RECEITA: 8109-02

DENOMINAÇÃO: PIS - Faturamento

PERIODICIDADE: Mensal

PERÍODO DE APURAÇÃO: Fevereiro / 2023

BURITICUPU-MA  
Proc. 109001/2023  
Fis. 1349  
Rub. AA

DÉBITO APURADO	4.060,13
CRÉDITOS VINCULADOS	
- PAGAMENTO	0,00
- COMPENSAÇÕES	0,00
- PARCELAMENTO	0,00
- SUSPENSÃO	0,00
SOMA DOS CRÉDITOS VINCULADOS	0,00
SALDO A PAGAR DO DÉBITO	4.060,13

Valor do Débito-R\$ Total: 4.060,13

Total da Contribuição no período, antes de efetuadas as compensações 4.060,13

\*

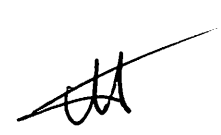
le 

D C T F MENSAL - 3.6

CNPJ: 04.966.853/0001-33

FEV/2023

Página 4

Débito Apurado e Créditos Vinculados-R\$

GRUPO DO TRIBUTO: COFINS - CONTRIBUIÇÃO P/ FINANCIAMENTO DA SEGURIDADE SOCIAL

BURITICUPU, MA

CÓDIGO DA RECEITA: 2172-01

Proc. 19091001 2023

DENOMINAÇÃO: COFINS - Faturamento

Fls. 1350

Rub. 11

PERIODICIDADE: Mensal

PERÍODO DE APURAÇÃO: Fevereiro / 2023

DÉBITO APURADO	18.739,05
CRÉDITOS VINCULADOS	
- PAGAMENTO	0,00
- COMPENSAÇÕES	0,00
- PARCELAMENTO	0,00
- SUSPENSÃO	0,00
SOMA DOS CRÉDITOS VINCULADOS	0,00
SALDO A PAGAR DO DÉBITO	18.739,05

Valor do Débito-R\$

Total: 18.739,05

Total da Contribuição no período, antes de efetuadas as compensações

18.739,05

\*\*\*\*\* FIM DE IMPRESSÃO \*\*\*\*\*

+

b

GH



Identificação do Contribuinte - CNPJ Matriz

CNPJ: 04.966.853/0001-33

A opção pelo Simples Nacional e/ou SIMEI abrange todos os estabelecimentos da empresa

BURITICUPU-MA  
Proc. 19021001 2023  
Fls. 1351  
Rrb. AA

Nome Empresarial: IMPERIO EMPREENDIMENTOS LTDA

Situação Atual

Situação no Simples Nacional: NÃO optante pelo Simples Nacional

Situação no SIMEI: NÃO enquadrado no SIMEI

+ Mais informações



Períodos Anteriores

Opções pelo Simples Nacional em Períodos Anteriores:

Data Inicial	Data Final	Detalhamento
01/07/2007	31/01/2023	Excluída por Comunicação Obrigatória do Contribuinte

Enquadramentos no SIMEI em Períodos Anteriores: Não Existem



Eventos Futuros (Simples Nacional)

Não Existem

Eventos Futuros (SIMEI)

Não Existem



Handwritten initials



BURITICUPU-MA  
Proc. 1909001 2023  
Fis. 1352  
Rub. JA

**CONSELHO REGIONAL DE CONTABILIDADE DO ESTADO DO MARANHÃO  
CERTIDÃO DE HABILITAÇÃO PROFISSIONAL**

O CONSELHO REGIONAL DE CONTABILIDADE DO ESTADO DO MARANHÃO certifica que o(a) profissional identificado(a) no presente documento encontra-se habilitado para o exercício da profissão contábil.

**IDENTIFICAÇÃO DO REGISTRO**

NOME.....	: RIKART REARDD CAVALCANTI MEDEIROS
REGISTRO.....	: MA-011577/O-2
CATEGORIA.....	: CONTADOR
CPF.....	: ***.061.313-**

A falsificação deste documento constitui-se em crime previsto no Código Penal Brasileiro, sujeitando o autor à respectiva ação penal.

Emissão: MARANHÃO, 04/10/2023 as 23:07:14.

Válido até: 02/01/2024.

Código de Controle: 568153.

Para verificar a autenticidade deste documento consulte o site do CRCMA.

**CARTÓRIO AZEVEDO BASTOS** 1º OFÍCIO DE REGISTRO CIVIL DAS PESSOAS NATURAIS  
 E TABELIONATO DE NOTAS - Código CNJ 04.870-0  
 Av. Presidente Getúlio Vargas, 140 - Bairro Dos Educadores - Alcântara - MA - CEP 65200-000 - Fone: (065) 3211-6000

**Autenticação Digital**  
 De acordo com os artigos 1º, 3º e 7º inc. V 8º, 41 e 52 da Lei Federal 8.336/1994 e Art. 6º inc. XII  
 da Lei Estadual 5.721/2008 autorizo a presente impressão digitalizada, reprodução fiel  
 do documento apresentado e conferido neste ato. O referido é verdade. Dou fé.

**Cód. Autenticação: 94101102190841140020-1; Data: 11/02/2019 08:53**

Selo Digital de Fiscalização Tipo Normal C: AID18880-0FLA;  
 Valor Total do Ato: R\$ 4,42

Verificar Assinatura do Afiliado no Cartório  
 Titular: **Contra os dados do ato em: <https://selodigital.tpb.jus.br>**



**MUNICÍPIO DE ALCÂNTARA**  
**SECRETARIA MUNICIPAL DE EDUCAÇÃO**  
**CNPJ: 06.090.263/0001-80**

**BURITICUPU-MA**  
 Proc. 19109/2023  
 Fls. 1353  
 Rub. *[Handwritten]*

**ATESTADO DE CAPACIDADE TÉCNICA**

Atestamos para os devidos fins, que a empresa **IMPÉRIO EMPREENDIMENTOS EIRELI**, CNPJ 04.966.853/0001-33, forneceu a esta Secretaria Municipal de Educação – Município de Alcântara/MA, brinquedos, móveis e eletrodomésticos durante o ano de 2018.

Atestamos ainda, que a referida empresa, apresenta bom desempenho, cumprindo satisfatoriamente os termos do contrato firmado, inexistindo em nossos registros, até a presente data, fatos que desabone a sua conduta e responsabilidades de fornecedor, conforme as obrigações assumidas.

Alcântara/MA, 08 de fevereiro de 2019.

*Araújo*  
**ROWSYKLEA ARAUJO CHAVES**  
 Secretária Municipal da Educação



**SERVENTIA EXTRAJUDICIAL DE ALCÂNTARA OFÍCIO ÚNICO**  
 Av. 14 de Fevereiro, 11 - Centro - Alcântara - MA - Fone: (065) 3211-6000

**RECONHECIMENTO VERDADEIRA**  
 Reconheço verdadeira(s) a(s) assinatura(s) de: **Rowzyklea Araújo Chaves**

Fiz(e) por mim, identificada(o) e por haver(em) sido aposta(s) em  
 minha presença, dou fé: **ALCÂNTARA - MA** 08/02/2019

*Rowzyklea Araújo Chaves*  
 Tabelião Intermunicipal

**Selo de Fiscalização**  
 Poder Judiciário  
 Tribunal de Justiça  
 do Maranhão  
 Reconhecimento  
 de Firma  
**000031548000**

*Rowzyklea Araújo Chaves*  
 Tabelião Intermunicipal



Beco do Padre, s/nº – Centro - 65.250-000  
 Alcântara - Maranhão

*[Handwritten initials]*

REPÚBLICA FEDERATIVA DO BRASIL  
ESTADO DA PARAÍBA  
CARTÓRIO AZEVEDO BASTOS  
FUNDADO EM 1888

PRIMEIRO REGISTRO CIVIL DE NASCIMENTO E ÓBITOS E PRIVATIVO DE CASAMENTOS, INTERDIÇÕES E TUTELAS DA COMARCA DE JOÃO PESSOA

Av. Epitácio Pessoa, 1145 Bairro dos Estados 58030-00, João Pessoa PB  
Tel.: (83) 3244-5404 / Fax: (83) 3244-5484  
http://www.azevedobastos.not.br  
E-mail: cartorio@azevedobastos.not.br

BURITICUPU-MA  
Proc. 1909001/2023  
Fls. 1354  
Rub. 



DECLARAÇÃO DE SERVIÇO DE AUTENTICAÇÃO DIGITAL

O Bel. Válber Azevêdo de Miranda Cavalcanti, Oficial do Primeiro Registro Civil de Nascimentos e Óbitos e Privativo de Casamentos, Interdições e Tutelas com atribuição de autenticar e reconhecer firmas da Comarca de João Pessoa Capital do Estado da Paraíba, em virtude de Lei, etc...

DECLARA para os devidos fins de direito que, o documento em anexo identificado individualmente em cada Código de Autenticação Digital<sup>1</sup> ou na referida sequência, foi autenticado de acordo com as Legislações e normas vigentes<sup>2</sup>.

DECLARO ainda que, para garantir transparência e segurança jurídica de todos os atos oriundos da atividade Notarial e Registral no Estado da Paraíba, foi instituído pela Lei Nº 10.132, de 06 de novembro de 2013, a aplicação obrigatória de um Selo Digital de Fiscalização Extrajudicial em todos os atos de notas e registro, composto de um código único (por exemplo: Selo Digital: ABC12345-X1X2) e dessa forma, cada autenticação processada pela nossa Serventia pode ser verificada e confirmada tantas vezes quanto for necessário através do site do Tribunal de Justiça do Estado da Paraíba, endereço <https://corregedoria.tjpb.jus.br/selo-digital/>

A autenticação digital do documento faz prova de que, na data e hora em que ela foi realizada, a empresa IMPERIO EMPREENDIMENTOS EIRELI tinha posse de um documento com as mesmas características que foram reproduzidas na cópia autenticada, sendo da empresa IMPERIO EMPREENDIMENTOS EIRELI a responsabilidade, única e exclusiva, pela idoneidade do documento apresentado a este Cartório.

Esta DECLARAÇÃO foi emitida em 26/05/2020 23:04:00 (hora local) através do sistema de autenticação digital do Cartório Azevedo Bastos, de acordo com o Art. 1º, 10º e seus §§ 1º e 2º da MP 2200/2001, como também, o documento eletrônico autenticado contendo o Certificado Digital do titular do Cartório Azevedo Bastos, poderá ser solicitado diretamente a empresa IMPERIO EMPREENDIMENTOS EIRELI ou ao Cartório pelo endereço de e-mail autentica@azevedobastos.not.br

Para informações mais detalhadas deste ato, acesse o site <https://autdigital.azevedobastos.not.br> e informe o Código de Consulta desta Declaração.

A consulta desta Declaração estará disponível em nosso site.

<sup>1</sup>Código de Autenticação Digital: 94101102190841140020-1

<sup>2</sup>Legislações Vigentes: Lei Federal nº 8.935/94, Lei Federal nº 10.406/2002, Medida Provisória nº 2200/2001, Lei Federal nº 13.105/2015, Lei Estadual nº 8.721/2008, Lei Estadual nº 10.132/2013 e Provimento CGJ N° 003/2014.

O referido é verdade, dou fé.

CHAVE DIGITAL

00005b1d734fd94f057f2d69fe6bc05b6b033d9d91c3b2284de4aee41e455620607ce1bbdaa5fc00b85c42087beda7595482cfc74e7872d6a5995a57cda4d19f210b7ec74fc9cec6fb8388dbbdaf23f7

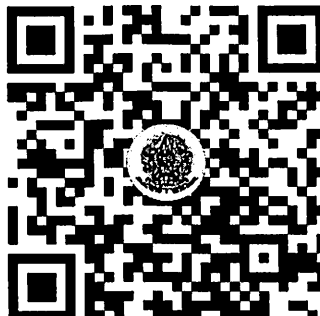

Presidência da República  
Casa Civil  
Medida Provisória Nº 2.200-2,  
de 24 de agosto de 2001.





BURITICUPU-MA  
Proc. 1001001 2023  
Fls. 1355  
Rub. AA

PREFEITURA MUNICIPAL DE ALCÂNTARA

CONTRATO N. 63/2018

Processo Administrativo nº 044/2018, ref. PP. Nº 036/2018

**CONTRATO DE FORNECIMENTO DE MATERIAIS DIDÁTICOS, PEDAGÓGICOS, E MOBILIÁRIO CELEBRADO ENTRE MUNICÍPIO DE ALCÂNTARA/MA E A EMPRESA IMPÉRIO EMPREENDIMENTO EIRELI - ME.**

O MUNICÍPIO DE ALCÂNTARA, pessoa jurídica de direito público interno, com sede Praça da Matriz, 01 – Centro - 65.250-000 – Alcântara - Maranhão, inscrita no CNPJ sob o nº 06.000.244/0001-50, neste ato representado pela **Secretária Municipal de Educação – ROWSYKLÉA ARAÚJO CHAVES**, nomeada pela Portaria nº 01, de 16 de janeiro de 2018, inscrito(a) no CPF nº 696.447.563-04, portador(a) da Carteira de Identidade nº 382783-6, SSP/MA, doravante denominada **CONTRATANTE**, e a empresa: **IMPÉRIO EMPREENDIMENTO EIRELI - ME**, inscrita no CNPJ sob nº 04.966.853/0001-33, sediada na Rua Coronel Pedro Boga, nº 246, Centro, Lago da Pedra/MA, CEP nº 65.715-000, neste ato representada pela Sr. **FERNANDO DA SILVA FURTADO**, portadora da Carteira de Identidade nº 0243782120031 SSP-MA, e CPF nº 011.666.743-55, na qualidade de **PROCURADOR** da empresa, doravante designada **CONTRATADA**, tendo em vista o que consta no Processo nº 044/2018 e em observância às disposições da Lei nº 8.666, de 21 de junho de 1993, da Lei nº 10.520, de 17 de julho de 2002 e na Lei nº 8.078, de 1990 - Código de Defesa do Consumidor, resolvem celebrar o presente Termo de Contrato, decorrente do Pregão nº 036/2018, mediante as cláusulas e condições a seguir enunciadas.

**1. CLÁUSULA PRIMEIRA – OBJETO**

1.1. O objeto do presente Termo de Contrato é a Contratação de empresa para fornecimento materiais didáticos, pedagógicos, e material permanente, com entrega parcelada em cronograma, conforme especificações e quantitativos estabelecidos no Edital do Pregão identificado no preâmbulo e na proposta vencedora, os quais integram este instrumento, independente de transcrição.

1.2. Discriminação do objeto:

TERMO DE COMPROMISSO		Nº CONVÊNIO		EMPENHO			
Nº 201305395		Nº 657765 /2009		Nº 2013NE690948			
LOTE 01 - MATERIAL DIDÁTICO E PEDAGÓGICO							
ITEM	SUBAÇÃO	DISCRIMINAÇÃO	MARCA	UND	QTD	UNIT. RS	TOTAL RS

**CARTÓRIO AZEVEDO BASTOS** 1º OFÍCIO DE REGISTRO CIVIL DAS PESSOAS NATURAS  
E TABELIONATO DE NOTAS - Código CNJ 08.870-0  
Av. Nossa Senhora do Carmo, 110 - Bairro São Lucas - São Francisco - CEP 65.040-000 - Alcântara - Maranhão - Fone: (98) 330.580 - Fax: (98) 330.580

**Autenticação Digital**

De acordo com os artigos 1º, 3º e 7º inc. V 8º, 41 e 82 da Lei Federal 8.933/1994 e Art. 6º inc. XII da Lei Estadual 8.721/2008 autêntico e apresento imagem digitalizada, reprodução fiel do documento apresentado e conferido neste ato. O referido é verdade. Dou fé.

Cód. Autenticação: 94101402190948270719-2; Data: 14/02/2019 09:50:57

Selo Digital de Fiscalização Tipo Normal C: AID36886-D2RC;  
Valor Total do Ato: R\$ 4,42

Verificar Autenticidade de Alvarás Civis em: <https://selodigital.fpb.jus.br/>



BURITICUPU, MA  
Proc. 19091004/2023  
Fis. 1356  
Rub. 11

**PREFEITURA MUNICIPAL DE ALCÂNTARA**

1	4.4.2.2001	CONJUNTO DE AVIÃO BI-PLANO - MADEIRA.	METALURGICA PONTUAL	UND	2	R\$ 210,00	R\$ 420,00
2	4.4.2.2001	PIA DE COZINHA - MDF	METALURGICA PONTUAL	UND	5	R\$ 110,00	R\$ 550,00
3	4.4.2.2001	CONJUNTO DE BOLAS DE FUTEBOL - VINIL.	MIL PLASTIC	UND	1	R\$ 53,70	R\$ 53,70
4	4.4.2.2001	FOGÃO - MDF	METALURGICA PONTUAL	UND	5	R\$ 110,00	R\$ 550,00
5	4.4.2.2001	CONJUNTO DE BONECO MENINO NEGRO - VINIL	MIL PLASTIC	UND	1	R\$ 290,00	R\$ 290,00
6	4.4.2.2001	CONJUNTO DE BONECA MENINA BRANCA - VINIL	MIL PLASTIC	UND	1	R\$ 290,00	R\$ 290,00
7	4.4.2.2001	CONJUNTO DE FANTOCHE ANIMAIS DOMÉSTICOS	GJCUTE	UND	1	R\$ 35,00	R\$ 35,00
8	4.4.2.2001	CONJUNTO DE BONECA MENINA NEGRA - VINIL	MIL PLASTIC	UND	1	R\$ 290,00	R\$ 290,00
9	4.4.2.2001	CASINHA DE BONECA - MADEIRA	METALURGICA PONTUAL	UND	2	R\$ 1.803,00	R\$ 3.606,00
10	4.4.2.2001	CAVALO DE BALANÇO - MADEIRA	METALURGICA PONTUAL	UND	10	R\$ 120,00	R\$ 1.200,00
11	4.4.2.2001	CONJUNTO DE CAMINHÃO TIPO CEGONHA - PLÁSTICO	MIL PLASTIC	UND	2	R\$ 506,74	R\$ 1.013,48
12	4.4.2.2001	CONJUNTO DE BERÇO PARA BONECAS - METAL	METALURGICA PONTUAL	UND	3	R\$ 209,50	R\$ 628,50
13	4.4.2.2001	CONJUNTO DE BOLAS COM GUIZO - BORRACHA	MIL PLASTIC	UND	2	R\$ 79,00	R\$ 158,00
14	4.4.2.2001	CONJUNTO DE BONECA BEBÊ BRANCA - VINIL	MIL PLASTIC	UND	1	R\$ 330,00	R\$ 330,00

2  
M. A. S. S. S.

**CARTÓRIO AZEVEDO BASTOS** 1º OFÍCIO DE REGISTRO CIVIL DAS PESSOAS NATURAIS  
E TABELIONATO DE NOTAS - Código CNJ de 870-9  
R. Passagem (Praça) Nº 148 - Bairro: Centro - CEP: 65.000-000 - Alcântara - MA - Fone: (98) 3241-1000

**Autenticação Digital**  
De acordo com os artigos 1º, 3º e 7º Inc. Vº do Art. 41 e 52 da Lei Federal 6.032/1994 e Art. 6º Inc. XII  
da Lei Estadual 8.721/2008 assinado e impresso eletronicamente, registrado em  
do documento apresentado e conferido neste ato. O referido é verdade. Dou fé.

**Cód. Autenticação: 94101402190948270715-3; Data: 14/02/2019 09:50:57**

Selo Digital de Fiscalização Tipo Normal C: AID36385-2HQH-  
Valor Total do Ato: R\$ 4,42  
Confira os dados do ato em: <https://selodigital.tjpb.jus.br>

Wálter Azevedo de Miranda Cavalcanti  
Tutor



BURITICUPI-MA  
Proc. 191091001/2023  
Fls. 1353  
Rrb. JA

**TURA MUNICIPAL DE ALCÂNTARA**

15	4.4.2.2001	CONJUNTO DE BOLAS DE VOLLEY - VINIL	MIL PLASTIC	UND	1	R\$ 43,60	R\$ 43,60
16	4.4.2.2001	CONJUNTO DE BOLAS DE BASQUETE - VINIL	MIL PLASTIC	UND	1	R\$ 50,40	R\$ 50,40
17	4.4.2.2001	CONJUNTO DE BONECO MENINO BRANCO - VINIL	MIL PLASTIC	UND	1	R\$ 290,00	R\$ 290,00
18	4.4.2.2001	BANDINHA RÍTMICA	X-PRO	UND	4	R\$ 145,50	R\$ 582,00
19	4.4.2.2001	CONJUNTO DE BOLAS - BORRACHA	MIL PLASTIC	UND	2	R\$ 70,00	R\$ 140,00
20	4.4.2.2001	CONJUNTO DE CAMINHÃO TIPO CAÇAMBA - PLÁSTICO	MIL PLASTIC	UND	2	R\$ 232,47	R\$ 464,94
21	4.4.2.2001	CONJUNTO DE CAMINHÃO COLETOR DE LIXO - PLÁSTICO	MIL PLASTIC	UND	2	R\$ 277,25	R\$ 554,50
22	4.4.2.2001	CONJUNTO DE CAMINHÃO TIPO BOMBEIRO - PLÁSTICO	MIL PLASTIC	UND	2	R\$ 334,83	R\$ 669,66
23	4.4.2.2001	CONJUNTO DE BICHO COM FILHOTES - TECIDO	GJCUTE	UND	4	R\$ 252,00	R\$ 1.008,00
24	4.4.2.2001	CONJUNTO DOMINÓ COM TEXTURA - MDF	METALURGICA PONTUAL	UND	3	R\$ 114,53	R\$ 343,59
25	4.4.2.2001	CONJUNTO PASSA PEÇA - MDF	METALURGICA PONTUAL	UND	3	R\$ 80,90	R\$ 242,70
26	4.4.2.2001	CONJUNTO DE BLOCOS LÓGICOS - MDF	METALURGICA PONTUAL	UND	3	R\$ 148,25	R\$ 444,75

*Handwritten initials/signature*

**CARTÓRIO AZEVEDO BASTOS** 1º OFÍCIO DE REGISTRO CIVIL DAS PESSOAS NATURAIS  
E TABELIONATO DE NOTAS - Código CNJ 08.870-0  
Av. Presidente Getúlio Vargas, 110 - Bairro Dos Estados - São Francisco - CEP 65200-000 - www.cpmoabastos.ma.br - Tel: (98) 324.3001 - Fax: (98) 324.3002

**Autenticação Digital**

De acordo com os artigos 1º, 3º e 7º inc. V 8º, 41 e 62 da Lei Federal 8.933/1994 e Art. 6º inc. 3º da Lei Estadual 8.721/2008 autêntico e apresenta imagem digitalizada, reprodução fiel do documento apresentado e conferido neste ato. O referido é verdade. Dou, fe

Cód. Autenticação: 94101402190948270715-4; Data: 14/02/2019 09:50:57

Selo Digital de Fiscalização Tipo Normal C: AID36384-EHSX;  
Valor Total do Ato: R\$ 4,42

Valor Assinado do Ato em Cartão  
Confira os dados do ato em: <https://selodigital.tjpb.jus.br>



BURITICUPI-MA  
Proc. 1901001/2023  
Fis. 1358  
Rdb. AA

**PREFEITURA MUNICIPAL DE ALCÂNTARA**

27	4.4.2.2001	CONJUNTO DE TELEFONE - PLÁSTICO	MIL. PLASTIC	UND	2	R\$ 142,30	R\$ 284,60
28	4.4.2.2001	CONJUNTO DE JOGO DE PEÇAS SOPRADAS PARA ENCAIXE - PLÁSTICO	MIL. PLASTIC	UND	2	R\$ 313,02	R\$ 626,04
29	4.4.2.2001	CONJUNTO DE MÁQUINA FOTOGRAFICA - PLÁSTICO	MIL. PLASTIC	UND	2	R\$ 200,40	R\$ 400,80
30	4.4.2.2001	CONJUNTO CAIXA BRINQUEDOTECA - MDF	METALURGICA PONTUAL	UND	2	R\$ 390,43	R\$ 780,86
31	4.4.2.2001	CONJUNTO JOGOS PROFISSÕES - MDF	METALURGICA PONTUAL	UND	2	R\$ 150,83	R\$ 301,66
32	4.4.2.2001	CONJUNTO DE QUEBRA - CABEÇA PROGRESSIVO - PAPELÃO	GROW	UND	10	R\$ 40,00	R\$ 400,00
33	4.4.2.2001	CONJUNTO JOGO DA MEMÓRIA COM TEXTURA - MDF	METALURGICA PONTUAL	UND	3	R\$ 120,76	R\$ 362,28
34	4.4.2.2001	CONJUNTO DE ENCAIXES - CABEÇA MAMÃE E FILHOTES - PAPELÃO	GROW	UND	10	R\$ 40,00	R\$ 400,00
35	4.4.2.2001	CONJUNTO DE BONECA BEBÊ NEGRA - VINIL	MIL. PLASTIC	UND	1	R\$ 330,00	R\$ 330,00
36	4.4.2.2001	TEATRO DE FANTOCHE - MADEIRA	METALURGICA PONTUAL	UND	1	R\$ 65,04	R\$ 65,04

4  
Azevedo



**CARTÓRIO AZEVEDO BASTOS** 1º OFÍCIO DE REGISTRO CIVIL DAS PESSOAS NATURAIS E TABELionato DE NOTAS - Código CUIJ de 870-0  
 Rua: José de Sá, 114 - Bairro: São José - CEP: 65.250-000 - Alcântara - Maranhão - Tel: (91) 344-9444 - Fax: (91) 344-9444

**Autenticação Digital**  
 De acordo com os artigos 1º, 3º e 7º inc. V 8º, 41 e 52 da Lei Federal 8.933/1994 e Art. 9º Inc. XII da Lei Estadual 8.721/2008 assinados e apresentados em imagem digitalizada, reprodução fiel do documento apresentado e conferido neste ato. O referido é verdade. Dou fé.

**Cód. Autenticação: 94101402180948270715-5; Data: 14/02/2019 09:50**

Selo Digital de Fiscalização Tipo Normal C: AID36383-JGWB  
 Valor Total do Ato: R\$ 4,42  
 Confira os dados do ato em: <https://selodigital.tjpb.jus.br>

Valor Assinado de Mensagem Certificada  
 Titular:



BURITICUPU-MA  
 Proc. 19091001/2023  
 Fls. 1359  
 Rub. AA

**TURA MUNICIPAL DE ALCÂNTARA**

37	4.4.2.2001	CONJUNTO FANTOCHE FAMÍLIA NEGRA	GJCUTE	UND	1	R\$ 41,00	R\$ 41,00
38	4.4.2.2001	CONJUNTO DE CARRINHO DE BONECA - METAL	METALURGICA PONTUAL	UND	3	R\$ 238,50	R\$ 715,50
39	4.4.2.2001	GELADEIRA - MDF	METALURGICA PONTUAL	UND	5	R\$ 110,00	R\$ 550,00
40	4.4.2.2001	TEATRO DE FANTOCHE - TECIDO	GJCUTE	UND	1	R\$ 30,76	R\$ 30,76
41	4.4.2.2001	CONJUNTO DE FANTOCHE FOLCLORE	GJCUTE	UND	1	R\$ 43,40	R\$ 43,40
42	4.4.2.2001	CONJUNTO DE ENCAIXE DE BLOCOS - MADEIRA	METALURGICA PONTUAL	UND	4	R\$ 157,47	R\$ 629,88
43	4.4.2.2001	CONJUNTO FANTOCHE FAMÍLIA BRANCA	GJCUTE	UND	1	R\$ 45,27	R\$ 45,27
<b>TOTAL: R\$ 20.255,91 (vinte mil, duzentos e cinquenta e cinco e noventa e um centavos)</b>							

TERMO DE COMPROMISSO		Nº CONVÊNIO		EMPENHO			
Nº 201406372		Nº *		Nº 2013NE693208			
<b>LOTE 02 - MATERIAL DIDÁTICO E PEDAGÓGICO</b>							
ITE M	SUBAÇÃO	DISCRIMINAÇÃO	MARCA	UND	QTD	UNIT. RS	TOTAL RS
1	4 4 2 2002	BANDINHA RITMICA	X-PRO	UND	4	R\$ 145,50	R\$ 582,00
2	4 4 2 2002	CASINHA DE BONECA - MADEIRA	METALURGICA PONTUAL	UND	2	R\$ 1 803,00	R\$ 3 606,00
3	4 4 2 2002	TEATRO DE FANTOCHE - TECIDO	GJCUTE	UND	1	R\$ 30,76	R\$ 30,76

*Handwritten signatures*

*Handwritten signature*

**CARTÓRIO AZEVEDO BASTOS** 1º OFÍCIO DE REGISTRO CIVIL DAS PESSOAS NATURAIS  
 E TABELIONATO DE NOTAS - Código CNAJ 08.170-9  
 Av. Presidente Epitácio Pessoa, 143 - Casa Das Lérias - Jd. Pombal - CEP 65200-003 - Alcântara - MA - Tel. 33.334.334 - Fax: 33.334.334

**Autenticação Digital**  
 De acordo com os artigos 1º, 3º e 7º inc. V 8º, 41 e 62 da Lei Federal 8.933/1994 e Art. 6º inc. III  
 da Lei Estadual 8.721/2008 autentico e apresento imagens digitalizadas, reprodução fiel  
 do documento apresentado e conferido neste ato. O referido é verdade. Dou fé

**Cód. Autenticação: 94101402190948270715-6; Data: 14/02/2019 09:50:57**

Selo Digital de Fiscalização Tipo Normal C: AID38382-HC4H  
 Valor Total do Ato: R\$ 4,42  
 Confira os dados do ato em: <https://selo.digital.tpb.jus.br>



**MUNICÍPIO DE ALCÂNTARA**  
**PURA MUNICIPAL DE ALCÂNTARA**

BURITICUPU-MA  
 Proc. 1909/091 2023  
 Fis. 1260  
 Rub. 1260

4	4.4.2.2002	CONJUNTO DE BONECA MENINA BRANCA - VINIL.	MIL. PLASTIC	UND	1	R\$ 290,00	R\$ 290,00
5	4.4.2.2002	CONJUNTO DE BONECA MENINA NEGRA - VINIL.	MIL. PLASTIC	UND	1	R\$ 290,00	R\$ 290,00
6	4.4.2.2002	CONJUNTO FANTOCHE FAMILIA BRANCA	GJCUTE	UND	1	R\$ 45,27	R\$ 45,27
7	4.4.2.2002	CAVALO DE BALANÇO - MADEIRA	METALURGICA PONTUAL.	UND	10	R\$ 120,00	R\$ 1.200,00
8	4.4.2.2002	CONJUNTO DE BOLAS DE BASQUETE - VINIL	MIL. PLASTIC	UND	1	R\$ 50,40	R\$ 50,40
9	4.4.2.2002	TEATRO DE FANTOCHE - MADEIRA	METALURGICA PONTUAL.	UND	1	R\$ 65,04	R\$ 65,04
10	4.4.2.2002	CONJUNTO PASSA PEÇA - MDF	METALURGICA PONTUAL.	UND	3	R\$ 80,90	R\$ 242,70
11	4.4.2.2002	CONJUNTO DE CAMINHÃO TIPO BOMBEIRO - PLÁSTICO	MIL. PLASTIC	UND	2	R\$ 334,83	R\$ 669,66
12	4.4.2.2002	CONJUNTO JOGO DA MEMÓRIA COM TEXTURA - MDF	METALURGICA PONTUAL.	UND	3	R\$ 120,76	R\$ 362,28
13	4.4.2.2002	CONJUNTO JOGOS PROFISSÕES - MDF	METALURGICA PONTUAL.	UND	2	R\$ 150,83	R\$ 301,66
14	4.4.2.2002	CONJUNTO CAIXA BRINQUEDOTECA - MDF	METALURGICA PONTUAL.	UND	2	R\$ 390,43	R\$ 780,86
15	4.4.2.2002	CONJUNTO DE JOGO DE PEÇAS SOPRADAS PARA ENCAIXE - PLÁSTICO	MIL. PLASTIC	UND	2	R\$ 313,02	R\$ 626,04
16	4.4.2.2002	CONJUNTO DE ENCAIXES - CAIÇA MAMÃE E FILHOTES - PAPELÃO	GROW	UND	10	R\$ 40,00	R\$ 400,00

*Handwritten signature/initials*

*Handwritten signature/initials*

**CARTÓRIO AZEVEDO BASTOS** 1º OFÍCIO DE REGISTRO CIVIL DAS PESSOAS NATURAIS  
E TABELionato DE NOTAS - Código CHJ 04.870  
R. Passagem (Praça Matriz) 140 - Bairro São Lourenço - CEP 65.250-000 - Alcântara - MA  
De acordo com os artigos 1º, 3º e 7º Inc. V do, 41 e 62 da Lei Federal 6.535/1994 e Art. 6º Inc. XII  
da Lei Estadual 8.721/2008 autêntico e apresenta imagem digitalizada, reprodução fiel  
do documento apresentado e conferido neste ato. O referido é verdade. Dou fé  
**Cód. Autenticação: 94101402180948270715-7; Data: 14/02/2019 09:50:37**  
Selo Digital de Fiscalização Tipo Normal C: AID38381-8MO4;  
Valor Total do Ato: R\$ 4,42  
Contra os dados do ato em: <https://selodigital.tjpb.us.br>



BURITICUPI-MA  
Proc. 14091001/2023  
Fis. 1361  
Rub. AA

**PURA MUNICIPAL DE ALCÂNTARA**

17	4.4.2.2002	CONJUNTO DE MAQUINA FOTOGRAFICA - PLÁSTICO	MIL. PLASTIC	UND	2	R\$ 200,40	R\$ 400,80
18	4.4.2.2002	CONJUNTO DE CAMINHÃO TIPO CEGONHA - PLÁSTICO	MIL. PLASTIC	UND	2	R\$ 506,74	R\$ 1 013,48
19	4.4.2.2002	CONJUNTO DE BONECO MENINO NEGRO - VINIL.	MIL. PLASTIC	UND	1	R\$ 290,00	R\$ 290,00
20	4.4.2.2002	CONJUNTO DE BONECO MENINO BRANCO - VINIL.	MIL. PLASTIC	UND	1	R\$ 290,00	R\$ 290,00
21	4.4.2.2002	CONJUNTO DOMINÓ COM TEXTURA - MDF	METALURGICA PONTUAL	UND	3	R\$ 114,53	R\$ 343,59
22	4.4.2.2002	CONJUNTO DE FANTOCHE FOLCLORE	GJCUTE	UND	1	R\$ 43,40	R\$ 43,40
23	4.4.2.2002	GELADEIRA - MDF	METALURGICA PONTUAL	UND	5	R\$ 110,00	R\$ 550,00
24	4.4.2.2002	CONJUNTO DE BOLAS DE FUTEBOL - VINIL.	MIL. PLASTIC	UND	1	R\$ 53,70	R\$ 53,70
25	4.4.2.2002	CONJUNTO DE ENCAIXE DE BLOCOS - MADEIRA	METALURGICA PONTUAL	UND	4	R\$ 157,47	R\$ 629,88
26	4.4.2.2002	CONJUNTO DE CARRINHO DE BONECA - METAL	METALURGICA PONTUAL	UND	3	R\$ 238,50	R\$ 715,50
27	4.4.2.2002	FOGÃO - MDF	METALURGICA PONTUAL	UND	5	R\$ 110,00	R\$ 550,00
28	4.4.2.2002	CONJUNTO DE AVIÃO BI-PLANO - MADEIRA	METALURGICA PONTUAL	UND	2	R\$ 210,00	R\$ 420,00
29	4.4.2.2002	CONJUNTO DE BONECA BEBÊ NEGRA - VINIL.	MIL. PLASTIC	UND	1	R\$ 330,00	R\$ 330,00

**CARTÓRIO AZEVEDO BASTOS** 1º OFÍCIO DE REGISTRO CIVIL DAS PESSOAS NATURAIS  
E TABELIONATO DE NOTAS - Código CNJ 06.870-0  
R. Presidente Figueiredo, 114 - Bairro São José - CEP 65.250-000 - Alcântara - MA - Fone: (98) 324.0041 - Fax: (98) 324.0042

**Autenticação Digital**  
De acordo com os artigos 1º, 9º e 7º inc. V 8º, 41 e 52 da Lei Federal 8.933/1994 e Art. 6º inc. XII da Lei Estadual 8.721/2008 publicado e processado em preséncia eletrônica digitalizada, reprodução fiel do documento apresentado e conferido neste ato. O referido é verdade. Dou fé.

Cód. Autenticação: 94101402180948270715-8; Data: 14/02/2019 09:50:57

Selo Digital de Fiscalização Tipo Normal C: AID36380-CXGC.  
Valor Total do Ato: R\$ 4,42

Valber Azevedo de Miranda Cavalcanti  
Titular

Confira os dados do ato em: <https://selodigital.tjpb.jus.br>



BURITICUPU-MA  
Proc. 1909091/2023  
Fis. 1367  
Rúb. 1367

**TURA MUNICIPAL DE ALCÂNTARA**

30	4 4 2 2002	CONJUNTO DE FANTOCHE ANIMAIS DOMÉSTICOS	GJCUTE	UND	1	R\$ 35,00	R\$ 35,00
31	4 4 2 2002	CONJUNTO DE BOLAS - BORRACHA	MIL. PLASTIC	UND	2	R\$ 70,00	R\$ 140,00
32	4 4 2 2002	CONJUNTO DE BERÇO PARA BONECAS - METAL.	METALURGICA PONTUAL.	UND	3	R\$ 209,50	R\$ 628,50
33	4 4 2 2002	CONJUNTO DE BOLAS COM GUIZO - BORRACHA	MIL. PLASTIC	UND	2	R\$ 79,00	R\$ 158,00
34	4 4 2 2002	CONJUNTO DE BOLAS DE VOLLEY - VINIL.	MIL. PLASTIC	UND	1	R\$ 43,60	R\$ 43,60
35	4 4 2 2002	CONJUNTO FANTOCHE FAMÍLIA NEGRA	GJCUTE	UND	1	R\$ 41,00	R\$ 41,00
36	4 4 2 2002	CONJUNTO DE CAMINHÃO TIPO CAÇAMBA - PLÁSTICO	MIL. PLASTIC	UND	2	R\$ 232,47	R\$ 464,94
37	4 4 2 2002	CONJUNTO DE BONECA BE-BÊ BRANCA - VINIL.	MIL. PLASTIC	UND	1	R\$ 330,00	R\$ 330,00
38	4 4 2 2002	CONJUNTO DE BICHO COM FILHOTES - TECIDO	GJCUTE	UND	4	R\$ 252,00	R\$ 1.008,00
39	4 4 2 2002	CONJUNTO DE BLOCOS LÓGICOS - MDF	METALURGICA PONTUAL.	UND	3	R\$ 148,25	R\$ 444,75
40	4 4 2 2002	CONJUNTO DE TELEFONE - PLÁSTICO	MIL. PLASTIC	UND	2	R\$ 142,30	R\$ 284,60
41	4 4 2 2002	PIA DE COZINHA - MDF	METALURGICA PONTUAL	UND	5	R\$ 110,00	R\$ 550,00
42	4 4 2 2002	CONJUNTO DE CAMINHÃO COLETOR DE LIXO - PLÁSTICO	MIL. PLASTIC	UND	2	R\$ 277,25	R\$ 554,50

8  
Azevedo

**CARTÓRIO AZEVEDO BASTOS** 1º OFÍCIO DE REGISTRO CIVIL DAS PESSOAS NATURAIS  
E TABELIONATO DE NOTAS - Código CNJ 08.870-0  
Av. Presidente Getúlio Vargas, 1141 - Bairro Dos Lírios - Jaboatão - PE - CEP 54194-010 - Tel. (51) 3343.3344 - Fax: (51) 3343.3343

**Autenticação Digital**  
De acordo com os artigos 1º, 3º e 7º Inc. Vº, 41 e 62 da Lei Federal 8.935/1994 e Art. 6º Inc. XII da Lei Estadual 8.721/2008 assinado e presente imagem digitalizada, reprodução fiel do documento apresentado e conferido neste ato. O referido é verdade. Dou fé

**Cód. Autenticação: 94101402190948270715-8; Data: 14/02/2019 09:50:27**

Selo Digital de Fiscalização Tipo Normal C: AID36379-NVTZ;  
Valor Total do Ato: R\$ 4,42  
Confira os dados do ato em: <https://selodigital.tjpb.jus.br>



BRITICUPU-MA  
Proc. 1091001-2023  
Fis. 1363  
Rub. JA

**TURA MUNICIPAL DE ALCÂNTARA**

43	4.4.2.2002	CONJUNTO DE QUEBRA - CABEÇA PROGRESSIVO - PAPELÃO	GROW	UND	10	R\$ 40,00	R\$ 400,00
<b>Total: R\$ 20.255,91 (vinte mil, duzentos e cinquenta e cinco reais e noventa e um centavos)</b>							

TERMO DE COMPROMISSO		Nº CONVÊNIO		EMPENHO			
Nº 201500407		*		2013NE687643			
				2013NE687651			
<b>LOTE 03 - MOBILIÁRIO</b>							
ITEM	SUBAÇÃO	DISCRIMINAÇÃO	MARCA	UN D	QT D	UNIT. RS	TOTAL RS
1	4.2.11.3	QUADROS BRANCOS TIPO LOUSA MAGNÉTICA - QB2 (PROINFÂNCIA)	STILLO QUADROS	UND	2	R\$ 424,64	R\$ 849,28
2	4.2.11.3	CONJUNTO PARA ALUNO TAMANHO 03 - CJA-03 (PROINFÂNCIA)	METALURGICA PONTUAL	UND	24	R\$ 124,00	R\$ 2.976,00
3	4.2.11.3	CADEIRA FIXA EMPILHÁVEL - C8 (PROINFÂNCIA)	METALURGICA PONTUAL	UND	4	R\$ 79,84	R\$ 319,36
4	4.2.11.3	CONJUNTO PARA PROFESSOR - CJP-01 (PROINFÂNCIA)	METALURGICA PONTUAL	UND	4	R\$ 205,00	R\$ 820,00
5	4.2.11.3	ARMÁRIO ROUPEIRO EM AÇO COM 12 PORTAS - AM2 (PROINFÂNCIA)	MODELO MOVEIS	UND	4	R\$ 620,00	R\$ 2.480,00
6	4.2.11.3	ARMÁRIO ALTO EM AÇO COM DUAS PORTAS DE ABRIR - AM4 (PROINFÂNCIA)	MODELO MOVEIS	UND	4	R\$ 550,49	R\$ 2.201,96
7	4.2.11.3	TÚNEL LUDICO EM POLIETILENO - TL (PROINFÂNCIA)	BRINK MOBEL	UND	1	R\$ 1.243,17	1.243,17

*Handwritten signature*

*Handwritten signature*

**CARTÓRIO AZEVEDO BASTOS** 1º OFÍCIO DE REGISTRO CIVIL DAS PESSOAS NATURAIS  
 E TABELIONATO DE NOTAS - Código CAJ 04.870-0  
 Av. Francisco Estácio Pereira 140 - Bairro Da Luz - João Pessoa/PB - CEP 53012-000 - Tel: (33) 324-9414 - Fax: (33) 324-6441

**Autenticação Digital**  
 De acordo com os artigos 1º, 3º e 7º inc. V do Art. 41 e 82 da Lei Federal 8.933/1994 e Art. 8º Inc. XI da Lei Estadual 8.721/2008 assinado e presente imagem digitalizada, reprodução fiel do documento apresentado e conferido neste ato. O referido é verdade. Dou fé.

Cód. Autenticação: 94101402190948270715-10; Data: 14/02/2019 09:50:53

Selo Digital de Fiscalização Tipo Normal C: AID36979-J13X;  
 Valor Total do Ato: R\$ 4,42

Valor Azevedo de Miranda Cavalcanti  
 Titular

Confira os dados do ato em: <https://selodigital.tjpb.jus.br>



BURITICUPU-MA  
 Proc. 14.001.0001/2023  
 Fis. 1364  
 Rvb. *[Signature]*

PREFEITURA MUNICIPAL DE ALCÂNTARA

8	4.2.11.3	PLACA DE TATAME EM EVA (CRECHES I, II E III). DIMENSÕES: 1000 MM X 1000 MM; ESPESSURA: 20 MM - TAI (PROINFÂNCIA)	MARIA	UN D	41	R\$ 47,01	R\$ 1.927,41
9	4.2.11.3	SOFÁ EM MATERIAL LAVÁVEL - SF1 (PROINFÂNCIA)	MOVEIS JUSSAN	UN D	1	R\$ 454,72	R\$ 454,72
10	4.2.11.3	CONJUNTO DE COLCHONETE PARA REPOUSO (4 UNIDADES) - CO3 (PROINFÂNCIA)	DMG	UN D	12	R\$ 376,00	R\$ 4.512,00
11	4.2.11.3	BANCO RETANGULAR MONOBLOCO - B1 (PROINFÂNCIA)	METALURGICA PONTUAL	UN D	12	R\$ 424,26	R\$ 5.091,12
12	4.2.11.3	ARMÁRIO PARA PRIMEIROS SOCORROS - AM3 (PROINFÂNCIA)	MODELO MOVEIS	UN D	1	R\$ 552,00	R\$ 552,00
13	4.2.11.3	QUADROS BRANCOS TIPO LOUSA MAGNÉTICA - QB2 (PROINFÂNCIA)	STILLO QUADROS	UN D	6	R\$ 308,85	R\$ 1.853,10
14	4.2.11.3	CASINHA DE BONECA MULTICOLORIDA EM POLIETILENO - CS (PROINFÂNCIA)	BRINK MOBEL	UN D	1	R\$ 1.899,00	R\$ 1.899,00
15	4.2.11.3	MESA DE TRABALHO EM TAMPO ÚNICO - M6 (PROINFÂNCIA)	MODELO MOVEIS	UN D	4	R\$ 359,50	R\$ 1.438,00
16	4.2.11.3	MESA DE REUNIÃO - M7 (PROINFÂNCIA)	MODELO MOVEIS	UN D	1	R\$ 269,29	R\$ 269,29
17	4.2.11.3	ESCORREGADOR COM RAMP A E UMA ESCADA DE DEGRAUS EM POLIETILENO - ES (PROINFÂNCIA)	BRINK MOBEL	UN D	1	R\$ 373,95	R\$ 373,95
18	4.2.11.3	BALANÇO DE 4 LUGARES COM ESTRUTURA PRINCIPAL EM AÇO CARBONO - BA (PROINFÂNCIA)	METALURGICA PONTUAL	UN D	1	R\$ 1.004,00	R\$ 1.004,00

*[Signature]*

10 *[Signature]*

**CARTÓRIO AZEVEDO BASTOS** 1º OFÍCIO DE REGISTRO CIVIL DAS PESSOAS NATURAIS  
E TABELIONATO DE NOTAS - Código CNJ 08.870-9  
Av. Presidente Epitácio Pessoa, 114 - Bairro Dos Lírios - João Pessoa/PB - CEP 53034-100 - Fone: (33) 344-6461 - Fax: (33) 344-6461

**Autenticação Digital**  
De acordo com os artigos 1º, 3º e 7º Inc. Vº 8º, 41 e 82 da Lei Federal 6.035/1964 e Art. 6º Inc. XI  
de Lei Estadual 8.721/2008 assinando e presente imagem digitalizada, reprodução fiel  
do documento apresentado e conferido neste ato. O referido é verdade. Dou fé.

**Cód. Autenticação: 94101402180948270715-11; Data: 14/02/2019 09:50**

Selo Digital de Fiscalização Tipo Normal C: AID38377-3TFJ;  
Valor Total do Ato: R\$ 4,42

Validar Assinatura de Miranda Cavalcante  
Título: Confira os dados do ato em: <https://selodigital.tjpb.jus.br>



BURITIGUIPU-MA  
Proc. 1909001/2023  
Fis. 1365  
Rub. JA

PREFEITURA MUNICIPAL DE ALCÂNTARA

19	4.2.11.3	QUADRO MURAL DE FELTRO- QM (PROINFÂNCIA)	METALURGICA PONTUAL	UN D	8	R\$ 76,25	R\$ 610,00
20	4.2.11.3	GIRA-GIRA OU CARROSEL - CR (PROINFÂNCIA)	BRINK MOBEL	UN D	1	R\$ 699,00	R\$ 699,00
21	4.2.11.3	CADEIRA PARA CRIANÇAS DE 5 A 6 ANOS - C4 (PROINFÂNCIA)	METALURGICA PONTUAL	UN D	16	R\$ 31,38	R\$ 502,08
22	4.2.11.3	CONJUNTO DE COLCHONETE PARA TROCADOR (3UNIDADES) - CO2(PROINFÂNCIA)	METALURGICA PONTUAL	UN D	2	R\$ 138,00	R\$ 276,00
23	4.2.11.3	CADEIRA FIXA COM BRAÇOS - C7 (PROINFÂNCIA)	MODELO MOVEIS	UN D	10	R\$ 77,00	R\$ 770,00
24	4.2.11.3	GANGORRA COM MANOPLAS DUPLAS EM POLIETILENO - GA (PROINFÂNCIA)	MIL PLASTIC	UN D	1	R\$ 519,04	R\$ 519,04
25	4.2.11.3	POLTRONA INDIVIDUAL ESTOFADA - PO (PROINFÂNCIA)	METALURGICA PONTUAL	UN D	4	R\$ 475,00	R\$ 1.900,00
26	4.2.11.3	BERÇO COM COLCHÃO - BÇ1 (PROINFÂNCIA)	CONFORT	UN D	16	R\$ 425,00	R\$ 6.800,00
27	4.2.11.3	CADEIRA ALTA PARA ALIMENTAÇÃO DE CRIANÇAS - C1 (PROINFÂNCIA)	METALURGICA PONTUAL	UN D	6	R\$ 161,59	R\$ 969,54
28	4.2.11.3	CONJUNTO PARA ALUNO TAMANHO 01 - CJA-01 (PROINFÂNCIA)	METALURGICA PONTUAL	UN D	24	R\$ 180,00	R\$ 4.320,00
29	4.2.11.3	ARMÁRIO ROUPEIRO EM AÇO COM 16 PORTAS - AM1 (PROINFÂNCIA)	MODELO MOVEIS	UN D	4	R\$ 1.159,99	R\$ 4.639,96
30	4.2.11.3	QUADRO DE AVISOS METALICO - QC (PROINFÂNCIA)	METALURGICA PONTUAL	UN D	2	R\$ 203,63	R\$ 407,26

Handwritten signature

**CARTÓRIO AZEVEDO BASTOS** 1º OFÍCIO DE REGISTRO CIVIL DAS PESSOAS NATURAIS  
E TABELIONATO DE NOTAS - Código CMJ 02.870-9  
Av. Presidente Epitácio Pessoa, 114 - Bairro Dos Estados - João Pessoa/PB - CEP 53034-020 - Fone: 3333-4444 - Fax: 3333-4444

**Autenticação Digital**  
De acordo com os artigos 1º, 3º e 7º inc. V 8º, 41 e 52 da Lei Federal 8.933/1994 e Art. 6º Inc. XII  
da Lei Estadual 8.721/2008 autêntico e apresenta imagem digitalizada, reprodução fiel  
do documento apresentado e conferido neste ato. O referido é verdade. Dou fé

**Cód. Autenticação: 94101402180948270715-12; Data: 14/02/2019 09:50**

Selo Digital de Fiscalização Tipo Normal C: AID36376-H7DL.  
Valor Total do Ato: R\$ 4,42

Váber Azevedo de Miranda Cavalcanti  
Tribunal  
Confira os dados do ato em: <https://selodigital.tjpb.jus.br>



BRITICUPIAMA  
Proc. 1091001/2023  
Fis. 1366  
Rub. AA

**TURA MUNICIPAL DE ALCÂNTARA**

31	MESA PARA CRIANÇAS DE 5 A 6 ANOS - M4 (PROINFÂNCIA)	MODELO MOVEIS	UN D	8	R\$ 108,00	R\$ 864,00
32	MESA PARA REFEIÇÃO DE ADULTOS CIRCULAR M8 (PROINFÂNCIA)	MODELO MOVEIS	UN D	1	R\$ 309,00	R\$ 309,00
33	CONJUNTO COLETIVO TAMANHO 01 - CJC-01 (PROINFÂNCIA)	METALURGICA PONTUAL	UN D	16	R\$ 380,00	R\$ 6.080,00
34	MESA RETANGULAR MONOBLOCO - M1 (PROINFÂNCIA)	METALURGICA PONTUAL	UN D	6	R\$ 760,32	R\$ 4.561,92
35	ARQUIVO DESLIZANTE EM CHAPA DE AÇO - AQ1 (PROINFÂNCIA)	MODELO MOVEIS	UN D	2	R\$ 535,00	R\$ 1.070,00
36	CADEIRA GIRATÓRIA COM BRAÇOS - C6 (PROINFÂNCIA)	MODELO MOVEIS	UN D	4	R\$ 203,98	R\$ 815,92
<p><b>Total: R\$ 66.378,08 (sessenta e seis mil reais, trezentos e setenta e oito reais e oito centavos)</b></p>						

TERMO DE COMPROMISSO		Nº CONVÊNIO		EMPENHO			
Nº 201500407				2013NE687643			
				2013NE687651			
<b>LOTE 04 - EQUIPAMENTOS</b>							
ITEM	SUBAÇÃO	DISCRIMINAÇÃO	MARCA	UN D	QT D	UNIT. RS	TOTAL RS
1	4.2.11.6	APARELHO DE AR CONDICIONADO SPLIT 12000	AGRATTO/SPLIT ECO	UN D	2	R\$ 1.159,99	R\$ 2.319,98



**CARTÓRIO AZEVEDO BASTOS** 1º OFÍCIO DE REGISTRO CIVIL DAS PESSOAS NATURAIS  
E TABELIONATO DE NOTAS - Código CNJ 06.870-9  
R. Presidente Epitácio Pessoa, 118 - 62061-900 - São Paulo/PB - CEP 06034-000 - Fone: (35) 3344-4444

**Autenticação Digital**  
De acordo com os artigos 1º, 3º e 7º Inc. Vº, 41 e 82 da Lei Federal 8.933/1994 e Art. 6º Inc. XI  
da Lei Estadual 8.721/2008 assinando e apresentando imagem digitalizada, reprodução fiel  
do documento apresentado e conferido neste ato. O referido é verdade. Dou fé.  
Cód. Autenticação: 94101402190948270715-13; Data: 14/02/2019 09:50

Selo Digital de Fiscalização Tipo Normal C: AID39376-WKWG;  
Valor Total do Ato: R\$ 4,42  
Valor Atribuído de Alameda Certificada:  
Titular: Confirma os dados do ato em: <https://selodigital.tpb.jus.br>



BURITICUPU-MA  
Proc. 10.00001 - 2023  
Fis. 1363  
Rub. AA

**PREFEITURA MUNICIPAL DE ALCÂNTARA**

		BTUS - AR3 (PROINFÂNCIA) - GARANTIA MÍNIMA DE 12 MESES					
2	4.2.11.6	APARELHO DE MICROSYSTEM COM KARAOKÊ - MS (PROINFÂNCIA)	WALDMAN/ MS-40USB	UN D	9	R\$ 340,00	R\$ 3.060,00
3	4.2.11.6	APARELHO DE DVD - DVD - (PROINFÂNCIA)	TOSHIBA/ SD7060SLX	UN D	2	R\$ 122,33	R\$ 244,66
4	4.2.11.6	APARELHO DE AR CONDICIONADO SPLIT 18000 BTUS - AR2 (PROINFÂNCIA) - GARANTIA MÍNIMA DE 12 MESES	AGRATTO/ SPLIT HW	UN D	1	R\$ 1.830,00	R\$ 1.830,00
5	4.2.11.6	FREEZER VERTICAL - FZ (PROINFÂNCIA)	CONSUL/ CVU18	UN D	1	R\$ 2.589,33	R\$ 2.589,33
6	4.2.11.6	TELEVISÃO DE LCD 32" - TV (PROINFÂNCIA)	AOC/ Lc32m1475	UN D	2	R\$ 1.141,62	R\$ 2.283,24
7	4.2.11.6	FOGÃO 04 BOCAS DE USO DOMÉSTICO - FG2 (PROINFÂNCIA)	ATLAS/ MONACO	UN D	1	R\$ 5.189,20	R\$ 5.189,20
8	4.2.11.6	MIXER DE ALIMENTOS - MX (PROINFÂNCIA) EQUIPAMENTOS	BRITÂNIA/ MIXER E TRITURADOR DE ALIMENTOS 2	UN D	1	R\$ 122,34	R\$ 122,34
9	4.2.11.6	FORNO DE MICROONDAS 30 L - MI (PROINFÂNCIA)	CONSUL/ CMS45AB	UN D	2	R\$ 350,90	R\$ 701,80
10	4.2.11.6	CENTRIFUGA DE FRUTAS DE 800W - CT (PROINFÂNCIA)	MONDIAL/ TURBO JUICER CF-06	UN D	1	R\$ 189,99	R\$ 189,99
11	4.2.11.6	BALANÇA PLATAFORMA 150KG - BL2 (PROINFÂNCIA)	IMPORT/ Pr-100	UN D	1	R\$ 793,98	R\$ 793,98
12	4.2.11.6	PURIFICADOR DE ÁGUA - PR (PROINFÂNCIA)	CONSUL/ CPC31AFONA	UN D	3	R\$ 735,00	R\$ 2.205,00
13	4.2.11.6	BEBEDOURO ELÉTRICO CONJUGADO COM DUAS COLUNAS - BBI (PROINFÂNCIA)	IBBL/BAG40C	UN D	6	R\$ 1.097,50	R\$ 6.585,00

*P* *et*

**CARTÓRIO AZEVEDO BASTOS** 1º OFÍCIO DE REGISTRO CIVIL DAS PESSOAS NATURAIS E TABELIONATO DE NOTAS - CÂMPUS CUIÁ OS.870-0  
 Av. Passagem (Praça Passagem) 114 - Bairro Dos Coqueiros - Jd. Passagem - CEP 65.250-000 - Alcântara - MA - Tel: (98) 3444-6664 - Fax: (98) 3444-6664

**Autenticação Digital**  
 De acordo com os artigos 1º, 3º e 7º inc. V 8º, 41 e 52 da Lei Federal 6.535/1994 e Art. 8º inc. XI da Lei Estadual 8.721/2008 suscitado e presente imagem digitalizada, reprodução fiel do documento apresentado e conferido neste ato. O referido é verdade. Dou fé.

**Cód. Autenticação: 84101402190948270715-14; Data: 14/02/2019 09:50:58**

Solo Digital de Fiscalização Tipo Normal C: AID36374-E1VY;  
 Valor Total do Ato: R\$ 4,42  
 Confira os dados do ato em: <https://sellodigital.tpb.jus.br>



BURITICUBU-MA  
 Proc. 1020091/2023  
 Fls. 1368  
 Rub. JA

**PREFEITURA MUNICIPAL DE ALCÂNTARA**

14	4.2.11.6	APARELHO DE AR CONDICIONADO SPLIT 30000 BTU'S - ARI (PROINFÂNCIA) - GARANTIA MÍNIMA DE 12 MESES	AGRATTO/ CCS30FIR402	UN D	1	RS 2.479,80	RS 2.479,80
15	4.2.11.6	PROCESSADOR DE ALIMENTOS/CENTRÍFUGA (DOMÉSTICO) - MT (PROINFÂNCIA)	MONDIAL/ TURBO JUICER CF-06	UN D	1	RS 500,00	RS 500,00
16	4.2.11.6	CAFETEIRA ELETRICA - CF (PROINFÂNCIA)	BRITÂNIA/CP15	UN D	1	RS 150,35	RS 150,35
17	4.2.11.6	ESPRESSOR DE FRUTAS CÍTRICAS - EP (PROINFÂNCIA)	ARNO/CITRUS POWER PA 32	UN D	1	RS 633,75	RS 633,75
18	4.2.11.6	FOGÃO INDUSTRIAL 06 BOCAS - FG1 (PROINFÂNCIA)	MODELO MOVEIS/MMH24	UN D	1	RS 5.403,00	RS 5.403,00
19	4.2.11.6	VENTILADORES DE TETO- VT- (PROINFÂNCIA)	VENTISOL/ PRISMA	UN D	19	RS 76,33	RS 1.450,27
20	4.2.11.6	MÁQUINA DE LAVAR ROUPA CAPACIDADE DE 8 KG - MQ (PROINFÂNCIA)	CONSUL/CWC08AB	UN D	1	RS 1.034,98	RS 1.034,98
21	4.2.11.6	FERRO ELÉTRICO A SECO - FR (PROINFÂNCIA)	MONDIAL/ F-04	UN D	2	RS 62,08	RS 124,16
22	4.2.11.6	BALANÇA DIGITAL 15 KG - BL1 (PROINFÂNCIA)	SH TOOLS/ BD001	UN D	1	RS 647,60	RS 647,60
23	4.2.11.6	GELADEIRA VERTICAL INDUSTRIAL 4 PORTAS - RF1 (PROINFÂNCIA)	REFRIGEL/ COMERCIAL	UN D	1	RS 3.900,00	RS 3.900,00
24	4.2.11.6	BATEDEIRA PLANETÁRIA 5 LITROS - BT1 (PROINFÂNCIA)	GASTROMAQ/ BP05SL	UN D	1	RS 1.594,00	RS 1.594,00
25	4.2.11.6	BATEDEIRA PLANETÁRIA 20 LITROS - BT2 (PROINFÂNCIA)	GPANIZ/ BP18C	UN D	1	RS 3.450,00	RS 3.450,00
26	4.2.11.6	MÁQUINA DE LAVAR LOUCAS INDUSTRIAL TIPO	NETTER/ NT 100	UN D	1	RS 9.150,00	RS 9.150,00

**CARTÓRIO AZEVEDO BASTOS** 1º OFÍCIO DE REGISTRO CIVIL DAS PESSOAS NATURAIS E TABELIONATO DE NOTAS - Código CNJ 08.970-0  
 Av. Presidente Getúlio Vargas, 1113 - Torre Das Estrelas - Jd. Piraí - CEP 65.139-100 - www.carterioazevedobastos.ma.br - Tel: (66) 3244344 - Fax: (66) 3244341

**Autenticação Digital**  
 De acordo com os artigos 1º, 3º e 7º inc. Vº, 41 e 52 da Lei Federal 8.935/1994 e Art. 6º Inc. XII da Lei Estadual 8.721/2008 autêntico e presente Imagem digitalizada, reprodução fiel do documento apresentado e conferido neste ato. O referido é verdade. Dou fé.  
**Cód. Autenticação: 94101402190948270715-15; Data: 14/02/2019 09:50:55**

Selo Digital de Fiscalização Tipo Normal C: AID36373-PGBV;  
 Valor Total do Ato: R\$ 4,42  
 Confira os dados do ato em: <https://selodigital.tpb.jus.br>



BURITICUBU, MA  
 Proc. 1002001/2023  
 Fls. 1369  
 Rub. *[Handwritten Signature]*

**PREFEITURA MUNICIPAL DE ALCÂNTARA**

		MONOCAMARA - LV (PROINFÂNCIA)					
27	4.2.11.6	ESTERILIZADOR DE MAMADEIRAS PARA MICROONDAS - ES (PROINFÂNCIA)	BABY STYLE/ BPA FREE	UN D	2	R\$ 88,95	R\$ 177,90
28	4.2.11.6	LIQUIDIFICADOR SEMI-INDUSTRIAL 2 LITROS - LQ2 (PROINFÂNCIA)	IND.SHOP/ INDSHOP	UN D	3	R\$ 590,00	R\$ 1.770,00
29	4.2.11.6	SECADORA DE ROUPAS 10 KG - SC (PROINFÂNCIA)	Electrolux/ST10	UN D	1	R\$ 1.569,66	R\$ 1.569,66
30	4.2.11.6	GELADEIRA DE USO DOMÉSTICO FROSTFREE - RF2 (PROINFÂNCIA)	ELECTROLUX/ DC35A	UN D	2	R\$ 1.334,99	R\$ 2.669,98
31	4.2.11.6	EXAUSTOR/VENTILADOR INDUSTRIAL PARA COIFA - EX (PROINFÂNCIA)	ARGE/ A-250	UN D	1	R\$ 158,69	R\$ 158,69
32	4.2.11.6	LIQUIDIFICADOR INDUSTRIAL 8L - LQ1 (PROINFÂNCIA)	COLOMBO/ INDUSTRIAL	UN D	1	R\$ 651,00	R\$ 651,00
<b>TOTAL: 65.629,66 (sessenta e cinco mil, seiscentos e vinte e nove reais e sessenta e seis centavos)</b>							

TERMO DE COMPROMISSO	Nº CONVÊNIO	EMPENHO					
Nº 201500407	<i>[Handwritten Signature]</i>	2013NE687643					
		2013NE687651					
<b>LOTE 05 - EQUIPAMENTO/LIMPEZA</b>							
ITEM	SUBAÇÃO	DISCRIMINAÇÃO	MARCA	UND	QTD	UNIT. RS	TOTAL RS

**CARTÓRIO AZEVEDO BASTOS** 1º OFÍCIO DE REGISTRO CIVIL DAS PESSOAS NATURAIS  
E TABELIONATO DE NOTAS - Código CAJ 06.870-9  
Av. Presidente Epitácio Pessoa, 1141 - Bairro Dos Eucaliptos - 65071-200 Fortaleza - CE (1533-00) www.azevedobastos.net.br - Tel. 83.344-9624 - Fax: 83.344-4404

**Autenticação Digital**  
De acordo com os artigos 1º, 3º e 7º inc. V do Art. 41 e 62 da Lei Federal 6.535/1994 e Art. 6º Inc. XII da Lei Estadual 8.721/2008 autenticado e presente imagem digitalizada, reprodução fiel do documento apresentado e conferido neste ato. O referido é verdade. Dou fé.  
Cód. Autenticação: 84101402180948270715-16; Data: 14/02/2019 09:50

Selo Digital de Fiscalização Tipo Normal C: AID36372-YCZT;  
Valor Total do Ato: R\$ 4,42  
Valor Azevedo de Miranda Cavalcanti  
Titular: Confirma os dados do ato em: <https://selodigital.tjpb.jus.br>



BURITICUPU-MA  
Proc. 19091001/2023  
Fis. 1370  
Rub. AA

PREFEITURA MUNICIPAL DE ALCÂNTARA

1	4.2.11.6	LIXEIRA 50 LITROS COM PEDAL - LX2 (PROINFÂNCIA)	MODELO MOVEIS/MMD251	UND	8	R\$ 82,50	R\$ 660,00
2	4.2.11.6	CONJUNTO DE LIXEIRA COMPOSTO POR 5 COLETORES - LX1 (PROINFÂNCIA)	WC/ WL60	UND	2	R\$ 499,66	R\$ 999,32
3	4.2.11.6	CARROS COLETORES DE LIXO - CAP 120L - CL (PROINFÂNCIA)	JSN/ C120	UND	2	R\$ 239,61	R\$ 479,22
<b>TOTAL: R\$ 2.138,54 (dois mil, cento e trinta e oito reais e cinquenta e quatro centavos)</b>							

**Valor total: R\$ 174.658,10 (cento e setenta e quatro mil reais, seiscentos e cinquenta e oito reais e dez centavo)**

## 2. CLÁUSULA SEGUNDA – VIGÊNCIA

2.1. O prazo de vigência da contratação, tratando-se de serviços não contínuos, deve ficar adstrito à vigência do respectivo crédito orçamentário, nos termos do artigo 57, caput, da Lei nº 8.666, de 1993.

## 3. CLÁUSULA TERCEIRA – PREÇO

3.1. O valor do presente Termo de Contrato é de R\$ 174.658,10 (cento e setenta e quatro mil reais, seiscentos e cinquenta e oito reais e dez centavo)

3.2. No valor acima estão incluídas todas as despesas ordinárias diretas e indiretas decorrentes da execução contratual, inclusive tributos e/ou impostos, encargos sociais, trabalhistas, previdenciários, fiscais e comerciais incidentes, taxa de administração, frete, seguro e outros necessários ao cumprimento integral do objeto da contratação.

## 4. CLÁUSULA QUARTA – DOTAÇÃO ORÇAMENTÁRIA

4.1. As despesas decorrentes desta contratação estão programadas em dotação orçamentária própria, prevista no orçamento da União, para o exercício de 2018, na classificação abaixo:

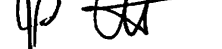
1. SECRETARIA MUNICIPAL DE EDUCAÇÃO   
UNIDADE ORÇAMENTÁRIA: 02.005 – SECRETARIA DE EDUCAÇÃO  
PROJETO ATIVIDADE: 12.365.0008.2.050 MUNT. FUNC. DE ATIVIDADES DA PRE ESCOLA  
ELEMENTO DE DESPESA: 3.3.90.30.00 – MATERIAL DE CONSUMO

2. SECRETARIA MUNICIPAL DE EDUCAÇÃO



BURITICUPU-MA  
Proc. 1909001/2023  
Fls. 131  
Rub. AA

TURA MUNICIPAL DE ALCÂNTARA

UNIDADE ORÇAMENTÁRIA: 02.005 – SECRETARIA DE EDUCAÇÃO  
PROJETO ATIVIDADE: 02.005.12.365.0008 UNIVERSALIZAÇÃO DO ENSINO INFANTIL  
ELEMENTO DE DESPESA: 4.4.90.52 Equipamentos e Material Permanente

## 5. CLÁUSULA QUINTA – PAGAMENTO

5.1. O prazo para pagamento e demais condições a ele referentes encontram-se previstos no Termo de Referência, anexo do Edital.

## 6. CLÁUSULA SEXTA – REAJUSTE E ALTERAÇÕES

6.1. Os preços são fixos e irredutíveis no prazo de um ano contado da data limite para a apresentação das propostas.

6.2. Eventuais alterações contratuais reger-se-ão pela disciplina do art. 65 da Lei nº 8.666, de 1993.

6.3. A CONTRATADA é obrigada a aceitar, nas mesmas condições contratuais, os acréscimos ou supressões que se fizerem necessários, até o limite de 25% (vinte e cinco por cento) do valor inicial atualizado do contrato.

6.4. As supressões resultantes de acordo celebrado entre as partes contratantes poderão exceder o limite de 25% (vinte e cinco por cento) do valor inicial atualizado do contrato.

## 7. CLÁUSULA SÉTIMA – GARANTIA DE EXECUÇÃO

7.1. Para o referido contrato não será exigido garantia para execução.

## 8. CLÁUSULA OITAVA - ENTREGA E RECEBIMENTO DO OBJETO

8.1. As condições de entrega e recebimento do objeto são aquelas previstas no Termo de Referência.

## 9. CLÁUSULA NONA - FISCALIZAÇÃO

9.1. A fiscalização da execução do objeto será efetuada por Comissão/Representante designado pela CONTRATANTE, na forma estabelecida no Termo de Referência.

## 10. CLÁUSULA DÉCIMA – OBRIGAÇÕES DA CONTRATANTE E DA CONTRATADA

10.1. As obrigações da CONTRATANTE e da CONTRATADA são aquelas previstas no Termo de Referência.

## 11. CLÁUSULA DÉCIMA PRIMEIRA – SANÇÕES ADMINISTRATIVAS

11.1. As sanções referentes à execução do contrato são aquelas previstas no Termo de Referência.

## 12. CLÁUSULA DÉCIMA SEGUNDA – RESCISÃO

12.1. O presente Termo de Contrato poderá ser rescindido nas hipóteses previstas no art. 78 da Lei nº 8.666, de 1993, com as consequências indicadas no art. 80 da mesma Lei, sem prejuízo das sanções aplicáveis.

lp jt



TURA MUNICIPAL DE ALCÂNTARA

BURITICUPU-MA  
Proc. 1909001/2023  
Fis. 1342  
Rub. 1342

12.2. É admissível a fusão, cisão ou incorporação da contratada com/em outra pessoa jurídica, desde que sejam observados pela nova pessoa jurídica todos os requisitos de habilitação exigidos na licitação original; sejam mantidas as demais cláusulas e condições do contrato; não haja prejuízo à execução do objeto pactuado e haja a anuência expressa da Administração à continuidade do contrato.

12.3. Os casos de rescisão contratual serão formalmente motivados, assegurando-se à CONTRATADA o direito à prévia e ampla defesa.

12.4. A CONTRATADA reconhece os direitos da CONTRATANTE em caso de rescisão administrativa prevista no art. 77 da Lei nº 8.666, de 1993.

12.5. O termo de rescisão será precedido de Relatório indicativo dos seguintes aspectos, conforme o caso:

12.5.1. Balanço dos eventos contratuais já cumpridos ou parcialmente cumpridos;

12.5.2. Relação dos pagamentos já efetuados e ainda devidos;

12.5.3. Indenizações e multas.

### 13. CLÁUSULA DÉCIMA TERCEIRA – VEDAÇÕES

13.1. É vedado à CONTRATADA:

13.1.1. Caucionar ou utilizar este Termo de Contrato para qualquer operação financeira;

13.1.2. Interromper a execução contratual sob alegação de inadimplemento por parte da CONTRATANTE, salvo nos casos previstos em lei.

### 14. CLÁUSULA DÉCIMA QUARTA – DOS CASOS OMISSOS.

14.1. Os casos omissos serão decididos pela CONTRATANTE, segundo as disposições contidas na Lei nº 8.666, de 1993, na Lei nº 10.520, de 2002 e demais normas federais de licitações e contratos administrativos e, subsidiariamente, segundo as disposições contidas na Lei nº 8.078, de 1990 - Código de Defesa do Consumidor - e normas e princípios gerais dos contratos.

### 15. CLÁUSULA DÉCIMA QUINTA – PUBLICAÇÃO

15.1. Incumbirá à CONTRATANTE providenciar a publicação deste instrumento, por extrato, no Diário Oficial da Estado ou Município, no prazo previsto na Lei nº 8.666, de 1993.

### 16. CLÁUSULA DÉCIMA SEXTA – FORO

16.1. Fica eleito o foro da comarca desta Cidade de Alcântara - MA, com renúncia expressa de qualquer outro, por mais privilegiado que seja para dirimir quaisquer dúvidas oriundas do presente instrumento contratuais

16.2. Para firmeza e validade do pactuado, o presente Termo de Contrato foi lavrado em duas (duas) vias de igual teor, que, depois de lido e achado em ordem, vai assinado pelos contraentes.

*[Assinatura]*

Alcântara, 04 de dezembro de 2018

Prefeitura Municipal de Alcântara, sito à Praça da Matriz, 01 – Centro - 65.250-000 - Alcântara – Maranhão.

18  
11

**CARTÓRIO AZEVEDO BASTOS** 1º OFÍCIO DE REGISTRO CIVIL DAS PESSOAS NATURAIS  
E TABELIONATO DE NOTAS - Código CMJ 02.870-0  
R. Passagem Espaço Pessoas 114 - Bairro das Escadas - João Pessoa/PB - CEP 53131-100 - www.cartorioabastos.ma.br - Tel. 83 324-0421 - Fax: 83 324-4431

**Autenticação Digital**  
De acordo com os artigos 1º, 3º e 7º inc. V 8º, 41 e 52 da Lei Federal 8.933/1994 e Art. 5º inc. XII da Lei Estadual 8.721/2008 submetido a presente imagem digitalizada, reprodução fiel do documento apresentado e conferido neste ato. O referido é verdade. Dou fé.  
**Cód. Autenticação: 94101402190948270715-19; Data: 14/02/2019 09:50**

Selo Digital de Fiscalização Tipo Normal C: AID36369-LZKG;  
Valor Total do Ato: R\$ 4,42  
Contra os dados do ato em: <https://selodigital.tjpb.jus.br>



MUNICÍPIO DE ALCÂNTARA  
PREFEITURA MUNICIPAL DE ALCÂNTARA

BURITICUPU-MA  
Proc. 10.091/2023  
Fis. 1343  
Rub. JA

*Rowsyklé Araújo Chaves*  
**ROWSYKLÉ ARAÚJO CHAVES**  
SECRETÁRIA MUNICIPAL DE EDUCAÇÃO  
CONTRATANTE

*Fernando da Silva Furtado*  
**FERNANDO DA SILVA FURTADO**  
IMPÉRIO EMPREENDIMENTO EIRELI - ME  
CPF nº 011.666.743-55  
CONTRATADA

TESTEMUNHAS:

1-

2-

A

*[Handwritten initials]*

REPÚBLICA FEDERATIVA DO BRASIL  
ESTADO DA PARAÍBA  
CARTÓRIO AZEVEDO BASTOS  
FUNDADO EM 1888

BURITIGUIPI-MA  
Proc. 1909001/2023  
Fls. 1374  
Rub. 11

PRIMEIRO REGISTRO CIVIL DE NASCIMENTO E ÓBITOS E PRIVATIVO DE CASAMENTOS, INTERDIÇÕES E TUTELAS DA COMARCA DE JOÃO PESSOA

Av. Eptácio Pessoa, 1145 Bairro dos Estados 58030-00, João Pessoa PB  
Tel.: (83) 3244-5404 / Fax: (83) 3244-5484  
http://www.azevedobastos.not.br  
E-mail: cartorio@azevedobastos.not.br



## DECLARAÇÃO DE SERVIÇO DE AUTENTICAÇÃO DIGITAL

O Bel. Válber Azevêdo de Miranda Cavalcanti, Oficial do Primeiro Registro Civil de Nascimentos e Óbitos e Privativo de Casamentos, Interdições e Tutelas com atribuição de autenticar e reconhecer firmas da Comarca de João Pessoa Capital do Estado da Paraíba, em virtude de Lei, etc...

DECLARA para os devidos fins de direito que, o documento em anexo identificado individualmente em cada Código de Autenticação Digital<sup>1</sup> ou na referida sequência, foi autenticado de acordo com as Legislações e normas vigentes<sup>2</sup>.

DECLARO ainda que, para garantir transparência e segurança jurídica de todos os atos oriundos da atividade Notarial e Registral no Estado da Paraíba, foi instituído pela Lei nº 10.132, de 06 de novembro de 2013, a aplicação obrigatória de um Selo Digital de Fiscalização Extrajudicial em todos os atos de notas e registro, composto de um código único (por exemplo: Selo Digital: ABC12345-X1X2) e dessa forma, cada autenticação processada pela nossa Serventia pode ser verificada e confirmada tantas vezes quanto for necessário através do site do Tribunal de Justiça do Estado da Paraíba, endereço <https://corregedoria.tjpb.jus.br/selo-digital/>

A autenticação digital do documento faz prova de que, na data e hora em que ela foi realizada, a empresa IMPERIO EMPREENDIMENTOS EIRELI tinha posse de um documento com as mesmas características que foram reproduzidas na cópia autenticada, sendo da empresa IMPERIO EMPREENDIMENTOS EIRELI a responsabilidade, única e exclusiva, pela idoneidade do documento apresentado a este Cartório.

Esta DECLARAÇÃO foi emitida em 26/05/2020 21:12:48 (hora local) através do sistema de autenticação digital do Cartório Azevedo Bastos, de acordo com o Art. 1º, 10º e seus §§ 1º e 2º da MP 2200/2001, como também, o documento eletrônico autenticado contendo o Certificado Digital do titular do Cartório Azevedo Bastos, poderá ser solicitado diretamente a empresa IMPERIO EMPREENDIMENTOS EIRELI ou ao Cartório pelo endereço de e-mail [autentica@azevedobastos.not.br](mailto:autentica@azevedobastos.not.br)

Para informações mais detalhadas deste ato, acesse o site <https://autdigital.azevedobastos.not.br> e informe o Código de Consulta desta Declaração.

A consulta desta Declaração estará disponível em nosso site.

<sup>1</sup>Código de Autenticação Digital: 94101402190948270715-1 94101402190948270715-19

<sup>2</sup>Legislações Vigentes: Lei Federal nº 8.935/94, Lei Federal nº 10.406/2002, Medida Provisória nº 2200/2001, Lei Federal nº 13.105/2015, Lei Estadual nº 8.721/2008, Lei Estadual nº 10.132/2013 e Provimento CGJ N° 003/2014.

O referido é verdade, dou fé.

### CHAVE DIGITAL

00005b1d734fd94f057f2d69fe6bc05b6b033d9d91c3b2284de4aee41e455620daff34779f65fed0cbd6aa0b60b5af86ff54fc30820427ebb4e7a8c69c53df6b210b7ec74fc9cec6fb8388dbbdf23f7



Presidência da República  
Casa Civil  
Medida Provisória Nº 2.200-2,  
de 24 de agosto de 2001.



*[Assinaturas manuais]*



ATA DE RECEBIMENTO IDENTIFICAÇÃO E ASSINATURA DO RECEBEDOR  
 BUBUTICUPU-MA  
 Proc. 1209001/2023  
 Fls. 135

IDENTIFICAÇÃO DO EMITENTE  
**IMPERIO EMPREENDIMENTOS EIRELI**  
 RUA CORONEL PEDRO BOGEA, 246 - A  
 CENTRO - 65715-000  
 Lago da Pedra - MA Fone/Fax: 99981610606

**DANFE**  
 Documento Auxiliar da Nota Fiscal Eletrônica  
 0 - ENTRADA  
 1 - SAÍDA  
 Nº. 000.000.167  
 Série 001  
 Folha 1/3

CHAVE DE ACESSO  
 2118 1204 9668 5300 0133 5500 1000 0001 6716 0020 2005  
 Consulta de autenticidade no portal nacional da NF-e  
 www.nfe.fazenda.gov.br/portal ou no site da Sefaz Autorizadora

ATUREZA DA OPERAÇÃO  
**VENDA DE MERCADORIAS**

PROTÓCOLO DE AUTORIZAÇÃO DE USO  
 421180028382958 - 28/12/2018 09:32:30

INSCRIÇÃO ESTADUAL 124706720 INSCRIÇÃO ESTADUAL DO SUBST. TRIBUT. CNPJ / CPF 04.966.853/0001-33

DESTINATÁRIO / REMETENTE  
 NOME / RAZÃO SOCIAL  
**MUNICÍPIO DE ALCANTARA**  
 ENDEREÇO  
**R GRANDE, SN**  
 MUNICÍPIO  
**Alcantara**

BAIRRO / DISTRITO  
**CENTRO**

CEP  
**65250-000**

UF  
**MA**

FONE / FAX

INSCRIÇÃO ESTADUAL

DATA DA EMISSÃO  
**28/12/2018**

DATA DA SAÍDA/ENTRADA  
**28/12/2018**

HORA DA SAÍDA/ENTRADA  
**08:27:00**

ALÍQUOTA DO ICMS	VALOR DO ICMS	BASE DE CÁLC. ICMS S.T.	VALOR DO ICMS SUBST.	V. IMP. IMPORTAÇÃO	V. ICMS UF REMET.	VALOR DO FCP	VALOR DO PIS	V. TOTAL PRODUTO
0,00	0,00	0,00	0,00	0,00	0,00	0,00	0,00	134.146,28
ALÍQUOTA DO ICMS	VALOR DO ICMS	BASE DE CÁLC. ICMS S.T.	VALOR DO ICMS SUBST.	V. IMP. IMPORTAÇÃO	V. ICMS UF REMET.	VALOR DO FCP	VALOR DO PIS	V. TOTAL PRODUTO
0,00	0,00	0,00	0,00	0,00	0,00	0,00	0,00	134.146,28

TRANSPORTADOR / VOLUMES TRANSPORTADOS  
 NOME / RAZÃO SOCIAL  
**(9) Sem Frete**

ENDEREÇO

MUNICÍPIO

UF

INSCRIÇÃO ESTADUAL

QUANTIDADE ESPÉCIE MARCA NUMERAÇÃO PESO BRUTO PESO LÍQUIDO

CODIGO PRODUTO	DESCRIÇÃO DO PRODUTO / SERVIÇO	NCM/SH	O/COSVN	CFOP	UN	QUANT	VALOR UNIT	VALOR TOTAL	B.CÁLC ICMS	VALOR ICMS	VALOR IPI	ALÍQ. ICMS	ALÍQ. IPI
147857	QUADROS BRANCOS TIPO LOUSA MAGNETICA - QB2 (PROINFÂNCIA) FV	96100000	0102	5102	UND	2,0000	424,6400	849,28	0,00	0,00		0,00	
897235	CONJUNTO PARA ALUNO TAMANHO 03 - CJA - 03 (PROINFÂNCIA) FV	39261000	0102	5102	CONJ	24,0000	124,0000	2.976,00	0,00	0,00		0,00	
987857	CADEIRA FIXA EMPILHAVEL - C8 (PROINFÂNCIA) TOP PLASTIC	94017100	0102	5102	UND	4,0000	79,8400	319,36	0,00	0,00		0,00	
333857	CONJUNTO PARA PROFESSOR - CJP -01 (PROINFÂNCIA) FV	39261000	0102	5102	CONJ	4,0000	205,0000	820,00	0,00	0,00		0,00	
987854	ARMARIO ROUPEIRO EM AÇO COM 12 PORTAS - AM2 (PROINFÂNCIA) MODELO MOVEIS	94032000	0102	5102	UND	4,0000	620,0000	2.480,00	0,00	0,00		0,00	
852987	ARMARIO ALTO EM AÇO COM DUAS PORTAS DE ABRIR - AM4 (PROINFÂNCIA) MODELO MOVEIS	94032000	0102	5102	UND	4,0000	550,4900	2.201,96	0,00	0,00		0,00	
987857	TUNEL LUDICO EM POLIETILENO - TL (PROINFÂNCIA) FV	94039090	0102	5102	UND	1,0000	1.243,1700	1.243,17	0,00	0,00		0,00	
987456	PLACA DE TATAME EM EVA (CRECHES I, II E III). DIMENSÕES: 1000 MM X 1000 MM ESPESSURA 20 MM -TA1 (PROINFÂNCIA) FV	57050000	0102	5102	UND	41,0000	47,0100	1.927,41	0,00	0,00		0,00	
789854	SOFA EM MATERIAL LAVAVEL - SF1 (PROINFÂNCIA) FV	42010010	0102	5102	UND	1,0000	454,7200	454,72	0,00	0,00		0,00	
741258	CONJUNTO DE COLCHONETE PARA REPOUSO (4 UNIDADES) - CO3 (PROINFÂNCIA) FV	94042900	0102	5102	UND	12,0000	376,0000	4.512,00	0,00	0,00		0,00	
789658	BANCO RETANGULAR MONOBLOCO - B1 (PROINFÂNCIA) FV	94037000	0102	5102	UND	12,0000	424,2600	5.091,12	0,00	0,00		0,00	
852147	ARMARIO PARA PRIMEIROS SOCORROS - AM3 (PROINFÂNCIA) MODELO MOVEIS	30065000	0102	5102	UND	1,0000	552,0000	552,00	0,00	0,00		0,00	
852147	QUADROS BRANCOS TIPO LOUSA MAGNETICA QB2 (PROINFÂNCIA) FV	96100000	0102	5102	UND	6,0000	308,8500	1.853,10	0,00	0,00		0,00	
741258	CASINHA DE BONECA MULTICOLORIDA EM POLIETILENO - CS (PROINFÂNCIA) XALINGO	95030022	0102	5102	UND	1,0000	1.899,0000	1.899,00	0,00	0,00		0,00	
369852	MESA DE TRABALHO EM TAMPO UNICO - M6 (PROINFÂNCIA) FV	94033000	0102	5102	UND	4,0000	359,5000	1.438,00	0,00	0,00		0,00	
741789	MESA DE REUNIÃO - M7 (PROINFÂNCIA) FV	94033000	0102	5102	UND	1,0000	269,2900	269,29	0,00	0,00		0,00	
741258	ESCORREGADOR COM RAMPA E UMA ESCADA DE DEGRAUS EM POLIETILENO - ES (PROINFÂNCIA) XALINGO	39211900	0102	5102	UND	1,0000	373,9500	373,95	0,00	0,00		0,00	
741258	BALANÇO DE 4 LUGARES COM ESTRUTURA PRINCIPAL EM AÇO CARBONO - BA (PROINFÂNCIA) FV	39211900	0102	5102	UND	1,0000	1.004,0000	1.004,00	0,00	0,00		0,00	

ADICIONAIS  
 INFORMAÇÕES COMPLEMENTARES  
 Valor Aproximado dos Tributos : R\$ 0,00

RESERVADO AO FISCO

**IMPERIO EMPREENDIMENTOS EIRELI**

RUA CORONEL PEDRO BOGEA, 246 - A  
CENTRO - 65715-000  
Lago da Pedra - MA Fone/Fax: 999816

**DANFE**  
Documento Auxiliar da Nota  
Fiscal Eletrônica

0 - ENTRADA  
1 - SAÍDA

1

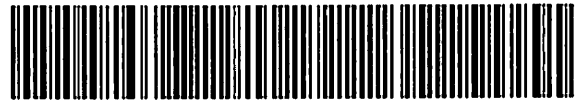

CHAVE DE ACESSO

2118 1204 9668 5300 0133 5500 1000 0001 6716 0020 2005

Consulta de autenticidade no portal nacional da NF-e  
www.nfe.fazenda.gov.br/portal ou no site da Sefaz Autorizadora

ATUREZA DA OPERAÇÃO

**VENDA DE MERCADORIAS**

PROTOCOLO DE AUTORIZAÇÃO DE USO

421180028382958 - 28/12/2018 09:32:30

INSCRIÇÃO ESTADUAL

124706720

INSCRIÇÃO ESTADUAL DO SUBST. TRIBUT.

CNPJ / CPF

04.966.853/0001-33

**ADOS DOS PRODUTOS / SERVIÇOS**

CDIGO PRODUTO	DESCRIÇÃO DO PRODUTO / SERVIÇO	NCM/SH	O/CSOSN	CFOP	UN	QUANT	VALOR UNIT	VALOR TOTAL	B.CÁLC ICMS	VALOR ICMS	VALOR IPI	ALIQ. ICMS	ALIQ. IPI
741258	QUADRO MURAL DE FELTRO - QM (PROINFÂNCIA) FV	59111000	0102	5102	UND	8,0000	76,2500	610,00	0,00	0,00		0,00	
741258	GIRA-GIRA OU CARROSEL - CR (PROINFÂNCIA) FV	95030099	0102	5102	UND	1,0000	699,0000	699,00	0,00	0,00		0,00	
852478	CADEIRA PARA CRIANÇAS DE 5 A 6 ANOS - C4 (PROINFÂNCIA) FV	94018000	0102	5102	UND	16,0000	31,3800	502,08	0,00	0,00		0,00	
290074	CONJUNTO DE COLCHONETE PARA TROCADOR (3 UNIDADES) -CO2(PROINFÂNCIA) FV	94042900	0102	5102	UND	2,0000	138,0000	276,00	0,00	0,00		0,00	
741258	CADEIRA FIXA COM BRAÇOS - C7 (PROINFÂNCIA) TOP PLASTIC	94018000	0102	5102	UND	10,0000	77,0000	770,00	0,00	0,00		0,00	
852147	GANGORRA COM MANOPLAS DUPLAS EM POLIETILENO - GA (PROINFÂNCIA) XALINGO	83062900	0102	5102	UND	1,0000	519,0400	519,04	0,00	0,00		0,00	
987456	POLTRONA INDIVIDUAL ESTOFADA - PO (PROINFÂNCIA) MODELO MOVEIS	94018000	0102	5102	UND	4,0000	475,0000	1.900,00	0,00	0,00		0,00	
987741	BERÇO COM COLCHÃO - BCI (PROINFÂNCIA) EUROSSONO	94035000	0102	5102	UND	16,0000	425,0000	6.800,00	0,00	0,00		0,00	
852147	CADEIRA ALTA PARA ALIMENTAÇÃO DE CRIANÇAS - CI (PROINFÂNCIA) MODELO MOVEIS	94018000	0102	5102	UND	6,0000	161,5900	969,54	0,00	0,00		0,00	
852478	CONJUNTO PARA ALUNO TAMANHO 01 - CIA-01 (PROINFÂNCIA) MODELO MOVEIS	39261000	0102	5102	CONJ	24,0000	180,0000	4.320,00	0,00	0,00		0,00	
963258	ARMARIO ROUPEIRO EM AÇO COM 16 PORTAS -AM1 (PROINFÂNCIA) MODELO MOVEIS	94032000	0102	5102	UND	4,0000	1.159,9900	4.639,96	0,00	0,00		0,00	
852789	QUADRO DE AVISOS METALICO - QC (PROINFÂNCIA) FV	94032000	0102	5102	UND	2,0000	203,6300	407,26	0,00	0,00		0,00	
852147	MESAS PARA CRIANÇAS DE 5 A 6 ANOS - M4 (PROINFÂNCIA) MODELO MOVEIS	94037000	0102	5102	UND	8,0000	108,0000	864,00	0,00	0,00		0,00	
852581	MESA PARA REFEIÇÃO DE ADULTOS CIRCULAR M8 (PROINFÂNCIA) MODELO MOVEIS	94037000	0102	5102	UND	1,0000	309,0000	309,00	0,00	0,00		0,00	
852369	CONJUNTO COLETIVO TAMANHO 01 - CJC -01 (PROINFÂNCIA) MODELO MOVEIS	39261000	0102	5102	CONJ	16,0000	380,0000	6.080,00	0,00	0,00		0,00	
987456	MESA RETANGULAR MONOBLOCO - M1 (PROINFÂNCIA) MODELO MOVEIS	94037000	0102	5102	UND	6,0000	760,3200	4.561,92	0,00	0,00		0,00	
852147	ARQUIVO DESLIZANTE EM CHAPA DE AÇO - AQ1 (PROINFÂNCIA)	94032000	0102	5102	UND	2,0000	535,0000	1.070,00	0,00	0,00		0,00	
852147	CADEIRA GIRATORIA COM BRACOS - C6 (PROINFÂNCIA) MODELO MOVEIS	94013090	0102	5102	UND	4,0000	203,9800	815,92	0,00	0,00		0,00	
741258	APARELHO DE AR CONDICIONADO SPLIT 12000 BTUS - AR3 (PROINFÂNCIA) AGRATTO	84151011	0102	5102	UND	2,0000	1.159,9900	2.319,98	0,00	0,00		0,00	
789524	APARELHO DE MICROSYSTEM COM KARAOKE MS (PROINFÂNCIA) MONDIAL	85185000	0102	5102	UND	9,0000	340,0000	3.060,00	0,00	0,00		0,00	
000874	APARELHO DE DVD - (PROINFÂNCIA) MONDIAL	85185000	0102	5102	UND	2,0000	122,3300	244,66	0,00	0,00		0,00	
852147	CARROS COLETORES DE LIXO - CAP 120L- CL (PROINFÂNCIA) TOP PLASTIC	39249000	0102	5102	UND	2,0000	239,6100	479,22	0,00	0,00		0,00	
852147	APARELHO DE AR CONDICIONADO SPLIT 18000 BTUS - AR2 (PROINFÂNCIA) AGRATTO	84151011	0102	5102	UND	1,0000	1.830,0000	1.830,00	0,00	0,00		0,00	
369789	FREEZER VERTICAL - FZ (PROINFÂNCIA) ESMALTEC	84184000	0102	5102	UND	1,0000	2.589,3300	2.589,33	0,00	0,00		0,00	
987456	TELEVISÃO DE LCD 32 (PROINFÂNCIA) AOC	85287200	0102	5102	UND	2,0000	1.141,6200	2.283,24	0,00	0,00		0,00	
741258	FOGÃO 04 BOCAS DE USO DOMESTICO - FG2 (PROINFÂNCIA) ESMALTEC	85166000	0102	5102	UND	1,0000	5.189,2000	5.189,20	0,00	0,00		0,00	
789654	CONJUNTO DE LIXEIRA COMPOSTO POR 5 COLETORES- LX1 (PROINFÂNCIA) TOP PLASTIC	39249000	0102	5102	CONJ	2,0000	499,6600	999,32	0,00	0,00		0,00	
741250	MEXER DE ALIMENTOS - MX (PROINFÂNCIA) EQUIPAMENTOS MONDIAL	85094050	0102	5102	UND	1,0000	122,3400	122,34	0,00	0,00		0,00	
852147	CENTRIFUGA DE FRUTAS DE 800W - CT (PROINFÂNCIA) MONDIAL	85094040	0102	5102	UND	1,0000	189,9900	189,99	0,00	0,00		0,00	
369847	BALANÇA PLATAFORMA 150KG - BL2 (PROINFÂNCIA) WEMELY	84231000	0102	5102	UND	1,0000	793,9800	793,98	0,00	0,00		0,00	
852147	PURIFICADOR DE AGUA - PR (PROINFÂNCIA) IBBL	84186931	0102	5102	UND	3,0000	735,0000	2.205,00	0,00	0,00		0,00	
852147	FORNO MICROONDAS 30L - M1 (PROINFÂNCIA) MONDIAL	85165000	0102	5102	UND	2,0000	350,9000	701,80	0,00	0,00		0,00	
852147	BEBEDOURO ELETRICO CONJUGADO COM DUAS COLUNAS - BBI (PROINFÂNCIA) IBBL	84186931	0102	5102	UND	6,0000	1.097,5000	6.585,00	0,00	0,00		0,00	
852147	APARELHO DE AR CONDICIONADO SPLIT 30000 BTUS - AR1 (PROINFÂNCIA) AGRATTO	84151011	0102	5102	UND	1,0000	2.479,8000	2.479,80	0,00	0,00		0,00	
852147	PROCESSADOR DE ALIMENTOS/CENTRIFUGA (DOMESTICO)- MT (PROINFÂNCIA) MONDIAL	85094050	0102	5102	UND	1,0000	500,0000	500,00	0,00	0,00		0,00	
002545	CAFETEIRA ELETRICA - CF (PROINFÂNCIA) MONDIAL	85167100	0102	5102	UND	1,0000	150,3500	150,35	0,00	0,00		0,00	
025741	ESPRESSO DE FRUTAS CITRICAS - EP (PROINFÂNCIA) MONDIAL	82055100	0102	5102	UND	1,0000	633,7500	633,75	0,00	0,00		0,00	

*[Handwritten signature]*

**IMPERIO EMPREENDIMENTOS EIRELI**

RUA CORONEL PEDRO BOGEA, 246 - A  
CENTRO - 65715-000

Lago da Pedra - MA Fone/Fax: 99981610606

**DANFE**  
Documento Auxiliar da Nota Fiscal Eletrônica

0 - ENTRADA  
1 - SAÍDA

1



CHAVE DE ACESSO

2118 1204 9668 5300 0133 5500 1000 0001 6716 0020 2005

Consulta de autenticidade no portal nacional da NF-e  
www.nfe.fazenda.gov.br/portal ou no site da Sefaz Autorizadora

ATIVIDADE DA OPERAÇÃO

**VENDA DE MERCADORIAS**

PROTOCOLO DE AUTORIZAÇÃO DE USO

421180028382958 - 28/12/2018 09:32:30

INSCRIÇÃO ESTADUAL

124706720

INSCRIÇÃO ESTADUAL DO SUBST. TRIBUT.

CNPJ / CPF

04.966.853/0001-33

**DADOS DOS PRODUTOS / SERVIÇOS**

CÓDIGO PRODUTO	DESCRIÇÃO DO PRODUTO / SERVIÇO	NCM/SH	O/COSOSN	CFOP	UN	QUANT	VALOR UNIT	VALOR TOTAL	B.CÁLC ICMS	VALOR ICMS	VALOR IPI	ALÍQ. ICMS	ALÍQ. IPI
025874	FOGÃO INDUSTRIAL 06 BOCAS - FG1 (PROINFÂNCIA) MODELO MOVEIS	85166000	0102	5102	UND	1,0000	5.403,0000	5.403,00	0,00	0,00		0,00	
741258	VENTILADORES DE TETO - VT- (PROINFÂNCIA) LOREN CID	84145120	0102	5102	UND	19,0000	76,3300	1.450,27	0,00	0,00		0,00	
741258	MAQUINA DE LAVAR ROUPA CAPACIDADE DE 8 KG-MQ (PROINFÂNCIA) ELETROLUX	84502090	0102	5102	UND	1,0000	1.034,9800	1.034,98	0,00	0,00		0,00	
741258	FERRO ELETRICO A SECO - FR (PROINFÂNCIA) MONDIAL	85164000	0102	5102	UND	2,0000	62,0800	124,16	0,00	0,00		0,00	
147852	BALANÇA DIGITAL 15KG- BL1 (PROINFÂNCIA) FV	84231000	0102	5102	UND	1,0000	647,6000	647,60	0,00	0,00		0,00	
852147	GELADEIRA VERTICAL INDUSTRIAL 4 PORTAS RF1 (PROINFÂNCIA) SO AÇO	84181000	0102	5102	UND	1,0000	3.900,0000	3.900,00	0,00	0,00		0,00	
987456	BATEDEIRA PLANETARIA 5 LITROS - BT1 (PROINFÂNCIA) MONDIAL	85094020	0102	5102	UND	1,0000	1.594,0000	1.594,00	0,00	0,00		0,00	
852147	BATEDEIRA PLANETARIA 20 LITROS - BT2 (PROINFÂNCIA) MONDIAL	85094020	0102	5102	UND	1,0000	3.450,0000	3.450,00	0,00	0,00		0,00	
7	MAQUINA DE LAVAR LOUÇAS INDUSTRIAL TIPO MONOCAMARA - LV (PROINFÂNCIA) MONDIAL	84222000	0102	5102	UND	1,0000	9.150,0000	9.150,00	0,00	0,00		0,00	
025698	ESTERILIZADOR DE MAMADEIRAS PARA MICROONDAS- ES (PROINFÂNCIA) FV	84192000	0102	5102	UND	2,0000	88,9500	177,90	0,00	0,00		0,00	
852147	LIQUIDIFICADOR SEMI-INDUSTRIAL 2 LITROS LQ2 (PROINFÂNCIA) COLOMBO	85094010	0102	5102	UND	3,0000	590,0000	1.770,00	0,00	0,00		0,00	
852147	SECADORA DE ROUPAS 10 KG - SC (PROINFÂNCIA) ELETROLUX	84219110	0102	5102	UND	1,0000	1.569,6600	1.569,66	0,00	0,00		0,00	
528741	GELADEIRA DE USO DOMESTICO FROSTFREE - RF2 (PROINFÂNCIA) ESMALTEC	84181000	0102	5102	UND	2,0000	1.334,9900	2.669,98	0,00	0,00		0,00	
025874	LIXEIRA 50 LITROS COM PEDAL - LX2 (PROINFÂNCIA) TOP PLASTIC	39249000	0102	5102	UND	8,0000	82,5000	660,00	0,00	0,00		0,00	
741258	EXAUSTOR/VENTILADOR INDUSTRIAL PARA COIFA - EX (PROINFÂNCIA) LORENCIT	84149020	0102	5102	UND	1,0000	158,6900	158,69	0,00	0,00		0,00	
741258	LIQUIDIFICADOR INDUSTRIAL 8L - LQ1 (PROINFÂNCIA) COLOMBO	85094010	0102	5102	UND	1,0000	651,0000	651,00	0,00	0,00		0,00	

4

10

Handwritten signature

RECEBEMOS DE IMPERIO EMPREENDIMENTOS EIRELI OS PRODUTOS/SERVIÇOS CONSTANTES DA NOTA FISCAL INDICADA AO LADO		NF-e Nº 000.000.166
DATA DE RECEBIMENTO	IDENTIFICAÇÃO E ASSINATURA DO RECEBEDOR	SÉRIE: 1

BURITICUPU-MA

Proc. nº 1378  
Fis. nº 1378  
Rub. nº 1378

**IMPERIO EMPREENDIMENTOS EIRELI**

RUA CORONEL PEDRO BOGEA, 246 - A - CENTRO, Lago da Pedra, MA - CEP: 65715000 - Fone/Fax: 99981610606

**DANFE**  
Documento Auxiliar da Nota Fiscal Eletrônica

0 - Entrada  
1 - Saída

Nº 000.000.166  
SÉRIE: 1  
Página 1 de 2

CONTROLE DO FISCO



CHAVE DE ACESSO  
2118 1204 9668 5300 0133 5500 1000 0001 6610 8000 0864

Consulta de autenticidade no portal nacional da NF-e www.nfe.fazenda.gov.br/portal ou no site da Sefaz Autorizadora

NATUREZA DA OPERAÇÃO  
VENDA DE MERCADORIAS

INSCRIÇÃO ESTADUAL 124706720

INSCRIÇÃO ESTADUAL DO SUBST. TRIB.

CNPJ 04.966.853/0001-33

PROTOCOLO DE AUTORIZAÇÃO DE USO  
421180027883107 - 21/12/2018 11:14

DESTINATÁRIO/REMETENTE

NOME/RAZÃO SOCIAL  
MUNICÍPIO DE ALCANTARA

ENDEREÇO  
R GRANDE, SN -

MUNICÍPIO  
Alcantara

BAIRRO/DISTRITO  
CENTRO

FONE/FAIX

UF  
MA

CNPJ/CPF  
06.000.244/0001-50

DATA DA EMISSÃO  
21/12/2018

CEP  
65250-000

DATA DE ENTRADA/SAÍDA  
21/12/2018

INSCRIÇÃO ESTADUAL

HORA DE ENTRADA/SAÍDA  
11:11

RAZÃO SOCIAL

BASE DE CÁLCULO DO ICMS	VALOR DO ICMS	BASE DE CÁLCULO DO ICMS ST	VALOR DO ICMS ST	VALOR TOTAL DOS PRODUTOS
0,00	0,00	0,00	0,00	20.255,91
VALOR DO FRETE	VALOR DO SEGURO	DESCONTO	OUTRAS DESPESAS ACESSÓRIAS	VALOR DO IPI
0,00	0,00	0,00	0,00	0,00
				VALOR TOTAL DA NOTA
				20.255,91

TRANSPORTADOR/VOLUMES TRANSPORTADOS

RAZÃO SOCIAL

FRETE POR CONTA  
9 - Sem Frete

CÓDIGO ANTT

PLACA DO VEÍCULO

UF

CNPJ/CPF

ENDEREÇO

MUNICÍPIO

UF

INSCRIÇÃO ESTADUAL

QUANTIDADE

ESPÉCIE

MARCA

NUMERAÇÃO

PESO BRUTO

PESO LÍQUIDO

CÓDIGO	DESCRIÇÃO DO PRODUTO/SERVIÇO	NCM/SH	CST	CFOP	UNID.	QTD.	VLR. UNIT.	VLR. TOTAL	BC ICMS	VLR. ICMS	VLR. IPI	ALÍQ. ICMS	ALÍQ. IPI
147854	CONJUNTO DE AVIÃO BIPLANO - MADEIRA FV	95030098	0102	5102	UND	2,0000	210,0000	420,00					
222361	BANDINHA RITIMICA FV	95030091	0102	5102	UND	4,0000	145,5000	582,00					
321456	CONJUNTO DE BONECA BEBE BRANCA - VINIL FV	95030022	0102	5102	UND	1,0000	330,0000	330,00					
800345	CONJUNTO DE CAMINHÃO COLETOR DE LIXO PLATICO FV	95030080	0102	5102	UND	2,0000	277,2500	554,50					
11258	CONJUNTO DE MAQUINA FOTOGRAFICA - PLASTICO FV	95030099	0102	5102	UND	2,0000	200,4000	400,80					
741953	CONJUNTO FANTOCHE FAMILIA BRANCA FV	95030022	0102	5102	UND	1,0000	45,2700	45,27					
987410	GELADEIRA - MDF FV	95030080	0102	5102	UND	5,0000	110,0000	550,00					
852140	CONJUNTO DE BOLAS DE FUTEBOL - VINIL FV	95066200	0102	5102	UND	1,0000	53,7000	53,70					
369857	TEATRO DE FANTOCHE - TECIDO FV	95030099	0102	5102	UND	1,0000	30,7600	30,76					
555980	CONJUNTO DE BERÇO PARA BONECAS - METAL FV	95030099	0102	5102	UND	3,0000	209,5000	628,50					
852258	CONJUNTO FANTOCHE FAMILIA NEGRA FV	95030099	0102	5102	UND	1,0000	41,0000	41,00					
369780	CONJUNTO DE QUEBRA - CABEÇA PROGRESSIVO PAPELAO FV	95030070	0102	5102	UND	10,0000	40,0000	400,00					
369741	CONJUNTO DE BONECO MENINO NEGRO - VINIL FV	95030022	0102	5102	UND	1,0000	290,0000	290,00					
741105	CONJUNTO DE BONECA MENINA NEGRA - VINIL FV	95030022	0102	5102	UND	1,0000	290,0000	290,00					
789654	CONJUNTO DE FANTOCHE ANIMAIS DOMESTICOS FV	95030099	0102	5102	UND	1,0000	35,0000	35,00					
147852	CAVALO DE BALANÇO - MADEIRA FV	95030080	0102	5102	UND	10,0000	120,0000	1.200,00					

CÁLCULO DO ISSQN

INSCRIÇÃO MUNICIPAL

VALOR TOTAL DOS SERVIÇOS

BASE DE CÁLCULO DO ISSQN

VALOR DO ISSQN

DADOS ADICIONAIS

INFORMAÇÕES COMPLEMENTARES

RESERVADO AO FISCO

**IMPERIO EMPREENDIMENTOS  
 EIRELI**

RUA CORONEL PEDRO BOGEA, 246 - A - CENTRO, Lago da Pedra, MA - CEP: 65715000 - Fone/Fax: 99981610606

**DANFE**

Documento Auxiliar da Nota Fiscal Eletrônica

0 - Entrada  
 1 - Saída 1

Nº 000.000.166

SÉRIE: 1

Página 2 de 2

CONTROLE DO FISCO



CHAVE DE ACESSO

2118 1204 9668 5300 0133 5500 1000 0001 6610 8000 0864

Consulta de autenticidade no portal nacional da NF-e [www.nfe.fazenda.gov.br/portal](http://www.nfe.fazenda.gov.br/portal) ou no site da Sefaz Autorizadora

PROTOCOLO DE AUTORIZAÇÃO DE USO

421180027883107 - 21/12/2018 11:14

NATUREZA DA OPERAÇÃO

**VENDA DE MERCADORIAS**

INSCRIÇÃO ESTADUAL  
 124706720

INSCRIÇÃO ESTADUAL DO SUBST. TRIB.

CNPJ  
 04.966.853/0001-33

**DADOS DO PRODUTO/SERVIÇO**

CÓDIGO	DESCRIÇÃO DO PRODUTO/SERVIÇO	NCM/SH	CST	CFOP	UNID.	QTD.	VLR. UNIT.	VLR. TOTAL	BC ICMS	VLR. ICMS	VLR. IPI	ALIQ. ICMS	ALIQ. IPI
741258	CONJUNTO DE BONECA BEBE NEGRA - VINIL FV	95030022	0102	5102	UND	1,0000	330,0000	330,00					
321852	CONJUNTO DE BOLAS DE BASQUETE - VINIL FV	95066200	0102	5102	UND	1,0000	50,4000	50,40					
741789	TEATRO DE FANTOCHE - MADEIRA FV	95030099	0102	5102	UND	1,0000	65,0400	65,04					
123654	CONJUNTO DE ENCAIXE DE BLOCOS - MADEIRA FV	95030080	0102	5102	UND	4,0000	157,4700	629,88					
741258	CONJUNTO DE FANTOCHE FOLCLORE FV	95030039	0102	5102	UND	1,0000	43,4000	43,40					
33021	CONJUNTO DOMINO COM TEXTURA - MDF FV	95030010	0102	5102	UND	3,0000	114,5300	343,59					
038521	CONJUNTO JOGO DE MEMORIA COM TEXTURA - MDF FV	95030099	0102	5102	UND	3,0000	120,7600	362,28					
658981	CONJUNTO JOGOS PROFISSOES - MDF FV	95030099	0102	5102	UND	2,0000	150,8300	301,66					
325668	CONJUNTO PASSA PECA - MDF FV	95030099	0102	5102	UND	3,0000	80,9000	242,70					
369321	CONJUNTO CAIXA BRINQUEDOTECA - MDF FV	95030060	0102	5102	UND	2,0000	390,4300	780,86					
321852	CONJUNTO DE BLOCOS LOGICOS - MDF FV	95030099	0102	5102	UND	3,0000	148,2500	444,75					
364000	CONJUNTO DE TELEFONE - PLASTICO FV	95030099	0102	5102	UND	2,0000	142,3000	284,60					
321850	CONJUNTO DE JOGO DE PECAS SOPRADAS PARA ENCAIXE - PLASTICO FV	95030099	0102	5102	UND	2,0000	313,0200	626,04					
321852	CONJUNTO DE BICHO COM FILHOTES - TECIDO FV	95030039	0102	5102	UND	4,0000	252,0000	1.008,00					
321470	CONJUNTO DE BOLAS - BORRACHA FV	95066900	0102	5102	UND	2,0000	70,0000	140,00					
852147	CASINHA DE BONECA - MADEIRA FV	95030099	0102	5102	UND	2,0000	1.803,0000	3.606,00					
321741	CONJUNTO DE CAMINHÃO TIPO CEGONHA - PLASTICO FV	95030080	0102	5102	UND	2,0000	506,7400	1.013,48					
741780	CONJUNTO DE CAMINHÃO TIPO CACAMBA - PLASTICO FV	95030080	0102	5102	UND	2,0000	232,4700	464,94					
321850	CONJUNTO DE BOLAS DE VOLLEY - VINIL FV	95066200	0102	5102	UND	1,0000	43,6000	43,60					
741521	CONJUNTO DE ENCAIXES - CABECA MAMAE E FILHOTES - PAPELÃO FV	95030080	0102	5102	UND	10,0000	40,0000	400,00					
987458	PIA DE COZINHA MDF - FV	95030080	0102	5102	UND	5,0000	110,0000	550,00					
963258	CONJUNTO DE CAMINHÃO TIPO BOMBEIRO - PLASTICO FV	95030080	0102	5102	UND	2,0000	334,8300	669,66					
741258	CONJUNTO DE BOLAS COM GUIZO - BORRACHA FV	95066200	0102	5102	UND	2,0000	79,0000	158,00					
69852	CONJUNTO DE BONECO MENINO BRANCO - VINIL FV	95030022	0102	5102	UND	1,0000	290,0000	290,00					
147857	CONJUNTO DE BONECA MENINA BRANCA - VINIL FV	95030022	0102	5102	UND	1,0000	290,0000	290,00					
741874	CONJUNTO DE CARRINHO DE BONECA - METAL FV	95030022	0102	5102	UND	3,0000	238,5000	715,50					
174586	FOGAO - MDF FV	95030010	0102	5102	UND	5,0000	110,0000	550,00					

*Handwritten signatures and initials at the bottom of the page.*

RECEBEMOS DE IMPERIO EMPREENDIMENTOS EIRELI OS PRODUTOS/SERVIÇOS CONSTANTES DA NOTA FISCAL INDICADA AO LADO		NF-e Nº 000.000.154
DATA DE RECEBIMENTO	IDENTIFICAÇÃO E ASSINATURA DO RECEBEDOR	SÉRIE: 1

<b>IMPERIO EMPREENDIMENTOS EIRELI</b>  RUA CORONEL PEDRO BOGEA, 246 - A - CENTRO, Lago da Pedra, MA - CEP: 65715000 - Fone/Fax: 99981610606	Documento Auxiliar da Nota Fiscal Eletrônica 0 - Entrada 1 - Saída	CONTROLE DO FISCO  CHAVE DE ACESSO 2118 1204 9668 5300 0133 5500 1000 0001 5410 8000 0863 Consulta de autenticidade no portal nacional da NF-e www.nfe.fazenda.gov.br/portal ou no site da Sefaz Autorizadora
	DANFE Nº 000.000.154 SÉRIE: 1 Página 1 de 2	PROTOCOLO DE AUTORIZAÇÃO DE USO 421180027755254 - 20/12/2018 10:16

NATUREZA DA OPERAÇÃO <b>VENDA DE MERCADORIAS</b>	INSCRIÇÃO ESTADUAL 124706720	INSCRIÇÃO ESTADUAL DO SUBST. TRIB.	CNPJ 04.966.853/0001-33
---	---------------------------------	------------------------------------	----------------------------

DESTINATÁRIO/REMETENTE		CNPJ/CPF	DATA DA EMISSÃO
NOME/RAZÃO SOCIAL <b>MUNICÍPIO DE ALCANTARA</b>		06.000.244/0001-50	20/12/2018
ENDEREÇO R GRANDE, SN -	BAIRRO/DISTRITO CENTRO	CEP 65250-000	DATA DE ENTRADA/SAÍDA 20/12/2018
MUNICÍPIO Alcantara	FONE/FAX	UF MA	INSCRIÇÃO ESTADUAL
			HORA DE ENTRADA/SAÍDA 09:51

**FATURA**

BASE DE CÁLCULO DO ICMS	VALOR DO ICMS	BASE DE CÁLCULO DO ICMS ST	VALOR DO ICMS ST	VALOR TOTAL DOS PRODUTOS
0,00	0,00	0,00	0,00	20.255,91
VALOR DO FRETE	VALOR DO SEGURO	DESCONTO	OUTRAS DESPESAS ACESSÓRIAS	VALOR DO IPI
0,00	0,00	0,00	0,00	0,00
				VALOR TOTAL DA NOTA 20.255,91

RAZÃO SOCIAL	FRETE POR CONTA	CÓDIGO ANTT	PLACA DO VEÍCULO	UF	CNPJ/CPF
	9 - Sem Frete				
ENDEREÇO	MUNICÍPIO	UF	INSCRIÇÃO ESTADUAL		
QUANTIDADE	ESPÉCIE	MARCA	NUMERAÇÃO	PESO BRUTO	PESO LÍQUIDO

CÓDIGO	DESCRIÇÃO DO PRODUTO/SERVIÇO	NCM/SH	CST	CFOP	UNID.	QTD.	VLR. UNIT.	VLR. TOTAL	BC ICMS	VLR. ICMS	VLR. IPI	ALÍQ. ICMS	ALÍQ. IPI
147854	CONJUNTO DE AVIÃO BIPLANO - MADEIRA FV	95030098	0102	5102	UND	2,0000	210,0000	420,00					
222361	BANDINHA RITIMICA FV	95030091	0102	5102	UND	4,0000	145,5000	582,00					
321456	CONJUNTO DE BONECA BEBE BRANCA - VINIL FV	95030022	0102	5102	UND	1,0000	330,0000	330,00					
800345	CONJUNTO DE CAMINHÃO COLETOR DE LIXO PLATICO FV	95030080	0102	5102	UND	2,0000	277,2500	554,50					
11258	CONJUNTO DE MAQUINA FOTOGRAFICA - PLASTICO FV	95030099	0102	5102	UND	2,0000	200,4000	400,80					
741953	CONJUNTO FANTOCHE FAMILIA BRANCA FV	95030022	0102	5102	UND	1,0000	45,2700	45,27					
987410	GELADEIRA - MDF FV	95030080	0102	5102	UND	5,0000	110,0000	550,00					
852140	CONJUNTO DE BOLAS DE FUTEBOL - VINIL FV	95066200	0102	5102	UND	1,0000	53,7000	53,70					
369857	TEATRO DE FANTOCHE - TECIDO FV	95030099	0102	5102	UND	1,0000	30,7600	30,76					
555980	CONJUNTO DE BERÇO PARA BONECAS - METAL FV	95030099	0102	5102	UND	3,0000	209,5000	628,50					
852258	CONJUNTO FANTOCHE FAMILIA NEGRA FV	95030099	0102	5102	UND	1,0000	41,0000	41,00					
369780	CONJUNTO DE QUEBRA - CABEÇA PROGRESSIVO PAPELAO FV	95030070	0102	5102	UND	10,0000	40,0000	400,00					
369741	CONJUNTO DE BONECO MENINO NEGRO - VINIL FV	95030022	0102	5102	UND	1,0000	290,0000	290,00					
741105	CONJUNTO DE BONECA MENINA NEGRA - VINIL FV	95030022	0102	5102	UND	1,0000	290,0000	290,00					
789654	CONJUNTO DE FANTOCHE ANIMAIS DOMESTICOS FV	95030099	0102	5102	UND	1,0000	35,0000	35,00					
147852	CAVALO DE BALANÇO - MADEIRA FV	95030080	0102	5102	UND	10,0000	120,0000	1.200,00					

INSCRIÇÃO MUNICIPAL	VALOR TOTAL DOS SERVIÇOS	BASE DE CÁLCULO DO ISSQN	VALOR DO ISSQN

DADOS ADICIONAIS INFORMAÇÕES COMPLEMENTARES	RESERVADO AO FISCO

**IMPERIO EMPREENDIMENTOS  
 EIRELI**

RUA CORONEL PEDRO BOGEA, 246 - A - CENTRO, Lago da Pedra, MA - CEP: 65715000 - Fone/Fax: 99981610606

**DANFE**

Documento Auxiliar da Nota Fiscal Eletrônica

0 - Entrada  
 1 - Saída

1

Nº 000.000.154

SÉRIE: 1

Página 2 de 2

CONTROLE DO FISCO



CHAVE DE ACESSO

2118 1204 9668 5300 0133 5500 1000 0001 5410 8000 0863

Consulta de autenticidade no portal nacional da NF-e [www.nfe.fazenda.gov.br/portal](http://www.nfe.fazenda.gov.br/portal) ou no site da Sefaz Autorizadora

PROTOCOLO DE AUTORIZAÇÃO DE USO

421180027755254 - 20/12/2018 10:16

NATUREZA DA OPERAÇÃO

**VENDA DE MERCADORIAS**

INSCRIÇÃO ESTADUAL  
 124706720

INSCRIÇÃO ESTADUAL DO SUBST. TRIB.

CNPJ  
 04.966.853/0001-33

**DADOS DO PRODUTO/SERVIÇO**

CÓDIGO	DESCRIÇÃO DO PRODUTO/SERVIÇO	NCM/SH	CST	CFOP	UNID.	QTD.	VLR. UNIT.	VLR. TOTAL	BC ICMS	VLR. ICMS	VLR. IPI	ALÍQ. ICMS	ALÍQ. IPI
741258	CONJUNTO DE BONECA BEBE NEGRA - VINIL FV	95030022	0102	5102	UND	1,0000	330,0000	330,00					
321852	CONJUNTO DE BOLAS DE BASQUETE - VINIL FV	95066200	0102	5102	UND	1,0000	50,4000	50,40					
741789	TEATRO DE FANTOCHE - MADEIRA FV	95030099	0102	5102	UND	1,0000	65,0400	65,04					
123654	CONJUNTO DE ENCAIXE DE BLOCOS - MADEIRA FV	95030080	0102	5102	UND	4,0000	157,4700	629,88					
741258	CONJUNTO DE FANTOCHE FOLCLORE FV	95030039	0102	5102	UND	1,0000	43,4000	43,40					
33021	CONJUNTO DOMINO COM TEXTURA - MDF FV	95030010	0102	5102	UND	3,0000	114,5300	343,59					
038521	CONJUNTO JOGO DE MEMORIA COM TEXTURA - MDF FV	95030099	0102	5102	UND	3,0000	120,7600	362,28					
658981	CONJUNTO JOGOS PROFISSOES - MDF FV	95030099	0102	5102	UND	2,0000	150,8300	301,66					
325668	CONJUNTO PASSA PECA - MDF FV	95030099	0102	5102	UND	3,0000	80,9000	242,70					
369321	CONJUNTO CAIXA BRINQUEDOTECA - MDF FV	95030060	0102	5102	UND	2,0000	390,4300	780,86					
321852	CONJUNTO DE BLOCOS LOGICOS - MDF FV	95030099	0102	5102	UND	3,0000	148,2500	444,75					
364000	CONJUNTO DE TELEFONE - PLASTICO FV	95030099	0102	5102	UND	2,0000	142,3000	284,60					
321850	CONJUNTO DE JOGO DE PECAS SOPRADAS PARA ENCAIXE - PLASTICO FV	95030099	0102	5102	UND	2,0000	313,0200	626,04					
321852	CONJUNTO DE BICHO COM FILHOTES - TECIDO FV	95030039	0102	5102	UND	4,0000	252,0000	1.008,00					
321470	CONJUNTO DE BOLAS - BORRACHA FV	95066900	0102	5102	UND	2,0000	70,0000	140,00					
852147	CASINHA DE BONECA - MADEIRA FV	95030099	0102	5102	UND	2,0000	1.803,0000	3.606,00					
321741	CONJUNTO DE CAMINHÃO TIPO CEGONHA - PLASTICO FV	95030080	0102	5102	UND	2,0000	506,7400	1.013,48					
741780	CONJUNTO DE CAMINHÃO TIPO CACAMBA - PLASTICO FV	95030080	0102	5102	UND	2,0000	232,4700	464,94					
321850	CONJUNTO DE BOLAS DE VOLLEY - VINIL FV	95066200	0102	5102	UND	1,0000	43,6000	43,60					
741521	CONJUNTO DE ENCAIXES - CABECA MAMAE E FILHOTES - PAPELÃO FV	95030080	0102	5102	UND	10,0000	40,0000	400,00					
987458	PIA DE COZINHA MDF - FV	95030080	0102	5102	UND	5,0000	110,0000	550,00					
963258	CONJUNTO DE CAMINHÃO TIPO BOMBEIRO - PLASTICO FV	95030080	0102	5102	UND	2,0000	334,8300	669,66					
741258	CONJUNTO DE BOLAS COM GUIZO - BORRACHA FV	95066200	0102	5102	UND	2,0000	79,0000	158,00					
969852	CONJUNTO DE BONECO MENINO BRANCO - VINIL FV	95030022	0102	5102	UND	1,0000	290,0000	290,00					
147857	CONJUNTO DE BONECA MENINA BRANCA - VINIL FV	95030022	0102	5102	UND	1,0000	290,0000	290,00					
741874	CONJUNTO DE CARRINHO DE BONECA - METAL FV	95030022	0102	5102	UND	3,0000	238,5000	715,50					
174586	FOGAO - MDF FV	95030010	0102	5102	UND	5,0000	110,0000	550,00					

*Handwritten initials/signature*

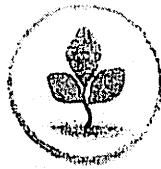

**ATESTADO DE CAPACIDADE TÉCNICA**

MUNICÍPIO DE LAGOA GRANDE DO MARANHÃO/MA, portador do CNPJ nº 01.612.337/0001-12, ATESTA, para os devidos fins, que a empresa IMPÉRIO EMPREENDIMENTOS EIRELI, inscrita no CNPJ nº 04.966.853/0001-33, sediada na Rua Coronel Pedro Bogea, nº 246, Centro, Lago da Pedra/MA, CEP: 65715-000, forneceu a este município de Lagoa Grande do Maranhão/MA, mobiliário escolar, móveis, eletrodomésticos e materiais pedagógicos a seguir relacionados, durante o ano de 2017, decorrentes do pregão presencial nº 024/2017, no valor de R\$ 74.610,00 (setenta e quatro mil, seiscentos e dez reais).

Atestamos ainda que a referida empresa mostrou um bom desempenho, cumprindo satisfatoriamente os termos do contrato, inexistindo em nossos registros, até a presente data, fatos que desabonem sua conduta e responsabilidade com as obrigações assumidas:

ITEM	DISCRIMINAÇÃO	UND/QTD
1	MESA REDONDA ADULTO 100CM	UND 01
2	BANHEIRA DE PLÁSTICO PARA BEBÊ EM PVC	UND 02
3	ARQUIVO DE AÇO - 4 GAVETAS PASTAS SUSPENSAS - AQ2 - MODELO W3 - OFCLO4-600	UND 01
4	LIXEIRA 50L COM PEDAL E TAMPAS LX2 (MODELO PROINFANCIA)	UND 01
5	CASINHA DE BONECA - CS (MODELO PROINFANCIA)	UND 01
6	MESA DE REUNIAO 8 LUGARES (200X80CM) - M5 (MODELO PROINFANCIA)	UND 01
7	SOFA 2 LUGARES - SF1	UND 02
8	QUADRO BRANCO 0.90X1.20CM QB (MODELO PROINFANCIA)	UND 04
9	TUNEL LUDICO EM POLIETILENO - TL	UND 05
10	KIT COLCHONETES (100X60CM)	UND 05
11	MESA COLETIVA QUADRADA - CRIANÇAS DE 4 E 6 ANOS - M3	UND 02
12	CADEIRA - CRIANÇA DE 4 E 6 ANOS - C3	UND 16
13	GANGORRA DE POLIETILENO - 3 LUGARES - GA	UND 01
14	MESA INDIVIDUAL - CRIANÇAS DE 5 E 6 ANOS -	UND 25
15	ARMARIO ALTO EM AÇO, 2 PORTAS E 4 PRATELEIRAS, COM CHAVE - AQ1 - MODELO W3	UND 04
16	CADEIRA CRIANÇA DE 5 E 6 ANOS - C5	UND 24
17	ROUPEIRO DE AÇO - 04 CORPOS E 16 PORTAS -	UND 04
18	QUADRO MURAL DE FELTRO 0.90X1.20CM - QM	UND 02
19	GIRA GIRA - CARROSEL - CR (MODELO PROINFANCIA)	UND 01
20	CADEIRA SEM BRAÇO, COM RODINHAS E ALTURA REGULÁVEL	UND 04
21	ARMARIO SUSPENSO DE AÇO - PRIMEIROS SOCORROS	UND 01
22	ESCORREGADOR EM POLIETILENO - ES	UND 01
23	CADEIRA ESTOFADA COM BRAÇO - C7	UND 08

*Manoel Antônio Lima Viana*  
Coordenador de Administração e Finanças  
CPF: 276.217.253-04, Port. 03/2019

Digitizado com CamScanner





24	DVD PLAYER - DVD (MOELO PROINFANCIA)	UND 04
25	FREEZER 420 LT HORIZONTAL - FZ	UND 01
26	COIFA INDUSTRIAL DE EXAUSTAO -	UND 01
27	APARELHO DE SOM MICROSYSTEMS - MS	UND 04
28	LIQUIDIFICADOR COM 02 VELOCIDADES - LQ2	UND 01
29	TV DE LCD DE 32 POLEGADAS - TV	UND 04
30	APARELHO DE AR CONDICIONADO SPLIT 12000 BTUS	UND 02
31	MAQUINA DE LAVAR ROUPA, CAPACIDADE DE 8KG	UND 01
32	ESTERILIZADOR - 6 MAMADEIRAS MICRO-ONDAS	UND 01
33	MICROONDAS DE 27 LITROS - MI	UND 01
34	PURIFICADOR DE AGUA REFRIGERADO - PR	UND 01
35	BATEDEIRA 5 VELOCIDADES BT	UND 01
36	FOGAO 04 BOCAS DE USO DOMESTICO FG2	UND 01
37	VENTILADOR DE TETO VT	UND 08
38	LIQUIDIFICADOR INDUSTRIAL 8 LT LQ1	UND 01
39	GELADEIRA DE USO DOMESTICO FROSTFREE 410 LT	UND 01
40	BEBEDOURO ELETRICO CONJUGADO POTENCIA 125 - 145	UND 02
41	FERRO ELETRICO A SECO FR	UND 01
42	FOGAO INDUSTRIAL 06 BOCAS FGM1	UND 01
43	MESA REDONDA ADULTO 100CM M7	UND 01
44	BANHEIRA DE PLÁSTCO PARA BEBÊ EM PVC	UND 02

Lagoa Grande do Maranhão/MA, 20 de agosto de 2020.

**RECEBIDO**

*Manoel Eliodônio Lima Viana*

Manoel Eliodônio Lima Viana  
 Coordenador Municipal de Administração e Finanças

Manoel Eliodônio Lima Viana  
 Coord. Mun. de Administração e Finanças  
 CPF 279.217.353-04 Port. 03/2018

Rua 1º de Maio, s/nº - Centro | Lagoa Grande do Maranhão - MA | CNPJ 01.612.337/0001-12  
 Cep: 65.718-000 | E-mail: pmlg.gabinete@gmail.com



Cartório Judicial JMA. Selo:  
 ECFIRO30833XU8VYQTB88DAJ11  
 20/08/2020 08:08:55. Atc: 13.17.2. Part. em:  
 MANOEL ELIODÔNIO LIMA VIANA. Rec. Flim:  
 Remissão: Total R\$ 4,04 Emol R\$ 4,40 FERC  
 R\$ 0,10 FADEP R\$ 0,17 FEMP R\$ 0,17. Consultar  
 em https://scto.jma.jus.br



Digitizado com CamScanner



**CARTÓRIO**  
 Autenticação Digital Código: 94102008200739598212-2  
 Data: 20/08/2020 09:47:13  
 Valor Total do Ato: R\$ 4,56  
 Selo Digital Tipo Normal C: AKI69723-48V7;



MAJ. 06.070-0

**Cartório Azevêdo Bastos**  
 Av. Presidente Epitácio Pessoa - 1145  
 Bairro dos Estado, João Pessoa - PB  
 (83) 3244-5404 - cartorio@azevedobastos.net.br  
 https://azevedobastos.net.br

Bel. Václer Azevêdo de Miranda Cavalcanti

**TJPB**



PRIMEIRO REGISTRO CIVIL DE NASCIMENTO E ÓBITOS E PRIVATIVO DE CASAMENTOS, INTERDIÇÕES E TUTELAS DA COMARCA DE JOÃO PESSOA

Av. Epitácio Pessoa, 1145 Bairro dos Estados 58030-00, João Pessoa PB  
Tel.: (83) 3244-5404 / Fax: (83) 3244-5484  
<http://www.azevedobastos.not.br>  
E-mail: [cartorio@azevedobastos.not.br](mailto:cartorio@azevedobastos.not.br)



DECLARAÇÃO DE SERVIÇO DE AUTENTICAÇÃO DIGITAL

O Bel. Válber Azevêdo de Miranda Cavalcanti, Oficial do Primeiro Registro Civil de Nascimentos e Óbitos e Privativo de Casamentos, Interdições e Tutelas com atribuição de autenticar e reconhecer firmas da Comarca de João Pessoa Capital do Estado da Paraíba, em virtude de Lei, etc...

DECLARA para os devidos fins de direito que, o documento em anexo identificado individualmente em cada Código de Autenticação Digital<sup>1</sup> ou na referida sequência, foi autenticado de acordo com as Legislações e normas vigentes<sup>2</sup>.

DECLARO ainda que, para garantir transparência e segurança jurídica de todos os atos oriundos da atividade Notarial e Registral no Estado da Paraíba, foi instituído pela Lei Nº 10.132, de 06 de novembro de 2013, a aplicação obrigatória de um Selo Digital de Fiscalização Extrajudicial em todos os atos de registro, composto de um código único (por exemplo: Selo Digital: ABC12345-X1X2) e dessa forma, cada autenticação processada pela nossa Serventia pode ser verificada e confirmada tantas vezes quanto for necessário através do site do Tribunal de Justiça do Estado da Paraíba, endereço <https://corregedoria.tjpb.jus.br/selo-digital/>

A autenticação digital do documento faz prova de que, na data e hora em que ela foi realizada, a empresa IMPERIO EMPREENDIMENTOS EIRELI tinha posse de um documento com as mesmas características que foram reproduzidas na cópia autenticada, sendo da empresa IMPERIO EMPREENDIMENTOS EIRELI a responsabilidade, única e exclusiva, pela idoneidade do documento apresentado a este Cartório.

Esta DECLARAÇÃO foi emitida em 19/11/2020 08:21:09 (hora local) através do sistema de autenticação digital do Cartório Azevêdo Bastos, de acordo com o Art. 1º, 10º e seus §§ 1º e 2º da MP 2200/2001, como também, o documento eletrônico autenticado contendo o Certificado Digital do titular do Cartório Azevêdo Bastos, poderá ser solicitado diretamente a empresa IMPERIO EMPREENDIMENTOS EIRELI ou ao Cartório pelo endereço de e-mail [autentica@azevedobastos.not.br](mailto:autentica@azevedobastos.not.br)

Para informações mais detalhadas deste ato, acesse o site <https://autdigital.azevedobastos.not.br> e informe o Código de Autenticação Digital.

Esta Declaração é válida por tempo indeterminado e está disponível para consulta em nosso site.

<sup>1</sup>Código de Autenticação Digital: 94102008200739598212-1 a 94102008200739598212-2

<sup>2</sup>Legislações Vigentes: Lei Federal nº 8.935/94, Lei Federal nº 10.406/2002, Medida Provisória nº 2200/2001, Lei Federal nº 13.105/2015, Lei Estadual nº 8.721/2008, Lei Estadual nº 10.132/2013 e Provimento CGJ Nº 003/2014.

O referido é verdade, dou fé.

CHAVE DIGITAL

5b1d734fd94f057f2d69fe6bc05bb17e778913e0f5f69d8bcfef0036b4f28428208f49d0acc5f70f539f940a7744994ee3382b1cbe14e637454e19e48994210b7ec74fc9cec6fb8388dbbda23f7



Presidência da República  
Casa Civil  
Medida Provisória Nº 2.200-2,  
de 24 de agosto de 2001.



*JK*



Prefeitura Municipal de  
**Vitorino Freire**  
Construindo uma nova história

BURITICUPI-MA  
Proc. 1909/2021  
Fls. 1385  
Rub. JA

**ATESTADO DE CAPACIDADE TÉCNICA**

Atestamos, para os devidos fins, que a empresa **IMPERIO EMPREENDIMENTOS EIRELI**, inscrita no CNPJ sob o nº **04.966.853/0001-33**, estabelecida na **Rua Coronel Pedro Boga**, nº 246, Centro – Lago da Pedra – MA, forneceu a esse município, portador do CNPJ 06.018.568/0001-16, situada na Avenida Wilson Branco, S/N, Centro, Vitorino Freire – MA Os seguintes produtos abaixo especificados através do contrato nº **075/2021 E PREGÃO ELETRÔNICO Nº 09/2021**. Inexistindo em nossos registros, até a presente data, fatos que desabone sua conduta e responsabilidade com as obrigações assumidas.

<b>EQUIPAMENTO ODONTOLÓGICOS</b>				
<b>ITEM</b>	<b>DESCRIÇÃO</b>	<b>UND</b>	<b>QTD</b>	
01	CANETAS DE ALTA ROTAÇÃO	UND	06	
02	CANETAS DE BAIXA ROTAÇÃO	UND	05	
03	AUTOCLAVE ODONTOLOGICA	UND	2	
04	COMPRESSOR ODONTOLOGICO	UND	01	
05	DESTILADORA	UND	03	
06	SELADORA	UND	03	

Vitorino Freire 2 de NOVEMBRO 2021

Francisco da S. Ribeiro Filho  
Sec. Municipal de Saúde  
FRANCISCO DA SILVA RIBEIRO FILHO  
Secretário Municipal de Saúde

b HA

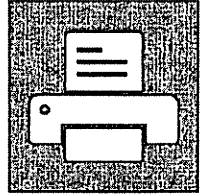

## Página de Teste da Impressora do Windows

Você instalou corretamente Microsoft IPP Class Driver em DESKTOP-3G45PIE.

### PROPRIEDADES DA IMPRESSORA

Horário de Envio: 17:21:03  
Data: 30/10/2023  
Nome de Usuário: DESKTOP-3G45PIE\Getulio  
Nome do Computador: DESKTOP-3G45PIE  
Nome da Impressora: Kyocera ECOSYS M3655idn (Copiar 1)  
Modelo da Impressora: Microsoft IPP Class Driver  
Suporte para Cores: Não  
Nome(s) de Porta: WSD-e0ff0c0b-f130-438d-8b5f-bf36e81cbae7  
Formato de Dados: RAW  
Nome do Compartilhamento de Impressora:  
Processador de Impressão: winprint  
Comentário: Kyocera ECOSYS M3655idn  
Ambiente de SO: Windows x64

### PROPRIEDADES DE DRIVER DE IMPRESSÃO

Nome do Driver: Microsoft IPP Class Driver  
Tipo de Driver: Tipo 4 - Modo de Usuário  
Versão do Driver: 10.0.22000.1042

### ARQUIVOS ADICIONAIS DE DRIVER DE IMPRESSÃO

C:\Windows\System32\DriverStore\FileRepository\prnms012.inf\_amd64\_fdcf98606e2a57a5\Amd64\MSIPP-manifest.ini  
C:\Windows\System32\DriverStore\FileRepository\prnms012.inf\_amd64\_fdcf98606e2a57a5\Amd64\MSIPP-pipelineconfig.xml  
C:\Windows\System32\DriverStore\FileRepository\ntprint4.inf\_amd64\_352653c8c38d306d\Amd64\PDFRenderFilter.dll  
C:\Windows\System32\DriverStore\FileRepository\ntprint4.inf\_amd64\_352653c8c38d306d\Amd64\PWGRRenderFilter.dll  
C:\Windows\System32\DriverStore\FileRepository\ntprint4.inf\_amd64\_352653c8c38d306d\Amd64\PCLmRenderFilter.dll  
C:\Windows\System32\DriverStore\FileRepository\ntprint.inf\_amd64\_a2ef9dae8fe89725\Amd64\StdNames.gpd  
C:\Windows\System32\DriverStore\FileRepository\ntprint.inf\_amd64\_a2ef9dae8fe89725\Amd64\unires.dll

PA

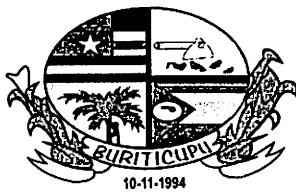

**ESTADO DO MARANHÃO**  
**PREFEITURA MUNICIPAL DE BURITICUPU/MA**  
**CNPJ Nº 01.612.525/0001-40**

**Rua São Raimundo, nº 01, CEP: 65.393-000, Centro – Buriticupu/MA**

BURITICUPU-MA  
Proc. 1909001/2023  
Fis. 1388  
Rub. JK

Processo Administrativo nº 1909001/2023  
Modalidade: Pregão Eletrônico nº 040/2023  
Tipo: Menor Preço por Item

Objeto: Contratação de empresa para aquisição de equipamentos e materiais permanentes para atender as necessidades da Rede Municipal de Saúde no Município de Buriticupu/MA.

**DOCUMENTOS DE HABILITAÇÃO:**

**E DANTAS BRANDAO - EIRELI**  
**CNPJ: 14.222.220/0001-74**

Buriticupu - MA, em 16 de novembro de 2023.

HA



BURITICUPI-MA  
Proc. 10900/2023  
Fls. 1388  
Rub. *JK*

## TRIBUNAL DE CONTAS DA UNIÃO

### Consulta Consolidada de Pessoa Jurídica

Este relatório tem por objetivo apresentar os resultados consolidados de consultas eletrônicas realizadas diretamente nos bancos de dados dos respectivos cadastros. A responsabilidade pela veracidade do resultado da consulta é do Órgão gestor de cada cadastro consultado. A informação relativa à razão social da Pessoa Jurídica é extraída do Cadastro Nacional da Pessoa Jurídica, mantido pela Receita Federal do Brasil.

Consulta realizada em: 02/10/2023 08:26:36

#### Informações da Pessoa Jurídica:

Razão Social: **E DANTAS BRANDAO LTDA**  
CNPJ: **14.222.220/0001-74**

#### Resultados da Consulta Eletrônica:

Órgão Gestor: **TCU**  
Cadastro: **Licitantes Inidôneos**  
Resultado da consulta: **Nada Consta**

Para acessar a certidão original no portal do órgão gestor, clique [AQUI](#).

Órgão Gestor: **CNJ**  
Cadastro: **CNIA - Cadastro Nacional de Condenações Cíveis por Ato de Improbidade Administrativa e Inelegibilidade**  
Resultado da consulta: **Nada Consta**

Para acessar a certidão original no portal do órgão gestor, clique [AQUI](#).

Órgão Gestor: **Portal da Transparência**  
Cadastro: **Cadastro Nacional de Empresas Inidôneas e Suspensas**  
Resultado da consulta: **Nada Consta**

Para acessar a certidão original no portal do órgão gestor, clique [AQUI](#).

Órgão Gestor: **Portal da Transparência**  
Cadastro: **CNEP - Cadastro Nacional de Empresas Punidas**  
Resultado da consulta: **Nada Consta**

Para acessar a certidão original no portal do órgão gestor, clique [AQUI](#).

Obs: A consulta consolidada de pessoa jurídica visa atender aos princípios de simplificação e racionalização de serviços públicos digitais. Fundamento legal: Lei nº 12.965, de 23 de abril de 2014, Lei nº 13.460, de 26 de junho de 2017, Lei nº 13.726, de 8 de outubro de 2018, Decreto nº 8.638 de 15, de janeiro de 2016.

*b* *JK*



**TRIBUNAL DE CONTAS DA UNIÃO**  
**CERTIDÃO NEGATIVA**  
**DE**  
**LICITANTES INIDÔNEOS**

Nome completo: **E DANTAS BRANDAO LTDA**

CPF/CNPJ: **14.222.220/0001-74**

**O Tribunal de Contas da União CERTIFICA que, na presente data, o (a) requerente acima identificado(a) NÃO CONSTA da relação de responsáveis inidôneos para participar de licitação na administração pública federal, por decisão deste Tribunal, nos termos do art. 46 da Lei nº 8.443/92 (Lei Orgânica do TCU).**

Não constam da relação consultada para emissão desta certidão os responsáveis ainda não notificados do teor dos acórdãos condenatórios, aqueles cujas condenações tenham tido seu prazo de vigência expirado, bem como aqueles cujas apreciações estejam suspensas em razão de interposição de recurso com efeito suspensivo ou de decisão judicial.

Certidão emitida às 08:27:53 do dia 02/10/2023, com validade de trinta dias a contar da emissão.

A veracidade das informações aqui prestadas podem ser confirmadas no sítio <https://contas.tcu.gov.br/ords/f?p=INABILITADO:5>

Código de controle da certidão: ELQW021023082753

★

Atenção: qualquer rasura ou emenda invalidará este documento.

be Hh

**ADITIVO Nº 03 DA SOCIEDADE EMPRESÁRIA LTDA E DANTAS BRANDÃO LTDA, SITUADA NA AVENIDA SÃO FRANCISCO, Nº 1800, BAIRRO: TANCREDO NEVES, CEP: 64.076-038, TERESINA/PI, CNPJ: 14.222.220/0001-74 NIRE 22600041806, EM 02/08/2011.**

Pelo presente instrumento particular e na melhor forma de direito, **EMANUEL DANTAS BRANDÃO**, brasileiro, solteiro, empresário, nascido em 30/12/1984, natural de Teresina-PI, residente e domiciliado na Rua Ari Barroso, nº 1341, Bairro: Monte Castelo, Teresina-PI, CEP 64.016-220, portador da Cédula de Identidade nº 2096288 SSP-PI, inscrito no CPF nº 011.715.873-92 e Carteira de Habilitação Nacional nº 03584212215 DETRAN-PI; Único sócio da sociedade empresária **E DANTAS BRANDÃO LTDA**, com sede na Avenida São Francisco, Nº 1800, Bairro: Tancredo Neves, CEP: 64.076-038, Teresina/Piauí, com o requerimento de empresário arquivado na Junta Comercial do Estado do Piauí, sob nº 22600041806, por despacho do dia 02/08/2011, inscrita no CNPJ sob nº 14.222.220/0001-74, **resolve consolidar** o Ato Constitutivo, alterados por Aditivos, na forma a seguir:

**CLÁUSULA PRIMEIRA** - À vista da transformação automática da EIRELI em LTDA por força do artigo 41 da Lei nº 14.195 de 26 de agosto de 2021, resolvem **CONSOLIDAR**, como **consolidados** ficam, as disposições do Ato Constitutivo e aditivos anteriormente referidos, os quais passarão a vigorar doravante, com o estritamente acordado neste instrumento.

Tendo em vista a necessidade de consolidação das cláusulas contratuais, o titular decide aprovar o seguinte texto, revogando quaisquer dispositivos anteriores que conflitem com o ora aprovado.

### **CONSOLIDAÇÃO DO CONTRATO SOCIAL**

**CLÁUSULA PRIMEIRA** - A presente sociedade empresaria limitada girará sob a firma social **E DANTAS BRANDÃO LTDA**, e usará como nome fantasia **DISTRIMÓVEIS**.

**CLÁUSULA SEGUNDA** - A empresa tem sede na Avenida São Francisco, Nº 1800, Bairro Tancredo Neves, CEP 64.076-038, Teresina/Piauí.

**CLÁUSULA TERCEIRA** - A sociedade tem por objeto social: Fabricação de esquadrias de metal; Fabricação de moveis com predominância de madeira; Comércio atacadista de maquinas, aparelhos e equipamentos para uso odonto-médico-hospitalar, partes e peças; Comércio varejista de material elétrico; Comércio varejista especializado de equipamentos e suprimentos de informática; Comércio varejista especializado de eletrodoméstico e equipamentos de áudio e vídeo; Comércio varejista de móveis; Comércio varejista de artigos médicos e ortopédicos; Comércio varejista de produtos saneantes domissanitários; Comércio varejista de equipamentos para escritório, através da seguinte atividade abaixo relacionada:

1. Fabricação de esquadrias de metal (CNAE: 2512-8/00);
2. Fabricação de moveis com predominância de madeira (CNAE: 3101-2/00);



3. Comércio atacadista de maquinas, aparelhos e equipamentos para uso odontológico-hospitalar, partes e peças (CNAE: 4664-8/00);
4. Comércio varejista de material elétrico (CNAE: 4742-3/00);
5. Comércio varejista especializado de equipamentos e suprimentos de informática (CNAE: 4751-2/01);
6. Comércio varejista especializado de eletrodoméstico e equipamentos de áudio e vídeo (CNAE: 4753-9/00);
7. Comércio varejista de móveis (CNAE: 4754-7/01);
8. Comércio varejista de artigos médicos e ortopédicos (CNAE: 4773-3/00);
9. Comércio varejista de produtos saneantes domissanitários (CNAE: 4789-0/05);
10. Comércio varejista de equipamentos para escritório (CNAE: 4789-0/07);
11. Comércio varejista de equipamentos para escritório (CNAE: 9529-1/05).

**CLÁUSULA QUARTA** – Seu prazo de duração é indeterminado, com início de suas atividades em 26/07/2011.

**CLÁUSULA QUINTA** - O Capital Social registrado é de R\$ 150.000,00 (cento e cinquenta mil) reais, representado por 150.000,00 (cento e cinquenta mil) quotas de capital, no valor nominal de R\$ 1,00 (um real) cada uma, totalmente integralizado em moeda corrente do País. Ficando assim distribuído:

SÓCIOS	Nº DE QUOTAS	%	VALOR R\$
EMANUEL DANTAS BRANDÃO	150.000,00	100	150.000,00
TOTAL	150.000,00	100	150.000,00

**CLÁUSULA SEXTA** - Responsabilidade do sócio é restrita ao valor de suas quotas, mas responderá solidariamente pela integralização do capital social.

**CLÁUSULA SETIMA** - As quotas da sociedade são indivisíveis e não poderão ser cedidas ou transferidas sem o expreso consentimento dos demais sócios, cabendo em igualdade de condições e preço, o direito de preferência ao sócio que queira adquiri-las. O sócio que pretenda ceder ou transferir todas ou parte de suas quotas, deverá manifestar sua intenção por escrito ao(s) outro(s) sócio(s), assistindo a este(s) o prazo de 30 (trinta) dias para que possa(m) exercer o direito de preferência, ou, ainda, optar pela dissolução da sociedade antes mesmo da cessão ou transferência das quotas.

**CLÁUSULA OITAVA** - A administração da sociedade empresária limitada unipessoal será exercida individualmente e por prazo indeterminado pelo sócio **EMANUEL DANTAS BRANDÃO**, ficando dispensada de prestar caução, razão pela qual compete a administradora a direção dos negócios sociais e a prática dos atos necessários ao funcionamento normal e regular das atividades econômicas da sociedade, podendo ela receber, dar quitação, pagar contas em geral, contrair obrigações, abrir, movimentar e encerrar contas bancárias, representar de qualquer forma a sociedade perante órgãos da administração pública Federal, Estadual e Municipal, adquirir, vender, gravar ou onerar imóveis ou quotas representativas do capital social da sociedade, constituir penhor de qualquer natureza, inclusive caução de títulos e de direitos creditórios, prestar garantias fidejussórias às sociedades subsidiárias, controladas ou coligadas, ou de cujo capital participe ou venha a participar, por si ou através das referidas sociedades, representar a

lp tt

sociedade, ativa e passivamente, em juízo ou fora dele, constituir Procuradores por instrumento público ou particular de mandato, mediante especificação naquele documento, dos atos ou operações que poderão praticar, bem como do prazo de duração do mandato que sendo para representação em juízo, poderá ser por prazo indeterminado, e tudo mais que se fizer necessário para o fiel cumprimento do mandato.

**CLÁUSULA NONA** – O administrador declara sob as penas da Lei que não está impedido por Lei especial do exercício da administração de sociedade empresária limitada e que não se acha condenados a pena que vede, ainda que temporariamente, o acesso a cargos públicos, ou por crime falimentar, de prevaricação, peita ou suborno, concussão, peculato ou contra a economia popular, contra o sistema financeiro nacional, contra as normas de defesa da concorrência, contra as relações de consumo, a fé pública ou a propriedade.

**CLÁUSULA DÉCIMA** - O exercício social será coincidente com o ano-calendário, terminando em 31 de dezembro de cada ano, quando será procedido o levantamento do balanço patrimonial e efetuada a apuração de resultados, os quais serão atribuídos ao sócio único proporcionalmente às suas quotas de capital. Podendo os lucros a critério do mesmo, serem distribuídos ou ficarem em reserva na sociedade.

**CLÁUSULA DÉCIMA PRIMEIRA** - Fica estabelecido que a sociedade não terá Conselho Fiscal.

**CLÁUSULA DÉCIMA SEGUNDA** - O falecimento de qualquer sócio não implicará dissolução da sociedade, que prosseguirá com os sócios remanescentes, devendo ser pago aos herdeiros do falecido o valor correspondente às suas quotas de capital e à sua participação nos lucros líquidos apurados até a data do falecimento, mediante levantamento de balanço geral específico para esse fim.

**CLÁUSULA DÉCIMA TERCEIRA** - Serão regidas pelas disposições do Código Civil (Lei nº 10.406/2002), aplicáveis à matéria, tanto a retirada de sócio quanto a dissolução e a liquidação da sociedade.

**CLÁUSULA DÉCIMA QUARTA** - Os casos omissos neste contrato serão resolvidos com observância dos preceitos do Código Civil (Lei nº 10.406/2002) e de outros dispositivos legais aplicáveis.

**CLÁUSULA DÉCIMA QUINTA** - Fica eleito o foro da Comarca de Teresina para qualquer ação fundada neste contrato, com exclusão expressa de qualquer outro, por mais privilegiado que seja.

E por estarem assim justos e contratados, lavram este instrumento em uma única via que será assinada pelos sócios e destinada ao registro na Junta Comercial do Estado do Piauí.

Teresina (PI), 21 de dezembro de 2022.

\_\_\_\_\_  
Emanuel Dantas Brandão  
Sócio Administrador





BURITIGUPI, MA  
Proc. 12091001 2023  
Fis. 1393  
Rub. JA

## ASSINATURA ELETRÔNICA

Certificamos que o ato da empresa E DANTAS BRANDÃO - LTDA consta assinado digitalmente por:

IDENTIFICAÇÃO DO(S) ASSINANTE(S)	
CPF/CNPJ	Nome
01171587392	EMANUEL DANTAS BRANDAO

X



CERTIFICO O REGISTRO EM 23/12/2022 12:40 SOB N° 20220805415.  
PROTOCOLO: 220805415 DE 22/12/2022.  
CÓDIGO DE VERIFICAÇÃO: 12216385268. CNPJ DA SEDE: 14222220000174.  
NIRE: 22600041806. COM EFEITOS DO REGISTRO EM: 21/12/2022.  
E DANTAS BRANDÃO - LTDA

MATEUS FRANCISCO SANTOS RUPINO VIEIRA  
SECRETÁRIO-GERAL  
[www.piauidigital.pi.gov.br](http://www.piauidigital.pi.gov.br)

*[Handwritten signature]*

BURITICUPI, MA  
Proc. 209091/2023  
Fls. 1344  
Rub. JA

### Consulta Quadro de Sócios e Administradores - QSA

**CNPJ:** 14.222.220/0001-74  
**NOME EMPRESARIAL:** E DANTAS BRANDAO LTDA  
**CAPITAL SOCIAL:** R\$150.000,00 (Cento e cinquenta mil reais)

O Quadro de Sócios e Administradores(QSA) constante da base de dados do Cadastro Nacional da Pessoa Jurídica (CNPJ) é o seguinte:

**Nome/Nome Empresarial:** EMANUEL DANTAS BRANDAO  
**Qualificação:** 49-Sócio-Administrador

 Para informações relativas à participação no QSA, acessar o e-CAC com certificado digital ou comparecer a uma unidade da RFB.  
Emitido no dia 01/09/2023 às 09:08 (data e hora de Brasília).





Governo do Estado do Piauí  
 Secretaria Especial da Micro e Pequena Empresa - SEMPE  
 Junta Comercial do Estado do Piauí



## CERTIDÃO ESPECÍFICA

### Sistema Nacional de Registro de Empresas Mercantis - SINREM

Certificamos que as informações abaixo constam dos documentos arquivados nesta Junta Comercial e são vigentes na data da sua expedição.

Certificamos que E DANTAS BRANDÃO - LTDA encontra-se registrada nesta Junta Comercial, como segue:		Protocolo: PIC2302117651	
NIRE 22600041806 CNPJ 14.222.220/0001-74		Situação ATIVA Status SEM STATUS	
Endereço Completo Avenida SAO FRANCISCO, Nº 1800, xxxxx, TANCREDO NEVES - Teresina/PI - CEP 64076-038			
<b>Arquivamentos Posteriores</b>			
Ato	Número	Data	Descrição
223	20230245099	11/04/2023	BALANCO
002	20220805415	23/12/2022	CONSOLIDAÇÃO DE CONTRATO/ESTATUTO
904	T2260004180	09/12/2022	TRANSFORMAÇÃO
223	20220284954	06/05/2022	BALANCO
002	20210816392	29/12/2021	CONSOLIDAÇÃO DE CONTRATO/ESTATUTO
310	20210732040	18/11/2021	OUTROS DOCUMENTOS DE INTERESSE DA EMPRESA / EMPRESARIO
223	20210397730	09/06/2021	BALANCO
223	20200191004	12/05/2020	BALANCO
002	20190503459	05/12/2019	ALTERAÇÃO DE DADOS (EXCETO NOME EMPRESARIAL)
316	20190214058	12/06/2019	ENQUADRAMENTO DE EMPRESA DE PEQUENO PORTE
091	20190214023	12/06/2019	ENQUADRAMENTO DE EMPRESA DE PEQUENO PORTE
091	20190214023	12/06/2019	TRANSFORMAÇÃO
002	20190199741	12/06/2019	ALTERAÇÃO DE DADOS E DE NOME EMPRESARIAL
002	20190199741	12/06/2019	ENQUADRAMENTO DE EMPRESA DE PEQUENO PORTE
223	20190162759	08/05/2019	TRANSFORMAÇÃO
223	20180150502	08/05/2018	BALANCO
002	20170497321	09/02/2018	BALANCO
223	20170139697	20/04/2017	ALTERAÇÃO DE DADOS (EXCETO NOME EMPRESARIAL)
002	20160293782	08/11/2016	BALANCO
310	336215	04/05/2016	ALTERAÇÃO DE DADOS (EXCETO NOME EMPRESARIAL)
002	324458	30/06/2015	BALANCO
310	323169	03/06/2015	ALTERAÇÃO DE DADOS (EXCETO NOME EMPRESARIAL)
002	322983	01/06/2015	BALANCO
310	308987	18/06/2014	ALTERAÇÃO DE DADOS (EXCETO NOME EMPRESARIAL)
307	307463	16/05/2014	BALANCO
307	140136983	12/03/2014	REENQUADRAMENTO DE MICROEMPRESA COMO EMPRESA DE PEQUENO PORTE
002	140139683	17/02/2014	REENQUADRAMENTO DE MICROEMPRESA COMO EMPRESA DE PEQUENO PORTE
310	293211	04/07/2013	ALTERAÇÃO DE DADOS E DE NOME EMPRESARIAL
310	271832	07/03/2012	BALANCO
315	263450	02/08/2011	BALANCO
080	22101011006	02/08/2011	ENQUADRAMENTO DE MICROEMPRESA
			INSCRIÇÃO

Esta certidão foi emitida automaticamente em 04/10/2023, às 15:53:50 (horário de Brasília).  
 Se impressa, verificar sua autenticidade no <https://www.piauidigital.pi.gov.br>, com o código QK1SMF1U.



PIC2302117651

MATEUS FRANCISCO SANTOS RUFINO VIEIRA  
 Secretário(a) Geral

*Handwritten signatures and initials*

Carteira Nacional de Habilitação (CNH) - SENATRAN

BURITICUPU, MA  
Proc. 12091001 2023  
Fis. 1396  
Rub. *JA*

QR CODE



VÁLIDA EM TODO O TERRITÓRIO NACIONAL  
2311474321

REPUBLICA FEDERATIVA DO BRASIL  
MINISTÉRIO DA INFRAESTRUTURA  
DEPARTAMENTO NACIONAL DE TRÂNSITO  
CARTEIRA NACIONAL DE HABILITAÇÃO

PI

NOME  
EMANUEL DANTAS BRANDAO

DOC. IDENTIDADE/ÓRG EMISSOR/UF  
2096298 SSP PI

CPF  
011.715.873-92

DATA NASCIMENTO  
30/12/1984

FILIAÇÃO  
JOSE RAIMUNDO DANTAS BRANDA  
O  
CONCEICAO DE MARIA DANTAS B  
RANDAO

PERMISSÃO  
ACC  
CAT. HAB.  
A2

Nº REGISTRO  
03584212215

VALIDADE  
19/01/2032

1ª HABILITAÇÃO  
09/05/2005



DOCUMENTO DE IDENTIFICAÇÃO

Este arquivo não pode ser utilizado como documento de habilitação.

Verifique autenticidade do QR Code com o app Vio.

*A*



OBSERVAÇÕES

*Emanuel Dantas Brandão*  
ASSINATURA DO PORTADOR

LOCAL  
TERESINA, PI

DATA EMISSÃO  
11/01/2022

2311474321

ASSINADO DIGITALMENTE  
DEPARTAMENTO ESTADUAL DE TRÂNSITO

08111061063  
PI320979395



*p* *EH*



BURITICUPU-MA  
Proc. 1009001/2023  
Fls. 1398  
Rub. JA

Ministério da Fazenda  
Secretaria da Receita Federal do Brasil

Comprovante de Situação Cadastral no CPF

Nº do CPF: 011.715.873-92

Nome: EMANUEL DANTAS BRANDAO

Data de Nascimento: 30/12/1984

Situação Cadastral: REGULAR

Data da Inscrição: 15/04/2003

Digito Verificador: 00

Comprovante emitido às: 11:30:11 do dia 01/08/2023 (hora e data de Brasília).

Código de controle do comprovante: 28EB.00A0.0982.7C41



Este documento não substitui o "Comprovante de Inscrição no CPF".

(Modelo aprovado pela IN/RFB nº 1.548, de 13/02/2015.)

lp

Ed

Cadastro de Pessoa Física (CPF) - Receita Federal

BURITIGUPI, MA  
Proc. 1909001 2023  
Fls. 1398  
Rub. JK

QR CODE

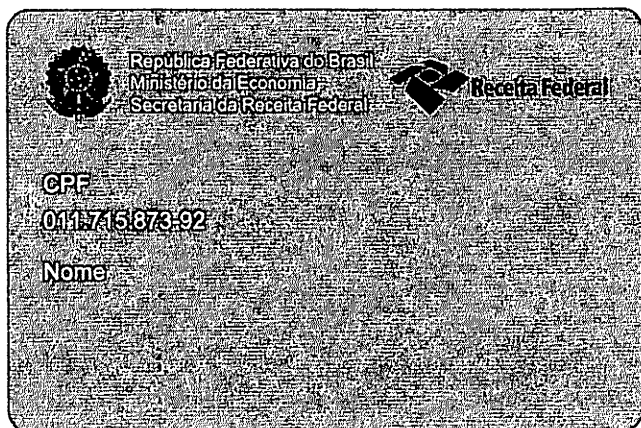

Este documento digital não pode ser utilizado como documento de identificação.

JK

JK





# REPÚBLICA FEDERATIVA DO BRASIL

BURITICUPU, MA  
Proc. 1009004/2023  
Fis. 1399  
Rub. 1399

## CADASTRO NACIONAL DA PESSOA JURÍDICA

NÚMERO DE INSCRIÇÃO <b>14.222.220/0001-74</b> MATRIZ	COMPROVANTE DE INSCRIÇÃO E DE SITUAÇÃO CADASTRAL	DATA DE ABERTURA <b>02/08/2011</b>
--	---	---------------------------------------

NOME EMPRESARIAL  
**E DANTAS BRANDAO LTDA**

TÍTULO DO ESTABELECIMENTO (NOME DE FANTASIA) <b>DISTRIMOVEIS</b>	PORTE <b>EPP</b>
---	---------------------

CÓDIGO E DESCRIÇÃO DA ATIVIDADE ECONÓMICA PRINCIPAL  
**25.12-8-00 - Fabricação de esquadrias de metal**

CÓDIGO E DESCRIÇÃO DAS ATIVIDADES ECONÓMICAS SECUNDÁRIAS

- 31.01-2-00 - Fabricação de móveis com predominância de madeira**
- 46.64-8-00 - Comércio atacadista de máquinas, aparelhos e equipamentos para uso odonto-médico-hospitalar; partes e peças**
- 47.42-3-00 - Comércio varejista de material elétrico**
- 47.51-2-01 - Comércio varejista especializado de equipamentos e suprimentos de informática**
- 47.53-9-00 - Comércio varejista especializado de eletrodomésticos e equipamentos de áudio e vídeo**
- 47.54-7-01 - Comércio varejista de móveis**
- 47.73-3-00 - Comércio varejista de artigos médicos e ortopédicos**
- 47.89-0-05 - Comércio varejista de produtos saneantes domissanitários**
- 47.89-0-07 - Comércio varejista de equipamentos para escritório**
- 95.29-1-05 - Reparação de artigos do mobiliário**

CÓDIGO E DESCRIÇÃO DA NATUREZA JURÍDICA  
**206-2 - Sociedade Empresária Limitada**

LOGRADOURO <b>AV SAO FRANCISCO</b>	NÚMERO <b>1800</b>	COMPLEMENTO <b>*****</b>
---------------------------------------	-----------------------	-----------------------------

CEP <b>64.076-038</b>	BAIRRO/DISTRITO <b>TANCREDO NEVES</b>	MUNICÍPIO <b>TERESINA</b>	UF <b>PI</b>
--------------------------	--	------------------------------	-----------------

ENDEREÇO ELETRÔNICO	TELEFONE <b>(86) 3235-7479/ (86) 9965-0888</b>
---------------------	---

ENTE FEDERATIVO RESPONSÁVEL (EFR)  
**\*\*\*\*\***

SITUAÇÃO CADASTRAL <b>ATIVA</b>	DATA DA SITUAÇÃO CADASTRAL <b>02/08/2011</b>
------------------------------------	---

MOTIVO DE SITUAÇÃO CADASTRAL

SITUAÇÃO ESPECIAL <b>*****</b>	DATA DA SITUAÇÃO ESPECIAL <b>*****</b>
-----------------------------------	---

Aprovado pela Instrução Normativa RFB nº 2.119, de 06 de dezembro de 2022.

Emitido no dia 02/10/2023 às 08:39:43 (data e hora de Brasília).

Página: 1/1



MINISTÉRIO DA FAZENDA  
Secretaria da Receita Federal do Brasil  
Procuradoria-Geral da Fazenda Nacional

BURITICUPU-MA  
Proc. 1909901 2023  
Fls. 1160  
Rub. JA

**CERTIDÃO NEGATIVA DE DÉBITOS RELATIVOS AOS TRIBUTOS FEDERAIS E À DÍVIDA  
ATIVA DA UNIÃO**

Nome: E DANTAS BRANDAO LTDA  
CNPJ: 14.222.220/0001-74

Ressalvado o direito de a Fazenda Nacional cobrar e inscrever quaisquer dívidas de responsabilidade do sujeito passivo acima identificado que vierem a ser apuradas, é certificado que não constam pendências em seu nome, relativas a créditos tributários administrados pela Secretaria da Receita Federal do Brasil (RFB) e a inscrições em Dívida Ativa da União (DAU) junto à Procuradoria-Geral da Fazenda Nacional (PGFN).

Esta certidão é válida para o estabelecimento matriz e suas filiais e, no caso de ente federativo, para todos os órgãos e fundos públicos da administração direta a ele vinculados. Refere-se à situação do sujeito passivo no âmbito da RFB e da PGFN e abrange inclusive as contribuições sociais previstas nas alíneas 'a' a 'd' do parágrafo único do art. 11 da Lei nº 8.212, de 24 de julho de 1991.

A aceitação desta certidão está condicionada à verificação de sua autenticidade na Internet, nos endereços <<http://rfb.gov.br>> ou <<http://www.pgfn.gov.br>>.

Certidão emitida gratuitamente com base na Portaria Conjunta RFB/PGFN nº 1.751, de 2/10/2014.

Emitida às 08:50:18 do dia 23/08/2023 <hora e data de Brasília>.

Válida até 19/02/2024.

Código de controle da certidão: 5980.6314.F0D7.0986

Qualquer rasura ou emenda invalidará este documento.

Voltar

Imprimir

BURITICUPIL-MA  
Proc. 1909001 2023  
Fls. 1201  
Rub. *[Handwritten Signature]*



### Certificado de Regularidade do FGTS - CRF

**Inscrição:** 14.222.220/0001-74  
**Razão Social:** E DANTAS BRANDAO EIRELI  
**Endereço:** AV SAO FRANCISCO 1800 / TANCREDO NEVES / TERESINA / PI / 64076-038

A Caixa Econômica Federal, no uso da atribuição que lhe confere o Art. 7, da Lei 8.036, de 11 de maio de 1990, certifica que, nesta data, a empresa acima identificada encontra-se em situação regular perante o Fundo de Garantia do Tempo de Serviço - FGTS.

O presente Certificado não servirá de prova contra cobrança de quaisquer débitos referentes a contribuições e/ou encargos devidos, decorrentes das obrigações com o FGTS.

**Validade:** 27/09/2023 a 26/10/2023 ✓

**Certificação Número:** 2023092709495173061003

Informação obtida em 05/10/2023 09:44:18

A utilização deste Certificado para os fins previstos em Lei esta condicionada a verificação de autenticidade no site da Caixa:  
**[www.caixa.gov.br](http://www.caixa.gov.br)**

*[Handwritten Signature]*

PODER JUDICIÁRIO  
JUSTIÇA DO TRABALHOBURITICUPU-MA  
Proc. 1409001/2023  
Fls. 1407  
Rub. **CERTIDÃO NEGATIVA DE DÉBITOS TRABALHISTAS**

Nome: E DANTAS BRANDAO LTDA (MATRIZ E FILIAIS)  
CNPJ: 14.222.220/0001-74 ✓  
Certidão n°: 23363892/2023  
Expedição: 29/05/2023, às 08:39:04  
Validade: 25/11/2023 - 180 (cento e oitenta) dias, contados da data de sua expedição.

Certifica-se que E DANTAS BRANDAO LTDA (MATRIZ E FILIAIS), inscrito(a) no CNPJ sob o n° 14.222.220/0001-74, NÃO CONSTA como inadimplente no Banco Nacional de Devedores Trabalhistas.

Certidão emitida com base nos arts. 642-A e 883-A da Consolidação das Leis do Trabalho, acrescentados pelas Leis ns.º 12.440/2011 e 13.467/2017, e no Ato 01/2022 da CGJT, de 21 de janeiro de 2022. Os dados constantes desta Certidão são de responsabilidade dos Tribunais do Trabalho.

No caso de pessoa jurídica, a Certidão atesta a empresa em relação a todos os seus estabelecimentos, agências ou filiais.

A aceitação desta certidão condiciona-se à verificação de sua autenticidade no portal do Tribunal Superior do Trabalho na Internet (<http://www.tst.jus.br>).

Certidão emitida gratuitamente.

**INFORMAÇÃO IMPORTANTE**

Do Banco Nacional de Devedores Trabalhistas constam os dados necessários à identificação das pessoas naturais e jurídicas inadimplentes perante a Justiça do Trabalho quanto às obrigações estabelecidas em sentença condenatória transitada em julgado ou em acordos judiciais trabalhistas, inclusive no concernente aos recolhimentos previdenciários, a honorários, a custas, a emolumentos ou a recolhimentos determinados em lei; ou decorrentes de execução de acordos firmados perante o Ministério Público do Trabalho, Comissão de Conciliação Prévia ou demais títulos que, por disposição legal, contiver força executiva.



## FICHA CADASTRAL

**Inscrição:** 19.493.705-4

**GERAT:** 3a GERAT TERESINA

**Agência Regional:** AGEAT TERESINA

**Situação Cadastral:** ATIVO

**Benefício Fiscal:** SIM **St. SIPAF:**

**PF Optante NF:** NÃO

**Exportador:** NÃO

**CNPJ:** 14.222.220/0001-74

**Tipo de Pessoa:** JURÍDICA

**Situação Fiscal:** REGULAR

**Última Atualização:** 04/05/2023

**Insc. Prazo Certo:** NÃO

### DENOMINAÇÃO DO ESTABELECIMENTO

**Nome Empresarial:** E DANTAS BRANDÃO - LTDA

**Nome Fantasia:** DISTRIMOVEIS

### ENDEREÇO ESTABELECIMENTO

**Endereço:** AVE SAO FRANCISCO

**Número:** 1800

**Complemento:**

**Referência:**

**Bairro:** TANCREDO NEVES

**Município:** TERESINA

**UF:** PI

**Telefone:** 86 32325090

**FAX:**

**CEP:** 64076038

**C. Postal:**

**CEP C.Postal:**

**E-Mail:** alencareximenes@gmail.com

**Telefone DIEF:** 86 32325090

### ENDEREÇO FISCAL

**Endereço:** AVE SAO FRANCISCO

**Número:** 1800

**Complemento:**

**Referência:**

**Bairro:** TANCREDO NEVES

**Município:** TERESINA

**UF:** PI

**Telefone:** 86 32216836

**FAX:** 0

**CEP:**

**C. Postal:**

**CEP C.Postal:**

**E-Mail:**

### QUALIFICAÇÃO DO CONTRIBUINTE

**Categoria Cadastral:** EPP

**Regime Recolhimento:** SIMPLES NACIONAL

**Início Ativ.:** 21/10/2011

**Junta Comercial:** 22101011006

**Data da Constituição:** 02/08/2011

**Tipo Utilização:** OUTROS

**Natureza Jurídica:** SOCIEDADE EMPRESÁRIA LIMITADA

**Cat. Estabelec.:** MATRIZ OU UNICO

**Capital Social:** 150000

**Área Utilizada (m2):** 0

**CAE Principal:**

**CAE Secundária:**

**Ativ. Principal(CNAE):** 2512800 - Fabricação de esquadrias de metal

**Ativ. Secundárias(CNAE):**

4789007 Comércio varejista de equipamentos para escritório

4751201 Comércio varejista especializado de equipamentos e suprimentos de informática

4664800 Comércio atacadista de máquinas, aparelhos e equipamentos para uso odonto-médico-hospitalar; partes e peças

9529105 Reparação de artigos do mobiliário

3101200 Fabricação de móveis com predominância de madeira

4742300 Comércio varejista de material elétrico

4753900 Comércio varejista especializado de eletrodomésticos e equipamentos de áudio e vídeo

4754701 Comércio varejista de móveis

4773300

Comércio varejista de artigos médicos e ortopédicos

4789005

Comércio varejista de produtos saneantes domissanitários

BURITICUPU, MA  
Proc. 1001001 2023  
Fls. 1/104  
Rub. JA

**DADOS DO CONTADOR**

**Nome:** CLOVIS DE ABREU XIMENES JUNIOR

**Tipo Pessoa:** FÍSICA

**CNPJ/CPF:** 84555084349

**CRC:** 006201

**DADOS DO(S) REPRESENTANTE(S)**

Relação:	Nome:	Tipo Pessoa:	CGC/CPF	Cargo:	Perc.
SÓCIO	EMANUEL DANTAS BRANDAO	FÍSICA	011.715.873-92	SÓCIO	100%
ADMINISTRAD OR	EMANUEL DANTAS BRANDAO	FÍSICA	011.715.873-92	ADMINISTRADOR	-

pp



GOVERNO DO ESTADO DO PIAUÍ  
SECRETARIA DA FAZENDA

BURITICUPU, MA  
Proc. 1409001 2823  
Fis. 1405  
Rub.

**CERTIDÃO DE SITUAÇÃO FISCAL E TRIBUTÁRIA**

**n° 2309271422222000017401**

RAZÃO SOCIAL	
<b>E DANTAS BRANDÃO - LTDA</b>	
ENDEREÇO	BAIRRO OU DISTRITO
<b>AVE SAO FRANCISCO 1800</b>	<b>TANCREDO NEVES</b>
MUNICÍPIO	CEP
<b>TERESINA</b>	<b>64076038</b>
CPF/CNPJ (N°)	INSCRIÇÃO ESTADUAL
<b>14.222.220/0001-74</b>	<b>19.493.705-4</b>
Ressalvado o direito de a Fazenda Estadual cobrar e inscrever quaisquer dívidas de responsabilidade do sujeito passivo acima identificado que vierem a ser apuradas, certifica-se que o mesmo encontra-se em <b>SITUAÇÃO FISCAL REGULAR.</b>	

Certidão emitida com base na Portaria GSF n° 106/06, de 12 de abril de 2006.

Qualquer rasura ou emenda invalidará este documento.

Validade deste documento: 60 (sessenta) dias contados da data de sua emissão.

**EMITIDA VIA INTERNET EM 27/09/2023, ÀS 08:30:27**

**VÁLIDA ATÉ 26/11/2023**

ESTE DOCUMENTO NÃO TERÁ VALIDADE ANTES DE SUA AUTENTICAÇÃO VIA INTERNET, NO SITE  
<http://webas.sefaz.pi.gov.br/certidaonft-web>

Chave para Autenticação: AE5E-750F-C93C-2C75-2AB9-6D5D-4EF6-363F



GOVERNO DO ESTADO DO PIAUÍ  
PROCURADORIA GERAL DO ESTADO

BURITICUPU-MA  
Proc. 1109001/2023  
Fls. 1106  
Rub. [assinatura]

### CERTIDÃO QUANTO A DÍVIDA ATIVA DO ESTADO

nº 230914222220000174

(Emitida em atenção ao que dispõe a Instrução Normativa PGE/PI nº 01º2015)

IDENTIFICAÇÃO DO(A) REQUERENTE
INSCRIÇÃO ESTADUAL
19.493.705-4
CNPJ/CPF
14.222.220/0001-74
NOME/RAZÃO SOCIAL
<b>E DANTAS BRANDÃO - LTDA</b>
Ressalvado o direito da Procuradoria Geral do Estado de inscrever e cobrar dívidas que venham a ser apuradas, certifico para os devidos fins, a requerimento do(a) interessado(a), que, revendo os registros da Seção de Dívida Ativa da Procuradoria Geral do Estado do Piauí, verifiquei nada existir em nome do(a) requerente acima identificado(a) até a presente data e horário, e, para constar, foi emitida a presente certidão.

Procuradoria Geral do Estado

Procuradoria Tributária

EMITIDA VIA INTERNET EM 25/09/2023, ÀS 16:42:08

VÁLIDA ATÉ 24/12/2023 -

ESTE DOCUMENTO NÃO TERÁ VALIDADE ANTES DE SUA AUTENTICAÇÃO VIA INTERNET. NO SITE <http://webas.sefaz.pi.gov.br/certidaonft-web>

Chave para Autenticação: 845F-8E32-98A3-A588-97CC-3491-2011-71B2

[assinatura]





ESTADO DO PIAUÍ  
PREFEITURA MUNICIPAL DE TERESINA  
SECRETARIA MUNICIPAL DE FINANÇAS - SEMF  
COORDENAÇÃO ESPECIAL DA RECEITA DO MUNICÍPIO

BURITICUPU-MA  
Proc. 1909001/2023  
Fls. 1401  
Rub. [assinatura]

Folha

1 / 1

**CERTIDAO CONJUNTA NEGATIVA E DA DIVIDA ATIVA DO MUNICIPIO**  
**CÓDIGO DE CONTROLE: 0081655/23-80**

CPF/CNPJ: 14.222.220/0001-74

**Contribuinte:** E DANTAS BRANDAO - LTDA

Certificamos para os devidos fins de direito que, até a presente data, o contribuinte acima identificado está quite em relação a tributos e multas por descumprimento de obrigação estabelecida na legislação municipal, ressalvado o direito de a Fazenda Municipal cobrar e inscrever em Dívida Ativa quaisquer débitos que venham a ser posteriormente apurados em seu nome, conforme estabelecem os arts. 456 e 457 da Lei Complementar nº 4.974, de 26 de dezembro de 2016 (Código Tributário do Município de Teresina).

Emissão: Teresina-PI, às 08:01:09 h, do dia 22/09/2023 ✓

Validade: 21/12/2023 ✓

Certidão sem validade para transferência de imóvel em cartório.

**Observações:**

- A aceitação desta declaração está condicionada à verificação de sua autenticidade na internet, no endereço <http://www.teresina.pi.gov.br>
- Qualquer rasura ou emenda invalidará este documento.
- Certidão emitida conforme modelo definido no anexo I, do Decreto nº 11333/2011.

[assinatura]

Código autenticidade: 03292A501D19DEDC

Nº Via: 1



## CERTIDÃO DE DÉBITOS

Nº 22968/2023

DISTRIMOVEIS

CNPJ: 14.222.220/0001-74

O Tribunal de Contas do Estado do Piauí CERTIFICA, para os devidos fins, que, até a presente data e de acordo com os dados disponíveis no sistema de informações desta Corte de Contas, NÃO CONSTA em nome do (a) requerente acima identificado(a) registro de débito pendente de pagamento.

A presente certificação exclui os débitos (Multas ou Imputação de Débito) relativos a processos em tramitação que ainda não foram objeto de deliberação por parte desse Tribunal, ou que não foram cadastrados nos Sistemas de Controle de Débitos desta Corte de Contas, bem como as multas e débitos aplicados em julgamentos referentes a exercícios financeiros anteriores a 2010, cuja certificação deverá ser solicitada através do Protocolo do TCE/PI.

Esta certidão é válida até 01/11/2023, estando condicionada à verificação de sua autenticidade na Internet, no endereço <https://sistemas.tcepi.tc.br/certidoes>.

Secretária das Sessões, em 01/09/2023

Certidão gerada automaticamente com base em consulta à base de dados do TCE/PI. Esta certidão pode ser verificada através do código de autenticação:

9B4C-F989-C00B-684D



## INIDONEIDADE

Nº 25928/2023

DISTRIMOVEIS

CNPJ: 14.222.220/0001-74

O Tribunal de Contas do Estado do Piauí CERTIFICA, para os devidos fins, que, até a presente data e de acordo com os dados disponíveis no sistema de informações desta Corte de Contas, relativos aos processos de sua competência, o nome do (a) requerente acima identificado(a) NÃO CONSTA da listagem de impedidos de contratar com o poder público, da listagem de impedidos de receber transferências voluntárias e nem da listagem de inabilitados para o exercício de cargo ou de função de confiança, perante a administração direta e indireta do Estado e dos Municípios, nos termos do art. 85 da Lei Nº 5.888/2009 c/c o art. 212, da Resolução Nº 13/11 – Regimento Interno desta Corte.

A presente certificação exclui os lançamentos relativos a processos em tramitação que ainda não foram objeto de deliberação por parte deste Tribunal, bem como lançamentos decorrentes de decisões judiciais.

Esta certidão é válida até 02/12/2023, estando condicionada à verificação de sua autenticidade na Internet, no endereço <https://sistemas.tcepi.tc.br/certidoes>.

Secretária das Sessões, em 02/10/2023

Certidão gerada automaticamente com base em consulta à base de dados do TCE/PI. Esta certidão pode ser verificada através do código de autenticação:

E77E-D33B-6ED5-E7BE

BURITICURU, MA  
Proc. 1409001/2023  
Fis. Pato  
Rub. JA



Governo do Estado do Piauí  
Secretaria Especial da Micro e Pequena Empresa - SEMPE  
Junta Comercial do Estado do Piauí



## CERTIDÃO SIMPLIFICADA

### Sistema Nacional de Registro de Empresas Mercantis - SINREM

Certificamos que as informações abaixo constam dos documentos arquivados nesta Junta Comercial e são vigentes na data da sua expedição.

Nome Empresarial: E DANTAS BRANDÃO - LTDA		Protocolo: PIC2302117622			
NIRE : 22600041806 Natureza Jurídica: Sociedade Empresária Limitada					
NIRE (Sede) 22600041806	CNPJ 14.222.220/0001-74	Data de Ato Constitutivo 02/08/2011	Início de Atividade 26/07/2011		
<b>Endereço Completo</b> Avenida SAO FRANCISCO, Nº 1800, TANCREDO NEVES - Teresina/PI - CEP 64076-038					
<b>Objeto Social</b> Fabricação de esquadrias de metal, Fabricação de móveis com predominância de madeira, Comércio atacadista de máquinas, aparelhos e equipamentos para uso odonto-médico-hospitalar; partes e peças, Comércio varejista de material elétrico, Comércio varejista especializado de equipamentos e suprimentos de informática, Comércio varejista especializado de eletrodomésticos e equipamentos de áudio e vídeo, Comércio varejista de móveis, Comércio varejista de artigos médicos e ortopédicos, Comércio varejista de produtos saneantes domissanitários, Comercio varejista de equipamentos para escritório, Reparação de artigos do mobiliário.					
<b>Capital Social</b> R\$ 150.000,00 (cento e cinquenta mil reais) <b>Capital Integralizado</b> R\$ 150.000,00 (cento e cinquenta mil reais)		<b>Porte</b> EPP (Empresa de Pequeno Porte)	<b>Prazo de Duração</b> Indeterminado		
<b>Dados do Sócio</b>					
Nome	CPF/CNPJ	Participação no capital	Espécie de sócio	Administrador	Término do mandato
EMANUEL DANTAS BRANDAO	011.715.873-92	R\$ 150.000,00	Sócio	S	Indeterminado
<b>Dados do Administrador</b>					
Nome	CPF	Término do mandato			
EMANUEL DANTAS BRANDAO	011.715.873-92	Indeterminado			
<b>Último Arquivamento</b>				<b>Situação</b>	
Data	Número	Ato/eventos	ATIVA		
11/04/2023	20230245099	223 / 223 - BALANCO	Status SEM STATUS		

Esta certidão foi emitida automaticamente em 04/10/2023, às 15:51:41 (horário de Brasília).  
Se impressa, verificar sua autenticidade no <https://www.plaudigital.pi.gov.br>, com o código GS5CGKAY.



PIC2302117622

MATEUS FRANCISCO SANTOS RUFINO VIEIRA  
Secretário(a) Geral

*[Handwritten signature]*



**CERTIDÃO NEGATIVA DE FALÊNCIA, CONCORDATA, RECUPERAÇÃO JUDICIAL OU  
RECUPERAÇÃO EXTRAJUDICIAL**

**CERTIDÃO Nº 3054161**

O Tribunal de Justiça do Estado do Piauí CERTIFICA QUE, revendo os registros de distribuição de feitos mantidos nos sistemas ThemisWeb, ThemisWeb Recursal, PROJUDI, Processo Judicial Eletrônico (PJe) e Sistema Eletrônico de Execução Unificado (SEEU), ressalvadas as observações abaixo, NÃO CONSTA AÇÕES DE FALÊNCIA, CONCORDATA, RECUPERAÇÃO JUDICIAL OU RECUPERAÇÃO EXTRAJUDICIAL, inclusive nos JUIZADOS ESPECIAIS CÍVEIS E CRIMINAIS (JECC'S), em andamento nas unidades judiciárias do Poder Judiciário do Estado do Piauí em desfavor de:

**RAZÃO SOCIAL: E DANTAS BRANDÃO EIRELI**

**CNPJ: 14222220000174, REPRESENTANTE LEGAL: EMANUEL DANTAS BRANDÃO.**

**ENDEREÇO: AVENIDA SÃO FRANCISCO, 1800**

**BAIRRO: TANCREDO NEVES, MUNICÍPIO: TERESINA - PI**

**OBSERVAÇÕES:**

- Certidão expedida gratuitamente com base no Provimento nº 013/2017 da Corregedoria-Geral da Justiça do Estado do Piauí;
- **Esta certidão abrange apenas AÇÕES DE FALÊNCIA, CONCORDATA, INSOLVÊNCIA CIVIL, RECUPERAÇÃO JUDICIAL OU RECUPERAÇÃO EXTRAJUDICIAL;**
- Os dados necessários à emissão da certidão são fornecidos pelo solicitante, sendo de exclusiva responsabilidade do destinatário ou interessado a sua conferência, inclusive quanto à autenticidade da própria certidão;
- Esta certidão não contempla os processos em tramitação no 2º Grau de jurisdição do Tribunal de Justiça do Estado do Piauí, que deverão ser objeto de
- Não existe conexão com qualquer outra base de dados de instituição pública ou com a Receita Federal que verifique a identidade do NOME/RAZÃO SOCIAL

**Esta certidão tem validade de 60 (sessenta) dias.**

Certidão emitida em 05 de Setembro de 2023 às 16 h 22 min



A autenticidade desta certidão poderá ser confirmada pela internet no site do Tribunal de Justiça do Estado do Piauí ([www.tjpi.jus.br](http://www.tjpi.jus.br)), link "Certidão Negativa de 1ª Instância". Certidão Nº 3054161. Código verificador: DE509.DDF03.FE3C7.AC957

# Certidão Negativa Unificada 1ª Instância (/themisconsulta/certidao)



PODER JUDICIÁRIO DO ESTADO DO PIAUÍ  
DISTRIBUIÇÃO DE 1ª INSTÂNCIA

**CERTIDÃO DE DISTRIBUIÇÃO**  
**Negativa de Falência, Concordata, Recuperação**  
**Judicial e Extrajudicial**

CERTIDÃO VÁLIDA

Número: **3054161**  
Código verificador: **DE509.DDF03.FE3C7.AC957**  
Requerente: **E DANTAS BRANDÃO EIRELI**  
CNPJ: **14222220000174**  
Representante legal: **EMANUEL DANTAS BRANDÃO.**  
Endereço: **AVENIDA SÃO FRANCISCO, 1800**  
Bairro: **TANCREDO NEVES**  
Município/UF: **TERESINA - PI**  
Data de expedição: **05/09/2023 16:22:18**  
Data de validade: **04/11/2023**  
Clique aqui   
Visualizar Certidão [\(/themisconsulta/certidao/pdf/3054161-b219eb7a94a92c9be66c5ff98772a4c6\)](http://themisconsulta/certidao/pdf/3054161-b219eb7a94a92c9be66c5ff98772a4c6)

A Certidão negativa segue o estabelecido no Provimento N° 013/2017  
(<http://www.tjpi.jus.br/corregedoria/uploads/atos/2456.pdf>) da Corregedoria Geral da Justiça

BURITICUPU-MA  
Proc. 1001001 2023  
Fls. 1413  
Rub. JA

✶

✶

✶



**CERTIDÃO NEGATIVA CÍVEL E EXECUÇÃO CIVIL**

**CERTIDÃO Nº 3054175**

O Tribunal de Justiça do Estado do Piauí CERTIFICA QUE, revendo os registros de distribuição de feitos mantidos nos sistemas ThemisWeb, ThemisWeb Recursal, PROJUDI, Processo Judicial Eletrônico (PJe) e Sistema Eletrônico de Execução Unificado (SEEU), ressalvadas as observações abaixo, NÃO CONSTA AÇÕES CÍVEIS E EXECUÇÕES CÍVEIS, inclusive nos JUIZADOS ESPECIAIS CÍVEIS E CRIMINAIS (JECC'S), em andamento nas unidades judiciárias do Poder Judiciário do Estado do Piauí em desfavor de:

**RAZÃO SOCIAL: E DANTAS BRANDÃO EIRELI**

**CNPJ: 14222220000174, REPRESENTANTE LEGAL: EMANUEL DANTAS BRANDÃO.**

**ENDEREÇO: AVENIDA SÃO FRANCISCO, 1800**

**BAIRRO: TANCREDO NEVES, MUNICÍPIO: TERESINA - PI**

**OBSERVAÇÕES:**

- Certidão expedida gratuitamente com base no Provimento nº 013/2017 da Corregedoria-Geral da Justiça do Estado do Piauí;
- Esta certidão abrange as **AÇÕES DE EXECUÇÃO FISCAL MUNICIPAL E ESTADUAL, EXECUÇÃO PATRIMONIAL, INSOLVÊNCIA CIVIL, RECUPERAÇÃO JUDICIAL, FALÊNCIA OU CONCORDATA;**
- Os dados necessários à emissão da certidão são fornecidos pelo solicitante, sendo de exclusiva responsabilidade do destinatário ou interessado a sua conferência, inclusive quanto à autenticidade da própria certidão;
- Esta certidão não contempla os processos em tramitação no 2º Grau de jurisdição do Tribunal de Justiça do Estado do Piauí, que deverão ser objeto de
- Não existe conexão com qualquer outra base de dados de instituição pública ou com a Receita Federal que verifique a identidade do NOME/RAZÃO SOCIAL

**Esta certidão tem validade de 60 (sessenta) dias.**

Certidão emitida em 05 de Setembro de 2023 às 16 h 26 min



A autenticidade desta certidão poderá ser confirmada pela internet no site do Tribunal de Justiça do Estado do Piauí ([www.tjpi.jus.br](http://www.tjpi.jus.br)), link "Certidão Negativa de 1ª Instância". Certidão Nº 3054175. Código verificador: F43C6.49A1F.71189.AF3BB



# Certidão Negativa Unificada 1ª Instância (/themisconsulta/certidao)



PODER JUDICIÁRIO DO ESTADO DO PIAUÍ  
DISTRIBUIÇÃO DE 1ª INSTÂNCIA

CERTIDÃO DE DISTRIBUIÇÃO  
Negativa Cível e Execução Cível

CERTIDÃO VÁLIDA

Número: 3054175  
Código verificador: F43C6.49A1F.71189.AF3BB  
Requerente: E DANTAS BRANDÃO EIRELI  
CNPJ: 1422220000174  
Representante legal: EMANUEL DANTAS BRANDÃO.  
Endereço: AVENIDA SÃO FRANCISCO, 1800  
Bairro: TANCREDO NEVES  
Município/UF: TERESINA - PI  
Data de expedição: 05/09/2023 16:26:24  
Data de validade: 04/11/2023  
Clique aqui   
Visualizar Certidão (/themisconsulta/certidao/pdf/3054175-  
b357747d0c7b7e21b4974979519e2fd2)

A Certidão negativa segue o estabelecido no Provimento Nº 013/2017  
(<http://www.tjpi.jus.br/corregedoria/uploads/atos/2456.pdf>) da Corregedoria Geral da Justiça



**CERTIDÃO NEGATIVA CÍVEL, EXECUÇÃO CÍVEL, CRIMINAL E AUDITORIA MILITAR**

**CERTIDÃO Nº 3054164**

O Tribunal de Justiça do Estado do Piauí CERTIFICA QUE, revendo os registros de distribuição de feitos mantidos nos sistemas ThemisWeb, ThemisWeb Recursal, PROJUDI, Processo Judicial Eletrônico (PJe) e Sistema Eletrônico de Execução Unificado (SEEU), ressalvadas as observações abaixo, NÃO CONSTA AÇÕES CÍVEIS, EXECUÇÕES CÍVEIS, CRIMINAIS E AUDITORIA MILITAR com condenação transitada em julgado ou EXECUÇÕES PENASIS, inclusive nos JUIZADOS ESPECIAIS CÍVEIS E CRIMINAIS (JECC'S), em andamento nas unidades judiciárias do Poder Judiciário do Estado do Piauí em desfavor de:

**RAZÃO SOCIAL: E DANTAS BRANDÃO EIRELI**

**CNPJ: 14222220000174, REPRESENTANTE LEGAL: EMANUEL DANTAS BRANDÃO.**

**ENDEREÇO: AVENIDA SÃO FRANCISCO, 1800**

**BAIRRO: TANCREDO NEVES, MUNICÍPIO: TERESINA - PI**

**OBSERVAÇÕES:**

- Certidão expedida gratuitamente com base no Provimento nº 013/2017 da Corregedoria-Geral da Justiça do Estado do Piauí;
- Esta certidão abrange as AÇÕES CÍVEIS, EXECUÇÃO FISCAL MUNICIPAL E ESTADUAL, EXECUÇÃO PATRIMONIAL, INSOLVÊNCIA CIVIL, RECUPERAÇÃO JUDICIAL, FALÊNCIA OU CONCORDATA, CRIMINAIS, AUDITORIA MILITAR e EXECUÇÕES PENASIS;
- Nos termos da Resolução nº 121/2010 do Conselho Nacional de Justiça (CNJ), a certidão judicial criminal será negativa:
  - o I - quando não houver feito em tramitação contra a pessoa a respeito da qual se certifica;
  - o II - quando nela constar a distribuição de termo circunstanciado, inquérito ou processo em tramitação e não houver sentença condenatória transitada em julgado;



A autenticidade desta certidão poderá ser confirmada pela internet no site do Tribunal de Justiça do Estado do Piauí ([www.tjpi.jus.br](http://www.tjpi.jus.br)), link "Certidão Negativa de 1ª Instância". Certidão Nº 3054164. Código verificador: 23A1A.C8FE4.29F5C.03363

- o III - em caso de gozo do benefício de sursis (art. 163, § 2º. da Lei no. 7.210, de 1984) ou a pena já tiver sido extinta ou cumprida; e
  - o IV - quando, estando suficientemente identificada a pessoa a respeito da qual se solicitou a certidão, houver registro de processo referente a homônimo e a individualização dos processos não puder ser feita por carência de dados do Poder Judiciário, caso em que deverá constar essa observação.
- Os dados necessários à emissão da certidão serão fornecidos pelo solicitante, sendo de exclusiva responsabilidade do destinatário ou interessado a sua conferência, inclusive quanto à autenticidade da própria certidão;
  - Esta certidão não contempla os processos em tramitação no 2º Grau de jurisdição do Tribunal de Justiça do Estado do Piauí, que deverão ser objeto de certidão específica;
  - Não existe conexão com qualquer outra base de dados de instituição pública ou com a Receita Federal que verifique a identidade do NOME/RAZÃO SOCIAL com o CPF/CNPJ.

**Esta certidão tem validade de 60 (sessenta) dias.**

BURITICUPI-MA  
Proc. 3054164 2023  
Fis. 1117  
Rub. JA

Certidão emitida em 05 de Setembro de 2023 às 16 h 24 min

+



A autenticidade desta certidão poderá ser confirmada pela internet no site do Tribunal de Justiça do Estado do Piauí ([www.tjpi.jus.br](http://www.tjpi.jus.br)), link "Certidão Negativa de 1ª Instância". Certidão Nº 3054164. Código verificador: 23A1A.C8FE4.29F5C.03363

p GH

# Certidão Negativa Unificada 1ª Instância (/themisconsulta/certidao)



PODER JUDICIÁRIO DO ESTADO DO PIAUÍ  
DISTRIBUIÇÃO DE 1ª INSTÂNCIA

**CERTIDÃO DE DISTRIBUIÇÃO**  
**Negativa Cível, Execução Cível, Criminal e Auditoria**  
**Militar**

CERTIDÃO VÁLIDA

Número: 3054164  
Código verificador: 23A1A.C8FE4.29F5C.03363  
Requerente: E DANTAS BRANDÃO EIRELI  
CNPJ: 1422220000174  
Representante legal: EMANUEL DANTAS BRANDÃO.  
Endereço: AVENIDA SÃO FRANCISCO, 1800  
Bairro: TANCREDO NEVES  
Município/UF: TERESINA - PI  
Data de expedição: 05/09/2023 16:24:37  
Data de validade: 04/11/2023  
Clique aqui  [Visualizar Certidão \(/themisconsulta/certidao/pdf/3054164-ba463622f55e56cceebe0cf5d1c2df3\)](#)

X

A Certidão negativa segue o estabelecido no Provimento N° 013/2017  
(<http://www.tjpi.jus.br/corregedoria/uploads/atos/2456.pdf>) da Corregedoria Geral da Justiça

b  
etk

BURITIGUARA  
Proc. 19091001 2023  
Fis. 1119  
Rub. 1119

X

lp 1119



**CERTIDÃO NEGATIVA CRIMINAL E AUDITORIA MILITAR**

**CERTIDÃO Nº 3054193**

O Tribunal de Justiça do Estado do Piauí CERTIFICA QUE, revendo os registros de distribuição de feitos mantidos nos sistemas ThemisWeb, ThemisWeb Recursal, PROJUDI, Processo Judicial Eletrônico (PJe) e Sistema Eletrônico de Execução Unificado (SEEU), ressalvadas as observações abaixo, NÃO CONSTAR AÇÕES CRIMINAIS E AUDITORIA MILITAR com condenação transitada em julgado ou EXECUÇÕES PENAIS, inclusive nos JUIZADOS ESPECIAIS CÍVEIS E CRIMINAIS (JECC'S), em andamento nas unidades judiciárias do Poder Judiciário do Estado do Piauí em desfavor de:

**RAZÃO SOCIAL: E DANTAS BRANDÃO EIRELI**

**CNPJ: 14222220000174, REPRESENTANTE LEGAL: EMANUEL DANTAS BRANDÃO.**

**ENDEREÇO: AVENIDA SÃO FRANCISCO, 1800**

**BAIRRO: TANCREDO NEVES, MUNICÍPIO: TERESINA - PI**

**OBSERVAÇÕES:**

- Certidão expedida gratuitamente com base no Provimento nº 013/2017 da Corregedoria-Geral da Justiça do Estado do Piauí;
  
- Nos termos da Resolução nº 121/2010 do Conselho Nacional de Justiça (CNJ), a certidão judicial criminal será negativa:
  - o I - quando não houver feito em tramitação contra a pessoa a respeito da qual se certifica;
  - o II - quando nela constar a distribuição de termo circunstanciado, inquérito ou processo em tramitação e não houver sentença condenatória transitada em julgado;
  - o III - em caso de gozo do benefício de sursis (art. 163, § 2º. da Lei no. 7.210, de 1984) ou a pena já tiver sido extinta ou cumprida; e



A autenticidade desta certidão poderá ser confirmada pela internet no site do Tribunal de Justiça do Estado do Piauí ([www.tjpi.jus.br](http://www.tjpi.jus.br)), link "Certidão Negativa de 1ª Instância". Certidão Nº 3054193. Código verificador: B8D2E.457B3.1F667.8B31A

- o IV - quando, estando suficientemente identificada a pessoa a respeito da qual se solicitou a certidão, houver registro de processo referente a homônimo e a individualização dos processos não puder ser feita por carência de dados do Poder Judiciário, caso em que deverá constar essa observação.
- Os dados necessários à emissão da certidão serão fornecidos pelo solicitante, sendo de exclusiva responsabilidade do destinatário ou interessado a sua conferência, inclusive quanto à autenticidade da própria certidão;
- Esta certidão não contempla os processos em tramitação no 2º Grau de jurisdição do Tribunal de Justiça do Estado do Piauí, que deverão ser objeto de certidão específica;
- Não existe conexão com qualquer outra base de dados de instituição pública ou com a Receita Federal que verifique a identidade do NOME/RAZÃO SOCIAL com o CPF/CNPJ.

**Esta certidão tem validade de 60 (sessenta) dias.**

BURITIGUARA, MA  
Proc. Nº 3054193, 2023  
Fis. JA  
Rub. 1121

Certidão emitida em 05 de Setembro de 2023 às 16 h 28 min

*[Handwritten signature]*



A autenticidade desta certidão poderá ser confirmada pela internet no site do Tribunal de Justiça do Estado do Piauí ([www.tjpi.jus.br](http://www.tjpi.jus.br)), link "Certidão Negativa de 1ª Instância". Certidão Nº 3054193. Código verificador: B8D2E.457B3.1F667.8B31A

*[Handwritten initials]*

# Certidão Negativa Unificada 1ª Instância (/themisconsulta/certidao)



PODER JUDICIÁRIO DO ESTADO DO PIAUÍ  
DISTRIBUIÇÃO DE 1ª INSTÂNCIA

CERTIDÃO DE DISTRIBUIÇÃO  
Negativa Criminal e Auditoria Militar

CERTIDÃO VÁLIDA

Número: 3054193  
Código verificador: B8D2E.457B3.1F667.8B31A  
Requerente: E DANTAS BRANDÃO EIRELI  
CNPJ: 1422220000174  
Representante legal: EMANUEL DANTAS BRANDÃO.  
Endereço: AVENIDA SÃO FRANCISCO, 1800  
Bairro: TANCREDO NEVES  
Município/UF: TERESINA - PI  
Data de expedição: 05/09/2023 16:28:36  
Data de validade: 04/11/2023  
Clique aqui   
Visualizar Certidão (/themisconsulta/certidao/pdf/3054193-d19cebfd68c54ddb61ba2c1ce656cb6)

A Certidão negativa segue o estabelecido no Provimento Nº 013/2017  
(<http://www.tjpi.jus.br/corregedoria/uploads/atos/2456.pdf>) da Corregedoria Geral da Justiça



**E DANTAS BRANDÃO - LTDA**

Av. São Francisco, N° 1800, Bairro: Tancredo Neves, CEP: 64076-038, Teresina-PI  
CNPJ: 14.222.220/0001-74 NIRE: 22600041806 EM 02/08/2011.

**BALANÇO PATRIMONIAL - EXERCÍCIO 2022**

<b>** A T I V O **</b>	
<b>ATIVO CIRCULANTE</b>	<b>2.563.407,26</b>
<b>DISPONIBILIDADES</b>	<b>465.183,57</b>
Caixa	9.211,60
Contas correntes	54.641,82
Aplicações Financeiras	401.330,15
<b>CLIENTES</b>	<b>1.019.532,52</b>
Clientes Diversos	1.019.532,52
<b>ESTOQUES</b>	<b>1.078.691,17</b>
Materias Primas	1.078.691,17
<b>ATIVO NÃO CIRCULANTE</b>	<b>69.869,54</b>
<b>IMOBILIZADO</b>	<b>69.869,54</b>
Equipamentos, Maquinas e Instalações	150.380,64
Móveis e Utensílios	2.450,40
(-) Depreciações, Amortizações	(82.961,50)
<b>TOTAL DO ATIVO</b>	<b>2.633.276,80</b>
<b>** P A S S I V O **</b>	
<b>PASSIVO CIRCULANTE</b>	<b>648.314,68</b>
<b>FORNECEDORES</b>	<b>608.522,12</b>
Fornecedores Diversos	608.522,12
<b>OBRIGAÇÕES TRABALHISTAS E PREVIDENCIARIAS</b>	<b>23.217,35</b>
INSS e FGTS	4.388,61
Contribuições	609,18
Salários	18.219,56
<b>OBRIGAÇÕES FISCAIS</b>	<b>15.330,05</b>
Simplex a Recolher	14.026,74
FECOP a Recolher	1.303,31
<b>OUTRAS CONTAS</b>	<b>1.245,16</b>
Pró-Labore a Pagar	1.245,16
<b>PASSIVO NÃO CIRCULANTE</b>	<b>481.413,65</b>
<b>OBRIGAÇÕES DE LONGO PRAZO</b>	<b>481.413,65</b>
Empréstimos e Financiamentos	481.413,65
<b>PATRIMONIO LIQUIDO</b>	<b>1.503.548,47</b>
Capital Social	150.000,00
Reservas de Lucro	983.025,45
Reserva Legal	370.523,02
<b>TOTAL DO PASSIVO</b>	<b>2.633.276,80</b>

Teresina-PI, 31 de Dezembro de 2022.

\* Sob as penas da lei, declaramos que as informações aqui contidas são verdadeiras e nos responsabilizamos por todas elas;  
\* As informações foram extraídas do Livro Diário nº 11, Considera-se autenticado o livro contábil a que se refere este recibo.  
Enviada por SPED ECD com o número de Recibo: 88.88.A0.3A.07.72.5B.56.83.67.36.5E.66.1A.53.61.DC.51.2A.07-8 em 10/04/2023.

Emanuel Dantas Brandão  
Sócio Administrador  
CPF : 011.715.873-92  
RG : 03584212215 DETRAN PI

Raimundo Pereira de Alencar  
Contador  
CRC - PI 3053/O  
RG: 301.979 SSP - PI  
CPF: 151.938.883-72

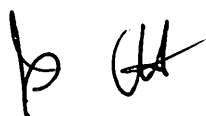

BURITICUPU-MA  
 Proc. 1909001/2023  
 Fls. 122  
 Rub. J

2

**E DANTAS BRANDÃO - LTDA**

Av. São Francisco, N° 1800, Bairro: Tancredo Neves, CEP: 64076-038, Teresina-PI  
 CNPJ: 14.222.220/0001-74 NIRE: 22600041806 EM 02/08/2011.

**DEMONSTRAÇÃO DO RESULTADO DO EXERCÍCIO - 2022**

<b>RECEITA OPERACIONAL BRUTA</b>	<b>2.455.090,67</b>
Venda de Produtos	1.772.450,37
Vendas de Mercadorias	682.640,30
(-) Deduções da Receita Bruta	342.405,93
<b>IMPOSTOS</b>	<b>301.110,46</b>
Simplex	301.110,46
(-)Outras Deduções	41.295,47
Vendas Canc. Devol. E Descontos Incond	41.295,47
<b>RECEITA OPERACIONAL LIQUIDA</b>	<b>2.112.684,74</b>
(-) Custo das Mercadorias	540.048,18
(-)Custo dos Produtos Vendidos	289.623,87
<b>RESULTADO OPERACIONAL BRUTO</b>	<b>1.283.012,69</b>
(-) Despesas Operacionais	1.114.163,99
Despesas Administrativas	849.881,78
Despesas Tributárias	250.495,95
<b>Resultado Financeiro</b>	<b>(1.496,84)</b>
Receita Financeira	(41.808,22)
Despesas Financeiras	40.311,38
<b>Despesas Com Depreciação</b>	<b>15.283,10</b>
Depreciação	15.283,10
<b>RESULTADO OPERACIONAL ANTES DO IR E DA CSLL</b>	<b>168.848,70</b>
<b>RESULTADO LIQUIDO DO EXERCÍCIO</b>	<b>168.848,70</b>

Teresina-PI, 31 de Dezembro de 2022.

\* Sob as penas da lei, declaramos que as informações aqui contidas são verdadeiras e nos responsabilizamos por todas elas;

\* As informações foram extraídas do Livro Diário nº 11, Considera-se autenticado o livro contábil a que se refere este recibo.

Enviada por SPED ECD com o número de Recibo: B8.8B.A0.3A.07.72.5B.56.83.67.36.5E.66.1A.53.61.DC.51.2A.07-8 em 10/04/2023.



Emanuel Dantas Brandão  
 Sócio Administrador  
 CPF : 011.715.873-92  
 RG : 03584212215 DETRAN PI

Raimundo Pereira de Alencar  
 Contador  
 CRC - PI 3053/O  
 RG: 301.979 SSP - PI  
 CPF: 151.938.883-72

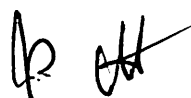

BURITICUBU-MA  
 Proc. 2023  
 Fis. 123  
 Rub. 123

3

### E DANTAS BRANDÃO - LTDA

Av. São Francisco, N° 1800, Bairro: Tancredo Neves, CEP: 64076-038, Teresina-PI

CNPJ: 14.222.220/0001-74 NIRE: 22600041806 EM 02/08/2011.

#### QUALIFICAÇÃO ECÔNOMICA - FINANCEIRO - 2022

1. RENTABILIDADE DO ATIVO	LL 168.848,70	/ / 0,06	AT 2.633.276,80
2. RENTABILIDADE DO CAPITAL PRÓPRIO	LL 168.848,70	/ / 0,11	PL 1.503.548,47
3. ÍNDICE DE LIQUIDEZ GERAL - ILG	(AC + ARLP) 2.563.407,26	/ / 2,27	(PC+PNC) 1.129.728,33
4. ÍNDICE DE LIQUIDEZ SECA - ILS	(AC - ESTOQUES) 1.484.716,09	/ / 2,29	PC 648.314,68
5. ÍNDICE DE LIQUIDEZ CORRENTE - ILC	AC 2.563.407,26	/ / 3,95	PC 648.314,68
6. GRAU DE ENDIVIDAMENTO - GE	(PC+PNC) 1.129.728,33	/ / 0,43	AT 2.633.276,80
7. ÍNDICE DE SOLVÊNCIA GERAL - ISG	(AT) 2.633.276,80	/ / 2,33	(PC+PNC) 1.129.728,33
8. ROTAÇÃO DO PATRIMÔNIO-RP	(PL) 1.503.548,47	/ / 0,61	(VB) 2.455.090,67
9. ÍNDICE DE LIQUIDEZ IMEDIATA - ILI	DISPONIBILIDADES 465.183,57	/ / 0,72	PC 648.314,68
10. GRAU DE ENDIVIDAMENTO CORRENTE - GEC	PC 648.314,68	/ / 0,25	AC 2.563.407,26
11. ÍNDICES DE PARTICIPAÇÃO DE CAPITAL DE TERCEIROS - IPCT	(PC+PNC) 1.129.728,33	/ / 0,75	PL 1.503.548,47

Teresina-PI, 31 de Dezembro de 2022.

\* Sob as penas da lei, declaramos que as informações aqui contidas são verdadeiras e nos responsabilizamos por todas elas;

\* As informações foram extraídas do Livro Diário nº 11, Considera-se autenticado o livro contábil a que se refere este recibo.

Enviada por SPED ECD com o número de Recibo: B8.8B.A0.3A.07.72.5B.56.83.67.36.5E.66.1A.53.61.DC.51.2A.07-8 em 10/04/2023.

Emanuel Dantas Brandão  
 Sócio Administrador  
 CPF : 011.715.873-92  
 RG : 03584212215 DETRAN PI

Raimundo Pereira de Alencar  
 Contador  
 CRC PI 3053/O  
 RG:301.979 SSP - PI  
 CPF: 151.938.883-72

*(Handwritten signature)*

**E DANTAS BRANDÃO - LTDA**

Av. São Francisco, N° 1800, Bairro: Tancredo Neves, CEP: 64076-038, Teresina-PI  
 CNPJ: 14.222.220/0001-74 NIRE: 22600041806 EM 02/08/2011.

**QUALIFICAÇÃO ECÔNOMICA - FINANCEIRO - 2022**

<b>12. INDICES DE GARANTIA DE CAPITAL DE TERCEIROS - IGCT</b>			
PL	/		(PC+PNC)
1.503.548,47	/		1.129.728,33
		1,33	
<b>13. INDICE DE PARTICIPAÇÃO DE CAPITAL PROPRIO - IPCP</b>			
PL	/		AT
1.503.548,47	/		2.633.276,80
		0,57	
PC	/		(PC+PNC)
648.314,68	/		1.129.728,33
		0,57	
<b>15. IMOBILIZAÇÃO DO PATRIMÔNIO LÍQUIDO - IPL</b>			
(ANC - ARLP)	/		PL
69.869,54	/		1.503.548,47
		0,05	
<b>16. IMOBILIZAÇÃO DO INVESTIMENTO TOTAL - IIT</b>			
(ANC - ARLP)	/		AT
69.869,54	/		2.633.276,80
		0,03	
<b>17. IMOBILIZAÇÃO DOS RECURSOS NÃO CORRENTES - IRNC</b>			
(ANC - ARLP)	/		(PL+PNC)
69.869,54	/		1.984.962,12
		0,04	
<b>18. MARGEM BRUTA - MB</b>			
LB	/		VL
1.283.012,69	/		2.112.684,74
		0,61	
<b>19. MARGEM LÍQUIDA - ML</b>			
LL	/		VL
168.848,70	/		2.112.684,74
		0,08	
<b>20. MARGEM OPERACIONAL - MO</b>			
LO	/		VL
168.848,70	/		2.112.684,74
		0,08	
<b>21. GIRO DO ATIVO - GA</b>			
VL	/		AT
2.112.684,74	/		2.633.276,80
		0,80	
<b>22. PRAZO MÉDIO DE RECEBIMENTOS DE VENDAS - PMRV</b>			
CLIENTES		1.019.532,52	
VB X 360		2.455.090,67	X360
			149,50

Teresina-PI, 31 de Dezembro de 2022.

\* Sob as penas da lei, declaramos que as informações aqui contidas são verdadeiras e nos responsabilizamos por todas elas;  
 \* As informações foram extraídas do Livro Diário nº 11, Considera-se autenticado o livro contábil a que se refere este recibo.  
 Enviada por SPED ECD com o número de Recibo: 88.88.A0.3A.07.72.5B.56.83.67.36.5E.66.1A.53.61.DC.51.2A.07-8 em 10/04/2023.

Emanuel Dantas Brandão  
 Sócio Administrador  
 CPF : 011.715.873-92  
 RG : 03584212215 DETRAN PI

Raimundo Pereira de Alencar  
 Contador  
 CRC PI 3053/O  
 RG:301.979 SSP - PI  
 CPF: 151.938.883-72

*h* *CH*

BURITICUPU-MA  
 Proc. 19090001 2023  
 Fis. 1923  
 Rub. JA

**E DANTAS BRANDÃO - LTDA**

Av. São Francisco, N° 1800, Bairro: Tancredo Neves, CEP: 64076-038, Teresina-PI

CNPJ: 14.222.220/0001-74 NIRE: 22600041806 EM 02/08/2011.

**QUALIFICAÇÃO ECÔNOMICA - FINANCEIRO - 2022**

23.	PRAZO MÉDIO DE RENOVAÇÃO DOS ESTOQUES - PMRE	ESTOQUE	1.078.691,17	X360	582.746.166,00
		CMV	540.048,18		
24.	PRAZO MÉDIO DE PAGAMENTO DE COMPRAS - PMPC	FORNECEDORES	608.522,12	X360	170,62
		COMPRAS	1.283.948,09		

Teresina-PI, 31 de Dezembro de 2022.

\* Sob as penas da lei, declaramos que as informações aqui contidas são verdadeiras e nos responsabilizamos por todas elas;  
 \* As informações foram extraídas do Livro Diário nº 11, Considera-se autenticado o livro contábil a que se refere este recibo.  
 Enviada por SPED ECD com o número de Recibo: B8.8B.A0.3A.07.72.5B.56.83.67.36.5E.66.1A.53.61.DC.51.2A.07-8 em 10/04/2023.

\_\_\_\_\_  
 Emanuel Dantas Brandão  
 Sócio Administrador  
 CPF : 011.715.873-92  
 RG : 03584212215 DETRAN PI

\_\_\_\_\_  
 Raimundo Pereira de Alencar  
 Contador  
 CRC PI 3053/O  
 RG:301.979 SSP - PI  
 CPF: 151.938.883-72

*(Handwritten mark)*

*(Handwritten signatures)*

## E DANTAS BRANDÃO - LTDA

Av. São Francisco, Nº 1800, Bairro: Tancredo Neves, CEP: 64076-038, Teresina-PI  
CNPJ: 14.222.220/0001-74 NIRE: 22600041806 EM 02/08/2011.

DEMONSTRAÇÃO DAS MUTAÇÕES DO PATRIMONIO LIQUIDO FINDO EM 31/12/2022					
PATRIMÔNIO LÍQUIDO	CAPITAL SOCIAL	RESERVAS LEGAIS	RESERVAS DE LUCROS	PREJUIZOS ACUMULADOS	TOTAIS
<b>SALDO EM: 31/12/2021</b>	<b>150.000,00</b>	<b>370.523,02</b>	<b>2.206.312,17</b>	<b>-</b>	<b>2.726.835,19</b>
Ajustes de Exercícios Anteriores	-	-	-	-	-
Aumento de Capital	-	-	-	-	-
Lucro/Prejuízo Do Período	-	-	168.848,70	-	168.848,70
Distribuição De Lucros a Sócios	-	-	(1.392.135,42)	-	(1.392.135,42)
<b>SALDO EM: 31/12/2022</b>	<b>150.000,00</b>	<b>370.523,02</b>	<b>983.025,45</b>	<b>-</b>	<b>1.503.548,47</b>

Teresina, 31 de Dezembro de 2022.

\*Sob penas da lei, declaramos que as informações aqui contidas são verdadeiras e nos responsabilizamos por todas elas;

\* As informações foram extraídas do Livro Diário nº 11, Considera-se autenticado o livro contábil a que se refere este recibo.

Enviada por SPED ECD com o número de Recibo: B8.8B.A0.3A.07.72.5B.56.83.67.36.5E.66.1A.53.61.DC.51.2A.07-8 em 10/04/2023.

Emanuel Dantas Brandão

Sócio Administrador

CPF : 011.715.873-92

RG : 03584212215 DETRAN PI

Raimundo Pereira de Alencar

Contador

CRC PI- 3053/O

RG 301.979 SSP PI

CPF 151.938.883-72

**E DANTAS BRANDÃO - LTDA**

7

Av. São Francisco, N° 1800, Bairro: Tancredo Neves, CEP: 64076-038, Teresina-PI

CNPJ: 14.222.220/0001-74 NIRE: 22600041806 EM 02/08/2011.

DEMONSTRAÇÃO DOS LUCROS OU PREJUÍZOS ACUMULADOS (DLPA) DOS EXERCÍCIOS FINDOS EM: 31/12/2022.

SALDO DE RESERVA DE LUCROS A REALIZAR EM 31/12/2021	2.206.312,17
LUCROS DISTRIBUÍDOS A SÓCIOS NO PERÍODO	-1.392.135,42
LUCRO/PREJUÍZO LÍQUIDO DO EXERCÍCIO	168.848,70
SALDO DE LUCROS ACUMULADOS EM 31/12/2022	983.025,45

Teresina, 31 de Dezembro de 2022.

\*Sob penas da lei, declaramos que as informações aqui contidas são verdadeiras e nos responsabilizamos por todas elas;

\* As informações foram extraídas do Livro Diário nº 11, Considera-se autenticado o livro contábil a que se refere este recibo.

Enviada por SPED ECD com o número de Recibo: B8.8B.A0.3A.07.72.5B.56.83.67.36.5E.66.1A.53.61.DC.51.2A.07-8 em 10/04/2023.

\_\_\_\_\_  
Emanuel Dantas Brandão

Sócio Administrador

CPF : 011.715.873-92

RG : 03584212215 DETRAN PI

\_\_\_\_\_  
Raimundo Pereira de Alencar

Contador

CRC PI- 3053/O

RG 301.979 SSP PI

CPF 151.938.883-72





BURITICUPI-MA  
 Proc. 1909001/2023  
 Fls. 1030  
 Rub. JA

8

## Demonstração do Fluxo de Caixa - Método Indireto

Empresa: E DANTAS BRANDÃO LTDA - CNPJ: 14.222.220/0001-74  
 NIRE: 22600041806 - Data: 02/08/2011

Endereço: AV SAO FRANCISCO, Complemento: N.º: 1800, Bairro: TANCREDO NEVES, Cidade: Teresina, Estado: PI, CEP: 64076-038, Telefone: (86) 32357479

01/01/2022  
 a  
 31/12/2022

### Atividades Operacionais

Lucro Líquido	352.899,69
Diminuição em Clientes	583.453,11
Diminuição em Créditos	3.964,99
Aumento em Estoques	(681.681,59)
Aumento em (-) Bens Utilizados na Produção e/ou Prestação de Serviços	15.283,10
Diminuição em Obrigações de Curto Prazo	(100.495,21)
<b>Caixa Líquido das Atividades Operacionais</b>	<b>173.424,09</b>

### Atividades Financiamento

Aumento em Empréstimos e Financiamentos	262.900,11
Diminuição em Reservas	(1.392.135,42)
<b>Caixa Líquido das Atividades Financiamento</b>	<b>(1.129.235,31)</b>

<b>Varição Líquida de Caixa e Equivalente de Caixa</b>	<b>(955.811,22)</b>
<b>Caixa e Equivalente de Caixa no Início do Período</b>	<b>1.420.994,79</b>
<b>Caixa e Equivalente de Caixa no Fim do Período</b>	<b>465.183,57</b>

\* Sob as penas da lei, declaramos que as informações aqui contidas são verdadeiras e nos responsabilizamos por todas elas;

\* As informações foram extraídas do Livro Diário nº 11, Considera-se autenticado o livro contábil a que se refere este recibo.

Enviada por SPED ECD com o número de Recibo: B8.8B.A0.3A.07.72.5B.56.83.67.36.5E.66.1A.53.61.DC.51.2A.07-8 em 10/04/2023.

Teresina -PI, 31 de Dezembro de 2022



Emanuel Dantas Brandão  
 Sócio-Administrador  
 CPF: 011.715.873-92  
 RG : 03584212215 DETRAN PI

Raimundo Pereira de Alencar  
 Contador  
 CRC-PI 3053/O  
 CPF: 151.938.883-72  
 RG: 301.979 SSP PI





**E DANTAS BRANDÃO – LTDA**  
**CNPJ: 14.222.220/0001-74 NIRE: 22600041806 EM 02/08/2011**  
**NOTAS EXPLICATIVAS ÀS DEMONSTRAÇÕES CONTÁBEIS**  
**EM 31 DE DEZEMBRO DE 2022.**  
 (Valores expressos em Reais)

BURITICUPIM, MA  
 Proc. 1402001 2023  
 Fis. 7451  
 Rub. JA

## 1 – CONSTITUIÇÃO E OBJETIVO

A sociedade foi constituída em 02 de agosto de 2011, na condição de EPP (Empresa de Pequeno Porte) optante pelo Simples Nacional, tendo como objetivo principal a Fabricação de esquadrias de metal.

## 2 – PRINCIPAIS DIRETRIZES CONTÁBEIS

A administração da sociedade observou, para apresentação dos demonstrativos contábeis relativos o exercício social de 2022, o que determinam as Leis Federais nº 6.404/76 e nº 11.638/07 e Lei nº 11.941/2009. Foram elaboradas com base nas diretrizes e práticas contábeis adotadas no Brasil, as quais abrangem a Legislação Societária.

### a) ATIVOS E PASSIVOS CIRCULANTES E NÃO CIRCULANTES

Os ativos realizáveis e passivos exigíveis, que serão realizados no curso do exercício seguinte, estão demonstrados como circulante, incluídos os rendimentos, encargos, variações monetárias e variações cambiais a índices oficiais, incidentes.

### b) CONTAS A RECEBER

Contas a receber é composto pelas vendas dos serviços prestados, conforme consta no Balanço Patrimonial.

### c) APURAÇÃO DE RESULTADO

Com o início de suas operações, a partir de 02/08/2011, o resultado do exercício é apurado pelo regime de competência e inclui os rendimentos e encargos incidentes sobre ativos e passivos circulantes e não circulantes, quando aplicável.

### d) ESTOQUES

A Empresa possui um estoque de R\$ 1.078.691,17 ao fim do exercício.

Teresina-PI, 31 de Dezembro de 2022.

\* Sob as penas da lei, declaramos que as informações aqui contidas são verdadeiras e nos responsabilizamos por todas elas;  
 \* As informações foram extraídas do Livro Diário nº 11, Considera-se autenticado o livro contábil a que se refere este recibo.  
 Enviada por SPED ECD com o número de Recibo: B8.8B.A0.3A.07.72.5B.56.83.67.36.5E.66.1A.53.61.DC.51.2A.07-8 em 10/04/2023.

Emanuel Dantas Brandão  
 Sócio-Administrador  
 CPF: 011.715.873-92  
 RG: 03584212215 DETRAN PI

Raimundo Pereira de Alencar  
 Contador  
 CRC - PI 3053/O  
 RG: 301.979 SSP - PI  
 CPF: 151.938.883-72

Handwritten signature/initials.

**E DANTAS BRANDÃO – LTDA**  
**CNPJ: 14.222.220/0001-74 NIRE: 22600041806 EM 02/08/2011**  
**NOTAS EXPLICATIVAS ÀS DEMONSTRAÇÕES CONTÁBEIS**  
**EM 31 DE DEZEMBRO DE 2022.**  
 (Valores expressos em Reais)

BURITICUPI-MA  
 Proc. 1009001 2023  
 Fis. 1922  
 Rub. JA

**e) IMOBILIZADO**

Demonstrado ao custo de aquisição. A depreciação é calculada pelo método linear a taxas que levam em conta o tempo de vida útil dos bens.

**f) EMPRÉSTIMO E FINANCIAMENTOS**

A empresa consta com um passivo relacionado a empréstimos e financiamentos no valor de R\$ 481.413,65.

**g) PROVISÃO PARA O IMPOSTO DE RENDA E OUTROS**

A provisão para o Imposto de Renda não foi constituída no exercício de 2022, tendo em vista tratar-se de empresa optante pelo Simples Nacional com base na legislação em vigor.

**h) CONTRIBUIÇÃO SOCIAL**

A provisão para a Contribuição Social não foi constituída no exercício de 2022, tendo em vista tratar-se de empresa optante pelo Simples Nacional com base na legislação em vigor.

**i) DIVIDENDOS/LUCROS DISTRIBUIDO**

Do lucro apurado no exercício, foi distribuído ao sócio EMANUEL DANTAS BRANDÃO o valor de R\$ 1.392.135,42.

**3 – PATRIMÔNIO LÍQUIDO**



O capital está representado em 2022 por cotas, sendo o capital subscrito e integralizado no valor de R\$ 150.000,00.

  
 Teresina-PI, 31 de Dezembro de 2022.

\* Sob as penas da lei, declaramos que as informações aqui contidas são verdadeiras e nos responsabilizamos por todas elas;  
 \* As informações foram extraídas do Livro Diário nº 11, Considera-se autenticado o livro contábil a que se refere este recibo.  
 Enviada por SPED ECD com o número de Recibo: B8.8B.A0.3A.07.72.5B.56.83.67.36.5E.66.1A.53.61.DC.51.2A.07-8 em 10/04/2023.

\_\_\_\_\_  
 Emanuel Dantas Brandão  
 Sócio-Administrador  
 CPF: 011.715.873-92  
 RG: 03584212215 DETRAN PI

\_\_\_\_\_  
 Raimundo Pereira de Alencar  
 Contador  
 CRC - PI 3053/O  
 RG: 301.979 SSP - PI  
 CPF: 151.938.883-72

**E DANTAS BRANDÃO – LTDA**  
**CNPJ: 14.222.220/0001-74 NIRE: 22600041806 EM 02/08/2011**  
**NOTAS EXPLICATIVAS ÀS DEMONSTRAÇÕES CONTÁBEIS**  
**EM 31 DE DEZEMBRO DE 2022.**  
(Valores expressos em Reais)

BURITICUPI-MA  
Proc. 9091001/2023  
Fis. JA 1933  
Rub. JA

### **EFD-CONTRIBUIÇÕES**

A empresa não apresenta mensalmente no prazo legal o Sped Contribuições de PIS e COFINS, nos termos da Instrução Normativa nº 1252 de 01 de março de 2012, por se tratar de empresa optante pelo Simples Nacional.

### **DO CONSELHO FISCAL**

Nos termos do Ofício Circular 116/2007/SCS/DNRC/GAB, e art. 1.066 do Código Civil/2002 a sociedade não possui Conselho Fiscal.

### **DA AUDITORIA**

De acordo com a o artigo 3º da Lei 11.638/2007, a empresa não possui Auditoria Independente.

Teresina, 31 de dezembro de 2022.

\* Sob as penas da lei, declaramos que as informações aqui contidas são verdadeiras e nos responsabilizamos por todas elas;  
\* As informações foram extraídas do Livro Diário nº 11, Considera-se autenticado o livro contábil a que se refere este recibo.  
Enviada por SPED ECD com o número de Recibo: 88.8B.A0.3A.07.72.5B.56.83.67.36.5E.66.1A.53.61.DC.51.2A.07-8 em 10/04/2023.

---

Emanuel Dantas Brandão  
Sócio-Administrador  
CPF: 011.715.873-92  
RG: 03584212215 DETRAN PI

---

Raimundo Pereira de Alencar  
Contador  
CRC - PI 3053/O  
RG: 301.979 SSP - PI  
CPF: 151.938.883-72

+

JP



BURITICURU-MA  
Proc. 230245099/2023  
Fis. 1934  
Rub. A

## ASSINATURA ELETRÔNICA

Certificamos que o ato da empresa E DANTAS BRANDÃO - LTDA consta assinado digitalmente por:

IDENTIFICAÇÃO DO(S) ASSINANTE(S)	
CPF/CNPJ	Nome
01171587392	EMANUEL DANTAS BRANDAO
15193888372	RAIMUNDO PEREIRA DE ALENCAR

A



CERTIFICO O REGISTRO EM 11/04/2023 09:21 SOB N° 20230245099.  
PROTOCOLO: 230245099 DE 10/04/2023.  
CÓDIGO DE VERIFICAÇÃO: 12304766695. CNPJ DA SEDE: 14222220000174.  
NIRE: 22600041806. COM EFEITOS DO REGISTRO EM: 11/04/2023.  
E DANTAS BRANDÃO - LTDA

MATEUS FRANCISCO SANTOS RUFINO VIEIRA  
SECRETÁRIO-GERAL  
www.piauidigital.pi.gov.br

p GH

## TERMOS DE ABERTURA E ENCERRAMENTO

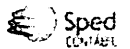

Entidade: E DANTAS BRANDÃO LTDA  
Período da Escrituração: 01/01/2022 a 31/12/2022 CNPJ: 14.222.220/0001-74  
Número de Ordem do Livro: 11  
Período Selecionado: 01 de Janeiro de 2022 a 31 de Dezembro de 2022

### TERMO DE ABERTURA

Nome Empresarial E DANTAS BRANDÃO LTDA  
NIRE 22600041806  
CNPJ 14.222.220/0001-74  
Número de Ordem 11  
Natureza do Livro Livro Diário  
Município Teresina  
Data do arquivamento dos atos constitutivos 02/08/2011  
Data de arquivamento do ato de conversão de sociedade simples em sociedade empresária   
Data de encerramento do exercício social 31/12/2022  
Quantidade total de linhas do arquivo digital 14897

### TERMO DE ENCERRAMENTO

Nome Empresarial E DANTAS BRANDÃO LTDA  
Natureza do Livro Livro Diário  
Número de ordem 11  
Quantidade total de linhas do arquivo digital 14897  
Data de inicio 01/01/2022  
Data de término 31/12/2022

Este documento é parte integrante de escrituração cuja autenticação se comprova pelo recibo de número B8.8B.A0.3A.07.72.5B.56.83.67.36.5E.66.1A.53.61.DC.51.2A.07-8, nos termos do Decreto nº 8.683/2016.

Este relatório foi gerado pelo Sistema Público de Escrituração Digital – Sped

Versão 10.1.2 do Visualizador

Página 1 de 1

DEMONSTRAÇÃO DE RESULTADO DO EXERCÍCIO

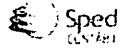

Entidade: E DANTAS BRANDÃO LTDA  
 Período da Escrituração: 01/01/2022 a 31/12/2022 CNPJ: 14.222.220/0001-74  
 Número de Ordem do Livro: 11  
 Período Selecionado: 01 de Janeiro de 2022 a 31 de Dezembro de 2022

Descrição	Nota	Saldo anterior	Saldo atual
Receita Bruta Operacional		R\$ 4.655.231,68	R\$ 2.455.090,67
Faturamento Prod. Merc. e Serviços		R\$ 4.655.231,68	R\$ 2.455.090,67
Vendas de Produtos		R\$ 3.676.652,86	R\$ 1.772.450,37
Faturamento de Produtos		R\$ 3.676.652,86	R\$ 1.772.450,37
Vendas de Mercadorias		R\$ 978.578,82	R\$ 682.640,30
(-) Deduções da Receita		R\$ (801.837,51)	R\$ (342.405,93)
(-) Impostos Faturados		R\$ (460.932,78)	R\$ (301.110,46)
(-) Simples		R\$ (460.932,78)	R\$ (301.110,46)
(-) Outras Deduções		R\$ (340.904,73)	R\$ (41.295,47)
(-) Vendas Canc., Devol. e Descontos Incond.		R\$ (340.904,73)	R\$ (41.295,47)
(-) Custo Mercad./Serv./Produtos Vendidos		R\$ (1.660.015,92)	R\$ (829.672,05)
(-) Custo dos Produtos Vendidos		R\$ (1.155.564,10)	R\$ (289.623,87)
(-) Custo das Mercadorias Revendidas		R\$ (504.451,82)	R\$ (540.048,18)
(-) Despesas Operacionais		R\$ (622.638,96)	R\$ (1.114.163,99)
(-) Despesas Administrativas		R\$ (584.210,27)	R\$ (865.164,88)
(-) Despesas Tributárias		R\$ (12.469,09)	R\$ (250.495,95)
Resultado Financeiro		R\$ (10.676,50)	R\$ 1.496,84
Receitas Financeiras		R\$ 8.322,65	R\$ 41.808,22
(-) Despesas Financeiras		R\$ (18.999,15)	R\$ (40.311,38)
Outras Receitas e Outras Despesas		R\$ 0,00	R\$ 0,00
Participações e Contribuições		R\$ 0,00	R\$ 0,00
(-) Participações de Empregados		R\$ (0,00)	R\$ (0,00)
(-) Outras Participações		R\$ (0,00)	R\$ (0,00)
Resultado Líquido do Exercício		R\$ 1.570.739,29	R\$ 168.848,70

Este documento é parte integrante de escrituração cuja autenticação se comprova pelo recibo de número B8.8B.A0.3A.07.72.5B.56.83.67.36.5E.66.1A.53.61.DC.51.2A.07-8, nos termos do Decreto nº 8.683/2016.

Este relatório foi gerado pelo Sistema Público de Escrituração Digital – Sped

Versão 10.1.2 do Visualizador

Página 1 de 1

*Handwritten signatures*

MINISTÉRIO DA FAZENDA SECRETARIA DA RECEITA FEDERAL DO BRASIL SISTEMA PÚBLICO DE ESCRITURAÇÃO DIGITAL – Sped	Versão: 10.1.2
--	----------------

RECIBO DE ENTREGA DE ESCRITURAÇÃO CONTÁBIL DIGITAL ✓

IDENTIFICAÇÃO DO TITULAR DA ESCRITURAÇÃO

NIRE 22600041806	CNPJ 14.222.220/0001-74
NOME EMPRESARIAL E DANTAS BRANDÃO LTDA	

IDENTIFICAÇÃO DA ESCRITURAÇÃO

FORMA DA ESCRITURAÇÃO CONTÁBIL Livro Diário (Completo - sem escrituração Auxiliar)	PERÍODO DA ESCRITURAÇÃO 01/01/2022 a 31/12/2022
NATUREZA DO LIVRO Livro Diário	NÚMERO DO LIVRO 11
IDENTIFICAÇÃO DO ARQUIVO (HASH) B8.8B.A0.3A.07.72.5B.56.83.67.36.5E.66.1A.53.61.DC.51.2A.07	

ESTE LIVRO FOI ASSINADO COM OS SEGUINTE CERTIFICADOS DIGITAIS:

QUALIFICAÇÃO DO SIGNATARIO	CPF/CNPJ	NOME	Nº SÉRIE DO CERTIFICADO	VALIDADE	RESPONSÁVEL LEGAL
Contador	15193888372	RAIMUNDO PEREIRA DE ALENCAR:15193888372	614665690587245851 7	01/06/2022 a 01/06/2023	Não
Signatário da ECD com e-CNPJ ou e-PJ	14222220000174	E DANTAS BRANDAO LTDA:14222220000174	690514547748299998 4836239093	22/12/2022 a 22/12/2023	Sim

NÚMERO DO RECIBO:

B8.8B.A0.3A.07.72.5B.56.83.67.36.5E.6  
6.1A.53.61.DC.51.2A.07-8

Escrituração recebida via Internet pelo Agente Receptor SERPRO em 10/04/2023 às 16:22:35 9F.3D.A8.F3.92.5C.6B.B8 55.D9.CD.14.DD.8D.14.0E
--

Considera-se autenticado o livro contábil a que se refere este recibo, dispensando-se a autenticação de que trata o art. 39 da Lei nº 8.934/1994. Este recibo comprova a autenticação.

BASE LEGAL: Decreto nº 1.800/1996, com a alteração do Decreto nº 8.683/2016, e arts. 39, 39-A, 39-B da Lei nº 8.934/1994 com a alteração da Lei Complementar nº 1247/2014.

h GH

## QUALIFICAÇÃO ECONÔMICA – FINANCEIRO – 2022

Tendo em vista a análise de seu Balanço Patrimonial e a Demonstração do Resultado do Exercício, realizado em 31/12/2022, apresentamos o presente relatório, que afirma a boa situação financeira da empresa, conforme as demonstrações abaixo:

**a) Índice de Liquidez Geral – (ILG):**

$$ILG = (AC+RLP) / (PC+ELP) = (2.563.407,26) / (1.129.728,33) = 2,27$$

**b) Índice de Liquidez Corrente – (ILC):**

$$ILC = (AC / PC) = (2.563.407,26 / 648.314,68) = 3,95$$

Onde:

AT = Ativo total

AC = Ativo circulante

PC = Passivo circulante

ELP = Exigível a longo prazo

RLP = Realizável a longo prazo

Para efeito de habilitação, serão exigidos índices de:

Liquidez Geral, igual ou maior a 1,0 (um vírgula zero);

Liquidez Corrente, igual ou maior a 1,0 (um vírgula zero)

As informações acima foram extraídas do Livro Diário nº 11. Considera-se autenticado o livro contábil a que se refere pelo envio do SPED ECD com o número de recebido:

B8.8B.A0.3A.07.72.5B.56.83.67.36.5E.66.1A.53.61.DC.51.2A.07-8 em 10/04/2023.

Sob as penas da Lei, declaramos que as informações aqui contidas são verdadeiras e nos responsabilizamos por todas elas.

EMANUEL DANTAS  
BRANDAO:01171587392  
Assinado de forma digital por  
EMANUEL DANTAS  
BRANDAO:01171587392  
Dados: 2023.07.05 10:16:37 -03'00'

Emanuel Dantas Brandão  
Sócio - Administrador  
CPF: 011.715.873-92  
RG: 03584212215 DETRAN PI

RAIMUNDO PEREIRA DE  
ALENCAR:15193888372  
Assinado de forma digital por  
RAIMUNDO PEREIRA DE  
ALENCAR:15193888372  
Dados: 2023.07.05 10:15:51 -03'00'

Raimundo Pereira de Alencar  
Contador  
CRC - PI 3053/0  
RG: 301.979 SSP PI  
CPF: 151.938.883-72

**E. DANTAS BRANDÃO - LTDA**

Av. São Francisco, 1800 - Tancredo Neves, CEP 64.076-038, Teresina/PI

CNPJ: 14.222.220/0001-74 Insc Est. 19.493.705-4

(86) 3235-7471 - E-mail: [distrimoveispi@gmail.com](mailto:distrimoveispi@gmail.com)



BURITICUPU-MA  
Proc. 100991/2023  
Fls. 1139  
Rub. 



## CONSELHO REGIONAL DE CONTABILIDADE DO PIAUÍ

### CERTIDÃO DE REGULARIDADE PROFISSIONAL

O CONSELHO REGIONAL DE CONTABILIDADE DO PIAUÍ CERTIFICA que o profissional identificado no presente documento encontra-se em situação REGULAR neste Regional, apto ao exercício da atividade contábil nesta data, de acordo com as suas prerrogativas profissionais, conforme estabelecido no art. 25 e 26 do Decreto-Lei n.º 9.295/46.

Informamos que a presente certidão não quita nem invalida quaisquer débitos ou infrações que, posteriormente, venham a ser apurados contra o titular deste registro, bem como não atesta a regularidade dos trabalhos técnicos elaborados pelo profissional da Contabilidade.



#### CONSELHO REGIONAL DE CONTABILIDADE - PI

Certidão n.º: PI/2023/00004843  
Nome: RAIMUNDO PEREIRA DE ALENCAR CPF: 151.938.883-72  
CRC/UF n.º PI-003053/O Categoria: CONTADOR  
Validade: 15/01/2024  
Finalidade: BALANÇO PATRIMONIAL, REGISTRADO NA JUNTA COMERCIAL

Confirme a existência deste documento na página [www.crcpi.org.br](http://www.crcpi.org.br), mediante número de controle a seguir:

CPF : 151.938.883-72 Controle : 5495.6750.7064.7377



**CRCPI**

CONSELHO REGIONAL DE CONTABILIDADE DO PIAUÍ

BURITICUPI-MA  
Proc. 0001/2023  
Fis. 1110  
Rub. 1110

Av. Pedro Freitas, 1000 - Vermelha • Teresina  
Cep: 64018-000 • 06.669.170/0001  
www.crcpi.org.br • crcpi@crcpi.org.br • 86 3221-7

TERESINA 17.10.2023

**Consulta certidão eletrônica:**

**DHP N° PI/2023/00004843 É VÁLIDA**

Impressão : 17/10/2023

Validade : 15/01/2024

**Profissional :**

Nome : RAIMUNDO PEREIRA DE ALENCAR

Número Registro CRC : PI-003053/O - CONTADOR

CPF : 151.938.883-72

Finalidade : BALANÇO PATRIMONIAL, REGISTRADO NA JUNTA COMERCIAL

**Consultado em 17 de outubro de 2023 .**

Sair



BURITICUPI, MA  
Proc. 1209001, 2023  
Fis. PIAUI  
Rub. PIAUI

**CONSELHO REGIONAL DE CONTABILIDADE DO ESTADO DO PIAUÍ  
CERTIDÃO DE HABILITAÇÃO PROFISSIONAL**

O CONSELHO REGIONAL DE CONTABILIDADE DO ESTADO DO PIAUÍ certifica que o(a) profissional identificado(a) no presente documento encontra-se habilitado para o exercício da profissão contábil.

**IDENTIFICAÇÃO DO REGISTRO**

NOME..... : RAIMUNDO PEREIRA DE ALENCAR  
REGISTRO..... : PI-003053/O-0  
CATEGORIA..... : CONTADOR  
CPF..... : \*\*\*.938.883-\*\*

A falsificação deste documento constitui-se em crime previsto no Código Penal Brasileiro, sujeitando o autor à respectiva ação penal.

Emissão: PIAUÍ, 17/10/2023 as 13:43:10.  
Válido até: 15/01/2024.  
Código de Controle: 270685.

Para verificar a autenticidade deste documento consulte o site do CRCPI.

BURITICUPU-MA  
Proc. 9091001 2023  
Fls. 1112  
Rub. 1112



# SERVIÇOS ONLINE



## ACESSO PÚBLICO \ CONFIRMAÇÃO DE

## VERACIDADE

### Certificação Digital de Documento Emitido

Dados do documento CERTIDÃO DE HABILITAÇÃO PROFISSIONAL

Número de Controle:	270685
Data de emissão:	17/10/2023 às 13:43:10
Validade:	15/01/2024
Número Registro:	PI-003053/O-0
Nome:	RAIMUNDO PEREIRA DE ALENCAR

Voltar



*[Handwritten signature]*

BURITICUPU-MA  
Proc. 9091001/2023  
Fis. [assinatura]  
Rub. [assinatura]



## CONSELHO REGIONAL DE CONTABILIDADE DO PIAUÍ

### CERTIDÃO DE REGULARIDADE PROFISSIONAL

O CONSELHO REGIONAL DE CONTABILIDADE DO PIAUÍ CERTIFICA que o profissional identificado no presente documento encontra-se em situação REGULAR neste Regional, apto ao exercício da atividade contábil nesta data, de acordo com as suas prerrogativas profissionais, conforme estabelecido no art. 25 e 26 do Decreto-Lei n.º 9.295/46.

Informamos que a presente certidão não quita nem invalida quaisquer débitos ou infrações que, posteriormente, venham a ser apurados contra o titular deste registro, bem como não atesta a regularidade dos trabalhos técnicos elaborados pelo profissional da Contabilidade.



#### CONSELHO REGIONAL DE CONTABILIDADE - PI

Certidão n.º: PI/2023/00004844  
Nome: RAIMUNDO PEREIRA DE ALENCAR CPF: 151.938.883-72  
CRC/UF n.º PI-003053/O Categoria: CONTADOR  
Validade: 15/01/2024  
Finalidade: EDITAIS DE LICITAÇÃO

Confirme a existência deste documento na página [www.crcpi.org.br](http://www.crcpi.org.br), mediante número de controle a seguir:

CPF : 151.938.883-72 Controle : 8346.9601.9915.1230



**CRCPI**

CONSELHO REGIONAL DE CONTABILIDADE DO PIAUÍ

BLRITICUBU-MA  
Proc. 100000000 2023  
Fis. 100000000  
Rub. 100000000

Av. Pedro Freitas, 1000 - Vermelha • Teresina  
Cep: 64018-000 • 06.669.170/0001  
www.crcpi.org.br • crcpi@crcpi.org.br • 86 3221-7

TERESINA 17.10.2023

**Consulta certidão eletrônica:**

**DHP Nº PI/2023/00004844 É VÁLIDA**

Impressão : 17/10/2023

Validade : 15/01/2024

**Profissional :**

Nome : RAIMUNDO PEREIRA DE ALENCAR

Número Registro CRC : PI-003053/O - CONTADOR

CPF : 151.938.883-72

Finalidade : EDITAIS DE LICITAÇÃO

**Consultado em 17 de outubro de 2023 .**

Sair



BURITICUPI-MA  
Proc. 1001001 2023  
Fls. 195  
Rub. JA



## CONSELHO REGIONAL DE CONTABILIDADE DO PIAUÍ

### CERTIDÃO DE REGULARIDADE PROFISSIONAL

O CONSELHO REGIONAL DE CONTABILIDADE DO PIAUÍ CERTIFICA que o profissional identificado no presente documento encontra-se em situação REGULAR neste Regional, apto ao exercício da atividade contábil nesta data, de acordo com as suas prerrogativas profissionais, conforme estabelecido no art. 25 e 26 do Decreto-Lei n.º 9.295/46.

Informamos que a presente certidão não quita nem invalida quaisquer débitos ou infrações que, posteriormente, venham a ser apurados contra o titular deste registro, bem como não atesta a regularidade dos trabalhos técnicos elaborados pelo profissional da Contabilidade.



#### CONSELHO REGIONAL DE CONTABILIDADE - PI

Certidão n.º: PI/2023/00004842  
Nome: RAIMUNDO PEREIRA DE ALENCAR CPF: 151.938.883-72  
CRC/UF n.º PI-003053/O Categoria: CONTADOR  
Validade: 15/01/2024  
Finalidade: LIVRO DIÁRIO

Confirme a existência deste documento na página [www.crcpi.org.br](http://www.crcpi.org.br), mediante número de controle a seguir:

CPF : 151.938.883-72 Controle : 4054.4996.5623.5937

BNRITICUPI-MA  
Proc. 1901001 2023  
Fls. 11  
Rub. 11116



Av. Pedro Freitas, 1000 - Vermelha • Teresina  
Cep: 64018-000 • 06.669.170/0001  
www.crcpi.org.br • crcpi@crcpi.org.br • 86 3221-7

TERESINA 17.10.2023

**Consulta certidão eletrônica:**

**DHP Nº PI/2023/00004842 É VÁLIDA**

Impressão : 17/10/2023

Validade : 15/01/2024

**Profissional :**

Nome : RAIMUNDO PEREIRA DE ALENCAR

Número Registro CRC : PI-003053/O - CONTADOR

CPF : 151.938.883-72

Finalidade : LIVRO DIÁRIO

**Consultado em 17 de outubro de 2023 .**

Sair



BURITICUPI-MA  
Proc. 1409001 2023  
Fls. 144  
Rub. 144



**CONSELHO REGIONAL DE CONTABILIDADE DO PIAUÍ**

**CERTIDÃO DE REGULARIDADE PROFISSIONAL**

O CONSELHO REGIONAL DE CONTABILIDADE DO PIAUÍ CERTIFICA que o profissional identificado no presente documento encontra-se em situação REGULAR neste Regional, apto ao exercício da atividade contábil nesta data, de acordo com as suas prerrogativas profissionais, conforme estabelecido no art. 25 e 26 do Decreto-Lei n.º 9.295/46.

Informamos que a presente certidão não quita nem invalida quaisquer débitos ou infrações que, posteriormente, venham a ser apurados contra o titular deste registro, bem como não atesta a regularidade dos trabalhos técnicos elaborados pelo profissional da Contabilidade.



**CONSELHO REGIONAL DE CONTABILIDADE - PI**

Certidão n.º: PI/2023/00004845  
Nome: RAIMUNDO PEREIRA DE ALENCAR CPF: 151.938.883-72  
CRC/UF n.º PI-003053/O Categoria: CONTADOR  
Validade: 15/01/2024  
Finalidade: OUTRAS

Confirme a existência deste documento na página [www.crcpi.org.br](http://www.crcpi.org.br), mediante número de controle a seguir:

CPF : 151.938.883-72 Controle : 7701.8956.9270.9584



**CRCPI**

CONSELHO REGIONAL DE CONTABILIDADE DO PIAUÍ

Av. Pedro Freitas, 1000 - Vermelha • Teresina  
Cep: 64018-000 • 06.669.170/0001  
www.crcpi.org.br • crcpi@crcpi.org.br • 86 3221-7

TERESINA 17.10.2023

**Consulta certidão eletrônica:**

**DHP Nº PI/2023/00004845 É VÁLIDA**

Impressão : 17/10/2023

Validade : 15/01/2024

**Profissional :**

Nome : RAIMUNDO PEREIRA DE ALENCAR

Número Registro CRC : PI-003053/O - CONTADOR

CPF : 151.938.883-72

Finalidade : OUTRAS

**Consultado em 17 de outubro de 2023 .**

Sair

BRITICUPI-MA  
Proc. 104001 2023  
Fis. 1114  
Rub. 1114



**CONSELHO REGIONAL DE CONTABILIDADE DO PIAUÍ**

**CERTIDÃO DE REGULARIDADE PROFISSIONAL**

O CONSELHO REGIONAL DE CONTABILIDADE DO PIAUÍ CERTIFICA que o profissional identificado no presente documento encontra-se em situação REGULAR neste Regional, apto ao exercício da atividade contábil nesta data, de acordo com as suas prerrogativas profissionais, conforme estabelecido no art. 25 e 26 do Decreto-Lei n.º 9.295/46.

Informamos que a presente certidão não quita nem invalida quaisquer débitos ou infrações que, posteriormente, venham a ser apurados contra o titular deste registro, bem como não atesta a regularidade dos trabalhos técnicos elaborados pelo profissional da Contabilidade.



**CONSELHO REGIONAL DE CONTABILIDADE - PI**

Certidão n.º: PI/2023/00004840  
Nome: RAIMUNDO PEREIRA DE ALENCAR CPF: 151.938.883-72  
CRC/UF n.º PI-003053/O Categoria: CONTADOR  
Validade: 15/01/2024  
Finalidade: RELATÓRIO DE AUDITORIA

Confirme a existência deste documento na página [www.crcpi.org.br](http://www.crcpi.org.br), mediante número de controle a seguir:

CPF : 151.938.883-72 Controle : 2183.3124.3752.4066



BURITICUPI-MA  
Proc. 14091001 2023  
Fls. 1150  
Rub. AA

Av. Pedro Freitas, 1000 - Vermelha • Teresina  
Cep: 64018-000 • 06.669.170/0001  
www.crcpi.org.br • crcpi@crcpi.org.br • 86 3221-7

TERESINA 17.10.2023

**Consulta certidão eletrônica:**

**DHP Nº PI/2023/00004840 É VÁLIDA**

Impressão : 17/10/2023

Validade : 15/01/2024

**Profissional :**

Nome : RAIMUNDO PEREIRA DE ALENCAR

Número Registro CRC : PI-003053/O - CONTADOR

CPF : 151.938.883-72

Finalidade : RELATÓRIO DE AUDITORIA

**Consultado em 17 de outubro de 2023 .**

Sair

BRITICUPU, MA  
Proc. 1009001-2023  
Fis. 151  
Rub. 151



## CONSELHO REGIONAL DE CONTABILIDADE DO PIAUÍ

### CERTIDÃO DE REGULARIDADE PROFISSIONAL

O CONSELHO REGIONAL DE CONTABILIDADE DO PIAUÍ CERTIFICA que o profissional identificado no presente documento encontra-se em situação REGULAR neste Regional, apto ao exercício da atividade contábil nesta data, de acordo com as suas prerrogativas profissionais, conforme estabelecido no art. 25 e 26 do Decreto-Lei n.º 9.295/46.

Informamos que a presente certidão não quita nem invalida quaisquer débitos ou infrações que, posteriormente, venham a ser apurados contra o titular deste registro, bem como não atesta a regularidade dos trabalhos técnicos elaborados pelo profissional da Contabilidade.



#### CONSELHO REGIONAL DE CONTABILIDADE - PI

Certidão n.º: PI/2023/00004841  
Nome: RAIMUNDO PEREIRA DE ALENCAR CPF: 151.938.883-72  
CRC/UF n.º PI-003053/O Categoria: CONTADOR  
Validade: 15/01/2024  
Finalidade: LAUDO E/OU PARECER PERICIAL

Confirme a existência deste documento na página [www.crcpi.org.br](http://www.crcpi.org.br), mediante número de controle a seguir:

CPF : 151.938.883-72 Controle : 4188.5443.5757.6071



BURITICUPI MA  
Proc. 2009001 2023  
Fis. 1052  
Rub. JA

Av. Pedro Freitas, 1090 - Vermelha • Teresina  
Cep: 64018-000 • 06.669.170/0001  
www.crcpi.org.br • crcpi@crcpi.org.br • 86 3221-7

TERESINA 17.10.2023

**Consulta certidão eletrônica:**

**DHP Nº PI/2023/00004841 É VÁLIDA**

Impressão : 17/10/2023

Validade : 15/01/2024

**Profissional :**

Nome : RAIMUNDO PEREIRA DE ALENCAR

Número Registro CRC : PI-003053/O - CONTADOR

CPF : 151.938.883-72

Finalidade : LAUDO E/OU PARECER PERICIAL

**Consultado em 17 de outubro de 2023 .**

Sair



BURITISUPI-MA  
Proc. 1909001/2023  
Fis. 1953  
Rub. 1953

HOSPITAL UNIVERSITÁRIO DA UNIVERSIDADE FEDERAL DO PIAUÍ  
Campus Universitario Petrônio Portela, s/nº - Bairro Ininga  
Teresina-PI, CEP 64049-550  
- <http://hupi.ebserh.gov.br>

Atestado de Capacidade Técnica - SEI

Processo nº 23524.022979/2020-15

Interessado: E. DANTAS BRANDÃO EIRELI

**ATESTADO DE CAPACIDADE TÉCNICA - SEI**

A Unidade de Patrimônio do Hospital Universitário da Universidade Federal do Piauí - HU/UFPI, sob gestão da Empresa Brasileira de Serviços Hospitalares (EBESRH), Filial Piauí, CNPJ nº 15.126.437/0002-24, atesta que a empresa E DANTAS BRANDÃO EIRELI, CNPJ Nº 14.222.220/0001-74, Inscrição Estadual nº 194937054, localizada na Avenida São Francisco, nº 1800, bairro Tancredo Neves, Teresina, Piauí, realizou a entrega dos bens permanentes abaixo relacionados, de acordo com as especificações exigidas em contrato, referentes ao Pregão Eletrônico nº 31/2019:

PROC.	EMPENHO	DATA DO EMPENHO	PE	EQUIPAMENTO
036565/2019-30	2019NE802534	11/12/2019	31/2019	POLTRONA RECLINÁVEL PARA ACOMPANHANTES (120 UNIDADES)
038004/2019-75	2019NE802724	31/12/2019	31/2019	POLTRONA RECLINÁVEL PARA ACOMPANHANTES (20 UNIDADES)
038087/2019-01	2019NE803018	30/12/2019	31/2019	POLTRONA RECLINÁVEL PARA ACOMPANHANTES (02 UNIDADES)
038087/2019-01	2019NE803025	31/12/2019	31/2019	POLTRONA RECLINÁVEL PARA ACOMPANHANTES (05 UNIDADES)
032561/2019-82	2019NE802177	01/11/2019	31/2019	CARRO CURATIVO E POLTRONA RECLINÁVEL
037337/2019-87	2019NE802593	13/12/2019	31/2019	MOBÍLIA HOSPITALAR
038087/2019-01	2019NE803005	30/12/2019	31/2019	ARMÁRIO ROUPEIRO
037660/2019-51	2019NE802785	16/12/2019	31/2019	ARMÁRIO EM AÇO

Informamos ainda que a mencionada empresa apresentou bom desempenho operacional ao entregar os bens permanentes acima referidos, tendo cumprido fielmente suas obrigações, nada constando que a desabone técnica e comercialmente, até a presente data.

Teresina, 21 de agosto de 2020.

Documento assinado eletronicamente por Kennedy de Brito Ribeiro, Chefe de Unidade, em 21/08/2020, às 15:39, conforme horário oficial de Brasília, com fundamento no art. 6º, § 1º, do Decreto nº 8.539, de 8 de outubro de 2015.



BURITICUPU-MA  
Proc. 191001 2023  
Fls. 1454  
Rub. JK



A autenticidade deste documento pode ser conferida no site [https://sei.ebserh.gov.br/sei/controlador\\_externo.php?acao=documento\\_conferir&id\\_orgao\\_acesso\\_externo=0](https://sei.ebserh.gov.br/sei/controlador_externo.php?acao=documento_conferir&id_orgao_acesso_externo=0), informando o código verificador 8540915 e o código CRC 09EE9052.

Referência: Processo nº 23524.022979/2020-15 SEI nº 8540915

*[Handwritten mark]*

*[Handwritten initials]*





BURITICUPI, MA  
 Proc. 100101 2023  
 Fis. Pass  
 Rub. AA

Ministério da Saúde  
 Secretaria Executiva  
 Superintendência Estadual do Ministério da Saúde no Maranhão  
 Serviço de Gestão Administrativa

ATESTADO DE CAPACIDADE TÉCNICA Nº 4/2020

Processo nº 25014.001632/2019-81

Interessado: E-DANTAS BRANDÃO EIRELI

Atestamos para os devidos fins e efeitos que a empresa E-DANTAS BRANDÃO EIRELI, devidamente registrada no CNPJ sob o nº 14.222.220/0001-74 e Inscrição Estadual sob nº 194937054, localizada na Avenida São Francisco, nº 1800, Bairro Tancredo Neves em Teresina/PI, forneceu:

- Móveis em Geral
- Material permanente

Atendendo satisfatoriamente esta Superintendência, zelando pelo cumprimento dos prazos por nós previamente estabelecidos.

São Luís 19 de Agosto de 2020.

Atenciosamente,

JOSÉ MARIA SOARES VIANA FILHO  
 Chefe do Serviço de Gestão Administrativa  
 SEGAD/SEMS/MA



Documento assinado eletronicamente por José Maria Soares Viana Filho, Chefe do Serviço de Gestão Administrativa, em 19/08/2020, às 10:17, conforme horário oficial de Brasília, com fundamento no art. 6º, § 1º, do Decreto nº 8.539, de 8 de outubro de 2015; e art. 8º, da Portaria nº 900 de 31 de Março de 2017.



A autenticidade deste documento pode ser conferida no site [http://sei.saude.gov.br/sei/controlador\\_externo.php?acao=documento\\_conferir&id\\_orgao\\_acesso\\_externo=0](http://sei.saude.gov.br/sei/controlador_externo.php?acao=documento_conferir&id_orgao_acesso_externo=0), informando o código verificador 0016299243 e o código CRC 9D221CBD.

Referência: Processo nº 25014.001632/2019-81

SEI nº 0016299243

Serviço de Gestão Administrativa - SEGAD/MA  
Avenida Professor Carlos Cunha, 3.000 Shopping Jaracati - Bairro Jaracati, São Luís/MA, CEP 65.076-909  
Site - www.saude.gov.br

BURITICUPU-MA  
Proc. 1091001 2023  
Fis. 1456  
Rub. JA

A

lp et



ATESTADO DE CAPACIDADE TÉCNICA

Atestamos para os devidos fins e efeitos que a empresa E-DANTAS BRANDÃO, devidamente registrada no CNPJ nº 14.222.220/0001-74 e Inscrição Estadual sob nº 19.4937054, localizada na Avenida São Francisco, nº 1800, Bairro - Lanerredo Neves em Teresina PI, forneceu:

- \_\_\_\_ MÓVEIS Hospitalares
- \_\_\_\_ MÓVEIS p. Laboratório, móveis p. Escritório
- \_\_\_\_ MÓVEIS de Madeira
- \_\_\_\_ MÓVEIS de Aço
- \_\_\_\_ MÓVEIS Escolares
- \_\_\_\_ MÓVEIS Utilitários
- \_\_\_\_ MÓVEIS Planejados
- \_\_\_\_ MÓVEIS em Geral
- \_\_\_\_ Bebedores Industriais e Semi Industriais
- \_\_\_\_ Fogões Industriais e Semi-Industriais
- \_\_\_\_ Equipamentos
- \_\_\_\_ Eletrodomesticos
- \_\_\_\_ Equipamentos e Instrumentos p uso Medico Hospitalar
- \_\_\_\_ Serviços de montagem de móveis e adjacentes.

Atendendo satisfatoriamente esta prefeitura municipal, zelando pelo cumprimento dos prazos por nós previamente estabelecidos.

Caxias - MA, 25 de Novembro de 2020.

Carlos Cesar Santos Marinho  
Chefe do Setor de Compras



7500...  
25/11/2020 10:05:00 Ato 11772-2020  
CARLOS CESAR SANTOS MARINHO  
CERCA R\$ 0,10 FADILP R\$ 0,17 / REMPL R\$ 0,17  
Consulte em <https://www.tpa.br/>

Rua Iº de Agosto, nº 567-A / Centro  
Edifício Isabel Faustino – Fone (99) 3521-4633  
Caxias - MA

*[Handwritten signature]*



CARTÓRIO  
Autenticação Digital Código: 76882511202190269726-1  
Data: 25/11/2020 17:07:58  
Valor Total do Ato: R\$ 4,56  
Selo Digital Tipo Normal C: AKS39495-B2VZ;



Cartório Azevêdo Bastos  
Av. Presidente Epitácio Pessoa - 1145  
Bairro dos Estado, João Pessoa - PB  
(83) 3244-5404 - cartorio@azevedobastos.net.br  
<https://azevedobastos.net.br>

Bel. Valber Azevêdo Miranda Cavalcanti  
TJ/PB



Documento Autenticado: Digitalmente de acordo com os artigos 1º, 3º e 7º inc. V 8º, 4º e 5º da Lei Federal 8.933/1994 e Art. 6º Inc. XII da Lei Estadual 8.721/2008 autentico a presença imagem digitalizada, reprodução fiel do documento original e conferido este ato. O referido é verdade. Dhu fe. Cópia do cartório digitalizada em NITZ: <https://www.tpa.br/> ou Consulte o Documento em NITZ: <https://www.tpa.br/> ou Consulte o Documento em NITZ: <https://www.tpa.br/>

REPÚBLICA FEDERATIVA DO BRASIL  
ESTADO DA PARAÍBA  
CARTÓRIO AZEVEDO BASTOS  
FUNDADO EM 1888

PRIMEIRO REGISTRO CIVIL DE NASCIMENTO E ÓBITOS E PRIVATIVO DE CASAMENTOS, INTERDIÇÕES E TUTELAS DA COMARCA DE JOÃO PESSOA

Av. Epitácio Pessoa, 1145 Bairro dos Estados 58030-00, João Pessoa PB  
Tel.: (83) 3244-5404 / Fax: (83) 3244-5484  
<http://www.azevedobastos.not.br>  
E-mail: [cartorio@azevedobastos.not.br](mailto:cartorio@azevedobastos.not.br)



DECLARAÇÃO DE SERVIÇO DE AUTENTICAÇÃO DIGITAL

O Bel. Válber Azevêdo de Miranda Cavalcanti, Oficial do Primeiro Registro Civil de Nascimentos e Óbitos e Privativo de Casamentos, Interdições e Tutelas com atribuição de autenticar e reconhecer firmas da Comarca de João Pessoa Capital do Estado da Paraíba, em virtude de Lei, etc...

DECLARA para os devidos fins de direito que, o documento em anexo identificado individualmente em cada Código de Autenticação Digital<sup>1</sup> ou na referida sequência, foi autenticado de acordo com as Legislações e normas vigentes<sup>2</sup>.

DECLARO ainda que, para garantir transparência e segurança jurídica de todos os atos oriundos da atividade Notarial e Registral no Estado da Paraíba, foi instituído pela Lei nº 10.132, de 06 de novembro de 2013, a aplicação obrigatória de um Selo Digital de Fiscalização Extrajudicial em todos os atos de lavras e registro, composto de um código único (por exemplo: Selo Digital: ABC12345-X1X2) e dessa forma, cada autenticação processada pela nossa Serventia pode ser verificada e confirmada tantas vezes quanto for necessário através do site do Tribunal de Justiça do Estado da Paraíba, endereço <https://corregedoria.tjpb.jus.br/selo-digital/>

A autenticação digital do documento faz prova de que, na data e hora em que ela foi realizada, a empresa E DANTAS BRANDAO - EIRELI tinha posse de um documento com as mesmas características que foram reproduzidas na cópia autenticada, sendo da empresa E DANTAS BRANDAO - EIRELI a responsabilidade, única e exclusiva, pela idoneidade do documento apresentado a este Cartório.

Esta DECLARAÇÃO foi emitida em 25/11/2020 17:10:44 (hora local) através do sistema de autenticação digital do Cartório Azevêdo Bastos, de acordo com o Art. 1º, 10º e seus §§ 1º e 2º da MP 2200/2001, como também, o documento eletrônico autenticado contendo o Certificado Digital do titular do Cartório Azevêdo Bastos, poderá ser solicitado diretamente a empresa E DANTAS BRANDAO - EIRELI ou ao Cartório pelo endereço de e-mail [autentica@azevedobastos.not.br](mailto:autentica@azevedobastos.not.br)

Para informações mais detalhadas deste ato, acesse o site <https://autdigital.azevedobastos.not.br> e informe o Código de Autenticação Digital.

Esta Declaração é válida por tempo indeterminado e está disponível para consulta em nosso site.

<sup>1</sup>Código de Autenticação Digital: 76882511202190269726-1

<sup>2</sup>Legislações Vigentes: Lei Federal nº 8.935/94, Lei Federal nº 10.406/2002, Medida Provisória nº 2200/2001, Lei Federal nº 13.105/2015, Lei Estadual nº 8.721/2008, Lei Estadual nº 10.132/2013 e Provimento CGJ N° 003/2014.

O referido é verdade, dou fé.

CHAVE DIGITAL

00005b1d734fd94f057f2d69fe6bc05bc0ff16ea7888102e003f3e24d574d32b100c3bfb79dc3f4bbfbc69c8ddc4bb9e51ae252eae09aaf2947563342e69fa66069cec34adb1d6db60007da39e2ee8



Presidência da República  
Casa Civil  
Medida Provisória Nº 2.200-2,  
de 24 de agosto de 2001.



lp

**PREFEITURA MUNICIPAL DE JOAQUIM PIRES – PI**

**ATESTADO DE CAPACIDADE TÉCNICA**

Atestamos, a pedido da interessada e para fins de prova, aptidão de desempenho e atestado de execução, que a empresa **E DANTAS BRANDAO - EIRELI (DISTRIMOVEIS)**, pessoa jurídica de direito privado, inscrita no CNPJ/MF sob o Nº 14.222.220/0001-74, estabelecida na AVENIDA SÃO FRANCISCO, Nº 1800, TANCREDO NEVES, EM TERESINA – PI, forneceu:

MÓVEIS PARA LABORATÓRIO
MÓVEIS HOSPITALARES
MÓVEIS DE MADEIRA
MÓVEIS PARA ESCRITÓRIO
MÓVEIS UTILITÁRIOS
MÓVEIS DE AÇO
MÓVEIS ESCOLARES
MÓVEIS EM GERAL
SERVIÇOS DE MONTAGEM DE MÓVEIS E ADJACENTES
FOGÕES INDUSTRIAIS E SEMI INDUSTRIAIS
BEBEDOURO INDUSTRIAIS E SEMI INDUSTRIAIS
EQUIPAMENTOS
EQUIPAMENTOS E INSTRUMENTOS PARA USO MÉDICO HOSPITALAR
ELETROMÉSTICOS

Atendendo satisfatoriamente conforme solicitado à **PREFEITURA MUNICIPAL DE JOAQUIM PIRES-PI**, CNPJ nº 06.554.208/0001-39.

Informamos também que os produtos foram entregues nos prazos e exigências estabelecidos, mantendo de forma regular, sempre com a responsabilidade e pontualidade no cumprimento de suas obrigações.

Nada consta em nossos arquivos que desabone a capacidade técnica da referida empresa, pelo que afirmamos o presente atesto.

Joaquim Pires-PI, 04 de outubro de 2021.

  
**Francisco das Chagas Castelo Branco**  
Secretário de Administração



### LICENÇA SANITÁRIA

LEI COMPLEMENTAR Nº 4.974, DE 26 DE DEZEMBRO DE 2006, APROVADA PELO DECRETO Nº 16.759, DE 29 DE MARÇO DE 2017 E LEI Nº 4.975 DE 26 DE DEZEMBRO DE 2016 - CODIGO SANITÁRIO DE TERESINA

LICENÇA Nº

4574/16-01

VALIDADE DA LICENÇA

30/11/2023

Nº SOLICITAÇÃO

5854/2019 VS

Razão Social

E DANTAS BRANDAO - EIRELI

CNPJ

14.222.220/0001-74

Inscrição Municipal

4366514

DEFERIDA

Nº	CÓDIGO	ATIVIDADE(S)
1	251280000	FABRICACAO DE ESQUADRIAS DE METAL
2	466480000	COMERCIO ATACADISTA DE MAQUINAS, APARELHOS E EQUIPAMENTOS PARA USO ODONTOMEDICOHOSPITALAR, PARTES E PECAS
3	477330000	COMERCIO VAREJISTA DE ARTIGOS MEDICOS E ORTOPEDICOS
4	478900700	COMERCIO VAREJISTA DE EQUIPAMENTOS PARA ESCRITORIO
5	474230000	COMERCIO VAREJISTA DE MATERIAL ELETRICO
6	475470100	COMERCIO VAREJISTA DE MOVEIS
7	478900500	COMERCIO VAREJISTA DE PRODUTOS SANEANTES DOMISSANITARIOS
8	475390000	COMERCIO VAREJISTA ESPECIALIZADO DE ELETRODOMESTICOS E EQUIPAMENTOS DE AUDIO E VIDEO
9	---	FAVOR CONSULTAR DEMAIS CNAES

Endereço

AVENIDA SAO FRANCISCO nº 1800BAIRRO TANCREDO NEVES - 64076038TERESINA - PI

TEM LICENÇA para funcionamento sob responsabilidade de:

Inscrito no Conselho Regional:

Sob o Nº

Código de Autenticidade

Teresina, 30 de Dezembro de 2020

vsa2c40f8ec73f0b6553075925c01e2300



#### OBSERVAÇÕES

- 1 - Este documento deve ser colocado em lugar visível ao público.
- 2 - Esta licença poderá, a qualquer tempo, ser suspensa, cassada ou cancelada no interesse da saúde pública em conformidade com o art. 143, § 3º, da lei 4.975/2016.
- 3 - O presente documento não desobriga o licenciado de outras providências junto aos Órgãos Municipais, Estaduais e/ou Federais, para legalidade plena do empreendimento.



Prefeitura Municipal De Teresina  
Secretaria Municipal de Finanças

BURITICUPU-MA  
Proc. 1909001/2023  
Fls. 1461  
Rub. JK

## ALVARÁ DE LOCALIZAÇÃO E FUNCIONAMENTO

VALIDADE: 31/12/2023

INSC.	CPF/CNPJ:	DATA
4366514	14.222.220/0001-74	11/08/2023

### RAZÃO SOCIAL:

E DANTAS BRANDAO - LTDA

### NOME FANTASIA:

DISTRIMOVEIS

### LOCALIZAÇÃO:

AVENIDA SAO FRANCISCO Nº 1800  
TERESINA - PI  
64076038

TANCREDO NEVES

### ATIVIDADES

1	2512-8/00	Fabricação de esquadrias de metal
2	3101-2/00	Fabricação de móveis com predominância de madeira
3	4664-8/00	Comércio atacadista de máquinas, apa- relhos e equipamentos para uso odonto-médico-hospitalar; partes e peças
4	4742-3/00	Comércio varejista de material elétrico
5	4751-2/01	Comércio varejista especializado de equipamentos e suprimentos de informática
6	4753-9/00	Comércio varejista especializado de ele- trodomésticos e equipamentos de áudio e vídeo
7	4754-7/01	Comércio varejista de móveis
8	4773-3/00	Comércio varejista de artigos médicos e ortopédicos
9	4789-0/05	Comércio varejista de produtos saneantes domissanitários
10	4789-0/07	Comércio varejista de equipamentos para escritório
11	9529-1/05	Reparação de artigos do mobiliário

### LICENÇAS:

MEIO AMBIENTE	Nº 5854/2019 MA	Validade: 30/11/2023
VIGILÂNCIA	Nº 4574/16-01	Validade: 30/11/2023
A.R.C.B		Validade: 15/07/2024

Este contribuinte está autorizado a desenvolver as atividades acima elencadas e firma compromisso, sob as penas da lei, de que conhece e atende os requisitos legais exigidos para funcionamento e exercício das atividades econômicas constantes do objeto social, no que respeita ao uso e ocupação do solo, as atividades domiciliares e restrições ao uso de espaços públicos acessibilidade e de segurança sanitária, ambiental e de prevenção contra incêndio e pânico. O contribuinte reconhece que o não atendimento a

**RESSALVA: A VALIDADE DESTA ALVARÁ DE LOCALIZAÇÃO E FUNCIONAMENTO DEPENDE DA MANUTENÇÃO ATUALIZADA DAS LICENÇAS SANITÁRIA, AMBIENTAL DE OPERAÇÃO E DO ATESTADO DE REGULARIDADE DO CORPO DE BOMBEIROS, NO QUE COUBER, CONFORME LEGISLAÇÃO VIGENTE.**

Código de Autenticidade

afb38453088794e846289e7dea550eacbd



JK CA

DECLARAÇÕES EDITALÍCIAS

**A**  
**PREFEITURA MUNICIPAL DE BURITICUPU – MA.**  
**ESTADO DO MARANHÃO.**  
**ILMº SENHOR PREGOEIRO E EQUIPE DE APOIO.**  
**PREGÃO ELETRÔNICO Nº 40/2023.**  
**PROCESSO ADMINISTRATIVO Nº 1909001/2023.**  
**DATA DA REALIZAÇÃO: 27/10/2023 HORÁRIO: 14:30 HORAS.**

A Empresa E. DANTAS BRANDÃO LTDA - DISTRIMÓVEIS, CNPJ sob nº 14.222.220/0001 - 74, Inscrição Estadual sob nº 19.493.705 - 4, localizada na Av. São Francisco, nº 1800 - Bairro: Tancredo Neves, Teresina – Piauí. por intermédio do seu representante ou procurador, Sr (a). Emanuel Dantas Brandão, portador (a) do RG nº 2.096.288 SSP - PI e CPF sob nº 011.715.873 - 92, para fins de participação na licitação em epígrafe:

Declara que cumpre plenamente a todos os requisitos de habilitação. Estando ciente de todas as implicações legais originárias da presente Declaração.

A Empresa E. DANTAS BRANDÃO - DISTRIMÓVEIS, CNPJ sob nº 14.222.220/0001-74, Inscrição Estadual sob nº 19.493.705-4, localizada na Av. São Francisco, nº 1800- Bairro: Tancredo Neves, Teresina – Piauí. Declara que não possui em seu quadro funcional, servidores públicos ocupando cargos nesta empresa. Estando ciente de todas as implicações legais originárias da presente Declaração.

A Empresa E. DANTAS BRANDÃO - DISTRIMÓVEIS, CNPJ sob nº 14.222.220/0001-74, Inscrição Estadual sob nº 19.493.705-4, localizada na Av. São Francisco, nº 1800- Bairro: Tancredo Neves, Teresina – Piauí. Declara, sob as penas da lei que, até a presente data inexistem fatos para sua habilitação, estando ciente da obrigatoriedade de declarar ocorrências posteriores.

A Empresa E. DANTAS BRANDÃO - DISTRIMÓVEIS, CNPJ sob nº 14.222.220/0001-74, Inscrição Estadual sob nº 19.493.705-4, localizada na Av. São Francisco, nº 1800- Bairro: Tancredo Neves, Teresina – Piauí. Declara, para fins do disposto no inciso V do art. 27 da Lei nº 8.666 de 21 de junho de 1993, acrescido pela Lei nº 9.854, de 27 de outubro de 1999, que não emprega menor de dezoito anos em trabalho noturno, perigoso ou insalubre e não emprega menor de dezesseis anos.

A Empresa E. DANTAS BRANDÃO - DISTRIMÓVEIS, CNPJ sob nº 14.222.220/0001-74, Inscrição Estadual sob nº 19.493.705-4, localizada na Av. São Francisco, nº 1800- Bairro: Tancredo Neves, Teresina – Piauí. Declara conhecer e aceitar as regras contidas neste edital.

A Empresa E. DANTAS BRANDÃO - DISTRIMÓVEIS, CNPJ sob nº 14.222.220/0001-74, Inscrição Estadual sob nº 19.493.705-4, localizada na Av. São Francisco, nº 1800- Bairro: Tancredo Neves, Teresina – Piauí. Declara que atende as normas relativas à saúde e segurança do trabalho

A Empresa E. DANTAS BRANDÃO - DISTRIMÓVEIS, CNPJ sob nº 14.222.220/0001-74, Inscrição Estadual sob nº 19.493.705-4, localizada na Av. São Francisco, nº 1800- Bairro: Tancredo Neves, Teresina – Piauí. Declara que todos os produtos ofertados têm garantia mínima de 12 meses contra defeito de fabricação a conta da data de sua instalação ou entrega e que atende todas as exigências mínimas do edital.

A Empresa E. DANTAS BRANDÃO - DISTRIMÓVEIS, CNPJ sob nº 14.222.220/0001-74, Inscrição Estadual sob nº 19.493.705-4, localizada na Av. São Francisco, nº 1800- Bairro: Tancredo Neves, Teresina – Piauí. Declara que nossa capacidade de fornecimento será de acordo com a necessidade do órgão.

A Empresa E. DANTAS BRANDÃO - DISTRIMÓVEIS, CNPJ sob nº 14.222.220/0001-74, Inscrição Estadual sob nº 19.493.705-4, localizada na Av. São Francisco, nº 1800- Bairro: Tancredo Neves, Teresina – Piauí. Declara, sob as penas da Lei, que cumpre plenamente as exigências e os requisitos de habilitação previstos no instrumento convocatório, inexistindo qualquer fato impeditivo de sua participação neste certame.

A Empresa E. DANTAS BRANDÃO - DISTRIMÓVEIS, CNPJ sob nº 14.222.220/0001-74, Inscrição Estadual sob nº 19.493.705-4, localizada na Av. São Francisco, nº 1800- Bairro: Tancredo Neves, Teresina – Piauí. Declara para os fins de direito, caso seja declarada vencedora do certame e celebrado o respectivo Contrato Administrativo, que se compromete a observar a legislação trabalhista, previdenciária e de segurança e saúde do trabalho, responsabilizando-se pela formalização e registro contratuais e pela previsão de gastos com meio ambiente do trabalho, incluindo equipamentos de proteção.

EMANUEL DANTAS  
BRANDAO:0117158739  
2

Assinado de forma digital por  
EMANUEL DANTAS  
BRANDAO:01171587392  
Dados: 2023.10.26 15:28:52 -03'00'

Teresina/PI, 27 de outubro de 2023

Emanuel Dantas Brandão  
RG sob nº 2.096.288 SSP- PI / CPF sob nº 011.715.873 - 92  
Administrador da E Dantas Brandão LTDA.



E. DANTAS BRANDÃO - EIRELI

Av. São Francisco, 1800 - Tancredo Neves, CEP 64.076-038, Teresina/PI

CNPJ: 14.222.220/0001-74 Insc Est. 19.493.705-4

(86) 3235-7471 - E-mail: [distrimoveispi@gmail.com](mailto:distrimoveispi@gmail.com)



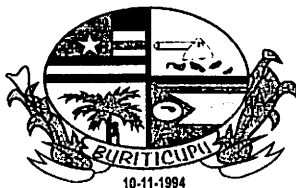

BURITICUPU-MA  
Proc. 1909001/2023  
Fls. 1463  
Rub. JK

**ESTADO DO MARANHÃO**  
**PREFEITURA MUNICIPAL DE BURITICUPU/MA**

**CNPJ Nº 01.612.525/0001-40**

**Rua São Raimundo, nº 01, CEP: 65.393-000, Centro – Buriticupu/MA**

Processo Administrativo nº 1909001/2023  
Modalidade: Pregão Eletrônico nº 040/2023  
Tipo: Menor Preço por Item

Objeto: Contratação de empresa para aquisição de equipamentos e materiais permanentes para atender as necessidades da Rede Municipal de Saúde no Município de Buriticupu/MA.

**DOCUMENTOS DE HABILITAÇÃO:**

**APROVADA MOVEIS E ELETROS  
LTDA**

**CNPJ: 24.911.951/0001-80**

Buriticupu - MA, em 16 de novembro de 2023.

f



TRIBUNAL DE CONTAS DA UNIÃO

BURITICUPI-MA  
Proc. 1090001/2023  
Fls. 106  
Rub. 106

## Consulta Consolidada de Pessoa Jurídica

Este relatório tem por objetivo apresentar os resultados consolidados de consultas eletrônicas realizadas diretamente nos bancos de dados dos respectivos cadastros. A responsabilidade pela veracidade do resultado da consulta é do Órgão gestor de cada cadastro consultado. A informação relativa à razão social da Pessoa Jurídica é extraída do Cadastro Nacional da Pessoa Jurídica, mantido pela Receita Federal do Brasil.

Consulta realizada em: 26/10/2023 14:41:48

### Informações da Pessoa Jurídica:

Razão Social: **APROVADA MOVEIS E ELETROS LTDA**  
CNPJ: **24.911.951/0001-80**

### Resultados da Consulta Eletrônica:

Órgão Gestor: **TCU**  
Cadastro: **Licitantes Inidôneos**  
Resultado da consulta: **Nada Consta**

Para acessar a certidão original no portal do órgão gestor, clique [AQUI](#).

Órgão Gestor: **CNJ**  
Cadastro: **CNIA - Cadastro Nacional de Condenações Cíveis por Ato de Improbidade Administrativa e Inelegibilidade**  
Resultado da consulta: **Nada Consta**

Para acessar a certidão original no portal do órgão gestor, clique [AQUI](#).

Órgão Gestor: **Portal da Transparência**  
Cadastro: **Cadastro Nacional de Empresas Inidôneas e Suspensas**  
Resultado da consulta: **Nada Consta**

Para acessar a certidão original no portal do órgão gestor, clique [AQUI](#).

Órgão Gestor: **Portal da Transparência**  
Cadastro: **CNEP - Cadastro Nacional de Empresas Punidas**  
Resultado da consulta: **Nada Consta**

Para acessar a certidão original no portal do órgão gestor, clique [AQUI](#).

Obs: A consulta consolidada de pessoa jurídica visa atender aos princípios de simplificação e racionalização de serviços públicos digitais. Fundamento legal: Lei nº 12.965, de 23 de abril de 2014, Lei nº 13.460, de 26 de junho de 2017, Lei nº 13.726, de 8 de outubro de 2018, Decreto nº 8.638 de 15, de janeiro de 2016.

*[Handwritten signature]*



# Improbidade Administrativa e Inelegibilidade

## Certidão Negativa

BURITICURU-MA  
Proc. 1409/001 2023  
Fls. 1465  
Rub.

**Certifico que nesta data (26/10/2023 às 14:40) NÃO CONSTA no Cadastro Nacional de Condenações Cíveis por Ato de Improbidade Administrativa e Inelegibilidade registros de condenação com trânsito em julgado ou sanção ativa quanto ao CNPJ nº 24.911.951/0001-80.**

A condenação por atos de improbidade administrativa não implica automático e necessário reconhecimento da inelegibilidade do condenado.

Para consultas sobre inelegibilidade acesse portal do TSE em <http://divulgacandcontas.tse.jus.br/>

Esta certidão é expedida gratuitamente. Sua autenticidade pode ser por meio do número de controle 653A.A474.C5AC.4004 no seguinte endereço: [https://www.cnj.jus.br/improbidade\\_adm/autenticar\\_certidao.php](https://www.cnj.jus.br/improbidade_adm/autenticar_certidao.php)



BURITICUPU-MA  
Proc. 1909.001/2023  
Fls. 1166  
Rub. 1166

## TRIBUNAL DE CONTAS DA UNIÃO

### CERTIDÃO NEGATIVA DE

### CONTAS JULGADAS IRREGULARES

Nome completo: APROVADA MOVEIS E ELETROS LTDA  
CPF/CNPJ: 24.911.951/0001-80

O Tribunal de Contas da União CERTIFICA, para os devidos fins e a pedido do interessado, que, na presente data, em consulta aos sistemas informatizados do TCU, considerados os julgados do Tribunal e o cadastro de responsáveis por contas julgadas irregulares, **NÃO CONSTA** nenhuma CONTA JULGADA IRREGULAR em nome do (a) requerente acima identificado(a).

A consulta para emissão desta certidão considerou os processos nos quais o Tribunal se manifestou em decisão definitiva do Tribunal pelo julgamento de contas irregulares desde a data do respectivo acórdão condenatório. Foram excluídos os lançamentos relativos a processos em tramitação que ainda não foram objeto de deliberação deste Tribunal, os arquivados por decisão terminativa e aqueles cujas condenações foram tornadas insubsistentes por decisão judicial ou por decisão definitiva em recurso neste Tribunal, transitadas em julgado.

Certidão emitida às 14:32:10 do dia 26/10/2023, com validade de trinta dias a contar da emissão.

A veracidade das informações aqui prestadas podem ser confirmadas no sítio <http://contasirregulares.tcu.gov.br>, na opção "Verificar certidão emitida".

Código de controle da certidão: ULCL261023143210

Atenção: qualquer rasura ou emenda invalidará este documento.

*[Handwritten signatures]*

**ALTERAÇÃO DE CONTRATO SOCIAL E CONSOLIDAÇÃO DA SOCIEDADE** Página 1 de 5  
**EMPRESÁRIA**

**APROVADA MOVEIS E ELETROS EIRELI**

BURITICUPU-MA  
Proc. 14091001/2023  
Fis. 1263  
Rub. JA

**ANTÔNIO LISBOA DA LUZ FILHO**, brasileiro, empresário, casado em comunhão parcial de bens, natural da cidade de Piracuruca - PI, data de nascimento 14/05/1966, portador da carteira nacional de Habilitação n.º 04124480343 DETRAN – MA e inscrito no CPF sob n.º 376.570.893-34, residente e domiciliado na Travessa Raimundo Raposo Forte, n.º 42, Centro, São Luis Gonzaga do Maranhão – MA, CEP 65708-000.

**Único sócio da Sociedade de Responsabilidade Limitada que gira sob a denominação social A. L. DA LUZ FILHO EIRELI**, pessoa jurídica de direito privado, inscrita no CNPJ sob n.º 24.911.951/0001-80, com sede social na Av. São Benedito, N.º 15, Centro, São Luis Gonzaga do Maranhão – MA, CEP 65708-000, cujos atos constitutivos se encontram arquivados na Junta Comercial do Maranhão – JUCEMA, sob NIRE n.º 21600039207, resolve assim, alterar seu contrato social, da seguinte forma:

**CLAUSULA PRIMEIRA:** A sociedade passa a utilizar a seguinte denominação social: **APROVADA MOVEIS E ELETROS EIRELI**.

**CLAUSULA SEGUNDA:** A EMPRESA PASSA A TER O SEGUINTE OBJETIVO SOCIAL: 1 ATIVIDADE PRINCIPAL: Comércio varejista de móveis, 47.54-7-01; 2 ATIVIDADES SECUNDÁRIAS: Comércio varejista de outros artigos de uso pessoal e doméstico não especificados anteriormente, 47.59-8-99 (artigos para habitação de vidro, cristal, porcelana, borracha, plástico, metal, madeira, vime, bambu e outros similares - painéis, louças, garrafas térmicas, escadas domésticas, escovas, vassouras, cabides etc., artigos de cutelaria, toldos e similares, papel de parede e similares, sistema de segurança residencial não associado a instalação ou manutenção); Comércio varejista especializado de eletrodomésticos e equipamentos de áudio e vídeo, 47.53-9-00; Comércio varejista de produtos alimentícios em geral ou especializado em produtos alimentícios não especificados anteriormente, 47.29-6-99 (produtos naturais e dietéticos, comidas congeladas, mel, etc., café moído, sorvetes, embalados, em potes e similares); Comércio a varejo de peças e acessórios novos para veículos automotores, 45.30-7-03; Comércio a varejo de pneumáticos e câmaras-de-ar, 45.30-7-05; Comércio varejista de material elétrico, 47.42-3-00; Comércio varejista especializado de equipamentos e suprimentos de informática, 47.51-2-01; Comércio varejista de artigos de colchoaria, 47.54-7-02; Comércio varejista de artigos de armarinho, 47.55-5-02; Comércio varejista de artigos de cama, mesa e banho, 47.55-5-03; Comércio varejista de artigos de papelaria, 47.61-0-03; Comércio varejista de brinquedos e artigos recreativos, 47.63-6-01; Comércio varejista de cosméticos, produtos de perfumaria e de higiene pessoal, 47.72-5-00; Comércio varejista de artigos do vestuário e acessórios, 47.81-4-00; Comércio varejista de calçados, 47.82-2-01; Comércio varejista de produtos saneantes domissanitários, 47.89-0-05; Comércio varejista de equipamentos para escritório, 47.89-0-07.

**DA CONSOLIDAÇÃO DO CONTRATO SOCIAL**

Em virtude da alteração acima mencionada, o sócio **RESOLVE** proceder à **CONSOLIDAÇÃO** de seu Contrato Social, conforme as cláusulas seguintes:

**CLÁUSULA PRIMEIRA – DENOMINAÇÃO SOCIAL E ENDEREÇO**

A sociedade tem sob a denominação social de **APROVADA MOVEIS E ELETROS EIRELI**, tendo como sede o endereço na Av. São Benedito, N.º 15, Centro, São Luis Gonzaga do Maranhão – MA, CEP 65708-000.

p JA

**ALTERAÇÃO DE CONTRATO SOCIAL E CONSOLIDAÇÃO DA SOCIEDADE** Página 2 de 5  
**EMPRESÁRIA**

**APROVADA MOVEIS E ELETROS EIRELI**

**FILIAL 01:** Estabelecida no seguinte endereço na Avenida Antônio Pereira Aragão, nº 1538, Centro, São Mateus do Maranhão - MA, CEP 65470-000.

**CLÁUSULA SEGUNDA – CAPITAL SOCIAL**

BURITIGUPI-MA  
Proc. 209001/2023  
Fis. 1468  
Rub. JK

O capital é de R\$90.000,00 (Noventa Mil reais), totalmente subscrito e integralizado, neste ato em moeda corrente no País.

**CLÁUSULA TERCEIRA – OBJETIVO SOCIAL**

A EMPRESA TEM COMO OBJETIVO SOCIAL: 1 ATIVIDADE PRINCIPAL: Comércio varejista de móveis, 47.54-7-01; 2 ATIVIDADES SECUNDÁRIAS: Comércio varejista de outros artigos de uso pessoal e doméstico não especificados anteriormente, 47.59-8-99 (artigos para habitação de vidro, cristal, porcelana, borracha, plástico, metal, madeira, vime, bambu e outros similares - painéis, louças, garrafas térmicas, escadas domésticas, escovas, vassouras, cabides etc., artigos de cutelaria, toldos e similares, papel de parede e similares, sistema de segurança residencial não associado a instalação ou manutenção); Comércio varejista especializado de eletrodomésticos e equipamentos de áudio e vídeo, 47.53-9-00; Comércio varejista de produtos alimentícios em geral ou especializado em produtos alimentícios não especificados anteriormente, 47.29-6-99 (produtos naturais e dietéticos, comidas congeladas, mel, etc., café moído, sorvetes, embalados, em potes e similares); Comércio a varejo de peças e acessórios novos para veículos automotores, 45.30-7-03; Comércio a varejo de pneumáticos e câmaras-de-ar, 45.30-7-05; Comércio varejista de material elétrico, 47.42-3-00; Comércio varejista especializado de equipamentos e suprimentos de informática, 47.51-2-01; Comércio varejista de artigos de colchoaria, 47.54-7-02; Comércio varejista de artigos de armarinho, 47.55-5-02; Comércio varejista de artigos de cama, mesa e banho, 47.55-5-03; Comércio varejista de artigos de papelaria, 47.61-0-03; Comércio varejista de brinquedos e artigos recreativos, 47.63-6-01; Comércio varejista de cosméticos, produtos de perfumaria e de higiene pessoal, 47.72-5-00; Comércio varejista de artigos do vestuário e acessórios, 47.81-4-00; Comércio varejista de calçados, 47.82-2-01; Comércio varejista de produtos saneantes domissanitários, 47.89-0-05; Comércio varejista de equipamentos para escritório, 47.89-0-07.

**CLÁUSULA QUARTA – INÍCIO E DURAÇÃO DA ATIVIDADES**

A Empresa tem suas atividades a partir data de seu efetivo registro e arquivamento na Junta Comercial do Maranhão, e sua duração é por prazo indeterminado.

**CLÁUSULA QUINTA – ADMINISTRAÇÃO**

A administração da empresa é exercida por, **ANTÔNIO LISBOA DA LUZ FILHO**, com poderes e atribuições de representar a empresa ativa e passivamente, judicial e extrajudicialmente, podendo praticar todos os atos compreendidos no objeto, autorizado o uso do nome empresarial, sempre no interesse da empresa, ficando vedado, entretanto, em negócios estranhos aos fins sociais em assuntos de interesse da empresa, podendo assinar quaisquer documentos de comun acordo em todos os órgãos públicos, contrair empréstimos em estabelecimentos bancários.

**CLÁUSULA SEXTA – DO EXERCÍCIO**

JK

**ALTERAÇÃO DE CONTRATO SOCIAL E CONSOLIDAÇÃO DA SOCIEDADE EMPRESÁRIA**

**APROVADA MOVEIS E ELETROS EIRELI**

BURITICUPU, MA  
Proc. 0101001/2023  
Fls. 1169  
Rub. 1169

Ao término de cada exercício social, em 31 de dezembro, o administrador prestará contas justificadas de sua administração, procedendo à elaboração do inventário, do balanço patrimonial e do balanço do resultado econômico, cabendo aos sócios, na proporção de suas cotas, os lucros ou perdas apurados. (art. 1.065 CC/02).

**PLÁUSULA SÉTIMA – RETIRADA DE PRÓ-LABORE**

O empresário poderá fixar uma retirada mensal, a título de Pró-labore, observadas as disposições regulamentares pertinentes.

**CLÁUSULA OITAVA – ABERTURA DE FILIAIS/SUCURSAIS**

A empresa poderá estabelecer filiais, podendo, entretanto, criá-las a qualquer tempo, em qualquer parte do território nacional, se assim o desejar ou se fizer necessário.

**CLÁUSULA NONA – DA DECLARAÇÃO DE NÃO PARTICIPAÇÃO EM OUTRA EIRELI**

O Titular ANTÔNIO LISBOA DA LUZ FILHO, declara, sob as penas de lei, que não figura como titular em nenhuma outra empresa nesta modalidade.

**CLÁUSULA DÉCIMA – DECLARAÇÃO DESIMPENDIMENTO**

O Administrador declara, sob as penas da lei, que não está impedido de exercer a administração da sociedade, por lei especial ou em virtude de condenação criminal, ou por se encontrar(em) sob os efeitos dela, a pena que vede, ainda que temporariamente, o acesso a cargos públicos, ou por crime falimentar, de prevaricação, peita ou suborno, concussão, peculato ou contra a economia popular, contra o sistema financeiro nacional, contra normas de defesa da concorrência, contra as relações de consumo, fé pública ou propriedade.

**CLÁUSULA DÉCIMA PRIMEIRA – DO PORTE EMPRESARIAL**

Declaro para os devidos fins e sob as penas da Lei, o enquadramento da empresa como Microempresa, onde a receita bruta anual da empresa não excederá ao limite fixado no inciso II do art. 3º da Lei Complementar nº 123 de 14 de dezembro de 2006, e que não se enquadra em qualquer das hipóteses de exclusão relacionadas no § 4º do art. 3º da mencionada lei. Em atendimento ao disposto na Lei Complementar no 123/2006.

**CLÁUSULA DÉCIMA SEGUNDA – OMISSÃO E FORO**

Os casos omissos na presente alteração contratual serão regulados de acordo com a legislação específica que lhe for aplicável ficando eleito o foro da Comarca de São Luis Gonzaga do Maranhão – MA, para dirimir quaisquer dúvidas advindas do presente contrato, com expressa renúncia de qualquer outro por mais privilegiado que seja.

ALTERAÇÃO DE CONTRATO SOCIAL E CONSOLIDAÇÃO DA SOCIEDADE Página 4 de 5  
EMPRESÁRIA

APROVADA MOVEIS E ELETROS EIRELI

BURITIS/UFMA  
Proc. 12091001/2023  
Fls. 1170  
Rub. JA

E, por se acharem em perfeito acordo, de tudo quanto neste instrumento particular foi lavrado, obrigam-se a cumprir o presente assinando-o em 1 (uma) via de igual teor e forma.

São Luis Gonzaga do Maranhão – MA, 28 de Março de 2022.

---

**ANTÔNIO LISBOA DA LUZ FILHO**  
Titular/administrador

\*

PA JA





BURITICUPI-MA  
Proc. 19091001  
Fls. 143  
Rub. JA

## ASSINATURA ELETRÔNICA

Certificamos que o ato da empresa APROVADA MOVEIS E ELETROS EIRELI consta assinado digitalmente por:

IDENTIFICAÇÃO DO(S) ASSINANTE(S)	
CPF/CNPJ	Nome
37657089334	ANTONIO LISBOA DA LUZ FILHO

A

**JUCEMA**

CERTIFICO O REGISTRO EM 01/04/2022 18:55 SOB Nº 20220392196.  
PROTOCOLO: 220392196 DE 31/03/2022.  
CÓDIGO DE VERIFICAÇÃO: 12204176480. CNPJ DA SEDE: 24911951000180.  
NIRE: 21600039207. COM EFEITOS DO REGISTRO EM: 28/03/2022.  
APROVADA MOVEIS E ELETROS EIRELI

LARISSA ROCHA DA SILVA  
SECRETÁRIA-GERAL  
www.empresafacil.ma.gov.br

A validade deste documento, se impresso, fica sujeito à comprovação de sua autenticidade nos respectivos portais, informando seus respectivos códigos de verificação.

Secretaria da Micro e Pequena Empresa  
Secretaria da Racionalização e Simplificação  
Departamento de Registro Empresarial e Integração  
Junta Comercial do Estado do Maranhão - JUCEMA

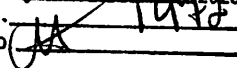
BURITICUPU-MA  
Proc. 009001 2823  
Fls. 1478  
Rub. 

## DECLARAÇÃO DE REENQUADRAMENTO DE MICROEMPRESA COMO EMPRESA DE PEQUENO PORTE

Ilmo. Sr. Presidente da Junta Comercial do Estado do Maranhão - JUCEMA

A Empresa **APROVADA MOVEIS E ELETROS EIRELI**, com ato constitutivo registrado na Junta Comercial em 01/06/2016, NIRE: 21600039207, CNPJ: 24.911.951/0001-80, estabelecido(a) na AVENIDA SAO BENEDITO, 15 , CENTRO, São Luís Gonzaga do Maranhão - MA, CEP: 65708-000, requer a Vossa Senhoria o arquivamento do presente instrumento e declara, sob as penas da Lei, que se reenquadra da condição de MICROEMPRESA PARA EMPRESA DE PEQUENO PORTE, nos termos da Lei Complementar nº 123, de 14/12/2006.

Código do ato: 307

Descrição do Ato: REENQUADRAMENTO DE MICROEMPRESA COMO  
EMPRESA DE PEQUENO PORTE

São Luís Gonzaga do Maranhão - MA, 01/04/2022

\_\_\_\_\_  
ANTONIO LISBOA DA LUZ FILHO  
Titular/Administrador





BURITICUPI-MA  
Proc. 202091 2023  
Fls. 1473  
Rub. JA

## ASSINATURA ELETRÔNICA

Certificamos que o ato da empresa APROVADA MOVEIS E ELETROS EIRELI consta assinado digitalmente por:

IDENTIFICAÇÃO DO(S) ASSINANTE(S)	
CPF/CNPJ	Nome
37657089334	ANTONIO LISBOA DA LUZ FILHO

**JUCEMA**

CERTIFICO O REGISTRO EM 13/04/2022 14:52 SOB N° 20220457638.  
PROTOCOLO: 220457638 DE 13/04/2022.  
CÓDIGO DE VERIFICAÇÃO: 12204722639. CNPJ DA SEDE: 24911951000180.  
NIRE: 21600039207. COM EFEITOS DO REGISTRO EM: 01/04/2022.  
APROVADA MOVEIS E ELETROS EIRELI

LARISSA ROCHA DA SILVA  
SECRETÁRIA-GERAL  
www.empresafacil.ma.gov.br

REPUBLICA FEDERATIVA DO BRASIL  
 MINISTERIO DA INDUSTRIA  
 DEPARTAMENTO NACIONAL DE TRANSITO  
 CARTEIRA NACIONAL DE HABILITACAO

VÁLIDA EM TODO O TERRITÓRIO NACIONAL  
 2199120707

NOME: ANTONIO LISBOA DA LUZ FILHO  
 BIRITICURU, MA  
 Proc. 109001/2023  
 Fls. 1234  
 Rub. 1234



CAC. IDENTIDADE / CATEG. EMISSOR / UF  
 0182511620010 BRBP MA

CM 376.570.893-34 DATA NASCIMENTO 14/05/1966

FILIAÇÃO  
 ANTONIO LISBOA DA LUZ  
 MARIA DE AMORIM  
 CARDOSO

PERMISSÃO ACC. CAT. HAB.  
 AD

Nº REGISTRO 04124480343 VALIDADE 18/01/2026 1ª HABILITAÇÃO 21/06/2007

OBSERVAÇÕES  
 A  
 EAR;

*Antonio Lisboa da Luz Filho*  
 ASSINATURA DO PORTADOR

LOCAL SAO LUIS, MA DATA EMISSÃO 23/06/2021

*[Signature]*  
 Francisco Nogueira Filho  
 Diretor Geral - Detran / MA

40230058826  
 MA044262914

ASSINATURA DO EMISSOR  
 MARANHÃO

PROIBIDO PLASTIFICAR  
 2199120707

BURITICUPU-MA  
Proc. 109001 2023  
Fls. 1475  
Rub. 1475



Governo do Estado do Maranhão  
Secretaria de Estado de Indústria e comércio - SEINC  
Junta Comercial do Estado do Maranhão



## CERTIDÃO ESPECÍFICA

### Sistema Nacional de Registro de Empresas Mercantis - SINREM

Certificamos que as informações abaixo constam dos documentos arquivados  
nesta Junta Comercial e são vigentes na data da sua expedição.

Certificamos que APROVADA MOVEIS E ELETROS LTDA encontra-se registrada nesta Junta Comercial, como segue:		Protocolo: MAC2302997850	
NIRE 21600039207 CNPJ 24.911.951/0001-80		Situação ATIVA Status SEM STATUS	
Endereço Completo Avenida SAO BENEDITO, Nº 15, xxxxx, CENTRO - São Luís Gonzaga do Maranhão/MA - CEP 65708-000			
Arquivamentos Posteriores			
Ato	Número	Data	Descrição
904	T2160003920	09/12/2022	TRANSFORMACAO
307	20220457638	13/04/2022	REENQUADRAMENTO DE MICROEMPRESA COMO EMPRESA DE PEQUENO PORTE
002	20220392196	01/04/2022	ALTERACAO DE DADOS E DE NOME EMPRESARIAL
002	21900352954	27/01/2022	ABERTURA DE FILIAL NA UF DA SEDE
002	20200410849	14/07/2020	EXTINCAO DE FILIAL NA UF DA SEDE
002	20200410830	14/07/2020	EXTINCAO DE FILIAL NA UF DA SEDE
002	21900286293	10/08/2016	ABERTURA DE FILIAL NA UF DA SEDE
002	21900285793	15/07/2016	ABERTURA DE FILIAL NA UF DA SEDE
315	20160365260	01/06/2016	ENQUADRAMENTO DE MICROEMPRESA
091	21600039207	01/06/2016	ATO CONSTITUTIVO

Esta certidão foi emitida automaticamente em 26/10/2023, às 14:27:48 (horário de Brasília).  
Se impressa, verificar sua autenticidade no <https://www.empresafacil.ma.gov.br>, com o código GKU20FGS.



MAC2302997850

CARLOS ANDRÉ DE MORAES PEREIRA  
Secretário(a) Geral



MINISTÉRIO DA FAZENDA  
Secretaria da Receita Federal do Brasil  
Procuradoria-Geral da Fazenda Nacional

BURITICUPU, MA  
Proc. 1009001/2023  
Fis. 1976  
Rub. 1976

**CERTIDÃO POSITIVA COM EFEITOS DE NEGATIVA DE DÉBITOS RELATIVOS AOS TRIBUTOS  
FEDERAIS E À DÍVIDA ATIVA DA UNIÃO**

Nome: APROVADA MOVEIS E ELETROS LTDA  
CNPJ: 24.911.951/0001-80

Ressalvado o direito de a Fazenda Nacional cobrar e inscrever quaisquer dívidas de responsabilidade do sujeito passivo acima identificado que vierem a ser apuradas, é certificado que:

1. constam débitos administrados pela Secretaria da Receita Federal do Brasil (RFB) com exigibilidade suspensa nos termos do art. 151 da Lei nº 5.172, de 25 de outubro de 1966 - Código Tributário Nacional (CTN), ou objeto de decisão judicial que determina sua desconsideração para fins de certificação da regularidade fiscal, ou ainda não vencidos; e
2. não constam inscrições em Dívida Ativa da União (DAU) na Procuradoria-Geral da Fazenda Nacional (PGFN).

Conforme disposto nos arts. 205 e 206 do CTN, este documento tem os mesmos efeitos da certidão negativa.

Esta certidão é válida para o estabelecimento matriz e suas filiais e, no caso de ente federativo, para todos os órgãos e fundos públicos da administração direta a ele vinculados. Refere-se à situação do sujeito passivo no âmbito da RFB e da PGFN e abrange inclusive as contribuições sociais previstas nas alíneas 'a' a 'd' do parágrafo único do art. 11 da Lei nº 8.212, de 24 de julho de 1991.

A aceitação desta certidão está condicionada à verificação de sua autenticidade na Internet, nos endereços <<http://rfb.gov.br>> ou <<http://www.pgfn.gov.br>>.

Certidão emitida gratuitamente com base na Portaria Conjunta RFB/PGFN nº 1.751, de 2/10/2014.  
Emitida às 14:54:09 do dia 14/06/2023 <hora e data de Brasília>.  
Válida até 11/12/2023. ^

Código de controle da certidão: **A1BB.4AB0.146F.B74D**  
Qualquer rasura ou emenda invalidará este documento.

Voltar Imprimir

BURITICUPU-MA  
Proc. 17091001-2023  
Fls. 1077  
Rubrica



## Certificado de Regularidade do FGTS - CRF

**Inscrição:** 24.911.951/0001-80  
**Razão Social:** APROVADA MOVEIS E ELETROS LTDA  
**Endereço:** AV SAO BENEDITO 15 / CENTRO / SAO LUIS GONZAGA DO  
MARANHAO / MA / 65708-000

A Caixa Econômica Federal, no uso da atribuição que lhe confere o Art. 7, da Lei 8.036, de 11 de maio de 1990, certifica que, nesta data, a empresa acima identificada encontra-se em situação regular perante o Fundo de Garantia do Tempo de Serviço - FGTS.

O presente Certificado não servirá de prova contra cobrança de quaisquer débitos referentes a contribuições e/ou encargos devidos, decorrentes das obrigações com o FGTS.

**Validade:** 20/10/2023 a 18/11/2023 ✓

**Certificação Número:** 2023102006451026830400

Informação obtida em 26/10/2023 14:39:29

A utilização deste Certificado para os fins previstos em Lei esta condicionada a verificação de autenticidade no site da Caixa:  
**[www.caixa.gov.br](http://www.caixa.gov.br)**



PODER JUDICIÁRIO  
JUSTIÇA DO TRABALHO

BURITICUPU-MA  
Proc. 100901 2023  
Fls. 148  
Rub. 148

### CERTIDÃO NEGATIVA DE DÉBITOS TRABALHISTAS

Nome: APROVADA MOVEIS E ELETROS LTDA (MATRIZ E FILIAIS)  
CNPJ: 24.911.951/0001-80 /  
Certidão n°: 26992703/2023  
Expedição: 14/06/2023, às 14:55:18  
Validade: 11/12/2023 /- 180 (cento e oitenta) dias, contados da data de sua expedição.

Certifica-se que APROVADA MOVEIS E ELETROS LTDA (MATRIZ E FILIAIS), inscrito(a) no CNPJ sob o n° 24.911.951/0001-80, NÃO CONSTA como inadimplente no Banco Nacional de Devedores Trabalhistas. Certidão emitida com base nos arts. 642-A e 883-A da Consolidação das Leis do Trabalho, acrescentados pelas Leis ns.º 12.440/2011 e 13.467/2017, e no Ato 01/2022 da CGJT, de 21 de janeiro de 2022. Os dados constantes desta Certidão são de responsabilidade dos Tribunais do Trabalho.

No caso de pessoa jurídica, a Certidão atesta a empresa em relação a todos os seus estabelecimentos, agências ou filiais.

A aceitação desta certidão condiciona-se à verificação de sua autenticidade no portal do Tribunal Superior do Trabalho na Internet (<http://www.tst.jus.br>).

Certidão emitida gratuitamente.

#### INFORMAÇÃO IMPORTANTE

Do Banco Nacional de Devedores Trabalhistas constam os dados necessários à identificação das pessoas naturais e jurídicas inadimplentes perante a Justiça do Trabalho quanto às obrigações estabelecidas em sentença condenatória transitada em julgado ou em acordos judiciais trabalhistas, inclusive no concernente aos recolhimentos previdenciários, a honorários, a custas, a emolumentos ou a recolhimentos determinados em lei; ou decorrentes de execução de acordos firmados perante o Ministério Público do Trabalho, Comissão de Conciliação Prévia ou demais títulos que, por disposição legal, contiver força executiva.





MINISTÉRIO DO TRABALHO E EMPREGO  
SECRETARIA DE INSPEÇÃO DO TRABALHO  
COORDENAÇÃO-GERAL DE RECURSOS

BURITICUPU-MA  
Proc. 209091/2023  
Fls. 1974  
Rub. JA

CERTIDÃO DE DÉBITOS TRABALHISTAS  
NEGATIVA

EMPREGADOR: APROVADA MOVEIS E ELETROS LTDA

INSCRIÇÃO: 24.911.951/0001-80

DATA E HORA DA EMISSÃO: 26/10/2023, às 14:33:52, conforme horário oficial de Brasília

CERTIFICA-SE, de acordo com as informações registradas no sistema de Controle de Processos de Multas e Recursos que, nesta data, **NÃO CONSTAM** débitos decorrentes de autuações em face do empregador acima identificado.

1. Esta certidão abrange todos os estabelecimentos do empregador.
2. A presente certidão não modifica a situação do empregador que conste do cadastro previsto na Portaria Interministerial MTE/SDH n° 2, de 12 de maio de 2011, que disciplina o Cadastro de Empregadores que tenham submetido trabalhadores a condições análogas a de escravo.
3. Conforme artigo 103, § 2º da Portaria MTP n° 667/2021, a certidão ora instituída refletirá sempre a última situação ocorrida em cadastros administrativos pelo emitente, de modo que, havendo processos enviados à Procuradoria da Fazenda Nacional - PFN, quanto a estes, poderá ser obtida certidão específica perante aquele órgão, visando a demonstrar a situação atualizada dos mesmos.
4. Expedida com base na Portaria MTP n° 667, de 8 de novembro de 2021. Emitida gratuitamente.



Dados para conferência da autenticidade desta certidão:

Endereço: <https://eprocesso.sit.trabalho.gov.br/Certidao/Validar>

Código: FC2E4WCYNE

A autenticidade também pode ser verificada a partir do QR Code ao lado.

INSC. ESTADUAL: 12.493.946-5  
RAZÃO SOCIAL: APROVADA MOVEIS E ELETROS LTDA

ÚLTIMA ALTERAÇÃO: 30/12/2022

SITUAÇÃO FISCAL: REGULAR  
MOTIVOS FISCAIS:

SERASA: Não

SITUAÇÃO CADASTRAL: ATIVO  
MOTIVO CADASTRAL: --

**DADOS GERAIS**

CPF/CNPJ: 24.911.951/0001-80  
RAZÃO SOCIAL: APROVADA MOVEIS E ELETROS LTDA  
NIRE: 21600039207  
INÍCIO DE ATIVIDADES: 01/06/2016  
AGÊNCIA REGIONAL: 04 - AGÊNCIA DE BACABAL  
TIPO DE SOCIEDADE: SOCIEDADE EMPRESÁRIA LIMITADA  
REGIME DE PAG.: SIMPLES NACIONAL  
DATA OBRIG. NFE: --  
CORREIO ELETRÔNICO: --

INSC. CENTRALIZADORA: --  
TIPO PESSOA: JURÍDICA  
CAPITAL SOCIAL: 90.000,00  
UFRE: 49 - Ufre/Bacabal  
CAT. DO ESTABELECIMENTO: MATRIZ OU UNICO

DATA OBRIG. EFD: --  
ÁREA UTILIZADA: 0

BURITICUPU-MA  
Proc. 1909001 2023  
Fis. 1480  
Rub. *[assinatura]*

**ENDEREÇO DE ESTABELECIMENTO**

CEP 65708-000  
ENDEREÇO AVE SAO BENEDITO NÚMERO: 15  
COMPLEMENTO: --  
PONTO DE REFERENC.: PROXIMO N BAIRRO: CENTRO  
CIDADE: SAO LUIZ GONZAGA DO MARANHAO ESTADO: MA  
TELEFONE: (99)3621-3083 FAX: --  
CEP CAIXA POSTAL: --

**ENDEREÇO FISCAL**

CEP --  
ENDEREÇO AVE SAO BENEDITO NÚMERO: 15  
COMPLEMENTO: --  
PONTO DE REFERENC.: -- BAIRRO: CENTRO  
CIDADE: SAO LUIZ GONZAGA DO MARANHAO ESTADO: MA  
TELEFONE: (99)3621-3083 FAX: --  
CEP CAIXA POSTAL: 00000-000

**CNAE - ATIVIDADES ECONÔMICAS**

ORDEM	CÓDIGO	DESCRIÇÃO
1	4754701	COMÉRCIO VAREJISTA DE MÓVEIS
2	4789007	COMÉRCIO VAREJISTA DE EQUIPAMENTOS PARA ESCRITÓRIO
3	4729699	COMÉRCIO VAREJISTA DE PRODUTOS ALIMENTÍCIOS EM GERAL OU ESPECIALIZADO EM PRODUTOS ALIMENTÍCIOS
4	4742300	COMÉRCIO VAREJISTA DE MATERIAL ELÉTRICO
5	4744099	COMÉRCIO VAREJISTA DE MATERIAIS DE CONSTRUÇÃO EM GERAL
6	4751201	COMÉRCIO VAREJISTA ESPECIALIZADO DE EQUIPAMENTOS E SUPRIMENTOS DE INFORMÁTICA
7	4753900	COMÉRCIO VAREJISTA ESPECIALIZADO DE ELETRODOMÉSTICOS E EQUIPAMENTOS DE ÁUDIO E VÍDEO
8	4754702	COMÉRCIO VAREJISTA DE ARTIGOS DE COLCHOARIA
9	4755502	COMERCIO VAREJISTA DE ARTIGOS DE ARMARINHO
10	4755503	COMERCIO VAREJISTA DE ARTIGOS DE CAMA, MESA E BANHO
11	4759899	COMÉRCIO VAREJISTA DE OUTROS ARTIGOS DE USO DOMÉSTICO NÃO ESPECIFICADOS ANTERIORMENTE
12	4761003	COMÉRCIO VAREJISTA DE ARTIGOS DE PAPELARIA
13	4763601	COMÉRCIO VAREJISTA DE BRINQUEDOS E ARTIGOS RECREATIVOS
14	4772500	COMÉRCIO VAREJISTA DE COSMÉTICOS, PRODUTOS DE PERFUMARIA E DE HIGIENE PESSOAL
15	4781400	COMÉRCIO VAREJISTA DE ARTIGOS DO VESTUÁRIO E ACESSÓRIOS
16	4782201	COMÉRCIO VAREJISTA DE CALÇADOS
17	4789005	COMÉRCIO VAREJISTA DE PRODUTOS SANEANTES DOMISSANITÁRIOS
18	4530703	COMÉRCIO A VAREJO DE PEÇAS E ACESSÓRIOS NOVOS PARA VEÍCULOS AUTOMOTORES
19	4530705	COMÉRCIO A VAREJO DE PNEUMÁTICOS E CÂMARAS-DE-AR

**REPRESENTANTES LEGAIS**

CNN/CPF	NOME/RAZÃO SOCIAL	TIPO DE RELAÇÃO
37657089334	ANTONIO LISBOA DA LUZ FILHO	101 - SÓCIO
37657089334	ANTONIO LISBOA DA LUZ FILHO	205 - ADMINISTRADOR
5277592369	SUELLEN BIANCA DA LUZ BRANDAO	3 - CONTADOR

*[assinatura]*

**FICHA CADASTRAL DO CONTRIBUINTE**

USUÁRIO: 37657089334

DATA: 26/10/2023

HORA: 14:52

**AÇÕES JUDICIAIS**

TIPO	DATA INCLUSÃO	DATA REVOGAÇÃO	DOC. CONCESSÃO	EFEITO
------	---------------	----------------	----------------	--------

Não existem Ações Judiciais para essa inscrição estadual.

**OBRIGATORIEDADE / CREDENCIAMENTO**

TIPO	DATA INÍCIO	DATA FIM	SITUAÇÃO
ICMS	01/06/2016	--	Ativo
NF-e	09/06/2016	--	Ativo

**INCENTIVOS / REGIMES ESPECIAIS**

TIPO	DATA INÍCIO	DATA FIM	SITUAÇÃO
------	-------------	----------	----------

Não existem Incentivos/Regimes Especiais para essa inscrição

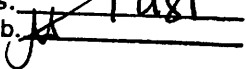
BURITICUPU-MA  
Proc. 19091001/2023  
Fis. 1281  
Rub. 





BURITICUPU-MA  
Proc. 902004 2023  
Fls. 11  
Rub. AA

## GOVERNO DO ESTADO DO MARANHÃO SECRETARIA DE ESTADO DA FAZENDA

### CERTIDÃO POSITIVA DE DÉBITOS COM EFEITO DE NEGATIVA

Nº Certidão: 280427/23

Data da 04/10/2023 16:47:35

Inscrição Estadual: 124939465

CPF/CNPJ: 24911951000180

Razão Social: APROVADA MOVEIS E ELETROS LTDA

Endereço: AVE SAO BENEDITO, 15 CEP: 65708000 - CENTRO

Telefone: (99)36213083

Município: SAO LUIZ GONZAGA DO MARANHÃO UF: MA

Certificamos que, após a realização das consultas procedidas no sistema desta Secretaria, substanciado pelo art. 240 a 242, da lei nº 7.799, de 19/12/2002 e disposto no artigo 205 da lei nº 5.172, de 25 de outubro de 1966 (Código Tributário Nacional), constam crédito tributário, não vencidos ou com exigibilidade suspensa, conforme indicados, em desfavor do sujeito passivo acima identificado. Ressalvado, todavia, à Fazenda Pública Estadual o direito da cobrança de dívidas que venham a ser apuradas e não alcançadas pela decadência.

DESCRIÇÃO DOS DÉBITOS			
TIPO	DOCUMENTO	DATA EMISSÃO	SITUAÇÃO
AUTO DE INFRAÇÃO	358876618	26/09/2023	SALDO DEBITO (NAO VENCIDO)

Validade da Certidão: 120 (cento e vinte) dias: 01/02/2024.

A autenticidade desta certidão deverá ser confirmada no endereço:  
<http://portal.sefaz.ma.gov.br/>, clicando no item "Certidões" e em seguida em "Validação de Certidão Negativa de Débito".

**CERTIDÃO EMITIDA GRATUITAMENTE.**

Data Impressão: 10/10/2023 10:30:36

R



BURITICUPU-MA  
Proc. 190901/2023  
Fls. 198  
Rub. 198

## GOVERNO DO ESTADO DO MARANHÃO SECRETARIA DE ESTADO DA FAZENDA

### CERTIDÃO NEGATIVA DE DÍVIDA ATIVA

Nº Certidão: 070712/23

Data da 27/09/2023 17:44:41

Inscrição Estadual: 124939465

CPF/CNPJ: 24911951000180

Razão Social: APROVADA MOVEIS E ELETROS LTDA

Endereço: AVE SAO BENEDITO, 15 CEP: 65708000 - CENTRO

Telefone: (99)36213083

Município: SAO LUIZ GONZAGA DO MARANHAO

UF: MA

Certificamos que, após a realização das consultas procedidas no sistema desta Secretaria e na forma do disposto do artigo 156, da lei nº 2.231, de 29/12/1962, substanciado pelos artigos 240 a 242 da lei nº 7.799, de 19/12/2002, bem como prescreve o artigo 205 da lei nº 5.172, de 25 de outubro de 1966 (Código Tributário Nacional) não constam débitos inscritos na Dívida Ativa, em nome do sujeito passivo acima identificado.

Validade da Certidão: 120 (cento e vinte) dias: 25/01/2024. ✓

A autenticidade desta certidão deverá ser confirmada no endereço:

<http://portal.sefaz.ma.gov.br/>, clicando no item "Certidões" e em seguida em "Validação de Certidão Negativa de Dívida Ativa".

CERTIDÃO EMITIDA GRATUITAMENTE.

Data Impressão: 10/10/2023 10:31:40



**PREFEITURA MUNICIPAL DE SÃO LUIS GONZAGA DO MARANHÃO**

**SECRETARIA DE ADMINISTRAÇÃO E FINANÇAS**

RUA HERCULANO PARÇA, Nº 120 - CENTRO

CNPJ: 06460018000152

BURITICUPU-MA

Proc. 12021001-2023

Fis. 1184

Rub. JA

Exercício: 2023

**CERTIDÃO NEGATIVA DE DÉBITOS MUNICIPAIS**

O Departamento de Arrecadação da Prefeitura Municipal de SÃO LUIS GONZAGA DO MARANHÃO, a requerimento da pessoa interessada APROVADA MOVEIS E ELETROS EIRELI, CERTIFICA para os fins que se fizerem necessários, que a pessoa jurídica/física a seguir referenciada não registra débitos para com os cofres públicos municipais até a presente data, tendo a presente CERTIDÃO validade até o dia 24/01/2024, ressalvando o direito da Fazenda Municipal de exigir o recolhimento de débitos, tributários ou não, constituído anteriormente a esta data mesmo durante a vigência desse prazo.

Cadastro: 000030 Matrícula: 000030  
Contribuinte: APROVADA MOVEIS E ELETROS EIRELI CPF/CNPJ 24911951000180  
Endereço: VL SAO BENEDITO, 15 Complemento:  
Bairro: CENTRO CEP: 65708000  
Cidade: SÃO LUIS GONZAGA DO MARANHÃO UF: MA

**DADOS ESPECÍFICOS DO CADASTRO**

Data de Abertura : 01/06/2016 Inscr Municipal : 000030 Inscr Estadual : Data Encerramento:  
Atividade : Comércio varejista de móveis, Comércio varejista de outros artigos de uso doméstico não es

Data de Emissão: 26/10/2023 / Valida Até: 24/01/2024 /

Código de Controle da certidão/Número:  
ACCA.5776.6128.3F5C

Antonio Rafael Nani  
Sec. Adm. Finanças, Planejamento  
Orçamento e Gestão  
Portaria nº01/2021

**Antonio Rafael Nani**  
Sec. Mun. de Adm. Finan. Plan. Orçamento e Gestão



**PREFEITURA MUNICIPAL DE SÃO LUIS GONZAGA DO MARANHÃO**  
**SETOR DE ARRECAÇÃO E TRIBUTOS**  
RUA HERCULANO PARÇA, N° 120 - CENTRO  
CNPJ: 08460018000152

BURITICUPU, MA  
Proc. 140001 2023  
Fls. 148  
Rub. JA

### CERTIDÃO DE NEGATIVA DE DIVIDA ATIVA

A Coordenação da Receita Municipal da Prefeitura Municipal de SÃO LUIS GONZAGA DO MARANHÃO, a requerimento da pessoa interessada APROVADA MOVEIS E ELETROS EIRELI, CERTIFICA para os fins que se fizerem necessários, que a pessoa jurídica/física a seguir referenciada não possui débitos para com os cofres da Fazenda Publica Municipal ate a presente data, ressalvando o direito da Fazenda Municipal de exigir o recolhimento de débitos, tributarios ou não, constituído anteriormente a esta data mesmo durante a vigência desse prazo.

Cadastro: 000030 Matricula: 000030  
CPF/CNPJ 24911951000180  
Contribuinte: APROVADA MOVEIS E ELETROS EIRELI  
Endereço: VL SAO BENEDITO, 15 Complemento:  
Bairro: CENTRO CEP: 65708000  
Cidade: SÃO LUIS GONZAGA DO MARANHÃO UF: MA

#### DADOS ESPECÍFICOS DO CADASTRO

Data de Abertura : 01/06/2016 Inscr Municipal : 000030 Inscr Estadual : Data Encerramento:  
Atividade : Comércio varejista de móveis, Comércio varejista de outros artigos de uso doméstico não es

Data de Emissão: 26/10/2023 Valida Até: 24/01/2024 usuário: JANETE

Código de Controle da certidão/Número:  
42DD.415A.0012.5285

Antonio Rafael Nani  
Sec. Adm. Finanças, Planejamento  
Orçamento e Gestão  
Portaria n°01/2021

Antonio Rafael Nani  
Sec. Mun. de Adm. Finan. Plan. Orçamento e Gestão

## CERTIDÃO SIMPLIFICADA

### Sistema Nacional de Registro de Empresas Mercantis - SINREM

Certificamos que as informações abaixo constam dos documentos arquivados nesta Junta Comercial e são vigentes na data da sua expedição.

Nome Empresarial: APROVADA MOVEIS E ELETROS LTDA			Protocolo: MAC2302997810		
NIRE : 21600039207 Natureza Jurídica: Sociedade Empresária Limitada					
NIRE (Sede) 21600039207	CNPJ 24.911.951/0001-80	Data de Ato Constitutivo 01/06/2016	Início de Atividade 01/06/2016		
Endereço Completo Avenida SAO BENEDITO, Nº 15, CENTRO - São Luís Gonzaga do Maranhão/MA - CEP 65708-000					
Objeto Social A EMPRESA TEM COMO OBJETIVO 1 ATIVIDADE COMERCIO VAREJISTA DE MOVEIS, 47.54-7-01 2 ATIVIDADES COMERCIO VAREJISTA DE OUTROS ARTIGOS DE USO PESSOAL E DOMESTICO NAO ESPECIFICADOS ANTERIORMENTE, 47.59-8-99 (ARTIGOS PARA HABITACAO DE VIDRO, CRISTAL, PORCELANA, BORRACHA, PLASTICO, METAL, MADEIRA, VIME, BAMBU E OUTROS SIMILARES - PANEIS, LOUCAS, GARRAFAS TERMICAS, ESCADAS DOMESTICAS. ESCOVAS, VASSOURAS, CABIDES ETC., ARTIGOS DE CUTEIARIA, TOLDOS E SIMILARES, PAPEL DE PAREDE E SIMILARES, SISTEMA DE SEGURANCA RESIDENCIAL NAO ASSOCIADO A INSTALACAO OU MANUTENCAO) COMERCIO VAREJISTA ESPECIALIZADO DE ELETRODOMESTICOS E EQUIPAMENTOS DE AUDIO E VIDEO, 47.53-9-00COMERCIO VAREJISTA DE PRODUTOS ALIMENTICIOS EM GERAL OU ESPECIALIZADO EM PRODUTOS ALIMENTICIOS NAO ESPECIFICADOS ANTERIORMENTE, 47.29-6-99 (PRODUTOS NATURAIS E DIETETICOS, COMIDAS CONGELADAS, MEL, ETC., CAFE MOIDO, SORVETES, EMBALADOS, EM POTES E SIMILARES) COMERCIO A VAREJO DE PECAS E ACESSORIOS NOVOS PARA VEICULOS AUTOMOTORES, 45.30-7-03 COMERCIO A VAREJO DE PNEUMATICOS E CAMARAS-DE-AR, 45.30-7-05 COMERCIO VAREJISTA DE MATERIAL ELETRICO, 47.42-3-00 COMERCIO VAREJISTA ESPECIALIZADO DE EQUIPAMENTOS E SUPRIMENTOS DE INFORMATICA, 47.51-2-01 COMERCIO VAREJISTA DE ARTIGOS DE COLCHOARIA, 47.54-7-02 COMERCIO VAREJISTA DE ARTIGOS DE ARMARINHO, 47.55-5-02 COMERCIO VAREJISTA DE ARTIGOS DE CAMA, MESA E BANHO, 47.55-5-03 COMERCIO VAREJISTA DE ARTIGOS DE PAPELARIA, 47.61-0-03 COMERCIO VAREJISTA DE BRINQUEDOS E ARTIGOS RECREATIVOS, 47.63-6-01 COMERCIO VAREJISTA DE COSMETICOS, PRODUTOS DE PERFUMARIA E DE HIGIENE PESSOAL, 47.72-5-00 COMERCIO VAREJISTA DE ARTIGOS DO VESTUARIO E ACESSORIOS, 47.81-4-00 COMERCIO VAREJISTA DE CALCADOS, 47.82-2-01 COMERCIO VAREJISTA DE PRODUTOS SANEANTES DOMISSANITARIOS, 47.89-0-05 COMERCIO VAREJISTA DE EQUIPAMENTOS PARA ESCRITORIO, 47.89-0-07 COMERCIO VAREJISTA DE MATERIAIS DE CONSTRUCAO EM GERAL, 4744-0/99 (O COMERCIO VAREJISTA DE MATERIAIS DE CONSTRUCAO EM GERAL, SEM ESPECIALIZACAO).					
Capital Social R\$ 90.000,00 (noventa mil reais)		Porte EPP (Empresa de Pequeno Porte)		Prazo de Duração Indeterminado	
Capital Integralizado R\$ 90.000,00 (noventa mil reais)					
Dados do Sócio					
Nome	CPF/CNPJ	Participação no capital	Espécie de sócio	Administrador	Término do mandato
ANTONIO LISBOA DA LUZ FILHO	376.570.893-34	R\$ 90.000,00	Sócio	S	Indeterminado
Dados do Administrador					
Nome	CPF	Término do mandato			
ANTONIO LISBOA DA LUZ FILHO	376.570.893-34	Indeterminado			
Último Arquivamento				Situação	
Data	Número	Ato/eventos		ATIVA	
09/12/2022	T2160003920	904 / 046 - TRANSFORMACAO		Status SEM STATUS	
Fillal(ais) nesta Unidade da Federação ou fora dela					
1 - NIRE: 21900352954		CNPJ: 24.911.951/0004-23			
Endereço Completo AVENIDA ANTONIO PEREIRA ARAGAO, Nº 1538 , CENTRO, São Mateus do Maranhão, MA, CEP: 65470000					

Esta certidão foi emitida automaticamente em 26/10/2023, às 14:21:50 (horário de Brasília).  
Se impressa, verificar sua autenticidade no <https://www.empresafacil.ma.gov.br>, com o código NHUGQ91H.



Handwritten signatures and initials.



BURITICUPU-MA  
Proc. 109001/2023  
Fis. 1283  
Rub. 1283

EMPRESA | GOVERNO DO  
FÁCIL | MARANHÃO

Governo do Estado do Maranhão  
Secretaria de Estado de Indústria e comércio - SEINC  
Junta Comercial do Estado do Maranhão

EMPRESA | GOVERNO DO  
FÁCIL | MARANHÃO

## CERTIDÃO SIMPLIFICADA

Continuação

### Sistema Nacional de Registro de Empresas Mercantis - SINREM

Certificamos que as informações abaixo constam dos documentos arquivados  
nesta Junta Comercial e são vigentes na data da sua expedição.

Nome Empresarial: APROVADA MOVEIS E ELETROS LTDA NIRE : 21600039207 Natureza Jurídica: Sociedade Empresária Limitada MAC2302997810	Protocolo: MAC2302997810
---	--------------------------

CARLOS ANDRÉ DE MORAES PEREIRA  
Secretário(a) Geral

A

fp

PROCURADORIA GERAL DO ESTADO DO MARANHÃO  
Proc. 1902023  
Fls. 11  
Rub. 11



PODER JUDICIÁRIO DO ESTADO DO MARANHÃO  
Corregedoria Geral da Justiça  
Vara Única da Comarca de São Luís Gonzaga do Maranhão

CERTJUDONE-VNSLGM - 192023  
Código de validação: B0CDF86576

Número da guia: 23057401001597545.

**CERTIDÃO ÚNICA DE DISTRIBUIÇÃO PARA FINS GERAIS**  
**VALIDADE – 60 DIAS**

USANDO da faculdade que me confere a Lei, **CERTIFICO**, a requerimento de pessoa interessada, que, dando busca nos arquivos desta secretaria dos feitos referentes à **Falência ou Concordata**, constatei **NÃO EXISTIR** tramitando distribuição de **AÇÕES E/OU EXECUÇÕES** contra **APROVADA MÓVEIS E ELETROS EIRELE** nome fantasia **APROVADA MÓVEIS E ELETROS EIRELE CNPJ: 24.911.951/0001-80, Avenida São Benedito, 15, centro, nesta cidade. CERTIFICO**, finalmente, que esta Secretaria de Distribuição é a única existente na Comarca de São Luís Gonzaga do Maranhão. O referido é verdade e dou fé. Dada e passada a presente certidão na Secretaria de Distribuição a meu cargo, no Fórum "Desembargador Raimundo Ewerton de Paiva", nesta cidade de São Luís Gonzaga do Maranhão. Esta certidão é emitida em uma única via, sem rasuras e mediante assinatura do servidor. Eu \_\_\_\_\_, Francisco José Bogéa da Silva Secretário Judicial, subscrevo e assino. São Luís Gonzaga do Maranhão/MA, data de emissão constante no rodapé.

FRANCISCO JOSE BOGEEA DA SILVA  
Secretário Judicial de Entrância Inicial  
Vara Única da Comarca de São Luís Gonzaga do Maranhão  
Matrícula 116764

Documento assinado. SÃO LUÍS GONZAGA DO MARANHÃO, 12/09/2023 15:34 (FRANCISCO JOSE BOGEEA DA SILVA)



CERTJUDONE-VNSLGM - 192023 / Código: B0CDF86576  
Valide o documento em [www.tjma.jus.br/validadoc.php](http://www.tjma.jus.br/validadoc.php)

Antes de imprimir pense em sua responsabilidade com o meio ambiente.  
#ConsumaConscientemente

BURITICUPU-MA  
Proc. 1101001 2023  
Fis. 1101001  
Rub. 1101001

## T E R M O D E A B E R T U R A

Contém o presente livro , 70 páginas eletronicamente numeradas de 1 a 70 em uma via, todas elas já escrituradas e servirá como Livro Diário nº 02, referente ao período 01/01/2022 a 31/12/2022, com encerramento do exercício social em 31/12/2022, da firma APROVADA MOVEIS E ELETROS LTDA - MATRIZ, estabelecida no (a) Avenida São Benedito , Nº 15, Centro, CEP 65.708-000, Cidade de São Luís Gonzaga do Maranhão - MA, inscrita no CNPJ 24.911.951/0001-80 e registrada no (a) JUCEMA sob o NIRE nº 21600039207 por despacho de 01/06/2016.

  
São Luís Gonzaga do Maranhão – MA, 01 de janeiro de 2022.

Antonio Lisboa da Luz Filho  
Socio Administrador  
CPF: 376.570.893-34

Suellen Bianca da Luz Brandão  
Contadora  
CPF: 052.755.923-69  
CRC MA 0153720-3

Livro Diário Nº. 2

Fortes Contábil 6.171.0

Licenciado para: BRANDAO & GAMA CONTABILIDADE LTDA  
 Empresa: APROVADA MOVEIS E ELETROS LTDA – MATRIZ CNPJ: 24.911.951/0001-80  
 Período: 01/01/2022 a 31/12/2022  
 Endereço: Av. São Benedito, Nº15, Bairro: CENTRO,  
 Cidade: São Luís Gonzaga do Maranhão, Estado: MA, CEP: 65708-000, Nire:21600039207.

Data	Conta	Histórico	Estab	Centro	Chave	Débito	Crédito
02/01/2022	1.07.04.01.01.0004 - Veículos	Pg.desp.com veiculos ref.	0001	001	77149747	7.000,00	
02/01/2022	1.01.01.01.01.0001 - Caixa	Pg.desp.com veiculos ref.	0001	001	77149747		7.000,00
<b>Totais do dia 01:</b>						<b>7.000,00</b>	<b>7.000,00</b>
02/01/2022	1.07.04.01.01.0003 - Equipamentos, Máquinas e Instalações Industriais	Valor ref a compra mercadorias NF 001080003 – Comercial Rofe Ltda				1.790,96	
02/01/2022	2.01.01.01.01.0002 – Rafaela de Castro Lopes	Valor ref a compra mercadorias NF 001080003 – Comercial Rofe Ltda	0001	001	77148272		1.790,96
<b>Totais do dia 02:</b>						<b>1.790,96</b>	<b>1.790,96</b>
06/01/2022	1.07.04.01.01.0003 - Equipamentos, Máquinas e Instalações Industriais	Valor ref a compra mercadorias NF 000030722 – Marvite Maranhao Vidros Temperados Eireli	0001	001	77148273	529,69	
06/01/2022	2.01.01.01.01.0003 – Comercial Rofe Ltda	Valor ref a compra mercadorias NF 000030722 - Marvite Maranhao Vidros Temperados Eireli	0001	001	77148273		529,69
06/01/2022	1.07.04.01.01.0003 - Equipamentos, Máquinas e Instalações Industriais	Valor ref a compra mercadorias NF 000030724 - Marvite Maranhao vidros Temperados Eireli	0001	001	77148274	4.035,82	
06/01/2022	2.01.01.01.01.0003 – Comercial Rofe	Valor ref a compra mercadorias NF 000030724 - Marvite Maranhao vidros Temperados Eireli	0001	001	77148274		4.035,82
06/01/2022	3.01.01.07.01.0063 - Materiais de Consumo	Vr.aquisição de materiais	0001	001	77148990	85,00	
06/01/2022	1.01.01.02.01.0001 - Banco Brasil	Vr.aquisição de materiais	0001	001	77148990		85,00
06/01/2022	3.01.01.07.01.0042 - Outras Despesas Operacionais	Pg.despesas ref.	0001	001	77148991	115,00	
06/01/2022	1.01.01.02.01.0001 - Banco Brasil	Pg.despesas ref.	0001	001	77148991		115,00
06/01/2022	3.01.01.07.01.0063 - Materiais de Consumo	Vr.aquisição de materiais	0001	001	77148992	10,00	
06/01/2022	1.01.01.02.01.0001 - Banco Brasil	Vr.aquisição de materiais	0001	001	77148992		10,00
06/01/2022	3.01.01.07.01.0048 - Energia Elétrica	Vr.consumo energia ref.	0001	001	77148993	250,00	
06/01/2022	2.01.01.17.01.0003 - Energia a Pagar	Vr.consumo energia ref.	0001	001	77148993		250,00
06/01/2022	2.01.01.17.01.0003 - Energia a Pagar	Pg.consumo de energia ref.	0001	001	77148994	250,00	
06/01/2022	1.01.01.02.01.0001 - Banco Brasil	Pg.consumo de energia ref.	0001	001	77148994		250,00
06/01/2022	3.01.01.07.01.0042 - Outras Despesas Operacionais	Pg.despesas ref.	0001	001	77148995	89,10	
06/01/2022	1.01.01.02.01.0001 - Banco Brasil	Pg.despesas ref.	0001	001	77148995		89,10

Continua...

*[Handwritten signatures]*

BURITICUPU, MA  
 Proc. 201001/2023  
 Fis. 1001  
 Rub. 1001

## Livro Diário Nº. 2

Licenciado para: BRANDAO & GAMA CONTABILIDADE LTDA  
 Empresa: APROVADA MOVEIS E ELETROS LTDA – MATRIZ CNPJ: 24.911.951/0001-80  
 Período: 01/01/2022 a 31/12/2022  
 Endereço: Av. São Benedito, Nº15, Bairro: CENTRO,  
 Cidade: São Luís Gonzaga do Maranhão, Estado: MA, CEP: 65708-000, Nire:21600039207.

Fortes Contábil 6.171.0

Data	Conta	Histórico	Estab	Centro	Chave	Débito	Crédito
06/01/2022	3.01.01.07.01.0063 - Materiais de Consumo	Vr.aquisição de materiais	0001	001	77148996	30,00	
06/01/2022	1.01.01.02.01.0001 - Banco Brasil	Vr.aquisição de materiais	0001	001	77148996		30,00
06/01/2022	3.01.01.07.01.0063 - Materiais de Consumo	Vr.aquisição de materiais	0001	001	77148997	52,80	
06/01/2022	1.01.01.02.01.0001 - Banco Brasil	Vr.aquisição de materiais	0001	001	77148997		52,80
06/01/2022	3.01.01.09.01.0008 - Juros, Comiss e Outras Desps Bancárias	Vr.despesa bancária ref.	0001	001	77148998	141,00	
06/01/2022	1.01.01.02.01.0001 - Banco Brasil	Vr.despesa bancária ref.	0001	001	77148998		141,00
<b>Totals do dia 06:</b>						<b>5.588,41</b>	<b>5.588,41</b>
09/01/2022	1.07.04.01.01.0003 - Equipamentos, Máquinas e Instalações Industriais	Valor ref a compra mercadorias NF 001082958 Comercial Rofe Ltda			0001 001 77148275	1.102,50	
09/01/2022	2.01.01.01.01.0002 – Rafaela de Castro Lopes	Valor ref a compra mercadorias NF 001082958 Comercial Rofe Ltda			0001 001 77148275	1.102,50	
<b>Totals do dia 09:</b>						<b>1.102,50</b>	<b>1.102,50</b>
13/01/2022	1.07.04.01.01.0003 - Equipamentos, Máquinas e Instalações Industriais	Valor ref a compra mercadorias NF 000444784 - J. Goncalves dos Santos Filho E Cia Ltda	0001	001	77148276	612,57	
13/01/2022	2.01.01.01.01.0004 - M b Duarte Costa	Valor ref a compra mercadorias NF 000444784 - J. Goncalves dos Santos Filho E CIA Ltda	0001	001	77148276		612,57
13/01/2022	3.01.01.07.01.0063 - Materiais de Consumo	Vr.aquisição de materiais	0001	001	77148999	43,60	
13/01/2022	1.01.01.02.01.0001 - Banco Brasil	Vr.aquisição de materiais	0001	001	77148999		43,60
13/01/2022	3.01.01.07.01.0042 - Outras Despesas Operacionais	Pg.despesas ref.	0001	001	77149000	130,03	
13/01/2022	1.01.01.02.01.0001 - Banco Brasil	Pg.despesas ref.	0001	001	77149000		130,03
13/01/2022	3.01.01.07.01.0042 - Outras Despesas Operacionais	Pg.despesas ref.	0001	001	77149001	150,00	
13/01/2022	1.01.01.02.01.0001 - Banco Brasil	Pg.despesas ref.	0001	001	77149001		150,00
13/01/2022	3.01.01.07.01.0063 - Materiais de Consumo	Vr.aquisição de materiais	0001	001	77149002	4,00	
13/01/2022	1.01.01.02.01.0001 - Banco Brasil	Vr.aquisição de materiais	0001	001	77149002		4,00
13/01/2022	3.01.01.07.01.0042 - Outras Despesas Operacionais	Pg.despesas ref.	0001	001	77149003	30,00	
13/01/2022	1.01.01.02.01.0001 - Banco Brasil	Pg.despesas ref.	0001	001	77149003		30,00
13/01/2022	3.01.01.07.01.0042 - Outras Despesas Operacionais	Pg.despesas ref.	0001	001	77149004	150,00	
13/01/2022	1.01.01.02.01.0001 - Banco Brasil	Pg.despesas ref.	0001	001	77149004		150,00

Continua...

10 011

**Livro Diário Nº. 2**

Licenciado para: BRANDAO & GAMA CONTABILIDADE LTDA  
 Empresa: APROVADA MOVEIS E ELETROS LTDA – MATRIZ CNPJ: 24.911.951/0001-80  
 Período: 01/01/2022 a 31/12/2022  
 Endereço: Av. São Benedito, Nº15, Bairro: CENTRO,  
 Cidade: São Luís Gonzaga do Maranhão, Estado: MA, CEP: 65708-000, Nire:21600039207.

Fortes Contábil 6.171.0

Data	Conta	Histórico	Estab	Centro	Chave	Débito	Crédito
13/01/2022	3.01.01.07.01.0042	- Outras Despesas Operacionais					
		Pg.despesas ref.	0001	001	77149005	87,00	
13/01/2022	1.01.01.02.01.0001	- Banco Brasil					
		Pg.despesas ref.	0001	001	77149005		87,00
13/01/2022	3.01.01.07.01.0063	- Materiais de Consumo					
		Vr.aquisição de materiais	0001	001	77149006	4,00	
13/01/2022	1.01.01.02.01.0001	- Banco Brasil					
		Vr.aquisição de materiais	0001	001	77149006		4,00
<b>Totais do dia 13:</b>						<b>1.211,20</b>	<b>1.211,20</b>
14/01/2022	1.07.04.01.01.0003	- Equipamentos, Máquinas e Instalações Industriais					
		Valor ref a compra mercadorias NF 001085051 - Comercial Rofe Ltda	0001	001	77148277	2.590,93	
14/01/2022	2.01.01.01.01.0002	- Rafaela de Castro Lopes					
		Valor ref a compra mercadorias NF 001085051 - Comercial Rofe Ltda	0001	001	77148277		2.590,93
<b>Totais do dia 14:</b>						<b>2.590,93</b>	<b>2.590,93</b>
15/01/2022	3.01.01.07.01.0042	- Outras Despesas Operacionais					
		Pg.despesas ref.	0001	001	77149008	55,00	
15/01/2022	1.01.01.02.01.0001	- Banco Brasil					
		Pg.despesas ref.	0001	001	77149008		55,00
15/01/2022	3.01.01.07.01.0063	- Materiais de Consumo					
		Vr.aquisição de materiais	0001	001	77149009	8,00	
15/01/2022	1.01.01.02.01.0001	- Banco Brasil					
		Vr.aquisição de materiais	0001	001	77149009		8,00
15/01/2022	3.01.01.07.01.0042	- Outras Despesas Operacionais					
		Pg.despesas ref.	0001	001	77149010	100,00	
15/01/2022	1.01.01.02.01.0001	- Banco Brasil					
		Pg.despesas ref.	0001	001	77149010		100,00
<b>Totais do dia 15:</b>						<b>163,00</b>	<b>163,00</b>
16/01/2022	3.01.01.07.01.0063	- Materiais de Consumo					
		Valor ref a compra mercadorias NF 000005024 - 4M SAS Distribuidora Eireli	0001	001	77148278	743,00	
16/01/2022	2.01.01.01.01.0001	- Fornecedores Diversos					
		Valor ref a compra mercadorias NF 000005024 - SAS Distribuidora Eireli	0001	001	77148278		743,00
16/01/2022	1.01.01.02.01.0001	- Banco Brasil					
		Vr.depósito n/data	0001	001	77149011	14.540,00	
16/01/2022	1.01.01.01.01.0001	- Caixa					
		Vr.depósito n/data	0001	001	77149011		14.540,00
16/01/2022	1.01.01.02.01.0001	- Banco Brasil					
		Vr.depósito n/data	0001	001	77149012	300,00	
16/01/2022	1.01.01.01.01.0001	- Caixa					
		Vr.depósito n/data	0001	001	77149012		300,00
16/01/2022	3.01.01.09.01.0008	- Juros, Comiss e Outras Desps Bancárias					
		Vr.despesa bancária ref.	0001	001	77149013	5,00	
16/01/2022	1.01.01.02.01.0001	- Banco Brasil					
		Vr.despesa bancária ref.	0001	001	77149013		5,00
<b>Totais do dia 16:</b>						<b>15.588,00</b>	<b>15.588,00</b>
17/01/2022	1.07.04.01.01.0003	- Equipamentos, Máquinas e Instalações Industriais					

Continua...

*[Handwritten signatures]*

**Livro Diário Nº. 2**

Licenciado para: BRANDAO & GAMA CONTABILIDADE LTDA  
 Empresa: APROVADA MOVEIS E ELETROS LTDA – MATRIZ CNPJ: 24.911.951/0001-80  
 Período: 01/01/2022 a 31/12/2022  
 Endereço: Av. São Benedito, Nº15, Bairro: CENTRO,  
 Cidade: São Luis Gonzaga do Maranhão, Estado: MA, CEP: 65708-000, Nire:21600039207.

Fortes Contábil 6.171.0

Data	Conta	Histórico	Estab	Centro	Chave	Débito	Crédito
		Valor ref a compra mercadorias NF 000004586 - Ok Energy, Importação e Exportação Ltda	0001	001	77148279	14.192,01	
17/01/2022	2.01.01.01.01.0001 - Fornecedores Diversos						
		Valor ref a compra mercadorias NF 000004586 - Ok Energy, Importação e Exportação Ltda	0001	001	77148279		14.192,01
17/01/2022	1.07.04.01.01.0003 - Equipamentos, Máquinas e Instalações Industriais						
		Valor ref a compra mercadorias NF 000004587 - Ok Energy, Importação e Exportação Ltda	0001	001	77148280	15.288,15	
17/01/2022	2.01.01.01.01.0001 - Fornecedores Diversos						
		Valor ref a compra mercadorias NF 000004587 - Ok Energy, Importação e Exportação Ltda	0001	001	77148280		15.288,15
17/01/2022	3.01.01.07.01.0042 - Outras Despesas Operacionais						
		Pg.despesas ref.	0001	001	77149015	136,00	
17/01/2022	1.01.01.02.01.0001 - Banco Brasil						
		Pg.despesas ref.	0001	001	77149015		136,00
17/01/2022	3.01.01.07.01.0063 - Materiais de Consumo						
		Vr.aquisição de materiais	0001	001	77149016	11,00	
17/01/2022	1.01.01.02.01.0001 - Banco Brasil						
		Vr.aquisição de materiais	0001	001	77149016		11,00
17/01/2022	3.01.01.09.01.0008 - Juros, Comiss e Outras Desps Bancárias						
		Vr.despesa bancária ref.	0001	001	77149017	5,00	
17/01/2022	1.01.01.02.01.0001 - Banco Brasil						
		Vr.despesa bancária ref.	0001	001	77149017		5,00
					Totals do dia 17:	29.632,16	29.632,16
20/01/2022	3.01.01.07.01.0042 - Outras Despesas Operacionais						
		Pg.despesas ref.	0001	001	77149018	319,26	
20/01/2022	1.01.01.02.01.0001 - Banco Brasil						
		Pg.despesas ref.	0001	001	77149018		319,26
20/01/2022	1.01.01.01.01.0001 - Caixa						
		Vr.Saque n/data	0001	001	77149791	1.311,60	
20/01/2022	1.01.01.02.01.0001 - Banco Brasil						
		Vr.Saque n/data	0001	001	77149791		1.311,60
					Totals do dia 20:	1.630,86	1.630,86
23/01/2022	1.01.03.01.01.0001 - Clientes Diversos						
		VLR REF A RECEITA NF 000000015 -	0001	001	77148271	24.760,74	
23/01/2022	3.01.01.01.01.0005 - Receita da Revenda de Mercadorias no Mercado Interno						
		VLR REF A RECEITA NF 000000015 -	0001	001	77148271		24.760,74
23/01/2022	3.01.01.07.01.0063 - Materiais de Consumo						
		Valor ref a compra mercadorias NF 000000056 - Inovare Comercio de Produtos	0001	001	77148281	3.700,00	
23/01/2022	2.01.01.01.01.0001 - Fornecedores Diversos						
		Valor ref a compra mercadorias NF 000000056 Inovare Comercio de Produtos	0001	001	77148281		3.700,00
23/01/2022	3.01.01.07.01.0042 - Outras Despesas Operacionais						
		Pg.despesas ref.	0001	001	77149020	88,78	
23/01/2022	1.01.01.02.01.0001 - Banco Brasil						

Continua...

*Handwritten signatures and initials.*

**Livro Diário Nº. 2**

Licenciado para: BRANDAO & GAMA CONTABILIDADE LTDA  
 Empresa: APROVADA MOVEIS E ELETROS LTDA – MATRIZ CNPJ: 24.911.951/0001-80  
 Período: 01/01/2022 a 31/12/2022  
 Endereço: Av. São Benedito, Nº15, Bairro: CENTRO,  
 Cidade: São Luís Gonzaga do Maranhão, Estado: MA, CEP: 65708-000, Nire:21600039207.

Fortes Contábil 6.171.0

Data	Conta	Histórico	Estab	Centro	Chave	Débito	Crédito
		Pg.despesas ref.	0001	001	77149020		88,78
23/01/2022	3.01.01.07.01.0042	- Outras Despesas Operacionais					
		Pg.despesas ref.	0001	001	77149021	88,78	
23/01/2022	1.01.01.02.01.0001	- Banco Brasil					
		Pg.despesas ref.	0001	001	77149021		88,78
23/01/2022	3.01.01.07.01.0042	- Outras Despesas Operacionais					
		Pg.despesas ref.	0001	001	77149044	200,00	
23/01/2022	1.01.01.02.01.0001	- Banco Brasil					
		Pg.despesas ref.	0001	001	77149044		200,00
<b>Totais do dia 23:</b>						<b>28.838,30</b>	<b>28.838,30</b>
27/01/2022	1.07.04.01.01.0003	- Equipamentos, Máquinas e Instalações Industriais					
		Valor ref a compra mercadorias NF	0001	001	77148282	20,00	
		000005065 - 4M SAS Distribuidora					
		Eireli					
27/01/2022	2.01.01.01.01.0001	- Fornecedores Diversos					
		Valor ref a compra mercadorias NF	0001	001	77148282		20,00
		000005065 - 4M SAS Distribuidora					
		Eireli					
27/01/2022	3.01.01.07.01.0042	- Outras Despesas Operacionais					
		Pg.despesas ref.	0001	001	77149022	120,00	
27/01/2022	1.01.01.02.01.0001	- Banco Brasil					
		Pg.despesas ref.	0001	001	77149022		120,00
27/01/2022	3.01.01.07.01.0063	- Materiais de Consumo					
		Vr.aquisição de materiais	0001	001	77149023	23,00	
27/01/2022	1.01.01.02.01.0001	- Banco Brasil					
		Vr.aquisição de materiais	0001	001	77149023		23,00
27/01/2022	3.01.01.07.01.0063	- Materiais de Consumo					
		Vr.aquisição de materiais	0001	001	77149024	5,00	
27/01/2022	1.01.01.02.01.0001	- Banco Brasil					
		Vr.aquisição de materiais	0001	001	77149024		5,00
27/01/2022	3.01.01.07.01.0042	- Outras Despesas Operacionais					
		Pg.despesas ref.	0001	001	77149025	300,00	
27/01/2022	1.01.01.02.01.0001	- Banco Brasil					
		Pg.despesas ref.	0001	001	77149025		300,00
27/01/2022	3.01.01.07.01.0042	- Outras Despesas Operacionais					
		Pg.despesas ref.	0001	001	77149026	580,00	
27/01/2022	1.01.01.02.01.0001	- Banco Brasil					
		Pg.despesas ref.	0001	001	77149026		580,00
27/01/2022	3.01.01.07.01.0042	- Outras Despesas Operacionais					
		Pg.despesas ref.	0001	001	77149027	88,78	
27/01/2022	1.01.01.02.01.0001	- Banco Brasil					
		Pg.despesas ref.	0001	001	77149027		88,78
27/01/2022	3.01.01.01.03.0007	- Simples					
		Vr.simples ref.	0001	001	77149028	526,45	
27/01/2022	2.01.01.03.03.0010	- Simples a Recolher					
		Vr.simples ref.	0001	001	77149028		526,45
27/01/2022	2.01.01.03.03.0010	- Simples a Recolher					
		Pg.simples ref.	0001	001	77149029	526,45	
27/01/2022	1.01.01.02.01.0001	- Banco Brasil					
		Pg.simples ref.	0001	001	77149029		526,45
27/01/2022	3.01.01.07.01.0042	- Outras Despesas Operacionais					
		Pg.despesas ref.	0001	001	77149030	88,78	
27/01/2022	1.01.01.02.01.0001	- Banco Brasil					

Continua...

*[Handwritten signatures]*



BURITICUPI-MA  
 Proc. 1901001/2023  
 Fls. 145  
 Rub. AA

## Livro Diário Nº. 2

Fortes Contábil 6.171.0

Licenciado para: BRANDAO &amp; GAMA CONTABILIDADE LTDA

Empresa: APROVADA MOVEIS E ELETROS LTDA – MATRIZ CNPJ: 24.911.951/0001-80

Período: 01/01/2022 a 31/12/2022

Endereço: Av. São Benedito, Nº15, Bairro: CENTRO,

Cidade: São Luís Gonzaga do Maranhão, Estado: MA, CEP: 65708-000, Nire:21600039207.

Data	Conta	Histórico	Estab	Centro	Chave	Débito	Crédito
		Pg.despesas ref.	0001	001	77149030		88,78
27/01/2022	3.01.01.09.01.0008	- Juros, Comiss e Outras Desps Bancárias					
		Vr.despesa bancária ref.	0001	001	77149031	6,50	
27/01/2022	1.01.01.02.01.0001	- Banco Brasil					
		Vr.despesa bancária ref.	0001	001	77149031		6,50
27/01/2022	3.01.01.07.03.0011	- Impostos e Taxas Diversas					
		Vr Ref Pagmentos de impostos	0001	001	77149744	20,21	
27/01/2022	2.01.01.03.03.0020	- Outros Impostos e Taxas a Recolher					
		Vr Ref Pagmentos de impostos	0001	001	77149744		20,21
27/01/2022	2.01.01.03.03.0020	- Outros Impostos e Taxas a Recolher					
		Vr Ref Pagmentos de impostos	0001	001	77149745	20,21	
27/01/2022	1.01.01.02.01.0001	- Banco Brasil					
		Vr Ref Pagmentos de impostos	0001	001	77149745		20,21
		<b>Totais do dia 27:</b>				<b>2.325,38</b>	<b>2.325,38</b>
28/01/2022	1.07.04.01.01.0003	- Equipamentos, Máquinas e Instalações Industriais					
		Valor ref a compra mercadorias NF	0001	001	77148283	193,64	
		001091333 - Comercial Rofe Ltda					
28/01/2022	2.01.01.01.01.0002	Rafaela de Castro Lopes					
		Valor ref a compra mercadorias NF	0001	001	77148283		193,64
		001091333 - Comercial Rofe Ltda					
28/01/2022	3.01.01.07.01.0063	- Materiais de Consumo					
		Vr.aquisição de materiais	0001	001	77149032	6,98	
28/01/2022	1.01.01.02.01.0001	- Banco Brasil					
		Vr.aquisição de materiais	0001	001	77149032		6,98
		<b>Totais do dia 28:</b>				<b>200,62</b>	<b>200,62</b>
29/01/2022	3.01.01.07.01.0063	- Materiais de Consumo					
		Vr.aquisição de materiais	0001	001	77149033	4,00	
29/01/2022	1.01.01.02.01.0001	- Banco Brasil					
		Vr.aquisição de materiais	0001	001	77149033		4,00
		<b>Totais do dia 29:</b>				<b>4,00</b>	<b>4,00</b>
30/01/2022	1.01.01.02.01.0001	- Banco Brasil					
		Rec.receita ref.	0001	001	77149034	500,00	
30/01/2022	1.01.03.01.01.0001	- Clientes Diversos					
		Rec.receita ref.	0001	001	77149034		500,00
30/01/2022	3.01.01.03.02.0040	- Ordenados, Salários e Gratificações					
		Vr.salário ref.	0001	001	77149035	1.000,00	
30/01/2022	2.01.01.03.01.0010	- Salários a Pagar					
		Vr.salário ref.	0001	001	77149035		1.000,00
30/01/2022	2.01.01.03.01.0010	- Salários a Pagar					
		Pg salários	0001	001	77149036	1.000,00	
30/01/2022	1.01.01.02.01.0001	- Banco Brasil					
		Pg salários	0001	001	77149036		1.000,00
30/01/2022	3.01.01.07.01.0042	- Outras Despesas Operacionais					
		Pg.despesas ref.	0001	001	77149037	350,00	
30/01/2022	1.01.01.02.01.0001	- Banco Brasil					
		Pg.despesas ref.	0001	001	77149037		350,00
30/01/2022	3.01.01.03.02.0040	- Ordenados, Salários e Gratificações					
		Vr.salário ref.	0001	001	77149038	500,00	
30/01/2022	2.01.01.03.01.0010	- Salários a Pagar					
		Vr.salário ref.	0001	001	77149038		500,00
30/01/2022	2.01.01.03.01.0010	- Salários a Pagar					

Continua...

PA

BURITICUPU, MA  
 Proc. 19091001/2023  
 Fis. 1446  
 Rub. 1446

Fortes Contábil 6.171.0

## Livro Diário Nº. 2

Licenciado para: BRANDAO &amp; GAMA CONTABILIDADE LTDA

Empresa: APROVADA MOVEIS E ELETROS LTDA – MATRIZ CNPJ: 24.911.951/0001-80

Período: 01/01/2022 a 31/12/2022

Endereço: Av. São Benedito, Nº15, Bairro: CENTRO,

Cidade: São Luís Gonzaga do Maranhão, Estado: MA, CEP: 65708-000, Nire:21600039207.

Data	Conta	Histórico	Estab	Centro	Chave	Débito	Crédito
		Pg salários	0001	001	77149039	500,00	
30/01/2022	1.01.01.02.01.0001 - Banco Brasil						
		Pg salários	0001	001	77149039		500,00
					Totais do dia 30:	3.850,00	3.850,00
31/01/2022	1.07.04.01.01.0003 - Equipamentos, Máquinas e Instalações Industriais						
		Valor ref a compra mercadorias NF 001093712 - Comercial Rofe Ltda [M-MA]	0001	001	77148284	1.216,77	
31/01/2022	2.01.01.01.01.0002 - Rafaela de Castro Lopes						
		Valor ref a compra mercadorias NF 001093712 - Comercial Rofe Ltda [M-MA]	0001	001	77148284		1.216,77
31/01/2022	3.01.01.07.01.0063 - Materiais de Consumo						
		Vr.aquisição de materiais	0001	001	77149040	35,00	
31/01/2022	1.01.01.02.01.0001 - Banco Brasil						
		Vr.aquisição de materiais	0001	001	77149040		35,00
31/01/2022	3.01.01.07.01.0063 - Materiais de Consumo						
		Vr.aquisição de materiais	0001	001	77149041	11,20	
31/01/2022	1.01.01.02.01.0001 - Banco Brasil						
		Vr.aquisição de materiais	0001	001	77149041		11,20
31/01/2022	3.01.01.03.02.0040 - Ordenados, Salários e Gratificações						
		Vr.salário ref.	0001	001	77149042	1.407,00	
31/01/2022	2.01.01.03.01.0010 - Salários a Pagar						
		Vr.salário ref.	0001	001	77149042		1.407,00
31/01/2022	2.01.01.03.01.0010 - Salários a Pagar						
		Pg salários	0001	001	77149043	1.407,00	
31/01/2022	1.01.01.02.01.0001 - Banco Brasil						
		Pg salários	0001	001	77149043		1.407,00
					Totais do dia 31:	4.076,97	4.076,97
					Totais do mês de Janeiro:	105.593,29	105.593,29
03/02/2022	3.01.01.07.01.0063 - Materiais de Consumo						
		Vr.aquisição de materiais	0001	001	77149045	28,00	
03/02/2022	1.01.01.02.01.0001 - Banco Brasil						
		Vr.aquisição de materiais	0001	001	77149045		28,00
03/02/2022	3.01.01.07.01.0042 - Outras Despesas Operacionais						
		Pg.despesas ref.	0001	001	77149046	140,00	
03/02/2022	1.01.01.02.01.0001 - Banco Brasil						
		Pg.despesas ref.	0001	001	77149046		140,00
03/02/2022	3.01.01.07.01.0063 - Materiais de Consumo						
		Vr.aquisição de materiais	0001	001	77149047	57,00	
03/02/2022	1.01.01.02.01.0001 - Banco Brasil						
		Vr.aquisição de materiais	0001	001	77149047		57,00
03/02/2022	3.01.01.07.01.0042 - Outras Despesas Operacionais						
		Pg.despesas ref.	0001	001	77149048	859,00	
03/02/2022	1.01.01.02.01.0001 - Banco Brasil						
		Pg.despesas ref.	0001	001	77149048		859,00
03/02/2022	3.01.01.07.01.0063 - Materiais de Consumo						
		Vr.aquisição de materiais	0001	001	77149049	17,00	
03/02/2022	1.01.01.02.01.0001 - Banco Brasil						
		Vr.aquisição de materiais	0001	001	77149049		17,00
03/02/2022	1.01.01.01.01.0001 - Caixa						
		Vr.Saque n/data	0001	001	77149050	1.000,00	
03/02/2022	1.01.01.02.01.0001 - Banco Brasil						

Continua...

*p* *ctt*

BURITICUPU-MA  
 Proc. 109001 2023  
 Fls. 1497  
 Rub. JA

Fortes Contábil 6.171.0

## Livro Diário Nº. 2

Licenciado para: BRANDAO &amp; GAMA CONTABILIDADE LTDA

Empresa: APROVADA MOVEIS E ELETROS LTDA – MATRIZ CNPJ: 24.911.951/0001-80

Período: 01/01/2022 a 31/12/2022

Endereço: Av. São Benedito, Nº15, Bairro: CENTRO,

Cidade: São Luís Gonzaga do Maranhão, Estado: MA, CEP: 65708-000, Nire:21600039207.

Data	Conta	Histórico	Estab	Centro	Chave	Débito	Crédito
		Vr.Saque n/data	0001	001	77149050		1.000,00
					Totais do dia 03:	2.101,00	2.101,00
05/02/2022	3.01.01.09.01.0008	Juros, Comiss e Outras Desps Bancárias					
		Vr.despesa bancária ref.	0001	001	77149051	141,00	
05/02/2022	1.01.01.02.01.0001	Banco Brasil					
		Vr.despesa bancária ref.	0001	001	77149051		141,00
					Totais do dia 05:	141,00	141,00
06/02/2022	1.07.04.01.01.0003	Equipamentos, Máquinas e Instalações Industriais					
		Valor ref a compra mercadorias NF	0001	001	77148285	297,74	
		000448441 - J. goncalves dos Santos Filho e CIA Ltda					
06/02/2022	2.01.01.01.01.0004	M B duarte Costa					
		Valor ref a compra mercadorias NF	0001	J.001	77148285		297,74
		000448441 - J. Goncalves dos Santos Filho e CIA Ltda					
06/02/2022	1.07.04.01.01.0003	Equipamentos, Máquinas e Instalações Industriais					
		Valor ref a compra mercadorias NF	0001	001	77148286	349,93	
		000595782 - J. goncalves dos Santos Filho e CIA Ltda					
06/02/2022	2.01.01.01.01.0004	M B Duarte Costa					
		Valor ref a compra mercadorias NF	0001	001	77148286		349,93
		000595782 - J. Goncalves dos Santos Filho e CIA Ltda					
06/02/2022	1.01.01.01.01.0001	Caixa					
		Vr.Saque n/data	0001	001	77149773	1.200,00	
06/02/2022	1.01.01.02.01.0001	Banco Brasil					
		Vr.Saque n/data	0001	001	77149773		1.200,00
					Totais do dia 06:	1.847,67	1.847,67
11/02/2022	3.01.01.07.01.0042	Outras Despesas Operacionais					
		Pg.despesas ref.	0001	001	77149053	60,00	
11/02/2022	1.01.01.02.01.0001	Banco Brasil					
		Pg.despesas ref.	0001	001	77149053		60,00
11/02/2022	3.01.01.07.01.0063	Materiais de Consumo					
		Vr.aquisição de materiais	0001	001	77149054	88,78	
11/02/2022	1.01.01.02.01.0001	Banco Brasil					
		Vr.aquisição de materiais	0001	001	77149054		88,78
					Totais do dia 11:	148,78	148,78
12/02/2022	1.07.04.01.01.0003	Equipamentos, Máquinas e Instalações Industriais					
		Valor ref a compra mercadorias NF	0001	001	77148287	639,52	
		000449365 - J. Goncalves dos Santos Filho e CIA Ltda					
12/02/2022	2.01.01.01.01.0004	M B Duarte Costa					
		Valor ref a compra mercadorias NF	0001	001	77148287		639,52
		000449365 J. Goncalves dos Santos Filho e CIA Ltda					
12/02/2022	1.01.15.01.01.0001	Mercadorias Para Revenda					
		Valor ref a compra Prestação de Serviços	0001	001	77148288	372,65	
		NF 000005349 - OK Energy, Importação e Exportação Ltda					
12/02/2022	2.01.01.01.01.0005	OK Energy, Importação e Exportação Ltda					
		Valor ref a compra Prestação de Serviços	0001	001	77148288		372,65
		NF 000005349 -- OK Energy, Importação e Exportação Ltda					
12/02/2022	3.01.01.07.01.0063	Materiais de Consumo					
		Vr.aquisição de materiais	0001	001	77149055	12,00	

Continua...

R  
 UH

Livro Diário Nº. 2

Fortes Contábil 6.171.0

Licenciado para: BRANDAO & GAMA CONTABILIDADE LTDA  
 Empresa: APROVADA MOVEIS E ELETROS LTDA – MATRIZ CNPJ: 24.911.951/0001-80  
 Período: 01/01/2022 a 31/12/2022  
 Endereço: Av. São Benedito, Nº15, Bairro: CENTRO,  
 Cidade: São Luís Gonzaga do Maranhão, Estado: MA, CEP: 65708-000, Nire:21600039207.

Data	Conta	Histórico	Estab	Centro	Chave	Débito	Crédito
12/02/2022	1.01.01.02.01.0001 - Banco Brasil	Vr.aquisição de materiais	0001	001	77149055		12,00
					Totais do dia 12:	1.024,17	1.024,17
14/02/2022	1.01.01.02.01.0001 - Banco Brasil	Rec.receita ref.	0001	001	77149056	1.500,00	
14/02/2022	1.01.03.01.01.0001 - Clientes Diversos	Rec.receita ref.	0001	001	77149056		1.500,00
					Totais do dia 14:	1.500,00	1.500,00
17/02/2022	3.01.01.07.01.0042 - Outras Despesas Operacionais	Pg.despesas ref.	0001	001	77149057	105,00	
17/02/2022	1.01.01.02.01.0001 - Banco Brasil	Pg.despesas ref.	0001	001	77149057		105,00
					Totais do dia 17:	105,00	105,00
18/02/2022	1.01.03.01.01.0001 - Clientes Diversos	Rec.receita ref.	0001	001	77148166	6.189,26	
18/02/2022	3.01.01.01.01.0006 - Receita da Prestação de Serviços - Mercado Interno	Rec.receita ref.	0001	001	77148166		6.189,26
18/02/2022	1.01.03.01.01.0001 - Clientes Diversos	Rec.receita ref.	0001	001	77148168	5.270,00	
18/02/2022	3.01.01.01.01.0006 - Receita da Prestação de Serviços - Mercado Interno	Rec.receita ref.	0001	001	77148168		5.270,00
18/02/2022	3.01.01.07.01.0063 - Materiais de Consumo	Vr.aquisição de materiais	0001	001	77149058	24,00	
18/02/2022	1.01.01.02.01.0001 - Banco Brasil	Vr.aquisição de materiais	0001	001	77149058		24,00
18/02/2022	3.01.01.07.01.0063 - Materiais de Consumo	Vr.aquisição de materiais	0001	001	77149060	6,00	
18/02/2022	1.01.01.02.01.0001 - Banco Brasil	Vr.aquisição de materiais	0001	001	77149060		6,00
18/02/2022	3.01.01.07.01.0042 - Outras Despesas Operacionais	Pg.despesas ref.	0001	001	77149061	200,00	
18/02/2022	1.01.01.02.01.0001 - Banco Brasil	Pg.despesas ref.	0001	001	77149061		200,00
18/02/2022	1.01.01.01.01.0001 - Caixa	Vr.Saque n/data	0001	001	77149062	370,00	
18/02/2022	1.01.01.02.01.0001 - Banco Brasil	Vr.Saque n/data	0001	001	77149062		370,00
18/02/2022	3.01.01.07.01.0048 - Energia Elétrica	Vr.consumo energia ref.	0001	001	77149063	323,94	
18/02/2022	2.01.01.17.01.0003 - Energia a Pagar	Vr.consumo energia ref.	0001	001	77149063		323,94
18/02/2022	2.01.01.17.01.0003 - Energia a Pagar	Pg.consumo de energia ref.	0001	001	77149064	323,94	
18/02/2022	1.01.01.02.01.0001 - Banco Brasil	Pg.consumo de energia ref.	0001	001	77149064		323,94
					Totais do dia 18:	12.707,14	12.707,14
19/02/2022	3.01.01.07.01.0063 - Materiais de Consumo	Vr.aquisição de materiais	0001	001	77149065	27,50	
19/02/2022	1.01.01.02.01.0001 - Banco Brasil	Vr.aquisição de materiais	0001	001	77149065		27,50
					Totais do dia 19:	27,50	27,50
20/02/2022	3.01.01.07.01.0042 - Outras Despesas Operacionais	Pg.despesas ref.	0001	001	77149066	73,50	

Continua...

*p* *alt*

BURITICUPU-MA  
 Proc. 1091001/2023  
 Fis. 1199  
 Rub. 1199

## Livro Diário Nº. 2

Licenciado para: BRANDAO &amp; GAMA CONTABILIDADE LTDA

Fortes Contábil 6.171.0

Empresa: APROVADA MOVEIS E ELETROS LTDA – MATRIZ CNPJ: 24.911.951/0001-80

Período: 01/01/2022 a 31/12/2022

Endereço: Av. São Benedito, Nº15, Bairro: CENTRO,

Cidade: São Luís Gonzaga do Maranhão, Estado: MA, CEP: 65708-000, Nire:21600039207.

Data	Conta	Histórico	Estab	Centro	Chave	Débito	Crédito
20/02/2022	1.01.01.02.01.0001 - Banco Brasil	Pg.despesas ref.	0001	001	77149066		73,50
20/02/2022	3.01.01.07.01.0042 - Outras Despesas Operacionais	Pg.despesas ref.	0001	001	77149067	3.974,99	
20/02/2022	1.01.01.02.01.0001 - Banco Brasil	Pg.despesas ref.	0001	001	77149067		3.974,99
					Totais do dia 20:	4.048,49	4.048,49
21/02/2022	3.01.01.07.01.0063 - Materiais de Consumo	Vr.aquisição de materiais	0001	001	77149068	17,98	
21/02/2022	1.01.01.02.01.0001 - Banco Brasil	Vr.aquisição de materiais	0001	001	77149068		17,98
21/02/2022	3.01.01.07.01.0063 - Materiais de Consumo	Vr.aquisição de materiais	0001	001	77149069	16,00	
21/02/2022	1.01.01.02.01.0001 - Banco Brasil	Vr.aquisição de materiais	0001	001	77149069		16,00
21/02/2022	3.01.01.07.01.0063 - Materiais de Consumo	Vr.aquisição de materiais	0001	001	77149070	34,00	
21/02/2022	1.01.01.02.01.0001 - Banco Brasil	Vr.aquisição de materiais	0001	001	77149070		34,00
21/02/2022	3.01.01.03.02.0040 - Ordenados, Salários e Gratificações	Vr.salário ref.	0001	001	77149071	1.000,00	
21/02/2022	2.01.01.03.01.0010 - Salários a Pagar	Vr.salário ref.	0001	001	77149071		1.000,00
21/02/2022	2.01.01.03.01.0010 - Salários a Pagar	Pg salários	0001	001	77149072	1.000,00	
21/02/2022	1.01.01.02.01.0001 - Banco Brasil	Pg salários	0001	001	77149072		1.000,00
					Totais do dia 21:	2.067,98	2.067,98
26/02/2022	3.01.01.07.01.0042 - Outras Despesas Operacionais	Pg.despesas ref.	0001	001	77149073	100,00	
26/02/2022	1.01.01.02.01.0001 - Banco Brasil	Pg.despesas ref.	0001	001	77149073		100,00
26/02/2022	3.01.01.07.01.0042 - Outras Despesas Operacionais	Pg.despesas ref.	0001	001	77149074	275,00	
26/02/2022	1.01.01.02.01.0001 - Banco Brasil	Pg.despesas ref.	0001	001	77149074		275,00
26/02/2022	3.01.01.07.01.0042 - Outras Despesas Operacionais	Pg.despesas ref.	0001	001	77149075	200,00	
26/02/2022	1.01.01.02.01.0001 - Banco Brasil	Pg.despesas ref.	0001	001	77149075		200,00
26/02/2022	3.01.01.07.01.0063 - Materiais de Consumo	Vr.aquisição de materiais	0001	001	77149076	40,00	
26/02/2022	1.01.01.02.01.0001 - Banco Brasil	Vr.aquisição de materiais	0001	001	77149076		40,00
26/02/2022	3.01.01.09.01.0008 - Juros, Comiss e Outras Desps Bancárias	Vr.despesa bancária ref.	0001	001	77149077	6,50	
26/02/2022	1.01.01.02.01.0001 - Banco Brasil	Vr.despesa bancária ref.	0001	001	77149077		6,50
					Totais do dia 26:	621,50	621,50
					Totais do mês de Fevereiro:	26.340,23	26.340,23
02/03/2022	1.01.01.02.01.0001 - Banco Brasil	Vr.deposito n/data	0001	001	77149078	43.620,00	
02/03/2022	1.01.01.01.01.0001 - Caixa						

Continua...

lp at

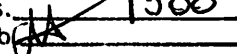
BURITICUPU-MA  
 Proc. 140100 2023  
 Fls. 1300  
 Rubr. 

Fortes Contábil 6.171.0

## Livro Diário Nº. 2

Licenciado para: BRANDAO & GAMA CONTABILIDADE LTDA  
 Empresa: APROVADA MOVEIS E ELETROS LTDA – MATRIZ CNPJ: 24.911.951/0001-80  
 Período: 01/01/2022 a 31/12/2022  
 Endereço: Av.São Benedito, Nº15, Bairro: CENTRO,  
 Cidade: São Luis Gonzaga do Maranhão , Estado: MA, CEP: 65708-000, Nire:21600039207.

Data	Conta	Histórico	Estab	Centro	Chave	Débito	Crédito
		Vr.depósito n/data	0001	001	77149078		43.620,00
02/03/2022	3.01.01.07.01.0042 - Outras Despesas Operacionais						
		Pg.despesas ref.	0001	001	77149079	100,00	
02/03/2022	1.01.01.02.01.0001 - Banco Brasil						
		Pg.despesas ref.	0001	001	77149079		100,00
02/03/2022	3.01.01.07.01.0063 - Materiais de Consumo						
		Vr.aquisição de materiais	0001	001	77149080	45,99	
02/03/2022	1.01.01.02.01.0001 - Banco Brasil						
		Vr.aquisição de materiais	0001	001	77149080		45,99
02/03/2022	1.01.01.01.01.0001 - Caixa						
		Vr.Saque n/data	0001	001	77149081	100,00	
02/03/2022	1.01.01.02.01.0001 - Banco Brasil						
		Vr.Saque n/data	0001	001	77149081		100,00
02/03/2022	1.01.01.01.01.0001 - Caixa						
		Vr.Saque n/data	0001	001	77149082	50,00	
02/03/2022	1.01.01.02.01.0001 - Banco Brasil						
		Vr.Saque n/data	0001	001	77149082		50,00
02/03/2022	3.01.01.09.01.0008 - Juros, Comiss e Outras Desps Bancárias						
		Vr.despesa bancária ref.	0001	001	77149083	5,00	
02/03/2022	1.01.01.02.01.0001 - Banco Brasil						
		Vr.despesa bancária ref.	0001	001	77149083		5,00
02/03/2022	3.01.01.09.01.0008 - Juros, Comiss e Outras Desps Bancárias						
		Vr.despesa bancária ref.	0001	001	77149084	2,55	
02/03/2022	1.01.01.02.01.0001 - Banco Brasil						
		Vr.despesa bancária ref.	0001	001	77149084		2,55
02/03/2022	3.01.01.09.01.0008 - Juros, Comiss e Outras Desps Bancárias						
		Vr.despesa bancária ref.	0001	001	77149085	2,55	
02/03/2022	1.01.01.02.01.0001 - Banco Brasil						
		Vr.despesa bancária ref.	0001	001	77149085		2,55
<b>Totais do dia 02:</b>						<b>43.926,09</b>	<b>43.926,09</b>
03/03/2022	3.01.01.07.01.0063 - Materiais de Consumo						
		Vr.aquisição de materiais	0001	001	77149086	27,00	
03/03/2022	1.01.01.02.01.0001 - Banco Brasil						
		Vr.aquisição de materiais	0001	001	77149086		27,00
<b>Totais do dia 03:</b>						<b>27,00</b>	<b>27,00</b>
04/03/2022	3.01.01.07.01.0063 - Materiais de Consumo						
		Vr.aquisição de materiais	0001	001	77149087	64,00	
04/03/2022	1.01.01.02.01.0001 - Banco Brasil						
		Vr.aquisição de materiais	0001	001	77149087		64,00
04/03/2022	3.01.01.07.01.0063 - Materiais de Consumo						
		Vr.aquisição de materiais	0001	001	77149088	12,00	
04/03/2022	1.01.01.02.01.0001 - Banco Brasil						
		Vr.aquisição de materiais	0001	001	77149088		12,00
04/03/2022	3.01.01.09.01.0008 - Juros, Comiss e Outras Desps Bancárias						
		Vr.despesa bancária ref.	0001	001	77149090	5,00	
04/03/2022	1.01.01.02.01.0001 - Banco Brasil						
		Vr.despesa bancária ref.	0001	001	77149090		5,00
04/03/2022	1.01.01.01.01.0001 - Caixa						
		Vr.Saque n/data	0001	001	77149790	36.557,81	
04/03/2022	1.01.01.02.01.0001 - Banco Brasil						
		Vr.Saque n/data	0001	001	77149790		36.557,81
<b>Totais do dia 04:</b>						<b>36.638,81</b>	<b>36.638,81</b>
05/03/2022	1.07.04.01.01.0003 - Equipamentos, Máquinas e Instalações Industriais						

Continua...

p 

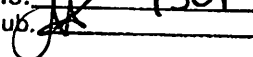
BURITICUPUNA  
 Proc. 1902001/2023  
 Fls. 1501  
 Rub. 

**Livro Diário Nº. 2**

Fortes Contábil 6.171.0

Licenciado para: BRANDAO & GAMA CONTABILIDADE LTDA  
 Empresa: APROVADA MOVEIS E ELETROS LTDA – MATRIZ CNPJ: 24.911.951/0001-80  
 Período: 01/01/2022 a 31/12/2022  
 Endereço: Av. São Benedito, Nº15, Bairro: CENTRO,  
 Cidade: São Luís Gonzaga do Maranhão, Estado: MA, CEP: 65708-000, Nire:21600039207.

Data	Conta	Histórico	Estab	Centro	Chave	Débito	Crédito
		Valor ref a compra mercadorias NF 001056636 – Aldo Componentes Eletronicos Ltda .	0001	001	77148289	35.127,50	
05/03/2022	2.01.01.01.01.0001 - Fornecedores Diversos	Valor ref a compra mercadorias NF 001056636 - Aldo Componentes Eletronicos Ltda ..	0001	001	77148289		35.127,50
05/03/2022	3.01.01.09.01.0008 - Juros, Comiss e Outras Desps Bancárias	Vr.despesa bancária ref.	0001	001	77149091	141,00	
05/03/2022	1.01.01.02.01.0001 - Banco Brasil	Vr.despesa bancária ref.	0001	001	77149091		141,00
<b>Totais do dia 05:</b>						<b>35.268,50</b>	<b>35.268,50</b>
06/03/2022	3.01.01.07.01.0063 - Materiais de Consumo	Vr.aquisição de materiais	0001	001	77149092	10,00	
06/03/2022	1.01.01.02.01.0001 - Banco Brasil	Vr.aquisição de materiais	0001	001	77149092		10,00
06/03/2022	1.01.01.01.01.0001 - Caixa	Vr.Saque n/data	0001	001	77149785	5.000,00	
06/03/2022	1.01.01.02.01.0001 - Banco Brasil	Vr.Saque n/data	0001	001	77149785		5.000,00
<b>Totais do dia 06:</b>						<b>5.010,00</b>	<b>5.010,00</b>
09/03/2022	1.01.01.02.01.0001 - Banco Brasil	Rec.receita ref.	0001	001	77149094	2.000,00	
09/03/2022	1.01.03.01.01.0001 - Clientes Diversos	Rec.receita ref.	0001	001	77149094		2.000,00
09/03/2022	3.01.01.07.01.0063 - Materiais de Consumo	Vr.aquisição de materiais	0001	001	77149095	58,00	
09/03/2022	1.01.01.02.01.0001 - Banco Brasil	Vr.aquisição de materiais	0001	001	77149095		58,00
<b>Totais do dia 09:</b>						<b>2.058,00</b>	<b>2.058,00</b>
10/03/2022	1.07.04.01.01.0003 - Equipamentos, Máquinas e Instalações Industriais	Valor ref a compra mercadorias NF 001108219 - Comercial Rofe Ltda	0001	001	77148290	928,70	
10/03/2022	2.01.01.01.01.0002 - Rafaela de Castro Lopes	Valor ref a compra mercadorias NF 001108219 - Comercial Rofe Ltda [M- MA]	0001	001	77148290		928,70
10/03/2022	3.01.01.07.01.0063 - Materiais de Consumo	Vr.aquisição de materiais	0001	001	77149096	20,00	
10/03/2022	1.01.01.02.01.0001 - Banco Brasil	Vr.aquisição de materiais	0001	001	77149096		20,00
<b>Totais do dia 10:</b>						<b>948,70</b>	<b>948,70</b>
12/03/2022	3.01.01.07.01.0042 - Outras Despesas Operacionais	Pg.despesas ref.	0001	001	77149097	129,00	
12/03/2022	1.01.01.02.01.0001 - Banco Brasil	Pg.despesas ref.	0001	001	77149097		129,00
<b>Totais do dia 12:</b>						<b>129,00</b>	<b>129,00</b>
16/03/2022	3.01.01.07.01.0063 - Materiais de Consumo	Vr.aquisição de materiais	0001	001	77149098	80,00	
16/03/2022	1.01.01.02.01.0001 - Banco Brasil	Vr.aquisição de materiais	0001	001	77149098		80,00
16/03/2022	3.01.01.07.01.0042 - Outras Despesas Operacionais	Pg.despesas ref.	0001	001	77149099	109,11	

Continua...



BURITICUPU, MA  
 Proc. 19091001/2023  
 Fis. 1502  
 Rub. JA

## Livro Diário Nº. 2

Licenciado para: BRANDAO & GAMA CONTABILIDADE LTDA  
 Empresa: APROVADA MOVEIS E ELETROS LTDA – MATRIZ CNPJ: 24.911.951/0001-80  
 Período: 01/01/2022 a 31/12/2022  
 Endereço: Av. São Benedito, Nº15, Bairro: CENTRO,  
 Cidade: São Luís Gonzaga do Maranhão, Estado: MA, CEP: 65708-000, Nire:21600039207.

Fortes Contábil 6.171.0

Data	Conta	Histórico	Estab	Centro	Chave	Débito	Crédito
16/03/2022	1.01.01.02.01.0001 - Banco Brasil	Pg.despesas ref.	0001	001	77149099		109,11
16/03/2022	3.01.01.07.01.0042 - Outras Despesas Operacionais	Pg.despesas ref.	0001	001	77149100	160,00	
16/03/2022	1.01.01.02.01.0001 - Banco Brasil	Pg.despesas ref.	0001	001	77149100		160,00
Totais do dia 16:						349,11	349,11
18/03/2022	3.01.01.07.01.0048 - Energia Elétrica	Vr.consumo energia ref.	0001	001	77149101	318,64	
18/03/2022	2.01.01.17.01.0003 - Energia a Pagar	Vr.consumo energia ref.	0001	001	77149101		318,64
18/03/2022	2.01.01.17.01.0003 - Energia a Pagar	Pg.consumo de energia ref.	0001	001	77149102	318,64	
18/03/2022	1.01.01.02.01.0001 - Banco Brasil	Pg.consumo de energia ref.	0001	001	77149102		318,64
Totais do dia 18:						637,28	637,28
20/03/2022	3.01.01.03.02.0040 - Ordenados, Salários e Gratificações	Vr.salário ref.	0001	001	77149103	2.830,27	
20/03/2022	2.01.01.03.01.0010 - Salários a Pagar	Vr.salário ref.	0001	001	77149103		2.830,27
20/03/2022	2.01.01.03.01.0010 - Salários a Pagar	Pg salários	0001	001	77149104	2.830,27	
20/03/2022	1.01.01.02.01.0001 - Banco Brasil	Pg salários	0001	001	77149104		2.830,27
Totais do dia 20:						5.660,54	5.660,54
24/03/2022	1.07.04.01.01.0003 - Equipamentos, Máquinas e Instalações Industriais	Valor ref a compra mercadorias NF 001113909 - Comercial Rofe Ltda [M-MA]	0001	001	77148291	589,68	
24/03/2022	2.01.01.01.01.0002 - Rafaela Santos Reis	Valor ref a compra mercadorias NF 001113909 - Comercial Rofe Ltda [M-MA]	0001	001	77148291		589,68
Totais do dia 24:						589,68	589,68
25/03/2022	3.01.01.09.01.0008 - Juros, Comiss e Outras Desps Bancárias	Vr.despesa bancária ref.	0001	001	77149105	6,50	
25/03/2022	1.01.01.02.01.0001 - Banco Brasil	Vr.despesa bancária ref.	0001	001	77149105		6,50
Totais do dia 25:						6,50	6,50
27/03/2022	3.01.01.07.01.0042 - Outras Despesas Operacionais	Pg.despesas ref.	0001	001	77149106	102,50	
27/03/2022	1.01.01.02.01.0001 - Banco Brasil	Pg.despesas ref.	0001	001	77149106		102,50
27/03/2022	3.01.01.07.01.0042 - Outras Despesas Operacionais	Pg.despesas ref.	0001	001	77149107	100,00	
27/03/2022	1.01.01.02.01.0001 - Banco Brasil	Pg.despesas ref.	0001	001	77149107		100,00
Totais do dia 27:						202,50	202,50
30/03/2022	3.01.01.07.01.0042 - Outras Despesas Operacionais	Pg.despesas ref.	0001	001	77149108	100,00	
30/03/2022	1.01.01.02.01.0001 - Banco Brasil	Pg.despesas ref.	0001	001	77149108		100,00
30/03/2022	3.01.01.07.01.0042 - Outras Despesas Operacionais						

Continua...

p CA



Livro Diário Nº. 2

Fortes Contábil 6.171.0

Licenciado para: BRANDAO & GAMA CONTABILIDADE LTDA  
 Empresa: APROVADA MOVEIS E ELETROS LTDA – MATRIZ CNPJ: 24.911.951/0001-80  
 Período: 01/01/2022 a 31/12/2022  
 Endereço: Av. São Benedito, Nº15, Bairro: CENTRO,  
 Cidade: São Luís Gonzaga do Maranhão, Estado: MA, CEP: 65708-000, Nire:21600039207.

Data	Conta	Histórico	Estab	Centro	Chave	Débito	Crédito
		Pg.despesas ref.	0001	001	77149109	50,00	
30/03/2022	1.01.01.02.01.0001 - Banco Brasil						
		Pg.despesas ref.	0001	001	77149109		50,00
					<b>Totais do dia 30:</b>	<b>150,00</b>	<b>150,00</b>
31/03/2022	1.01.01.02.01.0001 - Banco Brasil						
		Rec.receita ref.	0001	001	77149110	100,00	
31/03/2022	1.01.03.01.01.0001 - Clientes Diversos						
		Rec.receita ref.	0001	001	77149110		100,00
31/03/2022	1.01.01.02.01.0001 - Banco Brasil						
		Rec.receita ref.	0001	001	77149111	2.000,00	
31/03/2022	1.01.03.01.01.0001 - Clientes Diversos						
		Rec.receita ref.	0001	001	77149111		2.000,00
31/03/2022	3.01.01.07.01.0063 - Materiais de Consumo						
		Vr.aquisição de materiais	0001	001	77149112	16,00	
31/03/2022	1.01.01.02.01.0001 - Banco Brasil						
		Vr.aquisição de materiais	0001	001	77149112		16,00
					<b>Totais do dia 31:</b>	<b>2.116,00</b>	<b>2.116,00</b>
					<b>Totais do mês de Março:</b>	<b>133.717,71</b>	<b>133.717,71</b>
03/04/2022	3.01.01.09.01.0008 - Juros, Comiss e Outras Desps Bancárias						
		Vr.despesa bancária ref.	0001	001	77149113	5,00	
03/04/2022	1.01.01.02.01.0001 - Banco Brasil						
		Vr.despesa bancária ref.	0001	001	77149113		5,00
					<b>Totais do dia 03:</b>	<b>5,00</b>	<b>5,00</b>
06/04/2022	1.01.01.01.01.0001 - Caixa						
		Vr.Saque n/data	0001	001	77149114	155,95	
06/04/2022	1.01.01.02.01.0001 - Banco Brasil						
		Vr.Saque n/data	0001	001	77149114		155,95
06/04/2022	3.01.01.07.01.0063 - Materiais de Consumo						
		Vr.aquisição de materiais	0001	001	77149115	39,70	
06/04/2022	1.01.01.02.01.0001 - Banco Brasil						
		Vr.aquisição de materiais	0001	001	77149115		39,70
06/04/2022	3.01.01.07.01.0042 - Outras Despesas Operacionais						
		Pg.despesas ref.	0001	001	77149116	100,00	
06/04/2022	1.01.01.02.01.0001 - Banco Brasil						
		Pg.despesas ref.	0001	001	77149116		100,00
06/04/2022	3.01.01.07.01.0048 - Energia Elétrica						
		Vr.consumo energia ref.	0001	001	77149117	250,00	
06/04/2022	2.01.01.17.01.0003 - Energia a Pagar						
		Vr.consumo energia ref.	0001	001	77149117		250,00
06/04/2022	2.01.01.17.01.0003 - Energia a Pagar						
		Pg.consumo de energia ref.	0001	001	77149118	250,00	
06/04/2022	1.01.01.02.01.0001 - Banco Brasil						
		Pg.consumo de energia ref.	0001	001	77149118		250,00
06/04/2022	3.01.01.07.01.0042 - Outras Despesas Operacionais						
		Pg.despesas ref.	0001	001	77149119	100,00	
06/04/2022	1.01.01.02.01.0001 - Banco Brasil						
		Pg.despesas ref.	0001	001	77149119		100,00
06/04/2022	3.01.01.09.01.0008 - Juros, Comiss e Outras Desps Bancárias						
		Vr.despesa bancária ref.	0001	001	77149120	141,00	
06/04/2022	1.01.01.02.01.0001 - Banco Brasil						
		Vr.despesa bancária ref.	0001	001	77149120		141,00
					<b>Totais do dia 06:</b>	<b>1.036,65</b>	<b>1.036,65</b>
09/04/2022	1.07.04.01.01.0003 - Equipamentos, Máquinas e Instalações Industriais						

Continua...

lp CH

BURITICUPU-MA  
 Proc. 19091001/2023  
 Fis. JA 1504  
 Rub. JA

**Livro Diário Nº. 2**

Fortes Contábil 6.171.0

Licenciado para: BRANDAO & GAMA CONTABILIDADE LTDA  
 Empresa: APROVADA MOVEIS E ELETROS LTDA – MATRIZ CNPJ: 24.911.951/0001-80  
 Período: 01/01/2022 a 31/12/2022  
 Endereço: Av. São Benedito, Nº15, Bairro: CENTRO,  
 Cidade: São Luís Gonzaga do Maranhão, Estado: MA, CEP: 65708-000, Nire:21600039207.

Data	Conta	Histórico	Estab	Centro	Chave	Débito	Crédito
		Valor ref a compra mercadorias NF 000456401 - J. Goncalves dos Santos Filho e CIA Ltda	0001	001	77148292	655,15	
09/04/2022	2.01.01.01.01.0004 - M B Duarte Costa	Valor ref a compra mercadorias NF 000456401 - J. Goncalves dos Santos Filho e CIA Ltda	0001	001	77148292		655,15
09/04/2022	1.01.01.01.01.0001 - Caixa	Vr.Saque n/data	0001	001	77149121	655,15	
09/04/2022	1.01.01.02.01.0001 - Banco Brasil	Vr.Saque n/data	0001	001	77149121		655,15
09/04/2022	3.01.01.07.01.0063 - Materiais de Consumo	Vr.aquisição de materiais	0001	001	77149122	36,00	
09/04/2022	1.01.01.02.01.0001 - Banco Brasil	Vr.aquisição de materiais	0001	001	77149122		36,00
		<b>Totais do dia 09:</b>				<b>1.346,30</b>	<b>1.346,30</b>
13/04/2022	3.01.01.07.01.0063 - Materiais de Consumo	Vr.aquisição de materiais	0001	001	77149123	60,50	
13/04/2022	1.01.01.02.01.0001 - Banco Brasil	Vr.aquisição de materiais	0001	001	77149123		60,50
13/04/2022	3.01.01.07.01.0042 - Outras Despesas Operacionais	Pg.despesas ref.	0001	001	77149124	139,85	
13/04/2022	1.01.01.02.01.0001 - Banco Brasil	Pg.despesas ref.	0001	001	77149124		139,85
13/04/2022	3.01.01.07.01.0063 - Materiais de Consumo	Vr.aquisição de materiais	0001	001	77149125	39,95	
13/04/2022	1.01.01.02.01.0001 - Banco Brasil	Vr.aquisição de materiais	0001	001	77149125		39,95
13/04/2022	3.01.01.07.01.0063 - Materiais de Consumo	Vr.aquisição de materiais	0001	001	77149126	50,00	
13/04/2022	1.01.01.02.01.0001 - Banco Brasil	Vr.aquisição de materiais	0001	001	77149126		50,00
13/04/2022	3.01.01.07.01.0042 - Outras Despesas Operacionais	Pg.despesas ref.	0001	001	77149127	100,00	
13/04/2022	1.01.01.02.01.0001 - Banco Brasil	Pg.despesas ref.	0001	001	77149127		100,00
13/04/2022	3.01.01.03.02.0040 - Ordenados, Salários e Gratificações	Vr.salário ref.	0001	001	77149128	500,00	
13/04/2022	2.01.01.03.01.0010 - Salários a Pagar	Vr.salário ref.	0001	001	77149128		500,00
13/04/2022	2.01.01.03.01.0010 - Salários a Pagar	Pg salários	0001	001	77149129	500,00	
13/04/2022	1.01.01.02.01.0001 - Banco Brasil	Pg salários	0001	001	77149129		500,00
13/04/2022	1.01.01.01.01.0001 - Caixa	Vr.Saque n/data	0001	001	77149130	1.000,00	
13/04/2022	1.01.01.02.01.0001 - Banco Brasil	Vr.Saque n/data	0001	001	77149130		1.000,00
13/04/2022	1.01.01.01.01.0001 - Caixa	Vr.Saque n/data	0001	001	77149131	350,00	
13/04/2022	1.01.01.02.01.0001 - Banco Brasil	Vr.Saque n/data	0001	001	77149131		350,00
13/04/2022	3.01.01.09.01.0008 - Juros, Comiss e Outras Desps Bancárias						

Continua...

*[Handwritten signatures]*

BURITICUPIM-MA  
 Proc. 1909001/2023  
 Fls. 1305  
 Rub. JK

Fortes Contábil 6.171.0

## Livro Diário Nº. 2

Licenciado para: BRANDAO &amp; GAMA CONTABILIDADE LTDA

Empresa: APROVADA MOVEIS E ELETROS LTDA - MATRIZ CNPJ: 24.911.951/0001-80

Período: 01/01/2022 a 31/12/2022

Endereço: Av.São Benedito, Nº15, Bairro: CENTRO.

Cidade: São Luis Gonzaga do Maranhão , Estado: MA, CEP: 65708-000, Nire:21600039207.

Data	Conta	Histórico	Estab	Centro	Chave	Débito	Crédito
		Vr.despesa bancária ref.	0001	001	77149132	2,55	
13/04/2022	1.01.01.02.01.0001 - Banco Brasil						
		Vr.despesa bancária ref.	0001	001	77149132		2,55
13/04/2022	3.01.01.09.01.0008 - Juros, Comiss e Outras Desps Bancárias						
		Vr.despesa bancária ref.	0001	001	77149133	2,55	
13/04/2022	1.01.01.02.01.0001 - Banco Brasil						
		Vr.despesa bancária ref.	0001	001	77149133		2,55
<b>Totais do dia 13:</b>						<b>2.745,40</b>	<b>2.745,40</b>
14/04/2022	3.01.01.07.01.0063 - Materiais de Consumo						
		Vr.aquisição de materiais	0001	001	77149134	4,86	
14/04/2022	1.01.01.02.01.0001 - Banco Brasil						
		Vr.aquisição de materiais	0001	001	77149134		4,86
14/04/2022	1.01.01.01.01.0001 - Caixa						
		Vr.Saque n/data	0001	001	77149135	100,00	
14/04/2022	1.01.01.02.01.0001 - Banco Brasil						
		Vr.Saque n/data	0001	001	77149135		100,00
14/04/2022	3.01.01.09.01.0008 - Juros, Comiss e Outras Desps Bancárias						
		Vr.despesa bancária ref.	0001	001	77149136	2,55	
14/04/2022	1.01.01.02.01.0001 - Banco Brasil						
		Vr.despesa bancária ref.	0001	001	77149136		2,55
<b>Totais do dia 14:</b>						<b>107,41</b>	<b>107,41</b>
15/04/2022	3.01.01.07.01.0042 - Outras Despesas Operacionais						
		Pg.despesas ref.	0001	001	77149137	559,70	
15/04/2022	1.01.01.02.01.0001 - Banco Brasil						
		Pg.despesas ref.	0001	001	77149137		559,70
15/04/2022	3.01.01.07.01.0042 - Outras Despesas Operacionais						
		Pg.despesas ref.	0001	001	77149138	561,29	
15/04/2022	1.01.01.02.01.0001 - Banco Brasil						
		Pg.despesas ref.	0001	001	77149138		561,29
<b>Totais do dia 15:</b>						<b>1.120,99</b>	<b>1.120,99</b>
16/04/2022	3.01.01.07.01.0063 - Materiais de Consumo						
		Vr.aquisição de materiais	0001	001	77149139	15,45	
16/04/2022	1.01.01.02.01.0001 - Banco Brasil						
		Vr.aquisição de materiais	0001	001	77149139		15,45
16/04/2022	3.01.01.07.01.0042 - Outras Despesas Operacionais						
		Pg.despesas ref.	0001	001	77149140	184,00	
16/04/2022	1.01.01.02.01.0001 - Banco Brasil						
		Pg.despesas ref.	0001	001	77149140		184,00
16/04/2022	3.01.01.07.01.0063 - Materiais de Consumo						
		Vr.aquisição de materiais	0001	001	77149141	10,49	
16/04/2022	1.01.01.02.01.0001 - Banco Brasil						
		Vr.aquisição de materiais	0001	001	77149141		10,49
<b>Totais do dia 16:</b>						<b>209,94</b>	<b>209,94</b>
17/04/2022	3.01.01.07.01.0063 - Materiais de Consumo						
		Vr.aquisição de materiais	0001	001	77149142	27,50	
17/04/2022	1.01.01.02.01.0001 - Banco Brasil						
		Vr.aquisição de materiais	0001	001	77149142		27,50
17/04/2022	3.01.01.07.01.0063 - Materiais de Consumo						
		Vr.aquisição de materiais	0001	001	77149143	50,00	
17/04/2022	1.01.01.02.01.0001 - Banco Brasil						
		Vr.aquisição de materiais	0001	001	77149143		50,00
<b>Totais do dia 17:</b>						<b>77,50</b>	<b>77,50</b>
20/04/2022	3.01.01.07.01.0063 - Materiais de Consumo						

Continua...

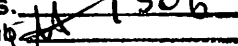
BURITICUPU-MA  
 Proc. 1009001 2023  
 Fls. 1506  
 Rub. 

## Livro Diário Nº. 2

Fortes Contábil 6.171.0

Licenciado para: BRANDAO & GAMA CONTABILIDADE LTDA  
 Empresa: APROVADA MOVEIS E ELETROS LTDA – MATRIZ CNPJ: 24.911.951/0001-80  
 Período: 01/01/2022 a 31/12/2022  
 Endereço: Av. São Benedito, Nº15, Bairro: CENTRO,  
 Cidade: São Luís Gonzaga do Maranhão, Estado: MA, CEP: 65708-000, Nire:21600039207.

Data	Conta	Histórico	Estab	Centro	Chave	Débito	Crédito
		Vr.aquisição de materiais	0001	001	77149144	30,00	
20/04/2022	1.01.01.02.01.0001 - Banco Brasil						
		Vr.aquisição de materiais	0001	001	77149144		30,00
20/04/2022	3.01.01.07.01.0042 - Outras Despesas Operacionais						
		Pg.despesas ref.	0001	001	77149145	318,64	
20/04/2022	1.01.01.02.01.0001 - Banco Brasil						
		Pg.despesas ref.	0001	001	77149145		318,64
20/04/2022	1.01.01.01.01.0001 - Caixa						
		Vr.Saque n/data	0001	001	77149789	3.046,66	
20/04/2022	1.01.01.02.01.0001 - Banco Brasil						
		Vr.Saque n/data	0001	001	77149789		3.046,66
		<b>Totais do dia 20:</b>				<b>3.395,30</b>	<b>3.395,30</b>
22/04/2022	1.07.04.01.01.0003 - Equipamentos, Máquinas e Instalações Industriais						
		Valor ref a compra mercadorias NF 001121511 - Comercial Rofe Ltda [M-MA]	0001	001	77148293	1.483,19	
22/04/2022	2.01.01.01.01.0002 - Rafaela de Castro Lopes						
		Valor ref a compra mercadorias NF 001121511 - Comercial Rofe Ltda [M-MA]	0001	001	77148293		1.483,19
22/04/2022	3.01.01.07.01.0042 - Outras Despesas Operacionais						
		Pg.despesas ref.	0001	001	77149147	100,00	
22/04/2022	1.01.01.02.01.0001 - Banco Brasil						
		Pg.despesas ref.	0001	001	77149147		100,00
		<b>Totais do dia 22:</b>				<b>1.583,19</b>	<b>1.583,19</b>
23/04/2022	1.01.03.01.01.0001 - Clientes Diversos						
		Rec.receita ref.	0001	001	77148169	2.000,00	
23/04/2022	3.01.01.01.01.0006 - Receita da Prestação de Serviços - Mercado Interno						
		Rec.receita ref.	0001	001	77148169		2.000,00
23/04/2022	1.01.03.01.01.0001 - Clientes Diversos						
		VLR REF A RECEITA NF 000000016 - Jose Renato Morreira	0001	001	77148297	40.500,00	
23/04/2022	3.01.01.01.01.0005 - Receita da Revenda de Mercadorias no Mercado Interno						
		VLR REF A RECEITA NF 000000016 - Jose Renato Morreira	0001	001	77148297		40.500,00
23/04/2022	3.01.01.07.01.0042 - Outras Despesas Operacionais						
		Pg.despesas ref.	0001	001	77149148	300,00	
23/04/2022	1.01.01.02.01.0001 - Banco Brasil						
		Pg.despesas ref.	0001	001	77149148		300,00
		<b>Totais do dia 23:</b>				<b>42.800,00</b>	<b>42.800,00</b>
24/04/2022	1.07.04.01.01.0003 - Equipamentos, Máquinas e Instalações Industriais						
		Valor ref a compra mercadorias NF 000099923 - Ferronorte com de Ferragens Ltda-F7	0001	001	77148294	130,33	
24/04/2022	2.01.01.01.01.0006 Ferronorte com de Ferragens Ltda-F7						
		Valor ref a compra mercadorias NF 000099923 - Ferronorte com de Ferragens Ltda-F7	0001	001	77148294		130,33
24/04/2022	3.01.01.07.01.0063 - Materiais de Consumo						
		Vr.aquisição de materiais	0001	001	77149149	17,00	
24/04/2022	1.01.01.02.01.0001 - Banco Brasil						
		Vr.aquisição de materiais	0001	001	77149149		17,00
		<b>Totais do dia 24:</b>				<b>147,33</b>	<b>147,33</b>
25/04/2022	1.07.04.01.01.0003 - Equipamentos, Máquinas e Instalações Industriais						

Continua...

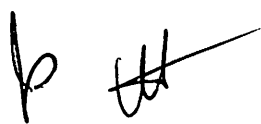

BURITICUPU-MA  
 Proc. 104001 2023  
 Fis. 1501  
 Rub. JK

## Livro Diário Nº. 2

Fortes Contábil 6.171.0

Licenciado para: BRANDAO &amp; GAMA CONTABILIDADE LTDA

Empresa: APROVADA MOVEIS E ELETROS LTDA – MATRIZ CNPJ: 24.911.951/0001-80

Período: 01/01/2022 a 31/12/2022

Endereço: Av. São Benedito, Nº15, Bairro: CENTRO,

Cidade: São Luís Gonzaga do Maranhão, Estado: MA, CEP: 65708-000, Nire:21600039207.

Data	Conta	Histórico	Estab	Centro	Chave	Débito	Crédito
		Valor ref a compra mercadorias NF 001123258 - Comercial Rofe Ltda [M-MA]	0001	001	77148295	797,05	
25/04/2022	2.01.01.01.01.0002 - Rafaela Santos Reis	Valor ref a compra mercadorias NF 001123258 - Comercial Rofe Ltda [M-MA]	0001	001	77148295		797,05
					Totais do dia 25:	797,05	797,05
27/04/2022	3.01.01.07.01.0042 - Outras Despesas Operacionais	Pg.despesas ref.	0001	001	77149152	145,00	
27/04/2022	1.01.01.02.01.0001 - Banco Brasil	Pg.despesas ref.	0001	001	77149152		145,00
27/04/2022	3.01.01.09.01.0008 - Juros, Comiss e Outras Desps Bancárias	Vr.despesa bancária ref.	0001	001	77149153	6,50	
27/04/2022	1.01.01.02.01.0001 - Banco Brasil	Vr.despesa bancária ref.	0001	001	77149153		6,50
27/04/2022	1.01.01.01.01.0001 - Caixa	Vr.Saque n/data	0001	001	77149788	10.000,00	
27/04/2022	1.01.01.02.01.0001 - Banco Brasil	Vr.Saque n/data	0001	001	77149788		10.000,00
					Totais do dia 27:	10.151,50	10.151,50
28/04/2022	1.07.04.01.01.0003 - Equipamentos, Máquinas e Instalações Industriais	Valor ref a compra mercadorias NF 001067976 - Aldo Componentes Eletronicos Ltda.	0001	001	77148296	24.160,36	
28/04/2022	2.01.01.01.01.0001 - Fornecedores Diversos	Valor ref a compra mercadorias NF 001067976 Aldo Componentes Eletronicos Ltda..	0001	001	77148296		24.160,36
					Totais do dia 28:	24.160,36	24.160,36
					Totais do mês de Abril:	89.683,92	89.683,92
04/05/2022	1.01.01.02.01.0001 - Banco Brasil	Rec.receita ref.	0001	001	77149154	2.000,00	
04/05/2022	1.01.03.01.01.0001 - Clientes Diversos	Rec.receita ref.	0001	001	77149154		2.000,00
04/05/2022	3.01.01.07.01.0048 - Energia Elétrica	Vr.consumo energia ref.	0001	001	77149155	400,00	
04/05/2022	2.01.01.17.01.0003 - Energia a Pagar	Vr.consumo energia ref.	0001	001	77149155		400,00
04/05/2022	2.01.01.17.01.0003 - Energia a Pagar	Pg.consumo de energia ref.	0001	001	77149156	400,00	
04/05/2022	1.01.01.02.01.0001 - Banco Brasil	Pg.consumo de energia ref.	0001	001	77149156		400,00
					Totais do dia 04:	2.800,00	2.800,00
05/05/2022	3.01.01.07.01.0042 - Outras Despesas Operacionais	Pg.despesas ref.	0001	001	77149157	480,00	
05/05/2022	1.01.01.02.01.0001 - Banco Brasil	Pg.despesas ref.	0001	001	77149157		480,00
					Totais do dia 05:	480,00	480,00
06/05/2022	3.01.01.07.01.0063 - Materiais de Consumo	Vr.aquisição de materiais	0001	001	77149158	40,00	
06/05/2022	1.01.01.02.01.0001 - Banco Brasil	Vr.aquisição de materiais	0001	001	77149158		40,00
06/05/2022	3.01.01.09.01.0008 - Juros, Comiss e Outras Desps Bancárias						

Continua...

*fp* *uf*

BURITICUPU-MA  
 Proc. nº 091001-2023  
 Fis. JA  
 Rub. JA

Fortes Contábil 6.171.0

## Livro Diário Nº. 2

Licenciado para: BRANDAO &amp; GAMA CONTABILIDADE LTDA

Empresa: APROVADA MOVEIS E ELETROS LTDA – MATRIZ CNPJ: 24.911.951/0001-80

Período: 01/01/2022 a 31/12/2022

Endereço: Av. São Benedito, Nº15, Bairro: CENTRO,

Cidade: São Luís Gonzaga do Maranhão, Estado: MA, CEP: 65708-000, Nire:21600039207.

Data	Conta	Histórico	Estab	Centro	Chave	Débito	Crédito
		Vr.despesa bancária ref.	0001	001	77149159	141,00	
06/05/2022	1.01.01.02.01.0001 - Banco Brasil						
		Vr.despesa bancária ref.	0001	001	77149159		141,00
06/05/2022	3.01.01.09.01.0008 - Juros, Comiss e Outras Desps Bancárias						
		Vr.despesa bancária ref.	0001	001	77149160	5,00	
06/05/2022	1.01.01.02.01.0001 - Banco Brasil						
		Vr.despesa bancária ref.	0001	001	77149160		5,00
					<b>Totais do dia 06:</b>	<b>186,00</b>	<b>186,00</b>
11/05/2022	3.01.01.07.01.0042 - Outras Despesas Operacionais						
		Pg.despesas ref.	0001	001	77149161	186,00	
11/05/2022	1.01.01.02.01.0001 - Banco Brasil						
		Pg.despesas ref.	0001	001	77149161		186,00
11/05/2022	3.01.01.07.01.0063 - Materiais de Consumo						
		Vr.aquisição de materiais	0001	001	77149162	40,00	
11/05/2022	1.01.01.02.01.0001 - Banco Brasil						
		Vr.aquisição de materiais	0001	001	77149162		40,00
11/05/2022	1.01.01.02.01.0002 - BB RF CP Aut Empresa						
		Vr.aplicação n/data	0001	001	77149163	1.229,33	
11/05/2022	1.01.01.02.01.0001 - Banco Brasil						
		Vr.aplicação n/data	0001	001	77149163		1.229,33
					<b>Totais do dia 11:</b>	<b>1.455,33</b>	<b>1.455,33</b>
18/05/2022	1.01.01.02.01.0001 - Banco Brasil						
		Vr.deposito n/data	0001	001	77149164	114,00	
18/05/2022	1.01.01.01.01.0001 - Caixa						
		Vr.deposito n/data	0001	001	77149164		114,00
18/05/2022	3.01.01.07.01.0063 - Materiais de Consumo						
		Vr.aquisição de materiais	0001	001	77149165	114,00	
18/05/2022	1.01.01.02.01.0001 - Banco Brasil						
		Vr.aquisição de materiais	0001	001	77149165		114,00
18/05/2022	3.01.01.07.01.0042 - Outras Despesas Operacionais						
		Pg.despesas ref.	0001	001	77149166	318,64	
18/05/2022	1.01.01.02.01.0001 - Banco Brasil						
		Pg.despesas ref.	0001	001	77149166		318,64
18/05/2022	1.01.01.02.01.0001 - Banco Brasil						
		Vr.aplicação n/data	0001	001	77149167	318,64	
18/05/2022	1.01.01.02.01.0002 - BB RF CP Aut Empresa						
		Vr.aplicação n/data	0001	001	77149167		318,64
					<b>Totais do dia 18:</b>	<b>865,28</b>	<b>865,28</b>
19/05/2022	1.01.01.02.01.0001 - Banco Brasil						
		Vr.deposito n/data	0001	001	77149168	100,00	
19/05/2022	1.01.01.01.01.0001 - Caixa						
		Vr.deposito n/data	0001	001	77149168		100,00
19/05/2022	3.01.01.03.02.0040 - Ordenados, Salários e Gratificações						
		Vr.salário ref.	0001	001	77149169	500,00	
19/05/2022	2.01.01.03.01.0010 - Salários a Pagar						
		Vr.salário ref.	0001	001	77149169		500,00
19/05/2022	2.01.01.03.01.0010 - Salários a Pagar						
		Pg salários	0001	001	77149170	500,00	
19/05/2022	1.01.01.02.01.0001 - Banco Brasil						
		Pg salários	0001	001	77149170		500,00
19/05/2022	1.01.01.02.01.0001 - Banco Brasil						
		Vr.aplicação n/data	0001	001	77149171	400,00	
19/05/2022	1.01.01.02.01.0002 - BB RF CP Aut Empresa						

Continua...

R

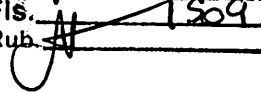
BURITICUPU-MA  
 Proc. 1091001-2023  
 Fls. 159  
 Rub. 

Fortes Contábil 6.171.0

**Livro Diário Nº. 2**

Licenciado para: BRANDAO & GAMA CONTABILIDADE LTDA  
 Empresa: APROVADA MOVEIS E ELETROS LTDA – MATRIZ CNPJ: 24.911.951/0001-80  
 Período: 01/01/2022 a 31/12/2022  
 Endereço: Av. São Benedito, Nº15, Bairro: CENTRO,  
 Cidade: São Luís Gonzaga do Maranhão, Estado: MA, CEP: 65708-000, Nire:21600039207.

Data	Conta	Histórico	Estab	Centro	Chave	Débito	Crédito
		Vr.aplicação n/data	0001	001	77149171		400,00
					<b>Totais do dia 19:</b>	<b>1.500,00</b>	<b>1.500,00</b>
20/05/2022	1.01.01.02.01.0001 - Banco Brasil	Rec.receita ref.	0001	001	77149172	300,00	
20/05/2022	1.01.03.01.01.0001 - Clientes Diversos	Rec.receita ref.	0001	001	77149172		300,00
20/05/2022	3.01.01.03.02.0040 - Ordenados, Salários e Gratificações	Vr.salário ref.	0001	001	77149173	746,58	
20/05/2022	2.01.01.03.01.0010 - Salários a Pagar	Vr.salário ref.	0001	001	77149173		746,58
20/05/2022	2.01.01.03.01.0010 - Salários a Pagar	Pg salários	0001	001	77149174	746,58	
20/05/2022	1.01.01.02.01.0001 - Banco Brasil	Pg salários	0001	001	77149174		746,58
20/05/2022	1.01.01.02.01.0001 - Banco Brasil	Vr.aplicação n/data	0001	001	77149175	446,58	
20/05/2022	1.01.01.02.01.0002 - BB RF CP Aut Empresa	Vr.aplicação n/data	0001	001	77149175		446,58
					<b>Totais do dia 20:</b>	<b>2.239,74</b>	<b>2.239,74</b>
21/05/2022	3.01.01.09.01.0008 - Juros, Comiss e Outras Desps Bancárias	Vr.despesa bancária ref.	0001	001	77149176	100,00	
21/05/2022	1.01.01.02.01.0001 - Banco Brasil	Vr.despesa bancária ref.	0001	001	77149176		100,00
21/05/2022	1.01.01.02.01.0001 - Banco Brasil	Vr.aplicação n/data	0001	001	77149177	64,20	
21/05/2022	1.01.01.02.01.0002 - BB RF CP Aut Empresa	Vr.aplicação n/data	0001	001	77149177		64,20
					<b>Totais do dia 21:</b>	<b>164,20</b>	<b>164,20</b>
22/05/2022	1.01.01.02.01.0001 - Banco Brasil	Rec.receita ref.	0001	001	77149178	200,00	
22/05/2022	1.01.03.01.01.0001 - Clientes Diversos	Rec.receita ref.	0001	001	77149178		200,00
22/05/2022	3.01.01.07.01.0042 - Outras Despesas Operacionais	Pg.despesas ref.	0001	001	77149179	250,00	
22/05/2022	1.01.01.02.01.0001 - Banco Brasil	Pg.despesas ref.	0001	001	77149179		250,00
					<b>Totais do dia 22:</b>	<b>450,00</b>	<b>450,00</b>
25/05/2022	1.01.01.02.01.0001 - Banco Brasil	Vr.deposito n/data	0001	001	77149180	100,00	
25/05/2022	1.01.01.01.01.0001 - Caixa	Vr.deposito n/data	0001	001	77149180		100,00
25/05/2022	3.01.01.09.01.0008 - Juros, Comiss e Outras Desps Bancárias	Vr.despesa bancária ref.	0001	001	77149181	52,35	
25/05/2022	1.01.01.02.01.0001 - Banco Brasil	Vr.despesa bancária ref.	0001	001	77149181		52,35
25/05/2022	3.01.01.09.01.0008 - Juros, Comiss e Outras Desps Bancárias	Vr.despesa bancária ref.	0001	001	77149182	6,50	
25/05/2022	1.01.01.02.01.0001 - Banco Brasil	Vr.despesa bancária ref.	0001	001	77149182		6,50
					<b>Totais do dia 25:</b>	<b>158,85</b>	<b>158,85</b>
26/05/2022	1.07.04.01.01.0003 - Equipamentos, Máquinas e Instalações Industriais						

Continua...

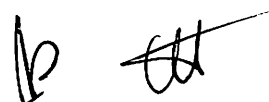

BURITICUPU-MA  
 Proc. 1021001/2023  
 Fis. 1510  
 Rub. 1510

Fortes Contábil 6.171.0

**Livro Diário Nº. 2**

Licenciado para: BRANDAO & GAMA CONTABILIDADE LTDA  
 Empresa: APROVADA MOVEIS E ELETROS LTDA – MATRIZ CNPJ: 24.911.951/0001-80  
 Período: 01/01/2022 a 31/12/2022  
 Endereço: Av. São Benedito, Nº15, Bairro: CENTRO,  
 Cidade: São Luís Gonzaga do Maranhão, Estado: MA, CEP: 65708-000, Nire:21600039207.

Data	Conta	Histórico	Estab	Centro	Chave	Débito	Crédito
		Valor ref a compra mercadorias NF 001134522 - Comercial Rofe Ltda [M-MA]	0001	001	77148298	1.040,00	
26/05/2022	2.01.01.01.01.0002	Rafaela de Castro Lopes Valor ref a compra mercadorias NF 001134522 - Comercial Rofe Ltda	0001	001	77148298		1.040,00
<b>Totais do dia 26:</b>						<b>1.040,00</b>	<b>1.040,00</b>
28/05/2022	1.01.01.02.01.0001	- Banco Brasil Vr.depósito n/data	0001	001	77149183	70,00	
28/05/2022	1.01.01.01.01.0001	- Caixa Vr.depósito n/data	0001	001	77149183		70,00
28/05/2022	3.01.01.07.01.0063	- Materiais de Consumo Vr.aquisição de materiais	0001	001	77149184	36,28	
28/05/2022	1.01.01.02.01.0001	- Banco Brasil Vr.aquisição de materiais	0001	001	77149184		36,28
28/05/2022	3.01.01.09.01.0008	- Juros, Comiss e Outras Desps Bancárias Vr.despesa bancária ref.	0001	001	77149185	1,94	
28/05/2022	1.01.01.02.01.0001	- Banco Brasil Vr.despesa bancária ref.	0001	001	77149185		1,94
<b>Totais do dia 28:</b>						<b>108,22</b>	<b>108,22</b>
29/05/2022	1.01.03.01.01.0001	- Clientes Diversos VLR REF A RECEITA NF 000000017 - Diego Wanderley Martins Lobato	0001	001	77148299	40.000,00	
29/05/2022	3.01.01.01.01.0005	- Receita da Revenda de Mercadorias no Mercado Interno VLR REF A RECEITA NF 000000017 - Diego Wanderley Martins Lobato	0001	001	77148299		40.000,00
29/05/2022	1.01.03.01.01.0001	- Clientes Diversos Rec.receita ref.	0001	001	77149726	4.000,00	
29/05/2022	3.01.01.01.01.0006	- Receita da Prestação de Serviços - Mercado Interno Rec.receita ref.	0001	001	77149726		4.000,00
<b>Totais do dia 29:</b>						<b>44.000,00</b>	<b>44.000,00</b>
<b>Totais do mês de Maio:</b>						<b>55.447,62</b>	<b>55.447,62</b>
01/06/2022	3.01.01.09.01.0008	- Juros, Comiss e Outras Desps Bancárias Vr.despesa bancária ref.	0001	001	77149187	15,00	
01/06/2022	1.01.01.02.01.0001	- Banco Brasil Vr.despesa bancária ref.	0001	001	77149187		15,00
<b>Totais do dia 01:</b>						<b>15,00</b>	<b>15,00</b>
03/06/2022	3.01.01.09.01.0008	- Juros, Comiss e Outras Desps Bancárias Vr.despesa bancária ref.	0001	001	77149188	5,00	
03/06/2022	1.01.01.02.01.0001	- Banco Brasil Vr.despesa bancária ref.	0001	001	77149188		5,00
<b>Totais do dia 03:</b>						<b>5,00</b>	<b>5,00</b>
05/06/2022	1.01.01.02.01.0001	- Banco Brasil Vr.depósito n/data	0001	001	77149189	350,00	
05/06/2022	1.01.01.01.01.0001	- Caixa Vr.depósito n/data	0001	001	77149189		350,00
05/06/2022	3.01.01.07.01.0042	- Outras Despesas Operacionais Pg.despesas ref.	0001	001	77149190	150,00	
05/06/2022	1.01.01.02.01.0001	- Banco Brasil Pg.despesas ref.	0001	001	77149190		150,00
05/06/2022	3.01.01.09.01.0008	- Juros, Comiss e Outras Desps Bancárias Vr.despesa bancária ref.	0001	001	77149191	141,00	

Continua...

*[Handwritten signatures]*



BURITICUPU-MA  
 Proc. 1000001/2023  
 Fis. 1511  
 Rub. 1511

Fortes Contábil 6.171.0

## Livro Diário Nº. 2

Licenciado para: BRANDAO &amp; GAMA CONTABILIDADE LTDA

Empresa: APROVADA MOVEIS E ELETROS LTDA – MATRIZ CNPJ: 24.911.951/0001-80

Período: 01/01/2022 a 31/12/2022

Endereço: Av. São Benedito, Nº15, Bairro: CENTRO,

Cidade: São Luís Gonzaga do Maranhão, Estado: MA, CEP: 65708-000, Nire:21600039207.

Data	Conta	Histórico	Estab	Centro	Chave	Débito	Crédito
05/06/2022	1.01.01.02.01.0001 - Banco Brasil	Vr.despesa bancária ref.	0001	001	77149191		141,00
					Totais do dia 05:	641,00	641,00
08/06/2022	1.01.01.02.01.0001 - Banco Brasil	Vr.deposito n/data	0001	001	77149192	14.540,00	
08/06/2022	1.01.01.01.01.0001 - Caixa	Vr.deposito n/data	0001	001	77149192		14.540,00
08/06/2022	1.01.01.02.01.0002 - BB RF CP Aut Empresa	Vr.aplicação n/data	0001	001	77149193	14.566,13	
08/06/2022	1.01.01.02.01.0001 - Banco Brasil	Vr.aplicação n/data	0001	001	77149193		14.566,13
					Totais do dia 08:	29.106,13	29.106,13
09/06/2022	3.01.01.07.01.0063 - Materiais de Consumo	Vr.aquisição de materiais	0001	001	77149195	72,17	
09/06/2022	1.01.01.02.01.0001 - Banco Brasil	Vr.aquisição de materiais	0001	001	77149195		72,17
09/06/2022	3.01.01.07.01.0063 - Materiais de Consumo	Vr.aquisição de materiais	0001	001	77149196	50,00	
09/06/2022	1.01.01.02.01.0001 - Banco Brasil	Vr.aquisição de materiais	0001	001	77149196		50,00
09/06/2022	3.01.01.03.02.0040 - Ordenados, Salários e Gratificações	Vr.salário ref.	0001	001	77149197	700,00	
09/06/2022	2.01.01.03.01.0010 - Salários a Pagar	Vr.salário ref.	0001	001	77149197		700,00
09/06/2022	2.01.01.03.01.0010 - Salários a Pagar	Pg salários	0001	001	77149198	700,00	
09/06/2022	1.01.01.02.01.0001 - Banco Brasil	Pg salários	0001	001	77149198		700,00
09/06/2022	3.01.01.03.02.0040 - Ordenados, Salários e Gratificações	Vr.salário ref.	0001	001	77149199	500,00	
09/06/2022	2.01.01.03.01.0010 - Salários a Pagar	Vr.salário ref.	0001	001	77149199		500,00
09/06/2022	2.01.01.03.01.0010 - Salários a Pagar	Pg salários	0001	001	77149200	500,00	
09/06/2022	1.01.01.02.01.0001 - Banco Brasil	Pg salários	0001	001	77149200		500,00
09/06/2022	1.01.01.01.01.0001 - Caixa	Vr.Saque n/data	0001	001	77149201	150,00	
09/06/2022	1.01.01.02.01.0001 - Banco Brasil	Vr.Saque n/data	0001	001	77149201		150,00
09/06/2022	1.01.01.01.01.0001 - Caixa	Vr.Saque n/data	0001	001	77149202	50,00	
09/06/2022	1.01.01.02.01.0001 - Banco Brasil	Vr.Saque n/data	0001	001	77149202		50,00
09/06/2022	3.01.01.09.01.0008 - Juros, Comiss e Outras Desps Bancárias	Vr.despesa bancária ref.	0001	001	77149203	2,55	
09/06/2022	1.01.01.02.01.0001 - Banco Brasil	Vr.despesa bancária ref.	0001	001	77149203		2,55
09/06/2022	3.01.01.09.01.0008 - Juros, Comiss e Outras Desps Bancárias	Vr.despesa bancária ref.	0001	001	77149204	2,55	
09/06/2022	1.01.01.02.01.0001 - Banco Brasil	Vr.despesa bancária ref.	0001	001	77149204		2,55
09/06/2022	1.01.01.02.01.0001 - Banco Brasil						

Continua...

*[Handwritten signatures]*

BURITICUPU, MA  
 Proc. 109001/2023  
 Fis. 1312  
 Rub. JA

Fortes Contábil 6.171.0

**Livro Diário Nº. 2**

Licenciado para: BRANDAO & GAMA CONTABILIDADE LTDA  
 Empresa: APROVADA MOVEIS E ELETROS LTDA – MATRIZ CNPJ: 24.911.951/0001-80  
 Período: 01/01/2022 a 31/12/2022  
 Endereço: Av. São Benedito, Nº15, Bairro: CENTRO,  
 Cidade: São Luís Gonzaga do Maranhão, Estado: MA, CEP: 65708-000, Nire:21600039207.

Data	Conta	Histórico	Estab	Centro	Chave	Débito	Crédito
		Vr.aplicação n/data	0001	001	77149205	1.527,27	
09/06/2022	1.01.01.02.01.0002 - BB RF CP Aut Empresa	Vr.aplicação n/data	0001	001	77149205		1.527,27
					<b>Totais do dia 09:</b>	<b>4.254,54</b>	<b>4.254,54</b>
10/06/2022	1.01.01.02.01.0001 - Banco Brasil	Vr.depósito n/data	0001	001	77149206	100,00	
10/06/2022	1.01.01.01.01.0001 - Caixa	Vr.depósito n/data	0001	001	77149206		100,00
10/06/2022	1.01.01.02.01.0002 - BB RF CP Aut Empresa	Vr.aplicação n/data	0001	001	77149207	100,00	
10/06/2022	1.01.01.02.01.0001 - Banco Brasil	Vr.aplicação n/data	0001	001	77149207		100,00
10/06/2022	1.01.03.01.01.0001 - Clientes Diversos	Rec.venda à vista nf	0001	001	77149767	75.000,00	
10/06/2022	3.01.01.01.01.0005 - Receita da Revenda de Mercadorias no Mercado Interno	Rec.venda à vista nf	0001	001	77149767		75.000,00
10/06/2022	1.01.03.01.01.0001 - Clientes Diversos	Rec.receita de serviços nf	0001	001	77149770	75.000,00	
10/06/2022	3.01.01.01.01.0006 - Receita da Prestação de Serviços - Mercado Interno	Rec.receita de serviços nf	0001	001	77149770		75.000,00
					<b>Totais do dia 10:</b>	<b>150.200,00</b>	<b>150.200,00</b>
12/06/2022	3.01.01.07.01.0063 - Materiais de Consumo	Vr.aquisição de materiais	0001	001	77149208	70,00	
12/06/2022	1.01.01.02.01.0001 - Banco Brasil	Vr.aquisição de materiais	0001	001	77149208		70,00
12/06/2022	3.01.01.03.02.0040 - Ordenados, Salários e Gratificações	Vr.salário ref.	0001	001	77149209	750,00	
12/06/2022	2.01.01.03.01.0010 - Salários a Pagar	Vr.salário ref.	0001	001	77149209		750,00
12/06/2022	2.01.01.03.01.0010 - Salários a Pagar	Pg salários	0001	001	77149210	750,00	
12/06/2022	1.01.01.02.01.0001 - Banco Brasil	Pg salários	0001	001	77149210		750,00
12/06/2022	1.01.01.02.01.0001 - Banco Brasil	Vr.aplicação n/data	0001	001	77149211	820,00	
12/06/2022	1.01.01.02.01.0002 - BB RF CP Aut Empresa	Vr.aplicação n/data	0001	001	77149211		820,00
					<b>Totais do dia 12:</b>	<b>2.390,00</b>	<b>2.390,00</b>
15/06/2022	3.01.01.07.01.0042 - Outras Despesas Operacionais	Pg.despesas ref.	0001	001	77149212	431,80	
15/06/2022	1.01.01.02.01.0001 - Banco Brasil	Pg.despesas ref.	0001	001	77149212		431,80
15/06/2022	1.01.01.02.01.0001 - Banco Brasil	Vr.aplicação n/data	0001	001	77149213	431,80	
15/06/2022	1.01.01.02.01.0002 - BB RF CP Aut Empresa	Vr.aplicação n/data	0001	001	77149213		431,80
					<b>Totais do dia 15:</b>	<b>863,60</b>	<b>863,60</b>
16/06/2022	3.01.01.07.01.0042 - Outras Despesas Operacionais	Pg.despesas ref.	0001	001	77149214	500,00	
16/06/2022	1.01.01.02.01.0001 - Banco Brasil	Pg.despesas ref.	0001	001	77149214		500,00
16/06/2022	3.01.01.07.01.0042 - Outras Despesas Operacionais	Pg.despesas ref.	0001	001	77149215	300,00	

Continua...

b

RURITICUPU-MA  
 Proc. 10091001/2023  
 Fis. 1513  
 Rub. 11

Fortes Contábil 6.171.0

## Livro Diário Nº. 2

Licenciado para: BRANDAO &amp; GAMA CONTABILIDADE LTDA

Empresa: APROVADA MOVEIS E ELETROS LTDA – MATRIZ CNPJ: 24.911.951/0001-80

Período: 01/01/2022 a 31/12/2022

Endereço: Av. São Benedito, Nº15, Bairro: CENTRO,

Cidade: São Luís Gonzaga do Maranhão, Estado: MA, CEP: 65708-000, Nire:21600039207.

Data	Conta	Histórico	Estab	Centro	Chave	Débito	Crédito
16/06/2022	1.01.01.02.01.0001 - Banco Brasil	Pg.despesas ref.	0001	001	77149215		300,00
16/06/2022	1.01.01.02.01.0001 - Banco Brasil	Vr.aplicação n/data	0001	001	77149216	800,00	
16/06/2022	1.01.01.02.01.0002 - BB RF CP Aut Empresa	Vr.aplicação n/data	0001	001	77149216		800,00
Totais do dia 16:						1.600,00	1.600,00
18/06/2022	3.01.01.07.01.0063 - Materiais de Consumo	Vr.aquisição de materiais	0001	001	77149218	100,00	
18/06/2022	1.01.01.02.01.0001 - Banco Brasil	Vr.aquisição de materiais	0001	001	77149218		100,00
18/06/2022	1.01.01.02.01.0001 - Banco Brasil	Vr.aplicação n/data	0001	001	77149219	100,00	
18/06/2022	1.01.01.02.01.0002 - BB RF CP Aut Empresa	Vr.aplicação n/data	0001	001	77149219		100,00
Totais do dia 18:						200,00	200,00
19/06/2022	1.07.04.01.01.0003 - Equipamentos, Máquinas e Instalações Industriais	Valor ref a compra mercadorias NF 000000441 - D M Diniz Eireli	0001	001	77148300	9.000,00	
19/06/2022	2.01.01.01.01.0007 - D M Diniz Eireli	Valor ref a compra mercadorias NF 000000441 - D M Diniz Eireli	0001	001	77148300		9.000,00
19/06/2022	3.01.01.07.01.0048 - Energia Elétrica	Vr.consumo energia ref.	0001	001	77149222	318,69	
19/06/2022	2.01.01.17.01.0003 - Energia a Pagar	Vr.consumo energia ref.	0001	001	77149222		318,69
19/06/2022	2.01.01.17.01.0003 - Energia a Pagar	Pg.consumo de energia ref.	0001	001	77149223	318,69	
19/06/2022	1.01.01.02.01.0001 - Banco Brasil	Pg.consumo de energia ref.	0001	001	77149223		318,69
19/06/2022	1.01.01.02.01.0001 - Banco Brasil	Vr.aplicação n/data	0001	001	77149224	9.318,69	
19/06/2022	1.01.01.02.01.0002 - BB RF CP Aut Empresa	Vr.aplicação n/data	0001	001	77149224		9.318,69
19/06/2022	1.01.01.01.01.0001 - Caixa	Vr.Saque n/data	0001	001	77149787	9.000,00	
19/06/2022	1.01.01.02.01.0001 - Banco Brasil	Vr.Saque n/data	0001	001	77149787		9.000,00
Totais do dia 19:						27.956,07	27.956,07
22/06/2022	3.01.01.07.01.0063 - Materiais de Consumo	Vr.aquisição de materiais	0001	001	77149225	55,68	
22/06/2022	1.01.01.02.01.0001 - Banco Brasil	Vr.aquisição de materiais	0001	001	77149225		55,68
22/06/2022	3.01.01.07.01.0063 - Materiais de Consumo	Vr.aquisição de materiais	0001	001	77149226	72,00	
22/06/2022	1.01.01.02.01.0001 - Banco Brasil	Vr.aquisição de materiais	0001	001	77149226		72,00
22/06/2022	3.01.01.07.01.0042 - Outras Despesas Operacionais	Pg.despesas ref.	0001	001	77149227	558,58	
22/06/2022	1.01.01.02.01.0001 - Banco Brasil	Pg.despesas ref.	0001	001	77149227		558,58
22/06/2022	1.01.01.02.01.0001 - Banco Brasil	Vr.aplicação n/data	0001	001	77149228	686,26	

Continua...

*[Handwritten signatures]*

BURITICUPU-MA  
 Proc. 1009001/2023  
 Fls. 1314  
 Rub. AA

## Livro Diário Nº. 2

Fortes Contábil 6.171.0

Licenciado para: BRANDAO &amp; GAMA CONTABILIDADE LTDA

Empresa: APROVADA MOVEIS E ELETROS LTDA – MATRIZ CNPJ: 24.911.951/0001-80

Período: 01/01/2022 a 31/12/2022

Endereço: Av. São Benedito, Nº15, Bairro: CENTRO,

Cidade: São Luís Gonzaga do Maranhão, Estado: MA, CEP: 65708-000, Nire:21600039207.

Data	Conta	Histórico	Estab	Centro	Chave	Débito	Crédito
22/06/2022	1.01.01.02.01.0002 - BB RF CP Aut Empresa	Vr.aplicação n/data	0001	001	77149228		686,26
Totais do dia 22:						1.372,52	1.372,52
24/06/2022	3.01.01.07.01.0063 - Materiais de Consumo	Vr.aquisição de materiais	0001	001	77149229	4,51	
24/06/2022	1.01.01.02.01.0001 - Banco Brasil	Vr.aquisição de materiais	0001	001	77149229		4,51
24/06/2022	3.01.01.07.01.0063 - Materiais de Consumo	Vr.aquisição de materiais	0001	001	77149230	4,00	
24/06/2022	1.01.01.02.01.0001 - Banco Brasil	Vr.aquisição de materiais	0001	001	77149230		4,00
24/06/2022	3.01.01.07.01.0042 - Outras Despesas Operacionais	Pg.despesas ref.	0001	001	77149231	300,00	
24/06/2022	1.01.01.02.01.0001 - Banco Brasil	Pg.despesas ref.	0001	001	77149231		300,00
24/06/2022	1.01.01.02.01.0001 - Banco Brasil	Vr.aplicação n/data	0001	001	77149232	308,51	
24/06/2022	1.01.01.02.01.0002 - BB RF CP Aut Empresa	Vr.aplicação n/data	0001	001	77149232		308,51
Totais do dia 24:						617,02	617,02
25/06/2022	3.01.01.07.01.0063 - Materiais de Consumo	Vr.aquisição de materiais	0001	001	77149233	90,00	
25/06/2022	1.01.01.02.01.0001 - Banco Brasil	Vr.aquisição de materiais	0001	001	77149233		90,00
25/06/2022	3.01.01.09.01.0008 - Juros, Comiss e Outras Desps Bancárias	Vr.despesa bancária ref.	0001	001	77149234	6,50	
25/06/2022	1.01.01.02.01.0001 - Banco Brasil	Vr.despesa bancária ref.	0001	001	77149234		6,50
25/06/2022	1.01.01.02.01.0001 - Banco Brasil	Vr.aplicação n/data	0001	001	77149235	96,50	
25/06/2022	1.01.01.02.01.0002 - BB RF CP Aut Empresa	Vr.aplicação n/data	0001	001	77149235		96,50
Totais do dia 25:						193,00	193,00
27/06/2022	1.07.04.01.01.0003 - Equipamentos, Máquinas e Instalações Industriais	Valor ref a compra mercadorias NF 000186747 – Aco Maranhao Ltda Filial	0001	001	77148301	461,19	
27/06/2022	2.01.01.01.01.0008 - -- Aco Maranhao Ltda Filial	Valor ref a compra mercadorias NF 000186747 - - Aco Maranhao Ltda Filial	0001	001	77148301		461,19
Totais do dia 27:						461,19	461,19
29/06/2022	3.01.01.07.01.0042 - Outras Despesas Operacionais	Pg.despesas ref.	0001	001	77149236	115,86	
29/06/2022	1.01.01.02.01.0001 - Banco Brasil	Pg.despesas ref.	0001	001	77149236		115,86
29/06/2022	3.01.01.07.01.0063 - Materiais de Consumo	Vr.aquisição de materiais	0001	001	77149237	5,00	
29/06/2022	1.01.01.02.01.0001 - Banco Brasil	Vr.aquisição de materiais	0001	001	77149237		5,00
29/06/2022	3.01.01.07.01.0063 - Materiais de Consumo	Vr.aquisição de materiais	0001	001	77149238	38,00	
29/06/2022	1.01.01.02.01.0001 - Banco Brasil						

Continua...

*b* *tt*

BURITICUPU-MA  
 Proc. 109104/2023  
 Fis. 1515  
 Rub. 1515

Fortes Contábil 6.171.0

## Livro Diário Nº. 2

Licenciado para: BRANDAO & GAMA CONTABILIDADE LTDA  
 Empresa: APROVADA MOVEIS E ELETROS LTDA – MATRIZ CNPJ: 24.911.951/0001-80  
 Período: 01/01/2022 a 31/12/2022  
 Endereço: Av.São Benedito, Nº15, Bairro: CENTRO,  
 Cidade: São Luís Gonzaga do Maranhão , Estado: MA, CEP: 65708-000, Nire:21600039207.

Data	Conta	Histórico	Estab	Centro	Chave	Débito	Crédito
		Vr.aquisição de materiais	0001	001	77149238		38,00
29/06/2022	3.01.01.07.01.0063 - Materiais de Consumo						
		Vr.aquisição de materiais	0001	001	77149239	7,90	
29/06/2022	1.01.01.02.01.0001 - Banco Brasil						
		Vr.aquisição de materiais	0001	001	77149239		7,90
29/06/2022	3.01.01.07.01.0063 - Materiais de Consumo						
		Vr.aquisição de materiais	0001	001	77149240	37,51	
29/06/2022	1.01.01.02.01.0001 - Banco Brasil						
		Vr.aquisição de materiais	0001	001	77149240		37,51
29/06/2022	1.01.01.02.01.0001 - Banco Brasil						
		Vr.aplicação n/data	0001	001	77149241	204,27	
29/06/2022	1.01.01.02.01.0002 - BB RF CP Aut Empresa						
		Vr.aplicação n/data	0001	001	77149241		204,27
		<b>Totais do dia 29:</b>				<b>408,54</b>	<b>408,54</b>
30/06/2022	3.01.01.09.01.0008 - Juros, Comiss e Outras Desps Bancárias						
		Vr.despesa bancária ref.	0001	001	77149242	0,71	
30/06/2022	1.01.01.02.01.0001 - Banco Brasil						
		Vr.despesa bancária ref.	0001	001	77149242		0,71
30/06/2022	1.01.01.02.01.0001 - Banco Brasil						
		Vr.aplicação n/data	0001	001	77149243	0,71	
30/06/2022	1.01.01.02.01.0002 - BB RF CP Aut Empresa						
		Vr.aplicação n/data	0001	001	77149243		0,71
		<b>Totais do dia 30:</b>				<b>1,42</b>	<b>1,42</b>
		<b>Totais do mês de Junho:</b>				<b>220.285,03</b>	<b>220.285,03</b>
03/07/2022	3.01.01.07.01.0063 - Materiais de Consumo						
		Vr.aquisição de materiais	0001	001	77149244	22,00	
03/07/2022	1.01.01.02.01.0001 - Banco Brasil						
		Vr.aquisição de materiais	0001	001	77149244		22,00
03/07/2022	1.01.01.02.01.0001 - Banco Brasil						
		Vr.aplicação n/data	0001	001	77149245	22,00	
03/07/2022	1.01.01.02.01.0002 - BB RF CP Aut Empresa						
		Vr.aplicação n/data	0001	001	77149245		22,00
		<b>Totais do dia 03:</b>				<b>44,00</b>	<b>44,00</b>
06/07/2022	1.07.04.01.01.0003 - Equipamentos, Máquinas e Instalações Industriais						
		Valor ref a compra mercadorias NF 000465381 - J. Goncalves dos Santos Filho e CIA Ltda	0001	001	77148302	296,24	
06/07/2022	2.01.01.01.01.0004 - M B Duarte Costa						
		Valor ref a compra mercadorias NF 000465381 - J. Goncalves dos Santos Filho e CIA Ltda	0001	001	77148302		296,24
06/07/2022	1.01.01.02.01.0001 - Banco Brasil						
		Vr.depósito n/data	0001	001	77149246	4.283,56	
06/07/2022	1.01.01.01.01.0001 - Caixa						
		Vr.depósito n/data	0001	001	77149246		4.283,56
06/07/2022	3.01.01.03.02.0040 - Ordenados, Salários e Gratificações						
		Vr.salário ref.	0001	001	77149247	4.283,56	
06/07/2022	2.01.01.03.01.0010 - Salários a Pagar						
		Vr.salário ref.	0001	001	77149247		4.283,56
06/07/2022	2.01.01.03.01.0010 - Salários a Pagar						
		Pg salários	0001	001	77149248	4.283,56	
06/07/2022	1.01.01.02.01.0001 - Banco Brasil						
		Pg salários	0001	001	77149248		4.283,56

Continua...

p CA

BURITICUPU-MA  
 Proc. 19091001, 2023  
 Fis. 1516  
 Rub. JA

## Livro Diário Nº. 2

Licenciado para: BRANDAO & GAMA CONTABILIDADE LTDA  
 Empresa: APROVADA MOVEIS E ELETROS LTDA – MATRIZ CNPJ: 24.911.951/0001-80  
 Período: 01/01/2022 a 31/12/2022  
 Endereço: Av.São Benedito, Nº15, Bairro: CENTRO,  
 Cidade: São Luís Gonzaga do Maranhão , Estado: MA, CEP: 65708-000, Nire:21600039207.

Fortes Contábil 6.171.0

Data	Conta	Histórico	Estab	Centro	Chave	Débito	Crédito
06/07/2022	3.01.01.09.01.0008	Juros, Comiss e Outras Desps Bancárias					
		Vr.despesa bancária ref.	0001	001	77149249	141,00	
06/07/2022	1.01.01.02.01.0001	Banco Brasil					
		Vr.despesa bancária ref.	0001	001	77149249		141,00
06/07/2022	1.01.01.02.01.0001	Banco Brasil					
		Vr.aplicação n/data	0001	001	77149250	141,00	
06/07/2022	1.01.01.02.01.0002	BB RF CP Aut Empresa					
		Vr.aplicação n/data	0001	001	77149250		141,00
					<b>Totais do dia 06:</b>	<b>13.428,92</b>	<b>13.428,92</b>
07/07/2022	1.07.04.01.01.0003	Equipamentos, Máquinas e Instalações Industriais					
		Valor ref a compra mercadorias NF	0001	001	77148303	1.114,50	
		000103389 - Ferronorte com de					
		Ferragens Ltda-F7					
07/07/2022	2.01.01.01.01.0006	Ferronorte com de Ferragens Ltda-F7					
		Valor ref a compra mercadorias NF	0001	001	77148303		1.114,50
		000103389 - Ferronorte com de					
		Ferragens Ltda-F7					
07/07/2022	3.01.01.07.01.0063	Materiais de Consumo					
		Vr.aquisição de materiais	0001	001	77149251	50,00	
07/07/2022	1.01.01.02.01.0001	Banco Brasil					
		Vr.aquisição de materiais	0001	001	77149251		50,00
07/07/2022	1.01.01.02.01.0001	Banco Brasil					
		Vr.aplicação n/data	0001	001	77149252	50,00	
07/07/2022	1.01.01.02.01.0002	BB RF CP Aut Empresa					
		Vr.aplicação n/data	0001	001	77149252		50,00
					<b>Totais do dia 07:</b>	<b>1.214,50</b>	<b>1.214,50</b>
08/07/2022	3.01.01.07.01.0063	Materiais de Consumo					
		Vr.aquisição de materiais	0001	001	77149253	80,00	
08/07/2022	1.01.01.02.01.0001	Banco Brasil					
		Vr.aquisição de materiais	0001	001	77149253		80,00
08/07/2022	1.01.01.02.01.0001	Banco Brasil					
		Vr.aplicação n/data	0001	001	77149254	80,00	
08/07/2022	1.01.01.02.01.0002	BB RF CP Aut Empresa					
		Vr.aplicação n/data	0001	001	77149254		80,00
					<b>Totais do dia 08:</b>	<b>160,00</b>	<b>160,00</b>
13/07/2022	1.01.01.02.01.0001	Banco Brasil					
		Vr.depósito n/data	0001	001	77149255	6.745,10	
13/07/2022	1.01.01.01.01.0001	Caixa					
		Vr.depósito n/data	0001	001	77149255		6.745,10
13/07/2022	1.01.01.02.01.0002	BB RF CP Aut Empresa					
		Vr.aplicação n/data	0001	001	77149256	6.745,10	
13/07/2022	1.01.01.02.01.0001	Banco Brasil					
		Vr.aplicação n/data	0001	001	77149256		6.745,10
					<b>Totais do dia 13:</b>	<b>13.490,20</b>	<b>13.490,20</b>
15/07/2022	3.01.01.07.01.0048	Energia Elétrica					
		Vr.consumo energia ref.	0001	001	77149257	315,00	
15/07/2022	2.01.01.17.01.0003	Energia a Pagar					
		Vr.consumo energia ref.	0001	001	77149257		315,00
15/07/2022	2.01.01.17.01.0003	Energia a Pagar					
		Pg.consumo de energia ref.	0001	001	77149258	315,00	
15/07/2022	1.01.01.02.01.0001	Banco Brasil					
		Pg.consumo de energia ref.	0001	001	77149258		315,00
15/07/2022	3.01.01.07.01.0042	Outras Despesas Operacionais					

Continua...

b

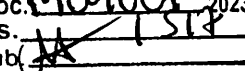
BURITICUPU-MA  
 Proc. 1909001/2023  
 Fls. 1518  
 Rub. 

## Livro Diário Nº. 2

Licenciado para: BRANDAO & GAMA CONTABILIDADE LTDA  
 Empresa: APROVADA MOVEIS E ELETROS LTDA – MATRIZ CNPJ: 24.911.951/0001-80  
 Período: 01/01/2022 a 31/12/2022  
 Endereço: Av. São Benedito, Nº15, Bairro: CENTRO,  
 Cidade: São Luís Gonzaga do Maranhão, Estado: MA, CEP: 65708-000, Nire:21600039207.

Fortes Contábil 6.171.0

Data	Conta	Histórico	Estab	Centro	Chave	Débito	Crédito
		Pg.despesas ref.	0001	001	77149259	175,00	
15/07/2022	1.01.01.02.01.0001 - Banco Brasil						
		Pg.despesas ref.	0001	001	77149259		175,00
15/07/2022	3.01.01.07.01.0042 - Outras Despesas Operacionais						
		Pg.despesas ref.	0001	001	77149260	700,00	
15/07/2022	1.01.01.02.01.0001 - Banco Brasil						
		Pg.despesas ref.	0001	001	77149260		700,00
15/07/2022	1.01.01.02.01.0001 - Banco Brasil						
		Vr.aplicação n/data	0001	001	77149261	1.190,00	
15/07/2022	1.01.01.02.01.0002 - BB RF CP Aut Empresa						
		Vr.aplicação n/data	0001	001	77149261		1.190,00
					<b>Totais do dia 15:</b>	<b>2.695,00</b>	<b>2.695,00</b>
 17/07/2022	3.01.01.07.01.0042 - Outras Despesas Operacionais						
		Pg.despesas ref.	0001	001	77149262	337,28	
17/07/2022	1.01.01.02.01.0001 - Banco Brasil						
		Pg.despesas ref.	0001	001	77149262		337,28
17/07/2022	1.01.01.02.01.0001 - Banco Brasil						
		Vr.aplicação n/data	0001	001	77149264	337,28	
17/07/2022	1.01.01.02.01.0002 - BB RF CP Aut Empresa						
		Vr.aplicação n/data	0001	001	77149264		337,28
					<b>Totais do dia 17:</b>	<b>674,56</b>	<b>674,56</b>
20/07/2022	3.01.01.07.01.0042 - Outras Despesas Operacionais						
		Pg.despesas ref.	0001	001	77149265	174,00	
20/07/2022	1.01.01.02.01.0001 - Banco Brasil						
		Pg.despesas ref.	0001	001	77149265		174,00
20/07/2022	3.01.01.07.01.0042 - Outras Despesas Operacionais						
		Pg.despesas ref.	0001	001	77149266	117,09	
20/07/2022	1.01.01.02.01.0001 - Banco Brasil						
		Pg.despesas ref.	0001	001	77149266		117,09
20/07/2022	1.01.01.02.01.0001 - Banco Brasil						
		Vr.aplicação n/data	0001	001	77149267	291,09	
20/07/2022	1.01.01.02.01.0002 - BB RF CP Aut Empresa						
		Vr.aplicação n/data	0001	001	77149267		291,09
					<b>Totais do dia 20:</b>	<b>582,18</b>	<b>582,18</b>
21/07/2022	3.01.01.07.01.0042 - Outras Despesas Operacionais						
		Pg.despesas ref.	0001	001	77149268	365,00	
21/07/2022	1.01.01.02.01.0001 - Banco Brasil						
		Pg.despesas ref.	0001	001	77149268		365,00
21/07/2022	1.01.01.02.01.0001 - Banco Brasil						
		Vr.aplicação n/data	0001	001	77149269	365,00	
21/07/2022	1.01.01.02.01.0002 - BB RF CP Aut Empresa						
		Vr.aplicação n/data	0001	001	77149269		365,00
					<b>Totais do dia 21:</b>	<b>730,00</b>	<b>730,00</b>
22/07/2022	3.01.01.07.01.0063 - Materiais de Consumo						
		Vr.aquisição de materiais	0001	001	77149270	8,50	
22/07/2022	1.01.01.02.01.0001 - Banco Brasil						
		Vr.aquisição de materiais	0001	001	77149270		8,50
22/07/2022	1.01.01.02.01.0001 - Banco Brasil						
		Vr.aplicação n/data	0001	001	77149271	8,50	
22/07/2022	1.01.01.02.01.0002 - BB RF CP Aut Empresa						
		Vr.aplicação n/data	0001	001	77149271		8,50
					<b>Totais do dia 22:</b>	<b>17,00</b>	<b>17,00</b>
24/07/2022	3.01.01.07.01.0042 - Outras Despesas Operacionais						

Continua...

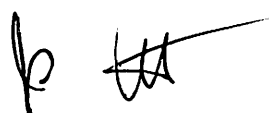

**Livro Diário Nº. 2**

Licenciado para: BRANDAO & GAMA CONTABILIDADE LTDA  
 Empresa: APROVADA MOVEIS E ELETROS LTDA - MATRIZ CNPJ: 24.911.951/0001-80  
 Período: 01/01/2022 a 31/12/2022  
 Endereço: Av. São Benedito, Nº15, Bairro: CENTRO,  
 Cidade: São Luís Gonzaga do Maranhão, Estado: MA, CEP: 65708-000, Nire:21600039207.

Fortes Contábil 6.171.0

Data	Conta	Histórico	Estab	Centro	Chave	Débito	Crédito
		Pg.despesas ref.	0001	001	77149272	50,00	
24/07/2022	1.01.01.02.01.0001 - Banco Brasil						
		Pg.despesas ref.	0001	001	77149272		50,00
24/07/2022	1.01.01.02.01.0001 - Banco Brasil						
		Vr.aplicação n/data	0001	001	77149273	50,00	
24/07/2022	1.01.01.02.01.0002 - BB RF CP Aut Empresa						
		Vr.aplicação n/data	0001	001	77149273		50,00
		<b>Totais do dia 24:</b>				<b>100,00</b>	<b>100,00</b>
27/07/2022	3.01.01.07.01.0063 - Materiais de Consumo						
		Vr.aquisição de materiais	0001	001	77149274	55,00	
27/07/2022	1.01.01.02.01.0001 - Banco Brasil						
		Vr.aquisição de materiais	0001	001	77149274		55,00
27/07/2022	3.01.01.09.01.0008 - Juros, Comiss e Outras Desps Bancárias						
		Vr.despesa bancária ref.	0001	001	77149275	6,50	
27/07/2022	1.01.01.02.01.0001 - Banco Brasil						
		Vr.despesa bancária ref.	0001	001	77149275		6,50
27/07/2022	1.01.01.02.01.0001 - Banco Brasil						
		Vr.aplicação n/data	0001	001	77149276	61,50	
27/07/2022	1.01.01.02.01.0002 - BB RF CP Aut Empresa						
		Vr.aplicação n/data	0001	001	77149276		61,50
		<b>Totais do dia 27:</b>				<b>123,00</b>	<b>123,00</b>
29/07/2022	1.01.01.02.01.0001 - Banco Brasil						
		Vr.depósito n/data	0001	001	77149277	100.000,00	
29/07/2022	1.01.01.01.01.0001 - Caixa						
		Vr.depósito n/data	0001	001	77149277		100.000,00
29/07/2022	1.01.01.02.01.0002 - BB RF CP Aut Empresa						
		Vr.aplicação n/data	0001	001	77149690	100.000,00	
29/07/2022	1.01.01.02.01.0001 - Banco Brasil						
		Vr.aplicação n/data	0001	001	77149690		100.000,00
		<b>Totais do dia 29:</b>				<b>200.000,00</b>	<b>200.000,00</b>
		<b>Totais do mês de Julho:</b>				<b>233.259,36</b>	<b>233.259,36</b>
01/08/2022	1.01.03.01.01.0001 - Clientes Diversos						
		Rec.venda à vista nf	0001	001	77149768	75.000,00	
01/08/2022	3.01.01.01.01.0005 - Receita da Revenda de Mercadorias no Mercado Interno						
		Rec.venda à vista nf	0001	001	77149768		75.000,00
01/08/2022	1.01.03.01.01.0001 - Clientes Diversos						
		Rec.receita de serviços nf	0001	001	77149769	75.000,00	
01/08/2022	3.01.01.01.01.0006 - Receita da Prestação de Serviços - Mercado Interno						
		Rec.receita de serviços nf	0001	001	77149769		75.000,00
		<b>Totais do dia 01:</b>				<b>150.000,00</b>	<b>150.000,00</b>
05/08/2022	3.01.01.09.01.0008 - Juros, Comiss e Outras Desps Bancárias						
		Vr.despesa bancária ref.	0001	001	77149279	141,00	
05/08/2022	1.01.01.02.01.0001 - Banco Brasil						
		Vr.despesa bancária ref.	0001	001	77149279		141,00
05/08/2022	1.01.01.02.01.0001 - Banco Brasil						
		Vr.aplicação n/data	0001	001	77149280	141,00	
05/08/2022	1.01.01.02.01.0002 - BB RF CP Aut Empresa						
		Vr.aplicação n/data	0001	001	77149280		141,00
		<b>Totais do dia 05:</b>				<b>282,00</b>	<b>282,00</b>
06/08/2022	3.01.01.07.01.0048 - Energia Elétrica						
		Vr.consumo energia ref.	0001	001	77149281	300,00	
06/08/2022	2.01.01.17.01.0003 - Energia a Pagar						
		Vr.consumo energia ref.	0001	001	77149281		300,00

Continua...

Handwritten initials and signature.



**Livro Diário Nº. 2**

Licenciado para: BRANDAO & GAMA CONTABILIDADE LTDA  
 Empresa: APROVADA MOVEIS E ELETROS LTDA – MATRIZ CNPJ: 24.911.951/0001-80  
 Período: 01/01/2022 a 31/12/2022  
 Endereço: Av. São Benedito, Nº15, Bairro: CENTRO,  
 Cidade: São Luis Gonzaga do Maranhão , Estado: MA, CEP: 65708-000, Nire:21600039207.

Fortes Contábil 6.171.0

Data	Conta	Histórico	Estab	Centro	Chave	Débito	Crédito
06/08/2022	2.01.01.17.01.0003	- Energia a Pagar Pg.consumo de energia ref.	0001	001	77149282	300,00	
06/08/2022	1.01.01.02.01.0001	- Banco Brasil Pg.consumo de energia ref.	0001	001	77149282		300,00
06/08/2022	1.01.01.02.01.0001	- Banco Brasil Vr.aplicação n/data	0001	001	77149283	300,00	
06/08/2022	1.01.01.02.01.0002	- BB RF CP Aut Empresa Vr.aplicação n/data	0001	001	77149283		300,00
<b>Totais do dia 06:</b>						<b>900,00</b>	<b>900,00</b>
07/08/2022	3.01.01.07.01.0050	- Telefones Vr.consumo telefone ref.	0001	001	77149284	249,99	
07/08/2022	2.01.01.17.01.0002	- Telefone a Pagar Vr.consumo telefone ref.	0001	001	77149284		249,99
07/08/2022	2.01.01.17.01.0002	- Telefone a Pagar Pg.consumo telefone ref.	0001	001	77149285	249,99	
07/08/2022	1.01.01.02.01.0001	- Banco Brasil Pg.consumo telefone ref.	0001	001	77149285		249,99
07/08/2022	3.01.01.03.02.0050	- Despesas com Treinamento de Pessoal Desp. ref treinamento pessoal	0001	001	77149286	9.154,07	
07/08/2022	1.01.01.02.01.0001	- Banco Brasil Desp. ref treinamento pessoal	0001	001	77149286		9.154,07
07/08/2022	1.01.01.02.01.0001	- Banco Brasil Vr.aplicação n/data	0001	001	77149288	77.356,67	
07/08/2022	1.01.01.02.01.0002	- BB RF CP Aut Empresa Vr.aplicação n/data	0001	001	77149288		77.356,67
07/08/2022	1.01.01.01.01.0001	- Caixa Vr.Saque n/data	0001	001	77149778	67.952,61	
07/08/2022	1.01.01.02.01.0001	- Banco Brasil Vr.Saque n/data	0001	001	77149778		67.952,61
<b>Totais do dia 07:</b>						<b>154.963,33</b>	<b>154.963,33</b>
10/08/2022	1.07.04.01.01.0003	- Equipamentos, Máquinas e Instalações Industriais Valor ref a compra mercadorias NF 001091866 - Aldo Componentes Eletronicos Ltda.	0001	001	77148304	65.234,51	
10/08/2022	2.01.01.01.01.0001	- Fornecedores Diversos Valor ref a compra mercadorias NF 001091866 - Aldo Componentes Eletronicos Ltda.	0001	001	77148304		65.234,51
10/08/2022	1.01.01.02.01.0001	- Banco Brasil Rec.receita ref.	0001	001	77149289	9.636,00	
10/08/2022	1.01.03.01.01.0001	- Clientes Diversos Rec.receita ref.	0001	001	77149289		9.636,00
10/08/2022	3.01.01.07.01.0042	- Outras Despesas Operacionais Pg.despesas ref.	0001	001	77149290	66,00	
10/08/2022	1.01.01.02.01.0001	- Banco Brasil Pg.despesas ref.	0001	001	77149290		66,00
10/08/2022	3.01.01.07.01.0063	- Materiais de Consumo Vr.aquisição de materiais	0001	001	77149291	158,00	
10/08/2022	1.01.01.02.01.0001	- Banco Brasil Vr.aquisição de materiais	0001	001	77149291		158,00
10/08/2022	3.01.01.03.02.0040	- Ordenados, Salários e Gratificações Vr.salário ref.	0001	001	77149292	1.000,00	
10/08/2022	2.01.01.03.01.0010	- Salários a Pagar					

Continua...

*[Handwritten signatures]*

BURITICUPI-MA  
 Proc. 14091001/2023  
 Fis. 1520  
 Rub. 11

## Livro Diário Nº. 2

Licenciado para: BRANDAO & GAMA CONTABILIDADE LTDA  
 Empresa: APROVADA MOVEIS E ELETROS LTDA – MATRIZ CNPJ: 24.911.951/0001-80  
 Período: 01/01/2022 a 31/12/2022  
 Endereço: Av. São Benedito, Nº15, Bairro: CENTRO,  
 Cidade: São Luís Gonzaga do Maranhão, Estado: MA, CEP: 65708-000, Nire:21600039207.

Fortes Contábil 6.171.0

Data	Conta	Histórico	Estab	Centro	Chave	Débito	Crédito
		Vr.salário ref.	0001	001	77149292		1.000,00
10/08/2022	2.01.01.03.01.0010 - Salários a Pagar						
		Pg salários	0001	001	77149293	1.000,00	
10/08/2022	1.01.01.02.01.0001 - Banco Brasil						
		Pg salários	0001	001	77149293		1.000,00
10/08/2022	3.01.01.07.01.0042 - Outras Despesas Operacionais						
		Pg.despesas ref.	0001	001	77149294	150,00	
10/08/2022	1.01.01.02.01.0001 - Banco Brasil						
		Pg.despesas ref.	0001	001	77149294		150,00
10/08/2022	3.01.01.07.01.0063 - Materiais de Consumo						
		Vr.aquisição de materiais	0001	001	77149295	25,00	
10/08/2022	1.01.01.02.01.0001 - Banco Brasil						
		Vr.aquisição de materiais	0001	001	77149295		25,00
10/08/2022	1.01.01.02.01.0002 - BB RF CP Aut Empresa						
		Vr.aplicação n/data	0001	001	77149296	7.093,45	
10/08/2022	1.01.01.02.01.0001 - Banco Brasil						
		Vr.aplicação n/data	0001	001	77149296		7.093,45
10/08/2022	3.01.01.07.01.0042 - Outras Despesas Operacionais						
		Pg.despesas ref.	0001	001	77149354	908,77	
10/08/2022	1.01.01.02.01.0001 - Banco Brasil						
		Pg.despesas ref.	0001	001	77149354		908,77
10/08/2022	3.01.01.07.01.0042 - Outras Despesas Operacionais						
		Pg.despesas ref.	0001	001	77149355	234,78	
10/08/2022	1.01.01.02.01.0001 - Banco Brasil						
		Pg.despesas ref.	0001	001	77149355		234,78
					Totais do dia 10:	85.506,51	85.506,51
11/08/2022	3.01.01.07.01.0042 - Outras Despesas Operacionais						
		Pg.despesas ref.	0001	001	77149298	233,94	
11/08/2022	1.01.01.02.01.0001 - Banco Brasil						
		Pg.despesas ref.	0001	001	77149298		233,94
11/08/2022	3.01.01.07.01.0042 - Outras Despesas Operacionais						
		Pg.despesas ref.	0001	001	77149299	233,94	
11/08/2022	1.01.01.02.01.0001 - Banco Brasil						
		Pg.despesas ref.	0001	001	77149299		233,94
11/08/2022	1.01.01.02.01.0001 - Banco Brasil						
		Vr.aplicação n/data	0001	001	77149300	467,88	
11/08/2022	1.01.01.02.01.0002 - BB RF CP Aut Empresa						
		Vr.aplicação n/data	0001	001	77149300		467,88
					Totais do dia 11:	935,76	935,76
12/08/2022	3.01.01.07.01.0063 - Materiais de Consumo						
		Vr.aquisição de materiais	0001	001	77149301	112,00	
12/08/2022	1.01.01.02.01.0001 - Banco Brasil						
		Vr.aquisição de materiais	0001	001	77149301		112,00
12/08/2022	3.01.01.07.01.0042 - Outras Despesas Operacionais						
		Pg.despesas ref.	0001	001	77149302	233,94	
12/08/2022	1.01.01.02.01.0001 - Banco Brasil						
		Pg.despesas ref.	0001	001	77149302		233,94
12/08/2022	1.01.01.02.01.0001 - Banco Brasil						
		Vr.aplicação n/data	0001	001	77149303	345,94	
12/08/2022	1.01.01.02.01.0002 - BB RF CP Aut Empresa						
		Vr.aplicação n/data	0001	001	77149303		345,94
					Totais do dia 12:	691,88	691,88
13/08/2022	3.01.01.07.01.0042 - Outras Despesas Operacionais						

Continua...

*[Handwritten signatures]*

BURITICUPU-MA  
 Proc. 1409001/2023  
 Fls. 1521  
 Rub. JA

## Livro Diário Nº. 2

Licenciado para: BRANDAO & GAMA CONTABILIDADE LTDA  
 Empresa: APROVADA MOVEIS E ELETROS LTDA – MATRIZ CNPJ: 24.911.951/0001-80  
 Período: 01/01/2022 a 31/12/2022  
 Endereço: Av. São Benedito, Nº15, Bairro: CENTRO,  
 Cidade: São Luís Gonzaga do Maranhão, Estado: MA, CEP: 65708-000, Nire:21600039207.

Fortes Contábil 6.171.0

Data	Conta	Histórico	Estab	Centro	Chave	Débito	Crédito
		Pg.despesas ref.	0001	001	77149304	88,78	
13/08/2022	1.01.01.02.01.0001 - Banco Brasil						
		Pg.despesas ref.	0001	001	77149304		88,78
13/08/2022	3.01.01.07.01.0042 - Outras Despesas Operacionais						
		Pg.despesas ref.	0001	001	77149305	88,78	
13/08/2022	1.01.01.02.01.0001 - Banco Brasil						
		Pg.despesas ref.	0001	001	77149305		88,78
13/08/2022	3.01.01.07.01.0042 - Outras Despesas Operacionais						
		Pg.despesas ref.	0001	001	77149306	88,78	
13/08/2022	1.01.01.02.01.0001 - Banco Brasil						
		Pg.despesas ref.	0001	001	77149306		88,78
13/08/2022	1.01.01.02.01.0001 - Banco Brasil						
		Vr.aplicação n/data	0001	001	77149694	266,34	
13/08/2022	1.01.01.02.01.0002 - BB RF CP Aut Empresa						
		Vr.aplicação n/data	0001	001	77149694		266,34
					Totais do dia 13:	532,68	532,68
14/08/2022	3.01.01.07.01.0063 - Materiais de Consumo						
		Vr.aquisição de materiais	0001	001	77149308	90,00	
14/08/2022	1.01.01.02.01.0001 - Banco Brasil						
		Vr.aquisição de materiais	0001	001	77149308		90,00
14/08/2022	3.01.01.07.01.0042 - Outras Despesas Operacionais						
		Pg.despesas ref.	0001	001	77149309	150,00	
14/08/2022	1.01.01.02.01.0001 - Banco Brasil						
		Pg.despesas ref.	0001	001	77149309		150,00
14/08/2022	3.01.01.07.01.0042 - Outras Despesas Operacionais						
		Pg.despesas ref.	0001	001	77149310	233,94	
14/08/2022	1.01.01.02.01.0001 - Banco Brasil						
		Pg.despesas ref.	0001	001	77149310		233,94
14/08/2022	1.01.01.02.01.0001 - Banco Brasil						
		Vr.aplicação n/data	0001	001	77149311	473,94	
14/08/2022	1.01.01.02.01.0002 - BB RF CP Aut Empresa						
		Vr.aplicação n/data	0001	001	77149311		473,94
					Totais do dia 14:	947,88	947,88
17/08/2022	3.01.01.07.01.0042 - Outras Despesas Operacionais						
		Pg.despesas ref.	0001	001	77149312	97,00	
17/08/2022	1.01.01.02.01.0001 - Banco Brasil						
		Pg.despesas ref.	0001	001	77149312		97,00
17/08/2022	3.01.01.07.01.0042 - Outras Despesas Operacionais						
		Pg.despesas ref.	0001	001	77149313	150,00	
17/08/2022	1.01.01.02.01.0001 - Banco Brasil						
		Pg.despesas ref.	0001	001	77149313		150,00
17/08/2022	3.01.01.07.01.0042 - Outras Despesas Operacionais						
		Pg.despesas ref.	0001	001	77149314	400,00	
17/08/2022	1.01.01.02.01.0001 - Banco Brasil						
		Pg.despesas ref.	0001	001	77149314		400,00
17/08/2022	3.01.01.07.01.0063 - Materiais de Consumo						
		Vr.aquisição de materiais	0001	001	77149315	90,00	
17/08/2022	1.01.01.02.01.0001 - Banco Brasil						
		Vr.aquisição de materiais	0001	001	77149315		90,00
17/08/2022	3.01.01.07.01.0063 - Materiais de Consumo						
		Vr.aquisição de materiais	0001	001	77149316	50,00	
17/08/2022	1.01.01.02.01.0001 - Banco Brasil						
		Vr.aquisição de materiais	0001	001	77149316		50,00

Continua...

b ut

BURITICUPI-MA  
 Proc. 1904001/2023  
 Fls. 1522  
 Rub. JA

## Livro Diário Nº. 2

Licenciado para: BRANDAO & GAMA CONTABILIDADE LTDA  
 Empresa: APROVADA MOVEIS E ELETROS LTDA - MATRIZ CNPJ: 24.911.951/0001-80  
 Período: 01/01/2022 a 31/12/2022  
 Endereço: Av. São Benedito, Nº15, Bairro: CENTRO,  
 Cidade: São Luís Gonzaga do Maranhão, Estado: MA, CEP: 65708-000, Nire:21600039207.

Fortes Contábil 6.171.0

Data	Conta	Histórico	Estab	Centro	Chave	Débito	Crédito
17/08/2022	3.01.01.07.01.0042	- Outras Despesas Operacionais					
		Pg.despesas ref.	0001	001	77149317	88,78	
17/08/2022	1.01.01.02.01.0001	- Banco Brasil					
		Pg.despesas ref.	0001	001	77149317		88,78
17/08/2022	3.01.01.07.01.0042	- Outras Despesas Operacionais					
		Pg.despesas ref.	0001	001	77149318	233,94	
17/08/2022	1.01.01.02.01.0001	- Banco Brasil					
		Pg.despesas ref.	0001	001	77149318		233,94
17/08/2022	1.01.01.02.01.0001	- Banco Brasil					
		Vr.aplicação n/data	0001	001	77149319	1.109,72	
17/08/2022	1.01.01.02.01.0002	- BB RF CP Aut Empresa					
		Vr.aplicação n/data	0001	001	77149319		1.109,72
					Totais do dia 17:	2.219,44	2.219,44
18/08/2022	3.01.01.07.01.0063	- Materiais de Consumo					
		Vr.aquisição de materiais	0001	001	77149320	26,50	
18/08/2022	1.01.01.02.01.0001	- Banco Brasil					
		Vr.aquisição de materiais	0001	001	77149320		26,50
18/08/2022	1.01.01.02.01.0001	- Banco Brasil					
		Vr.aplicação n/data	0001	001	77149321	26,50	
18/08/2022	1.01.01.02.01.0002	- BB RF CP Aut Empresa					
		Vr.aplicação n/data	0001	001	77149321		26,50
					Totais do dia 18:	53,00	53,00
19/08/2022	3.01.01.07.01.0063	- Materiais de Consumo					
		Vr.aquisição de materiais	0001	001	77149322	100,00	
19/08/2022	1.01.01.02.01.0001	- Banco Brasil					
		Vr.aquisição de materiais	0001	001	77149322		100,00
19/08/2022	3.01.01.07.01.0063	- Materiais de Consumo					
		Vr.aquisição de materiais	0001	001	77149323	17,00	
19/08/2022	1.01.01.02.01.0001	- Banco Brasil					
		Vr.aquisição de materiais	0001	001	77149323		17,00
19/08/2022	3.01.01.07.01.0063	- Materiais de Consumo					
		Vr.aquisição de materiais	0001	001	77149324	50,00	
19/08/2022	1.01.01.02.01.0001	- Banco Brasil					
		Vr.aquisição de materiais	0001	001	77149324		50,00
19/08/2022	3.01.01.07.01.0063	- Materiais de Consumo					
		Vr.aquisição de materiais	0001	001	77149325	43,70	
19/08/2022	1.01.01.02.01.0001	- Banco Brasil					
		Vr.aquisição de materiais	0001	001	77149325		43,70
19/08/2022	3.01.01.07.01.0063	- Materiais de Consumo					
		Vr.aquisição de materiais	0001	001	77149326	58,00	
19/08/2022	1.01.01.02.01.0001	- Banco Brasil					
		Vr.aquisição de materiais	0001	001	77149326		58,00
19/08/2022	3.01.01.07.01.0042	- Outras Despesas Operacionais					
		Pg.despesas ref.	0001	001	77149327	328,01	
19/08/2022	1.01.01.02.01.0001	- Banco Brasil					
		Pg.despesas ref.	0001	001	77149327		328,01
19/08/2022	1.01.01.02.01.0001	- Banco Brasil					
		Vr.aplicação n/data	0001	001	77149328	596,71	
19/08/2022	1.01.01.02.01.0002	- BB RF CP Aut Empresa					
		Vr.aplicação n/data	0001	001	77149328		596,71
					Totais do dia 19:	1.193,42	1.193,42
20/08/2022	1.01.01.02.01.0001	- Banco Brasil					
		Rec.receita ref.	0001	001	77149329	10.000,00	

Continua...

b

th

BURITICUPU-MA  
 Proc. 1909001/2023  
 Fis. 1523  
 Rub. AA

**Livro Diário Nº. 2**

Licenciado para: BRANDAO & GAMA CONTABILIDADE LTDA  
 Empresa: APROVADA MOVEIS E ELETROS LTDA – MATRIZ CNPJ: 24.911.951/0001-80  
 Período: 01/01/2022 a 31/12/2022  
 Endereço: Av. São Benedito, Nº15, Bairro: CENTRO,  
 Cidade: São Luís Gonzaga do Maranhão, Estado: MA, CEP: 65708-000, Nire:21600039207.

Fortes Contábil 6.171.0

Data	Conta	Histórico	Estab	Centro	Chave	Débito	Crédito
20/08/2022	1.01.03.01.01.0001	Clientes Diversos					
		Rec.receita ref.	0001	001	77149329		10.000,00
20/08/2022	3.01.01.07.01.0063	Materiais de Consumo					
		Vr.aquisição de materiais	0001	001	77149330	4,00	
20/08/2022	1.01.01.02.01.0001	Banco Brasil					
		Vr.aquisição de materiais	0001	001	77149330		4,00
20/08/2022	3.01.01.07.01.0042	Outras Despesas Operacionais					
		Pg.despesas ref.	0001	001	77149331	204,75	
20/08/2022	1.01.01.02.01.0001	Banco Brasil					
		Pg.despesas ref.	0001	001	77149331		204,75
20/08/2022	1.01.01.02.01.0002	BB RF CP Aut Empresa					
		Vr.aplicação n/data	0001	001	77149695	9.791,25	
20/08/2022	1.01.01.02.01.0001	Banco Brasil					
		Vr.aplicação n/data	0001	001	77149695		9.791,25
					Totais do dia 20:	20.000,00	20.000,00
24/08/2022	3.01.01.07.01.0063	Materiais de Consumo					
		Vr.aquisição de materiais	0001	001	77149333	35,00	
24/08/2022	1.01.01.02.01.0001	Banco Brasil					
		Vr.aquisição de materiais	0001	001	77149333		35,00
24/08/2022	3.01.01.07.01.0042	Outras Despesas Operacionais					
		Pg.despesas ref.	0001	001	77149334	89,67	
24/08/2022	1.01.01.02.01.0001	Banco Brasil					
		Pg.despesas ref.	0001	001	77149334		89,67
24/08/2022	1.01.01.02.01.0001	Banco Brasil					
		Vr.aplicação n/data	0001	001	77149335	124,67	
24/08/2022	1.01.01.02.01.0002	BB RF CP Aut Empresa					
		Vr.aplicação n/data	0001	001	77149335		124,67
					Totais do dia 24:	249,34	249,34
25/08/2022	3.01.01.09.01.0008	Juros, Comiss e Outras Desps Bancárias					
		Vr.despesa bancária ref.	0001	001	77149336	6,50	
25/08/2022	1.01.01.02.01.0001	Banco Brasil					
		Vr.despesa bancária ref.	0001	001	77149336		6,50
25/08/2022	1.01.01.02.01.0001	Banco Brasil					
		Vr.aplicação n/data	0001	001	77149337	6,50	
25/08/2022	1.01.01.02.01.0002	BB RF CP Aut Empresa					
		Vr.aplicação n/data	0001	001	77149337		6,50
					Totais do dia 25:	13,00	13,00
26/08/2022	3.01.01.07.01.0042	Outras Despesas Operacionais					
		Pg.despesas ref.	0001	001	77149338	89,67	
26/08/2022	1.01.01.02.01.0001	Banco Brasil					
		Pg.despesas ref.	0001	001	77149338		89,67
26/08/2022	1.01.01.02.01.0001	Banco Brasil					
		Vr.aplicação n/data	0001	001	77149339	89,67	
26/08/2022	1.01.01.02.01.0002	BB RF CP Aut Empresa					
		Vr.aplicação n/data	0001	001	77149339		89,67
					Totais do dia 26:	179,34	179,34
27/08/2022	3.01.01.07.01.0063	Materiais de Consumo					
		Vr.aquisição de materiais	0001	001	77149340	54,00	
27/08/2022	1.01.01.02.01.0001	Banco Brasil					
		Vr.aquisição de materiais	0001	001	77149340		54,00
27/08/2022	3.01.01.07.01.0042	Outras Despesas Operacionais					
		Pg.despesas ref.	0001	001	77149341	320,00	
27/08/2022	1.01.01.02.01.0001	Banco Brasil					

Continua...

*Handwritten initials/signature*

BURITICUPU-MA  
 Proc. 1909091/2023  
 Fis. 1320  
 Rub. 11

## Livro Diário Nº. 2

Licenciado para: BRANDAO &amp; GAMA CONTABILIDADE LTDA

Fortes Contábil 6.171.0

Empresa: APROVADA MOVEIS E ELETROS LTDA - MATRIZ CNPJ: 24.911.951/0001-80

Período: 01/01/2022 a 31/12/2022

Endereço: Av. São Benedito, Nº15, Bairro: CENTRO,

Cidade: São Luís Gonzaga do Maranhão, Estado: MA, CEP: 65708-000, Nire:21600039207.

Data	Conta	Histórico	Estab	Centro	Chave	Débito	Crédito
		Pg.despesas ref.	0001	001	77149341		320,00
27/08/2022	1.01.01.02.01.0001 - Banco Brasil						
		Vr.aplicação n/data 374	0001	001	77149342	374,00	
27/08/2022	1.01.01.02.01.0002 - BB RF CP Aut Empresa						
		Vr.aplicação n/data 374	0001	001	77149342		374,00
					<b>Totais do dia 27:</b>	<b>748,00</b>	<b>748,00</b>
28/08/2022	1.01.01.02.01.0001 - Banco Brasil						
		Vr.depósito n/data	0001	001	77149343	163,00	
28/08/2022	1.01.01.01.01.0001 - Caixa						
		Vr.depósito n/data	0001	001	77149343		163,00
28/08/2022	3.01.01.07.01.0063 - Materiais de Consumo						
		Vr.aquisição de materiais	0001	001	77149344	197,19	
28/08/2022	1.01.01.02.01.0001 - Banco Brasil						
		Vr.aquisição de materiais	0001	001	77149344		197,19
28/08/2022	3.01.01.07.01.0042 - Outras Despesas Operacionais						
		Pg.despesas ref.	0001	001	77149345	89,67	
28/08/2022	1.01.01.02.01.0001 - Banco Brasil						
		Pg.despesas ref.	0001	001	77149345		89,67
28/08/2022	1.01.01.02.01.0001 - Banco Brasil						
		Vr.aplicação n/data	0001	001	77149346	123,86	
28/08/2022	1.01.01.02.01.0002 - BB RF CP Aut Empresa						
		Vr.aplicação n/data	0001	001	77149346		123,86
					<b>Totais do dia 28:</b>	<b>573,72</b>	<b>573,72</b>
31/08/2022	3.01.01.07.01.0063 - Materiais de Consumo						
		Vr.aquisição de materiais	0001	001	77149347	50,00	
31/08/2022	1.01.01.02.01.0001 - Banco Brasil						
		Vr.aquisição de materiais	0001	001	77149347		50,00
31/08/2022	3.01.01.07.01.0063 - Materiais de Consumo						
		Vr.aquisição de materiais	0001	001	77149348	8,00	
31/08/2022	1.01.01.02.01.0001 - Banco Brasil						
		Vr.aquisição de materiais	0001	001	77149348		8,00
31/08/2022	3.01.01.07.01.0063 - Materiais de Consumo						
		Vr.aquisição de materiais	0001	001	77149349	25,00	
31/08/2022	1.01.01.02.01.0001 - Banco Brasil						
		Vr.aquisição de materiais	0001	001	77149349		25,00
31/08/2022	3.01.01.07.01.0042 - Outras Despesas Operacionais						
		Pg.despesas ref.	0001	001	77149350	339,00	
31/08/2022	1.01.01.02.01.0001 - Banco Brasil						
		Pg.despesas ref.	0001	001	77149350		339,00
31/08/2022	3.01.01.07.01.0042 - Outras Despesas Operacionais						
		Pg.despesas ref.	0001	001	77149351	185,00	
31/08/2022	1.01.01.02.01.0001 - Banco Brasil						
		Pg.despesas ref.	0001	001	77149351		185,00
31/08/2022	3.01.01.07.01.0063 - Materiais de Consumo						
		Vr.aquisição de materiais	0001	001	77149352	100,00	
31/08/2022	1.01.01.02.01.0001 - Banco Brasil						
		Vr.aquisição de materiais	0001	001	77149352		100,00
31/08/2022	1.01.01.02.01.0001 - Banco Brasil						
		Vr.aplicação n/data	0001	001	77149353	707,00	
31/08/2022	1.01.01.02.01.0002 - BB RF CP Aut Empresa						
		Vr.aplicação n/data	0001	001	77149353		707,00
					<b>Totais do dia 31:</b>	<b>1.414,00</b>	<b>1.414,00</b>
					<b>Totais do mês de Agosto:</b>	<b>421.403,30</b>	<b>421.403,30</b>

Continua...

12

BURITICUPU-MA  
 Proc. 1909001/2023  
 Fis. 1525  
 Rub. AA

**Livro Diário Nº. 2**

Licenciado para: BRANDAO & GAMA CONTABILIDADE LTDA  
 Empresa: APROVADA MOVEIS E ELETROS LTDA – MATRIZ CNPJ: 24.911.951/0001-80  
 Período: 01/01/2022 a 31/12/2022  
 Endereço: Av. São Benedito, Nº15, Bairro: CENTRO,  
 Cidade: São Luís Gonzaga do Maranhão, Estado: MA, CEP: 65708-000, Nire:21600039207.

Fortes Contábil 6.171.0

Data	Conta	Histórico	Estab	Centro	Chave	Débito	Crédito
01/09/2022	3.01.01.09.01.0008	Juros, Comiss e Outras Desps Bancárias					
		Vr.despesa bancária ref.	0001	001	77149356	15,00	
01/09/2022	1.01.01.02.01.0001	- Banco Brasil					
		Vr.despesa bancária ref.	0001	001	77149356		15,00
01/09/2022	1.01.01.02.01.0001	- Banco Brasil					
		Vr.aplicação n/data	0001	001	77149357	15,00	
01/09/2022	1.01.01.02.01.0002	- BB RF CP Aut Empresa					
		Vr.aplicação n/data	0001	001	77149357		15,00
					<b>Totais do dia 01:</b>	<b>30,00</b>	<b>30,00</b>
02/09/2022	3.01.01.07.01.0042	- Outras Despesas Operacionais					
		Pg.despesas ref.	0001	001	77149358	88,78	
02/09/2022	1.01.01.02.01.0001	- Banco Brasil					
		Pg.despesas ref.	0001	001	77149358		88,78
02/09/2022	1.01.01.02.01.0001	- Banco Brasil					
		Vr.aplicação n/data	0001	001	77149359	88,78	
02/09/2022	1.01.01.02.01.0002	- BB RF CP Aut Empresa					
		Vr.aplicação n/data	0001	001	77149359		88,78
					<b>Totais do dia 02:</b>	<b>177,56</b>	<b>177,56</b>
03/09/2022	3.01.01.07.01.0063	- Materiais de Consumo					
		Vr.aquisição de materiais	0001	001	77149360	41,00	
03/09/2022	1.01.01.02.01.0001	- Banco Brasil					
		Vr.aquisição de materiais	0001	001	77149360		41,00
03/09/2022	3.01.01.07.01.0063	- Materiais de Consumo					
		Vr.aquisição de materiais	0001	001	77149361	100,00	
03/09/2022	1.01.01.02.01.0001	- Banco Brasil					
		Vr.aquisição de materiais	0001	001	77149361		100,00
03/09/2022	1.01.01.02.01.0001	- Banco Brasil					
		Vr.aplicação n/data	0001	001	77149362	141,00	
03/09/2022	1.01.01.02.01.0002	- BB RF CP Aut Empresa					
		Vr.aplicação n/data	0001	001	77149362		141,00
					<b>Totais do dia 03:</b>	<b>282,00</b>	<b>282,00</b>
08/09/2022	3.01.01.07.01.0063	- Materiais de Consumo					
		Vr.aquisição de materiais	0001	001	77149363	19,18	
08/09/2022	1.01.01.02.01.0001	- Banco Brasil					
		Vr.aquisição de materiais	0001	001	77149363		19,18
08/09/2022	3.01.01.07.01.0042	- Outras Despesas Operacionais					
		Pg.despesas ref.	0001	001	77149365	300,00	
08/09/2022	1.01.01.02.01.0001	- Banco Brasil					
		Pg.despesas ref.	0001	001	77149365		300,00
08/09/2022	3.01.01.09.01.0008	- Juros, Comiss e Outras Desps Bancárias					
		Vr.despesa bancária ref.	0001	001	77149366	141,00	
08/09/2022	1.01.01.02.01.0001	- Banco Brasil					
		Vr.despesa bancária ref.	0001	001	77149366		141,00
08/09/2022	1.01.01.02.01.0001	- Banco Brasil					
		Vr.aplicação n/data	0001	001	77149367	460,18	
08/09/2022	1.01.01.02.01.0002	- BB RF CP Aut Empresa					
		Vr.aplicação n/data	0001	001	77149367		460,18
					<b>Totais do dia 08:</b>	<b>920,36</b>	<b>920,36</b>
09/09/2022	1.01.01.02.01.0001	- Banco Brasil					
		Vr.aplicação n/data	0001	001	77149369	21.463,21	
09/09/2022	1.01.01.02.01.0002	- BB RF CP Aut Empresa					
		Vr.aplicação n/data	0001	001	77149369		21.463,21
09/09/2022	1.01.01.01.01.0001	- Caixa					

Continua...

R CH

BURITICUPU-MA  
 Proc. 1009001/2023  
 Fls. 1526  
 Rub. JK

**Livro Diário Nº. 2**

Licenciado para: BRANDAO & GAMA CONTABILIDADE LTDA  
 Empresa: APROVADA MOVEIS E ELETROS LTDA – MATRIZ CNPJ: 24.911.951/0001-80  
 Período: 01/01/2022 a 31/12/2022  
 Endereço: Av. São Benedito, Nº15, Bairro: CENTRO,  
 Cidade: São Luís Gonzaga do Maranhão, Estado: MA, CEP: 65708-000, Nire:21600039207.

Fortes Contábil 6.171.0

Data	Conta	Histórico	Estab	Centro	Chave	Débito	Crédito
09/09/2022	1.01.01.02.01.0001 - Banco Brasil	Vr.Saque n/data	0001	001	77149779	21.463,21	
		Vr.Saque n/data	0001	001	77149779		21.463,21
					<b>Totals do dia 09:</b>	<b>42.926,42</b>	<b>42.926,42</b>
10/09/2022	1.07.04.01.01.0003 - Equipamentos, Máquinas e Instalações Industriais	Valor ref a compra mercadorias NF 001100026 – Aldo Componentes Eletronicos Ltda.	0001	001	77148305	21.463,21	
10/09/2022	2.01.01.01.01.0001 - Fornecedores Diversos	Valor ref a compra mercadorias NF 001100026 - - Aldo Componentes Eletronicos Ltda.	0001	001	77148305		21.463,21
10/09/2022	3.01.01.07.01.0063 - Materiais de Consumo	Vr.aquisição de materiais	0001	001	77149370	20,00	
10/09/2022	1.01.01.02.01.0001 - Banco Brasil	Vr.aquisição de materiais	0001	001	77149370		20,00
10/09/2022	3.01.01.07.01.0063 - Materiais de Consumo	Vr.aquisição de materiais	0001	001	77149371	55,00	
10/09/2022	1.01.01.02.01.0001 - Banco Brasil	Vr.aquisição de materiais	0001	001	77149371		55,00
10/09/2022	1.01.01.02.01.0001 - Banco Brasil	Vr.aplicação n/data	0001	001	77149372	75,00	
10/09/2022	1.01.01.02.01.0002 - BB RF CP Aut Empresa	Vr.aplicação n/data	0001	001	77149372		75,00
					<b>Totals do dia 10:</b>	<b>21.613,21</b>	<b>21.613,21</b>
11/09/2022	3.01.01.07.01.0042 - Outras Despesas Operacionais	Pg.despesas ref.	0001	001	77149373	210,00	
11/09/2022	1.01.01.02.01.0001 - Banco Brasil	Pg.despesas ref.	0001	001	77149373		210,00
11/09/2022	1.01.01.02.01.0001 - Banco Brasil	Vr.aplicação n/data	0001	001	77149374	210,00	
11/09/2022	1.01.01.02.01.0002 - BB RF CP Aut Empresa	Vr.aplicação n/data	0001	001	77149374		210,00
					<b>Totals do dia 11:</b>	<b>420,00</b>	<b>420,00</b>
14/09/2022	3.01.01.07.01.0042 - Outras Despesas Operacionais	Pg.despesas ref.	0001	001	77149375	200,00	
14/09/2022	1.01.01.02.01.0001 - Banco Brasil	Pg.despesas ref.	0001	001	77149375		200,00
14/09/2022	3.01.01.07.01.0063 - Materiais de Consumo	Vr.aquisição de materiais	0001	001	77149376	96,00	
14/09/2022	1.01.01.02.01.0001 - Banco Brasil	Vr.aquisição de materiais	0001	001	77149376		96,00
14/09/2022	3.01.01.07.01.0042 - Outras Despesas Operacionais	Pg.despesas ref.	0001	001	77149377	150,00	
14/09/2022	1.01.01.02.01.0001 - Banco Brasil	Pg.despesas ref.	0001	001	77149377		150,00
14/09/2022	3.01.01.07.01.0042 - Outras Despesas Operacionais	Pg.despesas ref.	0001	001	77149378	160,00	
14/09/2022	1.01.01.02.01.0001 - Banco Brasil	Pg.despesas ref.	0001	001	77149378		160,00
14/09/2022	3.01.01.07.01.0042 - Outras Despesas Operacionais	Pg.despesas ref.	0001	001	77149379	135,00	
14/09/2022	1.01.01.02.01.0001 - Banco Brasil						

Continua...

*[Handwritten signatures]*



BURITICUPU-MA

Proc. 1009001 2023

Fis. 1528

Rub. JK

Fortes Contábil 6.171.0

## Livro Diário Nº. 2

Licenciado para: BRANDAO &amp; GAMA CONTABILIDADE LTDA

Empresa: APROVADA MOVEIS E ELETROS LTDA - MATRIZ CNPJ: 24.911.951/0001-80

Período: 01/01/2022 a 31/12/2022

Endereço: Av. São Benedito, Nº15, Bairro: CENTRO,

Cidade: São Luís Gonzaga do Maranhão, Estado: MA, CEP: 65708-000, Nire:21600039207.

Data	Conta	Histórico	Estab	Centro	Chave	Débito	Crédito
		Pg.despesas ref.	0001	001	77149379		135,00
14/09/2022	3.01.01.07.01.0042	- Outras Despesas Operacionais					
		Pg.despesas ref.	0001	001	77149381	200,00	
14/09/2022	1.01.01.02.01.0001	- Banco Brasil					
		Pg.despesas ref.	0001	001	77149381		200,00
14/09/2022	1.01.01.02.01.0001	- Banco Brasil					
		Vr.aplicação n/data	0001	001	77149382	941,00	
14/09/2022	1.01.01.02.01.0002	- BB RF CP Aut Empresa					
		Vr.aplicação n/data	0001	001	77149382		941,00
					<b>Totais do dia 14:</b>	<b>1.882,00</b>	<b>1.882,00</b>
15/09/2022	3.01.01.03.02.0050	- Despesas com Treinamento de Pessoal					
		Desp. ref treinamento pessoal	0001	001	77149383	8.166,40	
15/09/2022	1.01.01.02.01.0001	- Banco Brasil					
		Desp. ref treinamento pessoal	0001	001	77149383		8.166,40
15/09/2022	1.01.01.02.01.0001	- Banco Brasil					
		Vr.aplicação n/data	0001	001	77149384	8.166,40	
15/09/2022	1.01.01.02.01.0002	- BB RF CP Aut Empresa					
		Vr.aplicação n/data	0001	001	77149384		8.166,40
					<b>Totais do dia 15:</b>	<b>16.332,80</b>	<b>16.332,80</b>
16/09/2022	3.01.01.07.01.0048	- Energia Elétrica					
		Vr.consumo energia ref.	0001	001	77149387	400,00	
16/09/2022	2.01.01.17.01.0003	- Energia a Pagar					
		Vr.consumo energia ref.	0001	001	77149387		400,00
16/09/2022	2.01.01.17.01.0003	- Energia a Pagar					
		Pg.consumo de energia ref.	0001	001	77149388	400,00	
16/09/2022	1.01.01.02.01.0001	- Banco Brasil					
		Pg.consumo de energia ref.	0001	001	77149388		400,00
16/09/2022	1.01.01.02.01.0001	- Banco Brasil					
		Vr.aplicação n/data	0001	001	77149389	400,00	
16/09/2022	1.01.01.02.01.0002	- BB RF CP Aut Empresa					
		Vr.aplicação n/data	0001	001	77149389		400,00
					<b>Totais do dia 16:</b>	<b>1.200,00</b>	<b>1.200,00</b>
21/09/2022	1.07.04.01.01.0003	- Equipamentos, Máquinas e Instalações Industriais					
		Valor ref a compra mercadorias NF	0001	001	77148306	6.736,00	
		000107844 - Ferronorte com de					
		Ferragens Ltda-F7					
21/09/2022	2.01.01.01.01.0006	- Ferronorte com de Ferragens Ltda-F7					
		Valor ref a compra mercadorias NF	0001	001	77148306		6.736,00
		000107844 - Ferronorte com de					
		Ferragens Ltda-F7					
21/09/2022	1.07.04.01.01.0003	- Equipamentos, Máquinas e Instalações Industriais					
		Valor ref a compra mercadorias NF	0001	001	77148307	5.378,11	
		000107845 - Ferronorte com de					
		Ferragens Ltda-F7					
21/09/2022	2.01.01.01.01.0006	- Ferronorte com de Ferragens Ltda-F7					
		Valor ref a compra mercadorias NF	0001	001	77148307		5.378,11
		000107845 Ferronorte com de					
		Ferragens Ltda-F7					
21/09/2022	1.01.01.02.01.0001	- Banco Brasil					
		Rec.receita ref.	0001	001	77149390	8.000,00	
21/09/2022	1.01.03.01.01.0001	- Clientes Diversos					
		Rec.receita ref.	0001	001	77149390		8.000,00
21/09/2022	3.01.01.07.01.0063	- Materiais de Consumo					
		Vr.aquisição de materiais	0001	001	77149391	50,00	

Continua...

BURITICUPU-MA  
 Proc. 1909001/2023  
 Fls. 1528  
 Rub. JA

## Livro Diário Nº. 2

Licenciado para: BRANDAO & GAMA CONTABILIDADE LTDA  
 Empresa: APROVADA MOVEIS E ELETROS LTDA – MATRIZ CNPJ: 24.911.951/0001-80  
 Período: 01/01/2022 a 31/12/2022  
 Endereço: Av. São Benedito, Nº15, Bairro: CENTRO,  
 Cidade: São Luis Gonzaga do Maranhão, Estado: MA, CEP: 65708-000, Nire:21600039207.

Fortes Contábil 6.171.0

Data	Conta	Histórico	Estab	Centro	Chave	Débito	Crédito
21/09/2022	1.01.01.02.01.0001 - Banco Brasil	Vr.aquisição de materiais	0001	001	77149391		50,00
21/09/2022	3.01.01.07.01.0042 - Outras Despesas Operacionais	Pg.despesas ref.	0001	001	77149392	198,00	
21/09/2022	1.01.01.02.01.0001 - Banco Brasil	Pg.despesas ref.	0001	001	77149392		198,00
21/09/2022	3.01.01.07.01.0063 - Materiais de Consumo	Vr.aquisição de materiais	0001	001	77149393	68,00	
21/09/2022	1.01.01.02.01.0001 - Banco Brasil	Vr.aquisição de materiais	0001	001	77149393		68,00
21/09/2022	3.01.01.07.01.0042 - Outras Despesas Operacionais	Pg.despesas ref.	0001	001	77149394	170,00	
21/09/2022	1.01.01.02.01.0001 - Banco Brasil	Pg.despesas ref.	0001	001	77149394		170,00
21/09/2022	3.01.01.07.01.0042 - Outras Despesas Operacionais	Pg.despesas ref.	0001	001	77149395	15,53	
21/09/2022	1.01.01.02.01.0001 - Banco Brasil	Pg.despesas ref.	0001	001	77149395		15,53
21/09/2022	3.01.01.03.02.0040 - Ordenados, Salários e Gratificações	Vr.salário ref.	0001	001	77149396	815,07	
21/09/2022	2.01.01.03.01.0010 - Salários a Pagar	Vr.salário ref.	0001	001	77149396		815,07
21/09/2022	2.01.01.03.01.0010 - Salários a Pagar	Pg salários	0001	001	77149397	815,07	
21/09/2022	1.01.01.02.01.0001 - Banco Brasil	Pg salários	0001	001	77149397		815,07
21/09/2022	1.01.01.02.01.0002 - BB RF CP Aut Empresa	Vr.aplicação n/data	0001	001	77149398	6.683,40	
21/09/2022	1.01.01.02.01.0001 - Banco Brasil	Vr.aplicação n/data	0001	001	77149398		6.683,40
					<b>Totals do dia 21:</b>	<b>28.929,18</b>	<b>28.929,18</b>
22/09/2022	1.01.01.02.01.0001 - Banco Brasil	Rec.receita ref.	0001	001	77149399	10.000,00	
22/09/2022	1.01.03.01.01.0001 - Clientes Diversos	Rec.receita ref.	0001	001	77149399		10.000,00
22/09/2022	3.01.01.07.01.0063 - Materiais de Consumo	Vr.aquisição de materiais	0001	001	77149411	70,00	
22/09/2022	1.01.01.02.01.0001 - Banco Brasil	Vr.aquisição de materiais	0001	001	77149411		70,00
22/09/2022	3.01.01.07.01.0063 - Materiais de Consumo	Vr.aquisição de materiais	0001	001	77149412	80,00	
22/09/2022	1.01.01.02.01.0001 - Banco Brasil	Vr.aquisição de materiais	0001	001	77149412		80,00
22/09/2022	1.01.01.02.01.0002 - BB RF CP Aut Empresa	Vr.aplicação n/data	0001	001	77149414	9.850,00	
22/09/2022	1.01.01.02.01.0001 - Banco Brasil	Vr.aplicação n/data	0001	001	77149414		9.850,00
					<b>Totals do dia 22:</b>	<b>20.000,00</b>	<b>20.000,00</b>
23/09/2022	1.01.01.02.01.0001 - Banco Brasil	Vr.depósito n/data	0001	001	77149415	15,53	
23/09/2022	1.01.01.01.01.0001 - Caixa	Vr.depósito n/data	0001	001	77149415		15,53
23/09/2022	3.01.01.01.03.0007 - Simples						

Continua...

*[Handwritten signatures]*

BURITICUPU-MA  
 Proc. 1909001/2023  
 Fis. 1529  
 Rub. JA

Fortes Contábil 6.171.0

## Livro Diário Nº. 2

Licenciado para: BRANDAO &amp; GAMA CONTABILIDADE LTDA

Empresa: APROVADA MOVEIS E ELETROS LTDA – MATRIZ CNPJ: 24.911.951/0001-80

Período: 01/01/2022 a 31/12/2022

Endereço: Av.São Benedito, Nº15, Bairro: CENTRO,

Cidade: São Luís Gonzaga do Maranhão , Estado: MA, CEP: 65708-000, Nire:21600039207.

Data	Conta	Histórico	Estab	Centro	Chave	Débito	Crédito
		Vr.simples ref.	0001	001	77149416	612,30	
23/09/2022	2.01.01.03.03.0010	- Simples a Recolher					
		Vr.simples ref.	0001	001	77149416		612,30
23/09/2022	2.01.01.03.03.0010	- Simples a Recolher					
		Pg.simples ref.	0001	001	77149417	612,30	
23/09/2022	1.01.01.02.01.0001	- Banco Brasil					
		Pg.simples ref.	0001	001	77149417		612,30
23/09/2022	1.01.01.02.01.0001	- Banco Brasil					
		Vr.aplicação n/data	0001	001	77149418	950,29	
23/09/2022	1.01.01.02.01.0002	- BB RF CP Aut Empresa					
		Vr.aplicação n/data	0001	001	77149418		950,29
23/09/2022	3.01.01.07.03.0011	- Impostos e Taxas Diversas					
		Vr Ref Pagmentos de impostos	0001	001	77149739	353,52	
23/09/2022	2.01.01.03.03.0020	- Outros Impostos e Taxas a Recolher					
		Vr Ref Pagmentos de impostos	0001	001	77149739		353,52
23/09/2022	2.01.01.03.03.0020	- Outros Impostos e Taxas a Recolher					
		Vr Ref Pagmentos de impostos	0001	001	77149741	353,52	
23/09/2022	1.01.01.02.01.0001	- Banco Brasil					
		Vr Ref Pagmentos de impostos	0001	001	77149741		353,52
					<b>Totais do dia 23:</b>	<b>2.897,46</b>	<b>2.897,46</b>
25/09/2022	3.01.01.07.01.0063	- Materiais de Consumo					
		Vr.aquisição de materiais	0001	001	77149420	100,00	
25/09/2022	1.01.01.02.01.0001	- Banco Brasil					
		Vr.aquisição de materiais	0001	001	77149420		100,00
25/09/2022	3.01.01.07.01.0063	- Materiais de Consumo					
		Vr.aquisição de materiais	0001	001	77149421	100,00	
25/09/2022	1.01.01.02.01.0001	- Banco Brasil					
		Vr.aquisição de materiais	0001	001	77149421		100,00
25/09/2022	3.01.01.07.01.0042	- Outras Despesas Operacionais					
		Pg.despesas ref.	0001	001	77149422	196,70	
25/09/2022	1.01.01.02.01.0001	- Banco Brasil					
		Pg.despesas ref.	0001	001	77149422		196,70
25/09/2022	3.01.01.09.01.0008	- Juros, Comiss e Outras Desps Bancárias					
		Vr.despesa bancária ref.	0001	001	77149424	6,50	
25/09/2022	1.01.01.02.01.0001	- Banco Brasil					
		Vr.despesa bancária ref.	0001	001	77149424		6,50
25/09/2022	1.01.01.02.01.0001	- Banco Brasil					
		Vr.aplicação n/data	0001	001	77149425	991,94	
25/09/2022	1.01.01.02.01.0002	- BB RF CP Aut Empresa					
		Vr.aplicação n/data	0001	001	77149425		991,94
25/09/2022	3.01.01.07.01.0042	- Outras Despesas Operacionais					
		Pg.despesas ref.	0001	001	77149696	588,74	
25/09/2022	1.01.01.02.01.0001	- Banco Brasil					
		Pg.despesas ref.	0001	001	77149696		588,74
					<b>Totais do dia 25:</b>	<b>1.983,88</b>	<b>1.983,88</b>
28/09/2022	1.07.04.01.01.0003	- Equipamentos, Máquinas e Instalações Industriais					
		Valor ref a compra mercadorias NF	0001	001	77148308	588,74	
		000108169 – Ferronorte de com					
		Ferragens Ltda-F7					
28/09/2022	2.01.01.01.01.0006	- Ferronorte de com Ferragens Ltda-F7					
		Valor ref a compra mercadorias NF	0001	001	77148308		588,74
		000108169 - Ferronorte de com					
		Ferragens Ltda-F7					

Continua...

BURITICUPU-MA  
 Proc. 1909/2023  
 Fis. 1330  
 Rub. AA

## Livro Diário Nº. 2

Licenciado para: BRANDAO & GAMA CONTABILIDADE LTDA  
 Empresa: APROVADA MOVEIS E ELETROS LTDA – MATRIZ CNPJ: 24.911.951/0001-80  
 Período: 01/01/2022 a 31/12/2022  
 Endereço: Av. São Benedito, Nº15, Bairro: CENTRO,  
 Cidade: São Luís Gonzaga do Maranhão, Estado: MA, CEP: 65708-000, Nire:21600039207.

Fortes Contábil 6.171.0

Data	Conta	Histórico	Estab	Centro	Chave	Débito	Crédito
28/09/2022	3.01.01.07.01.0063 - Materiais de Consumo	Vr.aquisição de materiais	0001	001	77149428	86,00	
28/09/2022	1.01.01.02.01.0001 - Banco Brasil	Vr.aquisição de materiais	0001	001	77149428		86,00
28/09/2022	3.01.01.07.01.0042 - Outras Despesas Operacionais	Pg.despesas ref.	0001	001	77149429	224,00	
28/09/2022	1.01.01.02.01.0001 - Banco Brasil	Pg.despesas ref.	0001	001	77149429		224,00
28/09/2022	3.01.01.07.01.0063 - Materiais de Consumo	Vr.aquisição de materiais	0001	001	77149430	59,00	
28/09/2022	1.01.01.02.01.0001 - Banco Brasil	Vr.aquisição de materiais	0001	001	77149430		59,00
28/09/2022	3.01.01.07.01.0042 - Outras Despesas Operacionais	Pg.despesas ref.	0001	001	77149432	185,00	
28/09/2022	1.01.01.02.01.0001 - Banco Brasil	Pg.despesas ref.	0001	001	77149432		185,00
28/09/2022	3.01.01.09.01.0008 - Juros, Comiss e Outras Desps Bancárias	Vr.despesa bancária ref.	0001	001	77149433	88,78	
28/09/2022	1.01.01.02.01.0001 - Banco Brasil	Vr.despesa bancária ref.	0001	001	77149433		88,78
28/09/2022	3.01.01.07.01.0042 - Outras Despesas Operacionais	Pg.despesas ref.	0001	001	77149435	340,08	
28/09/2022	1.01.01.02.01.0001 - Banco Brasil	Pg.despesas ref.	0001	001	77149435		340,08
28/09/2022	1.01.01.02.01.0001 - Banco Brasil	Vr.aplicação n/data	0001	001	77149436	982,86	
28/09/2022	1.01.01.02.01.0002 - BB RF CP Aut Empresa	Vr.aplicação n/data	0001	001	77149436		982,86
					Totais do dia 28:	2.554,46	2.554,46
29/09/2022	3.01.01.07.01.0063 - Materiais de Consumo	Vr.aquisição de materiais	0001	001	77149437	35,00	
29/09/2022	1.01.01.02.01.0001 - Banco Brasil	Vr.aquisição de materiais	0001	001	77149437		35,00
29/09/2022	3.01.01.07.01.0042 - Outras Despesas Operacionais	Pg.despesas ref.	0001	001	77149439	15,00	
29/09/2022	1.01.01.02.01.0001 - Banco Brasil	Pg.despesas ref.	0001	001	77149439		15,00
29/09/2022	3.01.01.07.01.0042 - Outras Despesas Operacionais	Pg.despesas ref.	0001	001	77149440	566,73	
29/09/2022	1.01.01.02.01.0001 - Banco Brasil	Pg.despesas ref.	0001	001	77149440		566,73
29/09/2022	3.01.01.07.01.0042 - Outras Despesas Operacionais	Pg.despesas ref.	0001	001	77149441	565,13	
29/09/2022	1.01.01.02.01.0001 - Banco Brasil	Pg.despesas ref.	0001	001	77149441		565,13
29/09/2022	3.01.01.07.01.0042 - Outras Despesas Operacionais	Pg.despesas ref.	0001	001	77149442	563,60	
29/09/2022	1.01.01.02.01.0001 - Banco Brasil	Pg.despesas ref.	0001	001	77149442		563,60
29/09/2022	1.01.01.02.01.0001 - Banco Brasil	Vr.aplicação n/data	0001	001	77149443	1.745,46	
29/09/2022	1.01.01.02.01.0002 - BB RF CP Aut Empresa						

Continua...

b

at

o Diário Nº. 2

enciado para: BRANDAO & GAMA CONTABILIDADE LTDA  
 Empresa: APROVADA MOVEIS E ELETROS LTDA – MATRIZ CNPJ: 24.911.951/0001-80  
 Período: 01/01/2022 a 31/12/2022  
 Endereço: Av.São Benedito, Nº15, Bairro: CENTRO,  
 Cidade: São Luís Gonzaga do Maranhão , Estado: MA, CEP: 65708-000, Nire:21600039207.

Fortes Contábil 6.171.0

Data	Conta	Histórico	Estab	Centro	Chave	Débito	Crédito
		Vr.aplicação n/data	0001	001	77149443		1.745,46
					Totais do dia 29:	3.490,92	3.490,92
30/09/2022	3.01.01.01.03.0007 - Simples	Vr.simples ref.	0001	001	77149444	839,35	
30/09/2022	2.01.01.03.03.0010 - Simples a Recolher	Vr.simples ref.	0001	001	77149444		839,35
30/09/2022	2.01.01.03.03.0010 - Simples a Recolher	Pg.simples ref.	0001	001	77149445	839,35	
30/09/2022	1.01.01.02.01.0001 - Banco Brasil	Pg.simples ref.	0001	001	77149445		839,35
30/09/2022	3.01.01.01.03.0007 - Simples	Vr.simples ref.	0001	001	77149449	676,87	
30/09/2022	2.01.01.03.03.0010 - Simples a Recolher	Vr.simples ref.	0001	001	77149449		676,87
30/09/2022	2.01.01.03.03.0010 - Simples a Recolher	Pg.simples ref.	0001	001	77149450	676,87	
30/09/2022	1.01.01.02.01.0001 - Banco Brasil	Pg.simples ref.	0001	001	77149450		676,87
30/09/2022	3.01.01.01.03.0007 - Simples	Vr.simples ref.	0001	001	77149452	642,94	
30/09/2022	2.01.01.03.03.0010 - Simples a Recolher	Vr.simples ref.	0001	001	77149452		642,94
30/09/2022	2.01.01.03.03.0010 - Simples a Recolher	Pg.simples ref.	0001	001	77149453	642,94	
30/09/2022	1.01.01.02.01.0001 - Banco Brasil	Pg.simples ref.	0001	001	77149453		642,94
30/09/2022	1.01.01.02.01.0001 - Banco Brasil	Vr.aplicação n/data	0001	001	77149454	2.159,16	
30/09/2022	1.01.01.02.01.0002 - BB RF CP Aut Empresa	Vr.aplicação n/data	0001	001	77149454		2.159,16
					Totais do dia 30:	6.477,48	6.477,48
					Totais do mês de Setembro:	152.117,73	152.117,73
01/10/2022	3.01.01.07.01.0063 - Materiais de Consumo	Vr.aquisição de materiais	0001	001	77149455	40,00	
01/10/2022	1.01.01.02.01.0001 - Banco Brasil	Vr.aquisição de materiais	0001	001	77149455		40,00
01/10/2022	3.01.01.07.01.0042 - Outras Despesas Operacionais	Pg.despesas ref.	0001	001	77149457	227,00	
01/10/2022	1.01.01.02.01.0001 - Banco Brasil	Pg.despesas ref.	0001	001	77149457		227,00
01/10/2022	3.01.01.07.01.0042 - Outras Despesas Operacionais	Pg.despesas ref.	0001	001	77149458	227,00	
01/10/2022	1.01.01.02.01.0001 - Banco Brasil	Pg.despesas ref.	0001	001	77149458		227,00
01/10/2022	3.01.01.09.01.0008 - Juros, Comiss e Outras Desps Bancárias	Vr.despesa bancária ref.	0001	001	77149459	15,00	
01/10/2022	1.01.01.02.01.0001 - Banco Brasil	Vr.despesa bancária ref.	0001	001	77149459		15,00
01/10/2022	1.01.01.02.01.0001 - Banco Brasil	Vr.aplicação n/data	0001	001	77149460	10.509,00	
01/10/2022	1.01.01.02.01.0002 - BB RF CP Aut Empresa						

Continua...

*[Handwritten signatures]*

Livro Diário Nº. 2

Licenciado para: BRANDAO & GAMA CONTABILIDADE LTDA  
 Empresa: APROVADA MOVEIS E ELETROS LTDA – MATRIZ CNPJ: 24.911.951/0001-80  
 Período: 01/01/2022 a 31/12/2022  
 Endereço: Av. São Benedito, Nº15, Bairro: CENTRO,  
 Cidade: São Luís Gonzaga do Maranhão, Estado: MA, CEP: 65708-000, Nire:21600039207.

Fortes Contábil 6.171.0

Data	Conta	Histórico	Estab	Centro	Chave	Débito	Crédito
		Vr.aplicação n/data	0001	001	77149460		10.509,00
01/10/2022	1.01.01.01.01.0001 - Caixa						
		Vr.Saque n/data	0001	001	77149780	10.000,00	
01/10/2022	1.01.01.02.01.0001 - Banco Brasil						
		Vr.Saque n/data	0001	001	77149780		10.000,00
					Totais do dia 01:	21.018,00	21.018,00
02/10/2022	3.01.01.07.01.0063 - Materiais de Consumo						
		Vr.aquisição de materiais	0001	001	77149462	100,00	
02/10/2022	1.01.01.02.01.0001 - Banco Brasil						
		Vr.aquisição de materiais	0001	001	77149462		100,00
02/10/2022	1.01.01.02.01.0001 - Banco Brasil						
		Vr.aplicação n/data	0001	001	77149463	100,00	
02/10/2022	1.01.01.02.01.0002 - BB RF CP Aut Empresa						
		Vr.aplicação n/data	0001	001	77149463		100,00
					Totais do dia 02:	200,00	200,00
05/10/2022	3.01.01.07.01.0042 - Outras Despesas Operacionais						
		Pg.despesas ref.	0001	001	77149464	180,00	
05/10/2022	1.01.01.02.01.0001 - Banco Brasil						
		Pg.despesas ref.	0001	001	77149464		180,00
05/10/2022	3.01.01.09.01.0008 - Juros, Comiss e Outras Desps Bancárias						
		Vr.despesa bancária ref.	0001	001	77149465	141,00	
05/10/2022	1.01.01.02.01.0001 - Banco Brasil						
		Vr.despesa bancária ref.	0001	001	77149465		141,00
05/10/2022	1.01.01.02.01.0001 - Banco Brasil						
		Vr.aplicação n/data	0001	001	77149466	321,00	
05/10/2022	1.01.01.02.01.0002 - BB RF CP Aut Empresa						
		Vr.aplicação n/data	0001	001	77149466		321,00
					Totais do dia 05:	642,00	642,00
06/10/2022	1.01.01.02.01.0001 - Banco Brasil						
		Vr.depósito n/data	0001	001	77149467	3.300,00	
06/10/2022	1.01.01.01.01.0001 - Caixa						
		Vr.depósito n/data	0001	001	77149467		3.300,00
06/10/2022	1.01.01.02.01.0001 - Banco Brasil						
		Vr.depósito n/data	0001	001	77149469	3.000,00	
06/10/2022	1.01.01.01.01.0001 - Caixa						
		Vr.depósito n/data	0001	001	77149469		3.000,00
06/10/2022	3.01.01.07.01.0042 - Outras Despesas Operacionais						
		Pg.despesas ref.	0001	001	77149470	300,00	
06/10/2022	1.01.01.02.01.0001 - Banco Brasil						
		Pg.despesas ref.	0001	001	77149470		300,00
06/10/2022	3.01.01.07.01.0048 - Energia Elétrica						
		Vr.consumo energia ref.	0001	001	77149471	550,00	
06/10/2022	2.01.01.17.01.0003 - Energia a Pagar						
		Vr.consumo energia ref.	0001	001	77149471		550,00
06/10/2022	2.01.01.17.01.0003 - Energia a Pagar						
		Pg.consumo de energia ref.	0001	001	77149472	550,00	
06/10/2022	1.01.01.02.01.0001 - Banco Brasil						
		Pg.consumo de energia ref.	0001	001	77149472		550,00
06/10/2022	3.01.01.07.01.0042 - Outras Despesas Operacionais						
		Pg.despesas ref.	0001	001	77149473	70,00	
06/10/2022	1.01.01.02.01.0001 - Banco Brasil						

Continua...

*k* *alt*

BURITICUPU-MA  
 Proc. 009007 2023  
 Fis. 1333  
 Rub. JA

## Livro Diário Nº. 2

Licenciado para: BRANDAO & GAMA CONTABILIDADE LTDA  
 Empresa: APROVADA MOVEIS E ELETROS LTDA - MATRIZ CNPJ: 24.911.951/0001-80  
 Período: 01/01/2022 a 31/12/2022  
 Endereço: Av. São Benedito, Nº15, Bairro: CENTRO,  
 Cidade: São Luís Gonzaga do Maranhão, Estado: MA, CEP: 65708-000, Nire:21600039207.

Fortes Contábil 6.171.0

Data	Conta	Histórico	Estab	Centro	Chave	Débito	Crédito
		Pg.despesas ref.	0001	001	77149473		70,00
06/10/2022	1.01.01.02.01.0002 - BB RF CP Aut Empresa						
		Vr.aplicação n/data	0001	001	77149474	5.380,00	
06/10/2022	1.01.01.02.01.0001 - Banco Brasil						
		Vr.aplicação n/data	0001	001	77149474		5.380,00
					<b>Totais do dia 06:</b>	<b>13.150,00</b>	<b>13.150,00</b>
07/10/2022	1.01.01.02.01.0001 - Banco Brasil						
		Vr.depósito n/data	0001	001	77149475	2.167,00	
07/10/2022	1.01.01.01.01.0001 - Caixa						
		Vr.depósito n/data	0001	001	77149475		2.167,00
07/10/2022	3.01.01.03.02.0040 - Ordenados, Salários e Gratificações						
		Vr.salário ref.	0001	001	77149476	800,00	
07/10/2022	2.01.01.03.01.0010 - Salários a Pagar						
		Vr.salário ref.	0001	001	77149476		800,00
07/10/2022	2.01.01.03.01.0010 - Salários a Pagar						
		Pg salários	0001	001	77149478	800,00	
07/10/2022	1.01.01.02.01.0001 - Banco Brasil						
		Pg salários	0001	001	77149478		800,00
07/10/2022	1.01.01.02.01.0002 - BB RF CP Aut Empresa						
		Vr.aplicação n/data	0001	001	77149479	1.367,00	
07/10/2022	1.01.01.02.01.0001 - Banco Brasil						
		Vr.aplicação n/data	0001	001	77149479		1.367,00
					<b>Totais do dia 07:</b>	<b>5.134,00</b>	<b>5.134,00</b>
08/10/2022	1.01.01.02.01.0001 - Banco Brasil						
		Vr.depósito n/data	0001	001	77149480	520,00	
08/10/2022	1.01.01.01.01.0001 - Caixa						
		Vr.depósito n/data	0001	001	77149480		520,00
08/10/2022	3.01.01.03.02.0040 - Ordenados, Salários e Gratificações						
		Vr.salário ref.	0001	001	77149481	753,87	
08/10/2022	2.01.01.03.01.0010 - Salários a Pagar						
		Vr.salário ref.	0001	001	77149481		753,87
08/10/2022	2.01.01.03.01.0010 - Salários a Pagar						
		Pg salários	0001	001	77149482	753,87	
08/10/2022	1.01.01.02.01.0001 - Banco Brasil						
		Pg salários	0001	001	77149482		753,87
08/10/2022	1.01.01.02.01.0001 - Banco Brasil						
		Vr.aplicação n/data	0001	001	77149483	233,87	
08/10/2022	1.01.01.02.01.0002 - BB RF CP Aut Empresa						
		Vr.aplicação n/data	0001	001	77149483		233,87
					<b>Totais do dia 08:</b>	<b>2.261,61</b>	<b>2.261,61</b>
09/10/2022	1.07.04.01.01.0003 - Equipamentos, Máquinas e Instalações Industriais						
		Valor ref a compra mercadorias NF	0001	001	77148309	853,00	
		000480532 - J. Goncalves dos Santos Filho e CIA Ltda					
09/10/2022	2.01.01.01.01.0004 - M B Duarte Costa						
		Valor ref a compra mercadorias NF	0001	001	77148309		853,00
		000480532 - J. Goncalves dos Santos Filho e CIA Ltda					
09/10/2022	1.07.04.01.01.0003 - Equipamentos, Máquinas e Instalações Industriais						
		Valor ref a compra mercadorias NF	0001	001	77148310	753,87	
		001223180 - Comercial Rofe Ltda[M-MA]					
09/10/2022	2.01.01.01.01.0002 - Rafaela Santos Reis						

Continua...

*Handwritten signatures and initials.*

BURITIGUARA MA  
 Proc. 1909001/2023  
 Fis. 1339  
 Rub. AA

**Livro Diário Nº. 2**

Licenciado para: BRANDAO & GAMA CONTABILIDADE LTDA  
 Empresa: APROVADA MOVEIS E ELETROS LTDA – MATRIZ CNPJ: 24.911.951/0001-80  
 Período: 01/01/2022 a 31/12/2022  
 Endereço: Av.São Benedito, Nº15, Bairro: CENTRO,  
 Cidade: São Luís Gonzaga do Maranhão , Estado: MA, CEP: 65708-000, Nire:21600039207.

Fortes Contábil 6.171.0

Data	Conta	Histórico	Estab	Centro	Chave	Débito	Crédito
		Valor ref a compra mercadorias NF 001223180 - Comercial Rofe Ltda [M-MA]	0001	001	77148310		753,87
09/10/2022	1.01.01.02.01.0001 - Banco Brasil	Vr.depósito n/data	0001	001	77149484	12.500,00	
09/10/2022	1.01.01.01.01.0001 - Caixa	Vr.depósito n/data	0001	001	77149484		12.500,00
09/10/2022	3.01.01.07.01.0042 - Outras Despesas Operacionais	Pg.despesas ref.	0001	001	77149485	326,00	
09/10/2022	1.01.01.02.01.0001 - Banco Brasil	Pg.despesas ref.	0001	001	77149485		326,00
09/10/2022	3.01.01.03.02.0040 - Ordenados, Salários e Gratificações	Vr.salário ref.	0001	001	77149486	853,00	
09/10/2022	2.01.01.03.01.0010 - Salários a Pagar	Vr.salário ref.	0001	001	77149486		853,00
09/10/2022	2.01.01.03.01.0010 - Salários a Pagar	Pg salários	0001	001	77149487	853,00	
09/10/2022	1.01.01.02.01.0001 - Banco Brasil	Pg salários	0001	001	77149487		853,00
09/10/2022	1.01.01.02.01.0002 - BB RF CP Aut Empresa	Vr.aplicação n/data	0001	001	77149488	11.321,00	
09/10/2022	1.01.01.02.01.0001 - Banco Brasil	Vr.aplicação n/data	0001	001	77149488		11.321,00
		<b>Totais do dia 09:</b>				<b>27.459,87</b>	<b>27.459,87</b>
13/10/2022	3.01.01.07.01.0042 - Outras Despesas Operacionais	Pg.despesas ref.	0001	001	77149490	315,00	
13/10/2022	1.01.01.02.01.0001 - Banco Brasil	Pg.despesas ref.	0001	001	77149490		315,00
13/10/2022	3.01.01.07.01.0063 - Materiais de Consumo	Vr.aquisição de materiais	0001	001	77149491	45,00	
13/10/2022	1.01.01.02.01.0001 - Banco Brasil	Vr.aquisição de materiais	0001	001	77149491		45,00
13/10/2022	1.01.01.02.01.0001 - Banco Brasil	Vr.aplicação n/data	0001	001	77149492	34,00	
13/10/2022	1.01.01.02.01.0002 - BB RF CP Aut Empresa	Vr.aplicação n/data	0001	001	77149492		34,00
13/10/2022	1.01.01.02.01.0001 - Banco Brasil	Vr.depósito n/data	0001	001	77149697	326,00	
13/10/2022	1.01.01.01.01.0001 - Caixa	Vr.depósito n/data	0001	001	77149697		326,00
		<b>Totais do dia 13:</b>				<b>720,00</b>	<b>720,00</b>
14/10/2022	3.01.01.07.01.0042 - Outras Despesas Operacionais	Pg.despesas ref.	0001	001	77149493	200,00	
14/10/2022	1.01.01.02.01.0001 - Banco Brasil	Pg.despesas ref.	0001	001	77149493		200,00
14/10/2022	3.01.01.07.01.0068 - Assessoria Contábil	Vr ref a Contabilidade	0001	001	77149494	700,00	
14/10/2022	1.01.01.02.01.0001 - Banco Brasil	Vr ref a Contabilidade	0001	001	77149494		700,00
14/10/2022	3.01.01.03.02.0040 - Ordenados, Salários e Gratificações	Vr.salário ref.	0001	001	77149495	2.000,00	
14/10/2022	2.01.01.03.01.0010 - Salários a Pagar						

Continua...

*Handwritten signatures and initials at the bottom of the page.*



BURITISURU-MA  
 Proc. 14091001 2023  
 Fls. 1925  
 Rub. JA

## Livro Diário Nº. 2

Licenciado para: BRANDAO &amp; GAMA CONTABILIDADE LTDA

Fortes Contábil 6.171.0

Empresa: APROVADA MOVEIS E ELETROS LTDA – MATRIZ CNPJ: 24.911.951/0001-80

Período: 01/01/2022 a 31/12/2022

Endereço: Av. São Benedito, Nº15, Bairro: CENTRO,

Cidade: São Luís Gonzaga do Maranhão, Estado: MA, CEP: 65708-000, Nire:21600039207.

Data	Conta	Histórico	Estab	Centro	Chave	Débito	Crédito
		Vr.salário ref.	0001	001	77149495		2.000,00
14/10/2022	2.01.01.03.01.0010	Salários a Pagar					
		Pg salários	0001	001	77149496	2.000,00	
14/10/2022	1.01.01.02.01.0001	Banco Brasil					
		Pg salários	0001	001	77149496		2.000,00
14/10/2022	1.01.01.02.01.0001	Banco Brasil					
		Vr.aplicação n/data	0001	001	77149497	2.900,00	
14/10/2022	1.01.01.02.01.0002	BB RF CP Aut Empresa					
		Vr.aplicação n/data	0001	001	77149497		2.900,00
					<b>Totais do dia 14:</b>	<b>7.800,00</b>	<b>7.800,00</b>
15/10/2022	3.01.01.07.01.0063	Materiais de Consumo					
		Vr.aquisição de materiais	0001	001	77149498	254,00	
15/10/2022	1.01.01.02.01.0001	Banco Brasil					
		Vr.aquisição de materiais	0001	001	77149498		254,00
15/10/2022	3.01.01.07.01.0063	Materiais de Consumo					
		Vr.aquisição de materiais	0001	001	77149499	22,50	
15/10/2022	1.01.01.02.01.0001	Banco Brasil					
		Vr.aquisição de materiais	0001	001	77149499		22,50
15/10/2022	3.01.01.07.01.0063	Materiais de Consumo					
		Vr.aquisição de materiais	0001	001	77149500	30,00	
15/10/2022	1.01.01.02.01.0001	Banco Brasil					
		Vr.aquisição de materiais	0001	001	77149500		30,00
15/10/2022	1.01.01.02.01.0001	Banco Brasil					
		Vr.aplicação n/data	0001	001	77149501	306,50	
15/10/2022	1.01.01.02.01.0002	BB RF CP Aut Empresa					
		Vr.aplicação n/data	0001	001	77149501		306,50
					<b>Totais do dia 15:</b>	<b>613,00</b>	<b>613,00</b>
16/10/2022	3.01.01.07.01.0063	Materiais de Consumo					
		Vr.aquisição de materiais	0001	001	77149502	43,00	
16/10/2022	1.01.01.02.01.0001	Banco Brasil					
		Vr.aquisição de materiais	0001	001	77149502		43,00
16/10/2022	1.01.01.02.01.0001	Banco Brasil					
		Vr.aplicação n/data	0001	001	77149503	43,00	
16/10/2022	1.01.01.02.01.0002	BB RF CP Aut Empresa					
		Vr.aplicação n/data	0001	001	77149503		43,00
					<b>Totais do dia 16:</b>	<b>86,00</b>	<b>86,00</b>
19/10/2022	3.01.01.07.01.0042	Outras Despesas Operacionais					
		Pg.despesas ref.	0001	001	77149505	829,25	
19/10/2022	1.01.01.02.01.0001	Banco Brasil					
		Pg.despesas ref.	0001	001	77149505		829,25
19/10/2022	3.01.01.07.01.0063	Materiais de Consumo					
		Vr.aquisição de materiais	0001	001	77149506	32,00	
19/10/2022	1.01.01.02.01.0001	Banco Brasil					
		Vr.aquisição de materiais	0001	001	77149506		32,00
19/10/2022	1.01.01.02.01.0001	Banco Brasil					
		Vr.depósito n/data	0001	001	77149507	500,00	
19/10/2022	1.01.01.01.01.0001	Caixa					
		Vr.depósito n/data	0001	001	77149507		500,00
19/10/2022	3.01.01.07.01.0042	Outras Despesas Operacionais					
		Pg.despesas ref.	0001	001	77149510	334,04	
19/10/2022	1.01.01.02.01.0001	Banco Brasil					

Continua...

b

th

**Livro Diário Nº. 2**

Licenciado para: BRANDAO & GAMA CONTABILIDADE LTDA  
 Empresa: APROVADA MOVEIS E ELETROS LTDA – MATRIZ CNPJ: 24.911.951/0001-80  
 Período: 01/01/2022 a 31/12/2022  
 Endereço: Av.São Benedito, Nº15, Bairro: CENTRO,  
 Cidade: São Luís Gonzaga do Maranhão , Estado: MA, CEP: 65708-000, Nire:21600039207.

Fortes Contábil 6.171.0

Data	Conta	Histórico	Estab	Centro	Chave	Débito	Crédito
		Pg.despesas ref.	0001	001	77149510		334,04
19/10/2022	1.01.01.02.01.0001 - Banco Brasil						
		Vr.aplicação n/data	0001	001	77149511	5.246,29	
19/10/2022	1.01.01.02.01.0002 - BB RF CP Aut Empresa						
		Vr.aplicação n/data	0001	001	77149511		5.246,29
19/10/2022	1.01.01.01.01.0001 - Caixa						
		Vr.Saque n/data	0001	001	77149781	2.551,00	
19/10/2022	1.01.01.02.01.0001 - Banco Brasil						
		Vr.Saque n/data	0001	001	77149781		2.551,00
19/10/2022	1.01.01.01.01.0001 - Caixa						
		Vr.Saque n/data	0001	001	77149782	2.000,00	
19/10/2022	1.01.01.02.01.0001 - Banco Brasil						
		Vr.Saque n/data	0001	001	77149782		2.000,00
		<b>Totals do dia 19:</b>				<b>11.492,58</b>	<b>11.492,58</b>
20/10/2022	3.01.01.07.01.0042 - Outras Despesas Operacionais						
		Pg.despesas ref.	0001	001	77149512	628,09	
20/10/2022	1.01.01.02.01.0001 - Banco Brasil						
		Pg.despesas ref.	0001	001	77149512		628,09
20/10/2022	1.01.01.02.01.0001 - Banco Brasil						
		Vr.aplicação n/data	0001	001	77149513	628,09	
20/10/2022	1.01.01.02.01.0002 - BB RF CP Aut Empresa						
		Vr.aplicação n/data	0001	001	77149513		628,09
		<b>Totals do dia 20:</b>				<b>1.256,18</b>	<b>1.256,18</b>
21/10/2022	3.01.01.07.01.0042 - Outras Despesas Operacionais						
		Pg.despesas ref.	0001	001	77149514	106,00	
21/10/2022	1.01.01.02.01.0001 - Banco Brasil						
		Pg.despesas ref.	0001	001	77149514		106,00
21/10/2022	3.01.01.07.01.0042 - Outras Despesas Operacionais						
		Pg.despesas ref.	0001	001	77149515	655,01	
21/10/2022	1.01.01.02.01.0001 - Banco Brasil						
		Pg.despesas ref.	0001	001	77149515		655,01
21/10/2022	3.01.01.07.01.0042 - Outras Despesas Operacionais						
		Pg.despesas ref.	0001	001	77149516	230,84	
21/10/2022	1.01.01.02.01.0001 - Banco Brasil						
		Pg.despesas ref.	0001	001	77149516		230,84
21/10/2022	1.01.01.02.01.0001 - Banco Brasil						
		Vr.aplicação n/data	0001	001	77149517	991,85	
21/10/2022	1.01.01.02.01.0002 - BB RF CP Aut Empresa						
		Vr.aplicação n/data	0001	001	77149517		991,85
		<b>Totals do dia 21:</b>				<b>1.983,70</b>	<b>1.983,70</b>
22/10/2022	1.01.01.02.01.0002 - BB RF CP Aut Empresa						
		Vr.aplicação n/data	0001	001	77149518	10.000,00	
22/10/2022	1.01.01.02.01.0001 - Banco Brasil						
		Vr.aplicação n/data	0001	001	77149518		10.000,00
22/10/2022	1.01.01.02.01.0001 - Banco Brasil						
		Rec.receita ref.	0001	001	77149519	10.000,00	
22/10/2022	1.01.03.01.01.0001 - Clientes Diversos						
		Rec.receita ref.	0001	001	77149519		10.000,00
		<b>Totals do dia 22:</b>				<b>20.000,00</b>	<b>20.000,00</b>
23/10/2022	1.01.01.01.01.0001 - Caixa						
		Vr.Saque n/data	0001	001	77149520	150,00	
23/10/2022	1.01.01.02.01.0001 - Banco Brasil						

Continua...

*Handwritten signature*

BURITICUPU-MA  
 Proc. 10091001-2023  
 Fis. 1334  
 Rub. JA

Fortes Contábil 6.171.0

## Livro Diário Nº. 2

Licenciado para: BRANDAO &amp; GAMA CONTABILIDADE LTDA

Empresa: APROVADA MOVEIS E ELETROS LTDA – MATRIZ CNPJ: 24.911.951/0001-80

Período: 01/01/2022 a 31/12/2022

Endereço: Av. São Benedito, Nº15, Bairro: CENTRO,

Cidade: São Luís Gonzaga do Maranhão, Estado: MA, CEP: 65708-000, Nire:21600039207.

Data	Conta	Histórico	Estab	Centro	Chave	Débito	Crédito
		Vr.Saque n/data	0001	001	77149520		150,00
23/10/2022	3.01.01.09.01.0008	- Juros, Comiss e Outras Desps Bancárias					
		Vr.despesa bancária ref.	0001	001	77149521	2,55	
23/10/2022	1.01.01.02.01.0001	- Banco Brasil					
		Vr.despesa bancária ref.	0001	001	77149521		2,55
23/10/2022	1.01.01.02.01.0001	- Banco Brasil					
		Vr.aplicação n/data	0001	001	77149522	152,55	
23/10/2022	1.01.01.02.01.0002	- BB RF CP Aut Empresa					
		Vr.aplicação n/data	0001	001	77149522		152,55
					Totais do dia 23:	305,10	305,10
26/10/2022	1.07.04.01.01.0003	- Equipamentos, Máquinas e Instalações Industriais					
		Valor ref a compra mercadorias NF	0001	001	77148311	8.827,1	
		000220204 - Ferronorte com de					
		Ferragens Ltda F5					
26/10/2022	2.01.01.01.01.0006	- Ferronorte com de Ferragens Ltda-F7					
		Valor ref a compra mercadorias NF	0001	001	77148311		8.827,19
		000220204 Ferronorte com de					
		Ferragens Ltda F5					
26/10/2022	1.01.01.02.01.0001	- Banco Brasil					
		Vr.depósito n/data	0001	001	77149523	200,00	
26/10/2022	1.01.01.01.01.0001	- Caixa					
		Vr.depósito n/data	0001	001	77149523		200,00
26/10/2022	3.01.01.07.01.0063	- Materiais de Consumo					
		Vr.aquisição de materiais	0001	001	77149524	80,00	
26/10/2022	1.01.01.02.01.0001	- Banco Brasil					
		Vr.aquisição de materiais	0001	001	77149524		80,00
26/10/2022	3.01.01.07.01.0042	- Outras Despesas Operacionais					
		Pg.despesas ref.	0001	001	77149525	1.000,00	
26/10/2022	1.01.01.02.01.0001	- Banco Brasil					
		Pg.despesas ref.	0001	001	77149525		1.000,00
26/10/2022	3.01.01.07.01.0063	- Materiais de Consumo					
		Vr.aquisição de materiais	0001	001	77149526	50,00	
26/10/2022	1.01.01.02.01.0001	- Banco Brasil					
		Vr.aquisição de materiais	0001	001	77149526		50,00
26/10/2022	3.01.01.07.01.0042	- Outras Despesas Operacionais					
		Pg.despesas ref.	0001	001	77149528	800,00	
26/10/2022	1.01.01.02.01.0001	- Banco Brasil					
		Pg.despesas ref.	0001	001	77149528		800,00
26/10/2022	3.01.01.07.01.0063	- Materiais de Consumo					
		Vr.aquisição de materiais	0001	001	77149529	200,00	
26/10/2022	1.01.01.02.01.0001	- Banco Brasil					
		Vr.aquisição de materiais	0001	001	77149529		200,00
26/10/2022	3.01.01.09.01.0008	- Juros, Comiss e Outras Desps Bancárias					
		Vr.despesa bancária ref.	0001	001	77149530	2,55	
26/10/2022	1.01.01.02.01.0001	- Banco Brasil					
		Vr.despesa bancária ref.	0001	001	77149530		2,55
26/10/2022	3.01.01.09.01.0008	- Juros, Comiss e Outras Desps Bancárias					
		Vr.despesa bancária ref.	0001	001	77149531	6,50	
26/10/2022	1.01.01.02.01.0001	- Banco Brasil					
		Vr.despesa bancária ref.	0001	001	77149531		6,50
26/10/2022	1.01.01.02.01.0001	- Banco Brasil					

Continua...

*[Handwritten signatures]*

**Livro Diário Nº. 2**

Licenciado para: BRANDAO & GAMA CONTABILIDADE LTDA  
 Empresa: APROVADA MOVEIS E ELETROS LTDA – MATRIZ CNPJ: 24.911.951/0001-80  
 Período: 01/01/2022 a 31/12/2022  
 Endereço: Av. São Benedito, Nº15, Bairro: CENTRO,  
 Cidade: São Luís Gonzaga do Maranhão, Estado: MA, CEP: 65708-000, Nire:21600039207.

Fortes Contábil 6.171.0

Data	Conta	Histórico	Estab	Centro	Chave	Débito	Crédito
		Vr.aplicação n/data	0001	001	77149533	4.939,05	
26/10/2022	1.01.01.02.01.0002 - BB RF CP Aut Empresa						
		Vr.aplicação n/data	0001	001	77149533		4.939,05
26/10/2022	1.01.01.01.01.0001 - Caixa						
		Vr.Saque n/data	0001	001	77149783	3.000,00	
26/10/2022	1.01.01.02.01.0001 - Banco Brasil						
		Vr.Saque n/data	0001	001	77149783		3.000,00
		<b>Totais do dia 26:</b>				<b>19.105,29</b>	<b>19.105,29</b>
27/10/2022	1.01.01.02.01.0001 - Banco Brasil						
		Rec.receita ref.	0001	001	77149534	400,00	
27/10/2022	1.01.03.01.01.0001 - Clientes Diversos						
		Rec.receita ref.	0001	001	77149534		400,00
27/10/2022	3.01.01.07.01.0042 - Outras Despesas Operacionais						
		Pg.despesas ref.	0001	001	77149535	300,00	
27/10/2022	1.01.01.02.01.0001 - Banco Brasil						
		Pg.despesas ref.	0001	001	77149535		300,00
27/10/2022	1.01.01.02.01.0002 - BB RF CP Aut Empresa						
		Vr.aplicação n/data	0001	001	77149536	100,00	
27/10/2022	1.01.01.02.01.0001 - Banco Brasil						
		Vr.aplicação n/data	0001	001	77149536		100,00
		<b>Totais do dia 27:</b>				<b>800,00</b>	<b>800,00</b>
		<b>Totais do mês de Outubro:</b>				<b>134.027,33</b>	<b>134.027,33</b>
03/11/2022	3.01.01.07.01.0063 - Materiais de Consumo						
		Vr.aquisição de materiais	0001	001	77149537	50,00	
03/11/2022	1.01.01.02.01.0001 - Banco Brasil						
		Vr.aquisição de materiais	0001	001	77149537		50,00
03/11/2022	3.01.01.07.01.0063 - Materiais de Consumo						
		Vr.aquisição de materiais	0001	001	77149538	18,00	
03/11/2022	1.01.01.02.01.0001 - Banco Brasil						
		Vr.aquisição de materiais	0001	001	77149538		18,00
03/11/2022	3.01.01.07.01.0063 - Materiais de Consumo						
		Vr.aquisição de materiais	0001	001	77149539	15,00	
03/11/2022	1.01.01.02.01.0001 - Banco Brasil						
		Vr.aquisição de materiais	0001	001	77149539		15,00
03/11/2022	1.01.01.02.01.0001 - Banco Brasil						
		Vr.aplicação n/data	0001	001	77149698	83,00	
03/11/2022	1.01.01.02.01.0002 - BB RF CP Aut Empresa						
		Vr.aplicação n/data	0001	001	77149698		83,00
		<b>Totais do dia 03:</b>				<b>166,00</b>	<b>166,00</b>
04/11/2022	3.01.01.07.01.0048 - Energia Elétrica						
		Vr.consumo energia ref.	0001	001	77149541	300,00	
04/11/2022	2.01.01.17.01.0003 - Energia a Pagar						
		Vr.consumo energia ref.	0001	001	77149541		300,00
04/11/2022	2.01.01.17.01.0003 - Energia a Pagar						
		Pg.consumo de energia ref.	0001	001	77149542	300,00	
04/11/2022	1.01.01.02.01.0001 - Banco Brasil						
		Pg.consumo de energia ref.	0001	001	77149542		300,00
04/11/2022	1.01.01.02.01.0001 - Banco Brasil						
		Vr.aplicação n/data	0001	001	77149699	300,00	
04/11/2022	1.01.01.02.01.0002 - BB RF CP Aut Empresa						
		Vr.aplicação n/data	0001	001	77149699		300,00
		<b>Totais do dia 04:</b>				<b>900,00</b>	<b>900,00</b>
05/11/2022	3.01.01.09.01.0008 - Juros, Comiss e Outras Desps Bancárias						

Continua...

*p* *EU*

BURITICURU, MA  
 Proc. 1909004/2023  
 Fis. 1539  
 Rub. JA

Fortes Contábil 6.171.0

## Livro Diário Nº. 2

Licenciado para: BRANDAO & GAMA CONTABILIDADE LTDA  
 Empresa: APROVADA MOVEIS E ELETROS LTDA – MATRIZ CNPJ: 24.911.951/0001-80  
 Período: 01/01/2022 a 31/12/2022  
 Endereço: Av. São Benedito, Nº15, Bairro: CENTRO,  
 Cidade: São Luís Gonzaga do Maranhão , Estado: MA, CEP: 65708-000, Nire:21600039207.

Data	Conta	Histórico	Estab	Centro	Chave	Débito	Crédito
05/11/2022	1.01.01.02.01.0001 - Banco Brasil	Vr.despesa bancária ref.	0001	001	77149544	84,00	
05/11/2022	1.01.01.02.01.0001 - Banco Brasil	Vr.despesa bancária ref.	0001	001	77149544		84,00
05/11/2022	1.01.01.02.01.0002 - BB RF CP Aut Empresa	Vr.aplicação n/data	0001	001	77149700	84,00	
05/11/2022	1.01.01.02.01.0002 - BB RF CP Aut Empresa	Vr.aplicação n/data	0001	001	77149700		84,00
					Totals do dia 05:	168,00	168,00
06/11/2022	1.01.01.02.01.0001 - Banco Brasil	Vr.aquisição de materiais	0001	001	77149546	300,00	
06/11/2022	1.01.01.02.01.0001 - Banco Brasil	Vr.aquisição de materiais	0001	001	77149546		300,00
06/11/2022	3.01.01.03.02.0040 - Ordenados, Salários e Gratificações	Vr.salário ref.	0001	001	77149547	1.700,00	
06/11/2022	2.01.01.03.01.0010 - Salários a Pagar	Vr.salário ref.	0001	001	77149547		1.700,00
06/11/2022	2.01.01.03.01.0010 - Salários a Pagar	Pg salários 3	0001	001	77149548	1.700,00	
06/11/2022	1.01.01.02.01.0001 - Banco Brasil	Pg salários 3	0001	001	77149548		1.700,00
06/11/2022	1.01.01.02.01.0001 - Banco Brasil	Vr.aplicação n/data	0001	001	77149701	2.000,00	
06/11/2022	1.01.01.02.01.0002 - BB RF CP Aut Empresa	Vr.aplicação n/data	0001	001	77149701		2.000,00
					Totals do dia 06:	5.700,00	5.700,00
12/11/2022	1.01.01.02.01.0001 - Banco Brasil	Vr.aquisição de materiais	0001	001	77149550	60,00	
12/11/2022	1.01.01.02.01.0001 - Banco Brasil	Vr.aquisição de materiais	0001	001	77149550		60,00
12/11/2022	1.01.01.02.01.0001 - Banco Brasil	Vr.aplicação n/data	0001	001	77149702	60,00	
12/11/2022	1.01.01.02.01.0002 - BB RF CP Aut Empresa	Vr.aplicação n/data	0001	001	77149702		60,00
					Totals do dia 12:	120,00	120,00
16/11/2022	1.01.01.02.01.0001 - Banco Brasil	Rec.receita ref.	0001	001	77149552	30.000,00	
16/11/2022	1.01.03.01.01.0001 - Clientes Diversos	Rec.receita ref.	0001	001	77149552		30.000,00
16/11/2022	1.01.01.02.01.0002 - BB RF CP Aut Empresa	Vr.aplicação n/data	0001	001	77149553	30.000,00	
16/11/2022	1.01.01.02.01.0001 - Banco Brasil	Vr.aplicação n/data	0001	001	77149553		30.000,00
					Totals do dia 16:	60.000,00	60.000,00
17/11/2022	1.01.01.02.01.0001 - Banco Brasil	Vr.aquisição de materiais	0001	001	77149555	70,00	
17/11/2022	1.01.01.02.01.0001 - Banco Brasil	Vr.aquisição de materiais	0001	001	77149555		70,00
17/11/2022	3.01.01.03.02.0040 - Ordenados, Salários e Gratificações	Vr.salário ref.	0001	001	77149556	1.700,00	
17/11/2022	2.01.01.03.01.0010 - Salários a Pagar	Vr.salário ref.	0001	001	77149556		1.700,00
17/11/2022	2.01.01.03.01.0010 - Salários a Pagar						

Continua...

BURITICUPU-MA  
 Proc. 1209001 2023  
 Fis. 1340  
 Rub. JA

**Livro Diário Nº. 2**

Licenciado para: BRANDAO & GAMA CONTABILIDADE LTDA  
 Empresa: APROVADA MOVEIS E ELETROS LTDA – MATRIZ CNPJ: 24.911.951/0001-80  
 Período: 01/01/2022 a 31/12/2022  
 Endereço: Av.São Benedito, Nº15, Bairro: CENTRO,  
 Cidade: São Luís Gonzaga do Maranhão , Estado: MA, CEP: 65708-000, Nire:21600039207.

Fortes Contábil 6.171.0

Data	Conta	Histórico	Estab	Centro	Chave	Débito	Crédito
17/11/2022	1.01.01.02.01.0001 - Banco Brasil	Pg salários	0001	001	77149557	1.700,00	
17/11/2022	3.01.01.07.01.0042 - Outras Despesas Operacionais	Pg salários	0001	001	77149557		1.700,00
17/11/2022	1.01.01.02.01.0001 - Banco Brasil	Pg.despesas ref.	0001	001	77149558	30.000,00	
17/11/2022	1.01.01.02.01.0001 - Banco Brasil	Pg.despesas ref.	0001	001	77149558		30.000,00
17/11/2022	1.01.01.02.01.0001 - Banco Brasil	Vr.aplicação n/data	0001	001	77149703	31.770,00	
17/11/2022	1.01.01.02.01.0002 - BB RF CP Aut Empresa	Vr.aplicação n/data	0001	001	77149703		31.770,00
					<b>Totais do dia 17:</b>	<b>65.240,00</b>	<b>65.240,00</b>
18/11/2022	1.01.01.01.01.0001 - Caixa	Vr.Saque n/data	0001	001	77149560	200,00	
18/11/2022	1.01.01.02.01.0001 - Banco Brasil	Vr.Saque n/data	0001	001	77149560		200,00
18/11/2022	1.01.01.02.01.0001 - Banco Brasil	Vr.aplicação n/data	0001	001	77149704	200,00	
18/11/2022	1.01.01.02.01.0002 - BB RF CP Aut Empresa	Vr.aplicação n/data	0001	001	77149704		200,00
					<b>Totais do dia 18:</b>	<b>400,00</b>	<b>400,00</b>
19/11/2022	1.01.01.02.01.0001 - Banco Brasil	Vr.depósito n/data	0001	001	77149562	3.450,00	
19/11/2022	1.01.01.01.01.0001 - Caixa	Vr.depósito n/data	0001	001	77149562		3.450,00
19/11/2022	1.01.01.02.01.0002 - BB RF CP Aut Empresa	Vr.aplicação n/data	0001	001	77149563	3.450,00	
19/11/2022	1.01.01.02.01.0001 - Banco Brasil	Vr.aplicação n/data	0001	001	77149563		3.450,00
					<b>Totais do dia 19:</b>	<b>6.900,00</b>	<b>6.900,00</b>
20/11/2022	1.01.01.02.01.0001 - Banco Brasil	Rec.receita ref.	0001	001	77149564	17.500,00	
20/11/2022	1.01.03.01.01.0001 - Clientes Diversos	Rec.receita ref.	0001	001	77149564		17.500,00
20/11/2022	3.01.01.07.01.0042 - Outras Despesas Operacionais	Pg.despesas ref.	0001	001	77149565	328,07	
20/11/2022	1.01.01.02.01.0001 - Banco Brasil	Pg.despesas ref.	0001	001	77149565		328,07
20/11/2022	3.01.01.01.03.0007 - Simples	Vr.simples ref.	0001	001	77149566	1.149,00	
20/11/2022	2.01.01.03.03.0010 - Simples a Recolher	Vr.simples ref.	0001	001	77149566		1.149,00
20/11/2022	2.01.01.03.03.0010 - Simples a Recolher	Pg.simples ref.	0001	001	77149567	1.149,00	
20/11/2022	1.01.01.02.01.0001 - Banco Brasil	Pg.simples ref.	0001	001	77149567		1.149,00
20/11/2022	3.01.01.07.01.0042 - Outras Despesas Operacionais	Pg.despesas ref.	0001	001	77149568	1.111,19	
20/11/2022	1.01.01.02.01.0001 - Banco Brasil	Pg.despesas ref.	0001	001	77149568		1.111,19
20/11/2022	1.01.01.02.01.0002 - BB RF CP Aut Empresa						

Continua...

Handwritten initials and signature at the bottom of the page.

**Livro Diário Nº. 2**

Licenciado para: BRANDAO & GAMA CONTABILIDADE LTDA  
 Empresa: APROVADA MOVEIS E ELETROS LTDA – MATRIZ CNPJ: 24.911.951/0001-80  
 Período: 01/01/2022 a 31/12/2022  
 Endereço: Av.São Benedito, Nº15, Bairro: CENTRO,  
 Cidade: São Luís Gonzaga do Maranhão , Estado: MA, CEP: 65708-000, Nire:21600039207.

Fortes Contábil 6.171.0

Data	Conta	Histórico	Estab	Centro	Chave	Débito	Crédito
20/11/2022	1.01.01.02.01.0001 - Banco Brasil	Vr.aplicação n/data	0001	001	77149569	14.911,74	
		Vr.aplicação n/data	0001	001	77149569		14.911,74
		<b>Totais do dia 20:</b>				<b>36.149,00</b>	<b>36.149,00</b>
23/11/2022	3.01.01.07.01.0063 - Materiais de Consumo	Vr.aquisição de materiais	0001	001	77149570	82,00	
23/11/2022	1.01.01.02.01.0001 - Banco Brasil	Vr.aquisição de materiais	0001	001	77149570		82,00
23/11/2022	1.01.01.02.01.0001 - Banco Brasil	Vr.aplicação n/data	0001	001	77149705	82,00	
23/11/2022	1.01.01.02.01.0002 - BB RF CP Aut Empresa	Vr.aplicação n/data	0001	001	77149705		82,00
		<b>Totais do dia 23:</b>				<b>164,00</b>	<b>164,00</b>
24/11/2022	1.01.01.02.01.0001 - Banco Brasil	Rec.receita ref.	0001	001	77149572	2.300,00	
24/11/2022	1.01.03.01.01.0001 - Clientes Diversos	Rec.receita ref.	0001	001	77149572		2.300,00
24/11/2022	1.01.01.02.01.0001 - Banco Brasil	Vr.aplicação n/data	0001	001	77149706	15.391,31	
24/11/2022	1.01.01.02.01.0002 - BB RF CP Aut Empresa	Vr.aplicação n/data	0001	001	77149706		15.391,31
24/11/2022	1.01.01.01.01.0001 - Caixa	Vr.Saque n/data	0001	001	77149792	17.691,31	
24/11/2022	1.01.01.02.01.0001 - Banco Brasil	Vr.Saque n/data	0001	001	77149792		17.691,31
		<b>Totais do dia 24:</b>				<b>35.382,62</b>	<b>35.382,62</b>
25/11/2022	1.07.04.01.01.0003 - Equipamentos, Máquinas e Instalações Industriais	Valor ref a compra mercadorias NF 000222945 - Ferronorte com de Ferragens LtdaF5	0001	001	77148312	14.144,91	
25/11/2022	2.01.01.01.01.0006 Ferronorte com de Ferragens LtdaF5	Valor ref a compra mercadorias NF 000222945 Ferronorte com de Ferragens LtdaF5	0001	001	77148312		14.144,91
25/11/2022	1.07.04.01.01.0003 - Equipamentos, Máquinas e Instalações Industriais	Valor ref a compra mercadorias NF 001123498 - Aldo Componentes Eletronicos Ltda.	0001	001	77148313	17.691,31	
25/11/2022	2.01.01.01.01.0001 - Fornecedores Diversos	Valor ref a compra mercadorias NF 001123498 - Aldo Componentes Eletronicos Ltda..	0001	001	77148313		17.691,31
25/11/2022	3.01.01.07.01.0042 - Outras Despesas Operacionais	Pg.despesas ref.	0001	001	77149575	175,00	
25/11/2022	1.01.01.02.01.0001 - Banco Brasil	Pg.despesas ref.	0001	001	77149575		175,00
25/11/2022	3.01.01.09.01.0008 - Juros, Comiss e Outras Desps Bancárias	Vr.despesa bancária ref.	0001	001	77149577	6,50	
25/11/2022	1.01.01.02.01.0001 - Banco Brasil	Vr.despesa bancária ref.	0001	001	77149577		6,50
25/11/2022	3.01.01.09.01.0008 - Juros, Comiss e Outras Desps Bancárias	Vr.despesa bancária ref.	0001	001	77149578	52,35	
25/11/2022	1.01.01.02.01.0001 - Banco Brasil						

Continua...

b

Livro Diário Nº. 2

Licenciado para: BRANDAO & GAMA CONTABILIDADE LTDA  
 Empresa: APROVADA MOVEIS E ELETROS LTDA – MATRIZ CNPJ: 24.911.951/0001-80  
 Período: 01/01/2022 a 31/12/2022  
 Endereço: Av. São Benedito, Nº15, Bairro: CENTRO,  
 Cidade: São Luís Gonzaga do Maranhão, Estado: MA, CEP: 65708-000, Nire:21600039207.

Fortes Contábil 6.171.0

Data	Conta	Histórico	Estab	Centro	Chave	Débito	Crédito
25/11/2022	1.01.01.02.01.0001	Vr.despesa bancária ref. - Banco Brasil	0001	001	77149578		52,35
25/11/2022	1.01.01.02.01.0002	Vr.aplicação n/data - BB RF CP Aut Empresa	0001	001	77149707	233,85	
		Vr.aplicação n/data	0001	001	77149707		233,85
					<b>Totais do dia 25:</b>	<b>32.303,92</b>	<b>32.303,92</b>
26/11/2022	3.01.01.07.01.0042	- Outras Despesas Operacionais Pg.despesas ref.	0001	001	77149580	265,00	
26/11/2022	1.01.01.02.01.0001	- Banco Brasil Pg.despesas ref.	0001	001	77149580		265,00
26/11/2022	3.01.01.07.01.0063	- Materiais de Consumo Vr.aquisição de materiais	0001	001	77149581	45,00	
26/11/2022	1.01.01.02.01.0001	- Banco Brasil Vr.aquisição de materiais	0001	001	77149581		45,00
26/11/2022	3.01.01.07.01.0042	- Outras Despesas Operacionais Pg.despesas ref.	0001	001	77149582	370,00	
26/11/2022	1.01.01.02.01.0001	- Banco Brasil Pg.despesas ref.	0001	001	77149582		370,00
26/11/2022	1.01.01.02.01.0001	- Banco Brasil Vr.aplicação n/data	0001	001	77149708	680,00	
26/11/2022	1.01.01.02.01.0002	- BB RF CP Aut Empresa Vr.aplicação n/data	0001	001	77149708		680,00
					<b>Totais do dia 26:</b>	<b>1.360,00</b>	<b>1.360,00</b>
27/11/2022	3.01.01.07.01.0042	- Outras Despesas Operacionais Pg.despesas ref.	0001	001	77149584	100,00	
27/11/2022	1.01.01.02.01.0001	- Banco Brasil Pg.despesas ref.	0001	001	77149584		100,00
27/11/2022	1.01.01.02.01.0001	- Banco Brasil Vr.aplicação n/data	0001	001	77149709	100,00	
27/11/2022	1.01.01.02.01.0002	- BB RF CP Aut Empresa Vr.aplicação n/data	0001	001	77149709		100,00
					<b>Totais do dia 27:</b>	<b>200,00</b>	<b>200,00</b>
30/11/2022	3.01.01.07.01.0042	- Outras Despesas Operacionais Pg.despesas ref.	0001	001	77149586	215,76	
30/11/2022	1.01.01.02.01.0001	- Banco Brasil Pg.despesas ref.	0001	001	77149586		215,76
30/11/2022	3.01.01.03.02.0040	- Ordenados, Salários e Gratificações Vr.salário ref.	0001	001	77149587	1.000,00	
30/11/2022	2.01.01.03.01.0010	- Salários a Pagar Vr.salário ref.	0001	001	77149587		1.000,00
30/11/2022	2.01.01.03.01.0010	- Salários a Pagar Pg salários	0001	001	77149588	1.000,00	
30/11/2022	1.01.01.02.01.0001	- Banco Brasil Pg salários	0001	001	77149588		1.000,00
30/11/2022	3.01.01.07.01.0042	- Outras Despesas Operacionais Pg.despesas ref.	0001	001	77149589	256,65	
30/11/2022	1.01.01.02.01.0001	- Banco Brasil Pg.despesas ref.	0001	001	77149589		256,65
30/11/2022	1.01.01.02.01.0001	- Banco Brasil Vr.aplicação n/data	0001	001	77149710	1.472,41	
30/11/2022	1.01.01.02.01.0002	- BB RF CP Aut Empresa					

Continua...

*Handwritten signatures and initials at the bottom of the page.*



BURITICUPU-MA  
 Proc. nº 19091601-2023  
 Fis. 1343  
 Rub. AA

## Livro Diário Nº. 2

Licenciado para: BRANDAO & GAMA CONTABILIDADE LTDA  
 Empresa: APROVADA MOVEIS E ELETROS LTDA – MATRIZ CNPJ: 24.911.951/0001-80  
 Período: 01/01/2022 a 31/12/2022  
 Endereço: Av.São Benedito, Nº15, Bairro: CENTRO,  
 Cidade: São Luís Gonzaga do Maranhão , Estado: MA, CEP: 65708-000, Nire:21600039207.

Fortes Contábil 6.171.0

Data	Conta	Histórico	Estab	Centro	Chave	Débito	Crédito
		Vr.aplicação n/data	0001	001	77149710		1.472,41
					Totais do dia 30:	3.944,82	3.944,82
					Totais do mês de Novembro:	249.098,36	249.098,36
01/12/2022	1.07.04.01.01.0003	- Equipamentos, Máquinas e Instalações Industriais					
		Valor ref a compra mercadorias NF	0001	001	77148314	965,00	
		000007117 - MKS Distribuidora Eireli -EPP					
01/12/2022	2.01.01.01.01.0001	- Fornecedores Diversos					
		Valor ref a compra mercadorias NF	0001	001	77148314		965,00
		000007117 MKS Distribuidora Eireli -EPP					
01/12/2022	1.01.01.02.01.0001	- Banco Brasil					
		Vr.depósito n/data	0001	001	77149598	5.000,00	
01/12/2022	1.01.01.01.01.0001	- Caixa					
		Vr.depósito n/data	0001	001	77149598		5.000,00
01/12/2022	3.01.01.07.01.0042	- Outras Despesas Operacionais					
		Pg.despesas ref.	0001	001	77149599	500,00	
01/12/2022	1.01.01.02.01.0001	- Banco Brasil					
		Pg.despesas ref.	0001	001	77149599		500,00
01/12/2022	3.01.01.09.01.0008	- Juros, Comiss e Outras Desps Bancárias					
		Vr.despesa bancária ref.	0001	001	77149600	22,50	
01/12/2022	1.01.01.02.01.0001	- Banco Brasil					
		Vr.despesa bancária ref.	0001	001	77149600		22,50
01/12/2022	1.01.01.02.01.0002	- BB RF CP Aut Empresa					
		Vr.aplicação n/data	0001	001	77149601	4.477,50	
01/12/2022	1.01.01.02.01.0001	- Banco Brasil					
		Vr.aplicação n/data	0001	001	77149601		4.477,50
					Totais do dia 01:	10.965,00	10.965,00
03/12/2022	3.01.01.07.01.0042	- Outras Despesas Operacionais					
		Pg.despesas ref.	0001	001	77149602	150,00	
03/12/2022	1.01.01.02.01.0001	- Banco Brasil					
		Pg.despesas ref.	0001	001	77149602		150,00
03/12/2022	1.01.01.02.01.0001	- Banco Brasil					
		Vr.aplicação n/data	0001	001	77149711	150,00	
03/12/2022	1.01.01.02.01.0002	- BB RF CP Aut Empresa					
		Vr.aplicação n/data	0001	001	77149711		150,00
					Totais do dia 03:	300,00	300,00
04/12/2022	3.01.01.07.01.0063	- Materiais de Consumo					
		Vr.aquisição de materiais	0001	001	77149606	50,00	
04/12/2022	1.01.01.02.01.0001	- Banco Brasil					
		Vr.aquisição de materiais	0001	001	77149606		50,00
04/12/2022	3.01.01.07.01.0042	- Outras Despesas Operacionais					
		Pg.despesas ref.	0001	001	77149608	300,00	
04/12/2022	1.01.01.02.01.0001	- Banco Brasil					
		Pg.despesas ref.	0001	001	77149608		300,00
04/12/2022	3.01.01.07.01.0042	- Outras Despesas Operacionais					
		Pg.despesas ref.	0001	001	77149609	100,00	
04/12/2022	1.01.01.02.01.0001	- Banco Brasil					
		Pg.despesas ref.	0001	001	77149609		100,00
04/12/2022	1.01.01.01.01.0001	- Caixa					
		Vr.Saque n/data	0001	001	77149610	100,00	
04/12/2022	1.01.01.02.01.0001	- Banco Brasil					

Continua...

b

eu

BURITICUBU-MA  
 Proc. 12091001 2023  
 Fis.                       
 Rub.                     

## Livro Diário Nº. 2

Licenciado para: BRANDAO & GAMA CONTABILIDADE LTDA  
 Empresa: APROVADA MOVEIS E ELETROS LTDA – MATRIZ CNPJ: 24.911.951/0001-80  
 Período: 01/01/2022 a 31/12/2022  
 Endereço: Av. São Benedito, Nº15, Bairro: CENTRO,  
 Cidade: São Luís Gonzaga do Maranhão, Estado: MA, CEP: 65708-000, Nire:21600039207.

Fortes Contábil 6.171.0

Data	Conta	Histórico	Estab	Centro	Chave	Débito	Crédito
		Vr.Saque n/data	0001	001	77149610		100,00
04/12/2022	1.01.01.02.01.0001 - Banco Brasil						
		Vr.aplicação n/data	0001	001	77149712	13.050,00	
04/12/2022	1.01.01.02.01.0002 - BB RF CP Aut Empresa						
		Vr.aplicação n/data	0001	001	77149712		13.050,00
04/12/2022	1.01.01.02.01.0001 - Banco Brasil						
		Vr.depósito n/data	0001	001	77149727	60.000,00	
04/12/2022	1.01.01.01.01.0001 - Caixa						
		Vr.depósito n/data	0001	001	77149727		60.000,00
04/12/2022	1.01.01.02.01.0001 - Banco Brasil						
		Rec.ref. Venda de automóvel	0001	001	77149748	127.000,00	
04/12/2022	3.01.03.01.01.0002 - Outras Receitas Não Operacionais						
		Rec.ref. Venda de automóvel	0001	001	77149748		127.000,00
04/12/2022	1.07.04.01.01.0004 - Veiculos						
		Pg.desp.com veiculos ref.	0001	001	77149750	99.500,00	
04/12/2022	1.01.01.02.01.0001 - Banco Brasil						
		Pg.desp.com veiculos ref.	0001	001	77149750		99.500,00
04/12/2022	3.01.03.01.02.0003 - Outras Despesas Não Operacionais						
		Vr.baixa imobilizado nf	0001	001	77149753	27.000,00	
04/12/2022	1.07.04.01.01.0004 - Veiculos						
		Vr.baixa imobilizado nf	0001	001	77149753		27.000,00
					<b>Totais do dia 04:</b>	<b>327.100,00</b>	<b>327.100,00</b>
07/12/2022	1.01.01.02.01.0001 - Banco Brasil						
		Vr.depósito n/data	0001	001	77149612	34,00	
07/12/2022	1.01.01.01.01.0001 - Caixa						
		Vr.depósito n/data	0001	001	77149612		34,00
07/12/2022	3.01.01.07.01.0042 - Outras Despesas Operacionais						
		Pg.despesas ref.	0001	001	77149613	300,00	
07/12/2022	1.01.01.02.01.0001 - Banco Brasil						
		Pg.despesas ref.	0001	001	77149613		300,00
07/12/2022	3.01.01.07.01.0042 - Outras Despesas Operacionais						
		Pg.despesas ref.	0001	001	77149614	233,15	
07/12/2022	1.01.01.02.01.0001 - Banco Brasil						
		Pg.despesas ref.	0001	001	77149614		233,15
07/12/2022	3.01.01.07.01.0042 - Outras Despesas Operacionais						
		Pg.despesas ref.	0001	001	77149615	661,57	
07/12/2022	1.01.01.02.01.0001 - Banco Brasil						
		Pg.despesas ref.	0001	001	77149615		661,57
07/12/2022	3.01.01.09.01.0008 - Juros, Comiss e Outras Desps Bancárias						
		Vr.despesa bancária ref.	0001	001	77149616	84,00	
07/12/2022	1.01.01.02.01.0001 - Banco Brasil						
		Vr.despesa bancária ref.	0001	001	77149616		84,00
07/12/2022	1.01.01.02.01.0001 - Banco Brasil						
		Vr.aplicação n/data	0001	001	77149713	1.244,72	
07/12/2022	1.01.01.02.01.0002 - BB RF CP Aut Empresa						
		Vr.aplicação n/data	0001	001	77149713		1.244,72
					<b>Totais do dia 07:</b>	<b>2.557,44</b>	<b>2.557,44</b>
09/12/2022	1.01.01.02.01.0001 - Banco Brasil						
		Vr.depósito n/data	0001	001	77149618	240,00	
09/12/2022	1.01.01.01.01.0001 - Caixa						
		Vr.depósito n/data	0001	001	77149618		240,00
09/12/2022	3.01.01.03.02.0040 - Ordenados, Salários e Gratificações						

Continua...

*[Handwritten signatures]*

BURITICUPU-MA  
 Proc. 1409001/2023  
 Fis. 1345  
 Rub. AA

**Livro Diário Nº. 2**

Licenciado para: BRANDAO & GAMA CONTABILIDADE LTDA  
 Empresa: APROVADA MOVEIS E ELETROS LTDA – MATRIZ CNPJ: 24.911.951/0001-80  
 Período: 01/01/2022 a 31/12/2022  
 Endereço: Av. São Benedito, Nº15, Bairro: CENTRO,  
 Cidade: São Luís Gonzaga do Maranhão , Estado: MA, CEP: 65708-000, Nire:21600039207.

Fortes Contábil 6.171.0

Data	Conta	Histórico	Estab	Centro	Chave	Débito	Crédito
		Vr.salário ref.	0001	001	77149619	1.000,00	
09/12/2022	2.01.01.03.01.0010	Salários a Pagar					
		Vr.salário ref.	0001	001	77149619		1.000,00
09/12/2022	2.01.01.03.01.0010	Salários a Pagar					
		Pg salários	0001	001	77149620	1.000,00	
09/12/2022	1.01.01.02.01.0001	Banco Brasil					
		Pg salários	0001	001	77149620		1.000,00
09/12/2022	3.01.01.09.01.0008	Juros, Comiss e Outras Desps Bancárias					
		Vr.despesa bancária ref.	0001	001	77149621	70,00	
09/12/2022	1.01.01.02.01.0001	Banco Brasil					
		Vr.despesa bancária ref.	0001	001	77149621		70,00
09/12/2022	1.01.01.02.01.0001	Banco Brasil					
		Vr.aplicação n/data	0001	001	77149714	830,00	
09/12/2022	1.01.01.02.01.0002	BB RF CP Aut Empresa					
		Vr.aplicação n/data	0001	001	77149714		830,00
					<b>Totais do dia 09:</b>	<b>3.140,00</b>	<b>3.140,00</b>
11/12/2022	3.01.01.07.01.0042	Outras Despesas Operacionais					
		Pg.despesas ref.	0001	001	77149623	250,00	
11/12/2022	1.01.01.02.01.0001	Banco Brasil					
		Pg.despesas ref.	0001	001	77149623		250,00
11/12/2022	1.01.01.02.01.0001	Banco Brasil					
		Vr.aplicação n/data	0001	001	77149715	250,00	
11/12/2022	1.01.01.02.01.0002	BB RF CP Aut Empresa					
		Vr.aplicação n/data	0001	001	77149715		250,00
					<b>Totais do dia 11:</b>	<b>500,00</b>	<b>500,00</b>
14/12/2022	3.01.01.07.01.0063	Materiais de Consumo					
		Vr.aquisição de materiais	0001	001	77149625	210,00	
14/12/2022	1.01.01.02.01.0001	Banco Brasil					
		Vr.aquisição de materiais	0001	001	77149625		210,00
14/12/2022	3.01.01.07.01.0063	Materiais de Consumo					
		Vr.aquisição de materiais	0001	001	77149626	23,00	
14/12/2022	1.01.01.02.01.0001	Banco Brasil					
		Vr.aquisição de materiais	0001	001	77149626		23,00
14/12/2022	3.01.01.07.01.0048	Energia Elétrica					
		Vr.consumo energia ref.	0001	001	77149627	400,00	
14/12/2022	2.01.01.17.01.0003	Energia a Pagar					
		Vr.consumo energia ref.	0001	001	77149627		400,00
14/12/2022	2.01.01.17.01.0003	Energia a Pagar					
		Pg.consumo de energia ref.	0001	001	77149628	400,00	
14/12/2022	1.01.01.02.01.0001	Banco Brasil					
		Pg.consumo de energia ref.	0001	001	77149628		400,00
14/12/2022	3.01.01.07.01.0063	Materiais de Consumo					
		Vr.aquisição de materiais	0001	001	77149629	50,00	
14/12/2022	1.01.01.02.01.0001	Banco Brasil					
		Vr.aquisição de materiais	0001	001	77149629		50,00
14/12/2022	3.01.01.07.01.0042	Outras Despesas Operacionais					
		Pg.despesas ref.	0001	001	77149630	200,00	
14/12/2022	1.01.01.02.01.0001	Banco Brasil					
		Pg.despesas ref.	0001	001	77149630		200,00
14/12/2022	3.01.01.07.01.0042	Outras Despesas Operacionais					
		Pg.despesas ref.	0001	001	77149631	50,00	
14/12/2022	1.01.01.02.01.0001	Banco Brasil					

Continua...

*Handwritten signatures and initials at the bottom of the page.*

BURITICUPU-MA  
 Proc. 1909001/2023  
 Fis. 1526  
 Rub. *JK*

**Livro Diário Nº. 2**

Licenciado para: BRANDAO & GAMA CONTABILIDADE LTDA  
 Empresa: APROVADA MOVEIS E ELETROS LTDA – MATRIZ CNPJ: 24.911.951/0001-80  
 Período: 01/01/2022 a 31/12/2022  
 Endereço: Av. São Benedito, Nº15, Bairro: CENTRO,  
 Cidade: São Luís Gonzaga do Maranhão , Estado: MA, CEP: 65708-000, Nire:21600039207.

Fortes Contábil 6.171.0

Data	Conta	Histórico	Estab	Centro	Chave	Débito	Crédito
		Pg.despesas ref.	0001	001	77149631		50,00
14/12/2022	3.01.01.07.01.0042	- Outras Despesas Operacionais					
		Pg.despesas ref.	0001	001	77149632	203,00	
14/12/2022	1.01.01.02.01.0001	- Banco Brasil					
		Pg.despesas ref.	0001	001	77149632		203,00
14/12/2022	3.01.01.07.01.0042	- Outras Despesas Operacionais					
		Pg.despesas ref.	0001	001	77149633	200,00	
14/12/2022	1.01.01.02.01.0001	- Banco Brasil					
		Pg.despesas ref.	0001	001	77149633		200,00
14/12/2022	1.01.01.02.01.0001	- Banco Brasil					
		Vr.aplicação n/data	0001	001	77149716	1.336,00	
14/12/2022	1.01.01.02.01.0002	- BB RF CP Aut Empresa					
		Vr.aplicação n/data	0001	001	77149716		1.336,00
					<b>Totais do dia 14:</b>	<b>3.072,00</b>	<b>3.072,00</b>
15/12/2022	3.01.01.07.01.0042	- Outras Despesas Operacionais					
		Pg.despesas ref.	0001	001	77149635	375,00	
15/12/2022	1.01.01.02.01.0001	- Banco Brasil					
		Pg.despesas ref.	0001	001	77149635		375,00
15/12/2022	3.01.01.07.01.0042	- Outras Despesas Operacionais					
		Pg.despesas ref.	0001	001	77149636	88,78	
15/12/2022	1.01.01.02.01.0001	- Banco Brasil					
		Pg.despesas ref.	0001	001	77149636		88,78
15/12/2022	1.01.01.02.01.0001	- Banco Brasil					
		Vr.aplicação n/data	0001	001	77149717	463,78	
15/12/2022	1.01.01.02.01.0002	- BB RF CP Aut Empresa					
		Vr.aplicação n/data	0001	001	77149717		463,78
					<b>Totais do dia 15:</b>	<b>927,56</b>	<b>927,56</b>
16/12/2022	1.07.04.01.01.0003	- Equipamentos, Máquinas e Instalações Industriais					
		Valor ref a compra mercadorias NF	0001	001	77148315	46.000,08	
		000004114 – Concreto eng. de Pre					
		- Fabricados Ltda					
16/12/2022	2.01.01.01.01.0009	- MKS Distribuidora Eireli					
		Valor ref a compra mercadorias NF	0001	001	77148315		46.000,08
		000004114 Concreto eng. de Pre –					
		Fabricados Ltda					
16/12/2022	1.01.01.02.01.0001	- Banco Brasil					
		Vr.depósito n/data	0001	001	77149638	180,00	
16/12/2022	1.01.01.01.01.0001	- Caixa					
		Vr.depósito n/data	0001	001	77149638		180,00
16/12/2022	3.01.01.07.01.0042	- Outras Despesas Operacionais					
		Pg.despesas ref.	0001	001	77149639	210,00	
16/12/2022	1.01.01.02.01.0001	- Banco Brasil					
		Pg.despesas ref.	0001	001	77149639		210,00
16/12/2022	1.01.01.02.01.0001	- Banco Brasil					
		Vr.aplicação n/data	0001	001	77149718	30,00	
16/12/2022	1.01.01.02.01.0002	- BB RF CP Aut Empresa					
		Vr.aplicação n/data	0001	001	77149718		30,00
					<b>Totais do dia 16:</b>	<b>46.420,08</b>	<b>46.420,08</b>
17/12/2022	1.01.01.02.01.0001	- Banco Brasil					
		Vr.depósito n/data	0001	001	77149641	445,00	
17/12/2022	1.01.01.01.01.0001	- Caixa					

Continua...

*b* *OK*

BURITICUPU-MA  
 Proc. 909001/2023  
 Fis. 154  
 Rub. 154

**Livro Diário Nº. 2**

Licenciado para: BRANDAO & GAMA CONTABILIDADE LTDA  
 Empresa: APROVADA MOVEIS E ELETROS LTDA – MATRIZ CNPJ: 24.911.951/0001-80  
 Período: 01/01/2022 a 31/12/2022  
 Endereço: Av. São Benedito, Nº15, Bairro: CENTRO,  
 Cidade: São Luís Gonzaga do Maranhão, Estado: MA, CEP: 65708-000, Nire:21600039207.

Fortes Contábil 6.171.0

Data	Conta	Histórico	Estab	Centro	Chave	Débito	Crédito
		Vr.depósito n/data	0001	001	77149641		445,00
17/12/2022	3.01.01.07.01.0063 - Materiais de Consumo	Vr.depósito n/data					
		Vr.aquisição de materiais	0001	001	77149642	176,14	
17/12/2022	1.01.01.02.01.0001 - Banco Brasil	Vr.aquisição de materiais	0001	001	77149642		176,14
17/12/2022	1.01.01.02.01.0002 - BB RF CP Aut Empresa	Vr.aplicação n/data	0001	001	77149643	268,86	
17/12/2022	1.01.01.02.01.0001 - Banco Brasil	Vr.aplicação n/data	0001	001	77149643		268,86
		<b>Totais do dia 17:</b>				<b>890,00</b>	<b>890,00</b>
18/12/2022	1.01.01.02.01.0001 - Banco Brasil	Rec.receita ref.	0001	001	77149644	13.600,00	
18/12/2022	1.01.03.01.01.0001 - Clientes Diversos	Rec.receita ref.	0001	001	77149644		13.600,00
18/12/2022	1.01.01.02.01.0002 - BB RF CP Aut Empresa	Vr.aplicação n/data	0001	001	77149645	13.600,00	
18/12/2022	1.01.01.02.01.0001 - Banco Brasil	Vr.aplicação n/data	0001	001	77149645		13.600,00
		<b>Totais do dia 18:</b>				<b>27.200,00</b>	<b>27.200,00</b>
21/12/2022	1.01.01.02.01.0001 - Banco Brasil	Vr.depósito n/data	0001	001	77149646	1.500,00	
21/12/2022	1.01.01.01.01.0001 - Caixa	Vr.depósito n/data	0001	001	77149646		1.500,00
21/12/2022	3.01.01.07.01.0042 - Outras Despesas Operacionais	Pg.despesas ref.	0001	001	77149647	173,00	
21/12/2022	1.01.01.02.01.0001 - Banco Brasil	Pg.despesas ref.	0001	001	77149647		173,00
21/12/2022	3.01.01.07.01.0042 - Outras Despesas Operacionais	Pg.despesas ref.	0001	001	77149648	620,00	
21/12/2022	1.01.01.02.01.0001 - Banco Brasil	Pg.despesas ref.	0001	001	77149648		620,00
21/12/2022	3.01.01.07.01.0063 - Materiais de Consumo	Vr.aquisição de materiais	0001	001	77149649	36,77	
21/12/2022	1.01.01.02.01.0001 - Banco Brasil	Vr.aquisição de materiais	0001	001	77149649		36,77
21/12/2022	3.01.01.07.01.0063 - Materiais de Consumo	Vr.aquisição de materiais	0001	001	77149650	82,50	
21/12/2022	1.01.01.02.01.0001 - Banco Brasil	Vr.aquisição de materiais	0001	001	77149650		82,50
21/12/2022	3.01.01.07.01.0063 - Materiais de Consumo	Vr.aquisição de materiais	0001	001	77149651	32,00	
21/12/2022	1.01.01.02.01.0001 - Banco Brasil	Vr.aquisição de materiais	0001	001	77149651		32,00
21/12/2022	3.01.01.07.01.0063 - Materiais de Consumo	Vr.aquisição de materiais	0001	001	77149652	74,00	
21/12/2022	1.01.01.02.01.0001 - Banco Brasil	Vr.aquisição de materiais	0001	001	77149652		74,00
21/12/2022	3.01.01.07.01.0063 - Materiais de Consumo	Vr.aquisição de materiais	0001	001	77149653	16,00	
21/12/2022	1.01.01.02.01.0001 - Banco Brasil	Vr.aquisição de materiais	0001	001	77149653		16,00
21/12/2022	3.01.01.07.01.0042 - Outras Despesas Operacionais						

Continua...

BURITICUPI, MA  
 Proc. 1909001/2023  
 Fls. 1548  
 Rub.

**Livro Diário Nº. 2**

Licenciado para: BRANDAO & GAMA CONTABILIDADE LTDA  
 Empresa: APROVADA MOVEIS E ELETROS LTDA – MATRIZ CNPJ: 24.911.951/0001-80  
 Período: 01/01/2022 a 31/12/2022  
 Endereço: Av. São Benedito, Nº15, Bairro: CENTRO,  
 Cidade: São Luís Gonzaga do Maranhão , Estado: MA, CEP: 65708-000, Nire:21600039207.

Fortes Contábil 6.171.0

Data	Conta	Histórico	Estab	Centro	Chave	Débito	Crédito
		Pg.despesas ref.	0001	001	77149654	110,00	
21/12/2022	1.01.01.02.01.0001 - Banco Brasil						
		Pg.despesas ref.	0001	001	77149654		110,00
21/12/2022	3.01.01.01.03.0007 - Simples						
		Vr.simples ref.	0001	001	77149655	1.215,60	
21/12/2022	2.01.01.03.03.0010 - Simples a Recolher						
		Vr.simples ref.	0001	001	77149655		1.215,60
21/12/2022	2.01.01.03.03.0010 - Simples a Recolher						
		Pg.simples ref.	0001	001	77149656	1.215,60	
21/12/2022	1.01.01.02.01.0001 - Banco Brasil						
		Pg.simples ref.	0001	001	77149656		1.215,60
21/12/2022	3.01.01.07.01.0042 - Outras Despesas Operacionais						
		Pg.despesas ref.	0001	001	77149657	334,10	
21/12/2022	1.01.01.02.01.0001 - Banco Brasil						
		Pg.despesas ref.	0001	001	77149657		334,10
21/12/2022	3.01.01.03.02.0040 - Ordenados, Salários e Gratificações						
		Vr.salário ref.	0001	001	77149658	1.986,02	
21/12/2022	2.01.01.03.01.0010 - Salários a Pagar						
		Vr.salário ref.	0001	001	77149658		1.986,02
21/12/2022	2.01.01.03.01.0010 - Salários a Pagar						
		Pg salários	0001	001	77149659	1.986,02	
21/12/2022	1.01.01.02.01.0001 - Banco Brasil						
		Pg salários	0001	001	77149659		1.986,02
21/12/2022	1.01.01.02.01.0001 - Banco Brasil						
		Vr.aplicação n/data	0001	001	77149719	3.179,99	
21/12/2022	1.01.01.02.01.0002 - BB RF CP Aut Empresa						
		Vr.aplicação n/data	0001	001	77149719		3.179,99
					<b>Totals do dia 21:</b>	<b>12.561,60</b>	<b>12.561,60</b>
22/12/2022	3.01.01.07.01.0063 - Materiais de Consumo						
		Vr.aquisição de materiais	0001	001	77149661	85,00	
22/12/2022	1.01.01.02.01.0001 - Banco Brasil						
		Vr.aquisição de materiais	0001	001	77149661		85,00
22/12/2022	3.01.01.07.01.0042 - Outras Despesas Operacionais						
		Pg.despesas ref.	0001	001	77149662	219,00	
22/12/2022	1.01.01.02.01.0001 - Banco Brasil						
		Pg.despesas ref.	0001	001	77149662		219,00
22/12/2022	3.01.01.07.01.0042 - Outras Despesas Operacionais						
		Pg.despesas ref.	0001	001	77149663	198,00	
22/12/2022	1.01.01.02.01.0001 - Banco Brasil						
		Pg.despesas ref.	0001	001	77149663		198,00
22/12/2022	1.01.01.01.01.0001 - Caixa						
		Vr.Saque n/data	0001	001	77149664	100,00	
22/12/2022	1.01.01.02.01.0001 - Banco Brasil						
		Vr.Saque n/data	0001	001	77149664		100,00
22/12/2022	3.01.01.09.01.0008 - Juros, Comiss e Outras Desps Bancárias						
		Vr.despesa bancária ref.	0001	001	77149665	2,55	
22/12/2022	1.01.01.02.01.0001 - Banco Brasil						
		Vr.despesa bancária ref.	0001	001	77149665		2,55
22/12/2022	1.01.01.02.01.0001 - Banco Brasil						
		Vr.aplicação n/data	0001	001	77149720	604,55	
22/12/2022	1.01.01.02.01.0002 - BB RF CP Aut Empresa						

Continua...

BURITICUPI-MA  
 Prod. 009001 2023  
 Fis. 1549  
 Rub. AA

## Livro Diário Nº. 2

Licenciado para: BRANDAO & GAMA CONTABILIDADE LTDA  
 Empresa: APROVADA MOVEIS E ELETROS LTDA – MATRIZ CNPJ: 24.911.951/0001-80  
 Período: 01/01/2022 a 31/12/2022  
 Endereço: Av. São Benedito, Nº15, Bairro: CENTRO,  
 Cidade: São Luís Gonzaga do Maranhão, Estado: MA, CEP: 65708-000, Nire:21600039207.

Fortes Contábil 6.171.0

Data	Conta	Histórico	Estab	Centro	Chave	Débito	Crédito
		Vr.aplicação n/data	0001	001	77149720		604,55
					<b>Totais do dia 22:</b>	<b>1.209,10</b>	<b>1.209,10</b>
23/12/2022	3.01.01.07.01.0063 - Materiais de Consumo	Vr.aquisição de materiais	0001	001	77149667	71,00	
23/12/2022	1.01.01.02.01.0001 - Banco Brasil	Vr.aquisição de materiais	0001	001	77149667		71,00
23/12/2022	3.01.01.07.01.0063 - Materiais de Consumo	Vr.aquisição de materiais	0001	001	77149668	100,00	
23/12/2022	1.01.01.02.01.0001 - Banco Brasil	Vr.aquisição de materiais	0001	001	77149668		100,00
23/12/2022	3.01.01.07.01.0042 - Outras Despesas Operacionais	Pg.despesas ref.	0001	001	77149669	1.150,00	
23/12/2022	1.01.01.02.01.0001 - Banco Brasil	Pg.despesas ref.	0001	001	77149669		1.150,00
23/12/2022	3.01.01.07.01.0042 - Outras Despesas Operacionais	Pg.despesas ref.	0001	001	77149670	100,00	
23/12/2022	1.01.01.02.01.0001 - Banco Brasil	Pg.despesas ref.	0001	001	77149670		100,00
23/12/2022	1.01.01.02.01.0001 - Banco Brasil	Vr.aplicação n/data	0001	001	77149721	9.008,80	
23/12/2022	1.01.01.02.01.0002 - BB RF CP Aut Empresa	Vr.aplicação n/data	0001	001	77149721		9.008,80
23/12/2022	1.01.01.01.01.0001 - Caixa	Vr.Saque n/data	0001	001	77149786	7.587,80	
23/12/2022	1.01.01.02.01.0001 - Banco Brasil	Vr.Saque n/data	0001	001	77149786		7.587,80
					<b>Totais do dia 23:</b>	<b>18.017,60</b>	<b>18.017,60</b>
24/12/2022	3.01.01.07.01.0063 - Materiais de Consumo	Vr.aquisição de materiais	0001	001	77149673	16,00	
24/12/2022	1.01.01.02.01.0001 - Banco Brasil	Vr.aquisição de materiais	0001	001	77149673		16,00
24/12/2022	3.01.01.07.01.0063 - Materiais de Consumo	Vr.aquisição de materiais	0001	001	77149674	8,00	
24/12/2022	1.01.01.02.01.0001 - Banco Brasil	Vr.aquisição de materiais	0001	001	77149674		8,00
24/12/2022	1.01.01.02.01.0001 - Banco Brasil	Vr.aplicação n/data	0001	001	77149722	24,00	
24/12/2022	1.01.01.02.01.0002 - BB RF CP Aut Empresa	Vr.aplicação n/data	0001	001	77149722		24,00
					<b>Totais do dia 24:</b>	<b>48,00</b>	<b>48,00</b>
28/12/2022	3.01.01.07.01.0042 - Outras Despesas Operacionais	Pg.despesas ref.	0001	001	77149676	297,00	
28/12/2022	1.01.01.02.01.0001 - Banco Brasil	Pg.despesas ref.	0001	001	77149676		297,00
28/12/2022	3.01.01.07.01.0063 - Materiais de Consumo	Vr.aquisição de materiais	0001	001	77149677	118,00	
28/12/2022	1.01.01.02.01.0001 - Banco Brasil	Vr.aquisição de materiais	0001	001	77149677		118,00
28/12/2022	3.01.01.07.01.0063 - Materiais de Consumo	Vr.aquisição de materiais	0001	001	77149678	21,00	
28/12/2022	1.01.01.02.01.0001 - Banco Brasil						

Continua...

BURITICUPU-MA  
 Proc. 209001/2023  
 Fls. 1930  
 Rub. JA

## Livro Diário Nº. 2

Licenciado para: BRANDAO & GAMA CONTABILIDADE LTDA  
 Empresa: APROVADA MOVEIS E ELETROS LTDA – MATRIZ CNPJ: 24.911.951/0001-80  
 Período: 01/01/2022 a 31/12/2022  
 Endereço: Av. São Benedito, Nº15, Bairro: CENTRO,  
 Cidade: São Luís Gonzaga do Maranhão, Estado: MA, CEP: 65708-000, Nire:21600039207.

Fortes Contábil 6.171.0

Data	Conta	Histórico	Estab	Centro	Chave	Débito	Crédito
		Vr.aquisição de materiais	0001	001	77149678		21,00
28/12/2022	3.01.01.09.01.0008	- Juros, Comiss e Outras Desps Bancárias					
		Vr.despesa bancária ref.	0001	001	77149679	6,50	
28/12/2022	1.01.01.02.01.0001	- Banco Brasil					
		Vr.despesa bancária ref.	0001	001	77149679		6,50
28/12/2022	1.01.01.02.01.0001	- Banco Brasil					
		Vr.aplicação n/data	0001	001	77149723	442,50	
28/12/2022	1.01.01.02.01.0002	- BB RF CP Aut Empresa					
		Vr.aplicação n/data	0001	001	77149723		442,50
		<b>Totais do dia 28:</b>				<b>885,00</b>	<b>885,00</b>
29/12/2022	2.01.01.01.01.0009	- Concreto eng. de Pre Fabricados					
		Rec.devolução de compras nf	0001	001	77148316	46.000,08	
29/12/2022	1.07.04.01.01.0003	- Equipamentos, Máquinas e Instalações Industriais					
		Rec.devolução de compras nf	0001	001	77148316		46.000,08
29/12/2022	3.01.01.07.01.0042	- Outras Despesas Operacionais					
		Pg.despesas ref.	0001	001	77149681	250,00	
29/12/2022	1.01.01.02.01.0001	- Banco Brasil					
		Pg.despesas ref.	0001	001	77149681		250,00
29/12/2022	3.01.01.07.01.0042	- Outras Despesas Operacionais					
		Pg.despesas ref.	0001	001	77149682	88,78	
29/12/2022	1.01.01.02.01.0001	- Banco Brasil					
		Pg.despesas ref.	0001	001	77149682		88,78
29/12/2022	3.01.01.07.01.0042	- Outras Despesas Operacionais					
		Pg.despesas ref.	0001	001	77149683	88,78	
29/12/2022	1.01.01.02.01.0001	- Banco Brasil					
		Pg.despesas ref.	0001	001	77149683		88,78
29/12/2022	1.01.01.02.01.0001	- Banco Brasil					
		Vr.aplicação n/data	0001	001	77149724	427,56	
29/12/2022	1.01.01.02.01.0002	- BB RF CP Aut Empresa					
		Vr.aplicação n/data	0001	001	77149724		427,56
		<b>Totais do dia 29:</b>				<b>46.855,20</b>	<b>46.855,20</b>
30/12/2022	1.01.03.01.01.0001	- Clientes Diversos					
		Rec.receita ref.	0001	001	77148170	5.000,00	
30/12/2022	3.01.01.01.01.0006	- Receita da Prestação de Serviços - Mercado Interno					
		Rec.receita ref.	0001	001	77148170		5.000,00
30/12/2022	3.01.01.07.01.0042	- Outras Despesas Operacionais					
		Pg.despesas ref.	0001	001	77149685	212,25	
30/12/2022	1.01.01.02.01.0001	- Banco Brasil					
		Pg.despesas ref.	0001	001	77149685		212,25
30/12/2022	1.01.01.02.01.0001	- Banco Brasil					
		Vr.aplicação n/data	0001	001	77149725	212,25	
30/12/2022	1.01.01.02.01.0002	- BB RF CP Aut Empresa					
		Vr.aplicação n/data	0001	001	77149725		212,25
		<b>Totais do dia 30:</b>				<b>5.424,50</b>	<b>5.424,50</b>
31/12/2022	1.01.01.02.01.0001	- Banco Brasil					
		Vr.deposito n/data	0001	001	77149687	1.380,00	
31/12/2022	1.01.01.01.01.0001	- Caixa					
		Vr.deposito n/data	0001	001	77149687		1.380,00
31/12/2022	1.01.01.02.01.0002	- BB RF CP Aut Empresa					
		Vr.aplicação n/data	0001	001	77149688	1.380,00	
31/12/2022	1.01.01.02.01.0001	- Banco Brasil					

Continua...

Handwritten signatures and initials at the bottom of the page.



BURITICUPU-MA  
 Proc. 19091001 2023  
 Fis. 1351  
 Rub. 

## Livro Diário Nº. 2

Licenciado para: BRANDAO &amp; GAMA CONTABILIDADE LTDA

Fortes Contábil 6.171.0

Empresa: APROVADA MOVEIS E ELETROS LTDA – MATRIZ CNPJ: 24.911.951/0001-80

Período: 01/01/2022 a 31/12/2022

Endereço: Av. São Benedito, Nº15, Bairro: CENTRO,

Cidade: São Luís Gonzaga do Maranhão, Estado: MA, CEP: 65708-000, Nire:21600039207.

Data	Conta	Histórico	Estab	Centro	Chave	Débito	Crédito
		Vr.aplicação n/data	0001	001	77149688		1.380,00
31/12/2022	2.01.01.01.01.0002	– Rafaela de Castro Lopes					
		Pg.despesas ref.	0001	001	77149729	9.989,83	
31/12/2022	1.01.01.01.01.0001	- Caixa					
		Pg.despesas ref.	0001	001	77149729		9.989,83
31/12/2022	2.01.01.01.01.0003	– Comercial Rofe Ltda					
		Pg.despesas ref.	0001	001	77149730	3.652,41	
31/12/2022	1.01.01.01.01.0001	- Caixa					
		Pg.despesas ref.	0001	001	77149730		3.652,41
31/12/2022	2.01.01.01.01.0004	- M b Duarte Costa					
		Pg.despesas ref.	0001	001	77149731	2.963,32	
31/12/2022	1.01.01.01.01.0001	- Caixa					
		Pg.despesas ref.	0001	001	77149731		2.963,32
31/12/2022	2.01.01.01.01.0005	- OK Energy, Importação e Exportação					
		Pg.despesas ref.	0001	001	77149732	298,12	
31/12/2022	1.01.01.01.01.0001	- Caixa					
		Pg.despesas ref.	0001	001	77149732		298,12
31/12/2022	2.01.01.01.01.0006	– Ferronorte Com de Ferragens Ltda					
		Pg.despesas ref.	0001	001	77149733	29.535,82	
31/12/2022	1.01.01.01.01.0001	- Caixa					
		Pg.despesas ref.	0001	001	77149733		29.535,82
31/12/2022	2.01.01.01.01.0007	- D m Diniz Eireli					
		Pg.despesas ref.	0001	001	77149734	7.200,00	
31/12/2022	1.01.01.01.01.0001	- Caixa					
		Pg.despesas ref.	0001	001	77149734		7.200,00
31/12/2022	2.01.01.01.01.0008	- Aco Maranhao Ltda					
		Pg.despesas ref.	0001	001	77149735	368,95	
31/12/2022	1.01.01.01.01.0001	- Caixa					
		Pg.despesas ref.	0001	001	77149735		368,95
31/12/2022	2.01.01.01.01.0001	- Fornecedores Diversos					
		Pg.despesas ref.	0001	001	77149793	98.585,05	
31/12/2022	1.01.01.01.01.0001	- Caixa					
		Pg.despesas ref.	0001	001	77149793		98.585,05
31/12/2022	3.01.01.01.01.0005	- Receita da Revenda de Mercadorias no Mercado Interno					
		Encerramento do exercício 2022	0001	001	77149794	255.260,74	
31/12/2022	3.01.01.01.01.0006	- Receita da Prestação de Serviços - Mercado Interno					
		Encerramento do exercício 2022	0001	001	77149794	172.459,26	
31/12/2022	3.01.03.01.01.0002	- Outras Receitas Não Operacionais					
		Encerramento do exercício 2022	0001	001	77149794	127.000,00	
31/12/2022	6.01	- Apuração do Exercício					
		Encerramento do exercício 2022	0001	001	77149794	249,99	
31/12/2022	6.01	- Apuração do Exercício					
		Encerramento do exercício 2022	0001	001	77149794	373,73	
31/12/2022	6.01	- Apuração do Exercício					
		Encerramento do exercício 2022	0001	001	77149794	700,00	
31/12/2022	6.01	- Apuração do Exercício					
		Encerramento do exercício 2022	0001	001	77149794	2.150,13	
31/12/2022	6.01	- Apuração do Exercício					
		Encerramento do exercício 2022	0001	001	77149794	4.126,27	
31/12/2022	6.01	- Apuração do Exercício					
		Encerramento do exercício 2022	0001	001	77149794	5.662,51	
31/12/2022	6.01	- Apuração do Exercício					

Continua...



## Livro Diário Nº. 2

BURITICURU-MA  
 Proc. nº 1091001/2023  
 Fls. 1552  
 Rub. AA

Licenciado para: BRANDAO & GAMA CONTABILIDADE LTDA  
 Empresa: APROVADA MOVEIS E ELETROS LTDA – MATRIZ CNPJ: 24.911.951/0001-80  
 Período: 01/01/2022 a 31/12/2022  
 Endereço: Av. São Benedito, Nº15, Bairro: CENTRO,  
 Cidade: São Luís Gonzaga do Maranhão, Estado: MA, CEP: 65708-000, Nire:21600039207.

Data	Conta	Histórico	Estab	Centro	Chave	Débito	Crédito
		Encerramento do exercício 2022	0001	001	77149794	11.890,31	
31/12/2022	6.01 - Apuração do Exercício						
		Encerramento do exercício 2022	0001	001	77149794	17.320,47	
31/12/2022	6.01 - Apuração do Exercício						
		Encerramento do exercício 2022	0001	001	77149794	28.325,37	
31/12/2022	6.01 - Apuração do Exercício						
		Encerramento do exercício 2022	0001	001	77149794	75.834,08	
31/12/2022	6.01 - Apuração do Exercício						
		Encerramento do exercício 2022	0001	001	77149794	127.000,00	
31/12/2022	6.01 - Apuração do Exercício						
		Encerramento do exercício 2022	0001	001	77149794	281.087,14	
31/12/2022	2.07.07.01.01.0001 - Lucros Acumulados e/ou Saldo à Disposição da Assembléia						
		Lucro do exercício 2022	0001	001	77149794		281.087,14
31/12/2022	3.01.01.01.03.0007 - Simples						
		Encerramento do exercício 2022	0001	001	77149794		5.662,51
31/12/2022	3.01.01.03.02.0040 - Ordenados, Salários e Gratificações						
		Encerramento do exercício 2022	0001	001	77149794		28.325,37
31/12/2022	3.01.01.03.02.0050 - Despesas com Treinamento de Pessoal						
		Encerramento do exercício 2022	0001	001	77149794		17.320,47
31/12/2022	3.01.01.07.01.0042 - Outras Despesas Operacionais						
		Encerramento do exercício 2022	0001	001	77149794		75.834,08
31/12/2022	3.01.01.07.01.0048 - Energia Elétrica						
		Encerramento do exercício 2022	0001	001	77149794		4.126,27
31/12/2022	3.01.01.07.01.0050 - Telefones						
		Encerramento do exercício 2022	0001	001	77149794		249,99
31/12/2022	3.01.01.07.01.0063 - Materiais de Consumo						
		Encerramento do exercício 2022	0001	001	77149794		11.890,31
31/12/2022	3.01.01.07.01.0068 - Assessoria Contábil						
		Encerramento do exercício 2022	0001	001	77149794		700,00
31/12/2022	3.01.01.07.03.0011 - Impostos e Taxas Diversas						
		Encerramento do exercício 2022	0001	001	77149794		373,73
31/12/2022	3.01.01.09.01.0008 - Juros, Comiss e Outras Desps Bancárias						
		Encerramento do exercício 2022	0001	001	77149794		2.150,13
31/12/2022	3.01.03.01.02.0003 - Outras Despesas Não Operacionais						
		Encerramento do exercício 2022	0001	001	77149794		127.000,00
31/12/2022	6.01 - Apuração do Exercício						
		Encerramento do exercício 2022	0001	001	77149794		127.000,00
31/12/2022	6.01 - Apuração do Exercício						
		Encerramento do exercício 2022	0001	001	77149794		172.459,26
31/12/2022	6.01 - Apuração do Exercício						
		Encerramento do exercício 2022	0001	001	77149794		255.260,74
Totais do dia 31:						<u>1.364.793,50</u>	<u>1.364.793,50</u>
Totais do mês de Dezembro:						<u>1.772.866,58</u>	<u>1.772.866,58</u>

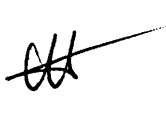
p 

**Balanco Patrimonial**

Licenciado para: BRANDAO & GAMA CONTABILIDADE LTDA

Empresa: APROVADA MOVEIS E ELETROS LTDA - MATRIZ CNPJ: 24.911.951/0001-80

Fortes AC Contábil 6.147.0

Endereço: Avenida São Benedito, Nº 15, Bairro: CENTRO

Cidade: São Luís Gonzaga do Maranhão, Estado: MA, CEP: 65708-000, Nire: 21600039207.

Conta	Descrição	31/12/2022
1	*** Ativo ***	R\$ 1.408.323,45 D
101	Ativo Circulante	R\$ 642.020,21 D
10101	Disponibilidades	R\$ 286.918,96 D
1010101	Numerários em Espécie	R\$ 105.143,25 D
101010101	Caixa Geral	R\$ 105.143,25 D
1.01.01.01.01.0001	Caixa	R\$ 105.143,25 D
1010102	Bancos	R\$ 181.775,71 D
101010201	Contas Correntes	R\$ 98.241,53 D
1.01.01.02.01.0001	Caixa Economica	R\$ 98.241,53 D
101010202	Aplicação Financeira	R\$ 83.534,18 D
1.01.01.02.02.0001	Aplicação Financeira	R\$ 83.534,18 D
10115	Estoques	R\$ 355.101,25 D
1011501	Estoque de Mercadorias	R\$ 355.101,25 D
101150101	Estoque de Mercadorias	R\$ 355.101,25 D
1.01.15.01.01.0001	Mercadorias p/ Revenda	R\$ 355.101,25 D
107	Ativo não Circulante	R\$ 766.303,24 D
10704	Imobilizado	R\$ 766.303,24 D
1070401	Bens em Operação	R\$ 776.868,60 D
107040101	Bens Móveis e Instalações Comerciais	R\$ 776.868,60 D
1.07.04.01.01.0001	Móveis e Utensílios	R\$ 305.983,35 D
1.07.04.01.01.0002	Máquinas e Equipamentos	R\$ 265.385,25 D
1.07.04.01.01.0003	Veículos	R\$ 205.500,00 D
1070421	(-) Depreciações, Amortizações e Quotas de Exaustão	R\$ 10.565,36 C
107042101	(-) Bens Utilizados na Produção e/ou Prestação de Serviços	R\$ 10.565,36 C
1.07.04.21.01.0004	(-) Dep. Acumulada Móveis e Utensílios	R\$ 9.658,21 C
1.07.04.21.01.0005	(-) Dep. Acumulada Maquinas e Equipamento	R\$ 907,15 C

Data de Encerramento: 31/12/2022

Valor de Ativo e Passivo: R\$ 1.408.323,45 (Um Milhão e Quatrocentos e Oito Mil e Trezentos e Vinte e Três Reais e Quarenta e Cinco Centavos)

São Luís Gonzaga do Maranhão - MA, 31 de Dezembro de 2022

ANTONIO LISBOA DA LUZ FILHO  
 Socio administrador  
 CPF : 376.570.893-34

SUELLEN BIANCA DA LUZ BRANDAO  
 Contadora  
 CRC-MA 015372/O-3

b  
 [Handwritten signature]

**Balço Patrimonial**

Licenciado para: BRANDAO & GAMA CONTABILIDADE LTDA

Empresa: APROVADA MOVEIS E ELETROS LTDA - MATRIZ CNPJ: 24.911.951/0001-80

Fortes AC Contábil 6.147.0

Endereço: Avenida São Benedito, Nº 15, Bairro: CENTRO

Cidade: São Luís Gonzaga do Maranhão, Estado: MA, CEP: 65708-000, Nire: 21600039207.

2	*** Passivo ***	R\$	1.408.323,45	C
201	Passivo Circulante	R\$	159.608,10	C
20101	Obrigações de Curto Prazo	R\$	159.608,10	C
2010103	Obrigações Trabalhistas, Previdenciárias e Fiscais	R\$	159.608,10	C
201010301	Obrigações Trabalhistas e Previdenciárias	R\$	87.146,55	C
2.01.01.03.01.0001	Salários a Pagar	R\$	87.146,55	C
201010302	Obrigações Fiscais	R\$	72.461,55	C
2.01.01.03.02.0001	Simplex Nacional	R\$	72.461,55	C
207	Patrimônio Líquido	R\$	1.248.715,35	C
20701	Capital Realizado	R\$	90.000,00	C
2070101	Capital Social	R\$	90.000,00	C
207010101	Capital Social de Domiciliados e Residentes no País	R\$	90.000,00	C
2.07.01.01.01.0001	Capital Social Integralizado	R\$	90.000,00	C
20707	Lucros ou Prejuízos Acumulados e do Exercício	R\$	1.158.715,35	C
2070701	Lucros ou Prejuízos Acumulados e do Exercício	R\$	1.158.715,35	C
207070101	Lucros ou Prejuízos Acumulados e do Exercício	R\$	1.158.715,35	C
2.07.07.01.01.0002	Lucros do Exercício	R\$	1.158.715,35	C

Data de Encerramento: 31/12/2022

Valor de Ativo e Passivo: R\$ 1.408.323,45 (Um Milhão e Quatrocentos e Oito Mil e Trezentos e Vinte e Três Reais e Quarenta e Cinco Centavos)

São Luís Gonzaga do Maranhão - MA, 31 de Dezembro de 2022

ANTONIO LISBOA DA LUZ FILHO  
Socio administrador  
CPF : 376.570.893-34

SUELLEN BIANCA DA LUZ BRANDAO  
Contadora  
CRC-MA 015372/O-3



BURITICUPU, MA  
 Proc. 1902001 2023  
 Fls. 1332  
 Rub. 

### Demonstração do Resultado do Exercício

Licenciado para: BRANDAO & GAMA CONTABILIDADE LTDA

Empresa: APROVADA MOVEIS E ELETROS LTDA - MATRIZ CNPJ: 24.911.951/0001-80

Endereço: Avenida São Benedito, Nº 15, Bairro: CENTRO,

Cidade: São Luís Gonzaga do Maranhão, Estado: MA, CEP: 65708-000, Nire: 21600039207.

01/01/2022 a

Conta



31/12/2022

<b>(+) 010</b>	<b>Receita Bruta Operacional</b>	<b>R\$</b>	<b>1.805.568,70</b>
010.01	Faturamento Prod. Merc. e Serviços	R\$	1.805.568,70
010.01.02	Vendas de Mercadorias	R\$	1.805.568,70
<b>(=) 030</b>	<b>Receita Líquida</b>	<b>R\$</b>	<b>1.805.568,70</b>
<b>(-) 040</b>	<b>Custo Mercad./Serv./Produtos Vendidos</b>	<b>R\$</b>	<b>513.865,45</b>
040.01	Custo dos Produtos Vendidos	R\$	513.865,45
<b>(=) 060</b>	<b>Lucro Bruto</b>	<b>R\$</b>	<b>1.291.703,25</b>
<b>(-) 070</b>	<b>Despesas Operacionais</b>	<b>R\$</b>	<b>132.987,90</b>
070.02	Despesas Administrativas	R\$	57.562,45
070.03	Despesas Financeiras	R\$	75.425,45
<b>(=) 110</b>	<b>Res. Antes das Participações e Contrib</b>	<b>R\$</b>	<b>1.158.715,35</b>
<b>(=) 150</b>	<b>Res. Antes Imp.Renda e Contrib. Social</b>	<b>R\$</b>	<b>1.158.715,35</b>
<b>(=) 200</b>	<b>Resultado Líquido do Exercício</b>	<b>R\$</b>	<b>1.158.715,35</b>

São Luís Gonzaga do Maranhão-MA, 31 de Dezembro de 2022.

ANTONIO LISBOA DA LUZ FILHO  
 Socio administrador  
 CPF: 376.570.893-34

  
 SUELLEN BIANCA DA LUZ BRANDÃO  
 Contadora  
 CRC: MA015372/O-3

**APROVADA MOVEIS E ELETROS LTDA - MATRIZ**  
**AVENIDA SÃO BENEDITO, Nº 15, CENTRO**  
**SÃO LUÍS GONZAGA DO MARANHÃO - MA, CEP: 65708-000**  
**CNPJ: 24.911.951/0001-80**  
**NIRE: 21600039207**

BURITICUPU-MA  
 Proc. 12091091 2023  
 Fis. 1356  
 Rub. 1356

1.0- INDICES DE LIQUIDEZ

1.1- INDICE DE LIQUIDEZ GERAL (ILG)

Formula:

Ativo circulante + Realizável a longo prazo	R\$ 642.020,21	
-----		4,0225
Passivo circulante + Passivo não circulante	R\$ 159.608,10	

1.2- INDICE DE LIQUIDEZ CORRENTE (ILC)

Formula:

Ativo circulante	R\$ 642.020,21	
-----		4,0225
Passivo circulante	R\$ 159.608,10	

1.3- INDICE DE SOLVÊNCIA GERAL (ISG)

Formula:

Ativo total	R\$ 1.408.323,45	
-----		8,8236
Passivo circulante + Passivo não circulante	R\$ 159.608,10	

✱

---

Antonio Lisboa da Luz Filho  
 Socio administrador

---

Suellen Bianca da Luz Brandão  
 Contadora

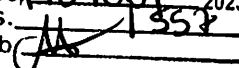

Empresa: APROVADA MOVEIS E ELETROS LTDA - MATRIZ  
 CNPJ: 24.911.951/0001-80  
 NIRE: 21600039207  
 Endereço: Avenida São Benedito , Nº 15, Centro, São Luís Gonzaga do Maranhão - MA,  
 CEP:65.708-000.

BURITICUPU-MA  
 Proc. 1091001/2023  
 Fis. 1353  
 Rub. 

**NOTAS EXPLICATIVAS AS DEMONSTRAÇÕES REFERENTE  
 BALANÇO PATRIMONIAL**

**1- Caixa ou Equivalente Caixa e Bancos**

O valor contido nesta conta representa saldo em caixa e bancos acréscimos dos movimentos no ano calendário R\$ 286.918,96

**2- Estoques**

Registrado pelo Valor original de aquisição, acréscimos pelos movimentos no ano calendário R\$ 355.101,25

**3- Permanente – imobilizado**

Registrado pelo Valor original de aquisição, acréscimo pelos movimentos no ano calendário R\$ 766.303,24

**4- Obrigações sociais e tributárias**

Registrado pelo valor original, acréscimo pelos movimentos no ano calendário R\$ 159.608,10

**5- Patrimônio Líquido**

Registrado pelo valor original de constituição acréscimos dos movimentos no ano calendário R\$ 1.248.715,35

São Luís Gonzaga do Maranhão - MA, 31 de Dezembro de 2022

Antonio Lisboa da Luz Filho  
 Socio Administrador  
 CPF: 376.570.893-34

Suellen Bianca da Luz Brandão  
 Contadora  
 CRC MA 0153752/O3  
 CPF: 052.755.923-69

BURITICUPU, MA  
Proc. 209001 2023  
Fls. 158  
Rub. 

## TERMO DE ENCERRAMENTO

Contém o presente livro , 70 páginas eletronicamente numeradas de 1 a 70 em uma via, todas elas já escrituradas e servirá como Livro Diário nº 02, referente ao período 01/01/2022 a 31/12/2022, com encerramento do exercício social em 31/12/2022, da firma APROVADA MOVEIS E ELETROS LTDA - MATRIZ, estabelecida no (a) Avenida São Benedito , Nº 15, Centro, CEP 65.708-000, Cidade de São Luís Gonzaga do Maranhão - MA, inscrita no CNPJ 24.911.951/0001-80 e registrada no (a) JUCEMA sob o NIRE nº 21600039207 por despacho de 01/06/2016.

São Luís Gonzaga do Maranhão – MA, 31 de dezembro de 2022.



Antonio Lisboa da Luz Filho  
Socio Administrador  
CPF: 376.570.893-34

Suellen Bianca da Luz Brandão  
Contadora  
CPF: 052.755.923-69  
CRC MA 0153720-3







BURITICUPI-MA  
Proc. 104.001/2023  
Fls. 1559  
Rub. AK

## ASSINATURA ELETRÔNICA

Certificamos que o ato da empresa APROVADA MOVEIS E ELETROS LTDA consta assinado digitalmente por:

IDENTIFICAÇÃO DO(S) ASSINANTE(S)	
CPF/CNPJ	Nome
05277592369	SUELLEN BIANCA DA LUZ BRANDAO
37657089334	ANTONIO LISBOA DA LUZ FILHO



CERTIFICO A AUTENTICAÇÃO EM 27/01/2023 09:34 SOB N° 20230116035.  
PROTOCOLO: 230116035 DE 25/01/2023. NIRE: 21600039207.  
APROVADA MOVEIS E ELETROS LTDA

**JUCEMA**

FLORENCIO BRANDES NETO  
RESPONSÁVEL PELA AUTENTICAÇÃO  
SÃO LUÍS, 27/01/2023  
empresafacil.ma.gov.br



BURITICUPI, MA  
Proc. 1209001 2023  
Fls. 1360  
Rub.

TERMO DE AUTENTICAÇÃO - LIVRO DIGITAL

Declaro exatos os Termos de Abertura e de Encerramento do Livro Digital com características abaixo, conferido e autenticado por Florencio Brandes Neto, sob a autenticidade nº 12301191322 em 27/01/2023, protocolo 230116035. Para validação de Autenticação dos Termos, deverá ser acessado o Portal de Serviços / verificação de documentos do Empreendedor (<http://www.empresafacil.ma.gov.br>) e informar o código de verificação.

Identificação de Empresa

Nome Empresarial: APROVADA MOVEIS E ELETROS LTDA  
Número de Registro: 21600039207  
CNPJ: 24911951000180  
Município: São Luís Gonzaga do Maranhão

Identificação de Livro Digital

Tipo de Livro: DIÁRIO  
Número de Ordem: 2  
Período de Escrituração: 01/01/2022 - 31/12/2022

Assinante(s)	Nome	CRC/OAB
05277592369	SUELLEN BIANCA DA LUZ BRANDÃO	MA01537203
37657089334	ANTONIO LISBOA DA LUZ FILHO	

CERTIFICO A AUTENTICAÇÃO EM 27/01/2023 09:35 SOB Nº 20230116035.  
PROTOCOLO: 230116035 DE 25/01/2023. CÓDIGO DE VERIFICAÇÃO:  
12301191322. NIRE: 21600039207.  
APROVADA MOVEIS E ELETROS LTDA

JUCEMA

FLORENCIO BRANDES NETO  
RESPONSÁVEL PELA AUTENTICAÇÃO  
SÃO LUÍS, 27/01/2023  
[empresafacil.ma.gov.br](http://empresafacil.ma.gov.br)



BURITICUPI, MA  
 Proc. 1904001 2023  
 Fis. 1561  
 Rub. JA

**CONSELHO REGIONAL DE CONTABILIDADE DO ESTADO DO MARANHÃO  
 CERTIDÃO DE HABILITAÇÃO PROFISSIONAL**

O CONSELHO REGIONAL DE CONTABILIDADE DO ESTADO DO MARANHÃO certifica que o(a) profissional identificado(a) no presente documento encontra-se habilitado para o exercício da profissão contábil.

**IDENTIFICAÇÃO DO REGISTRO**

NOME..... : Suellen Bianca Da Luz Brandão  
 REGISTRO..... : MA-015372/O-3  
 CATEGORIA..... : CONTADOR  
 CPF..... : \*\*\*.775.923-\*\*

A falsificação deste documento constitui-se em crime previsto no Código Penal Brasileiro, sujeitando o autor à respectiva ação penal.

Emissão: MARANHÃO, 04/07/2023 as 11:18:15.  
 Válido até: 02/10/2023.  
 Código de Controle: 828150.

Para verificar a autenticidade deste documento consulte o site do CRCMA.

*Handwritten mark resembling a star or asterisk.*

*Handwritten initials 'b' and 'CH'.*



ESTADO DO MARANHÃO  
PREFEITURA MUNICIPAL DE ITAPECURU MIRIM  
SECRETARIA MUNICIPAL DE ASSISTÊNCIA SOCIAL - SEMAS  
CNPJ: 13.799.081/0001-83

BURITICUPU-MA  
Proc. 109001, 2023  
Fis. 1562  
Rub. JK

ATESTADO DE QUALIFICAÇÃO TÉCNICA

Atestamos para os devidos fins de direito, que a empresa APROVADA MÓVEIS E ELETROS EIRELI, inscrita no CNPJ 24.911.951/0001-80, com sede à Av. São Benedito, nº 15, Centro, São Luís Gonzaga do Maranhão/MA, CEP: 65708-000, tendo como seu representante legal sr. ANTÔNIO LISBOA DA LUZ FILHO forneceu móveis, eletrodomésticos, aparelhos eletrônicos, ar-condicionados e materiais de informática compatível com o objeto desta licitação, conforme planilha abaixo.

ITEM	DESCRIÇÃO	MARCA	QUANT.	UNID.	VALOR UNITÁRIO R\$	VALOR TOTAL R\$
32	AR CONDICIONADO 9.000 BTUs ONE TOP 220V	AGRATTO	01	UND	1.517,00	R\$ 1.517,00
92	IMPRESSORA LASER MONO SEM FIO. LARGURA/COMPRIMENTO MÁX. DO PAPEL (BANDEJA DE PAPEL): 21,6 X 35,6 (OFÍCIO) - CAPACIDADE DE SAÍDA DO PAPEL: 150 FOLHAS - TECNOLOGIA DE IMPRESSÃO: LASER ELETROFOTOGRAFICO. - VELOCIDADE MÁX. DE IMPRESSÃO EM PRETO (PPM): 42/40 PPM (CARTA/A4) - RESOLUÇÃO DA IMPRESSÃO (MÁXIMA EM DPI): ATÉ 1200 X 1200 DPI - DUPLEX- CAPACIDADE DA BANDEJA DE PAPEL: 250 FOLHAS - CAPACIDADE DE BANDEJA ADICIONAL: 4 X 520 FOLHAS - CAPACIDADE DA BANDEJA MULTIUSO: 50 FOLHAS - INTERFACES PADRÃO: WIRELESS 802.11B/G/N, HI-SPEED USB 2.0-COMPATIBILIDADE DO DRIVER DA IMPRESSORA: WINDOWS, MAC OS, LINUX- APLICATIVO DE IMPRESSÃO PARA DISPOSITIVOS MÓVEIS: AIRPRINT, GOOGLE CLOUD PRINT 2.0, MOPRIA BROTHER IPRINT&SCAN, CORTADO WORKPLACE, NFC, AND WI-FI DIRECT EMULAÇÕES: PEL6, BR-SCRIPT3, IBM PROPRINTER, EPSON FX, PDF VERSION 1.7. XPS VERSION 1.0 - IMPRESSÃO SEGURA - VOLUME MÁXIMO DE CICLO MENSAL: 50.000 PÁGINAS CICLO DE TRABALHO MENSAL MÁX: 50.000 PÁGINAS VOLUME DE IMPRESSÃO MENSAL RECOMENDADO: 3.500 PÁGINAS - TEMPO DE IMPRESSÃO DA PRIMEIRA PÁGINA: MENOS DE 7,2 SEGUNDOS - MEMÓRIA PADRÃO: 256 MB. HL 15102DW	HP	10	UND	1.760,00	R\$ 17.600,00

Registramos ainda que as entregas dos produtos acima referidos apresentaram boa qualidade, tendo a empresa cumprido fielmente com suas obrigações, nada constando que a desabone técnica e comercialmente até a presente data.

Por ser verdade, firmamos a presente.

Atenciosamente,

TERESA  
BARBOS  
MACIEL:13813

Assinado de forma  
digital por TERESA  
BARBOSA

722449

MACIEL:13813722449  
Dados: 2023.06.20  
16:47:56 -03'00'

**Teresa Barbosa Maciel**  
Secretária Municipal de Assistência Social

*Handwritten signature*

Rua Senador Benedito Leite, 485 - Centro - Tel.: 3463-2930  
E-mail: assistenciasocial@itapecurumirim.ma.gov.br

BURITISUBILMA  
Proc. 1409001 2023  
Fls. 1563  
Rub. JK

A

b

JK

~~MA~~ 9

+

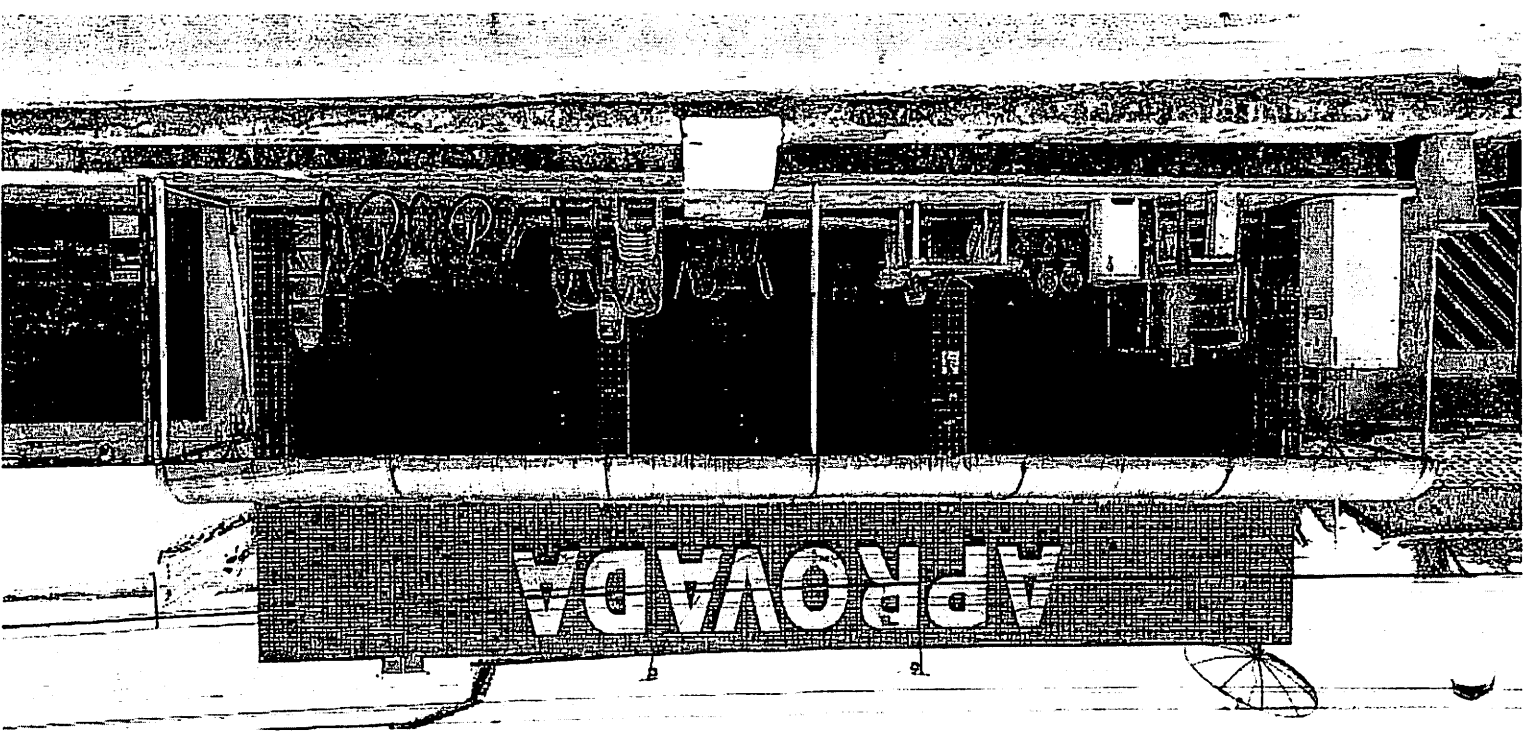

BURITICUM, MA  
Proc. 2023  
Fis. 1564  
Rub. 1564

BURITICUPU, MA  
Proc. 1909100 2023  
Fls. 1565  
Rub. AA



A

6 AA

BURITICUPU-MA  
Proc. 1009001 2023  
Fls. 1566  
Rub. JA



\*

lp *[signature]*



**ESTADO DO MARANHÃO**  
**PREFEITURA MUNICIPAL DE SÃO LUIS GONZAGA DO**  
**MARANHÃO**

SECRETARIA DE ADMINISTRAÇÃO E FINANÇAS  
CNPJ: 06460018000152



**LICENÇA DE FISCALIZAÇÃO, INSTALAÇÃO,**  
**LOCALIZAÇÃO E FUNCIONAMENTO**

Nº do Alvará: 2/2023

Exercício: 2023

Inscrição Municipal: 000030

Validade: 31/12/2023

Contribuinte: APROVADA MOVEIS E ELETROS EIRELI

Nome Fantasia: APROVADA MOVEIS E ELETROS

CPF/CNPJ: 24911951000180

RG/Inscrição Estadual:

Endereço: VL SAO BENEDITO, 15 - CENTRO

CEP: 65708000

Complemento:

**Atividades**

Comércio varejista de móveis  
Comércio a varejo de pneumáticos e câmaras-de-ar  
Comércio varejista de produtos alimentícios em geral ou especializado em produtos alimentícios não especificados anteriormente  
Comércio varejista de material elétrico  
Comércio varejista de materiais de construção em geral  
Comércio varejista especializado de equipamentos e suprimentos de informática  
Comércio varejista especializado de eletrodomésticos e equipamentos de áudio e vídeo  
Comércio varejista de artigos de colchoaria  
Comercio varejista de artigos de amarrinho  
Comercio varejista de artigos de cama, mesa e banho

A

Meio de Semana	Sábado	Domingo	Feriado
Das: 0 Até: 0	Das: 0 Até: 0	Das: 0 Até: 0	Das: 0 Até: 0

Observações:

Insc. Imobiliário:

Area Utilizada: 0 m<sup>2</sup>

Pelo documento de arrecadação datado de 10/01/2023 referente a Taxas de Licença e verificação Fiscal para Localização de seu estabelecimento durante o exercício acima referido, conforme o Código Tributário de SÃO LUIS GONZAGA.

Data de Abertura:

01/06/2016

SÃO LUIS GONZAGA DO MARANHÃO - MA, 10/01/2023

Divisão de Tributação

Antonio Rafael Nani  
Sec. Mun. de Adm. Finan. Plan. Orçamento e Gestão

Antonio Rafael Nani  
Sec. Adm. Finanças, Planejamento  
Orçamento e Gestão  
Portaria nº 01/2021

**ESTE ALVARÁ DEVERÁ SER AFIXADO EM LOCAL VISIVEL À FISCALIZAÇÃO DA PREFEITURA MUNICIPAL E RENOVADO ANUALMENTE**

b GH

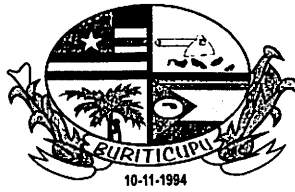

BURITICUPU-MA  
Proc. 1909001/2023  
Fis. 1568  
Rub. JA

**ESTADO DO MARANHÃO**  
**PREFEITURA MUNICIPAL DE BURITICUPU/MA**  
**CNPJ Nº 01.612.525/0001-40**  
**Rua São Raimundo, nº 01, CEP: 65.393-000, Centro – Buriticupu/MA**

Processo Administrativo nº 1909001/2023  
Modalidade: Pregão Eletrônico nº 040/2023  
Tipo: Menor Preço por Item

Objeto: Contratação de empresa para aquisição de equipamentos e materiais permanentes para atender as necessidades da Rede Municipal de Saúde no Município de Buriticupu/MA.

## DOCUMENTOS DE HABILITAÇÃO:

**E COSTA LAGO LTDA**  
**CNPJ: 20.616.435/0001-72**

Buriticupu - MA, em 16 de novembro de 2023.



## TRIBUNAL DE CONTAS DA UNIÃO

### Consulta Consolidada de Pessoa Jurídica

Este relatório tem por objetivo apresentar os resultados consolidados de consultas eletrônicas realizadas diretamente nos bancos de dados dos respectivos cadastros. A responsabilidade pela veracidade do resultado da consulta é do Órgão gestor de cada cadastro consultado. A informação relativa à razão social da Pessoa Jurídica é extraída do Cadastro Nacional da Pessoa Jurídica, mantido pela Receita Federal do Brasil.

Consulta realizada em: 25/01/2023 17:52:04

BURITICUBU-MA  
Proc. nº 1009001/2023  
Fls. 1569  
Rub. JA

#### Informações da Pessoa Jurídica:

Razão Social: INJEPLASTIC COMERCIAL LTDA  
CNPJ: 20.616.435/0001-72

#### Resultados da Consulta Eletrônica:

Órgão Gestor: TCU  
Cadastro: Licitantes Inidôneos  
Resultado da consulta: Nada Consta

Para acessar a certidão original no portal do órgão gestor, clique [AQUI](#).

Órgão Gestor: CNJ  
Cadastro: CNIA - Cadastro Nacional de Condenações Cíveis por Ato de Improbidade Administrativa e Inelegibilidade  
Resultado da consulta: Nada Consta

Para acessar a certidão original no portal do órgão gestor, clique [AQUI](#).

Órgão Gestor: Portal da Transparência  
Cadastro: Cadastro Nacional de Empresas Inidôneas e Suspensas  
Resultado da consulta: Nada Consta

Para acessar a certidão original no portal do órgão gestor, clique [AQUI](#).

Órgão Gestor: Portal da Transparência  
Cadastro: CNEP - Cadastro Nacional de Empresas Punidas  
Resultado da consulta: Nada Consta

Para acessar a certidão original no portal do órgão gestor, clique [AQUI](#).

Obs: A consulta consolidada de pessoa jurídica visa atender aos princípios de simplificação e racionalização de serviços públicos digitais. Fundamento legal: Lei nº 12.965, de 23 de abril de 2014, Lei nº 13.460, de 26 de junho de 2017, Lei nº 13.726, de 8 de outubro de 2018, Decreto nº 8.638 de 15, de janeiro de 2016.

lp



BURITICUPU-MA  
Proc. 1001001 2023  
Fls. 1370  
Rub. AA

**TRIBUNAL DE CONTAS DA UNIÃO**  
**CERTIDÃO NEGATIVA**  
**DE**  
**LICITANTES INIDÔNEOS**

Nome completo: INJEPLASTIC COMERCIAL LTDA

CPF/CNPJ: 20.616.435/0001-72

O Tribunal de Contas da União CERTIFICA que, na presente data, o (a) requerente acima identificado(a) **NÃO CONSTA** da relação de responsáveis inidôneos para participar de licitação na administração pública federal, por decisão deste Tribunal, nos termos do art. 46 da Lei nº 8.443/92 (Lei Orgânica do TCU).

Não constam da relação consultada para emissão desta certidão os responsáveis ainda não notificados do teor dos acórdãos condenatórios, aqueles cujas condenações tenham tido seu prazo de vigência expirado, bem como aqueles cujas apreciações estejam suspensas em razão de interposição de recurso com efeito suspensivo ou de decisão judicial.

Certidão emitida às 15:59:26 do dia 13/10/2023, com validade de trinta dias a contar da emissão.

A veracidade das informações aqui prestadas podem ser confirmadas no sítio <https://contas.tcu.gov.br/ords/P?p=INABILITADO:5>

Código de controle da certidão: SX51131023155926

Atenção: qualquer rasura ou emenda invalidará este documento.

AA



BURITICUPU-MA  
Proc. 1009001/2023  
Fis. 1571  
Rub. JA

## TRIBUNAL DE CONTAS DA UNIÃO

### CERTIDÃO NEGATIVA DE CONTAS JULGADAS IRREGULARES

Nome completo: INJEPLASTIC COMERCIAL LTDA  
CPF/CNPJ: 20.616.435/0001-72

O Tribunal de Contas da União CERTIFICA, para os devidos fins e a pedido do interessado, que, na presente data, em consulta aos sistemas informatizados do TCU, considerados os julgados do Tribunal e o cadastro de responsáveis por contas julgadas irregulares, **NÃO CONSTA** nenhuma CONTA JULGADA IRREGULAR em nome do (a) requerente acima identificado(a).

A consulta para emissão desta certidão considerou os processos nos quais o Tribunal se manifestou em decisão definitiva do Tribunal pelo julgamento de contas irregulares desde a data do respectivo acórdão condenatório. Foram excluídos os lançamentos relativos a processos em tramitação que ainda não foram objeto de deliberação deste Tribunal, os arquivados por decisão terminativa e aqueles cujas condenações foram tornadas insubsistentes por decisão judicial ou por decisão definitiva em recurso neste Tribunal, transitadas em julgado.

Certidão emitida às 15:57:55 do dia 13/10/2023, com validade de trinta dias a contar da emissão.

A veracidade das informações aqui prestadas podem ser confirmadas no sítio <http://contasirregulares.tcu.gov.br>, na opção "Verificar certidão emitida".

Código de controle da certidão: C97R131023155755

Atenção: qualquer rasura ou emenda invalidará este documento.

10 CH



BURITICUPI-MA  
Proc. 1201004/2023  
Fls. 1572  
Rub. Jk

Ministério da Economia  
Secretaria Especial de Desburocratização, Gestão e Governo Digital  
Secretaria de Gestão

Sistema de Cadastramento Unificado de Fornecedores - SICAF

### Declaração

Declaramos para os fins previstos na Lei nº 8.666, de 1993, conforme documentação registrada no SICAF, que a situação do fornecedor no momento é a seguinte:

#### Dados do Fornecedor

CNPJ: 20.616.435/0001-72 DUNSG: 94\*\*\*\*\*87  
Razão Social: INJEPLASTIC COMERCIAL LTDA  
Nome Fantasia: INJEPLASTIC  
Situação do Fornecedor: Credenciado Data de Vencimento do Cadastro: 24/01/2024  
Natureza Jurídica: SOCIEDADE EMPRESÁRIA LIMITADA  
MEI: Não  
Porte da Empresa: Micro Empresa

#### Ocorrências e Impedimentos

Ocorrência: Nada Consta  
Impedimento de Licitar: Nada Consta

#### Níveis cadastrados:

I - Credenciamento

II - Habilitação Jurídica

III - Regularidade Fiscal e Trabalhista Federal

Receita Federal e PGFN Validade: 30/05/2023  
FGTS Validade: 13/02/2023  
Trabalhista (<http://www.tst.jus.br/certidao>) Validade: 24/07/2023

IV - Regularidade Fiscal Estadual/Distrital e Municipal

Receita Estadual/Distrital Validade: 09/03/2023  
Receita Municipal Validade: 28/01/2023

V - Qualificação Econômico-Financeira

Validade: 31/03/2023

Esta declaração é uma simples consulta e não tem efeito legal

Emitido em: 27/01/2023 12:02

CPF: 413.549.233-91 Nome: EVANDRO COSTA LAGO

Ass: \_\_\_\_\_



# Improbidade Administrativa e Inelegibilidade

## Certidão Negativa

BURITICUPU-MA  
Proc. 1009001/2023  
Fls. 1573  
Rub.

Certifico que nesta data (18/07/2023 às 10:42) NÃO CONSTA no Cadastro Nacional de Condenações Cíveis por Ato de Improbidade Administrativa e Inelegibilidade registros de condenação com trânsito em julgado ou sanção ativa quanto ao CNPJ nº 20.616.435/0001-72.

A condenação por atos de improbidade administrativa não implica automático e necessário reconhecimento da inelegibilidade do condenado.

Para consultas sobre inelegibilidade acesse portal do TSE em <http://divulqacandcontas.tse.ius.br/>

Esta certidão é expedida gratuitamente. Sua autenticidade pode ser por meio do número de controle 64B6.96AE.A27E.C726 no seguinte endereço: [https://www.cnj.ius.br/improbidade\\_adm/autenticar\\_certidao.php](https://www.cnj.ius.br/improbidade_adm/autenticar_certidao.php)

**INSTRUMENTO PARTICULAR DE ALTERAÇÃO E CONSOLIDAÇÃO CONTRATUAL  
DE SOCIEDADE LIMITADA UNIPESSOAL**

**E COSTA LAGO LTDA**

BURITICUPU-MA  
Prod. 1009004 2023  
Fls. 1534  
Rub. 45

**EVANDRO COSTA LAGO**, brasileiro, solteiro, nascido em 05 de março de 1974, empresário, inscrito no CPF sob o nº. 413.549.233-91 e CNH nº 04905487105 DETRAN - MA, residente e domiciliado na Rua A, 23, Parque Independência, Imperatriz - MA, CEP: 65.906-210. Único sócio da empresa **E COSTA LAGO LTDA**, com sede na Rua Delta, 452, Centro, Imperatriz - MA, CEP. 65.900-350, registrada na Junta Comercial do Estado do Maranhão sob o NIRE 21201224337 e inscrita no CNPJ sob o nº. 20.616.435/0001-72 **resolve, assim, alterar e consolidar o contrato social e demais alterações mediante as seguintes cláusulas:**

**CLÁUSULA PRIMEIRA** - O nome empresarial passa a ser: **INJEPLASTIC COMERCIAL LTDA** e nome fantasia **INJEPLASTIC**.

**CLÁUSULA SEGUNDA** - O endereço passa a ser: Rua Piauí, 251 A, Centro, Imperatriz - MA, CEP: 65.901-600.

**CLÁUSULA TERCEIRA** - Com a presente alteração o quadro de atividades econômicas passa ter a seguinte composição:

CNAE	ATIVIDADE
47.54-7-01	comércio varejista de móveis
18.13-0-01	Impressão de material para uso publicitário
14.13-4-01	Confecção de roupas profissionais, exceto sob medida
18.11-3-02	Impressão de livros, revistas e outras publicações periódicas
18.13-0-99	Impressão de material para outros usos
18.22-9-01	Serviços de encadernação e plastificação
18.22-9-99	Serviços de acabamentos gráficos, exceto encadernação e plastificação
25.42-0-00	Fabricação de artigos de serralheria, exceto esquadrias
31.01-2-00	Fabricação de móveis com predominância de madeira
31.02-1-00	Fabricação de móveis com predominância de metal
31.03-9-00	Fabricação de móveis de outros materiais, exceto madeira e metal
42.11-1-01	Construção de rodovias e ferrovias
42.11-1-02	Pintura para sinalização em pistas rodoviárias e aeroportos
42.13-8-00	Obras de urbanização - ruas, praças e calçadas
43.13-4-00	Obras de terraplenagem
46.39-7-01	Comércio atacadista de produtos alimentícios em geral
46.41-9-03	Comércio atacadista de artigos de armarinho
46.42-7-01	Comércio atacadista de artigos do vestuário e acessórios, exceto profissionais e de segurança
46.42-7-02	Comércio atacadista de roupas e acessórios para uso profissional e de segurança do trabalho
46.43-5-02	Comércio atacadista de bolsas, malas e artigos de viagem
46.47-8-01	Comércio atacadista de artigos de escritório e de papelaria
46.47-8-02	Comércio atacadista de livros, jornais e outras publicações
46.49-4-09	Comércio atacadista de produtos de higiene, limpeza e conservação domiciliar, com atividade de fracionamento e acondicionamento associada

p CA



46.51-6-01	Comércio atacadista de equipamentos de informática	
46.51-6-02	Comércio atacadista de suprimentos para informática	
46.52-4-00	Comércio atacadista de componentes eletrônicos e equipamentos de telefonia e comunicação	
47.12-1-00	Comércio varejista de mercadorias em geral, com predominância de produtos alimentícios - minimercados, mercearias e armazéns	
47.21-1-03	Comércio varejista de laticínios e frios	
47.22-9-01	Comércio varejista de carnes - açougues	
47.22-9-02	Peixaria	BRITICUPU-MA Proc. 1009004-2023 Fls. 135 Rub. JA
47.23-7-00	Comércio varejista de bebidas	
47.24-5-00	Comércio varejista de hortifrutigranjeiros	
47.29-6-02	Comércio varejista de mercadorias em lojas de conveniência	
47.51-2-01	Comércio varejista especializado de equipamentos e suprimentos de informática	
47.54-7-01	Comércio varejista de móveis	
47.54-7-03	Comércio varejista de artigos de iluminação	
47.55-5-01	Comércio varejista de tecidos	
47.55-5-02	Comercio varejista de artigos de armarinho	
47.55-5-03	Comercio varejista de artigos de cama, mesa e banho	
47.61-0-01	Comércio varejista de livros	
47.61-0-03	Comércio varejista de artigos de papelaria	
47.63-6-01	Comércio varejista de brinquedos e artigos recreativos	
47.63-6-02	Comércio varejista de artigos esportivos	
47.81-4-00	Comércio varejista de artigos do vestuário e acessórios	
47.82-2-01	Comércio varejista de calçados	
47.82-2-02	Comércio varejista de artigos de viagem	
47.89-0-05	Comércio varejista de produtos saneantes domissanitários	
49.21-3-01	Transporte rodoviário coletivo de passageiros, com itinerário fixo, municipal	
49.23-0-02	Serviço de transporte de passageiros - locação de automóveis com motorista	
49.24-8-00	Transporte escolar	
58.19-1-00	Edição de cadastros, listas e de outros produtos gráficos	
58.29-8-00	Edição integrada à impressão de cadastros, listas e de outros produtos gráficos	
77.11-0-00	Locação de automóveis sem condutor	
77.32-2-01	Aluguel de máquinas e equipamentos para construção sem operador, exceto andaimes	

Em face das alterações acima, a titular resolve consolidar o ato constitutivo e demais alterações, que passam a ter os seguintes termos e condições

### CONSOLIDAÇÃO DO ATO CONSTITUTIVO

**INJEPLASTIC COMERCIAL LTDA**

**DA DENOMINAÇÃO, OBJETO, SEDE E PRAZO DE DURAÇÃO**

**CLÁUSULA PRIMEIRA** - A empresa gira sob o nome empresarial **INJEPLASTIC COMERCIAL LTDA** e nome fantasia **INJEPLASTIC**. Com sede e domicílio na Rua Piauí, 251 A, Centro, Imperatriz - MA, CEP: 65.901-600.

h JA

**CLÁUSULA SEGUNDA** - A empresa tem por objeto social as atividades de:

CNAE	ATIVIDADE	BURITICUPUMA Proc. 1404001/2023 Fls. 1576 Rub. JA
47.54-7-01	comércio varejista de móveis	
18.13-0-01	Impressão de material para uso publicitário	
14.13-4-01	Confecção de roupas profissionais, exceto sob medida	
18.11-3-02	Impressão de livros, revistas e outras publicações periódicas	
18.13-0-99	Impressão de material para outros usos	
18.22-9-01	Serviços de encadernação e plastificação	
18.22-9-99	Serviços de acabamentos gráficos, exceto encadernação e plastificação	
25.42-0-00	Fabricação de artigos de serralheria, exceto esquadrias	
31.01-2-00	Fabricação de móveis com predominância de madeira	
31.02-1-00	Fabricação de móveis com predominância de metal	
31.03-9-00	Fabricação de móveis de outros materiais, exceto madeira e metal	
42.11-1-01	Construção de rodovias e ferrovias	
42.11-1-02	Pintura para sinalização em pistas rodoviárias e aeroportos	
42.13-8-00	Obras de urbanização - ruas, praças e calçadas	
43.13-4-00	Obras de terraplenagem	
46.39-7-01	Comércio atacadista de produtos alimentícios em geral	
46.41-9-03	Comércio atacadista de artigos de armarinho	
46.42-7-01	Comércio atacadista de artigos do vestuário e acessórios, exceto profissionais e de segurança	
46.42-7-02	Comércio atacadista de roupas e acessórios para uso profissional e de segurança do trabalho	
46.43-5-02	Comércio atacadista de bolsas, malas e artigos de viagem	
46.47-8-01	Comércio atacadista de artigos de escritório e de papelaria	
46.47-8-02	Comércio atacadista de livros, jornais e outras publicações	
46.49-4-09	Comércio atacadista de produtos de higiene, limpeza e conservação domiciliar, com atividade de fracionamento e acondicionamento associada	
46.51-6-01	Comércio atacadista de equipamentos de informática	
46.51-6-02	Comércio atacadista de suprimentos para informática	
46.52-4-00	Comércio atacadista de componentes eletrônicos e equipamentos de telefonia e comunicação	
47.12-1-00	Comércio varejista de mercadorias em geral, com predominância de produtos alimentícios - minimercados, mercearias e armazéns	
47.21-1-03	Comércio varejista de laticínios e frios	
47.22-9-01	Comércio varejista de carnes - açougues	
47.22-9-02	Peixaria	
47.23-7-00	Comércio varejista de bebidas	
47.24-5-00	Comércio varejista de hortifrutigranjeiros	
47.29-6-02	Comércio varejista de mercadorias em lojas de conveniência	
47.51-2-01	Comércio varejista especializado de equipamentos e suprimentos de informática	
47.54-7-01	Comércio varejista de móveis	
47.54-7-03	Comércio varejista de artigos de iluminação	
47.55-5-01	Comércio varejista de tecidos	
47.55-5-02	Comercio varejista de artigos de armarinho	
47.55-5-03	Comercio varejista de artigos de cama, mesa e banho	
47.61-0-01	Comércio varejista de livros	
47.61-0-03	Comércio varejista de artigos de papelaria	
47.63-6-01	Comércio varejista de brinquedos e artigos recreativos	
47.63-6-02	Comércio varejista de artigos esportivos	
47.81-4-00	Comércio varejista de artigos do vestuário e acessórios	

19 CA

47.82-2-01	Comércio varejista de calçados
47.82-2-02	Comércio varejista de artigos de viagem
47.89-0-05	Comércio varejista de produtos saneantes domissanitários
49.21-3-01	Transporte rodoviário coletivo de passageiros, com itinerário fixo, municipal
49.23-0-02	Serviço de transporte de passageiros - locação de automóveis com motorista
49.24-8-00	Transporte escolar
58.19-1-00	Edição de cadastros, listas e de outros produtos gráficos
58.29-8-00	Edição integrada à impressão de cadastros, listas e de outros produtos gráficos
77.11-0-00	Locação de automóveis sem condutor
77.32-2-01	Aluguel de máquinas e equipamentos para construção sem operador, exceto andaimes

**CLÁUSULA TERCEIRA** - A empresa iniciou suas atividades em 09/07/2014 e terá prazo de duração indeterminado;

**CLÁUSULA QUARTA** - A empresa poderá a qualquer tempo, abrir ou fechar filial ou outra dependência, mediante alteração do ato constitutivo, devidamente assinada pelo sócio da empresa;

#### DO CAPITAL E DAS COTAS

BRITICUPI-MA  
Proc. 1404001, 2023  
Fls. 157  
Rub. 1

**CLÁUSULA QUINTA** - A empresa tem capital social de R\$ 400.000,00 (quatrocentos mil reais), dividido em 400.000 (quatrocentas mil) quotas no valor nominal de R\$ 1,00 (Um Real) cada uma, integralizadas, em moeda corrente do País, pelo sócio, da seguinte forma:

SÓCIO	COTAS	%	TOTAL
EVANDRO COSTA LAGO	400.000	100	400.000,00
<b>TOTAL</b>	<b>400.000</b>	<b>100</b>	<b>400.000,00</b>

#### DA RESPONSABILIDADE DO SÓCIO

**CLÁUSULA SEXTA** - A responsabilidade do sócio é restrita ao valor de suas cotas e responde exclusivamente pela integralização do capital social;

#### DA ADMINISTRAÇÃO E DO PRÓ-LABORE

**CLÁUSULA SÉTIMA** - A administração da empresa cabe ao sócio **EVANDRO COSTA LAGO** que ficará incumbido de exercer todos os atos pertinentes e necessários ao exercício das atividades ora assumidas, bem como, de representá-la judicial e extra-judicialmente, ativa e passivamente perante todas repartições e instituições financeiras, vedado, no entanto, o uso do nome empresarial em atividades estranhas ao interesse social;

**PARAGRAFO ÚNICO** - O sócio poderá de comum acordo fixar uma retirada mensal, a título de "pró-labore" observando a legislação vigente.

#### DO BALANÇO PATRIMONIAL DOS LUCROS E PERDAS

**CLÁUSULA OITAVA** - Ao término de cada exercício social, em 31 de dezembro, o administrador prestará contas justificadas de sua administração, procedendo à elaboração do inventário, do balanço patrimonial e do balanço de resultado econômico, cabendo ao sócio, os lucros ou perdas apuradas;

p GA

**CLÁUSULA NONA** - Nos quatro meses seguintes ao término do exercício social, o sócio deliberará sobre as contas e designará administrador(es) quando for o caso;

**DA CESSÃO E TRANSFERÊNCIA DAS QUOTAS**

**CLÁUSULA DÉCIMA** - As quotas de capital são indivisíveis e inalienáveis, e não poderão ser cedidas ou transferidas a terceiros sem o expresso consentimento do sócio, a quem fica assegurado, em igualdade de condições e preço, o direito de preferência para sua aquisição, se postas à venda, formalizando, se realizada a cessão delas, a alteração contratual pertinente. (Art. 1.056, art. 1.057, CC/2002).

BURITICUPU-MA  
 Proc. 100001 2023  
 Fls. 1318  
 Rub. AA

**DO FALECIMENTO DE SÓCIO**

**CLÁUSULA DÉCIMA PRIMEIRA** - Falecendo o sócio, a empresa continuará suas atividades com os herdeiros, sucessores e o incapaz. Não sendo possível ou inexistindo interesse destes, o valor de seus haveres será apurado e liquidado com base na situação patrimonial da empresa, à data da resolução, verificada em balanço especialmente levantado;

**DA DECLARAÇÃO DE DESEMPEDIMENTO**

**CLÁUSULA DÉCIMA SEGUNDA** - O Administrador declara, sob as penas da lei, de que não está impedido de exercer a administração da empresa, por lei especial, ou em virtude de condenação criminal, ou por se encontrar sob os efeitos dela, a pena que vede, ainda que temporariamente, o acesso a cargos públicos; ou por crime falimentar, de prevaricação, peita ou suborno, concussão, peculato, ou contra a economia popular, contra o sistema financeiro nacional, contra normas de defesa da concorrência, contra as relações de consumo, fé pública, ou a propriedade;

**DOS CASOS OMISSOS**

**CLÁUSULA DÉCIMA TERCEIRA** - Os casos omissos no presente contrato serão resolvidos pelo consenso do sócio, com observância da Lei nº 10.406/2002.

**DO ENQUADRAMENTO**

**CLÁUSULA DÉCIMA QUARTA** - O sócio declara que a empresa se enquadra como Microempresa - ME, nos termos da Lei Complementar nº 123, de 14 de dezembro de 2006, e que não se enquadra em qualquer das hipóteses de exclusão relacionadas no § 4º do art. 3º da mencionada lei.

**DO FORO**

**CLÁUSULA DÉCIMA QUINTA** - Fica eleito o foro de Imperatriz - MA para o exercício e o cumprimento dos direitos e obrigações resultantes deste contrato.

E, por estar justo e contratado, assina o presente instrumento particular em via única.

Imperatriz - MA, 30 de setembro de 2022.

\_\_\_\_\_  
 EVANDRO COSTA LAGO

*b* *AA*



## ASSINATURA ELETRÔNICA

BURITICUPUNA, MA  
 Proc. 2023  
 Fls. 1579  
 Rub. *[assinatura]*

Certificamos que o ato da empresa INJEPLASTIC COMERCIAL LTDA consta assinado digitalmente por:

### IDENTIFICAÇÃO DO(S) ASSINANTE(S)

CPF/CNPJ	Nome
41354923391	EVANDRO COSTA LAGO

*[assinatura]*

**JUCEMA**

CERTIFICADO DE REGISTRO Nº 06/10/2022 14:13 SGE Nº 2022150333.  
 PROTOCOLO: 20230333 14:06/10/2022.  
 CÓDIGO DE IDENTIFICAÇÃO: 1001266766 CNPJ DE SEDE: 20616435000172.  
 NIRE: 23201224337. COM REGISTRO DO REGISTRO Nº: 20/05/2022.  
 INJEPLASTIC COMERCIAL LTDA

CARLOS ALBERTO DE SOUZA SILVA  
 SECRETÁRIO GERAL

*[assinatura]*

# CERTIDÃO ESPECÍFICA

BURITICUPU, MA  
 Proc. 2021001/2023  
 Fis. 1580  
 Rub. JA

## Sistema Nacional de Registro de Empresas Mercantis - SINREM

Certificamos que as informações abaixo constam dos documentos arquivados nesta Junta Comercial e são vigentes na data da sua expedição.

Certificamos que INJEPLASTIC COMERCIAL LTDA encontra-se registrada nesta Junta Comercial, como segue:		Protocolo: MAC2302986496	
NIRE 21201224337 CNPJ 20.616.435-0001-72		Situação ATIVA Status SEM STATUS	
Endereço Completo Rua PIAUI, Nº 251 A, xxxxx, CENTRO - Imperatriz/MA - CEP 65901-600			
Arquivamentos Posteriores			
Ato	Número	Data	Descrição
223	20230564755	28 04 2023	BAI ANCO
223	20221220640	10 10 2022	BAI ANCO
002	20221190333	06 10 2022	CONSOLIDACAO DE CONTRATO ESTATUTO
002	20221190333	06 10 2022	ALTERACAO DE DADOS E DE NOME EMPRESARIAL
002	21201224337	23 03 2022	ALTERACAO DE DADOS E DE NOME EMPRESARIAL
002	21201224337	23 03 2022	TRANSFORMACAO
002	20160884756	23 12 2016	ALTERACAO DE DADOS (EXCETO NOME EMPRESARIAL)
223	20140540598	07 08 2014	BALANCO
315	20140454730	09 07 2014	ENQUADRAMENTO DE MICROEMPRESA
091	21600012619	09 07 2014	ATO CONSTITUTIVO

Esta certidão foi emitida automaticamente em 17/10/2023, às 16:14:49 (horário de Brasília).  
 Se impressa, verificar sua autenticidade no <https://www.empresafacil.ma.gov.br> com o código AS1DJPVW.



MAC2302986496

CARLOS ANDRE DE MORAES PEREIRA  
 Secretário(a) Geral

*[Handwritten signatures]*

RESERVADO

Enviado por - Jago

ASSRATISA DE POSTADOS

BAO. BOTS - MA 12/09/2019

84060708739  
MAD01203364

**MARANHÃO**

1942332747

FRENDO PLANTICAN

AF d

4

BRITISQUELL MA  
Proc: 100160  
Fls: 1581  
Rub: J

AA 09

REPUBLICA DE COSTA RICA

EVANDRO COSTA LAGO

00000000/9999 999 99

413 549 293-91 05/03/1974

ALICIA JOSE RIVERA ALMEIDA II  
LAGO  
LIZABEL YA COSTA LAGO

04905487105 11/05/2011 28/03/2010

VALIDA EN TODO  
EL TERRITORIO NACIONAL  
1942332747

A

PROCURADURIA  
Fiscal  
Rub. 158 2923





# REPÚBLICA FEDERATIVA DO BRASIL

## CADASTRO NACIONAL DA PESSOA JURÍDICA

NUMERO 20.616.435/0001-72 MATRIZ	COMPROVANTE DE INSCRIÇÃO E DE SITUAÇÃO CADASTRAL	DATA DE EMISSÃO 09/07/2014
--	---	-------------------------------

NOME EMPRESARIAL INJEPLASTIC COMERCIAL LTDA
--

INJEPLASTIC	REGIME ME
-------------	--------------

CLASSIFICAÇÃO PRINCIPAL 47.54-7-01 - Comércio varejista de móveis
--

CLASSIFICAÇÃO SECUNDÁRIA 14.13-4-01 - Confecção de roupas profissionais, exceto sob medida 18.11-3-02 - Impressão de livros, revistas e outras publicações periódicas 18.13-0-01 - Impressão de material para uso publicitário 18.13-0-99 - Impressão de material para outros usos 18.22-9-01 - Serviços de encadernação e plastificação 18.22-9-99 - Serviços de acabamentos gráficos, exceto encadernação e plastificação 25.42-0-00 - Fabricação de artigos de serralheria, exceto esquadrias 31.01-2-00 - Fabricação de móveis com predominância de madeira 31.02-1-00 - Fabricação de móveis com predominância de metal 31.03-9-00 - Fabricação de móveis de outros materiais, exceto madeira e metal 42.11-1-01 - Construção de rodovias e ferrovias 42.11-1-02 - Pintura para sinalização em pistas rodoviárias e aeroportos 42.13-8-00 - Obras de urbanização - ruas, praças e calçadas 43.13-4-00 - Obras de terraplenagem 46.39-7-01 - Comércio atacadista de produtos alimentícios em geral 46.41-9-03 - Comércio atacadista de artigos de armarinho 46.42-7-01 - Comércio atacadista de artigos do vestuário e acessórios, exceto profissionais e de segurança 46.42-7-02 - Comércio atacadista de roupas e acessórios para uso profissional e de segurança do trabalho 46.43-5-02 - Comércio atacadista de bolsas, malas e artigos de viagem 46.47-8-01 - Comércio atacadista de artigos de escritório e de papelaria	BRITICUBUMA Proc. 100001 2023 Fis. 1583 Rub. JA
--	--

206-2 - Sociedade Empresária Limitada
---------------------------------------

R PIA III	251 A	.....
-----------	-------	-------

CEP 65 901-600	CFOP CFENTRO	TIPO DE REGIME IMPFMATRIZ	REGIME IVA
-------------------	-----------------	------------------------------	---------------

E-MAIL ELETRÔNICO INJEPLASTIC@GMAIL.COM	TELEFONE (99) 8465-6424
--	----------------------------

ENTE FEDERATIVO RESPONSÁVEL .....
--------------------------------------

STATUS ATIVA	DATA DE EMISSÃO 09/07/2014
-----------------	-------------------------------

RESUMO DE SITUACIONAL
-----------------------

.....	.....
-------	-------

Aprovado pela Instrução Normativa RFB nº 1.863, de 27 de dezembro de 2018.

Emitido no dia 06/10/2022 às 14:23:15 (data e hora de Brasília).

Página: 1/3

b JA



# REPÚBLICA FEDERATIVA DO BRASIL

## CADASTRO NACIONAL DA PESSOA JURÍDICA

NÚMERO DE INSCRIÇÃO <b>20.616.435/0001-72</b> MATRIZ	<b>COMPROVANTE DE INSCRIÇÃO E DE SITUAÇÃO CADASTRAL</b>	DATA DE ABERTURA <b>09/07/2014</b>
--	---	---------------------------------------

NOME EMPRESARIAL  
**INJEPLASTIC COMERCIAL LTDA**

CÓDIGO DE ATIVIDADES ECONÔMICAS SECUNDÁRIAS  
**46.47-8-02 - Comércio atacadista de livros, jornais e outras publicações**  
**46.49-4-09 - Comércio atacadista de produtos de higiene, limpeza e conservação domiciliar, com atividade de fracionamento e acondicionamento associada**  
**46.51-6-01 - Comércio atacadista de equipamentos de informática**  
**46.51-6-02 - Comércio atacadista de suprimentos para informática**  
**46.52-4-00 - Comércio atacadista de componentes eletrônicos e equipamentos de telefonia e comunicação**  
**47.12-1-00 - Comércio varejista de mercadorias em geral, com predominância de produtos alimentícios - minimercados, mercearias e armazéns**  
**47.21-1-03 - Comércio varejista de laticínios e frios**  
**47.22-9-01 - Comércio varejista de carnes - açougues**  
**47.22-9-02 - Peixaria**  
**47.23-7-00 - Comércio varejista de bebidas**  
**47.24-5-00 - Comércio varejista de hortifrutigranjeiros**  
**47.29-6-02 - Comércio varejista de mercadorias em lojas de conveniência**  
**47.51-2-01 - Comércio varejista especializado de equipamentos e suprimentos de informática**  
**47.54-7-03 - Comércio varejista de artigos de iluminação**  
**47.55-5-01 - Comércio varejista de tecidos**  
**47.55-5-02 - Comercio varejista de artigos de armarinho**  
**47.55-5-03 - Comercio varejista de artigos de cama, mesa e banho**  
**47.61-0-01 - Comércio varejista de livros**  
**47.61-0-03 - Comércio varejista de artigos de papelaria**  
**47.63-6-01 - Comércio varejista de brinquedos e artigos recreativos**

**BURITICUBU-MA**  
 Proc. 1909001 2023  
 Fis. AA 1584  
 Rub. AA

TIPO DE PESSOA JURÍDICA  
**206-2 - Sociedade Empresária Limitada**

R.F.A.I. <b>65.901-600</b>	NÚMERO DO ESTABELECIMENTO <b>551 A</b>	NOME DO ESTABELECIMENTO <b>INJEPLASTIC</b>
-------------------------------	---	---

C.F.A.T.R.C. <b>65.901-600</b>	NOME DO ESTABELECIMENTO <b>INJEPLASTIC</b>	NÚMERO DO ESTABELECIMENTO <b>551 A</b>	NOME DO ESTABELECIMENTO <b>INJEPLASTIC</b>
-----------------------------------	---	---	---

E-MAIL  
**INJEPLASTIC@GMAIL.COM**

ENDEREÇO  
 \_\_\_\_\_  
 \_\_\_\_\_  
 \_\_\_\_\_

SITUAÇÃO  
**ATIVA**

ENDEREÇO  
 \_\_\_\_\_  
 \_\_\_\_\_  
 \_\_\_\_\_

NOME DO REPRESENTANTE LEGAL  
 \_\_\_\_\_  
 \_\_\_\_\_  
 \_\_\_\_\_

Aprovado pela Instrução Normativa RFB nº 1.862 de 27 de dezembro de 2018

Emissão no dia 06/10/2022 às 14:23:15 (data e hora de Brasília)

Página 2/3

*lp* *ut*



# REPÚBLICA FEDERATIVA DO BRASIL

## CADASTRO NACIONAL DA PESSOA JURÍDICA

NÚMERO DE INSCRIÇÃO <b>20.616.435/0001-72</b> MATRIZ	<b>COMPROVANTE DE INSCRIÇÃO E DE SITUAÇÃO CADASTRAL</b>	DATA DE ABERTURA <b>09/07/2014</b>
--	---	---------------------------------------

NOME EMPRESARIAL  
**INJEPLASTIC COMERCIAL LTDA**

CÓDIGO E DESCRIÇÃO DAS ATIVIDADES ECONÔMICAS REGULADAS  
 47.63-6-02 - Comércio varejista de artigos esportivos  
 47.81-4-00 - Comércio varejista de artigos do vestuário e acessórios  
 47.82-2-01 - Comércio varejista de calçados  
 47.82-2-02 - Comércio varejista de artigos de viagem  
 47.89-0-05 - Comércio varejista de produtos saneantes domissanitários  
 49.21-3-01 - Transporte rodoviário coletivo de passageiros, com itinerário fixo, municipal  
 49.23-0-02 - Serviço de transporte de passageiros - locação de automóveis com motorista  
 49.24-8-00 - Transporte escolar  
 58.19-1-00 - Edição de cadastros, listas e de outros produtos gráficos  
 58.29-8-00 - Edição integrada à impressão de cadastros, listas e de outros produtos gráficos  
 77.11-0-00 - Locação de automóveis sem condutor  
 77.32-2-01 - Aluguel de máquinas e equipamentos para construção sem operador, exceto andaimes

BUITICURU MA  
 Proc. 902001 2023  
 Fis. 1585  
 Rub. 1585

206-2 - Sociedade Empresária Limitada

ESTADO: **PIAUÍ**      N.º DO ESTAB.: **251 A**      COM. EXTER. C: .....

CEP: **66.901-600**      C.º RR. / RUA: **CFNTEC**      N.º DO END.: **MEFRATRIZ**      UF: **PI**

E-MAIL: **INJEPLASTIC@GMAIL.COM**      TELEFONE: **(68) 3466 6464**

ENTE REGISTRO DE EMPRESAS: .....

SITUAÇÃO: **ATIVA**      DATA: **09/07/2014**

.....

.....

Aprovado pela Instrução Normativa RFB nº 1.863, de 27 de dezembro de 2018

Emitido no dia 06/10/2022 às 14:23:15 (data e hora de Brasília)

Página 2/3

*b* *UA*



MINISTÉRIO DA FAZENDA  
Secretaria da Receita Federal do Brasil  
Procuradoria-Geral da Fazenda Nacional

BURITICUPUNA  
Proc. 009001/2023  
Fls. 1586  
Rub. JA

**CERTIDÃO POSITIVA COM EFEITOS DE NEGATIVA DE DÉBITOS RELATIVOS AOS TRIBUTOS  
FEDERAIS E À DÍVIDA ATIVA DA UNIÃO**

Nome: INJEPLASTIC COMERCIAL LTDA  
CNPJ: 20.616.435/0001-72

Ressalvado o direito de a Fazenda Nacional cobrar e inscrever quaisquer dívidas de responsabilidade do sujeito passivo acima identificado que vierem a ser apuradas, é certificado que:

1. constam débitos administrados pela Secretaria da Receita Federal do Brasil (RFB) com exigibilidade suspensa nos termos do art. 151 da Lei nº 5.172, de 25 de outubro de 1966 - Código Tributário Nacional (CTN), ou objeto de decisão judicial que determina sua desconsideração para fins de certificação da regularidade fiscal, ou ainda não vencidos; e
2. não constam inscrições em Dívida Ativa da União (DAU) na Procuradoria-Geral da Fazenda Nacional (PGFN).

Conforme disposto nos arts. 205 e 206 do CTN, este documento tem os mesmos efeitos da certidão negativa.

Esta certidão é válida para o estabelecimento matriz e suas filiais e, no caso de ente federativo, para todos os órgãos e fundos públicos da administração direta a ele vinculados. Refere-se à situação do sujeito passivo no âmbito da RFB e da PGFN e abrange inclusive as contribuições sociais previstas nas alíneas 'a' a 'd' do parágrafo único do art. 11 da Lei nº 8.212, de 24 de julho de 1991.

A aceitação desta certidão está condicionada à verificação de sua autenticidade na Internet, nos endereços <<http://rfb.gov.br>> ou <<http://www.pgfn.gov.br>>.

Certidão emitida gratuitamente com base na Portaria Conjunta RFB/PGFN nº 1.751, de 2/10/2014.  
Emitida às 11:00:34 do dia 02/06/2023 <hora e data de Brasília>.  
Válida até 29/11/2023.-  
Código de controle da certidão: **61FB.14BD.3A43.939C**  
Qualquer rasura ou emenda invalidará este documento.

b JA

Voltar

Imprimir

BURITICUPU-MA  
Proc. 109001-2023  
Fls. 1387  
Rub. JA



### Certificado de Regularidade do FGTS - CRF

**Inscrição:** 20.616.435/0001-72  
**Razão Social:** INJEPLASTIC COMERCIAL LTDA  
**Endereço:** R PIAUI 251 A / CENTRO / IMPERATRIZ / MA / 65901-600

A Caixa Econômica Federal, no uso da atribuição que lhe confere o Art. 7, da Lei 8.036, de 11 de maio de 1990, certifica que, nesta data, a empresa acima identificada encontra-se em situação regular perante o Fundo de Garantia do Tempo de Serviço - FGTS.

O presente Certificado não servirá de prova contra cobrança de quaisquer débitos referentes a contribuições e/ou encargos devidos, decorrentes das obrigações com o FGTS.

**Validade:** 09/10/2023 a 07/11/2023

**Certificação Número:** 2023100921135335015148

Informação obtida em 17/10/2023 10:21:41

A utilização deste Certificado para os fins previstos em Lei esta condicionada a verificação de autenticidade no site da Caixa:  
[www.caixa.gov.br](http://www.caixa.gov.br)



PODER JUDICIÁRIO  
JUSTIÇA DO TRABALHO

BURITICURUMA  
Proc. 1909001/2023  
Fls. 1388  
Rub.

### CERTIDÃO NEGATIVA DE DÉBITOS TRABALHISTAS

Nome: INJEPLASTIC COMERCIAL LTDA (MATRIZ E FILIAIS)  
CNPJ: 20.616.435/0001-72 ✓  
Certidão n°: 19346399/2023  
Expedição: 08/05/2023, às 09:31:40  
Validade: 04/11/2023 - 180 (cento e oitenta) dias, contados da data de sua expedição.

Certifica-se que INJEPLASTIC COMERCIAL LTDA (MATRIZ E FILIAIS), inscrito(a) no CNPJ sob o n° 20.616.435/0001-72, NÃO CONSTA como inadimplente no Banco Nacional de Devedores Trabalhistas. Certidão emitida com base nos arts. 642-A e 883-A da Consolidação das Leis do Trabalho, acrescentados pelas Leis ns.º 12.440/2011 e 13.467/2017, e no Ato 01/2022 da CGJT, de 21 de janeiro de 2022. Os dados constantes desta Certidão são de responsabilidade dos Tribunais do Trabalho. No caso de pessoa jurídica, a Certidão atesta a empresa em relação a todos os seus estabelecimentos, agências ou filiais. A aceitação desta certidão condiciona-se à verificação de sua autenticidade no portal do Tribunal Superior do Trabalho na Internet (<http://www.tst.jus.br>). Certidão emitida gratuitamente.

#### INFORMAÇÃO IMPORTANTE

Do Banco Nacional de Devedores Trabalhistas constam os dados necessários à identificação das pessoas naturais e jurídicas inadimplentes perante a Justiça do Trabalho quanto às obrigações estabelecidas em sentença condenatória transitada em julgado ou em acordos judiciais trabalhistas, inclusive no concernente aos recolhimentos previdenciários, a honorários, a custas, a emolumentos ou a recolhimentos determinados em lei; ou decorrentes de execução de acordos firmados perante o Ministério Público do Trabalho, Comissão de Conciliação Prévia ou demais títulos que, por disposição legal, contiver força executiva.



Maranhão

Imperatriz

Imperatriz

Resultado da Consulta SINTEGRA/ICMS

IDENTIFICAÇÃO

CGC: 20.616.435/0001-72 Inscrição Estadual: 12.749247-0

Razão Social: INJEPLASTIC COMERCIAL LTDA

Regime Apuração: SIMPLES NACIONAL

ENDEREÇO

Logradouro: RUA PIAUI

Número: 251 A Complemento:

Bairro: CENTRO

Município: IMPERATRIZ UF: MA

CEP: 65901600 DDD: Telefone: 984656424

INFORMAÇÕES COMPLEMENTARES

CNAE Principal: 4754701 - COMÉRCIO VAREJISTA DE MÓVEIS

CNAEs Secundários	
Código	Descrição
2011100	FABRICAÇÃO DE MÓVEIS DE OUTROS MATERIAIS, EXCETO MADEIRA E METAL
4211101	CONSTRUÇÃO DE RODOVIAS E FERROVIAS
4211102	CONSTRUÇÃO DE PISTAS DE AVIAÇÃO, EM PISTAS RODOVIAIS E AEROPORTOS
4212100	OBRAS DE URBANIZAÇÃO - RUAS, PRAÇAS E CALÇADOS
4213100	OBRAS DE TERRAPLENAGEM
4214101	COMÉRCIO ATACADISTA DE MATERIAIS DE CONSTRUÇÃO EM GERAL
4214102	COMÉRCIO ATACADISTA DE MATERIAIS DE ARMARÉNTOS
4214103	COMÉRCIO ATACADISTA DE MATERIAIS DE TUBULOS DE PLÁSTICO E DE CIMENTO, EXCETO PROFISIONAIS E TÉCNICOS
4214104	COMÉRCIO ATACADISTA DE ROUBAS E ACESSÓRIOS PARA USO PROFISIONAL E DE SEGURANÇA DO TRABALHO
4214105	COMÉRCIO ATACADISTA DE MATERIAIS DE CONSTRUÇÃO EM GERAL - FERRAMENTAS E EQUIPAMENTOS
4214106	COMÉRCIO ATACADISTA DE EQUIPAMENTOS PARA CONSTRUÇÃO SEM OPERADOR, EXCETO BOMBADEIRAS
4214107	COMÉRCIO ATACADISTA DE ARTIGOS DE PLÁSTICO E DE BARRAS DE ALUMÍNIO
4214108	COMÉRCIO ATACADISTA DE MATERIAIS DE CONSTRUÇÃO EM GERAL - FERRAMENTAS E EQUIPAMENTOS
4214109	COMÉRCIO ATACADISTA DE EQUIPAMENTOS DE INFORMÁTICA
4214110	COMÉRCIO ATACADISTA DE EQUIPAMENTOS PARA INFORMÁTICA
4214111	COMÉRCIO ATACADISTA DE COMPONENTES ELETRÔNICOS E EQUIPAMENTOS DE TELEFONIA E COMUNICAÇÃO
4214112	COMÉRCIO VAREJISTA DE REPARAÇÃO DE VEÍCULOS, COM SUBSIDIARIEDADE DE SERVIÇOS DE MANUTENÇÃO DE VEÍCULOS, DE REPARAÇÃO DE AERONAVES
4214113	COMÉRCIO VAREJISTA DE EQUIPAMENTOS E FERRAMENTAS
4214114	COMÉRCIO VAREJISTA DE CARNÊS - ACOLEIROS
4214115	FERRETERIA
4214116	LABORATÓRIO DE MATERIAL PARA USO PÚBLICO
4214117	COMÉRCIO VAREJISTA DE REPARAÇÃO
4214118	COMÉRCIO VAREJISTA DE IMPORTAÇÃO DE VEÍCULOS
4214119	COMÉRCIO VAREJISTA DE IMPORTAÇÃO DE VEÍCULOS
4214120	COMÉRCIO VAREJISTA DE IMPORTAÇÃO DE VEÍCULOS
4214121	COMÉRCIO VAREJISTA DE IMPORTAÇÃO DE VEÍCULOS
4214122	COMÉRCIO VAREJISTA DE IMPORTAÇÃO DE VEÍCULOS
4214123	COMÉRCIO VAREJISTA DE IMPORTAÇÃO DE VEÍCULOS
4214124	COMÉRCIO VAREJISTA DE IMPORTAÇÃO DE VEÍCULOS
4214125	COMÉRCIO VAREJISTA DE IMPORTAÇÃO DE VEÍCULOS
4214126	COMÉRCIO VAREJISTA DE IMPORTAÇÃO DE VEÍCULOS
4214127	COMÉRCIO VAREJISTA DE IMPORTAÇÃO DE VEÍCULOS
4214128	COMÉRCIO VAREJISTA DE IMPORTAÇÃO DE VEÍCULOS
4214129	COMÉRCIO VAREJISTA DE IMPORTAÇÃO DE VEÍCULOS
4214130	COMÉRCIO VAREJISTA DE IMPORTAÇÃO DE VEÍCULOS
4214131	COMÉRCIO VAREJISTA DE IMPORTAÇÃO DE VEÍCULOS
4214132	COMÉRCIO VAREJISTA DE IMPORTAÇÃO DE VEÍCULOS
4214133	COMÉRCIO VAREJISTA DE IMPORTAÇÃO DE VEÍCULOS
4214134	COMÉRCIO VAREJISTA DE IMPORTAÇÃO DE VEÍCULOS
4214135	COMÉRCIO VAREJISTA DE IMPORTAÇÃO DE VEÍCULOS
4214136	COMÉRCIO VAREJISTA DE IMPORTAÇÃO DE VEÍCULOS
4214137	COMÉRCIO VAREJISTA DE IMPORTAÇÃO DE VEÍCULOS
4214138	COMÉRCIO VAREJISTA DE IMPORTAÇÃO DE VEÍCULOS
4214139	COMÉRCIO VAREJISTA DE IMPORTAÇÃO DE VEÍCULOS
4214140	COMÉRCIO VAREJISTA DE IMPORTAÇÃO DE VEÍCULOS
4214141	COMÉRCIO VAREJISTA DE IMPORTAÇÃO DE VEÍCULOS
4214142	COMÉRCIO VAREJISTA DE IMPORTAÇÃO DE VEÍCULOS
4214143	COMÉRCIO VAREJISTA DE IMPORTAÇÃO DE VEÍCULOS
4214144	COMÉRCIO VAREJISTA DE IMPORTAÇÃO DE VEÍCULOS
4214145	COMÉRCIO VAREJISTA DE IMPORTAÇÃO DE VEÍCULOS
4214146	COMÉRCIO VAREJISTA DE IMPORTAÇÃO DE VEÍCULOS
4214147	COMÉRCIO VAREJISTA DE IMPORTAÇÃO DE VEÍCULOS
4214148	COMÉRCIO VAREJISTA DE IMPORTAÇÃO DE VEÍCULOS
4214149	COMÉRCIO VAREJISTA DE IMPORTAÇÃO DE VEÍCULOS
4214150	COMÉRCIO VAREJISTA DE IMPORTAÇÃO DE VEÍCULOS

IMPERATRIZ-MA  
Proc. Fis. 20090004-2023  
Rub. 1589

X

P H

CNAEs Secundários	
Código	Descrição CNAE
4599000	COMÉRCIO VAREJANTE DE PRODUTOS BENSIMILARES E COMPLEMENTARES
4900000	TRANSPORTE TERRESTRE DE PASSAGEIROS, COM VEÍCULO PRÓPRIO, FIXO OU MÓVEL
4910000	SERVIÇOS DE TRANSPORTES INTERURBÂNIOS - EXCETO OS DE MÊDIO E LONGO CURSO
4930000	TRANSPORTE AQUAVIAVO
5000000	EDIÇÃO DE DIÁRIOS, JORNAIS E OUTROS PERÍODICOS CONTÍNUOS
5020000	SERVIÇOS DE IMPRESSÃO E REPRODUÇÃO
5410000	EDIÇÃO INTEGRADA À IMPRESSÃO DE CADASTROS, LISTAS E OUTROS PRODUTOS GRÁFICOS
5510000	REPRODUÇÃO DE FILMES, SEM OU SEM FONTO
5520000	REPRODUÇÃO DE FILMES DE AMPLAS PROFUNDIDADES, SEM OU SEM FONTO
5530000	IMPRESSÃO DE LIVROS, REVISTAS E OUTROS DE PERÍODOS PERIÓDICAS
5599000	SERVIÇOS DE ACABAMENTO GRÁFICO, EXCETO REPRODUÇÃO E REPRODUÇÃO
2720000	FABRICAÇÃO DE APARELHOS DE GRAFIA, EXCETO ESCOLARES
2730000	FABRICAÇÃO DE MÁQUINAS COM REPRODUTIBILIDADE E MÁQUINAS
3110000	FABRICAÇÃO DE NUMISMAS COM REPRODUTIBILIDADE METAL

Situação Cadastral Vigente: HABILITADO COM RESTRIÇÃO

Data desta Situação Cadastral: 23/03/2022

**OBRIGAÇÕES**

01/09/2009 - (4639701), 01/04/2010 - (4651601-4652400-4651602),  
 01/07/2010 - (3101200-3102100-4647801-5829800-1813099),  
 01/10/2010 - (2542000-4641903-5819100-4649409-4642702-1813001-  
 3103900-4643502-4642701-1413401), 01/12/2010 - (4647802-  
 1811302),

EDF a partir de:

CTF a partir de: 01/03/2012 - (OBRIGADO => SERVIÇO DE TRANSPORTE),

Observação: Os dados acima estão baseados em informações fornecidas pelo próprio contribuinte cadastrado. Não valem como certidão de sua efetiva existência de fato e de direito, não são oponíveis à Fazenda e nem excluem a responsabilidade tributária derivada de operações com ele ajustadas.

Data da Consulta: 14/07/2023

Número da Consulta:

--	--

BURITICUPU-MA  
 Proc. 909001 2023  
 Fls. 1340  
 Rub. A

A

B





**GOVERNO DO ESTADO DO MARANHÃO  
SECRETARIA DE ESTADO DA FAZENDA**

BURITICUPU-MA  
Proc. 1909001/2023  
Fls. 1391  
Rub. *AA*

**CERTIDÃO NEGATIVA DE DÉBITO**

Nº Certidão: 172362/23

Data da

11/07/2023 10:49:24

Inscrição Estadual: 127492470

CPF/CNPJ: 20616435000172

Razão Social: INJEPLASTIC COMERCIAL LTDA

Endereço: RUA PIAUI, 251 A CEP: 65901600 - CENTRO

Telefone: (99)984656424

Município: IMPERATRIZ

UF: MA

Certificamos que, após a realização das consultas procedidas no sistema desta Secretaria, substanciado pelos artigos 240 a 242, da lei nº 7.799, de 19/12/2002 e disposto no artigo 205 da lei nº 5.172, de 25 de outubro de 1966 (Código Tributário Nacional), não constam débitos relativos aos tributos estaduais, administrados por esta Secretaria, em nome do sujeito passivo acima identificado. Ressalvado, todavia, à Fazenda Pública Estadual o direito da cobrança de dívidas que venham a ser apuradas e não alcançadas pela decadência.

Validade da Certidão: 120 (cento e vinte) dias: 08/11/2023.

A autenticidade desta certidão deverá ser confirmada no endereço:

<http://portal.sefaz.ma.gov.br/>, clicando no item "Certidões" e em seguida em "Validação de Certidão Negativa de Débito".

**CERTIDÃO EMITIDA GRATUITAMENTE.**

Data Impressão: 11/07/2023 10:49:24



BURITICUPU-MA  
Proc. 000001/2023  
Fls. 152  
Rub. 152

## GOVERNO DO ESTADO DO MARANHÃO SECRETARIA DE ESTADO DA FAZENDA

### CERTIDÃO NEGATIVA DE DÍVIDA ATIVA

Nº Certidão: 049070/23

Data da

10/07/2023 10:12:44

Inscrição Estadual: 127492470

CPF/CNPJ: 20616435000172

Razão Social: INJEPLASTIC COMERCIAL LTDA

Endereço: RUA PIAUI, 251 A CEP: 65901600 - CENTRO

Telefone: (99)984656424

Município: IMPERATRIZ

UF: MA

Certificamos que, após a realização das consultas procedidas no sistema desta Secretaria e na forma do disposto do artigo 156, da lei nº 2.231, de 29/12/1962, substanciado pelos artigos 240 a 242 da lei nº 7.799, de 19/12/2002, bem como prescreve o artigo 205 da lei nº 5.172, de 25 de outubro de 1966 (Código Tributário Nacional) não constam débitos inscritos na Dívida Ativa, em nome do sujeito passivo acima identificado.

Validade da Certidão: 120 (cento e vinte) dias: 07/11/2023.



A autenticidade desta certidão deverá ser confirmada no endereço:

<http://portal.sefaz.ma.gov.br/>, clicando no item "Certidões" e em seguida em "Validação de Certidão Negativa de Dívida Ativa".

CERTIDÃO EMITIDA GRATUITAMENTE.

Data Impressão: 10/07/2023 10:12:44



PREFEITURA DE IMPERATRIZ

SECRETARIA DE PLANEJAMENTO, FAZENDA E GESTÃO  
ORÇAMENTARIA - SEFAZGO

CNPJ: 06.158.455/0001-16



02/10/2023 09:59:58  
USUÁRIO: ANONYMOUS

CERTIDÃO NEGATIVA DE DÉBITOS-CND Nº 18837/2023  
AUTENTICAÇÃO: KKFC-ZOHO

MUNICÍPIO: MA  
Proc: 2109001-2023  
Fls: 1543  
Rub: AA

A Prefeitura do Município de Imperatriz - MA, por intermédio do departamento de arrecadação, **CERTIFICA**, a pedido da pessoa interessada, que o contribuinte **INJEPLASTIC COMERCIAL LTDA**, devidamente Inscrito(a) sob o CNPJ **20.616.435/0001-72** abaixo qualificado, encontra-se em situação regular perante a FAZENDA PÚBLICA MUNICIPAL DO MUNICÍPIO DE IMPERATRIZ, não constando débitos referentes a Tributos municipais, inscritos ou não em **Dívida Ativa**, até a presente data.

Reserva-se o direito de a Fazenda Municipal inscrever e cobrar débitos posteriormente comprovados, ou que venham a ser apurados, hipótese prevista no Código Tributário Municipal - CTM e prerrogativa legal prevista no artigo 149 da Lei Federal nº5.172/1966.

Fica ressalvada a possibilidade de existência de débitos não abrangidos pela presente certidão, como débitos objetos de ações judiciais em andamento e outros débitos que porventura não tenham sido migrados na mudança de sistema.

DADOS DA EMPRESA:

CNPJ: 20.616.435/0001-72

Razão Social: INJEPLASTIC COMERCIAL LTDA

Endereço: RUA PIAUI, 251 A CENTRO

Inscrição: 935582800000949-7

Enquadramento: ISS SIMPLES NACIONAL

Data de Início: 09/07/2014

Atividade Principal: 4754701-COMERCIO VAREJISTA DE MOVEIS

Nome Fantasia: INJEPLASTIC

A Referida Certidão terá validade até **01/12/2023**.

IMPERATRIZ-MA, 02/10/2023.

*Handwritten signatures*

BURITICUPU-MA  
Proc. 1109004/2023  
Fis. 134  
Rub. 134

## CERTIDÃO SIMPLIFICADA

### Sistema Nacional de Registro de Empresas Mercantis - SINREM

Certificamos que as informações abaixo constam dos documentos arquivados nesta Junta Comercial e são vigentes na data da sua expedição.

Nome Empresarial: INJEPLASTIC COMERCIAL LTDA		Protocolo: MAC2302986167	
NIRE : 21201224337			
Natureza Jurídica: Sociedade Empresária Limitada			
NIRE (Sede)	CNPJ	Data de Ato Constitutivo	Início de Atividade
21201224337	20.616.435 0001-72	09/07/2014	09/07/2014
Endereço Completo			
Rua PIAUI Nº 251 A. CENTRO - Imperatriz/MA - CEP 65901-600			
Objeto Social			
47.54-7-01 - COMERCIO VAREJISTA DE MOVEIS 18.13-0-01 - IMPRESSAO DE MATERIAL PARA USO PUBLICITARIO 14.13-4-01 - CONFECCAO DE ROUPAS PROFISSIONAIS. EXCETO SOB MEDIDA 18.11-3-02 - IMPRESSAO DE LIVROS. REVISTAS E OUTRAS PUBLICACOES PERIODICAS 18.13-0-99 - IMPRESSAO DE MATERIAL PARA OUTROS USOS 18.22-9-01 - SERVICOS DE ENCADERNACAO E PLASTIFICACAO 18.22-9-99 - SERVICOS DE ACABAMENTOS GRAFICOS. EXCETO ENCADERNACAO E PLASTIFICACAO 46.39-7-01 - COMERCIO ATACADISTA DE PRODUTOS ALIMENTICIOS EM GERAL 46.41-9-03 - COMERCIO ATACADISTA DE ARTIGOS DE ARMARINHO 46.42-7-02 - COMERCIO ATACADISTA DE ROUPAS E ACESSORIOS PARA USO PROFISSIONAL E DE SEGURANCA DO TRABALHO 46.43-5-02 - COMERCIO ATACADISTA DE BOLSAS. MALAS E ARTIGOS DE VIAGEM 46.47-8-01 - COMERCIO ATACADISTA DE ARTIGOS DE ESCRITORIO E DE PAPELARIA 46.47-8-02 - COMERCIO ATACADISTA DE LIVROS. JORNAIS E OUTRAS PUBLICACOES 46.49-4-09 - COMERCIO ATACADISTA DE PRODUTOS DE HIGIENE. LIMPEZA E CONSERVACAO DOMICILIAR. COM ATIVIDADE DE FRACIONAMENTO E ACONDICIONAMENTO ASSOCIADA 46.51-6-01 - COMERCIO ATACADISTA DE EQUIPAMENTOS DE INFORMATICA 46.51-6-02 - COMERCIO ATACADISTA DE SUPRIMENTOS PARA INFORMATICA 46.52-4-00 - COMERCIO ATACADISTA DE COMPONENTES ELETRONICOS E EQUIPAMENTOS DE TELEFONIA E COMUNICACAO 47.12-1-00 - COMERCIO VAREJISTA DE MERCADORIAS EM GERAL. COM PREDOMINANCIA DE PRODUTOS ALIMENTICIOS - MINIMERCADOS. MERCEARIAS E ARMAZENS 47.21-1-03 - COMERCIO VAREJISTA DE LATICINIOS E FRIOS 47.22-9-01 - COMERCIO VAREJISTA DE CARNES - ACOUGUES 47.22-9-02 - PEIXARIA 47.23-7-00 - COMERCIO VAREJISTA DE BEBIDAS 47.24-5-00 - COMERCIO VAREJISTA DE HORTIFRUTIGRANJEIROS 47.29-6-02 - COMERCIO VAREJISTA DE MERCADORIAS EM LOJAS DE CONVENIENCIA 47.51-2-01 - COMERCIO VAREJISTA ESPECIALIZADO DE EQUIPAMENTOS E SUPRIMENTOS DE INFORMATICA 47.54-7-03 - COMERCIO VAREJISTA DE ARTIGOS DE ILUMINACAO 47.55-5-01 - COMERCIO VAREJISTA DE TECIDOS 47.55-5-02 - COMERCIO VAREJISTA DE ARTIGOS DE ARMARINHO 47.55-5-03 - COMERCIO VAREJISTA DE ARTIGOS DE CAMA. MESA E BANHO 47.61-0-01 - COMERCIO VAREJISTA DE LIVROS 47.61-0-03 - COMERCIO VAREJISTA DE ARTIGOS DE PAPELARIA 47.63-6-01 - COMERCIO VAREJISTA DE BRINQUEDOS E ARTIGOS RECREATIVOS 47.63-6-02 - COMERCIO VAREJISTA DE ARTIGOS ESPORTIVOS 47.81-4-00 - COMERCIO VAREJISTA DE ARTIGOS DO VESTUARIO E ACESSORIOS 47.82-2-01 - COMERCIO VAREJISTA DE CALCADOS 47.82-2-02 - COMERCIO VAREJISTA DE ARTIGOS DE VIAGEM 47.89-0-05 - COMERCIO VAREJISTA DE PRODUTOS SANEANTES DOMISSANITARIOS 49.23-0-02 - SERVICO DE TRANSPORTE DE PASSAGEIROS - LOCAÇAO DE AUTOMOVEIS COM MOTORISTA 58.19-1-00 - EDICAO DE CADASTROS. LISTAS E DE OUTROS PRODUTOS GRAFICOS 58.29-8-00 - EDICAO INTEGRADA A IMPRESSAO DE CADASTROS. LISTAS E DE OUTROS PRODUTOS GRAFICOS 25.42-0-00 - FABRICACAO DE ARTIGOS DE SERRALHERIA. EXCETO ESQUADRIAS 31.01-2-00 - FABRICACAO DE MOVEIS COM PREDOMINANCIA DE MADEIRA 31.02-1-00 - FABRICACAO DE MOVEIS COM PREDOMINANCIA DE METAL 31.03-9-00 - FABRICACAO DE MOVEIS DE OUTROS MATERIAIS. EXCETO MADEIRA E METAL 77.32-2-01 - ALUGUEL DE MAQUINAS E EQUIPAMENTOS PARA CONSTRUÇAO SEM OPERADOR. EXCETO ANDAIMES 77.11-0-00 - LOCAÇAO DE AUTOMOVEIS SEM CONDUTOR 49.21-3-01 - TRANSPORTE RODOVIARIO COLETIVO DE PASSAGEIROS. COM ITINERARIO FIXO. MUNICIPAL 49.24-8-00 - TRANSPORTE ESCOLAR 42.11-1-01 - CONSTRUÇAO DE RODOVIAS E FERROVIAS 42.11-1-02 - PINTURA PARA SINALIZACAO EM PISTAS RODOVIARIAS E AEROPORTOS 42.13-8-00 - OBRAS DE URBANIZACAO - RUAS. PRACAS E CALCADAS 43.13-4-00 - OBRAS DE TERRAPLENAGEM 46.42-7-01 - COMERCIO ATACADISTA DE ARTIGOS DO VESTUARIO E ACESSORIOS. EXCETO PROFISSIONAIS E DE SEGURANCA			
Capital Social		Porte	Prazo de Duração
R\$ 400.000,00 (quatrocentos mil reais)		ME (Microempresa)	Indeterminado
Capital Integralizado			
R\$ 400.000,00 (quatrocentos mil reais)			
Dados do Sócio			
Nome	CPF/CNPJ	Participação no capital	Espécie de sócio
EVANDRO COSTA LAGO	413.549.233-91	R\$ 400.000,00	Sócio
Administrador		Término do mandato	
S		Indeterminado	
Dados do Administrador			
Nome	CPF	Término do mandato	
EVANDRO COSTA LAGO	413.549.233-91	Indeterminado	
Último Arquivamento			Situação
Data	Número	Ato/eventos	ATIVA
28/04/2023	20230564755	223 / 223 - BALANÇO	Status

BURITICUPU-MA  
Proc. 1001001 2023  
Fls. 1303  
Rub. *AA*

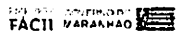

Governo do Estado do Maranhão  
Secretaria de Estado de Indústria e comércio - SEINC  
Junta Comercial do Estado do Maranhão



## CERTIDÃO SIMPLIFICADA

Continuação

### Sistema Nacional de Registro de Empresas Mercantis - SINREM

Certificamos que as informações abaixo constam dos documentos arquivados  
nesta Junta Comercial e são vigentes na data da sua expedição.

Nome Empresarial: INJEPLASTIC COMERCIAL LTDA NIRE : 21201224337 Natureza Jurídica: Sociedade Empresária Limitada	Protocolo: MAC2302986167
	SEM STATUS

Esta certidão foi emitida automaticamente em 17/10/2023, às 16:14:58 (horário de Brasília).  
Se impressa, verificar sua autenticidade no <https://www.empresafacil.ma.gov.br> com o código TCDKT9RT



MAC2302986167

CARLOS ANDRÉ DE MORAES PEREIRA  
Secretário(a) Geral

*AA*

*p AA*

Data da consulta: 09/11/2022 15:11:10

Identificação do Contribuinte - CNPJ Matriz

CNPJ: 20.616.435/0001-72

A opção pelo Simples Nacional e/ou SIMEI abrange todos os estabelecimentos da empresa

Nome Empresarial: INJEPLASTIC COMERCIAL LTDA

BURITICUPU-MA  
Prod. 1001001 2023  
Fis. 1396  
Rub. 11

Situação Atual

Situação no Simples Nacional: Optante pelo Simples Nacional desde 01/01/2018

Situação no SIMEI: NÃO enquadrado no SIMEI

+ Mais informações

[Voltar](#) [Gerar PDF](#)

*[Handwritten mark]*

*[Handwritten signature]*

CERTJUDONE-SJDI - 21622023  
Código de validação: 26AD934704

Número da guia: 23053601001621376.

## CERTIDÃO DE FALÊNCIA E/OU RECUPERAÇÃO JUDICIAL

USANDO da faculdade que me confere a Lei CERTIFICO, a requerimento verbal de pessoa interessada, que dando busca em nossos arquivos e sistemas de DISTRIBUIÇÃO dos feitos referente à FALÊNCIA E/OU RECUPERAÇÃO JUDICIAL, em um interstício temporal de 10 anos até a presente data, NÃO CONSTATEI a existência de qualquer distribuição/processo dessa natureza em desfavor da pessoa jurídica **INJEPLASTIC COMERCIAL LTDA**, inscrita no CNPJ nº 20.616.435/0001-72, situada na cidade de Imperatriz, estado do Maranhão.

CERTIFICO, ainda, que esta Secretaria Judicial de Distribuição a meu cargo é a única existente nesta Cidade e Comarca de Imperatriz. O referido é verdade, me reporto e dou fé. Dada e passada a presente certidão nesta Secretaria, Comarca de Imperatriz, Estado do Maranhão. Eu, **ARLETE DOS SANTOS SOUSA MARTINS**, Auxiliar Judiciária, matrícula 116236, digitei. Eu, **EDILENE BANDEIRA DE ARAÚJO**, Distribuidora Judicial desta Comarca, matrícula 180885, subscrevo e assino eletronicamente.

Imperatriz-MA, 18 de outubro de 2023.

### OBSERVAÇÕES

1- O prazo de validade da presente Certidão Judicial será de 60 (sessenta) dias (art 198 do Código de Normas da Corregedoria Geral de Justiça); 2- O documento deve ser emitido em única via, sem rasuras e mediante assinatura eletrônica do servidor, podendo ter sua autenticidade verificada no site do Tribunal de Justiça do Estado do Maranhão, conforme orientações no rodapé. 3- O CNPJ/CPF constante nesta certidão foi informado pelo solicitante. Sua titularidade deverá ser conferida pelo interessado ou destinatário; 4- Esta certidão foi expedida nos termos da Resolução-GP nº 38/2022 e a autenticidade do Selo de Fiscalização Eletrônico Judicial será objeto de conferência por qualquer interessado, que poderá consultar a validade do selo e o detalhamento dos respectivos atos praticados no sítio eletrônico do Tribunal de Justiça do Maranhão por meio do link <https://selos.tjma.jus.br>, mediante o preenchimento do código de validação do selo ou através de aplicativo leitor de QR Code; 5- Essa certidão abrange somente a Comarca de Imperatriz/MA.

**EDILENE BANDEIRA DE ARAÚJO**  
Secretária Judicial de Distribuição de Entrância Final  
Secretaria Judicial de Distribuição de Imperatriz  
Matrícula 180885



CERTJUDONE-SJDI - 21622023 / Código: 26AD934704  
Valide o documento em [www.tjma.jus.br/validadoc.php](http://www.tjma.jus.br/validadoc.php)

Antes de imprimir pense em sua responsabilidade com o meio ambiente.  
#ConsumoConsciente



PODER JUDICIÁRIO DO ESTADO DO MARANHÃO  
Corregedoria Geral da Justiça  
Secretaria Judicial de Distribuição de Imperatriz

Documento assinado. IMPERATRIZ, 18/10/2023 11:51 (EDILENE BANDEIRA DE ARAÚJO)

BURITICURU-MA  
Proc. 1598 2023  
Fis. 1598  
Rub. JA

A



CERTJUDONE-SJDI - 21622023 / Código: 26AD934704  
Valide o documento em [www.tjma.jus.br/validadoc.php](http://www.tjma.jus.br/validadoc.php)

Antes de imprimir pense em sua responsabilidade com o meio ambiente.  
#ConsumoConsciente





PODER JUDICIÁRIO DO ESTADO DO MARANHÃO  
Corregedoria Geral da Justiça  
Secretaria Judicial de Distribuição de Imperatriz

CERTJUDONE-SJDI - 18832023  
Código de validação: DE1900D86A

BURITICUPU-MA  
Proc. 19091001/2023  
Fls. 1399  
Rub. AA

Número da guia: 23053601001593795.

## CERTIDÃO DE EXECUÇÃO FISCAL ESTADUAL/MUNICIPAL

USANDO da faculdade que me confere a Lei CERTIFICO, a requerimento verbal de pessoa interessada, que dando busca em nossos arquivos e sistemas de DISTRIBUIÇÃO dos feitos CÍVEIS E COMERCIAIS, das Varas das Fazendas Públicas Estaduais e Municipais, até a presente data, NÃO CONSTATEI a existência de qualquer distribuição/processo dessa natureza em desfavor da pessoa física **EVANDRO COSTA LAGO**, brasileiro, filho de José Ribamar Almeida Lago e Izabel da Costa Lago, portador do CPF nº 413.549.233-91, RG nº 0000487779959 SSP MA, nascido aos 05/03/1974, residente e domiciliado nesta cidade de Imperatriz, estado do Maranhão.

CERTIFICO, ainda, que esta Secretaria Judicial de Distribuição a meu cargo é a única existente nesta cidade e Comarca de Imperatriz. O referido é verdade, me reporto e dou fé. Dada e passada a presente certidão nesta Secretaria, Comarca de Imperatriz, Estado do Maranhão. Eu, **ARLETE DOS SANTOS SOUSA MARTINS**, Auxiliar Judiciária, matrícula 116236, digitei. Eu, **EDILENE BANDEIRA DE ARAÚJO**, Distribuidora Judicial desta Comarca, matrícula 180885, subscrevo e assino eletronicamente.

Imperatriz/MA, 11 de setembro de 2023. ✓

### OBSERVAÇÕES:

1- O prazo de validade da presente Certidão Judicial será de 60 (sessenta) dias (art. 198 do Código de Normas da Corregedoria Geral de Justiça); 2- O documento deve ser emitido em única via, sem rasuras e mediante assinatura eletrônica do servidor, podendo ter sua autenticidade verificada no site do Tribunal de Justiça do Estado do Maranhão, conforme orientações no rodapé; 3- O CNPJ/CPF constante nesta certidão foi informado pelo solicitante Sua titularidade deverá ser conferida pelo interessado ou destinatário; 4- Esta certidão foi expedida nos termos da Resolução-GP nº 38/2022 e a autenticidade do Selo de Fiscalização Eletrônico Judicial será objeto de conferência por qualquer interessado, que poderá consultar a validade do selo e o detalhamento dos respectivos atos praticados no sítio eletrônico do Tribunal de Justiça do Maranhão por meio do link <https://selos.tjma.jus.br>, mediante o preenchimento do código de validação do selo ou através de aplicativo leitor de QR Code; 5- Essa certidão abrange somente a Comarca de Imperatriz/MA.

EDILENE BANDEIRA DE ARAÚJO  
Secretária Judicial de Distribuição de Entrância Final  
Secretaria Judicial de Distribuição de Imperatriz  
Matrícula 180885



CERTJUDONE-SJDI - 18832023 / Código: DE1900D86A  
Valide o documento em [www.tjma.jus.br/validadoc.php](http://www.tjma.jus.br/validadoc.php)

Antes de imprimir pense em sua responsabilidade com o meio ambiente.  
#ConsumoConsciente



PODER JUDICIÁRIO DO ESTADO DO MARANHÃO  
Corregedoria Geral da Justiça  
Secretaria Judicial de Distribuição de Imperatriz

Documento assinado IMPERATRIZ, 11/09/2023 11:01 (EDILENE BANDEIRA DE ARAÚJO)

BURITIGUAPU-MA  
Proc. 14091001 2023  
Fls. 1600  
Rub. AA

↙

*pb* *ott*



CERTJUDONE-SJDI - 18832023 / Código: DE1900D86A  
Valide o documento em [www.tjma.jus.br/validadoc.php](http://www.tjma.jus.br/validadoc.php)

Antes de imprimir pense em sua responsabilidade com o meio ambiente.  
#ConsumoConsciente



PODER JUDICIÁRIO  
JUSTIÇA FEDERAL DA 4ª REGIÃO  
CERTIDÃO JUDICIAL CÍVEL

8720382

**CERTIFICAMOS**, na forma da lei, que, consultando os sistemas processuais abaixo indicados, **NÃO CONSTAM**, até a presente data e hora. **PROCESSOS** de classes CÍVEIS em tramitação contra:

**INJEPLASTIC COMERCIAL LTDA**  
OU  
CNPJ n. 20616435/0001-72

BUNTI CUPU-MA  
Proc. 1009001/2023  
Fls. 1601  
Rub. AA

Certidão emitida em: 13/10/2023 às 16:01:30 (data e hora de Brasília)

Observações:

a) A autenticidade desta certidão poderá ser verificada, no prazo de 90 (noventa) dias, por qualquer interessado no site do TRIBUNAL REGIONAL FEDERAL DA 4ª REGIÃO endereço <http://www.trf4.jus.br/autenticidade>, por meio do código de validação abaixo:

b) A pesquisa realizada com base no CPF informado abrange processos em que o titular ou seu eventual espólio figure como parte:

c) Nos casos do § 1º do art. 4º da Resolução n. 680/2020 (CPF não informado), o nome indicado para a consulta será de responsabilidade do solicitante da certidão, devendo a titularidade ser conferida pelo interessado e destinatário:

d) Certidão expedida gratuitamente e nos termos da Resolução CNJ n. 121/2010 e da Resolução CJF n. 680/2020:

e) Certidão emitida em consulta às seguintes bases de dados (data e hora de Brasília):

Tribunal Regional Federal da 4ª Região (Processo Eletrônico) até 12/10/2023 às 20:00  
Tribunal Regional Federal da 4ª Região (Processo Papel) até 12/10/2023 às 20:00  
JF Paraná (Processo Eletrônico) até 13/10/2023 às 03:30  
JF Paraná (Processo Papel) até 13/10/2023 às 01:30  
JF Rio Grande do Sul (Processo Eletrônico) até 12/10/2023 às 22:30  
JF Rio Grande do Sul (Processo Papel) até 12/10/2023 às 22:30  
JF Santa Catarina (Processo Eletrônico) até 12/10/2023 às 20:10  
JF Santa Catarina (Processo Papel) até 12/10/2023 às 21:00

f) Certidão unificada do 1º e 2º graus da Justiça Federal da 4ª Região.

NÚMERO DE CONTROLE: 8720382  
CÓDIGO DE VALIDAÇÃO: 430294538



Handwritten signatures



PODER JUDICIÁRIO

JUSTIÇA FEDERAL DA 4ª REGIÃO

CERTIDÃO JUDICIAL CRIMINAL NEGATIVA

BURITICUPU/MA  
Proc. 1602 2023  
Fls. 1602  
Rub. JA

8720466

**CERTIFICAMOS**, na forma da lei, que, consultando os sistemas processuais abaixo indicados, **NÃO CONSTAM**, até a presente data e hora, PROCESSOS de classes CRIMINAIS contra:

**INJEPLASTIC COMERCIAL LTDA**

OU

**CNPJ n. 20616435/0001-72**

Certidão emitida em: 13/10/2023 às 16:05:16 (data e hora de Brasília)

Observações:

a) A autenticidade desta certidão poderá ser verificada, no prazo de 90 (noventa) dias, por qualquer interessado no site do TRIBUNAL REGIONAL FEDERAL DA 4ª REGIÃO endereço <http://www.trf4.jus.br/autenticidade>, por meio do código de validação abaixo:

b) A pesquisa realizada com base no CPF informado abrange processos em que o titular ou seu eventual espólio figure como parte:

c) Nos casos do § 1º do art. 4º da Resolução n. 680/2020 (CPF não informado), o nome indicado para a consulta será de responsabilidade do solicitante da certidão, devendo a titularidade ser conferida pelo interessado e destinatário:

d) Certidão expedida gratuitamente e nos termos da Resolução CNJ n. 121/2010 e da Resolução CJF n. 680/2020:

e) Certidão emitida em consulta às seguintes bases de dados (data e hora de Brasília):

Tribunal Regional Federal da 4ª Região (Processo Eletrônico) até 12/10/2023 às 20:00

Tribunal Regional Federal da 4ª Região (Processo Papel) até 12/10/2023 às 20:00

JF Paraná (Processo Eletrônico) até 13/10/2023 às 03:30

JF Paraná (Processo Papel) até 13/10/2023 às 01:30

JF Rio Grande do Sul (Processo Eletrônico) até 12/10/2023 às 22:30

JF Rio Grande do Sul (Processo Papel) até 12/10/2023 às 22:30

JF Santa Catarina (Processo Eletrônico) até 12/10/2023 às 20:10

JF Santa Catarina (Processo Papel) até 12/10/2023 às 21:00

SEEU até 13/10/2023 às 16:05:16

f) Certidão unificada do 1º e 2º graus da Justiça Federal da 4ª Região.

NÚMERO DE CONTROLE: 8720466

CÓDIGO DE VALIDAÇÃO: 2190557780



*JA*

28/04/2023

## BALANÇO PATRIMONIAL ANALÍTICO EM 31/12/2022

INJEPLASTIC COMERCIAL LTDA

CNPJ 20.616.435/0001-72

Rua PIAUI, 251 A - CENTRO, Imperatriz MA - CEP:

08:04:18

65901600 NIRE 21201224337 - 09/07/2014

Pág.: 0001

## ATIVO

ATIVO CIRCULANTE		271.142,58 D
------------------	--	--------------

Disponibilidades		2.016,36 D
------------------	--	------------

Caixa

Caixa

2.016,36 D

Contas a Receber

46.798,17 D

Clientes

Cliente Diversos

46.798,17 D

Estoque

207.328,05 D

Mercadorias para revenda

Mercadoria para Revenda

207.328,05 D

Outros Créditos

15.000,00 D

Adiantamento a Socios

Evandro Costa Lago

15.000,00 D

ATIVO NÃO CIRCULANTE

224.106,85 D

Imobilizado

224.106,85 D

Bens Tangíveis

Instalações

67.810,65 D

Maquinas e Equipamentos

150.210,88 D

Móveis e Utensílios

55.210,80 D

(-) Depreciação Acumulada

(-) Deprec. Instalações

13.562,16 C

(-) Deprec. de Máquinas e Equipamentos

30.042,24 C

IMPERATRIZ-MA  
Proc. 140001-2023  
Fis. 1605  
Rub. JA

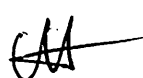
lp 

28/04/2023

**BALANÇO PATRIMONIAL ANALÍTICO EM 31/12/2022**

INJEPLASTIC COMERCIAL LTDA

CNPJ 20.616.435/0001-72

Rua PIAUI, 251 A - CENTRO, Imperatriz MA - CEP:

08:04:18

65901600 NIRE 21201224337 - 09/07/2014

Pág.: 0002

(-) Deprec. Móveis e Utensílios

5.521,08 C

**TOTAL DO ATIVO**

**495.249,43 D**

Imperatriz, 31 de dezembro de 2022

EVANDRO COSTA LAGO

SOCIO ADMINISTRADOR

CPF: 413.549.233-91

JOZIMIRA ALENCAR SOUSA

CPF: 781.273.353-04

CONTADOR - CRC: 014988 / MA

BURITICUPU-MA  
Proc. 12091001/2023  
Fis. JA  
Rub. JA

A

JA

28/04/2023

**BALANÇO PATRIMONIAL ANALÍTICO EM 31/12/2022**

INJEPLASTIC COMERCIAL LTDA

CNPJ 20.616.435/0001-72

Rua PIAUI, 251 A - CENTRO, Imperatriz MA - CEP:

08:04:19

65901600 NIRE 21201224337 - 09/07/2014

Pág.: 0003

**PASSIVO**

PASSIVO CIRCULANTE 59.131,44 C

Fornecedores 57.945,45 C

Fornecedores

Fornecedores Diversos 57.945,45 C

Obrigações Tributárias 1.185,99 C

Impostos a Recolher

Simplex Nacional 671,86 C

ICMS 514,13 C

PATRIMÔNIO LIQUIDO 436.117,99 C

Capital Social 400.000,00 C

Capital Social Subscrito

Capital Social Subscrito 400.000,00 C

Lucro/Prejuízos Acumulados 36.117,99 C

Lucro/Prejuízos Acumulados

(-)Lucro Distribuido 105.000,00 D

(-)Lucro/Prejuizo do Exercicio

Lucro do Exercicio 141.117,99 C

**TOTAL DO PASSIVO**

**495.249,43 C**

BURITICUPI-MA  
Proc. 0102001-2023  
Fls. JK 1605  
Rub. JK

*(Handwritten signature)*

*(Handwritten initials)*

28/04/2023

**BALANÇO PATRIMONIAL ANALÍTICO EM 31/12/2022**

INJEPLASTIC COMERCIAL LTDA

CNPJ 20.616.435/0001-72

Rua PIAUI, 251 A - CENTRO, Imperatriz MA - CEP:

08:04:20

65901600 NIRE 21201224337 - 09/07/2014

Pág.: 0004

Imperatriz, 31 de dezembro de 2022

EVANDRO COSTA LAGO  
SOCIO ADMINISTRADOR  
CPF: 413.549.233-91

JOZIMIRA ALENCAR SOUSA  
CPF: 781.273.353-04  
CONTADOR - CRC: 014988 / MA

BNSITISUPILMA  
Proc. 109001 2023  
Fis. 1606  
Rub. 



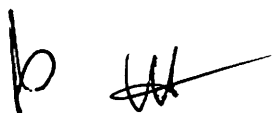



28/04/2023

## DEMONSTRAÇÃO DO RESULTADO DO EXERCÍCIO EM 31/12/2022

INJEPLASTIC COMERCIAL LTDA

CNPJ 20.616.435/0001-72

Rua PIAUI, 251 A - CENTRO, Imperatriz MA - CEP:

08:05:52

65901600 NIRE 21201224337 - 09/07/2014

Pág.: 0001

<b>Receitas de Vendas</b>	
Receita de Vendas	175.859,58
<b>Deduções da Receita</b>	
ICMS	(5.053,70)
SIMPLES	(7.061,13)
<b>Custos dos Insumos</b>	
Custo de Vendas e/Utilização no Serviços	(33.278,45)
<b>Despesas Administrativas</b>	
Aluguel de imóveis	(7.800,00)
Telefone e Internet	(2.157,60)
Água e Esgoto	(864,00)
Depreciação e Amortização	(21.802,20)
Honorários Contábeis	(6.000,00)
<b>RESULTADO DO EXERCÍCIO</b>	<b>91.842,50</b>

BURITICUPU-MA  
 Proc. 1909001/2023  
 Fis.                       
 Rub.                     

Reconhecemos a exatidão do presente Demonstrativo, realizado em 31 de dezembro de 2022.

Imperatriz, 31 de dezembro de 2022



INJEPLASTIC COMERCIAL LTDA  
 EVANDRO COSTA LAGO  
 SOCIO ADMINISTRADOR  
 CPF: 413.549.233-91

JOZIMIRA ALENCAR SOUSA  
 CPF: 781.273.353-04  
 CONTADOR - CRC: 014988 / MA

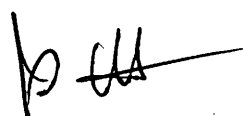

28/04/2023

Indicadores Econômicos Financeiros em 31/12/2022

INJEPLASTIC COMERCIAL LTDA

08:11:33

CNPJ 20.616.435/0001-72

Pág.: 0001

**Liquidez Corrente**

Ativo Circ.	R\$ 271.142,58	
Passivo Circ.	R\$ 59.131,44	= 4,59

BURITICUPI, MA  
 Proc. 1609091/2023  
 Fls. 1608  
 Rub. *[Handwritten Signature]*

**Liquidez Seca**

Ativo Circulante (-) Estoque	R\$ 63.814,53	
Passivo Circulante	R\$ 59.131,44	= 1,08

**Liquidez Geral**

Ativo Circ. (+) Realiz. L/Prazo	R\$ 271.142,58	
Passivo Circulante (+) Passivo Não Circ.	R\$ 59.131,44	= 4,59

*[Handwritten Mark]*

*[Handwritten Signatures]*

28/04/2023

Indicadores Econômicos Financeiros em 31/12/2022

INJEPLASTIC COMERCIAL LTDA

08:11:34

CNPJ 20.616.435/0001-72

Pág.: 0002

Imperatriz, 31 de dezembro de 2022

INJEPLASTIC COMERCIAL LTDA

EVANDRO COSTA LAGO

SOCIO ADMINISTRADOR

CPF: 413.549.233-91

JOZIMIRA ALENCAR SOUSA

RG: 573523967 - SSP - CPF: 781.273.353-04

CONTADOR - CRC: 014988 / MA

BURITICUPI-MA  
Proc. 160909 2023  
Fis. 1609  
Rub. JA

+

k JA

**Notas Explicativas das Demonstrações Contábeis em 31/12/2022**

Empresa: Injeplastic Comercial Ltda

Endereço: Rua Piaui, nº 251 A, Centro, Imperatriz – MA, CEP 65.901-600

NIRE: 21201224337 em 09/07/2014

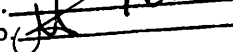
BURITICUPU-MA  
 Proc. 909091 2023  
 Fis. 1610  
 Rub. 

**Nota 1 – Contexto Operacional**

A empresa Injeplastic Comercial Ltda, sediada na Rua Piaui, nº 251 A, Centro, Imperatriz – MA, CEP 65.901-600, tem como atividades, 47.54-7-01 - Comércio varejista de móveis, 14.13-4-01 - Confecção de roupas profissionais, exceto sob medida, 18.11-3-02 - Impressão de livros, revistas e outras publicações periódicas, 18.13-0-01 - Impressão de material para uso publicitário, 18.13-0-99 - Impressão de material para outros usos, 18.22-9-01 - Serviços de encadernação e plastificação, 18.22-9-99 - Serviços de acabamentos gráficos, exceto encadernação e plastificação 25.42-0-00 - Fabricação de artigos de serralheria, exceto esquadrias, 31.01-2-00 - Fabricação de móveis com predominância de madeira, 31.02-1-00 - Fabricação de móveis com predominância de metal, 31.03-9-00 - Fabricação de móveis de outros materiais, exceto madeira e metal, 42.11-1-01 - Construção de rodovias e ferrovias, 42.11-1-02 - Pintura para sinalização em pistas rodoviárias e aeroportos, 42.13-8-00 - Obras de urbanização - ruas, praças e calçadas, 43.13-4-00 - Obras de terraplenagem, 46.39-7-01 - Comércio atacadista de produtos alimentícios em geral, 46.41-9-03 - Comércio atacadista de artigos de armarinho, 46.42-7-01 - Comércio atacadista de artigos do vestuário e acessórios, exceto profissionais e de segurança, 46.42-7-02 - Comércio atacadista de roupas e acessórios para uso profissional e de segurança do trabalho, 46.43-5-02 - Comércio atacadista de bolsas, malas e artigos de viagem, 46.47-8-01 - Comércio atacadista de artigos de escritório e de papelaria, 46.47-8-02 - Comércio atacadista de livros, jornais e outras publicações, 46.49-4-09 - Comércio atacadista de produtos de higiene, limpeza e conservação domiciliar, com atividade de fracionamento e acondicionamento associada, 46.51-6-01 - Comércio atacadista de equipamentos de informática, 46.51-6-02 - Comércio atacadista de suprimentos para informática, 46.52-4-00 - Comércio atacadista de componentes eletrônicos e equipamentos de telefonia e comunicação, 47.12-1-00 - Comércio varejista de mercadorias em geral, com predominância de produtos alimentícios - minimercados, mercearias e armazéns, 47.21-1-03 - Comércio varejista de laticínios e frios, 47.22-9-01 - Comércio varejista de carnes – açougues, 47.22-9-02 – Peixaria, 47.23-7-00 - Comércio varejista de bebidas, 47.24-5-00 - Comércio varejista de hortifrutigranjeiros, 47.29-6-02 - Comércio varejista de mercadorias em lojas de conveniência, 47.51-2-01 - Comércio varejista especializado de equipamentos e suprimentos de informática, 47.54-7-03 - Comércio varejista de artigos de iluminação, 47.55-5-01 - Comércio varejista de tecidos, 47.55-5-02 - Comercio varejista de artigos de armarinho, 47.55-5-03 - Comercio varejista de artigos de cama, mesa e banho, 47.61-0-01 - Comércio varejista de livros, 47.61-0-03 - Comércio varejista de artigos de papelaria, 47.63-6-01 - Comércio varejista de brinquedos e artigos recreativos, 47.63-6-02 - Comércio varejista de artigos esportivos, 47.81-4-00 - Comércio varejista de artigos do vestuário e acessórios, 47.82-2-01 - Comércio varejista de calçados, 47.82-2-02 - Comércio varejista de artigos de viagem, 47.89-0-05 - Comércio varejista de produtos saneantes domissanitários, 49.21-3-01 - Transporte rodoviário coletivo de passageiros, com itinerário fixo, municipal, 49.23-0-02 - Serviço de transporte de passageiros - locação de automóveis com motorista, 49.24-8-00 - Transporte escolar, 58.19-1-00 - Edição de cadastros, listas e de outros produtos gráficos, 58.29-8-00 - Edição integrada à impressão de cadastros, listas e de outros produtos gráficos, 77.11-0-00 - Locação de automóveis sem condutor, 77.32-2-01 - Aluguel de máquinas e equipamentos para construção sem operador, exceto andaimese esta em plena atividade desde 09/07/2014.

**Nota 2 – Base de Preparação e Apresentação das Demonstrações Financeiras**

A Injeplastic Comercial Ltda elaborou e está apresentando as suas Demonstrações Contábeis do Exercício findo em 31 de dezembro de 2022 de acordo com a ITG 1000 – Modelo contábil para Micro empresas e Empresa de pequeno porte, emitida pelo Conselho Federal de Contabilidade CFC.

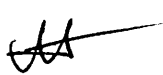
**Nota 3 – Práticas Contábeis****3.1 – Disponibilidades**

Trata-se de saldos provindos dos recebimentos de clientes e prestação de serviços recebidas demonstradas pelo valor original e recursos próprio de sócios , atualizado até a data do encerramento do Balanço Patrimonial.

**3.2 – Clientes Diversos**

A referida Conta contábil apresenta saldo no final do exercício por se tratar de valores a receber de vendas a prazo que ficaram para receber no exercício seguinte.

**3.3 – Mercadorias para Revenda:**

Saldo em Estoque referente as compras no exercício e a movimentação de custo de mercadorias ocorridas.

BURITICUPU-MA  
Proc. 1909/001, 2023  
Fis. 1671  
Rub. JA

**3.4 – Imobilizado**

Bens adquiridos no decorrer dos anos ate a data final do Balanço encerrado em 31 de dezembro de 2021, Bens entre eles maquinas e equipamentos diversos, moveis e utensílios e as instalações seguidas das depreciações correspondente a cada um.

**3.5 – Fornecedores**

Valores referente a compras a prazo com vencimentos para o exercício seguinte.

**3.6 – Impostos a Pagar**

Simplex nacional e ICMS s/compras a serem pagos no exercício seguinte .

**Nota 4 – Garantias prestadas a terceiros e outras responsabilidades eventuais ou contingentes.**

A empresa não possui ações trabalhista em andamento movidas por ex-empregados.

**Nota 5 – Eventos subsequentes**

As demonstrações Contábeis da referida empresa, mesmo que elaborada de forma simplificada, considera as especificações e natureza das operações realizadas, bem como contemplou as necessidades de controle de informações no que se refere aos aspectos fiscais e gerenciais para melhor compreensão do público interessado.

Imperatriz-Ma, 31 de dezembro de 2022

INJEPLASTIC  
COMERCIAL LTDA  
EVANDRO COSTA LAGO  
SOCIO  
ADMINISTRADOR  
CPF. 413.549.233-1

JOZIMIRA ALENCAR SOUSA  
CPF. 781.273.353-04  
CONTADORA – CRC: 14.988-MA

l  
JA



BURITICUPU-MA  
Proc. 1909001  
Fis. 2023  
Rub. 1612

## ASSINATURA ELETRÔNICA

Certificamos que o ato da empresa INJEPLASTIC COMERCIAL LTDA consta assinado digitalmente por:

IDENTIFICAÇÃO DO(S) ASSINANTE(S)	
CPF/CNPJ	Nome
41354923391	EVANDRO COSTA LAGO
78127335304	JOZIMIRA ALENCAR SOUSA

↓

**JUCEMA**

CERTIFICADO DE REGISTRO Nº 28/04/2023 17:10:00 SGP Nº 20230564455.  
PROTOCOLADO Nº 20230564455 DT 28/04/2023.  
CÓDIGO DE VERIFICAÇÃO: 32305767590. CNPJ Nº SPPF: 20614435000172.  
NºPP: 20201224337. COM SERVIÇOS DO REGISTRO Nº: 28/04/2023.  
INJEPLASTIC COMERCIAL LTDA

CERTIFICADO DE REGISTRO Nº 28/04/2023 17:10:00 SGP Nº 20230564455.  
PROTOCOLADO Nº 20230564455 DT 28/04/2023.  
CÓDIGO DE VERIFICAÇÃO: 32305767590. CNPJ Nº SPPF: 20614435000172.  
NºPP: 20201224337. COM SERVIÇOS DO REGISTRO Nº: 28/04/2023.  
INJEPLASTIC COMERCIAL LTDA

↓

Handwritten signature

TERMO DE ABERTURA

Contém esta encadernação de formulário contínuo, 0017 páginas numeradas seguidamente pelo processo eletrônico de dados totalmente escrituradas, de 0001 a 0017 e que servirá de Livro Diário de número 002 na forma dos artigos 5º (quinto) e 6º (sexto) da Instrução Normativa DREI nº82 de 19 de Fevereiro de 2021, onde estão registradas todas as operações realizadas pela empresa abaixo qualificada, no período de 01/01/2022 a 31/12/2022.

BURITICUPUL-MA  
Proc. 000001 2023  
Fls. 1613  
Rub. JA

Empresa : INJEPLASTIC COMERCIAL LTDA

Endereço: Rua PIAUI, 251 A

Bairro: CENTR,

CEP: 65901600

Cidade : Imperatriz - MA

CNPJ: 20.616.435/0001-72

Inscr. Estadual: 127492470

Órgão de Inscrição: JUNTA COMERCIAL DO ESTADO DO MARANHAO - JUCEMA, em 9 de julho de 2014

Nº da Inscrição: 21201224337

Exercício social encerrado em: 31/12/2022

Imperatriz, 01 de janeiro de 2022



---

INJEPLASTIC COMERCIAL LTDA  
EVANDRO COSTA LAGO  
SOCIO ADMINISTRADOR  
CPF: 413.549.233-91

---

JOZIMIRA ALENCAR SOUSA  
RG: 573523967 - SSP - CPF: 781.273.353-04  
CONTADOR - CRC: 014988 / MA

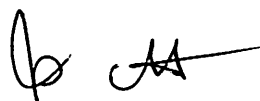

28/04/2023

DIÁRIO DO MÊS DE JANEIRO DE 2022  
INJEPLASTIC COMERCIAL LTDA

Pág.: 0002

08:09:45

CNPJ 20.616.435/0001-72

Rua PIAUI, 251 A - CENTR, Imperatriz MA - CEP: 65901600

DIA	LANÇAMENTO	CONTA DEBITADA	CONTA CREDITADA	VALOR LANÇAMENTO	HISTORICO
02/01/2022	00000121	00118	00123	17.736,29	VR RECEBIMENTO DE CLIENTES DIVERSOS CONF EXTRATO
05/01/2022	00000049	00174	00118	650,00	PG Aluguel de imóveis CONF RECIBO N / DATA
10/01/2022	00000085	00694	00118	500,00	PG Honorarios Contabeis CONF RECIBO N / DATA
15/01/2022	00000061	00178	00118	72,00	PG CONSUMO DE AGUA N / MES
20/01/2022	00000073	00177	00118	179,80	PGTO DE TELEFONE E INTERNET CONF GUIA
20/01/2022	00000097	00047	00118	1.114,01	PG SIMPLES NACIONAL N / DATA
20/01/2022	00000109	00048	00118	475,33	PG ICMS CONF DARE NO MES
31/01/2022	00000001	00123	00088	11.051,84	VR VENDAS DE PRODUTOS DIVERSOS CONF RELATORIO N / PERIODO
31/01/2022	00000013	00274	00047	497,33	VR PROVISAO DO SIMPLES N / MES
31/01/2022	00000025	00127	00125	7.646,96	VR COMPRA DE MERCADORIAS PARA REVENDA CONF RELATORIO N / PERIODO
31/01/2022	00000037	00203	00048	323,90	VR PROVISAO DO SIMPLES N / MES
31/01/2022	00000133	00125	00118	9.848,03	PG Fornecedores Diversos CONF RECIBO N / DATA
31/01/2022	00000158	00198	00214	565,09	VR DEPRECIACAO N / MES
31/01/2022	00000170	00198	00033	1.251,76	VR DEPRECIACAO N / MES
<b>SUBTOTAL LANÇAMENTOS DO MÊS :</b>		<b>14</b>	<b>SUBTOTAL DO MÊS :</b>		<b>51.912,34</b>

BURITICURU, MA  
Proc. 100001/2023  
Fls. 1614  
Rub. JA

A

*[Handwritten signature]*



DIA	LANÇAMENTO	CONTA DEBITADA	CONTA CREDITADA	VALOR LANÇAMENTO	HISTORICO
02/02/2022	00000122	00118	00123	18.232,12	VR RECEBIMENTO DE CLIENTES DIVERSOS CONF EXTRATO
05/02/2022	00000050	00174	00118	650,00	PG Aluguel de imóveis CONF RECIBO N / DATA
10/02/2022	00000086	00694	00118	500,00	PG Honorarios Contabeis CONF RECIBO N / DATA
15/02/2022	00000062	00178	00118	72,00	PG CONSUMO DE AGUA N / MES
20/02/2022	00000074	00177	00118	179,80	PGTO DE TELEFONE E INTERNET CONF GUIA
20/02/2022	00000098	00047	00118	497,33	PG SIMPLES NACIONAL N / DATA
20/02/2022	00000110	00048	00118	323,90	PG ICMS CONF DARE NO MES
28/02/2022	00000002	00123	00088	11.760,17	VR VENDAS DE PRODUTOS DIVERSOS CONF RELATORIO N / PERIODO
28/02/2022	00000014	00274	00047	529,21	VR PROVISAO DO SIMPLES N / MES
28/02/2022	00000026	00127	00125	8.530,77	VR COMPRA DE MERCADORIAS PARA REVENDA CONF RELATORIO N / PERIODO
28/02/2022	00000038	00203	00048	359,27	VR PROVISAO DO SIMPLES N / MES
28/02/2022	00000134	00125	00118	11.759,77	PG Fornecedores Diversos CONF RECIBO N / DATA
28/02/2022	00000159	00198	00214	565,09	VR DEPRECIACAO N / MES
28/02/2022	00000171	00198	00033	1.251,78	VR DEPRECIACAO N / MES
<b>SUBTOTAL LANÇAMENTOS DO MÊS :</b>		<b>14</b>	<b>SUBTOTAL DO MÊS :</b>		<b>55.211,19</b>

BURITICUPU-MA  
Proc. 1009001-2023  
Fis. 1615  
Rub. *JA*

*A*

*JA*

08:09:46

CNPJ 20.616.435/0001-72

Rua PIAUI, 251 A - CENTR, Imperatriz MA - CEP: 65901600

DIA	LANÇAMENTO	CONTA DEBITADA	CONTA CREDITADA	VALOR LANÇAMENTO	HISTORICO
02/03/2022	00000123	00118	00123	8.340,48	VR RECEBIMENTO DE CLIENTES DIVERSOS CONF EXTRATO
05/03/2022	00000051	00174	00118	650,00	PG Aluguel de imóveis CONF RECIBO N / DATA
10/03/2022	00000087	00694	00118	500,00	PG Honorarios Contabeis CONF RECIBO N / DATA
15/03/2022	00000063	00178	00118	72,00	PG CONSUMO DE AGUA N / MES
20/03/2022	00000075	00177	00118	179,80	PGTO DE TELEFONE E INTERNET CONF GUIA
20/03/2022	00000099	00047	00118	529,21	PG SIMPLES NACIONAL N / DATA
20/03/2022	00000111	00048	00118	359,27	PG ICMS CONF DARE NO MES
31/03/2022	00000003	00123	00088	11.760,17	VR VENDAS DE PRODUTOS DIVERSOS CONF RELATORIO N / PERIODO
31/03/2022	00000015	00274	00047	536,17	VR PROVISAO DO SIMPLES N / MES
31/03/2022	00000027	00127	00125	8.658,97	VR COMPRA DE MERCADORIAS PARA REVENDA CONF RELATORIO N / PERIODO
31/03/2022	00000039	00203	00048	364,32	VR PROVISAO DO SIMPLES N / MES
31/03/2022	00000135	00125	00118	12.132,69	PG Fornecedores Diversos CONF RECIBO N / DATA
31/03/2022	00000160	00198	00214	565,09	VR DEPRECIACAO N / MES
31/03/2022	00000172	00198	00033	1.251,76	VR DEPRECIACAO N / MES
SUBTOTAL LANÇAMENTOS DO MÊS :		14	SUBTOTAL DO MÊS :		45.897,93

BURITICUBU MA  
Proc. 10109001 2023  
Fis. 1616  
Rub. JA

X

JP JA

08:09:46

CNPJ 20.616.435/0001-72

Rua PIAUI, 251 A - CENTR, Imperatriz MA - CEP: 65901600

DIA	LANÇAMENTO	CONTA DEBITADA	CONTA CREDITADA	VALOR LANÇAMENTO	HISTORICO
02/04/2022	00000124	00118	00123	18.995,53	VR RECEBIMENTO DE CLIENTES DIVERSOS CONF EXTRATO
05/04/2022	00000052	00174	00118	650,00	PG Aluguel de imóveis CONF RECIBO N / DATA
10/04/2022	00000088	00694	00118	500,00	PG Honorarios Contabeis CONF RECIBO N / DATA
15/04/2022	00000084	00178	00118	72,00	PG CONSUMO DE AGUA N / MES
20/04/2022	00000076	00177	00118	179,80	PGTO DE TELEFONE E INTERNET CONF GUIA
20/04/2022	00000100	00047	00118	536,17	PG SIMPLES NACIONAL N / DATA
20/04/2022	00000112	00048	00118	364,32	PG ICMS CONF DARE NO MES
30/04/2022	00000004	00123	00088	12.850,75	VR VENDAS DE PRODUTOS DIVERSOS CONF RELATORIO N / PERIODO
30/04/2022	00000016	00274	00047	578,28	VR PROVISAO DO SIMPLES N / MES
30/04/2022	00000028	00127	00125	9.983,54	VR COMPRA DE MERCADORIAS PARA REVENDA CONF RELATORIO N / PERIODO
30/04/2022	00000040	00203	00048	416,60	VR PROVISAO DO SIMPLES N / MES
30/04/2022	00000136	00125	00118	12.132,69	PG Fornecedores Diversos CONF RECIBO N / DATA
30/04/2022	00000137	00125	00118	12.164,24	PG Fornecedores Diversos CONF RECIBO N / DATA
30/04/2022	00000161	00188	00214	565,09	VR DEPRECIACAO N / MES
30/04/2022	00000173	00188	00033	1.251,76	VR DEPRECIACAO N / MES
<b>SUBTOTAL LANÇAMENTOS DO MÊS :</b>		<b>15</b>	<b>SUBTOTAL DO MÊS :</b>	<b>71.220,77</b>	

BURITICUPU-MA  
Proc. 109001/2023  
Fls. 1617  
Rub. *[assinatura]*

*[assinatura]*

*[assinatura]*

08:09:47

CNPJ 20.616.435/0001-72

Rua PIAUI, 251 A - CENTR, Imperatriz MA - CEP: 65901600

DIA	LANÇAMENTO	CONTA DEBITADA	CONTA CREDITADA	VALOR LANÇAMENTO	HISTORICO
02/05/2022	00000125	00118	00123	9.066,61	VR RECEBIMENTO DE CLIENTES DIVERSOS CONF EXTRATO
05/05/2022	00000053	00174	00118	650,00	PG Aluguel de imóveis CONF RECIBO N / DATA
10/05/2022	00000089	00694	00118	500,00	PG Honorarios Contabeis CONF RECIBO N / DATA
15/05/2022	00000065	00178	00118	72,00	PG CONSUMO DE AGUA N / MES
20/05/2022	00000077	00177	00118	179,80	PGTO DE TELEFONE E INTERNET CONF GUIA
20/05/2022	00000101	00047	00118	578,28	PG SIMPLES NACIONAL N / DATA
20/05/2022	00000113	00048	00118	416,60	PG ICMS CONF DARE NO MES
31/05/2022	00000005	00123	00088	12.952,30	VR VENDAS DE PRODUTOS DIVERSOS CONF RELATORIO N / PERIODO
31/05/2022	00000017	00274	00047	582,85	VR PROVISAO DO SIMPLES N / MES
31/05/2022	00000029	00127	00125	9.981,44	VR COMPRA DE MERCADORIAS PARA REVENDA CONF RELATORIO N / PERIODO
31/05/2022	00000041	00203	00048	417,32	VR PROVISAO DO SIMPLES N / MES
31/05/2022	00000138	00125	00118	2.490,88	PG Fornecedores Diversos CONF RECIBO N / DATA
31/05/2022	00000139	00125	00118	2.164,24	PG Fornecedores Diversos CONF RECIBO N / DATA
31/05/2022	00000162	00198	00214	565,09	VR DEPRECIACAO N / MES
31/05/2022	00000174	00198	00033	1.251,76	VR DEPRECIACAO N / MES
<b>SUBTOTAL LANÇAMENTOS DO MÊS :</b>		<b>15</b>	<b>SUBTOTAL DO MÊS :</b>		<b>41.869,17</b>

BURITICUBU, MA  
 Proc. 10090001/2023  
 Fis. 1618  
 Rub. JA

08:09:47

CNPJ 20.616.435/0001-72

Rua PIAUI, 251 A - CENTR, Imperatriz MA - CEP: 65901600

DIA	LANÇAMENTO	CONTA DEBITADA	CONTA CREDITADA	VALOR LANÇAMENTO	HISTORICO
02/06/2022	00000126	00118	00123	9.137,22	VR RECEBIMENTO DE CLIENTES DIVERSOS CONF EXTRATO
05/06/2022	00000054	00174	00118	650,00	PG Aluguel de imóveis CONF RECIBO N / DATA
10/06/2022	00000090	00694	00118	500,00	PG Honorarios Contabeis CONF RECIBO N / DATA
15/06/2022	00000066	00178	00118	72,00	PG CONSUMO DE AGUA N / MES
20/06/2022	00000078	00177	00118	179,80	PGTO DE TELEFONE E INTERNET CONF GUIA
20/06/2022	00000102	00047	00118	582,85	PG SIMPLES NACIONAL N / DATA
20/06/2022	00000114	00048	00118	417,32	PG ICMS CONF DARE NO MES
30/06/2022	00000006	00123	00088	13.053,17	VR VENDAS DE PRODUTOS DIVERSOS CONF RELATORIO N / PERIODO
30/06/2022	00000018	00274	00047	587,39	VR PROVISAO DO SIMPLES N / MES
30/06/2022	00000030	00127	00125	9.974,78	VR COMPRA DE MERCADORIAS PARA REVENDA CONF RELATORIO N / PERIODO
30/06/2022	00000042	00203	00048	417,05	VR PROVISAO DO SIMPLES N / MES
30/06/2022	00000140	00125	00118	2.495,36	PG Fornecedores Diversos CONF RECIBO N / DATA
30/06/2022	00000141	00125	00118	2.164,24	PG Fornecedores Diversos CONF RECIBO N / DATA
30/06/2022	00000163	00198	00214	565,09	VR DEPRECIACAO N / MES
30/06/2022	00000175	00198	00033	1.251,76	VR DEPRECIACAO N / MES
<b>SUBTOTAL LANÇAMENTOS DO MÊS :</b>		<b>15</b>	<b>SUBTOTAL DO MÊS :</b>	<b>42.048,03</b>	

BURITICUPU, MA  
 Proc. 1694601/2023  
 Fis. 1619  
 Rub. JA

A

R JA

08:09:48

CNPJ 20.616.435/0001-72

Rua PIAUI, 251 A - CENTR, Imperatriz MA - CEP: 65901600

DIA	LANÇAMENTO	CONTA DEBITADA	CONTA CREDITADA	VALOR LANÇAMENTO	HISTORICO
02/07/2022	00000127	00118	00123	9.244,49	VR RECEBIMENTO DE CLIENTES DIVERSOS CONF EXTRATO
05/07/2022	00000055	00174	00118	650,00	PG Aluguel de imóveis CONF RECIBO N / DATA
10/07/2022	00000091	00694	00118	500,00	PG Honorarios Contabeis CONF RECIBO N / DATA
15/07/2022	00000067	00178	00118	72,00	PG CONSUMO DE AGUA N / MES
20/07/2022	00000079	00177	00118	179,80	PGTO DE TELEFONE E INTERNET CONF GUIA
20/07/2022	00000103	00047	00118	587,39	PG SIMPLES NACIONAL N / DATA
20/07/2022	00000115	00048	00118	417,05	PG ICMS CONF DARE NO MES
31/07/2022	00000007	00123	00088	13.206,41	VR VENDAS DE PRODUTOS DIVERSOS CONF RELATORIO N / PERIODO
31/07/2022	00000019	00274	00047	594,29	VR PROVISAO DO SIMPLES N / MES
31/07/2022	00000031	00127	00125	10.020,01	VR COMPRA DE MERCADORIAS PARA REVENDA CONF RELATORIO N / PERIODO
31/07/2022	00000043	00203	00048	418,86	VR PROVISAO DO SIMPLES N / MES
31/07/2022	00000142	00125	00118	2.495,36	PG Fornecedores Diversos CONF RECIBO N / DATA
31/07/2022	00000143	00125	00118	2.493,70	PG Fornecedores Diversos CONF RECIBO N / DATA
31/07/2022	00000184	00198	00214	565,09	VR DEPRECIACAO N / MES
31/07/2022	00000176	00198	00033	1.251,76	VR DEPRECIACAO N / MES
<b>SUBTOTAL LANÇAMENTOS DO MÊS :</b>		<b>15</b>	<b>SUBTOTAL DO MÊS :</b>	<b>42.696,21</b>	

BURITIGUPI, MA  
 Proc. 17041001 2023  
 Fis. JA  
 Rub. 1620

★

JP CH

08:09:48

CNPJ 20.616.435/0001-72

Rua PIAUI, 251 A - CENTR, Imperatriz MA - CEP: 65901600

DIA	LANÇAMENTO	CONTA DEBITADA	CONTA CREDITADA	VALOR LANÇAMENTO	HISTORICO
02/08/2022	00000128	00118	00123	9.351,83	VR RECEBIMENTO DE CLIENTES DIVERSOS CONF EXTRATO
05/08/2022	00000056	00174	00118	650,00	PG Aluguel de imóveis CONF RECIBO N / DATA
10/08/2022	00000092	00894	00118	500,00	PG Honorarios Contabeis CONF RECIBO N / DATA
15/08/2022	00000068	00178	00118	72,00	PG CONSUMO DE AGUA N / MES
20/08/2022	00000080	00177	00118	179,80	PGTO DE TELEFONE E INTERNET CONF GUIA
20/08/2022	00000104	00047	00118	594,29	PG SIMPLES NACIONAL N / DATA
20/08/2022	00000116	00048	00118	418,86	PG ICMS CONF DARE NO MES
31/08/2022	00000008	00123	00088	13.359,75	VR VENDAS DE PRODUTOS DIVERSOS CONF RELATORIO N / PERIODO
31/08/2022	00000020	00274	00047	601,19	VR PROVISAO DO SIMPLES N / MES
31/08/2022	00000032	00127	00125	10.406,03	VR COMPRA DE MERCADORIAS PARA REVENDA CONF RELATORIO N / PERIODO
31/08/2022	00000044	00203	00048	434,31	VR PROVISAO DO SIMPLES N / MES
31/08/2022	00000144	00125	00118	2.493,70	PG Fornecedores Diversos CONF RECIBO N / DATA
31/08/2022	00000145	00125	00118	2.495,36	PG Fornecedores Diversos CONF RECIBO N / DATA
31/08/2022	00000165	00198	00214	565,09	VR DEPRECIACAO N / MES
31/08/2022	00000177	00198	00033	1.251,76	VR DEPRECIACAO N / MES
<b>SUBTOTAL LANÇAMENTOS DO MÊS :</b>		<b>15</b>	<b>SUBTOTAL DO MÊS :</b>		<b>43.373,97</b>

BURITICUPI-MA  
 Prod. 009001 2023  
 Fis. 1825  
 Rub.

08:09:49

CNPJ 20.616.435/0001-72

Rua PIAUI, 251 A - CENTR, Imperatriz MA - CEP: 65901600

DIA	LANÇAMENTO	CONTA DEBITADA	CONTA CREDITADA	VALOR LANÇAMENTO	HISTORICO
02/09/2022	00000129	00118	00123	9.480,39	VR RECEBIMENTO DE CLIENTES DIVERSOS CONF EXTRATO
05/09/2022	00000057	00174	00118	650,00	PG Aluguel de imóveis CONF RECIBO N / DATA
10/09/2022	00000093	00694	00118	500,00	PG Honorários Contábeis CONF RECIBO N / DATA
15/09/2022	00000069	00178	00118	72,00	PG CONSUMO DE AGUA N / MES
20/09/2022	00000081	00177	00118	179,80	PGTO DE TELEFONE E INTERNET CONF GUIA
20/09/2022	00000105	00047	00118	801,19	PG SIMPLES NACIONAL N / DATA
20/09/2022	00000117	00048	00118	434,31	PG ICMS CONF DARE NO MES
30/09/2022	00000009	00123	00088	13.514,84	VR VENDAS DE PRODUTOS DIVERSOS CONF RELATORIO N / PERIODO
30/09/2022	00000021	00274	00047	808,17	VR PROVISAO DO SIMPLES N / MES
30/09/2022	00000033	00127	00125	10.580,79	VR COMPRA DE MERCADORIAS PARA REVENDA CONF RELATORIO N / PERIODO
30/09/2022	00000045	00203	00048	441,30	VR PROVISAO DO SIMPLES N / MES
30/09/2022	00000146	00125	00118	2.801,51	PG Fornecedores Diversos CONF RECIBO N / DATA
30/09/2022	00000147	00125	00118	2.505,00	PG Fornecedores Diversos CONF RECIBO N / DATA
30/09/2022	00000148	00125	00118	2.493,70	PG Fornecedores Diversos CONF RECIBO N / DATA
30/09/2022	00000166	00198	00214	585,09	VR DEPRECIACAO N / MES
30/09/2022	00000178	00198	00033	1.251,76	VR DEPRECIACAO N / MES
<b>SUBTOTAL LANÇAMENTOS DO MÊS :</b>		<b>16</b>	<b>SUBTOTAL DO MÊS :</b>	<b>46.459,85</b>	

BURITICUPI-MA  
Proc. 1007001  
Fls. 1622  
Rub. 1622

★

p



08:09:49

CNPJ 20.616.435/0001-72

Rua PIAUI, 251 A - CENTR, Imperatriz MA - CEP: 65901600

DIA	LANÇAMENTO	CONTA DEBITADA	CONTA CREDITADA	VALOR LANÇAMENTO	HISTORICO
02/10/2022	00000130	00118	00123	9.562,08	VR RECEBIMENTO DE CLIENTES DIVERSOS CONF EXTRATO
05/10/2022	00000058	00174	00118	650,00	PG Aluguel de imóveis CONF RECIBO N / DATA
10/10/2022	00000094	00694	00118	500,00	PG Honorarios Contabeis CONF RECIBO N / DATA
15/10/2022	00000070	00178	00118	72,00	PG CONSUMO DE AGUA N / MES
20/10/2022	00000082	00177	00118	179,80	PGTO DE TELEFONE E INTERNET CONF GUIA
20/10/2022	00000106	00047	00118	608,17	PG SIMPLES NACIONAL N / DATA
20/10/2022	00000118	00048	00118	441,30	PG ICMS CONF DARE NO MES
31/10/2022	00000010	00123	00088	13.660,11	VR VENDAS DE PRODUTOS DIVERSOS CONF RELATORIO N / PERIODO
31/10/2022	00000022	00274	00047	614,70	VR PROVISAO DO SIMPLES N / MES
31/10/2022	00000034	00127	00125	10.856,23	VR COMPRA DE MERCADORIAS PARA REVENDA CONF RELATORIO N / PERIODO
31/10/2022	00000046	00203	00048	452,32	VR PROVISAO DO SIMPLES N / MES
31/10/2022	00000149	00125	00118	2.465,20	PG Fornecedores Diversos CONF RECIBO N / DATA
31/10/2022	00000150	00125	00118	2.601,51	PG Fornecedores Diversos CONF RECIBO N / DATA
31/10/2022	00000151	00125	00118	2.505,00	PG Fornecedores Diversos CONF RECIBO N / DATA
31/10/2022	00000167	00198	00214	565,09	VR DEPRECIACAO N / MES
31/10/2022	00000179	00198	00033	1.251,76	VR DEPRECIACAO N / MES
<b>SUBTOTAL LANÇAMENTOS DO MÊS :</b>		<b>16</b>		<b>SUBTOTAL DO MÊS :</b>	<b>46.985,27</b>

BURITICUPI-MA  
Proc. 1909001/2023  
Fls. 1623  
Rub. JA

08:09:50

CNPJ 20.616.435/0001-72

Rua PIAUI, 251 A - CENTR, Imperatriz MA - CEP: 65901600

DIA	LANÇAMENTO	CONTA DEBITADA	CONTA CREDITADA	VALOR LANÇAMENTO	HISTORICO
02/11/2022	00000131	00118	00123	10.281,84	VR RECEBIMENTO DE CLIENTES DIVERSOS CONF EXTRATO
05/11/2022	00000059	00174	00118	650,00	PG Aluguel de imóveis CONF RECIBO N / DATA
10/11/2022	00000095	00694	00118	500,00	PG Honorários Contábeis CONF RECIBO N / DATA
15/11/2022	00000071	00178	00118	72,00	PG CONSUMO DE AGUA N / MES
20/11/2022	00000083	00177	00118	179,80	PGTO DE TELEFONE E INTERNET CONF GUIA
20/11/2022	00000107	00047	00118	814,70	PG SIMPLES NACIONAL N / DATA
20/11/2022	00000119	00048	00118	452,32	PG ICMS CONF DARE NO MES
30/11/2022	00000011	00123	00088	14.659,77	VR VENDAS DE PRODUTOS DIVERSOS CONF RELATORIO N / PERIODO
30/11/2022	00000023	00274	00047	659,69	VR PROVISAO DO SIMPLES N / MES
30/11/2022	00000035	00127	00125	11.905,67	VR COMPRA DE MERCADORIAS PARA REVENDA CONF RELATORIO N / PERIODO
30/11/2022	00000047	00203	00048	494,32	VR PROVISAO DO SIMPLES N / MES
30/11/2022	00000152	00125	00118	2.601,51	PG Fornecedores Diversos CONF RECIBO N / DATA
30/11/2022	00000153	00125	00118	2.645,20	PG Fornecedores Diversos CONF RECIBO N / DATA
30/11/2022	00000154	00125	00118	2.714,06	PG Fornecedores Diversos CONF RECIBO N / DATA
30/11/2022	00000168	00198	00214	565,09	VR DEPRECIACAO N / MES
30/11/2022	00000180	00198	00033	1.251,76	VR DEPRECIACAO N / MES
<b>SUBTOTAL LANÇAMENTOS DO MÊS :</b>		<b>16</b>	<b>SUBTOTAL DO MÊS :</b>		<b>50.227,73</b>

BURITICUPI MA  
Proc. 1009001/2023  
Fis. 1629  
Rub. AA

X

P GA

08:09:50

CNPJ 20.616.435/0001-72

Rua PIAUI, 251 A - CENTR, Imperatriz MA - CEP: 65901600

DIA	LANÇAMENTO	CONTA DEBITADA	CONTA CREDITADA	VALOR LANÇAMENTO	HISTÓRICO
02/12/2022	00000132	00118	00123	20.451,21	VR RECEBIMENTO DE CLIENTES DIVERSOS CONF EXTRATO
05/12/2022	00000080	00174	00118	650,00	PG Aluguel de imóveis CONF RECIBO N / DATA
10/12/2022	00000096	00694	00118	500,00	PG Honorarios Contabeis CONF RECIBO N / DATA
15/12/2022	00000072	00178	00118	72,00	PG CONSUMO DE AGUA N / MES
20/12/2022	00000084	00177	00118	179,80	PGTO DE TELEFONE E INTERNET CONF GUIA
20/12/2022	00000108	00047	00118	659,69	PG SIMPLES NACIONAL N / DATA
20/12/2022	00000120	00048	00118	494,32	PG ICMS CONF DARE NO MES
31/12/2022	00000012	00123	00088	34.030,30	VR VENDAS DE PRODUTOS DIVERSOS CONF RELATORIO N / PERIODO
31/12/2022	00000024	00274	00047	671,86	VR PROVISAO DO SIMPLES N / MES
31/12/2022	00000036	00127	00125	22.400,89	VR COMPRA DE MERCADORIAS PARA REVENDA CONF RELATORIO N / PERIODO
31/12/2022	00000048	00203	00048	514,13	VR PROVISAO DO SIMPLES N / MES
31/12/2022	00000155	00125	00118	2.645,20	PG Fornecedores Diversos CONF RECIBO N / DATA
31/12/2022	00000156	00125	00118	2.714,06	PG Fornecedores Diversos CONF RECIBO N / DATA
31/12/2022	00000157	00125	00118	2.976,42	PG Fornecedores Diversos CONF RECIBO N / DATA
31/12/2022	00000169	00198	00214	565,09	VR DEPRECIACAO N / MES
31/12/2022	00000181	00198	00033	1.251,76	VR DEPRECIACAO N / MES
31/12/2022	00000182	00276	01456	25.000,00	VR LUCRO DISTRIBUIDO QUE TRANSFERE
31/12/2022	00000183	00276	00118	10.000,00	VR LUCRO DISTRIBUIDO NO EXERCICIO
31/12/2022	00000184	00609	00127	33.278,45	VR CUSTO DE MERCADORIAS NO EXERCICIO
31/12/2022	00000185	01456	00118	15.000,00	VR DISTRIBUICAO ANTECIPADA DE LUCROS
31/12/2022	00000186		00203	5.053,70	Encerramento exercicio 2022
31/12/2022	00000186		00274	7.081,13	Encerramento exercicio 2022
31/12/2022	00000186		00609	33.278,45	Encerramento exercicio 2022
31/12/2022	00000186		00174	7.800,00	Encerramento exercicio 2022
31/12/2022	00000186		00177	2.157,60	Encerramento exercicio 2022
31/12/2022	00000186		00178	864,00	Encerramento exercicio 2022
31/12/2022	00000186		00198	21.802,20	Encerramento exercicio 2022
31/12/2022	00000186		00694	6.000,00	Encerramento exercicio 2022
31/12/2022	00000186	01012		84.017,08	Encerramento exercicio 2022
31/12/2022	00000187	00088	01012	175.859,58	Encerramento exercicio 2022
<b>SUBTOTAL LANÇAMENTOS DO MÊS :</b>		<b>22</b>	<b>SUBTOTAL DO MÊS :</b>	<b>433.931,84</b>	
<b>TOTAL LANÇAMENTOS :</b>		<b>187</b>	<b>TOTAL :</b>	<b>971.834,30</b>	

BURITICUPU, MA  
Proc. 000001/2023  
Fls. 1625  
Rub. JA

28/04/2023

**BALANÇO PATRIMONIAL ANALÍTICO EM 31/12/2022**

INJEPLASTIC COMERCIAL LTDA

CNPJ 20.616.435/0001-72

Rua PIAUI, 251 A - CENTR, Imperatriz MA - CEP: 65901600

08:09:51

NIRE 21201224337 - 09/07/2014

Pág.: 0014

**ATIVO**

**ATIVO CIRCULANTE** 271.142,58 D

Disponibilidades 2.016,36 D

Caixa

Caixa 2.016,36 D

Contas a Receber 46.798,17 D

Clientes

Cliente Diversos 46.798,17 D

Estoque 207.328,05 D

Mercadorias para revenda

Mercadoria para Revenda 207.328,05 D

Outros Créditos 15.000,00 D

Adiantamento a Socios

Evandro Costa Lago 15.000,00 D

**ATIVO NÃO CIRCULANTE** 224.106,85 D

Imobilizado 224.106,85 D

Bens Tangíveis

Instalações 67.810,65 D

Maquinas e Equipamentos 150.210,88 D

Móveis e Utensílios 55.210,80 D

(-) Depreciação Acumulada

(-) Deprec. Instalações 13.562,16 C

(-) Deprec. de Máquinas e Equipamentos 30.042,24 C

(-) Deprec. Móveis e Utensílios 5.521,08 C

**TOTAL DO ATIVO**

**495.249,43 D**

Imperatriz, 31 de dezembro de 2022

INJEPLASTIC COMERCIAL LTDA

EVANDRO COSTA LAGO

SOCIO ADMINISTRADOR

CPF: 413.549.233-91

JOZIMIRA ALENCAR SOUSA

RG: 573523967 - SSP - CPF: 781.273.353-04

CONTADOR - CRC: 014988 / MA

BURITICUPI-MA  
Proc. 2009001 2023  
Fis. 1626  
Rub. JA

28/04/2023

**BALANÇO PATRIMONIAL ANALÍTICO EM 31/12/2022**

INJEPLASTIC COMERCIAL LTDA

CNPJ 20.616.435/0001-72

Rua PIAUI, 251 A - CENTR, Imperatriz MA - CEP: 65901600

08:09:52

NIRE 21201224337 - 09/07/2014

Pág.: 0015

**PASSIVO**

**PASSIVO CIRCULANTE**

59.131,44 C

Fornecedores

57.945,45 C

Fornecedores

Fornecedores Diversos

57.945,45 C

Obrigações Tributárias

1.185,99 C

Impostos a Recolher

Simplex Nacional

671,86 C

ICMS

514,13 C

**PATRIMÔNIO LIQUIDO**

436.117,99 C

Capital Social

400.000,00 C

Capital Social Subscrito

Capital Social Subscrito

400.000,00 C

Lucro/Prejuízos Acumulados

36.117,99 C

Lucro/Prejuízos Acumulados

(-)Lucro Distribuido

105.000,00 D

(-)Lucro/Prejuizo do Exercicio

Lucro do Exercicio

141.117,99 C

**TOTAL DO PASSIVO**

**495.249,43 C**

Imperatriz, 31 de dezembro de 2022

INJEPLASTIC COMERCIAL LTDA

EVANDRO COSTA LAGO

SOCIO ADMINISTRADOR

CPF: 413.549.233-91

JOZIMIRA ALENCAR SOUSA

RG: 573523967 - SSP - CPF: 781.273.353-04

CONTADOR - CRC: 014988 / MA

BURITICUPU-MA  
Proc. 1009001/2023  
Fis. 1623  
Rúb. JA

b  
GA

**Receitas de Vendas**

Receita de Vendas	175.859,58
-------------------	------------

**Deduções da Receita**

ICMS	(5.053,70)
------	------------

SIMPLES	(7.061,13)
---------	------------

**Custos dos Insumos**

Custo de Vendas e/Utilização no Serviços	(33.278,45)
--	-------------

**Despesas Administrativas**

Aluguel de imóveis	(7.800,00)
--------------------	------------

Telefone e Internet	(2.157,60)
---------------------	------------

Água e Esgoto	(864,00)
---------------	----------

Depreciação e Amortização	(21.802,20)
---------------------------	-------------

Honorários Contábeis	(6.000,00)
----------------------	------------

<b>RESULTADO DO EXERCÍCIO</b>	<b>91.842,50</b>
-------------------------------	------------------

BURITICUPI-MA  
 Proc. 20090016/2023  
 Fis. 1628  
 Rub. 211

Imperatriz, 31 de dezembro de 2022

INJEPLASTIC COMERCIAL LTDA

EVANDRO COSTA LAGO

SOCIO ADMINISTRADOR

CPF: 413.549.233-91

JOZIMIRA ALENCAR SOUSA

RG: 573523967 - SSP - CPF: 781.273.353-04

CONTADOR - CRC: 014988 / MA

TERMO DE ENCERRAMENTO

Contém esta encadernação de formulário contínuo, 0017 páginas numeradas seguidamente pelo processo eletrônico de dados totalmente escrituradas, de 0001 a 0017 e que serviu de Livro Diário de número 002 na forma dos artigos 5º (quinto) e 6º (sexto) da Instrução Normativa DREI nº82 de 19 de Fevereiro de 2021, onde estão registradas todas as operações realizadas pela empresa abaixo qualificada, no período de 01/01/2022 a 31/12/2022.

BURITICUPU, MA  
Proc. 1909001/2022  
Fis. 1629  
Rub. 1629

Empresa : INJEPLASTIC COMERCIAL LTDA

Endereço: Rua PIAUI, 251 A

Bairro: CENTR,

CEP: 65901600

Cidade : Imperatriz - MA

CNPJ: 20.616.435/0001-72

Inscr. Estadual: 127492470

Órgão de Inscrição: JUNTA COMERCIAL DO ESTADO DO MARANHAO - JUCEMA, em 9 de julho de 2014

Nº da Inscrição: 21201224337

Imperatriz, 31 de dezembro de 2022

---

INJEPLASTIC COMERCIAL LTDA  
EVANDRO COSTA LAGO  
SOCIO ADMINISTRADOR  
CPF: 413.549.233-91

---

JOZIMIRA ALENCAR SOUSA  
RG: 573523967 - SSP - CPF: 781.273.353-04  
CONTADOR - CRC: 014988 / MA

b  
JA



## ASSINATURA ELETRÔNICA

Certificamos que o ato da empresa INJEPLASTIC COMERCIAL LTDA consta assinado digitalmente por:

IDENTIFICAÇÃO DO(S) ASSINANTE(S)	
CPF/CNPJ	Nome
41354923391	EVANDRO COSTA LAGO
78127335304	JOZIMIRA ALENCAR SOUSA

BURITICUPU-MA  
Proc. 1909001 2023  
Fls. 1630  
Rub. JA

\*

CERT. E COTA DE ENTREGAÇÃO EM 10/10/2022 16:55:00 SGE Nº 20221222444  
PROTÓCOLO: 221222444 EM 10/10/2022 Nº 20221222444  
INJEPLASTIC COMERCIAL LTDA

**JUCEMA**

INSCRIÇÃO DAS EMPRESAS E DESEMPENHO  
RESPONSÁVEL PELA ENTREGAÇÃO  
SÃO LUÍS, 10/10/2022  
\* 16/10/2022 16:55:00

b JA





BURITICUPU-MA  
Proc. 19.001/01 2023  
Fls. 1631  
Rub. JA

**CONSELHO REGIONAL DE CONTABILIDADE DO ESTADO DO MARANHÃO  
CERTIDÃO NEGATIVA DE DÉBITOS PROFISSIONAL**

O CONSELHO REGIONAL DE CONTABILIDADE DO ESTADO DO MARANHÃO certifica que o(a) profissional identificado(a) no presente documento encontra-se em dia com seus débitos perante o CRC.

**IDENTIFICAÇÃO DO REGISTRO**

NOME.....	: Jozimira Alencar Sousa
REGISTRO.....	: MA-014988/O-1
CATEGORIA.....	: CONTADOR
CPF.....	: ***.273.353-**

A presente CERTIDÃO não quita nem invalida quaisquer débitos ou infrações que posteriormente, venham a ser apurados pelo CRCMA contra o referido registro.

A falsificação deste documento constitui-se em crime previsto no Código Penal Brasileiro, sujeitando o autor à respectiva ação penal.

Emissão: MARANHÃO, 14/09/2023 as 16:43:39.

Válido até: 13/12/2023.

Código de Controle: 576079.

JA

Para verificar a autenticidade deste documento consulte o site do CRCMA.

b JA

BURITICURU-MA  
Proc. 19091001 2023  
Fis. 11632  
Rub. AA



**CONSELHO REGIONAL DE CONTABILIDADE DO MARANHÃO**

**CERTIDÃO DE REGULARIDADE PROFISSIONAL**

O CONSELHO REGIONAL DE CONTABILIDADE DO MARANHÃO CERTIFICA que o profissional identificado no presente documento encontra-se em situação REGULAR neste Regional, apto ao exercicio da atividade contábil nesta data, de acordo com as suas prerrogativas profissionais, conforme estabelecido no art. 25 e 26 do Decreto-Lei n.º 9 295/46.

Informamos que a presente certidão não quita nem invalida quaisquer débitos ou infrações que, posteriormente, venham a ser apurados contra o titular deste registro, bem como não atesta a regularidade dos trabalhos técnicos elaborados pelo profissional da Contabilidade.



**CONSELHO REGIONAL DE CONTABILIDADE - MA**

Certidao n.º: MA/2023/00002211  
Nome: Jozimira Alencar Sousa CPF: 781.273.353-04  
CRC/UF n.º MA-014988/O Categoria: CONTADOR  
Validade: 13/12/2023  
Finalidade: BALANÇO PATRIMONIAL, REGISTRADO NA JUNTA COMERCIAL  
Exercicio: 2022

Confirme a existência deste documento na página [www.crcma.org.br](http://www.crcma.org.br), mediante número de controle a seguir:

CPF : 781.273.353-04 Controle : 9089.1346.1659.1973

*AA*

*p* *AA*



BURITICUPU-MA  
Proc. 1009001/2023  
Fis. 1623  
Rub. JA

**CONSELHO REGIONAL DE CONTABILIDADE DO MARANHÃO**

**CERTIDÃO DE REGULARIDADE PROFISSIONAL**

O CONSELHO REGIONAL DE CONTABILIDADE DO MARANHÃO CERTIFICA que o profissional identificado no presente documento encontra-se em situação REGULAR neste Regional, apto ao exercicio da atividade contábil nesta data, de acordo com as suas prerrogativas profissionais, conforme estabelecido no art. 25 e 26 do Decreto-Lei n.º 9.295/46.

Informamos que a presente certidão não quita nem invalida quaisquer débitos ou infrações que, posteriormente, venham a ser apurados contra o titular deste registro, bem como não atesta a regularidade dos trabalhos técnicos elaborados pelo profissional da Contabilidade

	<b>CONSELHO REGIONAL DE CONTABILIDADE - MA</b>
Certidão n.º: MA/2023/00002212 Nome: Jozimira Alencar Sousa CPF: 781.273.353-04 CRC/UF n.º MA-014988/O Categoria: CONTADOR Validade: 13/12/2023 Finalidade: LIVRO DIÁRIO Exercício: 2022	

Confirme a existência deste documento na página [www.crcma.org.br](http://www.crcma.org.br), mediante número de controle a seguir:

CPF : 781.273.353-04 Controle : 8167.9109.9736.1051

A

lp

JA



# REIS COMERCIO E SERVIÇOS LTDA

BURITICUPU, MA  
Proc. 1069001/2023  
Fls. 1634  
Rub. *[assinatura]*

## ATESTADO DE CAPACIDADE TÉCNICA

Atestamos para os devidos fins, que a empresa INJEPLASTIC COMERCIAL LTDA, inscrita no CNPJ nº 20.616.435/0001-72, situada na rua Piauí, nº 251A - Juçara, Imperatriz – Maranhão, forneceu e fornece materiais permanentes mobiliários e equipamentos hospitalares e possui competência técnica na prestação destes materiais, atendendo todos os requisitos de nossa empresa efetuando as entregas com rapidez e qualidade. Todos os produtos foram satisfatórios, onde já prestou e presta os produtos abaixo relacionados para esta empresa.

ITEM	DESCRIÇÃO	UND	QTD	MARCA	V. UNIT	V. TOTAL
1	CARTEIRA UNIVERSITARIA, COMPOSTA EM TUBO 78, 1 ESTRUTURADA	UND	1	META INDUSTRIA	250	RS 1.000,00
	PRANCHETA EM TUBO 34, TODAS AS PEÇAS METALICAS DEVERAO SER					
2	CONJUNTO COLETIVO TM 01, CJC-01 UMA MESA E QUATRO CADEIRAS, ASSENTO, ENCOSTO E BUCHIAS EM POLIPROPILENO INJETADO.	UND	2	META INDUSTRIA	320	RS 640,00
3	CONJUNTO DO ALUNO INDIVIDUAL TM 05, CIA - 05, COMPOSTO DE 1 (UMA) MESA E 1 (UMA) CADIRA PARA ALUNO DE TAMANHO DE 1,46M	UND	2	META INDUSTRIA	350	RS 700,00
4	CONJUNTO DO ALUNO INDIVIDUAL TM 06, CIA - 06, COMPOSTO DE 1 (UMA) MESA E 1 (UMA) CADIRA PARA ALUNO DE TAMANHO DE 1,59M	UND	3	META INDUSTRIA	370	RS 1.105,00
5	CONJUNTO DO PROFESSOR COMPOSTO DE 1 (UMA) MESA E 1 (UMA) CADIRA, AS PONTILHAS, ASSENTO, ENCOSTO E BUCHIAS DEVERAO SER	UND	3	META INDUSTRIA	390	RS 1.170,00
6	CONJUNTO COM MESA INFANTIL, 06X01, COMPOSTO UMA MESA CIRCULAR E SEUS CADEIRAS, ASSENTO, ENCOSTO E BUCHIAS EM POLIPROPILENO	CONJ	1	META INDUSTRIA	1.300,00	RS 1.300,00
7	BEBIDOURO DE COLUNA INDUSTRIAL C/03 TORNEIRAS, 220V CLASSE A.	UND	1	META INDUSTRIA	1.800,00	RS 1.800,00
	ESPECIFICACAO: AGUA GELADA, APARADOR FRONTAL DE INOX COM D					



# REIS COMERCIO E SERVIÇOS LTDA

8	LONGARINA 3 LUGARES, ASSENTO, ENCOSTO E PONTEIRAS EM POLIPROPILENO	UND	2	META INDUSTRIA	410	RS 820,5
9	QUADRO BRANCO 1,20X0,90 EASY OFFICE MOLDURA ALUM	UND	1	META INDUSTRIA	820	RS 820,50

Imperatriz, 03 de Abril de 2023

REIS COMERCIO E  
SERVICOS  
EIRELI:23065738000132

BURITICUPU-MA  
Proc. 190109 2023  
Fls. 1625  
Rub. JA

REIS COMERCIO E SERVIÇOS LTDA

CNPJ: 23.065.738/0001-32

DIOGO DOS REIS BERTO

CPF: 026.444.223-70

(PROPRIETARIO)

DIOGO DOS

REIS

BERTO:0264442

2370

23.065.738/0001-32

REIS COMERCIO E SERVIÇOS LTDA

AV. Pedro Neiva de Santana, nº 50A

João Paulo II - CEP 65.919-55

Imperatriz - MA

AV. PEDRO NEIVA DE SANTANA Nº50 A

IMPERATRIZ - MA  
CEP: 65919-555



(99)98121-5020

reiscoercomercioservicos@outlook.com

CNPJ: 23.065.738/0001-32

INSC EST: 12.673209-4

Nº de Documento: _____ Data de Emissão: _____		<b>NF-e</b> Nº 3 Série 1
--	--	--------------------------------

	<b>INJEPLASTIC COMERCIAL LTDA</b> Rua Piauí, 251 A Centro - 65901-600 Imperatriz - MA - Fone: (99) 8465-6424	<b>DANFE</b> 1	 CHAVE DE ACESSO 21230420616435000172550010000000031219781141
---	---	-------------------	---

Nº do Documento: _____ Valor: R\$ 127492470	Data de Emissão: 03/07/2023 CNPJ: 20.616.435/0001-72
--	---

Nome do Emitente: <b>RIIS COMERCIO DE PRODUTOS EREB I</b> Endereço: <b>Avenida Pedro Nêiva de Santana, 50 A</b> Município: <b>Imperatriz</b>	CNPJ: <b>23.065.738/0001-32</b> Data: <b>03/07/2023</b> Nome do Destinatário: <b>João Paulo II</b> CPF: <b>65919-555</b> Município: <b>MA</b>
--	---

BASE DE CÁLCULO	ALÍQUOTA	VALOR	VALOR DE CÁLCULO	VALOR DE CÁLCULO	VALOR DE CÁLCULO	VALOR DE CÁLCULO	VALOR DE CÁLCULO	VALOR DE CÁLCULO	VALOR DE CÁLCULO
C.C.C.	C.C.C.	0,00	C.C.C.	C.C.C.	C.C.C.	C.C.C.	C.C.C.	C.C.C.	9360,00
C.C.C.	C.C.C.	C.C.C.	C.C.C.	C.C.C.	C.C.C.	C.C.C.	C.C.C.	C.C.C.	9360,00

Valor Total: _____ Valor de ICMS: _____ Valor de IPI: _____ Valor de PIS: _____ Valor de COFINS: _____
--

QUANTIDADE	UNIDADE	DESCRIÇÃO	VALOR UNITÁRIO	VALOR TOTAL	ICMS	IPI	PIS	COFINS
2000	UN	FRASES DE BATERIA COMPOSTA EM TUBO DE ALUMINIO...	4,68	9360,00	1872,00	0,00	187,20	187,20
2000	UN	FRASES DE BATERIA COMPOSTA EM TUBO DE ALUMINIO...	4,68	9360,00	1872,00	0,00	187,20	187,20
2000	UN	FRASES DE BATERIA COMPOSTA EM TUBO DE ALUMINIO...	4,68	9360,00	1872,00	0,00	187,20	187,20
2000	UN	FRASES DE BATERIA COMPOSTA EM TUBO DE ALUMINIO...	4,68	9360,00	1872,00	0,00	187,20	187,20
2000	UN	FRASES DE BATERIA COMPOSTA EM TUBO DE ALUMINIO...	4,68	9360,00	1872,00	0,00	187,20	187,20

BUBITICUPU-MA  
 Proc. 1909001/2023  
 Fls. 1636  
 Rub. *AA*

Valor Total: _____ Valor de ICMS: _____ Valor de IPI: _____ Valor de PIS: _____ Valor de COFINS: _____
--

Assinatura do Emitente: _____ Assinatura do Destinatário: _____
--



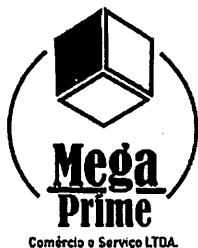

## ATESTADO DE CAPACIDADE TÉCNICA

BURITICUPU-MA  
Proc. 0107001 2023  
Fls. 1638  
Rub. AA

Atestamos para os devidos fins, que a empresa INJEPLASTIC COMERCIAL LTDA, inscrita no CNPJ nº 20.616.435/0001-72, situada na rua Piauí, nº 251A - Juçara, Imperatriz – Maranhão, forneceu e fornece materiais permanentes mobiliários e equipamentos hospitalares e possui competência técnica na prestação destes materiais, atendendo todos os requisitos de nossa empresa efetuando as entregas com rapidez e qualidade. Todos os produtos foram satisfatórios, onde já prestou e presta os produtos abaixo relacionados para esta empresa.

ITEM	DESCRIÇÃO	UNID.	QUANT	VALOR UNITÁRIO	VALOR TOTAL
1	BIOMBO TRIPLO- estrutura de aço, com rodízio, Revestimento em courvin, impermeável.	Unidade	3	R\$ 643,00	R\$ 1.929,00
2	COLCHÃO COM PLACA DE ESPUMA EM POLIURETANO D-33- largura 88 cm X comprimento 188 cm X altura 14 cm, suporta peso de até 100 kg. Revestimento em napa courvim, cor azul, impermeável e resistente a derramamento de líquido, que evite derramamento de substância líquida, facilitando a conservação, higienização e desinfecção do colchão. A forração do colchão é feita com tecido que possui tratamento antiácario, antimoho e antialérgico. Possui certificação do INMETRO.	Unidade	2	R\$ 662,16	R\$ 1.324,32
3	COLCHÃO HOSPITALAR ADULTO, 1,85M X 0,85 M X 0,15M (CXLXA)- Revestimento em napa courvim cor azul impermeável e resistente a derramamento de líquido, que evite derramamento de substância líquida, facilitando a conservação, higienização e desinfecção do colchão. Estrutura interna: Placa de espuma poliuretano D-33 a D-45. Tecido antiácario, antialérgico, antifungo, com zíper coberto. Suporta até 100 Kg por pessoa. Possui certificação do INMETRO.	Unidade	2	R\$ 643,61	R\$ 1.287,22



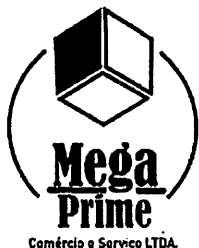

BURITICUPU, MA  
Proc. 100001/2023  
Fls. 1639  
Rub. *[assinatura]*

4	COLCHONETE DE USO HOSPITALAR PARA MACA- Espuma 100% poliuretano, Tamanho:60 x 180 x 6 cm. Densidade: D-33. O revestimento deverá ser feito em napa courvim azul impermeável, que permita lavagem e secagem rápida. Os materiais constituintes deverão possuir proteção tripla: antiácido, antialérgica, antifúngica. Possui certificação do INMETRO.	Unidade	2	R\$ 321,40	R\$ 642,80
5	COLCHÃO PARA BERÇO HOSPITALAR (BERÇO AQUECIDO), DIMENSÕES 0,65M X 0,45M X 0,06M(CXLXA)- Densidade D-18 ou D-20. O fechamento do colchão pode ser feito com material têxtil tipo viés. O revestimento será feito com matelassê (acolchoado), costurado ou soldado em material têxtil sobre lâmina de espuma 100% poliuretano. O revestimento deverá ser feito em napa courvim azul impermeável, que permita lavagem e secagem rápida. OBS: Os materiais constituintes deverão possuir proteção tripla: antiácido, antialérgica, antifúngica. Possui certificação do INMETRO.	Unidade	3	R\$ 255,81 <i>[assinatura]</i>	R\$ 767,43
6	POLTRONA DE REPOUSO - Para acompanhante: Estrutura metálica; Pintura eletrostática a pó com polimerização em estufa; Estofamento em espuma de 10 cm com densidade D-28 revestimento em couro sintético montados sobre compensado de madeira; Encosto reclinável com diversas posições; Acompanha porta pés estofados; Pés com ponteira de borracha. Possui certificação do INMETRO COTA RESERVADA PARA ME E EPP, NOS TERMOS DO ART 48, INCISO III, DA LEI 123/2006 E ALTERAÇÕES POSTERIORES.	Unidade	2	R\$ 959,57	R\$ 1.919,14

*[assinatura]*



BURITICUPU, MA  
Proc. 1609001/2023  
Fis. 1648  
Rub. JA

7	Ar Condicionado Split Hi Wall Philco 12000 BTU/h Frio PAC12000TFM12 220 Volts	UND	1	R\$ 2.590,00	R\$ 2.590,00
8	Ar Condicionado Split Hi Wall Philco 18000 BTU/h Frio PAC12000TFM12 220 Volts	UND	1	R\$ 2.899,00	R\$ 2.899,00

São Luis, 16 de Agosto de 2023.

MEGA PRIME  
COMERCIO E SERVICOS  
LTDA:24130476000105

Atividade de formalização por MEGA PRIME  
COMERCIO E SERVICOS LTDA:24130476000105  
Endereço: RUA 01, Nº 150, VILA MENINO JESUS DE PRAGA, PLANALTO DO VINHAIS II, CEP: 65.071-290, SÃO LUÍS - MA

Assinatura Responsável

RUIE E I RUIE DI NUTRIAS E CCUMULATI DA CATEGORIA 101 - SERVIÇOS, CONS. ANT. S NA NCI AT. SUI INCLADA ACT ACC		<b>NF-e</b> Nº 10 Série 1
DATA DE EMISSÃO	IDENTIFICAÇÃO DE ASSUNTO BARRA DE IDENTIFIC.	

	INJEPLASTIC COMERCIAL LTDA	<b>DANFE</b> DOCUMENTO EM BAR PARA FISCALIZAÇÃO DE SERVIÇOS EM ROTA DE SAÍDA	CONTINENTE FISCAL	
	Rua Piaui, 251 A			CODIGO DE BARRAS
	Centro - 65901-600		2123020616/35000172550010000001012279/9160	
Imperatriz - MA - Fone (99) 8465-6424			<small>Consulte o valor de cada parcela, para isso, clique em: <a href="http://www.infopen.com.br/portal/ajuda/ajuda_00202023.html">www.infopen.com.br/portal/ajuda/ajuda_00202023.html</a></small>	

NATUREZA DA OPERAÇÃO		PROCESSO DE AQUISIÇÃO DE BENS	
Venda Direta de Ffacc		/21230025183337	
INSERÇÃO DE ATIV.	INSERÇÃO DE ATIV. DE SERVIÇOS	CNPJ	
127/92/70		20.616 / 35/0001-72	

DESTINATÁRIO/EMITENTE		CNPJ/CPF		DATA DE EMISSÃO	
NOME RAZÃO SOCIAL		27.130 / 76/0001-05		15/08/2023	
MEGA DE M. COMERC. E SERV. CO. LTDA					
ENDEREÇO		FAZENDA/STADO		CNPJ	
R. L. L. 150 P. ANALTO DE VINHAS I		Viz. MEDICUS USUS DE PAÇA		65071-290	
MUNICÍPIO		UF		INSCRIÇÃO ESTADUAL	
Sao Luis		MA		128001518	

**TABELA**

CA CL C.D.C. M.C.S.T.C.

BASE DE CÁLCULO	VALOR DE BENS	VALOR DE SERVIÇOS	VALOR DE IMPOSTOS	VALOR DE INFORMAÇÃO	VALOR DE BENS	VALOR DE BENS	VALOR DE BENS	VALOR DE BENS	VALOR DE BENS	VALOR DE BENS	VALOR DE BENS	VALOR DE BENS	TOTAL DE PROJEÇÕES
0,00	0,00	0,00	0,00	0,00	0,00	0,00	0,00	0,00	0,00	0,00	0,00	0,00	13358,91
0,00	0,00	0,00	0,00	0,00	0,00	0,00	0,00	0,00	0,00	0,00	0,00	0,00	13358,91

TRANSPORTADOR/AQUISIÇÃO DE BENS TRANSPORTADOS

RATIFICAÇÃO		FRETE POR CONTA		COF. DE ANTT		CARGA		UF		CNPJ/CPF	
ENTRADA		VALOR DE		UF		INSCRIÇÃO ESTADUAL					

DADOS DE IDENTIFICAÇÃO DE SERVIÇOS

CODIGO	DESCRIÇÃO DO PRODUTO/SERVIÇO	QUANT	VALOR UNIT	VALOR TOTAL	VALOR UNIT	VALOR TOTAL	VALOR UNIT	VALOR TOTAL	VALOR UNIT	VALOR TOTAL	VALOR UNIT	VALOR TOTAL
200000000025	BOMBONEIRO DE GELADO PARA BARRA DE CHOCOLATE COM REVESTIMENTO EM COCCOA, 40g, MATEMÁTICA	9142500	0,02	18285,00	0,00	0,00	0,00	0,00	0,00	0,00	0,00	0,00
200000000026	COCCO DE AÇÚCAR AGADADO PARA MACHO DE BARRA DE CHOCOLATE COM revestimento 188cm x altura 14cm, superior de 0,8cm	9142500	0,02	18285,00	0,00	0,00	0,00	0,00	0,00	0,00	0,00	0,00
200000000027	COCCO DE AÇÚCAR AGADADO PARA MACHO DE BARRA DE CHOCOLATE COM revestimento 188cm x altura 14cm, superior de 0,8cm	9142500	0,02	18285,00	0,00	0,00	0,00	0,00	0,00	0,00	0,00	0,00
200000000028	COCCO DE AÇÚCAR AGADADO PARA MACHO DE BARRA DE CHOCOLATE COM revestimento 188cm x altura 14cm, superior de 0,8cm	9142500	0,02	18285,00	0,00	0,00	0,00	0,00	0,00	0,00	0,00	0,00
200000000029	COCCO DE AÇÚCAR AGADADO PARA MACHO DE BARRA DE CHOCOLATE COM revestimento 188cm x altura 14cm, superior de 0,8cm	9142500	0,02	18285,00	0,00	0,00	0,00	0,00	0,00	0,00	0,00	0,00
200000000030	PIRÔNIA DE REPOSICIONAMENTO PARA BARRA DE CHOCOLATE COM revestimento 188cm x altura 14cm, superior de 0,8cm	9142500	0,02	18285,00	0,00	0,00	0,00	0,00	0,00	0,00	0,00	0,00
200000000032	Ar Condicionado Split Inverter 18000 BTU/h - 220V/60Hz - 220V/60Hz	84500	0,02	16900,00	0,00	0,00	0,00	0,00	0,00	0,00	0,00	0,00
200000000031	Ar Condicionado Split Inverter 18000 BTU/h - 220V/60Hz - 220V/60Hz	84500	0,02	16900,00	0,00	0,00	0,00	0,00	0,00	0,00	0,00	0,00

**BURITICUPU-MA**  
 Proc. 1904/001 2023  
 Fis. 1641  
 Rub. JA

CA CL C.D.C. S.S.C.N

INSCRIÇÃO DE BENS	VALOR DE BENS	BASE DE CÁLCULO DE BENS	VALOR DE BENS
	0,00		0,00

INSCRIÇÃO DE BENS	RESERVA DE BENS
<small>NOME RAZÃO SOCIAL - ENDEREÇO - CEP - CIDADE - ESTADO - COUNTRY - NOME DO CONTRATANTE - NOME DO CONTRATADO - NOME DO INTERMEDIÁRIO - NOME DO INTERMEDIÁRIO - NOME DO INTERMEDIÁRIO</small>	

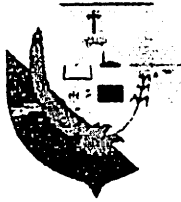

**Estado do Maranhão**  
**Prefeitura Municipal de Santa Inês**  
Avenida Luis Muniz, 1005 - Centro  
Santa Inês - MA

BURITICUPU-MA  
Proc. 1009001/2023  
Fis. 1602  
Rub. 1602

**ATESTADO DE CAPACIDADE TECNICA**

Atestamos para devidos fins e efeitos legais, que a empresa Injeplastic Comercial LTDA, inscrita n.º CNPJ n.º: 20.616.435/0001-728, estabelecida Rua Piaui N.º 251 A – Bairro Juçara, Imperatriz -MA, Tem como objeto; Aquisição de materiais permanentes, com o fito de atender as necessidades do Município de Santa Inês/MA. Conforme Pregão Eletrônico N.º 062/2022 e Contrato 187/2023.



Registramos que as entregas dos materiais foram concluídas conforme contrato tudo de boa qualidade apresentando um bom desempenho operacional, tendo a empresa cumprido fielmente com suas obrigações, nada constando que a desabone técnica e comercialmente, a presente data.

ITEM	NOME	UNIDADE	QUANT	V. UNIT	V. TOTAL
97	CONJUNTO PARA ALUNO TAMANHO 03 (CJA-03)	UNIDADES	1.040	R\$ 550,00	R\$ 572.000,00
98	CONJUNTO PROFESSOR / CJP-01	UNIDADES	77	R\$ 1.051,67	R\$ 80.978,59
99	CONJUNTO DO ALUNO INDIVIDUAL, INDIVIDUAL COMPOSTO DE 1 (UMA) MESA E 1 (UMA) CADEIRA PARA ALUNO DE TAMANHO 0.93M A 1.16M	UNIDADES	450	R\$ 500,00	R\$ 225.000,00
100	CONJUNTO DO ALUNO INDIVIDUAL, INDIVIDUAL COMPOSTO DE 1 (UMA) MESA E 1 (UMA) CADEIRA PARA ALUNO DE TAMANHO 1.19M A 1.42M.	UNIDADES	450	R\$ 520,00	R\$ 234.000,00
101	CONJUNTO DO ALUNO INDIVIDUAL, INDIVIDUAL COMPOSTO DE 1 (UMA) MESA E 1 (UMA) CADEIRA PARA ALUNO DE TAMANHO 1.33M A 1.59M	UNIDADES	450	R\$ 540,00	R\$ 243.000,00
102	CONJUNTO DO ALUNO INDIVIDUAL, INDIVIDUAL COMPOSTO DE 1 (UMA) MESA E 1 (UMA) CADEIRA PARA ALUNO DE TAMANHO 1.46M A 1.76M	UNIDADES	450	R\$ 570,00	R\$ 256.500,00
<b>VALOR GLOBAL:</b>					<b>R\$ 1.611.478,59</b>

Santa Inês - MA, 23 de Agosto de 2023.

  
\_\_\_\_\_  
Lucitene Almeida da Silva  
Secretaria Municipal de Administração

RECEBEMOS DE VARIAS CONTRIBUIÇÕES PROPOSTAS SERVIÇOS DE MANUTENÇÃO APLICADA INDICADA ABAIXO		<b>NF-e</b> Nº 4 Série 1
DATA DE RECEBIMENTO	IDENTIFICAÇÃO DE ASSUNTO PARA O RECEBEMOS	

	<b>INJEPLASTIC COMERCIAL LTDA</b> Rua Piaui - 251 A Centro - 65901-600 Imperatriz - MA - Fone (99) 8465-6424	<b>DANFE</b> DOCUMENTO ANEXAR DE NOTAS FISCAIS E RECEBEMOS EM 1 CAIXA Nº SEQUENCIAL PAGINA DE 1	CENTRO FISCAL  CHAVE DE ACESSO 21230052061643500017255001000000004164F423582 Consulte a página de ajuda no site do Portal de NF-e www.nfe.fazenda.gov.br para mais detalhes de Serviços Autorizados
	NATUREZA DA OPERAÇÃO Venda - Centro cc. Fst/cc		PROFUNDIDADE DA OPERAÇÃO DE USR 21230015217382 - 23/05/2023
	INSERÇÃO DE ESTADUAL 127/92/70	INSERÇÃO DE ESTADUAL - IPI PIE	CNPJ 20.616.435/0001-72

DESTINATÁRIO CEMITENTE NOME RAZÃO SOCIAL <b>SECRETARIA DE EDUCACAO</b>		CNPJ/CPF 30.047.888/0001-89	DATA DE EMISSÃO 23/05/2023
ENDEREÇO <b>AVEN LUIZ MUNIZ, 1005</b>		CEP 65300-000	DATA DE EMISSÃO 23/05/2023
MUNICÍPIO <b>Santa Ines</b>	UF <b>MA</b>	INSCRIÇÃO ESTADUAL	

CATEGORIA DE PRODUTO BÁSICO		CNPJ/CPF 30.047.888/0001-89	DATA DE EMISSÃO 23/05/2023
ENDEREÇO <b>AVEN LUIZ MUNIZ, 1005</b>		CEP 65300-000	DATA DE EMISSÃO 23/05/2023
MUNICÍPIO <b>Santa Ines</b>	UF <b>MA</b>	INSCRIÇÃO ESTADUAL	

CAIXA DE CANCELAMENTO	INSCRIÇÃO ESTADUAL	CNPJ
-----------------------	--------------------	------

BÁSICO	ALÍQUOTA	VALOR	VALOR	VALOR	VALOR	VALOR	VALOR	VALOR
0,00	0,00	0,00	0,00	0,00	0,00	0,00	0,00	10516,70
0,00	0,00	0,00	0,00	0,00	0,00	0,00	0,00	10516,70

RAZÃO SOCIAL	ENDEREÇO	MUNICÍPIO	UF	INSCRIÇÃO ESTADUAL
SECRETARIA DE EDUCACAO	AVEN LUIZ MUNIZ, 1005	Santa Ines	MA	127/92/70

CODIGO	DESCRIÇÃO DO PRODUTO/SERVICO	QUANT	UNID	VALOR UNIT	VALOR TOTAL	ICMS	VALOR ICMS	VALOR ICMS ADIC	VALOR ICMS LIQ
2000000000000001	CONTRIBUIÇÃO DO PROFESSOR COMPOSIC DE 1(LUMA) NE SAE 1(LUMA) CAD. HA AS FORN. PAS. ASS. TIC. E INCOS T. EL. C. AB. I. M. PAC. S. E. I. M.	9.041000	0,00	5,46	49.361,40	0,00	0,00	0,00	49.361,40

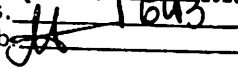

**BURITICUPU-MA**  
 Proc. 0091001-2023  
 Fls. 1643  
 Rubrica 

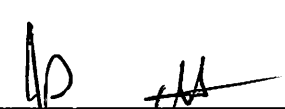
CAIXA DE CANCELAMENTO	VALOR TOTAL DOS SERVIÇOS 0,00	BÁSICO	VALOR ICMS 0,00
-----------------------	----------------------------------	--------	--------------------

INFORMAÇÕES COMPLEMENTARES CONTRATAÇÃO Nº 127/2023 PROCESSO ADMINISTRATIVO Nº 127/2023 ORÇÃO Nº 001/2023 EM 23/05/2023. O PREÇO É DE R\$ 49.361,40 (QUARENTA E NOVE MIL E TRÊS REAIS E QUARENTA E UM CENTAVOS). FÓRUM DE PREÇOS Nº 001/2023.	RESERVA APLICADA 
---	--

RICIBANES DE NOTAS FISCAIS, CANCELAMENTO DE NOTAS FISCAIS, Emissão de Nota Fiscal Indiv. de Acesso

**NF-e**  
Nº 5  
Série 1

	<b>INJEPLASTIC COMERCIAL LTDA</b> Rua Piaui, 251 A Centro - 65901-600 Imperatriz - MA - Fone (99) 8465-6424	<b>DANFE</b> DOCUMENTO APLICADO DA NOTA FISCAL DE REFERÊNCIA 1	CENTRO - FISCAL 
	CHAVE DE ACESSO 2123052061643500017255001000000051816301458		
	Consulte de acesso para informações adicionais NF-e www.inf.br/nf-e/guia-de-utilizacao-de-nf-e		

NATUREZA DA OPERAÇÃO: Venda Centro de Estaco

PROCODIC DE ALCORZACAO DE USC: 21230015218197

INSERCAO ESTADUAL: 127/92/70

INSERCAO ESTADUAL DO USUÁRIO: PE

CNPJ: 20.616.735/0001-72

DESTINATÁRIO CUMENTE

NOME RAZÃO SOCIAL: SECRETARIA DE EDUCACAO

CNPJ: 30.047.888/0001-89

DATA DE EMISSÃO: 23/05/2023

ENDEREÇO: AVEN LUIZ MUNIZ, 1005

FAIXA POSTAL: CENTRO

CEP: 65300-000

DATA DE ENTREGA: 23/05/2023

MUNICÍPIO: Santa Ines

UF: MA

INSERCAO ESTADUAL: 127/92/70

CALCULO DO COTIZACAO

BASE DE CALCULO	VALOR CREDITO	VALOR DESCONTO	VALOR LÍQUIDO	VALOR ICMS	VALOR IPI	VALOR PIS	VALOR COFINS	VALOR OUTROS	VALOR TOTAL
0,00	0,00	0,00	0,00	0,00	0,00	0,00	0,00	0,00	0,00
0,00	0,00	0,00	0,00	0,00	0,00	0,00	0,00	0,00	0,00
								37380,60	0,00
								0,00	0,00
								0,00	0,00

TRANSFERENCIA DE VALORES TRANSFERÊNCIAS

RAZÃO SOCIAL	UF	CNPJ	CPF	CEP	ENDEREÇO	MUNICÍPIO	UF	INSERCAO ESTADUAL

DADOS IDENTIFICADORES FISCAL

CODIGO	DESCRICAO DO PRELITO FISCAL	NOME	EST	CEP	LN	OTD	P. RUNT	VERIFICAI	EC. CAS	VERIFICAI	RIF	C. CAS	ALICU
20000000000011	CONCULTO DO APLICADO DO D/LAI TM BE. C. A. CE. COMPOSTO DE 1 (UMA) MESA 1 (UMA) Cadeira para a LANC DE TAMANHO C/DI 1/3M	9901000	0102	5-05	0001	20000	57070	1200000	000	000	000	000	000

Handwritten signature and stamp:

BURITICUPU-MA  
 Proc. 160001/2023  
 Fis. 16001  
 Rub. 16001

CALCULO DO ISSQN

INSERCAO MUNICIPAL	VALOR DE ALCORZACAO	BASE DE CALCULO DO ISSQN	VALOR DO ISSQN
	0,00	0,00	0,00

DADOS ADICIONAIS

INFORMAÇÕES COMPLEMENTARES

RESERVA FISCAL

Handwritten signature and initials: P, H



**COMERCIAL S A EIRELI**

Rua Benedito Leite 680-Centro-Imperatriz\_MA  
(99)984961688, (99)991601394  
comercialsaamorim77@gmail.com  
18422703/0001-73

BURITICUPU-MA  
Proc. 190904/2023  
Fls. 16/15  
Rub. AA

## ATESTADO DE CAPACIDADE TÉCNICA

Atestamos para os devidos fins, que a empresa INJEPLASTIC COMERCIAL LTDA, inscrita no CNPJ nº 20.616.435/0001-72, situada na rua Piauí, nº 251A - Juçara, Imperatriz – maranhão, forneceu e fornece materiais permanentes em geral e possui competência técnica na prestação de fornecimento conforme relação abaixo, atendendo todos os requisitos de nossa empresa efetuando as entregas com rapidez e qualidade. Todos os produtos foram satisfatórios.

ITEM	DESCRIÇÃO	UND	QTD	MARCA	V. UNIT	V. TOTAL
1	BALANÇO 4 LUGARES	UND	1	IRON THINGS	1.900,00	1.900,00
2	ARMARIO EM AÇO 16 PORTAS	UND	2	PADIN	390,00	780,00
3	CADIRA FIXA	UND	5	IMALART	50,00	250,00
4	MESA PARA REFEIÇÃO	UND	2	META INDUSTRIA	300,00	600,00
5	CONJUNTO PARA REFEITORIO 3	CONJ	1	META INDUSTRIA	900,00	900,00
6	CONJUNTO PARA REFEITORIO 1	CONJ	1	META INDUSTRIA	900,00	900,00
7	CADIRA DE ALIMENTAÇÃO	UND	2	LEROY MERLIM	170,00	340,00
8	TATAME EM EVA	UND	2	ARKTUS	43,00	86,00
9	CONJUNTO DO PROFESSOR COMPOSTO DE 1(UMA) MESA E 1(UMA) CADIRA	CONJ	2	META INDUSTRIA	390,00	780,00
10	CONJUNTO DO ALUNO INDIVIDUAL COMPOSTO DE 1(UMA) MESA E 1(UMA) CADIRA 1,19M A 1,42M	CONJ	3	META INDUSTRIA	200,00	600,00
11	CONJUNTO DO ALUNO INFANTIL INDIVIDUAL COMPOSTO DE 1(UMA) MESA E 1(UMA) CADIRA 0,93M A 1,16M	CONJ	3	META INDUSTRIA	200,00	600,00
12	CONJUNTO COLETIVO INFANTIL COMPOSTO DE 1(UMA) MESA E 4(QUATRO) CADIRAS	CONJ	2	META INDUSTRIA	430,00	860,00
13	MESA DE REUNIÃO	UND	1	META INDUSTRIA	510,00	510,00
14	CADIRA GIRATORIA	UND	1	EK	210,00	210,00
15	TELEVISOR 32	UND	1	PHILIPS	1.450,00	1.450,00
16	LIQUIDIFICADOR INDUSTRIAL	UND	1	VALTEA	1.200,00	1.200,00
17	FREEZER VERTICAL 450L	UND	1	BRASTEMP	2.900,00	2.900,00
18	GELADEIRA VERTICAL INDUST. 4 PORTAS 1000L	UND	1	BRASTEMP	4.800,00	4.800,00
19	GELADEIRA LINHA BRANCA TRASTERIE 300L	UND	1	BRASTEMP	1.210,00	1.210,00

10 GH



Rua Benedito Leite 680-Centro-Imperatriz\_MA  
(99)984961688, (99)991601394  
comercialsaamorim77@gmail.com  
18422703/0001-73

**COMERCIAL S A EIRELI**

BURITICUPU-MA  
Proc. 0090001/2023  
Fls. 166  
Rub. *[Handwritten Signature]*

Imperatriz. 06 de Setembro de 2023.

Assinado de  
forma digital  
por  
COMERCIAL S  
A  
EIRELI:1842270  
3000173  
Dados:  
2023.09.06  
17:39:14 -03'00'

**COMERCIAL S.A EIRELI**  
**CNPJ: 18.422.703/0001-73**

*[Handwritten Signature]*

*[Handwritten Signature]*



RECEBOS DE COMERCIAL S A EIRELI Emissão de Nota Fiscal Eletrônica de Venda de Mercadorias		№ 000.000.637
DATA DE EMISSÃO	RECEBOS DE COMERCIAL S A EIRELI Emissão de Nota Fiscal Eletrônica de Venda de Mercadorias	SÉRIE: 1

<b>COMERCIAL S A EIRELI</b> RUA BENEDITO LEITE, 680 - A - CENTRO, Imperatriz, MA - CEP: 65903290	<b>DANFE</b> Documento Auxiliar da Nota Fiscal Eletrônica 0 - Entrada 1 - Saída	CÓDIGO DE BARRAS  2123 0918 4227 0300 0173 5500 1000 0006 3710 0610 6724
	Nº 000.000.637 SÉRIE: 1 Página 1 de 2	Consulta de autenticidade no portal nacional da NF-e www.nfe.fazenda.gov.br portal ou no site da Sefaz Autorizadora

NOME DO ESTABELECIMENTO <b>VENDAS</b>		CNPJ <b>18.422.703/0001-73</b>	
INSCRIÇÃO ESTADUAL <b>126787069</b>	INSCRIÇÃO ESTADUAL DO SUBST. TRIBUT. (ICMS)	CNPJ <b>18.422.703/0001-73</b>	

DESTINATÁRIO/REMETENTE		CNPJ <b>20.616.435/0001-72</b>		DATA DE EMISSÃO <b>06/09/2023</b>
Razão Social <b>INJEPLASTIC COMERCIAL LTDA</b>		CNPJ <b>20.616.435/0001-72</b>		DATA DE ENTRADA/SAÍDA
Endereço <b>Rua Piauí, 251 A -</b>		Cidade <b>CENTRO</b>		UF <b>MA</b>
Município <b>Imperatriz</b>		CEP <b>65901-600</b>		INSCRIÇÃO ESTADUAL <b>127492470</b>

FATURA				
--------	--	--	--	--

CÁLCULO DO IMPOSTO				
BASE DE CÁLCULO DO ICMS	VALOR DO ICMS	BASE DE CÁLCULO DO IPI	VALOR DO IPI	VALOR DO ICMS DEBÍTO
<b>20.876,00</b>	<b>24.969,12</b>	<b>0,00</b>	<b>0,00</b>	<b>20.876,00</b>
VALOR DO IPI	VALOR DO IPI DEBÍTO	VALOR DO IPI CREDITADO	VALOR DO IPI DEBÍTO	VALOR DO IPI CREDITADO
<b>0,00</b>	<b>0,00</b>	<b>0,00</b>	<b>0,00</b>	<b>20.876,00</b>

TRANSPORTADORA/VEÍCULOS TRANSPORTADOS				
RAZÃO SOCIAL	TIPO DE VEÍCULO	PLACA	UF	CNPJ
	<b>3-Remetente Próprio</b>			
ENDEREÇO	MUNICÍPIO	UF	INSCRIÇÃO ESTADUAL	
QUANTIDADE	ESTRUC.	PLACA	NUMERO DO	DISCIPLINA

DADOS DO PRODUTO/SERVIÇO												
CODIGO	DESCRIÇÃO DO PRODUTO/SERVIÇO	QUANTIDADE	UNID.	VALOR UNIT.	VALOR TOTAL	ICMS	VALOR ICMS	ICMS DEB.	VALOR ICMS DEB.	ICMS CRED.	VALOR ICMS CRED.	VALOR ICMS LÍQUIDO
100	BAU ANO DE UGARIS	1209820	000	5,40	6591,60	0,00	0,00	0,00	0,00	0,00	0,00	6591,60
102	ARMAÇÃO EM AÇO ESPORTAS	9903400	000	5,40	5348,52	0,00	0,00	0,00	0,00	0,00	0,00	5348,52
103	CADRETA	9903400	000	5,40	5348,52	0,00	0,00	0,00	0,00	0,00	0,00	5348,52
104	MESA PARA REFEREÇÃO	9903400	000	5,40	5348,52	0,00	0,00	0,00	0,00	0,00	0,00	5348,52
017	CONJUNTO PARA REFEITORIO	2920000	000	5,40	15708,00	0,00	0,00	0,00	0,00	0,00	0,00	15708,00
017	CONJUNTO PARA REFEITORIO	2920000	000	5,40	15708,00	0,00	0,00	0,00	0,00	0,00	0,00	15708,00
105	CADRETA DE ALUMINIAÇÃO	9903400	000	5,40	5348,52	0,00	0,00	0,00	0,00	0,00	0,00	5348,52
108	TAJAMENTA	9903400	000	5,40	5348,52	0,00	0,00	0,00	0,00	0,00	0,00	5348,52
002	CONJUNTO DO PROFESSOR COMPOSTO DE BUNDA MENSAL E TAJAMENTA	2920000	000	5,40	15708,00	0,00	0,00	0,00	0,00	0,00	0,00	15708,00
003	CONJUNTO DO ALUNO INDIVIDUAL COMPOSTO DE TAJAMENTA E TAJAMENTA	2920000	000	5,40	15708,00	0,00	0,00	0,00	0,00	0,00	0,00	15708,00
005	CONJUNTO DO ALUNO INDIVIDUAL COMPOSTO DE TAJAMENTA E TAJAMENTA	2920000	000	5,40	15708,00	0,00	0,00	0,00	0,00	0,00	0,00	15708,00
006	CONJUNTO COLETIVO INDIVIDUAL COMPOSTO DE TAJAMENTA E TAJAMENTA	2920000	000	5,40	15708,00	0,00	0,00	0,00	0,00	0,00	0,00	15708,00
109	MESA DE REFEREÇÃO	9903400	000	5,40	5348,52	0,00	0,00	0,00	0,00	0,00	0,00	5348,52
020	CADRETA GIRATORIA	9903400	000	5,40	5348,52	0,00	0,00	0,00	0,00	0,00	0,00	5348,52
1000	TELEFONIA	8500000	000	5,40	45540,00	0,00	0,00	0,00	0,00	0,00	0,00	45540,00
1001	TRIBUTADOR INDUSTRIAL	8500000	000	5,40	45540,00	0,00	0,00	0,00	0,00	0,00	0,00	45540,00

CÁLCULO DO ISSQN			
BASE DE CÁLCULO DO ISSQN	VALOR DO ISSQN	BASE DE CÁLCULO DO ISSQN	VALOR DO ISSQN

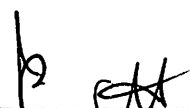
DADOS ADICIONAIS	
INFORMAÇÕES COMPLEMENTARES 12	INFORMAÇÕES COMPLEMENTARES <b>BURITICUPU-MA</b> Proc. <b>209.001</b> 2023 Fis. <b>1647</b> Rub. <b>1647</b> 

**COMERCIAL S A EIRELI**

RUA BENEDITO LEITE, 680 - A - CENTRO, Imperatriz, MA -  
CEP: 65903290

**DANFE**  
Documento Auxiliar da Nota  
Fiscal Eletrônica  
0 - Entrada  
1 - Saída 1  
Nº 000.000.637  
SÉRIE: 1  
Página 2 de 2

CONTROLE DE SAÍDA



CHAVE DE ACESSO

2123 0918 4227 0300 0173 5500 1000 0006 3710 0610 6724

Consulta de autenticidade no portal nacional da  
NF-e [www.nfe.fazenda.gov.br](http://www.nfe.fazenda.gov.br) portal ou no site  
da Sefaz Autorizadora

NOME DO EMITENTE  
**VENDAS**

DATA DE EMISSÃO

421230027882619 - 06/09/2023 17:03

INSCRIÇÃO ESTADUAL  
**126787069**

INSCRIÇÃO ESTADUAL DO CONTRIBUÍVEL

CNPJ

**18.422.703-0001-73**

**DADOS DO PRODUTO/SERVICO**

CODIGO	DESCRIÇÃO DO PRODUTO/SERVICO	QUANT	VAL	CICLO	UNID	PREZ	VAL UNIT	VAL TOTAL	DEB	CRED	VAL	VAL	VAL
100 2	LEITE ZIR VERDE COMERCIAL 450L	8481000	000	5405	UNID	15000	23000000	23000000	23000000		348000		1200
100 3	GLACIADA VERDE COMERCIAL INDUSTRIAL 1800L	9700010	000	5405	UNID	10000	18000000	18000000	18000000		23000000		180000
100 4	GLACIADA VERDE COMERCIAL INDUSTRIAL 1800L	0500010	000	5405	UNID	10000	12000000	12000000	12000000		145200		1200

BURITICUPU, MA  
Proc. 1909001/2023  
Fis. 1608  
Rub. JA

X

b

th



**COMERCIAL S A EIRELI**

Rua Benedito Leite 680-Centro-Imperatriz\_MA  
(99)984961688, (99)991601394  
comercialsamorim77@gmail.com  
18422703/0001-73

BURITICUPU MA  
Proc. 1909001/2023  
Fls. 1699  
Rub. *[Handwritten Signature]*

### ATESTADO DE CAPACIDADE TÉCNICA

Atestamos para os devidos fins, que a empresa INJEPLASTIC COMERCIAL LTDA, inscrita no CNPJ nº 20.616.435/0001-72, situada na rua Piauí, nº 251A - Juçara, Imperatriz – maranhão, forneceu e fornece materiais permanentes em geral e possui competência técnica na prestação de fornecimento conforme ralação abaixo, atendendo todos os requisitos de nossa empresa efetuando as entregas com rapidez e qualidade. Todos os produtos foram satisfatórios.

ITEM	DESCRIÇÃO	UND	QTD	MARCA	V. UNIT	V. TOTAL
1	CONJUNTO DO PROFESSOR COMPOSTO DE 1 (UMA) CADEIRA, AS PONTIEIRAS, ASSENTO, ENCOSTO E BUCIAS	UND	4	META INDUSTRIA	150,00	600,00
2	CONJUNTO COLETIVO TM 01, CJC-01 UMA MESA E QUATRO CADIERAS, ASSENTO, ENCOSTO E BUCIAS EM POLIPROPILENO INJETADO.	UND	5	META INDUSTRIA	161,12	805,60
3	CONJUNTO DO ALUNO INDIVIDUAL TM 01, CJA - 01, COMPOSTO DE 1 (UMA) MESA E 1 (UMA) CADEIRA PARA ALUNO DE TAMANHO DE 0,93M A 1,16M	UND	4	META INDUSTRIA	175,90	703,60
4	CONJUNTO DO ALUNO INDIVIDUAL TM 03, CJA - 03, COMPOSTO DE 1 (UMA) MESA E 1 (UMA) CADEIRA PARA ALUNO DE TAMANHO DE 1,19M A 1,42M	UND	4	META INDUSTRIA	180,00	720,00
5	CONJUNTO DO ALUNO INDIVIDUAL TM 06, CJA - 06, COMPOSTO DE 1 (UMA) MESA E 1 (UMA) CADEIRA PARA ALUNO DE TAMANHO DE 1,59M A 1,88M	UND	5	META INDUSTRIA	219,50	1.097,50
6	CONJUNTO COLMATA INFANTIL, 06X01, COMPOSTO UMA MESA CIRCULAR E SEIS CADIERAS, ASSENTO, ENCOSTO E BUCIAS EM POLIPROPILENO INJETADO.	CONJ	3	META INDUSTRIA	1.712,00	5.136,00
7	CARTIIRA UNIVERSITARIA, COMPOSTA TM TUBO 7/8, E ESTRUTURA DA PRANCHETA EM TUBO 3/4, TODAS AS PEÇAS METALICAS	UND	4	META INDUSTRIA	265,00	1.060,00
8	BEBIDOURO DE COLUNA INDUSTRIAL C/03 TORNEIRAS, 220V CLASSE A; ESPECIFICAÇÃO: AGUA GELADA, APARADOR FRONTAL DE INOX	UND	3	META INDUSTRIA	1.190,00	3.570,00
9	ARMARIO DE AÇO 02 PORTAS 0,90 X 1,65 CM; ESPECIFICAÇÃO: ARMARIO AÇO, TRATAMENTO SUPERFICIAL ANTI-FERRUGEM.	UND	3	META INDUSTRIA	710,00	2.130,00

*[Handwritten Signature]*



**COMERCIAL S A EIRELI**

Rua Benedito Leite 680-Centro-Imperatriz\_MA  
(99)984961688, (99)991601394  
comercialsaamorim77@gmail.com  
18422703/0001-73

BRITICUPII-MA  
Proc. 1909001  
Fis. 2023  
Rub. JA 1650

Imperatriz, 06 de dezembro de 2022.

COMER Assinado de  
CIAL S A forma digital  
EIRELI:1 por  
8422703 COMERCIAL S A  
000173 EIRELI:1842270  
Dados: 3000173  
2022.12.06  
11:37:19 -03'00

**COMERCIAL S.A EIRELI**  
**CNPJ: 18.422.703/0001-73**

RECEBEMOS DE INJEPLASTIC COMERCIAL LTDA OS PRODUÇOS E SERVIÇOS CONSTANTES NA NOTIFICAÇÃO INDICADA A SEGUIR		NF-e Nº 1 Série 1
DATA DE RECEBIMENTO	IDENTIFICAÇÃO DE ASSUNTO PARA O RECEBIMENTO	



**INJEPLASTIC COMERCIAL LTDA**  
Rua Piauí, 251 A  
Centro - 65901-600  
Imperatriz - MA - Fone: (99) 8465-6424

**DANFE**  
DOCUMENTO ALMORAR  
PARA NOTA FISCAL  
ELETRONICA  
CENTRADA  
EM SAÍDA

CONTROLE DE EMISSÃO

IDENTIFICADOR DE EMISSÃO  
21221220616/3500017255001000000011836332082

Consulte a validade e integridade do documento NF-e em  
www.inf.br/validacao ou pelo aplicativo Sefcon para Android

NATUREZA DA OPERAÇÃO Venda Dentre do Estado	PRODUÇÃO DE ALTERAÇÃO DE USUÁRIO 21220035293357 - 05/12/2022
INSCRIÇÃO ESTADUAL 127/92470	CNPJ 20.616/35/0001-72

DESTINATÁRIO EMITENTE		CPF 14.422.703/0001-73	DATA DE EMISSÃO 05/12/2022
NOME RAZÃO SOCIAL COMERCIAL S A FFI		CEP 65903-290	DATA DE ENTRADA 05/12/2022
FADEP Rua Ferecilete, 680		UF MA	INSCRIÇÃO ESTADUAL 126787069
MUNICÍPIO Imperatriz	CONTATO (99) 98465-6424	UF MA	INSCRIÇÃO ESTADUAL 126787069

BASE DE CÁLCULO ICMS	VALOR DE ICMS	ALÍQUOTA (%)	VALOR DE ICMS ST	VALOR DE INTERAÇÃO	VALOR DE IPI	VALOR DE IPI ST	VALOR DE IPI	VALOR DE IPI ST	TOTAL DE PRODUÇÃO
C.C.C.	C.C.C.	0,00	C.C.C.		C.C.C.	C.C.C.	C.C.C.	C.C.C.	15822,70
VALOR DE IPI	VALOR DE IPI ST	DESCONTO	OUTROS DE IPI	VALOR DE IPI	VALOR DE IPI ST	VALOR DE IPI	VALOR DE IPI ST	TOTAL DE IPI	TOTAL DE IPI ST
C.C.C.	C.C.C.	C.C.C.	C.C.C.	C.C.C.	C.C.C.	C.C.C.	C.C.C.	15822,70	15822,70

TAXAS E CONTRIBUIÇÕES		IRRF P/ CONTRATAÇÃO	COFINS ANTT	PLACA	UF	CNPJ/CPF
RATAX SOCIAL		MUNICÍPIO		UF		INSCRIÇÃO ESTADUAL
INSCRIÇÃO		MUNICÍPIO		UF		INSCRIÇÃO ESTADUAL
QUANTIDADE	ESTRUTURA	PREÇO	VALOR TOTAL	PESOS BRUTOS	PESOS LÍQUIDOS	

CODIGO	DESCRIÇÃO DO PRODUTO/SERVICO	QUANT	UNIT	UFOP	UN	QTD	VALOR UNIT	VALOR TOTAL	ICMS	ICMS ST	ICMS	ICMS ST	ICMS	ICMS ST
20000000000001	CONJUNTO DE PROFESSOR COMPOSTO DE 1 (UMA) MESA E 1 (UMA) Cadeira, Assento, Encosto e Pichas em Equilíbrio	4000	150,00	600,00	C.C.C.	0,00	0,00	0,00	0,00	0,00	0,00	0,00	0,00	0,00
20000000000002	CONJUNTO DE ALUNO COMPOSTO DE 1 (UMA) MESA E 1 (UMA) Cadeira, Assento, Encosto e Pichas em Equilíbrio	5000	161,12	805,60	C.C.C.	0,00	0,00	0,00	0,00	0,00	0,00	0,00	0,00	0,00
20000000000004	CONJUNTO DE ALUNO COMPOSTO DE 1 (UMA) MESA E 1 (UMA) Cadeira para Aluno de TAVANCO DE 0,91M	4000	175,50	702,00	C.C.C.	0,00	0,00	0,00	0,00	0,00	0,00	0,00	0,00	0,00
20000000000005	CONJUNTO DE ALUNO COMPOSTO DE 1 (UMA) MESA E 1 (UMA) Cadeira para Aluno de TAVANCO DE 1,15M	4000	180,00	720,00	C.C.C.	0,00	0,00	0,00	0,00	0,00	0,00	0,00	0,00	0,00
20000000000006	CONJUNTO DE ALUNO COMPOSTO DE 1 (UMA) MESA E 1 (UMA) Cadeira para Aluno de TAVANCO DE 1,35M	5000	219,50	1097,50	C.C.C.	0,00	0,00	0,00	0,00	0,00	0,00	0,00	0,00	0,00
20000000000009	CONJUNTO DE ALUNO COMPOSTO DE 1 (UMA) MESA E 1 (UMA) Cadeira, Assento, Encosto e Pichas em Equilíbrio	4000	174,00	696,00	C.C.C.	0,00	0,00	0,00	0,00	0,00	0,00	0,00	0,00	0,00

BURITICUPU-MA  
Proc. 1901004/2023  
Fls. 1691  
Rub. *[Handwritten Signature]*



INSCRIÇÃO MUNICIPAL	VALOR TOTAL DOS SERVIÇOS	BASE DE CÁLCULO DO ISSQN	VALOR DO ISSQN
	0,00	0,00	0,00

INFORMAÇÕES COMPLEMENTARES	RESERVA DE RISCO
NÃO É OBJETO DE LICITAÇÃO - DEVIDO AO DEVIDO ATRIBUÍDO CORRENTEMENTE - DEVIDO AO CARÁTER DE SERVIÇO DE INTERESSE PÚBLICO - DEVIDO AO CARÁTER DE SERVIÇO DE INTERESSE PÚBLICO - DEVIDO AO CARÁTER DE SERVIÇO DE INTERESSE PÚBLICO - DEVIDO AO CARÁTER DE SERVIÇO DE INTERESSE PÚBLICO	<i>[Handwritten Signature]</i>

Emitido por MarketUP

*[Handwritten Mark]*

RECEBIMOS DE INJEPLASTICO COMERCIAL LTDA COM PROCEL, COM SERVICOS CONSTANTES NA NOTA FISCAL INDICADA ABAIXO		<b>NF-e</b> Nº 1 Série 1
DATA DE RECEBIMENTO	IDENTIFICACAO DE ASS. NAT. PA. DO RECEBIDOR	

	INJEPLASTICO COMERCIAL LTDA	<b>DANFE</b>	CONTROLE DE FISCOS
	Rua Piaui, 251 A	COEFICIENTE ALÍQUOTA DE ICMS DE 12% SOBRE O VALOR DA SAÍDA	
	Centro - 65901-600	IDENTIFICACAO DE SAÍDA	IDENTIFICACAO DE FISCOS
Imperatriz - MA - Fone: (99) 8465-6424	1	2122122061643500017255001000000011836332082	
		Consulte a legislação vigente no site do NF-e www.inf.br/legisla/gov-br/paginas/consultar-as-notas-fiscais.aspx	

NATUREZA DA OPERACAO	PROCOLOC DE ALICATAÇAO DE ICS
Venda Direta de Fisco	421220035283357 - 05/12/2022
INSCRIÇÃO ESTADUAL	CNPJ
127/92470	20.616/35/0001-72

DESTINATÁRIO / EMITENTE		CNPJ / CEF	DATA DE EMISSÃO
NOME RAZÃO SOCIAL		16.422.703/0001-73	05/12/2022
COMERCIAL S.A PERI			
ENDEREÇO	BAIRRO/DISTRITO	CEP	DATA DE ENTRADA
Rua Feneclio Leite, 680	Centro	65903-290	
MUNICÍPIO	UF	INSCRIÇÃO ESTADUAL	ICMS DE ENTRADA
Imperatriz	MA	126787069	
ICMS FAX	UF		
(99) 98465-6424	MA		

VALORES DO IMPOSTO									
BASE DE CÁLCULO DO ICMS	VALOR DO ICMS	VALOR DO IPI	VALOR DO ICMS ST	VALOR DO IPI ST	VALOR DO ICMS LIQUIDADO	VALOR DO IPI LIQUIDADO	VALOR DO ICMS DE VOLTA	VALOR DO IPI DE VOLTA	TOTAL DE IMPOSTOS
C.00	C.00	0.00	C.00		C.00	C.00	C.00	C.00	15822,70
VALOR DO IPI DE VOLTA	VALOR DO ICMS DE VOLTA	DESCONTO	OUTROS DESP.	VALOR DO IPI	VALOR DO ICMS DE VOLTA	VALOR DO ICMS DE VOLTA	VALOR DO ICMS DE VOLTA	VALOR DO ICMS DE VOLTA	TOTAL DE IMPOSTOS DE VOLTA
C.00	C.00	C.00	C.00	C.00	C.00	C.00	C.00	C.00	15822,70
						497,07			

TRANSF. DE CREDITO / MENS. TRANSF. DE CREDITO		BATAÇÃO SOCIAL		TIPO DE CONTRATAÇÃO		COEFICIENTE		PLACA		UF		CNPJ / CPF	
				1 - Empresa 2 - Pessoa Física									
ENDEREÇO				MUNICÍPIO		UF		INSCRIÇÃO ESTADUAL					
QUANTIDADE		ESPECIE		MARCA		NÚMERO DE CAC		FISCAL DO ICMS		FISCAL DO IPI			

CODIGO	DESCRIÇÃO DO PRODUTO/SERVIÇO	UNIDADE	QTD	UF	VALOR UNIT.	VALOR TOTAL	ICMS	IPI	ICMS ST	IPI ST	ICMS LIQ	IPI LIQ
20000000000003	CARTÃO UNIVERSITÁRIO, COMPOSTO EM TUBO DE PE, FEITO EM LATA DE ALUMÍNIO, COM TUBO DE ALUMÍNIO, TODAS AS PARTES METÁLICAS DE VEDAÇÃO.	UN	4.000	MA	265,00	1060,00	0,00	0,00	0,00	0,00	0,00	0,00
20000000000007	REFRIGERADOR DE COZINHA INDUSTRIAL COM 2 COMPARTIMENTOS, 200V, CLASSE A, EFICIÊNCIA ENERGÉTICA A+, AQUECIMENTO ELÉTRICO DE 1500W.	UN	3,000	MA	1190,00	3570,00	0,00	0,00	0,00	0,00	0,00	0,00
20000000000008	ARMÁRIO DE AÇO COM PORTAS DE 1,65 CM, EFICIÊNCIA ENERGÉTICA A+, AQUECIMENTO ELÉTRICO DE 1500W.	UN	2,000	MA	710,00	1420,00	0,00	0,00	0,00	0,00	0,00	0,00

**BURITICUPU-MA**  
 Proc. 17097001/2023  
 Fls. 1632  
 Rub. *[Handwritten Signature]*

*[Handwritten Star]*

INSCRIÇÃO MUNICIPAL	VALOR TOTAL DOS SERVIÇOS	BASE DE CÁLCULO DO ICMS	VALOR DO ICMS
		0,00	0,00

INSCRIÇÃO ESTADUAL	VALOR TOTAL DOS SERVIÇOS	BASE DE CÁLCULO DO ICMS	VALOR DO ICMS
		0,00	0,00



Meta Industria  
e Comercio

# Linha Completa Móveis escolares e de escritório

Directoria

BURITICUPU-MA  
Proc. 1904001/2023  
Fls. 1693  
Rub. A

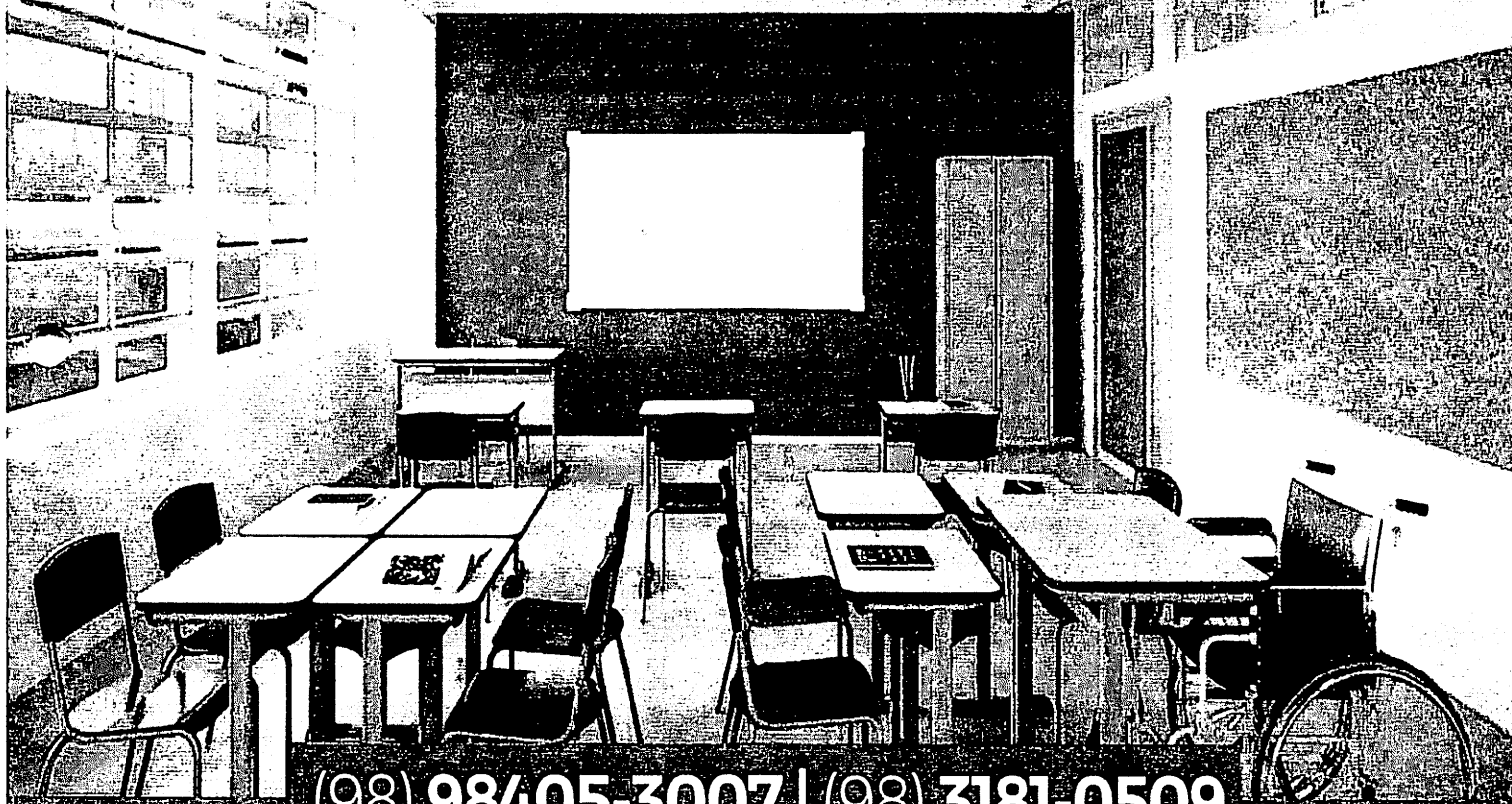

(98) 98405-3007 | (98) 3181-0509

metaindustria.comercio@outlook.com

Rua 36 - Pedro Leal N° 18, Lote 19 | Cohapam | São Luis - MA

Próximo ao Terminal de Integração do São Cristóvão

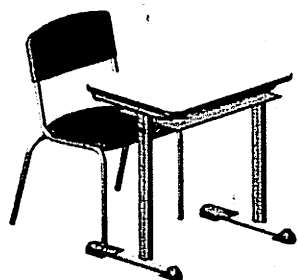

CONJUNTO ALUNO  
**COD - 341 CJA - 01**  
 ALTURA DO ALUNO 0,93 A 1,16M

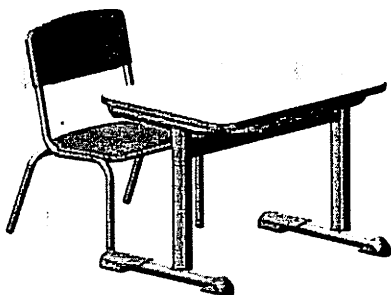

CONJUNTO ALUNO  
**COD - 342 CJA - 04**  
 ALTURA DO ALUNO 1,19 A 1,42M

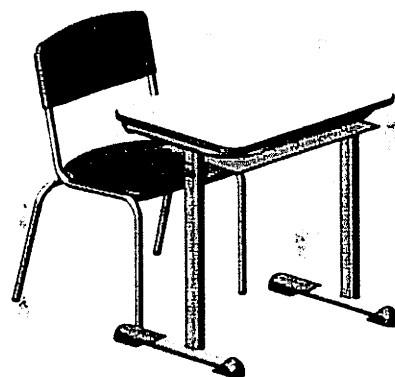

CONJUNTO ALUNO  
**COD - 342 CJA - 04**  
 ALTURA DO ALUNO 1,33 A 1,59M

BURITICUPU-MA  
 Proc. 19091001/2023  
 Fls. 1654  
 Rub. AA



CONJUNTO ALUNO  
**COD - 343 CJA - 05**  
 ALTURA DO ALUNO 1,46 A 1,76M



CONJUNTO ALUNO  
**COD - 344 CJA - 06**  
 ALTURA DO ALUNO 1,59 A 1,88M

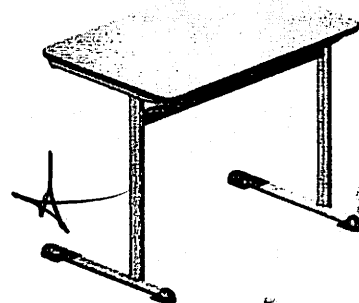

MESA ACESSÍVEL PARA PESSOA  
 EM CADEIRA DE RODAS  
**COD - 345 CJA - 07**  
 M-02

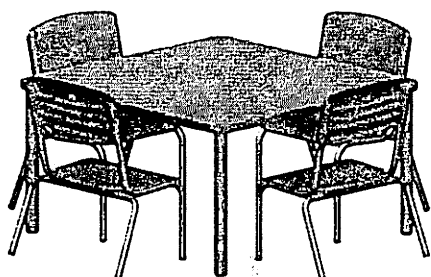

CONJUNTO COLETIVO  
**COD - 339 CJC - 01**  
 ALTURA DO ALUNO 0,93 A 1,16M  
**COD - 743 EST. MESA CJC - 01**  
**COD - 532 EST. CADEIRA CJC - 01**

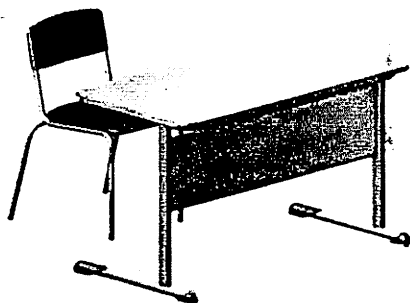

CONJUNTO DO PROFESSOR  
 • CADEIRA ALE EM POLIPROPENO  
**COD - 453 EST. MESA PROF.**



CARTEIRA UNIVERSITÁRIA  
 EM POLIPROPILENO  
 ASSENTO, ENCOSTO,  
 PORTA LIVRO E PRANCHETA  
 EM POLIPROPILENO  
**COD - 537 - CONJ. COMPL.**  
**COD - 651 PRANC. EM MDF**  
**COD - 538 S/ PORTA LIVRO**

AA



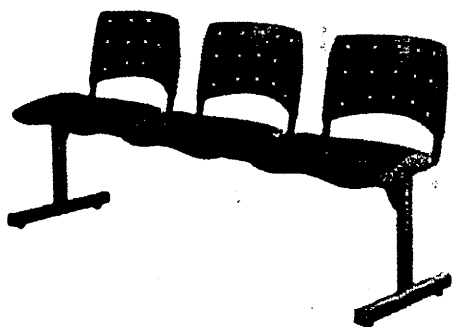

LONGARINA ASSENTO E ENCOSTO  
EM POLIPROPILENO

2 LUGARES, CÔD - 219

3 LUGARES, CÔD - 220

4 LUGARES, CÔD - 221

5 LUGARES, CÔD - 795

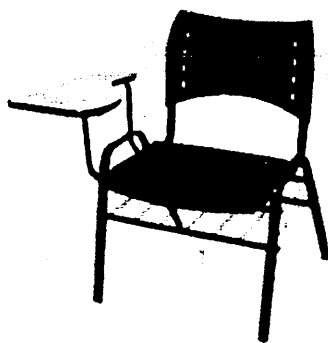

CADEIRA UNIVERSITÁRIA  
ASSENTO E ENCOSTO  
POLIPROPILENO  
PORTA LIVRO DE METAL  
PRANCHETA MDF

CÔD - 527

BURITIGUARA-MA  
Proc. 109001/2023  
Fls. 1633  
Rub. JA

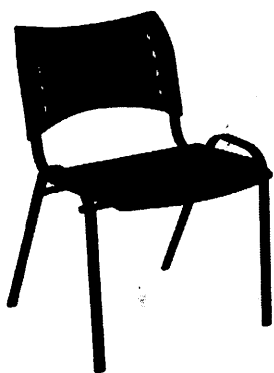
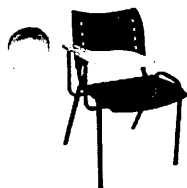

CADEIRA SECRETARIA  
ASSENTO E ENCOSTO  
EM POLIPROPILENO

CÔD - 544

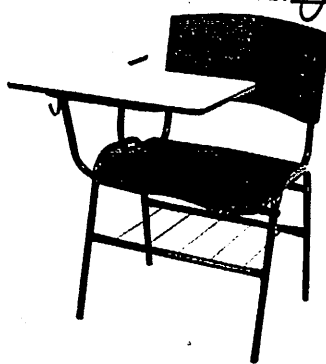

CARTEIRA UNIVERSITÁRIA  
ASSENTO E ENCOSTO  
POLIPROPILENO  
PORTA LIVRO E  
PRANCHETÃO MDF

CÔD - 524

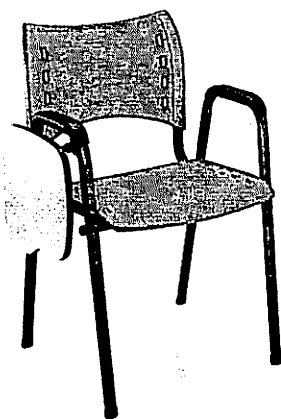

CARTEIRA UNIVERSITÁRIA PP  
COM PRANC ESCAMOTEÁVEL

CONJ. COMPLETA - CÔD: 893



CONJ. MESA COLMÉIA 6 LUG

EST. COMPLETA - CÔD: 797

EST. CADEIRA - CÔD: 532

EST. CENTRO MESA - CÔD: 634

EST. MESINHA - CÔD: 832



Meta Industria  
e Comércio

Handwritten signature or initials.

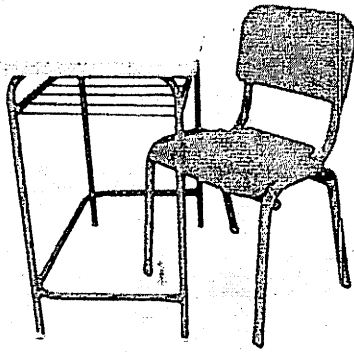

CONJ. ESCOLAR MESA RETA

CONJ. COMPLETO CJA01 - COD 700  
CONJ. COMPLETA CJA02 - COD 525

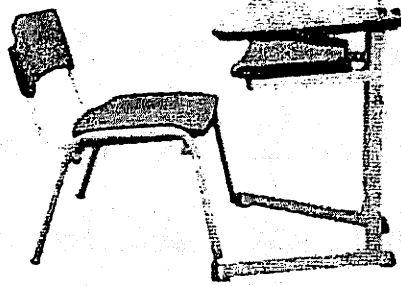

CONJ. MESA TRAPÉZIO

CONJ. COMPLETA - COD 681



CADEIRA SECRETÁRIA GIRAT PP

CONJ. S/ BRAÇO - COD 899  
CONJ. C/ BRAÇO - COD 900



CADEIRA SECRETARIA PNEUM EM PP

CONJ. S/ BRAÇO - COD 901  
CONJ. C/ BRAÇO - COD 902

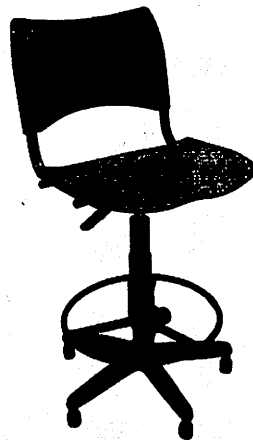

CADEIRA SECRETARIA PNEUM EM PP  
COM APOIO DE PÉ

CONJ. S/ BRAÇO - COD 903  
CONJ. C/ BRAÇO - COD 904



BURITICUPU-MA  
Proc. 909001/2023  
Fls. 1656  
Rub. *[Handwritten]*

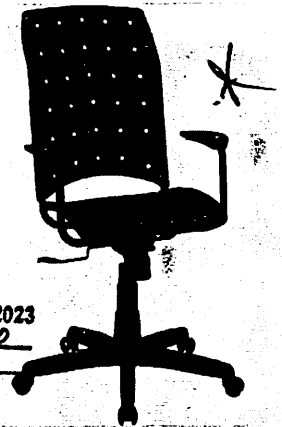

CADEIRA PRESIDENTE PNEUM EM  
PP E REGUL. ALTURA

CONJ. C/ BRAÇO - COD 905

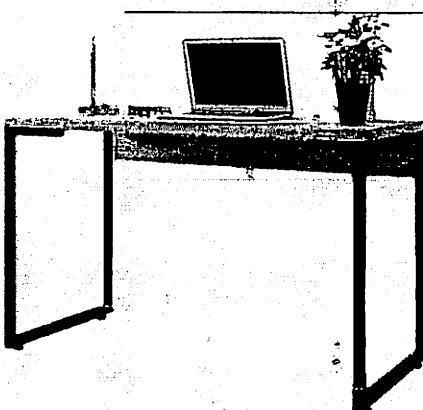

MESA INDUSTRIAL DESK

COMP. 120CM - COD 906  
COMP. 150CM - COD 907  
COMP. 180CM - COD 908

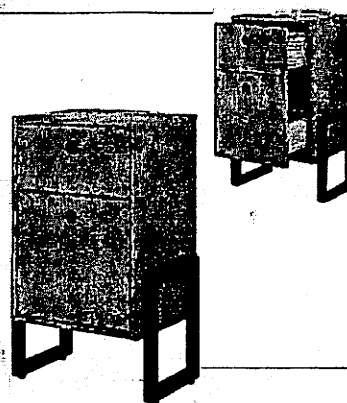

GAVETEIRO INDUSTRIAL DESK

COMP. 45CM - COD 909

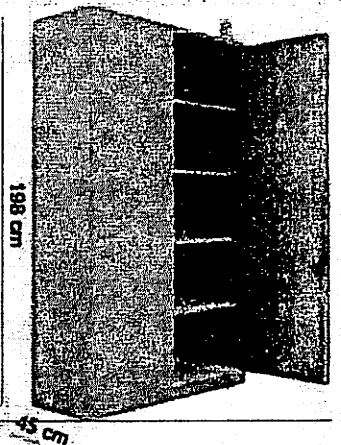

ARMARIO 2 PTS 4 PRAT EM AÇO

ARGURA 80CM - COD 872  
ARGURA 90CM - COD 910  
ARGURA 100CM - COD 911



Meta Indústria  
e Comércio

*[Handwritten signature]*

*[Handwritten signature]*



# Mobiliário Coletivo

## MESA REFEITÓRIO ESCAMOTEÁVEL

CONJ. MESA 6 LUGARES, COD. 885

CONJ. MESA 8 LUGARES, COD. 886

## MESA M2B – MESA + 2 BANCOS

MESA M2B 01/03, COD. 698

MESA M2B 04/06, COD. 887

BANCOS M2B 01/03, COD. 699

BANCOS M2B 04/06, COD. 912

### DESCRIÇÃO:

1 mesa + 2 bancos por conjunto

- Mesa do conjunto M2B-01/03 com tampo de 600mm x 1500mm
- Bancos do conjunto M2B-03 com assento de 300mm x 1350mm
- Mesas dos conjuntos M2B-04e M2B-06 com tampo de 700mm x 1500mm
- Bancos dos conjuntos M2B-04e M2B-06 com assento de 350mm x 1350mm

## CONJ. MESA M2BE – MESA + 2 BANCOS C/ ENCOSTO

MESA M2BE 03/06, COD. 913

### DESCRIÇÃO:

1 mesa + 2 bancos por conjunto

- Mesa do conjunto M2BE-03/06 anos com tampo de 2000 x 600 x 550mm
- Bancos do conjunto M2BE-03/06 anos, assento de 1800 x 300 x 330mm

## MESA M2C – MESA + 2 CADEIRAS CJA

COD. 916 – CONJ. MÚLTIPLO TAM 1 – M2C-01

COD. 915 – CONJ. MÚLTIPLO TAM 3 – M2C-03

COD. 914 – CONJ. MÚLTIPLO TAM 4 – M2C-04

COD. 877 – CONJ. MÚLTIPLO TAM 6 – M2C-06

Mesas em 2 padrões dimensionais

- M2C-01e M2C-03 com tampo de 500mm x 1200 mm
- M2C-04e M2C-06 com tampo de 600mm x 1200 mm

- Cadeiras com mesmo modelo ao do conjunto aluno

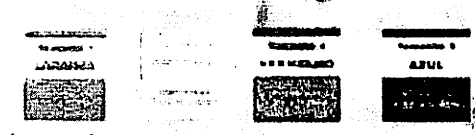
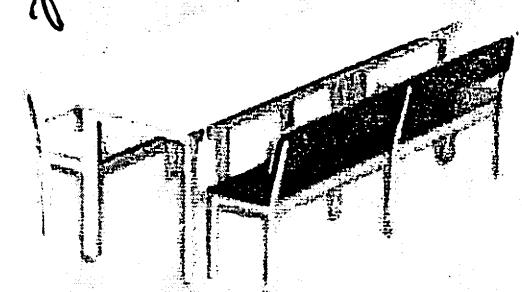
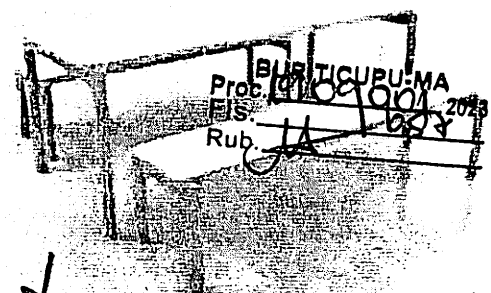
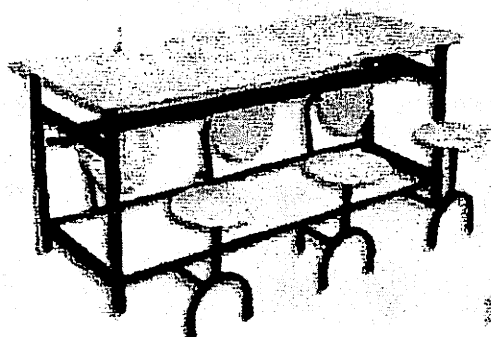

# Bebedouros Industriais

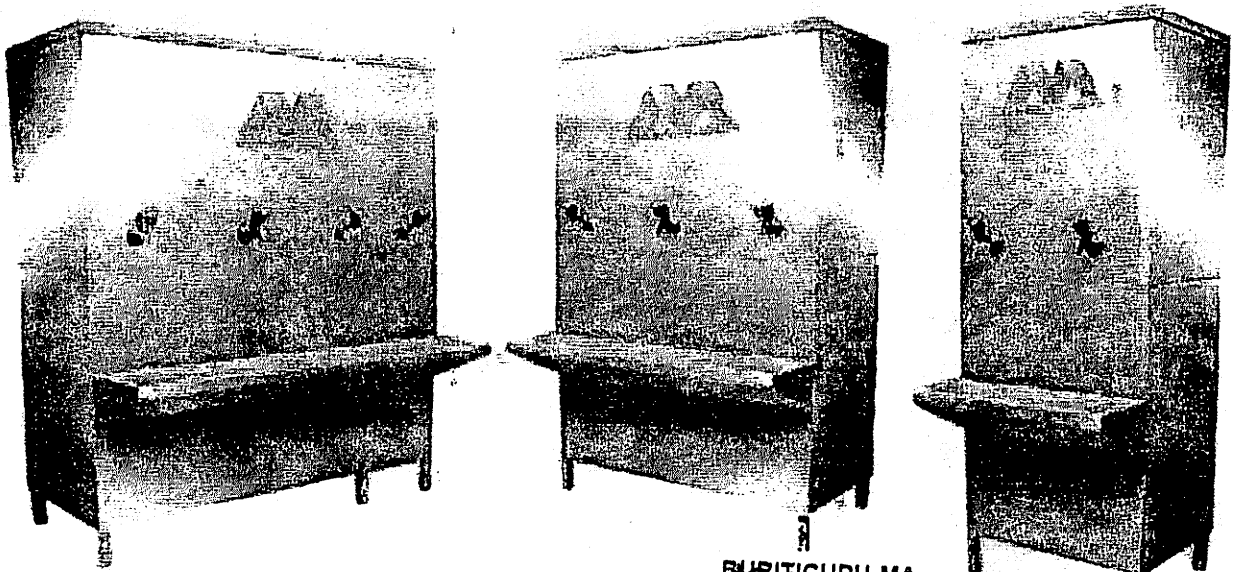

BURITIGUPE-MA  
Proc. 109100/2023  
Fls. 1058  
Rub. JA

## ESPECIFICAÇÕES TÉCNICAS

- Gabinete em aço Inox
- Sistema de Refrigeração embutido
- Aparador de água frontal inox com dreno
- Serpentina em cobre
- Reservatório em Inox
- Isolado termicamente em EPS
- Tomada 3 pinos conforme norma ABNT/NBR/603351
- Gás R 134 ecológico
- Garantia de Fábrica

- CÓD 884 – BEBEDOURO 50L 2 TORNEIRAS
- CÓD 883 – BEBEDOURO 50L 3 TORNEIRAS
- CÓD 882 – BEBEDOURO 100L 2 TORNEIRAS
- CÓD 881 – BEBEDOURO 100L 3 TORNEIRAS
- CÓD 850 – BEBEDOURO 150L 3 TORNEIRAS
- CÓD. 851 – BEBEDOURO 150L 4 TORNEIRAS
- CÓD 510 – BEBEDOURO 200L 4 TORNEIRAS
- CÓD 511 – BEBEDOURO 200L 5 TORNEIRAS

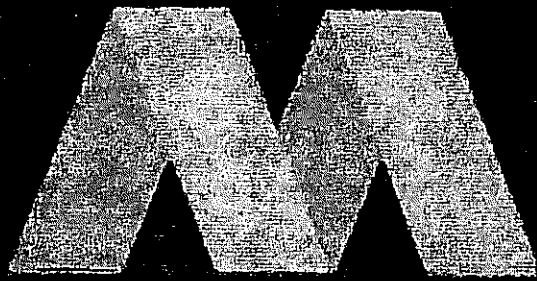

META INDUSTRIA E COMERCIO

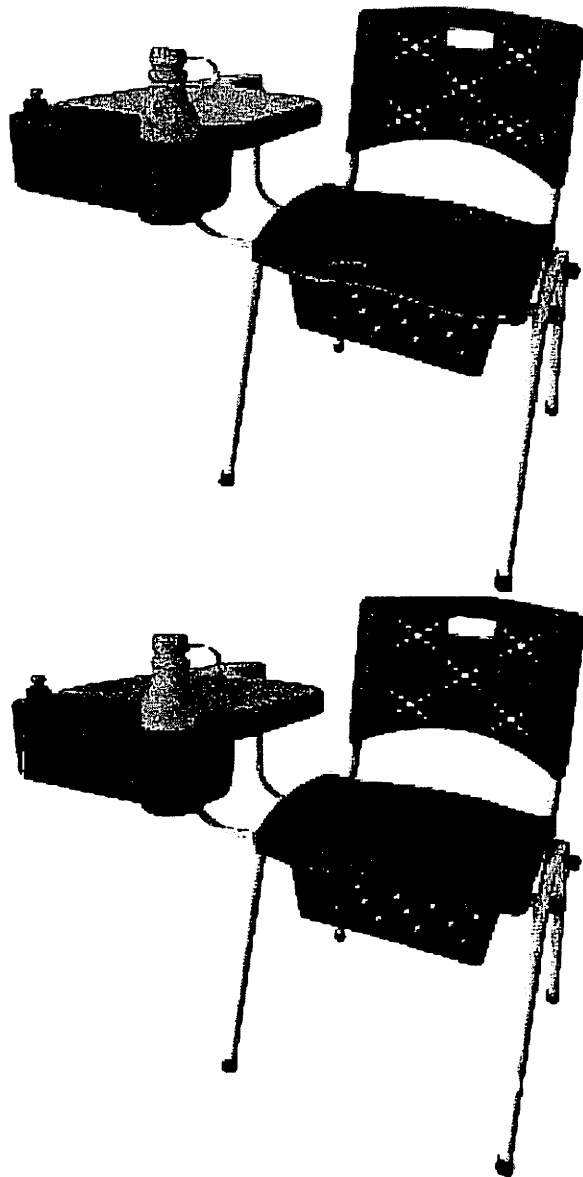

BURITICUBU-MA  
Proc. 1909001 2023  
Fis. 1659  
Rub. JA

A

(98) 3181-05

Rua 36 Pedro Leal, N18

AA

# UNIVERSIDADE ESCOLAR 2023

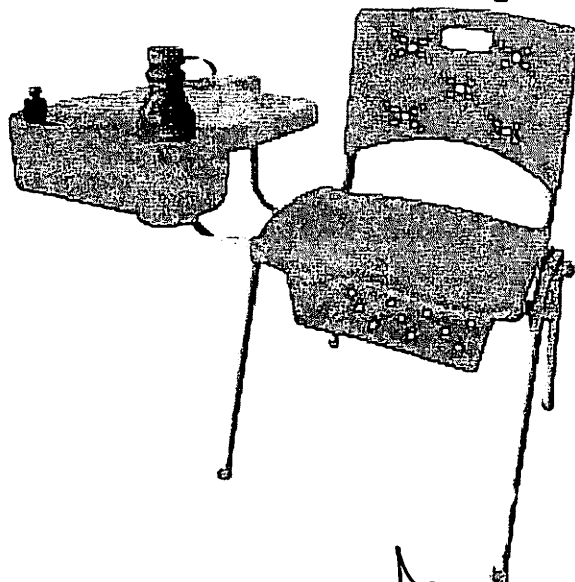
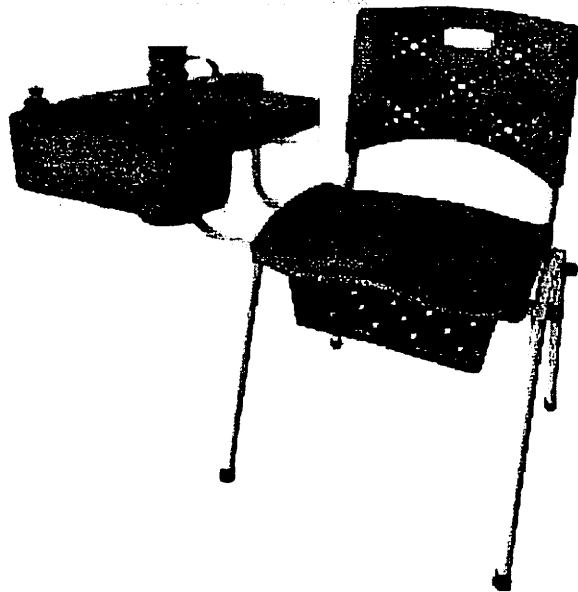

BURITIGURU/MA  
Proc. 1001001 2023  
Fis. 1660  
Rub. [Signature]

*[Handwritten mark]*

*[Handwritten mark]*

# Letra Escolar 2023

BURITICUPUMA  
Proc. 1009005/2023  
Fls. 166  
Rub. JA

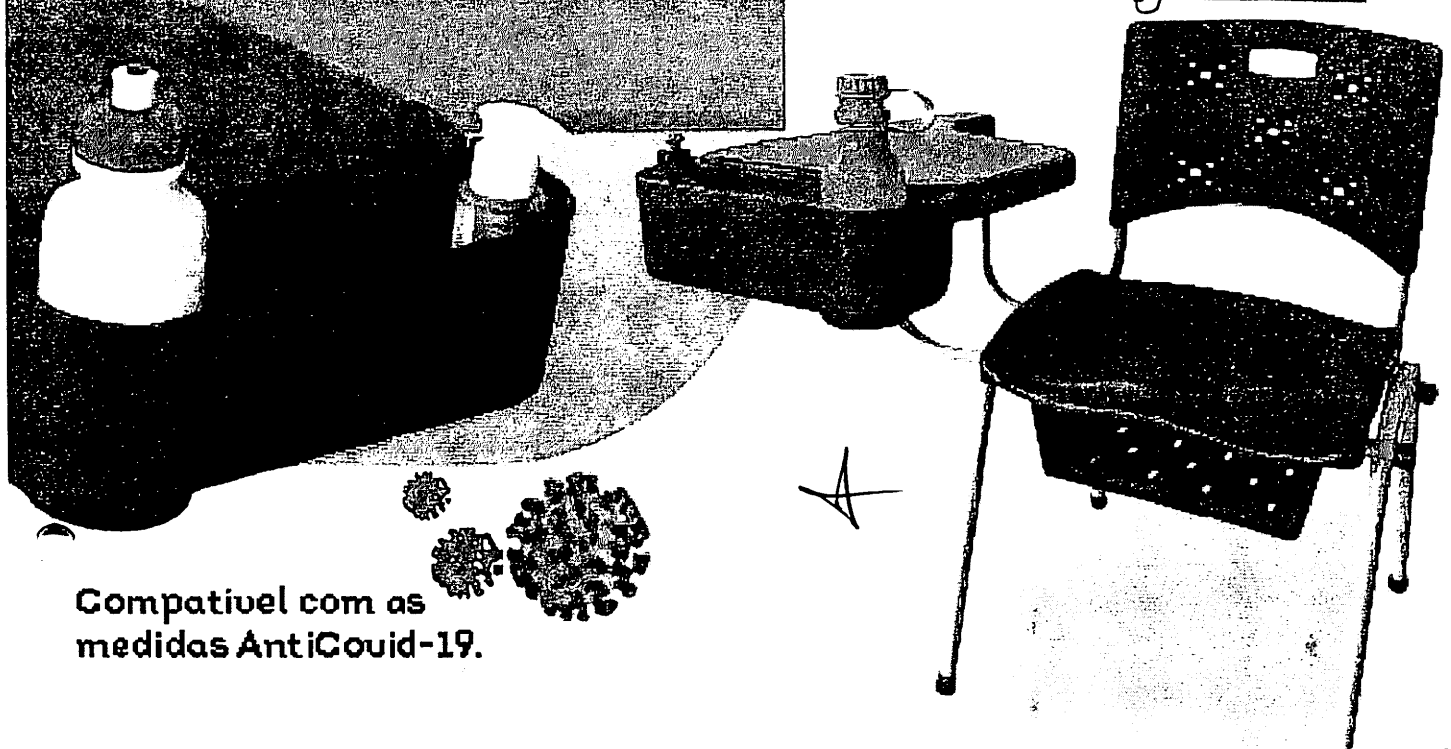

Compatível com as  
medidas AntiCovid-19.

Conjunto escolar confortável e inovador, com porta objetos diversos (garrafinha de água, álcool em gel, estojo e etc) e suporte para tablet/celular. Posicionado na região frontal de forma estratégica para auxiliar no estudo, pesquisa, aulas remotas e etc.

Multi Carteira  
Universitária Meta



Consulte representante da sua região.

JA

# Linha Escolar 2023

BURITIGUBA-MA  
Proc. 160001/2023  
Fls. 160  
Rub. JA

Conjunto escolar **confortável e inovador** com porta objetos diversos (garrafinha de água, álcool em gel, estojo e etc) e suporte para tablet/celular. Posicionado na região frontal de forma estratégica para auxiliar no estudo, pesquisa, aulas remotas e etc.

**Cja 06+**

Para alunos  
entre 1,59m a 1,65m

**M**  
META INDUSTRIA E COMERCIO

Consulte representante da sua região



# Catálogo

## Carteiras universitárias

BURITICUBU MA  
Proc. 1402001 2023  
Fls. 1663  
Rub. JA



Rua 36 Pedro Leal N18 QD18 Lote 19 Cohapan

(98) 3181-0509 / (98) 984053007 @metaindustria

metaindustria.comercio@outlook.com



p JA

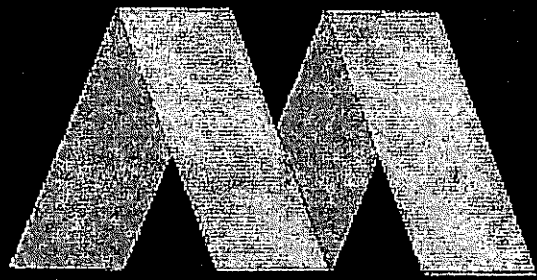

META INDÚSTRIA E COMÉRCIO

# Linha Escolar 2023

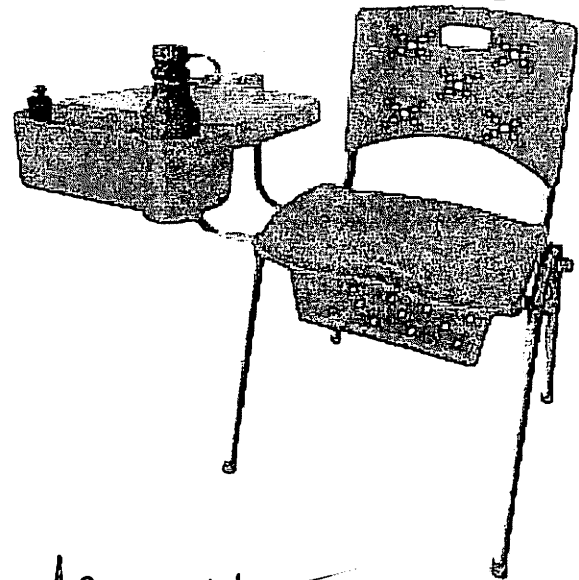
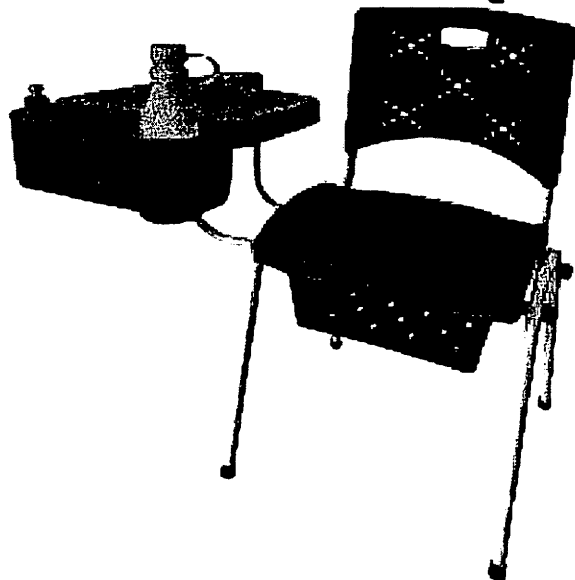
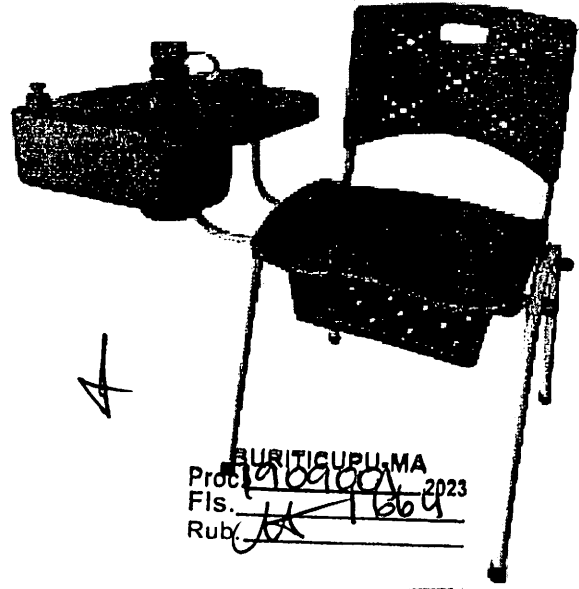
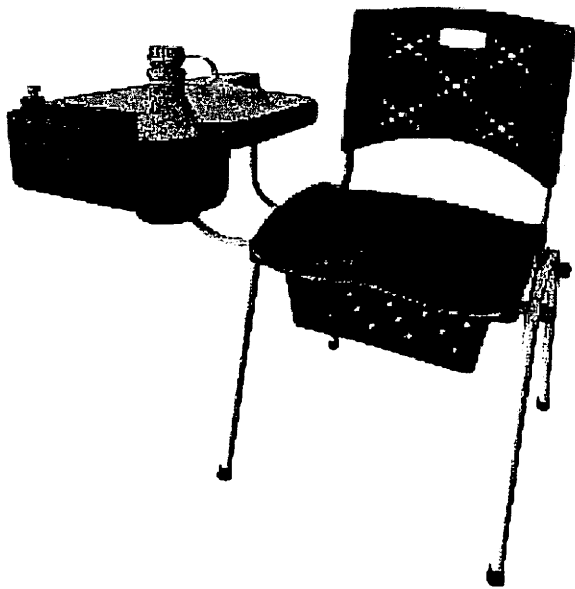

(98) 3181-0509 | (98) 984053007

Rua 36 Pedro Leal, N18 . QD18, Lote 19 . Cohapan . São Luis-MA

# Linha Escolar 2023

BURITICUPILMA  
Proc. 2009001/2023  
Fls. 1665  
Rub. JA

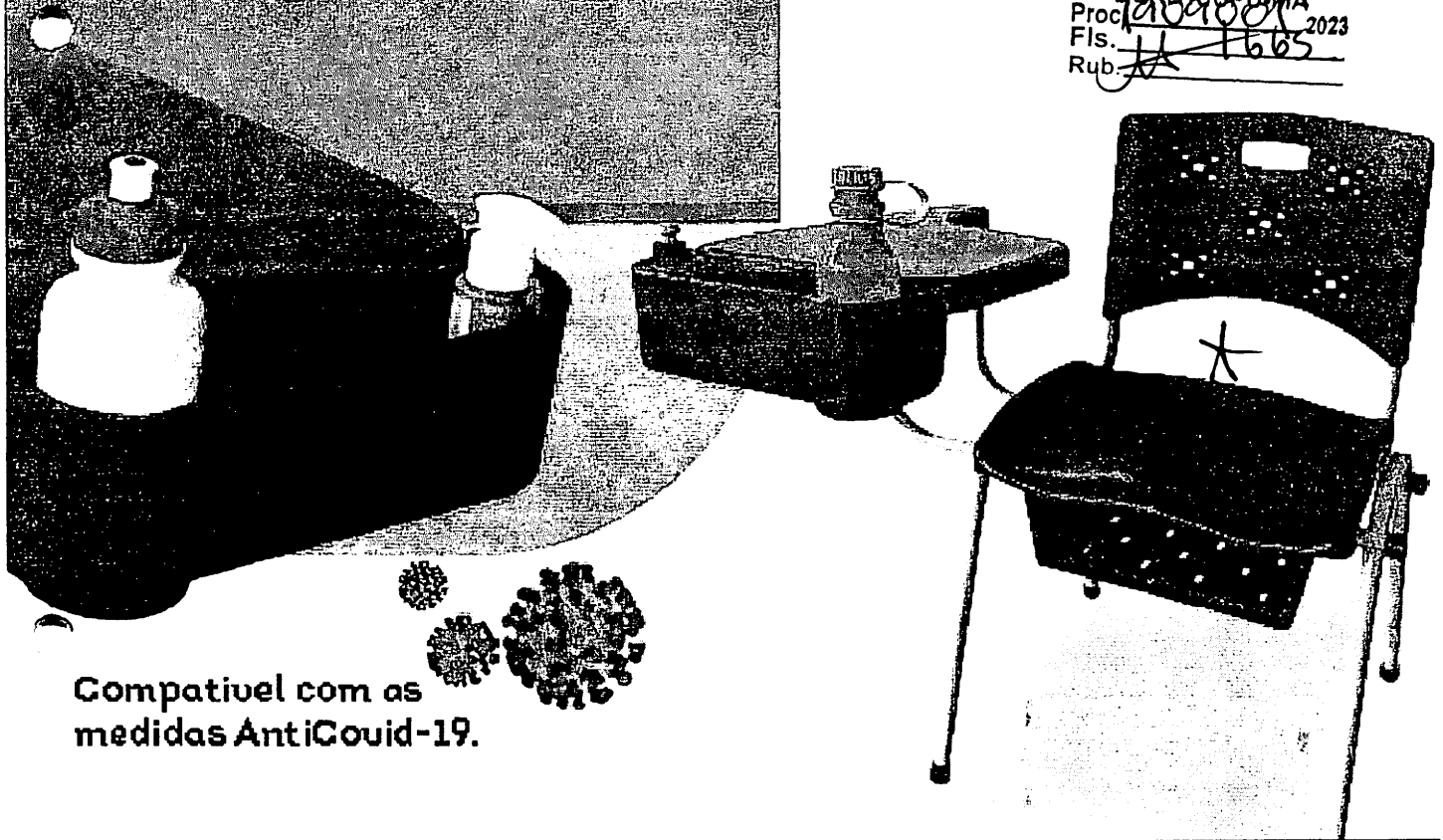

Compatível com as medidas AntiCovid-19.

Conjunto escolar confortável e inovador, com porta objetos diversos (garrafinha de água, álcool em gel, estojo e etc) e suporte para tablet/celular. Posicionado na região frontal de forma estratégica para auxiliar no estudo, pesquisa, aulas remotas e etc.

Multi Carteira  
Universitária Meta



Consulte representante da sua região

JA

BURITICUPU-MA  
SECRETARIA DE SAÚDE

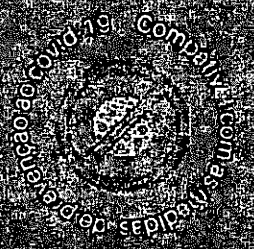

*Handwritten signature or initials*

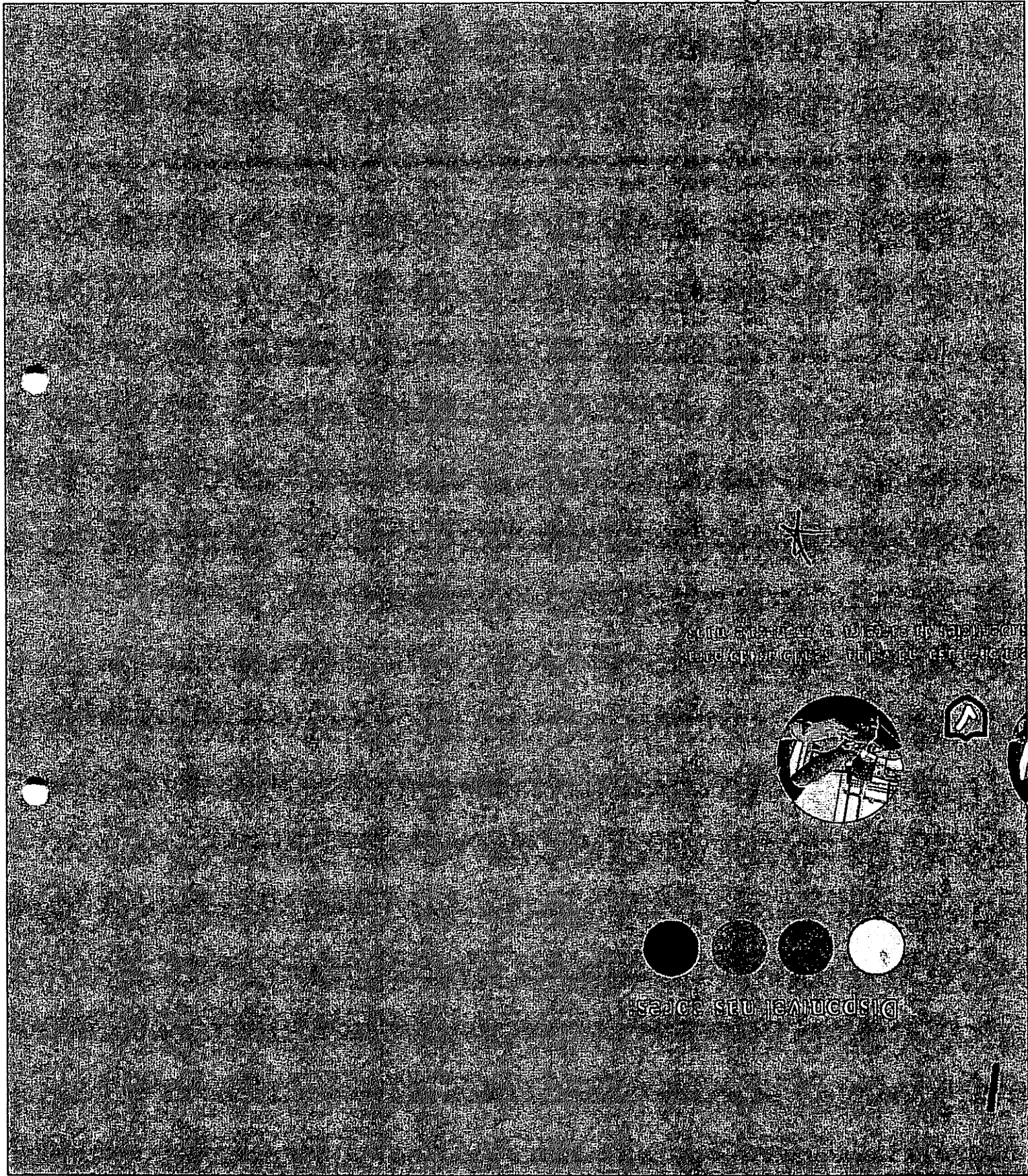

b 11

# ESPECIFICAÇÃO DE MATERIAIS - MULT

BURITICUPU-MA  
Proc. 101001 2023  
Fls. 1668  
Rub. AK

Carteira Universitária, composta por estrutura da cadeira em tubo 7/8, e estrutura da prancheta em tubo 3/4, todas as peças metálicas deverão ser unidas por solda mig, a estrutura da prancheta deverá ser unida a estrutura da cadeira através de encaixe, todas as peças metálicas deverão ser tratados em Conjuntos de banho químicos, com tratamento anticorrosivo, a pintura deverá ser eletrostática com tinta epóxi (esmalto). As ponteiras, assentos, encostos, porta livros, pranchetas, porta-objetos e buchas deverão ser em polipropileno. O porta livros na parte inferior do assento deverá ser fixado a estrutura da cadeira por no mínimo 4 ganchos, o encosto deverá ser encaixado estrutura da cadeira e travado por no mínimo 2 (duas) buchas na mesma cor do encosto, pranchetas com dimensões mínimas que encaixa uma folha de papel no formato A4 tanto no comprimento quanto na largura, a prancheta deverá ser fixada a estrutura metálica por no mínimo 04 parafusos, porta objetos diversos (estojos de material escolar, celular, máscaras para proteção individual, garrafinha de água etc...) e uma área para frasco de álcool em gel, o porta objetos deverá ser acoplado a prancheta através de encaixe por canaletas e fixado por no mínimo 2 parafusos na parte frontal da prancheta, de forma que fique visível e ao alcance da mão e da visão do aluno.



PCA

# Carteira Universitária

## CONFORTO

Porta-objetos

Alcôfol em gel  
com linha de água  
estilo escolar

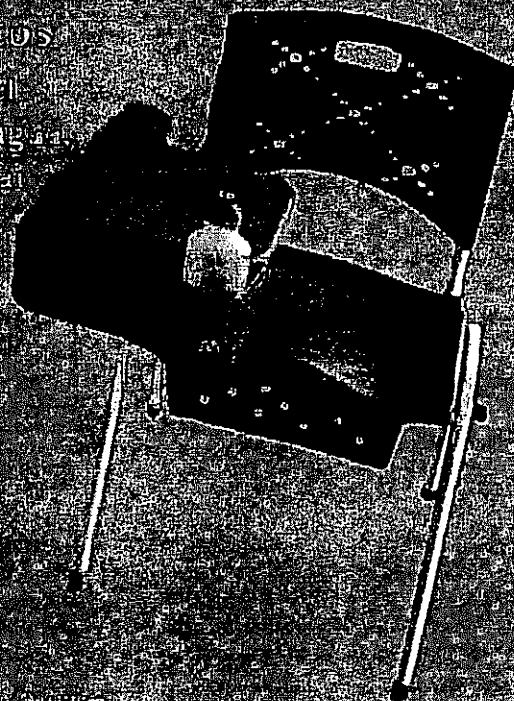

Modelo Anatómico

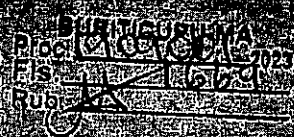

Porta-livros

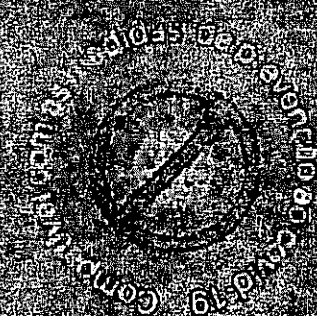

Disponível nas cores

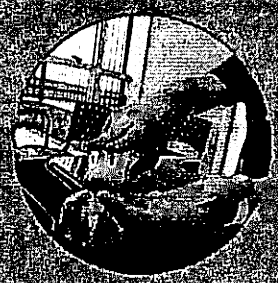
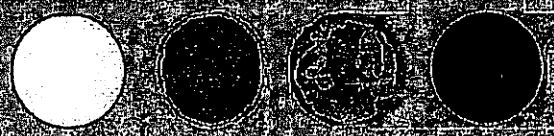

IP



© Alcool em gel para uso individual, sendo usado para  
desinfetar as superfícies da carteira e manter o assento



# REQUISIÇÃO DE MATERIAIS

BURITISUPH/MA  
Proc. 1709001/2023  
Fls. 1670  
Rub. *[assinatura]*

Carteira Universitária, composta por estrutura da cadeira em tubo 7/8, e estrutura da prancheta em tubo 3/4, todas as peças metálicas deverão ser unidas por solda mig, a estrutura da prancheta deverá ser unida a estrutura da cadeira através de encaixe, todas as peças metálicas deverão ser tratados em Conjuntos de banho químicos, com tratamento anticorrosivo, a pintura deverá ser eletrostática com tinta epóxi (esmalado). As ponteiros, assentos, encostos, porta livros, pranchetas, porta-objetos e buchas deverão ser em polipropileno. O assento e o encosto em formato anatômico. O porta livros na parte inferior do assento deverá ser fixado a estrutura da cadeira por no mínimo 4 ganchos, o encosto deverá ser encaixado estrutura da cadeira e travado por no mínimo 2 (duas) buchas na mesma cor do encosto, pranchetas com dimensões mínimas que encaixa uma folha de papel no formato A4 tanto no comprimento quanto na largura, a prancheta deverá ser fixada a estrutura metálica por no mínimo 04 parafusos, porta objetos diversos (estojos de material escolar, celular, máscaras para proteção individual, garrafinha de água etc...) e uma área para frasco de álcool em gel, o porta objetos deverá ser acoplado a prancheta através de encaixe por canaletas e fixado por no mínimo 2 parafusos na parte frontal da prancheta, de forma que fique visível e ao alcance da mão e da visão do aluno. *A*



*[assinatura]*





CONJUNTO DO

PROFESSOR

BURITICUPU, MA  
Proc. 1001001 2023  
Fis. 1691  
Rub. 1691

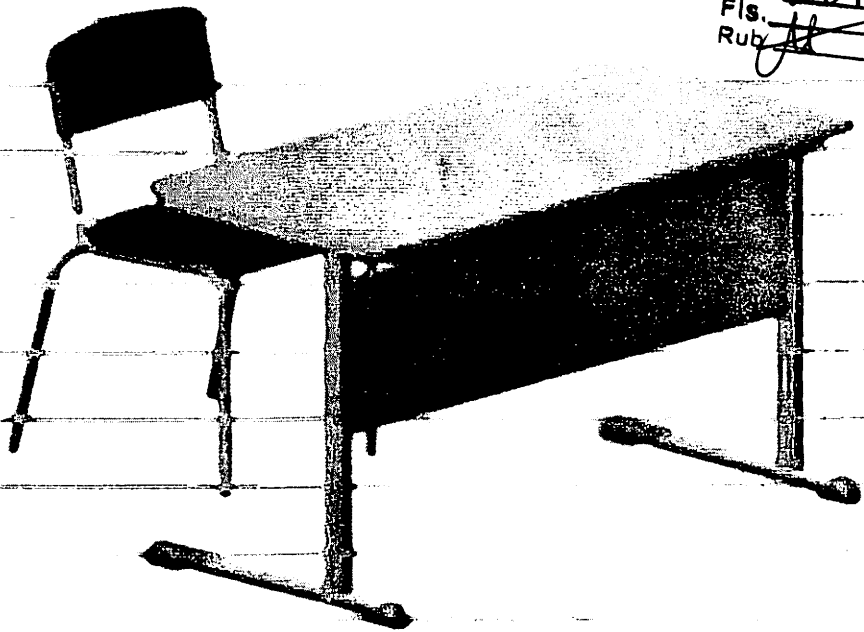

AP

RUA 36 PEDRO LEAL N18 OD18 LOTE 19 COHAPAN  
(98) 3181-0509 / (98) 984053007

@METAINDUSTRIA

AP



# MULT CARTEIRA UNIVERSITÁRIA META

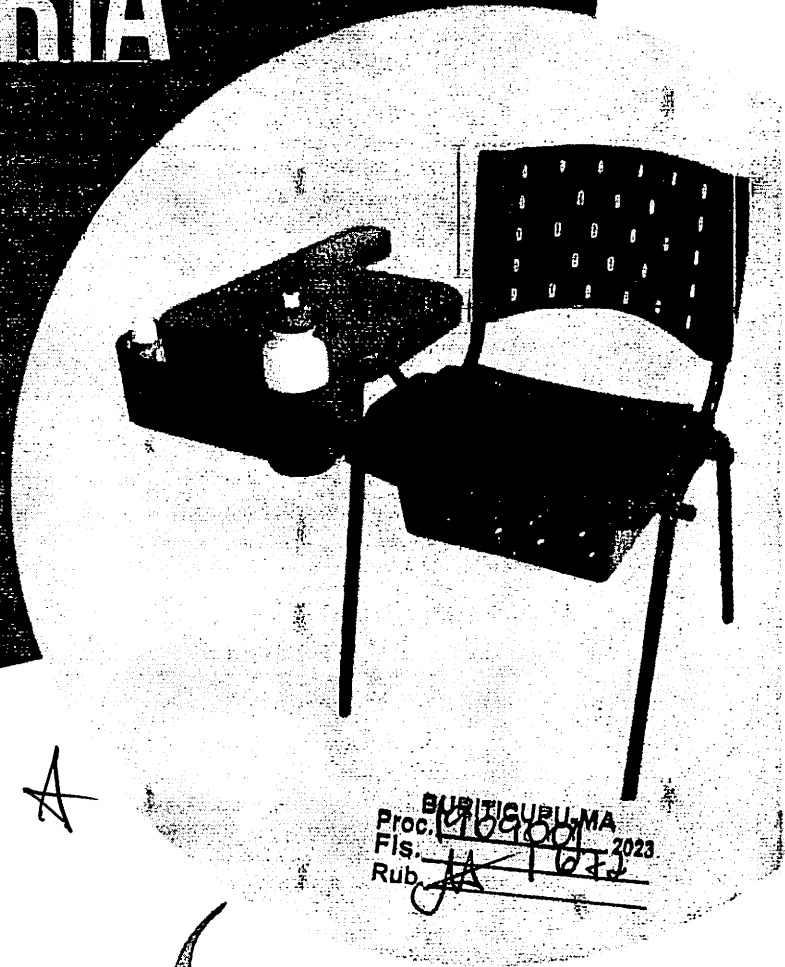

+ conforto

+ praticidade

+ qualidade

CADEIRA MULT - MULTIFUNCIONAL,  
MULT-SERVICE, MULTI-  
PROFISSIONAL.

Apropriada para  
colocar garrafa  
com água, suco ou  
alcool em gel

98) 3181-0509 / (98) 984053007 / @metaindustria

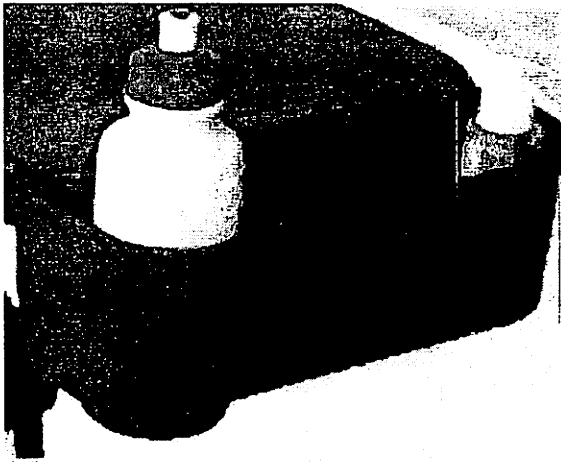

Meta Indústria  
e Comércio

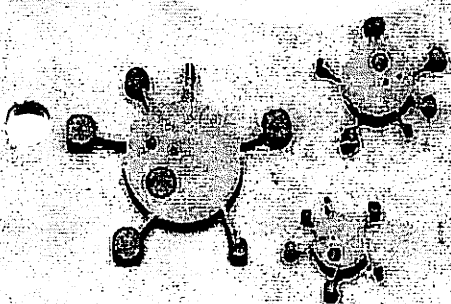

COMPATÍVEL COM  
AS MEDIDAS ANTI-  
COVID-19



BURITIGUPE-MA  
Proc. 109.001/2023  
Fls. 10-13  
PROB. 10-13

# Especificações técnicas Mult Carteira Universitária Meta

BURITICUPU-MA  
Proc. 1091001 2023  
Fis. 1634  
Rub. JA

Carteira Universitária, composta por estrutura da cadeira em tubo 7/8, e estrutura da prancheta em tubo 3/4, todas as peças metálicas deverão ser unidas por solda mig, a estrutura da prancheta deverá ser unida a estrutura da cadeira através de encaixe, todas as peças metálicas deverão ser tratados em Conjuntos de banho químicos, com tratamento anticorrosivo, a pintura deverá ser eletrostática com tinta epóxi (esmaltado). As ponteiras, assentos, encostos, porta livros, pranchetas, porta-objetos e buchas deverão ser em polipropileno. O porta livros na parte inferior do assento deverá ser fixado a estrutura da cadeira por no mínimo 4 ganchos, o encosto deverá ser encaixado estrutura da cadeira e travado por no mínimo 2 (duas) buchas na mesma cor do encosto, pranchetas com dimensões mínimas que encaixa uma folha de papel no formato A4 tanto no comprimento quanto na largura, a prancheta deverá ser fixada a estrutura metálica por no mínimo 04 parafusos, porta objetos diversos (estojos de material escolar, celular, máscaras para proteção individual, garrafinha de água etc...) e uma área para frasco de álcool em gel, o porta objetos deverá ser acoplado a prancheta através de encaixe por canaletas e fixado por no mínimo 2 parafusos na parte frontal da prancheta, de forma que fique visível e ao alcance da mão e da visão do aluno.



(98) 3181 0509 k (98) 98405 3007

JA



PREFEITURA MUNICIPAL DE IMPERATRIZ  
SECRETARIA MUNICIPAL DA SAÚDE - SEMUS  
DIVISÃO DE VIGILÂNCIA SANITÁRIA - DIVISA

DECLARAÇÃO

Nº 28/23

BURITICUPI-MA  
Proc. 1909001 2023  
Fls. 163  
Rub. JA

A Vigilância Sanitária Municipal declara, para os devidos fins de direito, que a empresa **INJEPLASTIC COMERCIAL LTDA**, nome fantasia **INJEPLASTIC**, CNPJ nº 20.616.435/0001-72, localizada na Rua Piauí, 251 A, Centro, nesta cidade, foi vistoriada *in loco* no dia 11 de Janeiro de 2023 e constatou-se que, no local, é praticada apenas a atividade econômica de *Comércio atacadista de produtos alimentícios em geral (CNAE: 46.39-7-01)* e, portanto, está dispensada de licenciamento sanitário, conforme Lei Federal nº 13.874/2019 (Lei de Liberdade Econômica) e Resolução CGSIM nº 57/2020 e CGSIM nº 59/2020 (definição de baixo risco para fins da Medida Provisória nº 881/2019).

Este documento é válido até 31/12/2023.

O descrito acima é verdade e dou fé.

Imperatriz - MA, 12 de Janeiro de 2023.

*Marcia Figueredo*  
**Márcia Marly dos S. Figueredo**  
Diretora de Vigilância Sanitária

Marcia Marly S. de Figueredo  
Diretora de  
Vigilância Sanitária  
Matricula: 41678-9



**PREFEITURA DE IMPERATRIZ**  
**SECRETARIA DE PLANEJAMENTO, FAZENDA E GESTÃO**  
**ORÇAMENTARIA - SEFAZGO**  
**CNPJ: 06.158.455/0001-16**

Rua Godofredo Viana 722/738, Centro CEP: 65901-480 - Imperatriz-  
 MA



**ALVARÁ DE LOCALIZAÇÃO E FUNCIONAMENTO**  
**2023**

1416/2023

Insc. Municipal  
 935582800000949

CNPJ  
 20.616.435/0001-72

Data da Constituição  
 09/07/2014

Nome/Razão Social  
 INJEPLASTIC COMERCIAL LTDA

Denominação Comercial  
 INJEPLASTIC

Natureza Jurídica  
 206-2 SOCIEDADE EMPRESÁRIA LIMITAD.

Vinculação  
 ENTIDADES EMPRESARIAIS

BURITICUPI-MA  
 Proc. 1416/2023  
 Fis. 1646  
 Rub. 1646

**ATIVIDADE ECONÔMICA**

Atividade Principal  
 4754701-COMERCIO VAREJISTA DE MOVEIS

Atividades Secundárias  
 7732201 - ALUGUEL DE MAQUINAS E EQUIPAMENTOS PARA CONSTRUCAO SEM OPERADOR, EXCETO ANDAIMES  
 7711000 - LOCAÇÃO DE AUTOMOVEIS SEM CONDUTOR  
 5829800 - EDICAO INTEGRADA A IMPRESSAO DE CADASTROS, LISTAS E DE OUTROS PRODUTOS GRAFICOS  
 5819100 - EDICAO DE CADASTROS, LISTAS E DE OUTROS PRODUTOS GRAFICOS  
 4924800 - TRANSPORTE ESCOLAR  
 4923002 - SERVICO DE TRANSPORTE DE PASSAGEIROS - LOCAÇÃO DE AUTOMOVEIS COM MOTORISTA  
 4921301 - TRANSPORTE RODOVIARIO COLETIVO DE PASSAGEIROS, COM ITINERARIO FIXO, MUNICIPAL  
 4789005 - COMERCIO VAREJISTA DE PRODUTOS SANEANTES DOMISSANITARIOS

Data de Início  
 09/07/2014

**LOCALIZAÇÃO**

Logradouro  
 RUA PIAUI

Número  
 251 A

Complemento

Quadra Bairro  
 CENTRO

Data de Cadastro  
 24/03/2022

Validade  
 31/03/2024

Código de Autenticação  
 VWBX-ZRJR

Informações Adicionais

IMPERATRIZ-MA, 27/04/2023

O PRESENTE ALVARÁ DEVERÁ SER AFIXADO EM LOCAL BEM VISÍVEL À FISCALIZAÇÃO

27/04/2023 13 49 22

*Handwritten signature*

*Handwritten signature*

ANEXO VII - DECLARAÇÃO DE ENQUADRAMENTO

COMO MICROEMPRESA OU EMPRESA DE PEQUENO PORTE

BURITICUPU, MA  
Proc. 009001/2023  
Fis. AA  
Rub. AA

A INJEPLASTIC COMERCIAL LTDA, inscrita no CNPJ sob o Nº: 20.616.435/0001-72, sediada na Rua Piauí, nº 251a, Centro, Imperatriz/MA, representada pelo Sr. EVANDRO COSTA LAGO, R.G. Nº: 0000487779959 SSP-MA, CPF Nº: 413.549.233-91, D E C L A R A, para os fins do disposto na Lei Complementar Nº: 123/2006, sob as sanções administrativas cabíveis e sob as penas da lei, que se enquadra como:

( X ) MICROEMPRESA, conforme inc. I do art. 3º da Lei Complementar Nº: 123/2006.

( ) EMPRESA DE PEQUENO PORTE, conforme inc. II do art. 3º da Lei Complementar Nº: 123/2006.

A licitante D E C L A R A, ainda, que não se enquadra em qualquer das hipóteses de exclusão no § 4 do art. 3º da mencionada lei, estando apta, portanto, a exercer o direito de preferência como critério de desempate no procedimento licitatório do PREGÃO ELETRÔNICO em epígrafe, realizado pela Prefeitura Municipal de Governador Newton Bello - MA.



IMPERATRIZ-MA, em 04 de Outubro de 2023.

INJEPLASTIC COMERCIAL LTDA

CNPJ: 20.616.435/0001-72

EVANDRO COSTA LAGO

CPF: 413.549.233-91

INJEPLASTI

C

COMERCIAL

LTDA:20616

435000172

Assinado de  
forma digital por  
INJEPLASTIC  
COMERCIAL  
LTDA:2061643500  
0172  
Dados: 2023.10.04  
11:01:39 -03'00'

  
Rua Piauí nº251 A - Bairro Juçara

Contato: (99) 98465-6424 E-mail: injeplasticme@gmail.com

**ANEXO II - DECLARAÇÃO DE PLENO ATENDIMENTO AOS REQUISITOS DE HABILITAÇÃO**

À  
COMISSÃO PERMANENTE DE LICITAÇÃO  
Ref. PREGÃO ELETRÔNICO SRP N° 017/2023  
PROCESSO ADMINISTRATIVO N° 048/2023

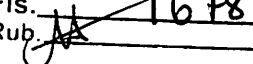
BURITICURU-MA  
Proc. 0109001/2023  
Fis. 1678  
Rub. 

Prefeitura Municipal de Governador Newton Bello – ESTADO DO MARANHÃO.

Referência: Declaração de pleno atendimento às exigências de habilitação.

A empresa INJEPLASTIC COMERCIAL LTDA, devidamente inscrita no CNPJ sob n.º 20.616.435/0001-72, por intermédio de seu representante legal, Sr. EVANDRO COSTA LAGO, portador(a) da Carteira de Identidade n.º 0000487779959 SSP/MA e do CPF n.º 413.549.233-91, DECLARA, para efeito do cumprimento ao inciso VII, do artigo 4º, da Lei Federal n.º 10.520, de 2002, que cumpre plenamente aos requisitos de habilitação exigidos no Edital do Pregão acima identificado.



IMPERATRIZ-MA em 04 de Outubro de 2023.

INJEPLASTIC COMERCIAL LTDA	INJEPLASTI	Assinado de forma digital por
CNPJ: 20.616.435/0001-72	COMERCIAL	INJEPLASTIC
EVANDRO COSTA LAGO	LTDA:20616	COMERCIAL
CPF: 413.549.233-91	435000172	LTDA:20616435000
		172
		Dados: 2023.10.04
		11:00:58 -03'00'

  
Rua Piauí nº251 A - Bairro Juçara  
Contato: (99) 98465-6424 E-mail: injeplasticme@gmail.com



**ANEXO III – DECLARAÇÃO ASSEGURANDO A INEXISTÊNCIA DE  
IMPEDIMENTO LEGAL PARA LICITAR OU CONTRATAR COM A  
ADMINISTRAÇÃO PÚBLICA**

A  
COMISSÃO PERMANENTE DE LICITAÇÃO  
Ref. PREGÃO ELETRÔNICO SRP N° 017/2023  
PROCESSO ADMINISTRATIVO N° 048/2023

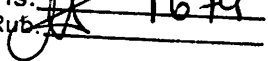
BURITICUPI-MA  
Proc. 17091001 2023  
Fls. 1679  
Rub. 

Prefeitura Municipal de Governador Newton Bello – ESTADO DO MARANHÃO

Referência: Declaração de inexistência de impedimento legal

O abaixo assinado, dirigente da INJEPLASTIC COMERCIAL LTDA

Declara que:

- a) A entidade não se encontra declarada inidônea por qualquer órgão da Administração Direta ou Indireta da União, dos Estados, do Município e do Distrito Federal;
- b) Nenhum dirigente está no exercício de mandato eletivo, nem exerce cargo de supervisão ou assessoramento na Administração Pública.

IMPERATRIZ-MA, em 04 de Outubro de 2023.

INJEPLASTIC COMERCIAL LTDA

CNPJ: 20.616.435/0001-72

EVANDRO COSTA LAGO

CPF: 413.549.233-91

Assinado de  
forma digital por  
INJEPLASTIC  
COMERCIAL  
LTDA:206164350  
00172  
Dados:  
2023.10.04  
11:02:43 -03'00'

INJEPLASTI  
C  
COMERCIAL  
LTDA:20616  
435000172

  
Rua Piauí nº251 A - Bairro Juçara  
Contato: (99) 98465-6424 E-mail: injeplasticme@gmail.com

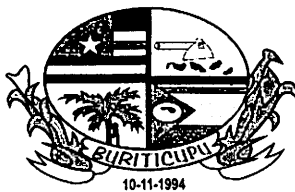

BURITICUPU, MA  
Proc. 1909001/2023  
Fis. 1080  
Rub. JA

**ESTADO DO MARANHÃO**  
**PREFEITURA MUNICIPAL DE BURITICUPU/MA**  
**CNPJ Nº 01.612.525/0001-40**

**Rua São Raimundo, nº 01, CEP: 65.393-000, Centro – Buriticupu/MA**

Processo Administrativo nº 1909001/2023  
Modalidade: Pregão Eletrônico nº 040/2023  
Tipo: Menor Preço por Item

Objeto: Contratação de empresa para aquisição de equipamentos e materiais permanentes para atender as necessidades da Rede Municipal de Saúde no Município de Buriticupu/MA.

## DOCUMENTOS DE HABILITAÇÃO:

**B.DANIEL INFORMATICA**  
**CNPJ: 11.607.273/0001-15**

Buriticupu - MA, em 16 de novembro de 2023.



BURITICUPU-MA  
Proc. 1909001/2023  
Fls. 1681  
Rub. *[assinatura]*

## CONTROLADORIA-GERAL DA UNIÃO

Certidão negativa correccional (ePAD, CGU-PJ, CEIS, CNEP e CEPIM)

Consultado: **B.DANIEL INFORMATICA**

CPF/CNPJ: **11.607.273/0001-15**

Certifica-se que, em consulta aos sistemas ePAD e CGU-PJ e aos cadastros CEIS, CNEP e CEPIM mantidos pela Corregedoria-Geral da União, **NÃO CONSTAM** registros de penalidades vigentes relativas ao CNPJ/CPF consultado.

*Destaca-se que, nos termos da legislação vigente, os referidos cadastros consolidam informações prestadas pelos entes públicos, de todos os Poderes e esferas de governo.*

*Os Sistemas ePAD e CGU-PJ consolidam os dados sobre o andamento dos processos administrativos de responsabilização de entes privados no Poder Executivo Federal.*

*O Cadastro Nacional de Empresas Inidôneas e Suspensas (CEIS) apresenta a relação de empresas e pessoas físicas que sofreram sanções que implicaram a restrição de participar de licitações ou de celebrar contratos com a Administração Pública.*

*O Cadastro Nacional de Empresas Punidas (CNEP) apresenta a relação de empresas que sofreram qualquer das punições previstas na Lei nº 12.846/2013 (Lei Anticorrupção).*

*O Cadastro de Entidades Privadas sem Fins Lucrativos Impedidas (CEPIM) apresenta a relação de entidades privadas sem fins lucrativos que estão impedidas de celebrar novos convênios, contratos de repasse ou termos de parceria com a Administração Pública Federal, em função de irregularidades não resolvidas em convênios, contratos de repasse ou termos de parceria firmados anteriormente.*

Certidão emitida às 08:28:24 do dia 09/10/2023 , com validade até o dia 08/11/2023.

Link para consulta da verificação da certidão <https://certidoes.cgu.gov.br/>

Código de controle da certidão: ssZz59WHaQaC5F4Dtn8I

*Qualquer rasura ou emenda invalidará este documento.*

*[assinatura]*



PODER JUDICIÁRIO  
JUSTIÇA FEDERAL DA 4ª REGIÃO  
CERTIDÃO JUDICIAL CÍVEL

BURITICUPU-MA  
Proc. 10090047023  
Fls. 1087  
Rub. JK

8664664

**CERTIFICAMOS**, na forma da lei, que, consultando os sistemas processuais abaixo indicados, **NÃO CONSTAM**, até a presente data e hora, **PROCESSOS** de classes CÍVEIS em tramitação contra:

**B.DANIEL INFORMATICA**  
OU  
CNPJ n. 11607273/0001-15

Certidão emitida em: 09/10/2023 às 08:16:22 (data e hora de Brasília)

Observações:

a) A autenticidade desta certidão poderá ser verificada, no prazo de 90 (noventa) dias, por qualquer interessado no site do TRIBUNAL REGIONAL FEDERAL DA 4ª REGIÃO endereço <http://www.trf4.jus.br/autenticidade>, por meio do código de validação abaixo;

b) A pesquisa realizada com base no CPF informado abrange processos em que o titular ou seu eventual espólio figure como parte;

c) Nos casos do § 1º do art. 4º da Resolução n. 680/2020 (CPF não informado), o nome indicado para a consulta será de responsabilidade do solicitante da certidão, devendo a titularidade ser conferida pelo interessado e destinatário;

d) Certidão expedida gratuitamente e nos termos da Resolução CNJ n. 121/2010 e da Resolução CJF n. 680/2020;

e) Certidão emitida em consulta às seguintes bases de dados (data e hora de Brasília):

Tribunal Regional Federal da 4ª Região (Processo Eletrônico) até 08/10/2023 às 20:00  
Tribunal Regional Federal da 4ª Região (Processo Papel) até 08/10/2023 às 20:00  
JF Paraná (Processo Eletrônico) até 09/10/2023 às 03:30  
JF Paraná (Processo Papel) até 09/10/2023 às 01:30  
JF Rio Grande do Sul (Processo Eletrônico) até 08/10/2023 às 22:30  
JF Rio Grande do Sul (Processo Papel) até 08/10/2023 às 22:30  
JF Santa Catarina (Processo Eletrônico) até 08/10/2023 às 20:10  
JF Santa Catarina (Processo Papel) até 08/10/2023 às 21:00

f) Certidão unificada do 1º e 2º graus da Justiça Federal da 4ª Região.

NÚMERO DE CONTROLE: 8664664  
CÓDIGO DE VALIDAÇÃO: 2782972981



*[Handwritten signature]*



# Improbidade Administrativa e Inelegibilidade

## Certidão Negativa

BURITICUPU-MA  
Proc. 109001  
Fls. 163  
Rub. JA

Certifico que nesta data (09/10/2023 às 08:25) NÃO CONSTA no Cadastro Nacional de Condenações Cíveis por Ato de Improbidade Administrativa e Inelegibilidade registros de condenação com trânsito em julgado ou sanção ativa quanto ao CNPJ nº 11.607.273/0001-15.

A condenação por atos de improbidade administrativa não implica automático e necessário reconhecimento da inelegibilidade do condenado.

Para consultas sobre inelegibilidade acesse portal do TSE em <http://divulgacandcontas.tse.jus.br/>

Esta certidão é expedida gratuitamente. Sua autenticidade pode ser por meio do número de controle 6523.E32E.BE4A.2734 no seguinte endereço: [https://www.cnj.jus.br/improbidade\\_adm/autenticar\\_certidao.php](https://www.cnj.jus.br/improbidade_adm/autenticar_certidao.php)



PODER JUDICIÁRIO

JUSTIÇA FEDERAL DA 4ª REGIÃO

CERTIDÃO JUDICIAL CRIMINAL NEGATIVA

BURITICUPU-MA  
Proc. 10091001-2023  
Fis. 1689  
Rub. JA

8664679

**CERTIFICAMOS**, na forma da lei, que, consultando os sistemas processuais abaixo indicados, **NÃO CONSTAM**, até a presente data e hora, **PROCESSOS** de classes **CRIMINAIS** contra:

**B.DANIEL INFORMATICA**

OU

**CNPJ n. 11607273/0001-15**

Certidão emitida em: 09/10/2023 às 08:17:54 (data e hora de Brasília)

Observações:

a) A autenticidade desta certidão poderá ser verificada, no prazo de 90 (noventa) dias, por qualquer interessado no site do TRIBUNAL REGIONAL FEDERAL DA 4ª REGIÃO endereço <http://www.trf4.jus.br/autenticidade>, por meio do código de validação abaixo;

b) A pesquisa realizada com base no CPF informado abrange processos em que o titular ou seu eventual espólio figure como parte;

c) Nos casos do § 1º do art. 4º da Resolução n. 680/2020 (CPF não informado), o nome indicado para a consulta será de responsabilidade do solicitante da certidão, devendo a titularidade ser conferida pelo interessado e destinatário;

d) Certidão expedida gratuitamente e nos termos da Resolução CNJ n. 121/2010 e da Resolução CJF n. 680/2020;

e) Certidão emitida em consulta às seguintes bases de dados (data e hora de Brasília):

Tribunal Regional Federal da 4ª Região (Processo Eletrônico) até 08/10/2023 às 20:00

Tribunal Regional Federal da 4ª Região (Processo Papel) até 08/10/2023 às 20:00

JF Paraná (Processo Eletrônico) até 09/10/2023 às 03:30

JF Paraná (Processo Papel) até 09/10/2023 às 01:30

JF Rio Grande do Sul (Processo Eletrônico) até 08/10/2023 às 22:30

JF Rio Grande do Sul (Processo Papel) até 08/10/2023 às 22:30

JF Santa Catarina (Processo Eletrônico) até 08/10/2023 às 20:10

JF Santa Catarina (Processo Papel) até 08/10/2023 às 21:00

SEEU até 09/10/2023 às 08:17:54

f) Certidão unificada do 1º e 2º graus da Justiça Federal da 4ª Região.

NÚMERO DE CONTROLE: 8664679

CÓDIGO DE VALIDAÇÃO: 437855910



JA



BURITICUPU-MA  
Proc. 1001001 2023  
Fis. 1685  
Rub. 44

**TRIBUNAL DE CONTAS DA UNIÃO  
CERTIDÃO NEGATIVA**

**DE**

**INABILITADOS**

(Válida somente com a apresentação do CPF)

Nome completo: **BERNARDO DANIEL**

CPF: **017.200.750-00**

O Tribunal de Contas da União CERTIFICA que, na presente data, o(a) requerente acima identificado(a) **NÃO CONSTA** da relação de responsáveis com inabilitação para o exercício de cargo em comissão ou função de confiança no âmbito da administração pública federal, em razão de decisão deste Tribunal, nos termos do art. 60 da Lei nº 8.443/92 (Lei Orgânica do TCU).

Não constam da relação consultada para emissão desta certidão os responsáveis ainda não notificados do teor dos acórdãos condenatórios, aqueles cujas condenações tenham tido seu prazo de vigência expirado, bem como aqueles cujas apreciações estejam suspensas em razão de interposição de recurso com efeito suspensivo ou de decisão judicial.

Certidão emitida às 08:32:53 do dia 09/10/2023, com validade de trinta dias a contar da emissão.

A veracidade das informações aqui prestadas podem ser confirmadas no sítio <https://contas.tcu.gov.br/ords/f?p=INABILITADO:VERIFICA>

Código de controle da certidão: X940091023083253

Atenção: qualquer rasura ou emenda invalidará este documento.



BURITICUPU-MA  
Proc. 1909001/2023  
Fis. 1686  
Rub. *[assinatura]*

**TRIBUNAL DE CONTAS DA UNIÃO**  
**CERTIDÃO NEGATIVA**  
**DE**  
**LICITANTES INIDÔNEOS**

Nome completo: **B.DANIEL INFORMATICA**

CPF/CNPJ: **11.607.273/0001-15**

O Tribunal de Contas da União **CERTIFICA** que, na presente data, o (a) requerente acima identificado(a) **NÃO CONSTA** da relação de responsáveis inidôneos para participar de licitação na administração pública federal, por decisão deste Tribunal, nos termos do art. 46 da Lei nº 8.443/92 (Lei Orgânica do TCU).

Não constam da relação consultada para emissão desta certidão os responsáveis ainda não notificados do teor dos acórdãos condenatórios, aqueles cujas condenações tenham tido seu prazo de vigência expirado, bem como aqueles cujas apreciações estejam suspensas em razão de interposição de recurso com efeito suspensivo ou de decisão judicial.

Certidão emitida às 08:33:53 do dia 09/10/2023, com validade de trinta dias a contar da emissão.

A veracidade das informações aqui prestadas podem ser confirmadas no sítio <https://contas.tcu.gov.br/ords/f?p=INABILITADO:5>

Código de controle da certidão: 1EK8091023083353

Atenção: qualquer rasura ou emenda invalidará este documento.

*[assinatura]* *[assinatura]*





BURIT/CUPU-MA  
Proc. 009091/2023  
Fls. 168  
Rub.

**TRIBUNAL DE CONTAS DA UNIÃO**  
**CERTIDÃO NEGATIVA**  
**DE**  
**LICITANTES INIDÔNEOS**

(Válida somente com a apresentação do CPF)

Nome completo: **BERNARDO DANIEL**

CPF/CNPJ: **017.200.750-00**

O Tribunal de Contas da União **CERTIFICA** que, na presente data, o (a) requerente acima identificado(a) **NÃO CONSTA** da relação de responsáveis inidôneos para participar de licitação na administração pública federal, por decisão deste Tribunal, nos termos do art. 46 da Lei nº 8.443/92 (Lei Orgânica do TCU).

Não constam da relação consultada para emissão desta certidão os responsáveis ainda não notificados do teor dos acórdãos condenatórios, aqueles cujas condenações tenham tido seu prazo de vigência expirado, bem como aqueles cujas apreciações estejam suspensas em razão de interposição de recurso com efeito suspensivo ou de decisão judicial.

Certidão emitida às 08:34:53 do dia 09/10/2023, com validade de trinta dias a contar da emissão.

A veracidade das informações aqui prestadas podem ser confirmadas no sítio <https://contas.tcu.gov.br/ords/f?p=INABILITADO:5>

Código de controle da certidão: X5XL091023083453

Atenção: qualquer rasura ou emenda invalidará este documento.



BURITICUPU-MA  
Proc. 000001/2023  
Fis. 1688  
Rub. 1

**TRIBUNAL DE CONTAS DA UNIÃO**  
**CERTIDÃO NEGATIVA**  
**DE**  
**LICITANTES INIDÔNEOS**

Nome completo: **B.DANIEL INFORMATICA**

CPF/CNPJ: **11.607.273/0001-15**

O Tribunal de Contas da União **CERTIFICA** que, na presente data, o (a) requerente acima identificado(a) **NÃO CONSTA** da relação de responsáveis inidôneos para participar de licitação na administração pública federal, por decisão deste Tribunal, nos termos do art. 46 da Lei nº 8.443/92 (Lei Orgânica do TCU).

Não constam da relação consultada para emissão desta certidão os responsáveis ainda não notificados do teor dos acórdãos condenatórios, aqueles cujas condenações tenham tido seu prazo de vigência expirado, bem como aqueles cujas apreciações estejam suspensas em razão de interposição de recurso com efeito suspensivo ou de decisão judicial.

Certidão emitida às 08:39:42 do dia 09/10/2023, com validade de trinta dias a contar da emissão.

A veracidade das informações aqui prestadas podem ser confirmadas no sítio <https://contas.tcu.gov.br/ords/f?p=INABILITADO:5>

Código de controle da certidão: K2OC091023083942

Atenção: qualquer rasura ou emenda invalidará este documento.

BURITICURU-MA  
Proc. 1404001/2023  
Fls. 1689  
Rub. JK

09/10/2023, 08:37

contas.tcu.gov.br/certidao/Web/Certidao/NadaConsta/home.faces



## TRIBUNAL DE CONTAS DA UNIÃO

### CERTIDÃO

Requerente: **BERNARDO DANIEL**

CPF: 017.200.750-00

O Tribunal de Contas da União **CERTIFICA** que, até a presente data, **NÃO CONSTA** dos sistemas de informação deste Tribunal nenhum processo no qual **BERNARDO DANIEL**, CPF 017.200.750-00, figure como responsável ou interessado.

A presente Certidão não abrange pesquisa na base de dados dos processos administrativos do Tribunal de Contas da União.

Certidão emitida às 08h37min12 do dia 09/10/2023, com validade de trinta dias a contar da emissão.

A veracidade das informações aqui prestadas podem ser confirmadas no site <https://contas.tcu.gov.br/certidao/Web/Certidao/NadaConsta/verificaCertidao.faces>

Código de controle da certidão: S58B.TV2L.IRJT.NUT4

Atenção: qualquer rasura ou emenda invalida este documento.

b JK

BURITICUPUNA  
Proc. 0009001/2023  
Fls. 1690  
Rub. JK

09/10/2023, 08:37

contas.tcu.gov.br/certidao/Web/Certidao/NadaConsta/home.faces



## TRIBUNAL DE CONTAS DA UNIÃO

### CERTIDÃO

Requerente: **BERNARDO DANIEL**

CPF: **017.200.750-00**

O Tribunal de Contas da União **CERTIFICA** que, até a presente data, **NÃO CONSTA** dos sistemas de informação deste Tribunal nenhum processo no qual **BERNARDO DANIEL**, CPF 017.200.750-00, figure como responsável ou interessado.

A presente Certidão não abrange pesquisa na base de dados dos processos administrativos do Tribunal de Contas da União.

Certidão emitida às 08h37min12 do dia 09/10/2023, com validade de trinta dias a contar da emissão.

A veracidade das informações aqui prestadas podem ser confirmadas no site <https://contas.tcu.gov.br/certidao/Web/Certidao/NadaConsta/verificaCertidao.faces>

Código de controle da certidão: S58B.TV2L.1RJT.NUT4

Atenção: qualquer rasura ou emenda invalida este documento.

JK

ALTERAÇÃO DO INSTRUMENTO DE INSCRIÇÃO

B.DANIEL INFORMATICA

NIRE: 42104942686 CNPJ: 11 607 273/0001-15



http://assinador.pscs.com.br/assinadorweb/autenticacao?chave1=4awjxY3MOC\_xnck0TR22fAa&chave2=Ug8cwwsph\_-ckGf5CVuIRA  
ASSINADO DIGITALMENTE POR: 01720075000-BERNARDO DANIEL

**BERNARDO DANIEL**, de nacionalidade brasileira, natural de Aratiba-RS, Solteiro, maior, nascido em 09/07/1989, empresário, residente e domiciliado à Rua Padre Manoel da Nóbrega, 114 Centro,, município de Aratiba, estado do Rio Grande do Sul, CEP 99770-000, portador do CPF nº 017 200 750-00, e RG nº 1088775414 SJS-RS, na qualidade de titular da B Daniel Informática, com sede na Av.Tancredo Neves, 753, Sala 04, Bairro Pioneiros, município de Itá-SC, CEP 89760-000, com registro nessa Junta Comercial sob NIRE 42104942686, inscrito no CNPJ sob nº 11 607 273/0001-15, resolve:

**DA ALTERAÇÃO DE ENDEREÇO**

**PRIMEIRA:** O empresário individual resolve alterar o endereço social da empresa que passará a ser: **Rua 14, 91 Sala 02, Bairro Pioneiros, município de Itá-SC, CEP 89760-000.**

Permanecem inalteradas as demais cláusulas o empresário individual resolve consolidar ser registro de empresa individual conforme cláusulas seguintes:

**CONSOLIDAÇÃO**

**DA DENOMINAÇÃO, OBJETO, SEDE E PRAZO DE DURAÇÃO**

**PRIMEIRA:** O empresário individual tem a denominação de **B. DANIEL INFORMATICA**

**SEGUNDA:** O objeto do empresário Individual é COMERCIO VAREJISTA DE EQUIPAMENTOS E SUPRIMENTOS DE INFORMATICA - COMERCIO VAREJISTA DE MATERIAL ELETRICO -COMERCIO VAREJISTA DE EQUIPAMENTOS DE TELEFONIA E COMUNICACAO - COMERCIO VAREJISTA DE ELETRODOMESTICOS E EQUIPAMENTOS DE AUDIO E VIDEO -COMERCIO VAREJISTA DE MOVEIS - COMERCIO VAREJISTA DE INSTRUMENTOS MUSICAIS E ACESSORIOS -COMERCIO VAREJISTA DE PECAS E ACESSORIOS PARA APARELHOS ELETROELETRONICOS PARA USO DOMESTICO, - COMERCIO VAREJISTA DE LIVROS - COMERCIO VAREJISTA DE ARTIGOS DE PAPELARIA - COMERCIO VAREJISTA DE BRINQUEDOS E ARTIGOS RECREATIVOS - COMERCIO VAREJISTA DE ARTIGOS ESPORTIVOS - COMERCIO VAREJISTA DE EQUIPAMENTOS PARA ESCRITÓRIO - COMERCIO VAREJISTA DE PECAS E ACESSORIOS NOVOS PARA VEICULOS - LOCAÇÃO DE MÁQUINAS E EQUIPAMENTOS DE INFORMATICA; FABRICAÇÃO DE EQUIPAMENTOS DE INFORMATICA; REPARACAO E MANUTENCAO DE COMPUTADORES E DE EQUIPAMENTOS PERIFERICOS -SERVICOS DE MANUTENCAO E REPARACAO ELETRICA DE VEICULOS AUTOMOTORES, -INSTALACAO E MANUTENCAO ELETRICA, SERVIÇOS DE INSTALAÇÃO, MANUTENÇÃO E REPARAÇÃO DE ACESSÓRIOS PARA VEICULOS AUTOMOTORES.

**TERCEIRA:** O empresário individual tem sede e domicílio à **Rua 14, 91 Sala 02, Sala 02, Bairro Pioneiros, município de Itá-SC, CEP 89760-000.**

**1ª** - O empresário poderá a qualquer tempo, abrir filiais e outros estabelecimentos, no país ou fora dele, mediante alteração assinada pelo empresário.

**QUARTA:** O empresário individual é de tempo indeterminado e teve início de atividades em 26 de Fevereiro de 2010.

**DO CAPITAL SOCIAL E DAS QUOTAS**

**QUINTA:** O Capital social é de R\$ 100.000,00 (cem mil reais) constituído de 100.000(cem mil) quotas no valor nominal de R\$ 1,00 (hum real) cada uma.

**DO BALANÇO, RESULTADO E SUA DISTRIBUIÇÃO**

**SEXTA:** Ao término de cada exercício social em 31 de Dezembro, será procedida à elaboração do inventário, do balanço patrimonial e do balanço de resultado econômico.

BURITICUPI-MA  
Proc. 100001/2023  
Fis. 1091  
Rup. JA

J



Junta Comercial do Estado de Santa Catarina

Certifico o Registro em 09/05/2022 Data dos Efeitos 09/05/2022

Arquivamento 20225397617 Protocolo 225397617 de 06/05/2022 NIRE 42104942686

Nome da empresa B DANIEL INFORMATICA

Este documento pode ser verificado em <http://regin.jucesc.sc.gov.br/autenticacaoDocumentos/autenticacao.aspx>

Chancela 191301954618600

Esta cópia foi autenticada digitalmente e assinada em 09/05/2022 Blasco Borges Barcellos - Secretário-geral em exercício



09/05/2022  
b JA

**DO DESEMPEDIMENTO**

**SÉTIMA:** O empresário declara, sob as penas da lei, inclusive que são verídicas todas as informações prestadas neste instrumento e quanto ao disposto no artigo 299 do Código Penal, não estar impedido de exercer atividade empresária e não possuir outro registro como Empresário Individual no País.

**OITAVA:** Fica eleito o Foro Comarca Seara-SC, renunciando a qualquer outro, por mais privilegiado que seja para dirimir qualquer dúvida que possa emergir deste documento.

Itá-SC, 06 de Maio de 2022

Bernardo Daniel  
Empresário

BURITIGUAPU-MA  
Proc. 1000001 2023  
Fls. 1692  
Rub. JK

↓



Junta Comercial do Estado de Santa Catarina

Certifico o Registro em 09/05/2022 Data dos Efeitos 09/05/2022

Arquivamento 20225397617 Protocolo 225397617 de 06/05/2022 NIRE 42104942686

Nome da empresa B DANIEL INFORMÁTICA

Este documento pode ser verificado em <http://regin.jucesc.sc.gov.br/autenticacaoDocumentos/autenticacao.aspx>

Chancela 191301954618600

Esta cópia foi autenticada digitalmente e assinada em 09/05/2022 Blasco Borges Barcellos - Secretário-geral em exercício

09/05/2022

*p* *JK*



**JUCESC**  
Junta Comercial do Estado de  
**SANTA CATARINA**



225397617

**TERMO DE AUTENTICACAO**

NOME DA EMPRESA	B DANIEL INFORMATICA
PROTOCOLO	225397617 - 06/06/2022
ATO	002 - ALTERACAO
EVENTO	021 - ALTERACAO DE DADOS (EXCETO NOME EMPRESARIAL)

**MATRIZ**

NIRE 42104942686  
CNPJ 11.607.273/0001-15  
CERTIFICO O REGISTRO EM 09/05/2022  
SOB N: 20225397617

**EVENTOS**

051 - CONSOLIDACAO DE CONTRATO/ESTATUTO ARQUIVAMENTO: 20225397617

BURITICURU, MA  
Proc. 1909001 2023  
Fis. 1693  
Rub. *[Handwritten Signature]*

**REPRESENTANTES QUE ASSINARAM DIGITALMENTE**

Cpf: 01720075000 - BERNARDO DANIEL - Assinado em 09/05/2022 às 08:19:34



Junta Comercial do Estado de Santa Catarina

Certifico o Registro em 09/05/2022 Data dos Efeitos 09/05/2022

Arquivamento 20225397617 Protocolo 225397617 de 06/05/2022 NIRE 42104942686

Nome da empresa B DANIEL INFORMÁTICA

Este documento pode ser verificado em <http://regin.jucesc.sc.gov.br/autenticacaoDocumentos/autenticacao.aspx>

Chancela 191301954618600

Esta cópia foi autenticada digitalmente e assinada em 09/05/2022 Blasco Borges Barcellos - Secretário-geral em exercicio

09/05/2022

*[Handwritten Signature]*

BURITICUPU-MA  
Proc. 1209001/2023  
Fls. 3694  
Rub. *dk*

### Consulta Quadro de Sócios e Administradores - QSA

**CNPJ:** 11.607.273/0001-15  
**NOME EMPRESARIAL:** B.DANIEL INFORMATICA  
**CAPITAL SOCIAL:** R\$100.000,00 (Cem mil reais)

NÃO HÁ INFORMAÇÃO DE QUADRO DE SÓCIOS E ADMINISTRADORES (QSA) NA BASE DE DADOS DO CNPJ

*\**

*dk*





Sistema Nacional de Registro de Empresas Mercantis - SINREM  
 Secretaria de Estado do Desenvolvimento Econômico e Sustentável  
 Junta Comercial do Estado de Santa Catarina - JUCESC

BURITICUPU-MA  
 Proc. 1001001/2023  
 Fis. 1695  
 Rub. JA

**CERTIDÃO ESPECÍFICA**

1/1

Nome Empresarial B DANIEL INFORMÁTICA			
NIRE	42104942686	CNPJ	11.607.273/0001-15
Situacão registro		REGISTRO ATIVO	
Endereço completo RUA 14,91,SALA:02,ITÁ,89760000			
Arquivamentos Posteriores			
ato	número	data	descrição
039	42104942686	17/01/2022	INSCRICAO DE TRANSFERENCIA DE SEDE DE OUTRA UF
021	20225397617	09/05/2022	ALTERACAO DE DADOS (EXCETO NOME EMPRESARIAL)
051	20225397617	09/05/2022	CONSOLIDACAO DE CONTRATO/ESTATUTO
Observações			

Florianópolis, SC, 07 de julho de 2022.

BLASCO BORGES BARCELOS  
 SECRETÁRIO GERAL

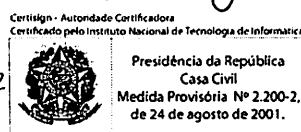

Documento Assinado Digitalmente 07/07/2022  
 Junta Comercial de Santa Catarina  
 CNPJ: 83.565.648.0001-32  
 Você deve instalar o certificado da JUCESC  
[www.jucesc.sc.gov.br/certificado](http://www.jucesc.sc.gov.br/certificado)

Para verificar a autenticidade acesse [www.jucesc.sc.gov.br](http://www.jucesc.sc.gov.br)  
 e informe o número 104782/2022-02 na consulta de processos.

# CNH Digital

Departamento Nacional de Trânsito

BURITICUPILMA  
Proc. 1009001/2023  
Fis. 1696  
Rub. JK

QR-CODE



RÉPUBLICA FEDERATIVA DO BRASIL MINISTÉRIO DA INFRAESTRUTURA DEPARTAMENTO NACIONAL DE TRÂNSITO CATEGORIA NACIONAL DE HABILITAÇÃO		RS
NOME BERNARDO DANIEL		
DOC. IDENTIDADE/ORG EMISSOR/UF 1088775414 SJS/11 RS		
CPF 017.200.750-00	DATA NASCIMENTO 09/07/1989	
FILIAÇÃO IGELSO DANIEL GENI LUCIA PARISE DANIEL		
PERMISSÃO A	ACC A	CAT. HAB. AE
Nº REGISTRO 04280069427	VALIDADE 03/09/2022	HABILITAÇÃO 05/09/2007
OBSERVAÇÕES		
Assinatura do portador: <i>Bernardo Daniel</i>		
LOCAL ARATIBA, RS	DATA EMISSÃO 11/09/2017	
ASSINADO DIGITALMENTE DEPARTAMENTO ESTADUAL DE TRÂNSITO		
82515613780 RS197903576		
RIO GRANDE DO SUL		
DENATRAN GONTRAN		

VÁLIDA EM TODO O TERRITÓRIO NACIONAL  
1519288210



1519288210

Documento assinado com certificado digital em conformidade com a Medida Provisória nº 2200-2/2001. Sua validade poderá ser confirmada por meio do programa Assinador Serpro.

As orientações para instalar o Assinador Serpro e realizar a validação do documento digital estão disponíveis em:  
< <http://www.serpro.gov.br/assinador-digital> >, opção Validar Assinatura.

SERPRO / DENATRAN

BURITIGURU-MA  
Proc. 10091001 2023  
Fls. 1697  
Rub. *JK*

12/09/2023, 15:10

about:blank

REPÚBLICA FEDERATIVA DO BRASIL			
CADASTRO NACIONAL DA PESSOA JURÍDICA			
NÚMERO DE INSCRIÇÃO 11.607.273/0001-15 MATRIZ		COMPROVANTE DE INSCRIÇÃO E DE SITUAÇÃO CADASTRAL	DATA DE ABERTURA 26/02/2010
NOME EMPRESARIAL B.DANIEL INFORMATICA ,			
TÍTULO DO ESTABELECIMENTO (NOME DE FANTASIA) BD INFORMATICA			PORTE DEMAIS ✓
CÓDIGO E DESCRIÇÃO DA ATIVIDADE ECONÔMICA PRINCIPAL 47.51-2-01 - Comércio varejista especializado de equipamentos e suprimentos de informática			
CÓDIGO E DESCRIÇÃO DAS ATIVIDADES ECONÔMICAS SECUNDÁRIAS 26.21-3-00 - Fabricação de equipamentos de informática 43.21-5-00 - Instalação e manutenção elétrica 45.20-0-03 - Serviços de manutenção e reparação elétrica de veículos automotores 45.20-0-07 - Serviços de instalação, manutenção e reparação de acessórios para veículos automotores 45.30-7-03 - Comércio a varejo de peças e acessórios novos para veículos automotores 47.42-3-00 - Comércio varejista de material elétrico 47.52-1-00 - Comércio varejista especializado de equipamentos de telefonia e comunicação 47.53-9-00 - Comércio varejista especializado de eletrodomésticos e equipamentos de áudio e vídeo 47.54-7-01 - Comércio varejista de móveis 47.56-3-00 - Comércio varejista especializado de instrumentos musicais e acessórios 47.57-1-00 - Comércio varejista especializado de peças e acessórios para aparelhos eletroeletrônicos para uso doméstico, exceto informática e comunicação 47.61-0-01 - Comércio varejista de livros 47.61-0-03 - Comércio varejista de artigos de papelaria 47.63-6-01 - Comércio varejista de brinquedos e artigos recreativos 47.63-6-02 - Comércio varejista de artigos esportivos 47.89-0-07 - Comércio varejista de equipamentos para escritório 77.33-1-00 - Aluguel de máquinas e equipamentos para escritório 85.99-6-03 - Treinamento em informática 95.11-8-00 - Reparação e manutenção de computadores e de equipamentos periféricos 95.12-6-00 - Reparação e manutenção de equipamentos de comunicação			
CÓDIGO E DESCRIÇÃO DA NATUREZA JURÍDICA 213-5 - Empresário (Individual)			
LOGRADOURO R 14	NÚMERO 91	COMPLEMENTO SALA 02	
CEP 89.760-000	BAIRRO/DISTRITO PIONEIROS	MUNICÍPIO ITA	UF SC

about:blank

1/2

*k* *JK*

BURITICUPU, MA  
Proc. 1909001 2627  
Fis. 1628  
Rub. 1628

12/09/2023, 15:10

about:blank

ENDEREÇO ELETRÔNICO BDINFORMATICARS@GMAIL.COM	TELEFONE (54) 9909-1158
ENTE FEDERATIVO RESPONSÁVEL (EFR) *****	
SITUAÇÃO CADASTRAL ATIVA	DATA DA SITUAÇÃO CADASTRAL 26/02/2010
MOTIVO DE SITUAÇÃO CADASTRAL	
SITUAÇÃO ESPECIAL *****	DATA DA SITUAÇÃO ESPECIAL *****

Aprovado pela Instrução Normativa RFB nº 2.119, de 06 de dezembro de 2022.

Emitido no dia 12/09/2023 às 15:10:08 (data e hora de Brasília).

Página: 1/1

4

about:blank

2/2

b



MINISTÉRIO DA FAZENDA  
Secretaria da Receita Federal do Brasil  
Procuradoria-Geral da Fazenda Nacional

BURITICUPU-MA  
Proc. 10.000 2023  
Fls. 1699  
Rub. JA

**CERTIDÃO POSITIVA COM EFEITOS DE NEGATIVA DE DÉBITOS RELATIVOS AOS TRIBUTOS  
FEDERAIS E À DÍVIDA ATIVA DA UNIÃO**

Nome: **B.DANIEL INFORMATICA**  
CNPJ: **11.607.273/0001-15**

Ressalvado o direito de a Fazenda Nacional cobrar e inscrever quaisquer dívidas de responsabilidade do sujeito passivo acima identificado que vierem a ser apuradas, é certificado que:

1. constam débitos administrados pela Secretaria da Receita Federal do Brasil (RFB) com exigibilidade suspensa nos termos do art. 151 da Lei nº 5.172, de 25 de outubro de 1966 - Código Tributário Nacional (CTN), ou objeto de decisão judicial que determina sua desconsideração para fins de certificação da regularidade fiscal, ou ainda não vencidos; e
2. não constam inscrições em Dívida Ativa da União (DAU) na Procuradoria-Geral da Fazenda Nacional (PGFN).

Conforme disposto nos arts. 205 e 206 do CTN, este documento tem os mesmos efeitos da certidão negativa.

Esta certidão é válida para o estabelecimento matriz e suas filiais e, no caso de ente federativo, para todos os órgãos e fundos públicos da administração direta a ele vinculados. Refere-se à situação do sujeito passivo no âmbito da RFB e da PGFN e abrange inclusive as contribuições sociais previstas nas alíneas 'a' a 'd' do parágrafo único do art. 11 da Lei nº 8.212, de 24 de julho de 1991.

A aceitação desta certidão está condicionada à verificação de sua autenticidade na Internet, nos endereços <<http://rfb.gov.br>> ou <<http://www.pgfn.gov.br>>.

Certidão emitida gratuitamente com base na Portaria Conjunta RFB/PGFN nº 1.751, de 2/10/2014.  
Emitida às 14:10:56 do dia 18/07/2023 <hora e data de Brasília>.

Válida até 14/01/2024. ✓

Código de controle da certidão: **9015.C5C0.1B56.0BD0**

Qualquer rasura ou emenda invalidará este documento.

b JA

PODER JUDICIÁRIO  
JUSTIÇA DO TRABALHOBURITISUPU-MA  
Proc. 12.09091  
Fls. 2023  
Rub. J 100**CERTIDÃO NEGATIVA DE DÉBITOS TRABALHISTAS**

Nome: B.DANIEL INFORMATICA (MATRIZ E FILIAIS)  
CNPJ: 11.607.273/0001-15  
Certidão n°: 48055057/2023  
Expedição: 12/09/2023, às 15:26:22  
Validade: 10/03/2024/- 180 (cento e oitenta) dias, contados da data de sua expedição.

Certifica-se que B.DANIEL INFORMATICA (MATRIZ E FILIAIS), inscrito(a) no CNPJ sob o n° 11.607.273/0001-15, ~~NÃO CONSTA~~ como inadimplente no Banco Nacional de Devedores Trabalhistas.

Certidão emitida com base nos arts. 642-A e 883-A da Consolidação das Leis do Trabalho, acrescentados pelas Leis ns.º 12.440/2011 e 13.467/2017, e no Ato 01/2022 da CGJT, de 21 de janeiro de 2022. Os dados constantes desta Certidão são de responsabilidade dos Tribunais do Trabalho.

No caso de pessoa jurídica, a Certidão atesta a empresa em relação a todos os seus estabelecimentos, agências ou filiais.

A aceitação desta certidão condiciona-se à verificação de sua autenticidade no portal do Tribunal Superior do Trabalho na Internet (<http://www.tst.jus.br>).

Certidão emitida gratuitamente.

**INFORMAÇÃO IMPORTANTE**

Do Banco Nacional de Devedores Trabalhistas constam os dados necessários à identificação das pessoas naturais e jurídicas inadimplentes perante a Justiça do Trabalho quanto às obrigações estabelecidas em sentença condenatória transitada em julgado ou em acordos judiciais trabalhistas, inclusive no concernente aos recolhimentos previdenciários, a honorários, a custas, a emolumentos ou a recolhimentos determinados em lei; ou decorrentes de execução de acordos firmados perante o Ministério Público do Trabalho, Comissão de Conciliação Prévia ou demais títulos que, por disposição legal, contiver força executiva.

Voltar

Imprimir

BRITICUBUMA  
Proc. 10.000.001/2023  
Fls. 1701  
Rubr. 1701



### Certificado de Regularidade do FGTS - CRF

**Inscrição:** 11.607.273/0001-15  
**Razão Social:** B DANIEL INFORMATICA  
**Endereço:** R R 14 91 SALA 02 / PIONEIROS / ITA / SC / 89760-000

A Caixa Econômica Federal, no uso da atribuição que lhe confere o Art. 7, da Lei 8.036, de 11 de maio de 1990, certifica que, nesta data, a empresa acima identificada encontra-se em situação regular perante o Fundo de Garantia do Tempo de Serviço - FGTS.

O presente Certificado não servirá de prova contra cobrança de quaisquer débitos referentes a contribuições e/ou encargos devidos, decorrentes das obrigações com o FGTS.

**Validade:** 28/09/2023 a 27/10/2023 ✓

**Certificação Número:** 2023092805402425625064

Informação obtida em 09/10/2023 16:14:27

A utilização deste Certificado para os fins previstos em Lei esta condicionada a verificação de autenticidade no site da Caixa:  
**www.caixa.gov.br**

BURITICUPU-MA  
Proc. 10.09.061/2023  
Fls. 1702  
Rub. JA

12/09/2023, 15:13

Secretaria de Estado da Fazenda de Santa Catarina

### Comprovante de Inscrição e de Situação Cadastral

Sr(a). contribuinte,

confirma os dados de cadastro da Pessoa Jurídica e, existindo qualquer divergência, providencie junto à Secretaria de Estado da Fazenda a sua atualização cadastral.

ESTADO DE SANTA CATARINA SECRETARIA DE ESTADO DA FAZENDA CADASTRO DE CONTRIBUINTES DO ICMS		
CNPJ/CPF 11607273000115	COMPROVANTE DE INSCRIÇÃO ESTADUAL E DE SITUAÇÃO CADASTRAL	INÍCIO ATIVIDADE COM ICMS 02/02/2022
INSCRIÇÃO ESTADUAL 261525638	NOME EMPRESARIAL B DANIEL INFORMÁTICA	
TÍTULO DO ESTABELECIMENTO (NOME DE FANTASIA) BD INFORMATICA	REGIME DE APURAÇÃO DO ICMS NORMAL	
CÓDIGO E DESCRIÇÃO DA ATIVIDADE ECONÔMICA PRINCIPAL 4751201 - Comércio varejista especializado de equipamentos e suprimentos de informática		
CÓDIGO E DESCRIÇÃO DAS ATIVIDADES ECONÔMICAS SECUNDÁRIAS 2621300 - Fabricação de equipamentos de informática 4321500 - Instalação e manutenção elétrica 4520003 - Serviços de manutenção e reparação elétrica de veículos automotores 4520007 - Serviços de instalação, manutenção e reparação de acessórios para veículos automotores 4530703 - Comércio a varejo de peças e acessórios novos para veículos automotores 4742300 - Comércio varejista de material elétrico 4752100 - Comércio varejista especializado de equipamentos de telefonia e comunicação 4753900 - Comércio varejista especializado de eletrodomésticos e equipamentos de áudio e vídeo 4754701 - Comércio varejista de móveis 4756300 - Comércio varejista especializado de instrumentos musicais e acessórios 4757100 - Comércio varejista especializado de peças e acessórios para aparelhos eletroeletrônicos para uso doméstico, exceto informática e comunicação 4761001 - Comércio varejista de livros 4761003 - Comércio varejista de artigos de papelaria 4780101 - Comércio varejista de brinquedos e artigos recreativos 4780202 - Comércio varejista de artigos esportivos 4789007 - Comércio varejista de equipamentos para escritório 7733100 - Aluguel de máquinas e equipamentos para escritórios 8599603 - Treinamento em informática 9511800 - Reparação e manutenção de computadores e de equipamentos periféricos 9512600 - Reparação e manutenção de equipamentos de comunicação		

\*

b  
GH



BURITICUPU, MA  
Proc. 1909091/2023  
Fls. 1703  
Rub. JK

12/09/2023, 15:13

Secretaria de Estado da Fazenda de Santa Catarina

INFORMAÇÕES SOBRE DOCUMENTOS ELETRÔNICOS			
- Credenciado a Emitir Escrituração Fiscal Digital - EFD a partir de 02/02/2022			
- Credenciado a Emitir Nota Fiscal Eletrônica - NFe a partir de 02/02/2022			
CÓDIGO E DESCRIÇÃO DA NATUREZA JURÍDICA			
35 - EMPRESÁRIO (INDIVIDUAL)			
RUA DOURO		NUMERO	COMPLEMENTO
RUA 14		91	SALA:02
CEP	BAIRRO/DISTRITO	MUNICÍPIO	UF
89760-000	PIONEIROS	ITÁ	SC
ENDEREÇO ELETRÔNICO		TELEFONE	
BDINFORMATICARS@GMAIL.COM		5433761586	
SITUAÇÃO CADASTRAL			
ATIVO desde 02/02/2022			

Modelo aprovado pela Portaria SEF nº 375, de 26/08/2003.  
Emitido em 12/09/2023 15:13:13 (data e hora de Brasília).

A

lp est



ESTADO DE SANTA CATARINA  
SECRETARIA DE ESTADO DA FAZENDA

BURITICUPUNA  
Proc. 00000000 2023  
Fls. 1704  
Rub. JK

### CERTIDÃO NEGATIVA DE DÉBITOS ESTADUAIS

Nome (razão social): **B DANIEL INFORMÁTICA**  
CNPJ/CPF: **11.607.273/0001-15**

Ressalvando o direito da Fazenda Estadual de inscrever e cobrar as dívidas que vierem a ser apuradas, é certificado que não constam, na presente data, pendências em nome do contribuinte acima identificado, relativas aos tributos, dívida ativa e demais débitos administrados pela Secretaria de Estado da Fazenda.

Dispositivo Legal: Lei nº 3938/66, Art. 154  
Número da certidão: 230140213543385  
Data de emissão: 01/08/2023 23:20:23  
Validade (Lei nº 3938/66, Art. 158): 28/01/2024 ✓

A autenticidade desta certidão deverá ser confirmada na página da Secretaria de Estado da Fazenda na Internet, no endereço:  
<http://www.sef.sc.gov.br>

Este documento foi assinado digitalmente  
Impresso em: 04/08/2023 08:53:10



MUNICIPIO DE ITÁ  
ESTADO SANTA CATARINA  
SECRETARIA MUNICIPAL DE FINANÇAS

BURITIGUPE-MA  
Proc. 1000001/2023  
Fis. 1105  
Rub. 1105



**CERTIDÃO NEGATIVA DE DÉBITOS 5815/2023**

**Contribuinte**

Nome/Razão: 469416 - B.DANIEL INFORMATICA  
CNPJ/CPF: 11.607.273/0001-15  
Endereço: Rua 14, 91  
Complemento: SALA 02  
Bairro: PIONEIROS

Cidade: Itá - SC

**Finalidade**

4

DATA DE EMISSÃO	DATA DE VALIDADE
16/10/2023 -	30 dias -

Ressalvado o direito da Fazenda Municipal de cobrar as dividas que venham a ser apuradas, de responsabilidade do contribuinte abaixo identificado **C E R T I F I C O** que, em nome de **B.DANIEL INFORMATICA** até a presente data não existem, em aberto, débitos de tributos municipais.

Itá - SC, 16 de outubro de 2023

lp

et

BREJITICUPU/MA  
Proc. 1000001/2023  
Fls. 106  
Rub. 106



Secretaria da Micro e Pequena Empresa  
Secretaria de Racionalização e Simplificação  
Departamento de Registro Empresarial e Integração

**CERTIDÃO SIMPLIFICADA DIGITAL**

Certificamos que as informações abaixo constam dos documentos arquivados nesta Junta Comercial e são vigentes na data de sua expedição.

EMPRESA			
Nome Empresarial: B DANIEL INFORMÁTICA			
Natureza Jurídica: EMPRESÁRIO			
NIRE(sede)	CNPJ	Arquivamento do ato Constitutivo	Início da atividade
42104942686	11.607.273/0001-15	26/02/2010	26/02/2010
Endereço: RUA 14, 91 SALA:02, PIONEIROS, ITÁ, SC - CEP: 89760000			
OBJETO SOCIAL			
-COMERCIO VAREJISTA DE EQUIPAMENTOS E SUPRIMENTOS S DE INFORMATICA -COMERCIO VAREJISTA DE MATERIAL ELETTRICO -COMERCIO VAREJISTA DE EQUIPAMENTOS DE TELEFONIA E COMUNICACAO -COMERCIO VAREJISTA DE ELETRODOMESTICOS E EQUIPAMENTOS DE AUDIO E VIDEO -COMERCIO VAREJISTA DE MOVEIS -COMERCIO VAREJISTA DE INSTRUMENTOS MUSICAIS E ACESSORIOS -COMERCIO VAREJISTA DE PECAS E ACESSORIOS PARA APARELHOS ELETROELETRONICOS PARA USO DOMESTICO, - COMERCIO VAREJISTA DE LIVROS - COMERCIO VAREJISTA DE ARTIGOS DE PAPELARIA - COMERCIO VAREJISTA DE BRINQUEDOS E ARTIGOS RECREATIVOS - COMERCIO VAREJISTA DE ARTIGOS ESPORTIVOS - COMERCIO VAREJISTA DE EQUIPAMENTOS PARA ESCRITORIO - COMERCIO VAREJISTA DE PECAS E ACESSORIOS NOVOS PARA VEICULOS - LOCACAO DE MAQUINAS E EQUIPAMENTOS DE INFORMATICA - FABRICACAO DE EQUIPAMENTOS DE INFORMATICA - REPARACAO E MANUTENCAO DE COMPUTADORES E DE EQUIPAMENTOS PERIFERICOS -SERVICOS DE MANUTENCAO E REPARACAO ELETRICA DE VEICULOS AUTOMOTORES, -INSTALACAO E MANUTENCAO ELETRICA -SERVICOS DE INSTALACAO, MANUTENCAO E REPARACAO DE ACESSORIOS PARA VEICULOS AUTOMOTORES			
CAPITAL SOCIAL		PORTE	
R\$ 100.000,00 CEM MIL REAIS		Microempresa  A	
ÚLTIMO ARQUIVAMENTO		SITUAÇÃO	STATUS
Data	Número	REGISTRO ATIVO	TRANSFERIDA DE OUTRA UF
09/05/2022	20225397617		
Ato: 002 - ALTERAÇÃO Evento: 051 - CONSOLIDACAO DE CONTRATO/ESTATUTO			
FILIAL(AIS) NESTA UNIDADE DA FEDERAÇÃO OU FORA DELA			
NIRE: XXXXXX		CNPJ: XXXXXX	
Endereço: XXXXXX			
EMPRESÁRIO			
Nome do Empresário: BERNARDO DANIEL			
Identidade: 1088775414		CPF: 01720075000	
Estado civil: solteiro		Regime de bens: não informado	
Observação			

239973070

página: 1/2



CONTROLE: 12648210298923 CPF SOLICITANTE: 029.521.640-96 NIRE: 42104942686 EMITIDA: 09/05/2023 PROTOCOLO: 239973070



Secretaria da Micro e Pequena Empresa  
Secretaria de Racionalização e Simplificação  
Departamento de Registro Empresarial e Integração

BURITICUPI-MA  
Proc. 1234567 2023  
Fls. 123  
Rub. 456



**CERTIDÃO SIMPLIFICADA DIGITAL**

Certificamos que as informações abaixo constam dos documentos arquivados nesta Junta Comercial e são vigentes na data de sua expedição.

EMPRESA			
Nome Empresarial: B DANIEL INFORMÁTICA			
Natureza Jurídica: EMPRESÁRIO			
NIRE(sede)	CNPJ	Arquivamento do ato Constitutivo	Início da atividade
42104942686	11.607.273/0001-15	26/02/2010	26/02/2010
Endereço: RUA 14, 91 SALA:02, PIONEIROS, ITÁ, SC - CEP: 89760000			

FLORIANOPOLIS - SC, 9 de Maio de 2023

LUCIANO LEITE KOWALSKI SECRETÁRIO-GERAL EM EXERCÍCIO

239973070

página: 2/2



CONTROLE: 12648210298923 CPF SOLICITANTE: 029.521.640-96 NIRE: 42104942686 EMITIDA: 09/05/2023 PROTOCOLO: 239973070



PODER JUDICIÁRIO  
TRIBUNAL DE JUSTIÇA  
de Santa Catarina

Número do pedido: 889477  
FOLHA: 1 / 1

**CERTIDÃO RECUPERAÇÃO JUDICIAL, EXTRAJUDICIAL E FALÊNCIA Nº: 889477  
Comarcas e Turmas Recursais (Primeiro Grau)**

**CERTIFICAMOS**, na forma da lei, que, consultando os sistemas processuais, **NÃO CONSTAM** em tramitação nas comarcas do Estado de Santa Catarina **AÇÕES FALIMENTARES EM GERAL** contra:

**NOME: B DANIEL INFORMATICA**

Raiz do CNPJ: 11.607.273

País endereço da sede : BRASIL

Estado endereço da sede : RIO GRANDE DO SUL

Município endereço da sede : ARATIBA

Endereço da sede : RUA QUATORZE NR 91

BURITICURU-MA  
Proc. 11.607.273  
Fls. 1702  
Rub. 1702

Certidão emitida às 07:29 de 21/09/2023. ✓

a) Os dados que serviram de parâmetro para a realização da busca e para expedição desta certidão são de responsabilidade do(a) solicitante, inexistindo qualquer conexão com a Receita Federal ou outra instituição pública para autenticação das informações prestadas, competindo ao(à) interessado(a) ou destinatário(a) sua conferência.

b) Certidão expedida gratuitamente, nos termos da Resolução CNJ n. 121/2010 e Resolução Conjunta GP/CGJ n. 6/2023.



A confirmação de autenticidade desta certidão estará disponível pelo prazo de 90 dias, contados da emissão do documento, no endereço <https://certidoes.tjsc.ius.br/download>

# TERMO DE ABERTURA



DIARIO

N° de Ordem 9

BURITICUPUNA  
 Proc. 1909001/2023  
 Fis. 1109  
 Rub. 1109

Contém este livro 128 folhas numeradas eletronicamente do número 1 a 128 e servirá de DIARIO n° 9, referente ao período compreendido entre 01/01/2022 a 31/12/2022 e obtidas através de processamento eletrônico com os lançamentos das operações próprias do estabelecimento abaixo identificado:

Nome: B DANIEL INFORMÁTICA  
 Endereço: RUA 14, 91 - SALA:02  
 Bairro: PIONEIROS  
 C.E.P.: 89760000  
 Cidade.: ITÁ / SC

Registrada na JUCESC sob n° 42104942686 e arquivado em 26/02/2010.  
 Inscrição Estadual n° ISENT0 e C.N.P.J. n° 11607273000115

ITÁ/SC, 1 de Março de 2023

\_\_\_\_\_  
 NADIR FIORAVANTE BASSO  
 CONTADOR  
 C.P.F.:24608521004  
 R.G.:9007651111 SSP  
 C.R.C.:RS03964700RS

\_\_\_\_\_  
 BERNARDO DANIEL  
 EMPRESARIO  
 C.P.F.:01720075000  
 R.G.:1088775414 SJS/II

http://assinador.pscs.com.br/assinadorweb/autenticacao?chave1=VP2RXYTEybl821M-qw8ubfLEbJNgfh9o8erhTTAvnpqRrntXkFG8wG9Sw  
 ASSINADO DIGITALMENTE POR: 01720075000-BERNARDO DANIEL|24608521004-NADIR FIORAVANTE BASSO



Junta Comercial do Estado de Santa Catarina  
 Certifico o Registro em 02/03/2023  
 Arquivamento 239952812 Protocolo 231035594 de 01/03/2023  
 Nome da empresa B DANIEL INFORMÁTICA  
 NIRE 42104942686  
 Este documento pode ser verificado em  
<http://regin.jucesc.sc.gov.br/autenticacaoDocumentos/Autenticacao.aspx>  
 Chancela 290843292731  
 Esta cópia foi autenticada digitalmente e assinada em 02/03/2023  
 por LUCIANO LEITE KOWALSKI 02016892943 - Secretario-geral

**LIVRO DIÁRIO GERAL**

Empresa: B.DANIEL INFORMATICA  
 CNPJ: 11.607.273/0001-15 IE: 261525638  
 Endereço: RUA 14, 91 - SALA 02  
 Bairro: PIONEIROS  
 Cidade: ITA - SC  
 NIRE: 43800026395

Emp.: 171  
 Fone: (054)99909-115  
 CEP: 89.760-000  
 Período: 01/01/2022 a 31/12/2022  
 Data do NIRE: 09/04/2012

Folha: 00120 Livro: 00009

**BALANÇO PATRIMONIAL 31 DE DEZEMBRO DE 2022**

**ATIVO**

Contas Contábeis	2022	2021
<b>ATIVO</b>	<b>3.511.160,30</b>	<b>673.461,27</b>
<b>ATIVO CIRCULANTE</b>	<b>3.465.412,01</b>	<b>655.563,30</b>
<b>DISPONIVEL</b>	<b>353.252,24</b>	<b>117.051,81</b>
<b>CAIXA</b>	<b>120.513,90</b>	<b>35.144,08</b>
<b>BANCOS</b>	<b>199.678,34</b>	<b>81.749,68</b>
<b>APLICAÇÕES FINANCEIRAS DE LIQUIDEZ IMEDIATA</b>	<b>33.060,00</b>	<b>158,05</b>
<b>CLIENTES</b>	<b>1.095.684,73</b>	<b>0,00</b>
<b>CLIENTES NACIONAIS</b>	<b>1.095.684,73</b>	<b>0,00</b>
<b>OUTROS CRÉDITOS</b>	<b>1.569.589,34</b>	<b>534.562,49</b>
<b>APLICAÇÕES FINANCEIRAS DE LIQUIDEZ COM CARÊNCIA</b>	<b>620,82</b>	<b>0,00</b>
<b>OUTROS CRÉDITOS</b>	<b>1.427.729,89</b>	<b>534.562,49</b>
<b>IMPOSTOS A RECUPERAR</b>	<b>141.238,63</b>	<b>0,00</b>
<b>ESTOQUES</b>	<b>446.885,70</b>	<b>3.949,00</b>
<b>ESTOQUES</b>	<b>446.885,70</b>	<b>3.949,00</b>
<b>ATIVO NAO CIRCULANTE</b>	<b>45.748,29</b>	<b>17.897,97</b>
<b>INVESTIMENTOS</b>	<b>45.748,29</b>	<b>17.897,97</b>
<b>PARTICIPAÇÕES EM EMPRESAS</b>	<b>45.748,29</b>	<b>17.897,97</b>

BURITICUPUNA  
 Proc. 12000001/2023  
 Fis. 1710  
 Rub. 1710

ADMINISTRADOR: BERNARDO DANIEL  
 RG: 1088775414/SJS  
 CPF: 017.200.750-00

TEC. CONTABILIDADE: NADIR FIORAVANTE BASSO  
 CPF: 246.085.210-04  
 CRC: RS03964700 RS  
 RG: 9007651111/SSP-RS

*(Handwritten signatures)*



**LIVRO DIÁRIO GERAL**

Empresa: B.DANIEL INFORMATICA  
 CNPJ: 11.607.273/0001-15 IE: 261525638  
 Endereço: RUA 14, 91 - SALA 02  
 Bairro: PIONEIROS  
 Cidade: ITA - SC  
 NIRE: 43800026395

Emp.: 171  
 Fone: (054)99909-115  
 CEP: 89.760-000  
 Período: 01/01/2022 a 31/12/2022  
 Data do NIRE: 09/04/2012

Folha: 00121 Livro: 00009

**BALANÇO PATRIMONIAL 31 DE DEZEMBRO DE 2022**

**PASSIVO**

Contas Contábeis	2022	2021
<b>PASSIVO</b>	<b>3.511.160,30</b>	<b>673.461,27</b>
<b>PASSIVO CIRCULANTE</b>	<b>1.798.599,16</b>	<b>245.534,49</b>
<b>EMPRÉSTIMOS, FINANCIAMENTOS E PARCELAMENTOS</b>	<b>1.082.514,78</b>	<b>245.413,49</b>
BANCO DO BRASIL S/A - I	110.000,00	0,00
CRESOL CTA EMPRESTIMO	457.125,00	75.061,10
SANTANDER EMPRESTIMO 02	121.005,58	0,00
SICREDI - CTA EMPRESTIMO	58.303,93	90.106,32
CRESOL - CTA EMPRESTIMO I	10.100,66	9.744,91
SICREDI - CTA EMPRESTIMO 01	137.500,05	11.501,05
SICREDI - CTA EMPRESTIMO	1,40	0,00
CRESOL CTA EMPRESTIMOS I	13.039,55	0,00
CRESOL CTA EMPRESTIMOS II	0,00	36.500,00
EMPRÉSTIMO SICREDI BNDS/FINAME	175.438,61	0,00
SICREDI - CTA EMPRESTIMO	0,00	22.500,11
<b>FORNECEDORES</b>	<b>681.393,15</b>	<b>0,00</b>
<b>FORNECEDORES NACIONAIS</b>	<b>681.393,15</b>	<b>0,00</b>
<b>OBRIGAÇÕES TRABALHISTAS E SOCIAIS</b>	<b>375,72</b>	<b>121,00</b>
INSS À PAGAR	375,72	121,00
<b>OBRIGAÇÕES FISCAIS/TRIBUTÁRIAS</b>	<b>34.315,51</b>	<b>0,00</b>
ISS A RECOLHER	73,28	0,00
PIS A RECOLHER	6.099,82	0,00
COFINS A RECOLHER	28.096,18	0,00
INSS RETIDO S/SERVIÇOS DE TERCEIROS	46,23	0,00
<b>PASSIVO NÃO CIRCULANTE</b>	<b>1.346.371,21</b>	<b>0,00</b>
<b>OBRIGAÇÕES EXGÍVEIS A LONGO PRAZO</b>	<b>1.346.371,21</b>	<b>0,00</b>
CREDORES DIVERSOS	1.346.371,21	0,00
<b>PATRIMÔNIO LÍQUIDO</b>	<b>366.189,93</b>	<b>427.926,78</b>
<b>CAPITAL SOCIAL</b>	<b>100.000,00</b>	<b>100.000,00</b>
<b>CAPITAL SOCIAL REALIZADO</b>	<b>100.000,00</b>	<b>100.000,00</b>
<b>RESULTADO ACUMULADO</b>	<b>266.189,93</b>	<b>327.926,78</b>
<b>LUCROS OU PREJUÍZOS ACUMULADOS</b>	<b>266.189,93</b>	<b>327.926,78</b>

BURITIGUPE-MA  
 Proc. 1906004/2023  
 Fis. 1711  
 Rub. JK

★

ADMINISTRADOR: BERNARDO DANIEL  
 RG: 1088775414/SJS  
 CPF: 017.200.750-00

TEC.CONTABILIDADE: NADIR FIORAVANTE BASSO  
 CPF: 246.085.210-04  
 CRC: RS03964700 RS  
 RG: 9007651111/SSP-RS

b

JK

**LIVRO DIÁRIO GERAL**

Empresa: B.DANIEL INFORMATICA  
 CNPJ: 11.607.273/0001-15 IE: 261525638  
 Endereço: RUA 14, 91 - SALA 02  
 Bairro: PIONEIROS  
 Cidade: ITA - SC  
 NIRE: 43800026395

Emp.: 171  
 Fone: (054)99909-115  
 CEP: 89.760-000  
 Período: 01/01/2022 a 31/12/2022  
 Data do NIRE: 09/04/2012

Folha: 00122 Livro: 00009

**DEMONSTRATIVO DE RESULTADO 31 DE DEZEMBRO DE 2022**

**DEMONSTRAÇÃO DO RESULTADO**

Contas Contábeis	2022	2021
<b>RECEITA OPERACIONAL BRUTA</b>	<b>9.207.914,43</b>	<b>1.017.598,17</b>
<b>VENDAS DE MERCADORIAS</b>	<b>9.178.786,43</b>	<b>991.965,28</b>
VENDA DE MERCADORIAS A PRAZO	0,00	2.587,00
VENDAS DE MERCADORIAS C/SUBSTITUIÇÃO TRIBUTARIA	18.474,68	0,00
VENDAS DE MERCADORIAS EM GERAL	9.160.311,75	989.378,28
<b>VENDA DE SERVIÇOS EM GERAL</b>	<b>29.128,00</b>	<b>25.632,89</b>
<b>PRESTAÇÃO DE SERVIÇOS EM GERAL</b>	<b>29.128,00</b>	<b>25.632,89</b>
<b>(-)DEDUÇÕES DA RECEITA BRUTA</b>	<b>(2.024.469,99)</b>	<b>(69.661,35)</b>
<b>DEVOLUÇÕES, DESCONTOS E ABATIMENTOS</b>	<b>(459.815,53)</b>	<b>0,00</b>
Devoluções Sobre Vendas	(459.815,53)	0,00
<b>IMPOSTOS INCIDENTES SOBRE VENDAS/SERVIÇOS</b>	<b>(1.564.654,46)</b>	<b>(69.661,35)</b>
ICMS - S/VENDAS/SERVIÇOS	(788.083,52)	(39,50)
ISS - S/VENDAS/SERVIÇOS	(332,44)	0,00
PIS - S/VENDAS/SERVIÇOS	(138.464,17)	0,00
COFINS - S/VENDAS/SERVIÇOS	(637.774,33)	0,00
SIMPLES FEDERAL - S/VENDAS/SERVIÇOS	0,00	(69.621,85)
<b>(=)RECEITA OPERACIONAL LÍQUIDA</b>	<b>7.183.444,44</b>	<b>947.936,82</b>
<b>(-)CUSTO DOS PRODUTOS E SERVIÇOS VENDIDOS</b>	<b>(5.958.065,52)</b>	<b>(82.743,27)</b>
<b>CUSTO DAS MERCADORIAS VENDIDAS</b>	<b>(5.958.065,52)</b>	<b>(82.743,27)</b>
MERCADORIAS PARA REVENDA	(5.958.065,52)	(82.743,27)
<b>(=)RESULTADO OPERACIONAL BRUTO</b>	<b>1.225.378,92</b>	<b>865.193,55</b>
<b>(-)DESPESAS OPERACIONAIS</b>	<b>(1.132.760,37)</b>	<b>(53.032,82)</b>
<b>DESPESAS GERAIS</b>	<b>(938.876,27)</b>	<b>(17.302,32)</b>
GASTOS COM PESSOAL	(17.452,80)	(13.200,00)
DESPESAS GERAIS	(921.423,47)	(4.102,32)
<b>RESULTADOS FINANCEIROS LÍQUIDOS</b>	<b>(177.296,75)</b>	<b>(31.244,67)</b>
RECEITAS FINANCEIRAS	24,48	5.753,19
DESPESAS FINANCEIRAS	(177.321,23)	(36.997,86)
<b>DESPESAS TRIBUTÁRIAS</b>	<b>(16.587,35)</b>	<b>(4.485,83)</b>
IMPOSTOS E TAXAS DIVERSAS	(16.587,35)	(4.485,83)
<b>(+)OUTRAS RECEITAS OPERACIONAIS</b>	<b>1.820,55</b>	<b>555,84</b>
RECEITAS DECORRENTES DA PARTICIPAÇÃO EM OUTRAS EMPRESAS AVALIADOS PELA EQUIVALENCIA PATRIMONIAL I	1.706,24	460,77
RECEITAS DECORRENTES DA PARTICIPAÇÃO	114,31	95,07

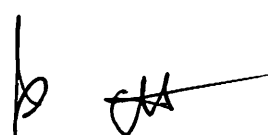

LIVRO DIÁRIO GERAL

Empresa: B.DANIEL INFORMATICA  
CNPJ: 11.607.273/0001-15 IE: 261525638  
Endereço: RUA 14, 91 - SALA 02  
Bairro: PIONEIROS  
Cidade: ITA - SC  
NIRE: 43800026395

Emp.: 171  
Fone: (054)99909-115  
CEP: 89.760-000  
Período: 01/01/2022 a 31/12/2022  
Data do NIRE: 09/04/2012

Folha: 00123 Livro: 00009

DEMONSTRATIVO DE RESULTADO 31 DE DEZEMBRO DE 2022

DEMONSTRAÇÃO DO RESULTADO

Contas Contábeis	2022	2021
EM OUTRAS EMPRESAS AVALIADOS PELO CUSTO		
(=)RESULTADO OPERACIONAL LIQUIDO	94.439,10	812.716,57
OUTRAS DESPESAS	(588,60)	0,00
OUTRAS DESPESAS	(588,60)	0,00
(=)RESULTADO LÍQUIDO antes do Imposto de renda e Contribuição Social	93.850,50	812.716,57
PROVISÕES	(35.528,65)	0,00
PROVISÃO PARA IRPJ	(24.535,77)	0,00
PROVISÃO PARA CONTRIBUIÇÃO SOCIAL	(10.992,88)	0,00
(=)RESULTADO DO PERÍODO APÓS AS PROVISÕES	58.321,85	812.716,57
(=)RESULTADO LÍQUIDO DO PERÍODO	58.321,85	812.716,57

BURITICUPU-MA  
Proc. 0909001/2023  
Fls. 1713  
Rub. JA

ADMINISTRADOR: BERNARDO DANIEL  
RG: 1088775414/SJS  
CPF: 017.200.750-00

TEC.CONTABILIDADE: NADIR FIORAVANTE BASSO  
CPF: 246.085.210-04  
CRC: RS03964700 RS  
RG: 9007651111/SSP-RS

A

b

**LIVRO DIÁRIO GERAL**

Empresa: B.DANIEL INFORMATICA  
 CNPJ: 11.607.273/0001-15 IE: 261525638  
 Endereço: RUA 14, 91 - SALA 02  
 Bairro: PIONEIROS  
 Cidade: ITA - SC  
 NIRE: 43800026395

Emp.: 171  
 Fone: (054)99909-115  
 CEP: 89.760-000  
 Período: 01/01/2022 a 31/12/2022  
 Data do NIRE: 09/04/2012

Folha: 00124 Livro: 00009

**DEMONSTRAÇÃO DE LUCROS/PREJUÍZOS ACUMULADOS**

Contas Contábeis	2022	2021
<b>SALDO INICIAL</b>	<b>0,00</b>	<b>0,00</b>
SALDO INICIAL	0,00	0,00
<b>AJUSTES DE EXERCICIOS ANTERIORES</b>	<b>0,00</b>	<b>0,00</b>
EFEITOS DA MUDANÇA DE CRITERIOS CONTABEIS	0,00	0,00
<b>PARCELA DE LUCROS INCORPORADA AO CAPITAL</b>	<b>0,00</b>	<b>0,00</b>
DE LUCROS A REALIZAR	0,00	0,00
<b>RESULTADO DO EXERCICIO</b>	<b>58.321,85</b>	<b>0,00</b>
LUCRO DO EXERCICIO	58.321,85	0,00
RESULTADO DO EXERCICIO ANTERIORES	0,00	0,00
DEFICITS	0,00	0,00
SUPERAVIT	0,00	0,00
PREJUZO ACUMULADO	0,00	0,00
<b>TRANSFERENCIAS PARA RESERVAS</b>	<b>0,00</b>	<b>0,00</b>
RESERVA LEGAL	0,00	0,00
RESERVA ESTATUTARIA	0,00	0,00
RESERVA DE CONTINGENCIAS	0,00	0,00
RESERVA DE LUCROS A REALIZAR	0,00	0,00
RESERVA DE LUCROS PARA EXPANSAO	0,00	0,00
PROPOSTA DA ADMINISTRACAO DE DESTINACAO DO LUCRO	(120.058,70)	0,00
<b>LUCROS DISTRIBUIDOS</b>	<b>0,00</b>	<b>0,00</b>
RESULTADOS SOCIAIS	0,00	0,00
DIVIDENDOS DISTRIBUIDOS	0,00	0,00
LUCROS DISTRIBUIDOS	0,00	0,00
<b>RESULTADO DO EXERCICIO</b>	<b>58.321,85</b>	<b>0,00</b>

BURITICUPU-MA  
 Proc. 1909001/2023  
 Fis. 174  
 Rub. 174

✶

ADMINISTRADOR: BERNARDO DANIEL  
 RG: 1088775414/SJS  
 CPF: 017.200.750-00

TEC.CONTABILIDADE: NADIR FIORAVANTE BASSO  
 CPF: 246.085.210-04  
 CRC: RS03964700 RS  
 RG: 9007651111/SSP-RS

b GU

**LIVRO DIÁRIO GERAL**

Empresa: B.DANIEL INFORMATICA  
CNPJ: 11.607.273/0001-15 IE: 261525638  
Endereço: RUA 14, 91 - SALA 02  
Bairro: PIONEIROS  
Cidade: ITA - SC  
NIRE: 43800026395

Emp.: 171  
Fone: (054)99909-115  
CEP: 89.760-000  
Período: 01/01/2022 a 31/12/2022  
Data do NIRE: 09/04/2012

Folha: 00125 Livro: 00009

**NOTAS EXPLICATIVAS**

Notas explicativas às demonstrações contábeis 31 de Dezembro de 2022.

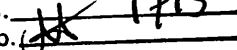
BURITIGUAPU, MA  
Proc. 1009001/2023  
Fls. 175  
Rub. 

**1. Contexto operacional**

B DANIEL INFORMÁTICA, com sede em Aratiba, Estado do Rio Grande do Sul, foi constituída em 26 de Fevereiro de 2010, com seu contrato social arquivado na Junta Comercial do Estado do Rio Grande do Sul sob nº 43800026395 e inscrito no CNPJ sob nº 11.607.273/0001-15, regime tributário Lucro Real suas atividades principais são: COMÉRCIO VAREJISTA DE EQUIPAMENTOS E SUPRIMENTOS DE INFORMÁTICA; COMÉRCIO VAREJISTA DE MATERIAL ELÉTRICO; COMÉRCIO VAREJISTA DE EQUIPAMENTOS DE TELEFONIA E COMUNICAÇÃO; COMÉRCIO VAREJISTA DE ELETRODOMÉSTICOS E EQUIPAMENTOS DE ÁUDIO E VÍDEO; COMÉRCIO VAREJISTA DE INSTRUMENTOS MUSICAIS E ACESSÓRIOS; COMÉRCIO VAREJISTA DE PEÇAS E ACESSÓRIOS PARA APARELHOS ELETROELETRÔNICOS PARA USO DOMÉSTICO; COMÉRCIO VAREJISTA DE LIVROS; COMÉRCIO VAREJISTA DE ARTIGOS DE PAPELARIA; COMÉRCIO VAREJISTA DE BRINQUEDOS E ARTIGOS RECREATIVOS; COMÉRCIO VAREJISTA DE ARTIGOS ESPORTIVOS; COMÉRCIO VAREJISTA DE EQUIPAMENTOS PARA ESCRITÓRIO; COMÉRCIO VAREJISTA DE PEÇAS E ACESSÓRIOS NOVOS PARA VEÍCULOS; LOCAÇÃO DE MÁQUINAS E EQUIPAMENTOS DE INFORMÁTICA; FABRICAÇÃO DE EQUIPAMENTOS DE INFORMÁTICA; REPARAÇÃO E MANUTENÇÃO DE COMPUTADORES E DE EQUIPAMENTOS PERIFÉRICOS; SERVIÇOS DE MANUTENÇÃO E REPARAÇÃO ELÉTRICA DE VEÍCULOS AUTOMOTORES; INSTALAÇÃO E MANUTENÇÃO ELÉTRICA; SERVIÇOS DE INSTALAÇÃO, MANUTENÇÃO E REPARAÇÃO DE ACESSÓRIOS PARA VEÍCULOS AUTOMOTORES. Em 13/01/2022, houve alteração contratual sob nº 8081408, onde:

- DA ALTERAÇÃO DE ENDEREÇO: PRIMEIRA: O empresário individual resolve alterar o endereço social da empresa que passará a ser: Avenida Tancredo Neves, 753 Sala 04, Bairro Pioneiros, município de Itá-SC, CEP 89760-000.

Em 06/05/2022, houve alteração nº 225397617, onde:

- DA ALTERAÇÃO DE ENDEREÇO: PRIMEIRA: O empresário individual resolve alterar o endereço social da empresa que passará a ser: Rua 14, 91 Sala 02, Bairro Pioneiros, município de Itá-SC, CEP 89760-000.

**2. Sumário das políticas contábeis****2.1 Base de preparação e apresentação das demonstrações contábeis**

As demonstrações contábeis elaboradas de acordo com o Pronunciamento Técnico PME - Contabilidade para Pequenas e Médias Empresas, consubstanciado na Resolução do Conselho Federal de Contabilidade CFC no. 1.255.

Para fins de elaboração e divulgação das demonstrações individuais e consolidadas, a data de transição foi considerada como sendo 1º de janeiro de 2022, sendo esta data para mensuração inicial e apresentação das demonstrações contábeis do exercício 2022 da empresa. As receitas e despesas são registradas conforme o regime de competência.

**2.2 Reconhecimento de receita**

Venda de Mercadorias/ Prestação de serviços em geral: R\$ 9.207.914,43.

**2.3 Caixa e equivalentes de caixa**

O valor apresentado no final do exercício 2022, correspondente ao caixa e equivalente de caixa R\$ 353.252,24.

**2.4 Provisões**

As provisões trabalhistas e sociais no final do exercício são de R\$ 375,72.

**2.5 Tributação**

Impostos sobre vendas de serviços em geral R\$ (1.564.654,46).

**2.6 Demonstrações dos fluxos de caixa**

As demonstrações dos fluxos de caixa foram preparadas pelo método direto e estão apresentadas - Demonstração dos Fluxos de Caixa, emitido pelo CPC, com o valor de R\$ 353.252,24. O Caixa e equivalente de Caixa encontram-se detalhados da seguinte forma:

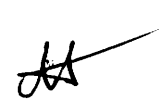
**LIVRO DIÁRIO GERAL**

Empresa: B.DANIEL INFORMATICA  
 CNPJ: 11.607.273/0001-15 IE: 261525638  
 Endereço: RUA 14, 91 - SALA 02  
 Bairro: PIONEIROS  
 Cidade: ITA - SC  
 NIRE: 43800026395

Emp.: 171  
 Fone: (054)99909-115  
 CEP: 89.760-000  
 Período: 01/01/2022 a 31/12/2022  
 Data do NIRE: 09/04/2012

Folha: 00126 Livro: 00009

**NOTAS EXPLICATIVAS**

	31/12/2022	31/12/2021
Caixa	R\$ 120.513,90	R\$ 35.144,08
Bancos	R\$ 199.678,34	R\$ 81.749,68
Aplic. Financ.	R\$ 33.060,00	

BURITIGUAPU-MA  
 Proc. 120.910,00 2023  
 Fls. 1316  
 Rub. JK

**2.7. Imobilizado**

Depreciação é calculada de forma linear ao longo da vida útil do ativo, a taxa que leva em consideração a vida útil dos bens.

**2.8. Estoque**

O estoque é calculado pelo custo médio de aquisição, não excedendo o valor de mercado. O estoque é de R\$ 446.885,70.

**3. Investimentos**

Quotas capital: PARTICIPAÇÃO EM OUTRAS EMPRESAS

	31/12/2022	31/12/2021
SICREDI	R\$ 12.338,29	R\$ 10.931,97
Cresol	R\$ 33.410,00	R\$ 6.966,00

**4. Estoque**

O estoque é detalhado da seguinte forma:

	31/12/2022	31/12/2021
Mercadoria p/ revenda	R\$ 446.885,70	R\$ 3.949,00

**5. Capital social e reservas**

*a. Capital social*

Em 31 de dezembro de 2022, o capital social é composto por 100.000 quotas, no valor de R\$ 100.000,00 cada, totalizando um capital de R\$ 1,00 subscrito e integralizado em moeda corrente nacional.

*b. Resultado acumulado*

A empresa B. DANIEL INFORMATICA apresenta a seguir o Resultado acumulado nos exercícios 2022 e 2021:

	31/12/2022	31/12/2021
	R\$ 266.189,93	R\$ 327.926,78

*A*

Ita/SC, 31 de Dezembro de 2022.

ADMINISTRADOR: BERNARDO DANIEL  
 RG: 1088775414/SJS  
 CPF: 017.200.750-00

TEC. CONTABILIDADE: NADIR FIORAVANTE BASSO  
 CPF: 246.085.210-04  
 CRC: RS03964700 RS  
 RG: 9007651111/SSP-RS

*b* *JK*

**LIVRO DIÁRIO GERAL**

Empresa: B.DANIEL INFORMATICA  
 CNPJ: 11607273000115 IE: 261525638  
 Endereço: RUA 14, 91  
 Bairro: PIONEIROS  
 Cidade: ITA / SC  
 Folha: 00127 Livro: 00009

Emp.: 171  
 Fone: (054)99909-1158  
 CEP: 89.760-000  
 Período: 01/01/2022 a 31/12/2022

DEMONSTRATIVO DO FLUXO DE CAIXA

**Demonstração dos Fluxos de Caixa pelo Método Direto**

	Em reais 2022	Em reais 2021
<b>01 - Fluxos de Caixa das Atividades Operacionais</b>	<b>203.200,43</b>	<b>108.788,21</b>
01.01) Recebimentos de Clientes	6.766.900,79	654.225,76
01.02) Pagamentos a fornecedores e empregados	(6.441.338,45)	(373.207,50)
01.03) Juros pagos	(53.991,17)	(2.472,99)
01.04) Imposto de renda e contribuição social pagos	(104.730,96)	(77.014,57)
01.05) Imposto de renda na fonte sobre dividendos recebidos	0,00	0,00
01.06) Obrigações Diversas	8.931,46	0,00
01.07) Outras Receitas	0,00	(590.000,00)
01.08) Receitas de vendas	27.428,76	497.257,51
<b>02 - Caixa Líquido proveniente das Atividades Operacionais</b>	<b>203.200,43</b>	<b>108.788,21</b>
<b>03 - Fluxos de caixa das atividades de investimento</b>	<b>0,00</b>	<b>0,00</b>
03.01) Aquisição da controlada X líquido do caixa incluído na aquisição	0,00	0,00
03.02) Compra de ativo imobilizado	0,00	0,00
03.03) Recebido pela venda de equipamento	0,00	0,00
03.04) Juros recebidos	0,00	0,00
03.05) Dividendos recebidos	0,00	0,00
<b>04 - Caixa líquido usado nas atividades de investimento</b>	<b>0,00</b>	<b>0,00</b>
<b>05 - Fluxos de caixa das atividades de financiamento</b>	<b>0,00</b>	<b>(38.364,29)</b>
05.01) Recebido pela emissão de ações	0,00	0,00
05.02) Recebido por empréstimos a longo prazo	0,00	(38.364,29)
05.03) Pagamento de passivo por arrendamento	0,00	0,00
05.04) Dividendos pagos	0,00	0,00
05.05) Aplicações Financeiras	0,00	0,00
<b>06 - Caixa líquido usado nas atividades de financiamento</b>	<b>0,00</b>	<b>(38.364,29)</b>
<b>97 - Aumento líquido de caixa e equivalentes de caixa</b>	<b>203.200,43</b>	<b>70.423,92</b>
<b>98 - Caixa e equivalentes de caixa no início do período</b>	<b>117.061,81</b>	<b>46.627,89</b>
<b>99 - Caixa e equivalentes de caixa ao fim do período</b>	<b>320.252,24</b>	<b>117.051,81</b>

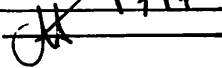
BURITICUPU-MA  
 Proc. 100001/2023  
 Fls. 177  
 Rub. 



ADMINISTRADOR: BERNARDO DANIEL  
 RG: 1088775414/SJS  
 CPF: 017.200.750-00

TEC. CONTABILIDADE: NADIR FIORAVANTE BASSO  
 CPF: 246.085.210-04  
 CRC: RS03964700 RS  
 RG: 9007651111/SSP-RS

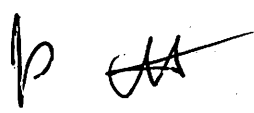

# TERMO DE ENCERRAMENTO

DIARIO

Nº de Ordem 9

Contém este livro 128 folhas numeradas eletronicamente do número 1 a 128 e servirá de DIARIO nº 9, referente ao período compreendido entre 01/01/2022 a 31/12/2022 sendo a data de Encerramento do Exercício Social dia 31/12/2022 e obtidas através de processamento eletrônico com os lançamentos das operações próprias do estabelecimento abaixo identificado:

Nome: B DANIEL INFORMÁTICA

Endereço: RUA 14, 91 - SALA:02

Bairro: PIONEIROS

C.E.P.: 89760000

Cidade.: ITÁ / SC

Registrada na JUCESC sob nº 42104942686 e arquivado em 26/02/2010.  
Inscrição Estadual nº ISENT0 e C.N.P.J. nº 11607273000115

BURITIZAL/PRIMA  
Proc. 1109001 2023  
Fls. 178  
Rub. 178

ITÁ/SC, 1 de Março de 2023

---

NADIR FIORAVANTE BASSO  
CONTADOR  
C.P.F.:24608521004  
R.G.:9007651111 SSP  
C.R.C.:RS03964700RS

---

BERNARDO DANIEL  
EMPRESARIO  
C.P.F.:01720075000  
R.G.:1088775414 SJS/II



B. DANIEL INFORMÁTICA  
CNPJ: 11.607.273/0001-15

BLRITICUBU, MA  
Proc. 009001/2023  
Fis. 11/119  
Rub. 11/119

**ÍNDICES DE CAPACIDADE FINANCEIRA**  
Balço Encerrado em 31.12.2022

**ÍNDICES DE CAPACIDADE FINANCEIRA**

**LIQUIDEZ CORRENTE**

LC =  $\frac{\text{Ativo Circulante}}{\text{Passivo Circulante}}$

LC =  $\frac{3.465.412,01}{1.798.599,16}$

LC = **1,93**

**LIQUIDEZ GERAL**

LG =  $\frac{\text{Ativo Circulante + Realizável a LP}}{\text{Passivo Circulante + Exigível a LP}}$

LG =  $\frac{3.465.412,01}{3.144.970,37}$

LG = **1,10**

**SOLVÊNCIA GERAL**

SG =  $\frac{\text{Ativo Total}}{\text{Passivo Circulante + Exigível a LP}}$

SG =  $\frac{3.511.160,30}{3.144.970,37}$

SG = **1,12**

**GRAU DE ENDIVIDAMENTO**

GE =  $\frac{\text{Passivo Circulante + Exigível a LP}}{\text{Patrimônio Líquido}}$

GE =  $\frac{3.144.970,37}{366.189,93}$

GE = **8,59**

Aratiba RS, 02 de maio de 2023

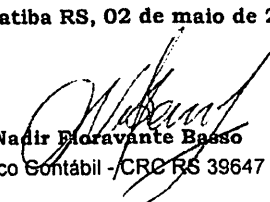
  
Nadir Moravante Basso  
Técnico Contábil - CRC RS 39647

Lenovo 360  
Intelligent Devices  
Partner

2023 Authorized



Lenovo 360  
Infrastructure Solutions  
Partner

2023 Authorized



08 Agosto 2023

Bernardo Daniel  
Bernardo Daniel 01720075000  
R PADRE MANOEL DA NOBREGA  
Brazil

1215674119/11607273000115

BURITICUPU, MA  
Proc. 010109/2023  
Fls. 1720  
Rubr. JA

Esta notificação é para confirmar que Bernardo Daniel 01720075000, é um Revendedor Autorizado da Lenovo localizado no Brazil. Esta autorização é válida até 30 Setembro 2023

Como membro do Programa Lenovo 360 Engage Bernardo Daniel 01720075000 ganhou:

Status Authorized Intelligent Devices está autorizado a revender todos os produtos de PCSD, incluindo serviços associados, mas não se limitando a Produtos de computador pessoal, desktops ThinkCentre, notebooks ThinkPad, monitores ThinkVision, workstation ThinkStation, notebooks e desktops Lenovo Idea, acessórios e opcionais.

Está autorizado a revender todos os produtos de ISG, incluindo, mas não se limitando a Servidores e Storages ThinkSystem e ThinkAgiler, Produtos associados a ISG, opcionais, softwares e serviços.

Observe que seu status será revisado regularmente e qualquer alteração será comunicado a você pelo seu Gerente de Conta.

Se tiver alguma dúvida, entre em contato através do e-mail: [parceiros@lenovo.com](mailto:parceiros@lenovo.com)

Atenciosamente,

BRAZIL



## TERMOS DE ABERTURA E ENCERRAMENTO



Entidade: B.DANIEL INFORMATICA  
Período da Escrituração: 01/01/2022 a 31/12/2022 CNPJ: 11.607.273/0001-15  
Número de Ordem do Livro: 9  
Período Selecionado: 01 de Janeiro de 2022 a 31 de Dezembro de 2022

### TERMO DE ABERTURA

Nome Empresarial B.DANIEL INFORMATICA  
NIRE 42104942686  
CNPJ 11.607.273/0001-15  
Número de Ordem 9  
Natureza do Livro DIÁRIO  
Município ITA  
Data do arquivamento dos atos constitutivos 09/05/2022  
Data de arquivamento do ato de conversão de sociedade simples em sociedade empresária  
Data de encerramento do exercício social 31/12/2022  
Quantidade total de linhas do arquivo digital 14255

BURITIGUPI-MA  
Proc. 0101001-2023  
Fis. 1122  
Rub. 1122

### TERMO DE ENCERRAMENTO

Nome Empresarial B.DANIEL INFORMATICA  
Natureza do Livro DIÁRIO  
Número de ordem 9  
Quantidade total de linhas do arquivo digital 14255  
Data de inicio 01/01/2022  
Data de término 31/12/2022

Este documento é parte integrante de escrituração cuja autenticação se comprova pelo recibo de número F1.BA.19.28.83.E6.D0.C4.C6.CD.67.7E.AD.0A.1E.3C.8C.C7.E4.00-7, nos termos do Decreto nº 8.683/2016.

Este relatório foi gerado pelo Sistema Público de Escrituração Digital – Sped

Versão 10.1.3 do Visualizador

Página 1 de 1



BURITIGUÍMA  
Proc. 1109001 2023  
Fis. 1723  
Rub. [assinatura]

**CONSELHO REGIONAL DE CONTABILIDADE DO ESTADO DO RIO GRANDE DO SUL  
CERTIDÃO DE HABILITAÇÃO PROFISSIONAL**

O CONSELHO REGIONAL DE CONTABILIDADE DO ESTADO DO RIO GRANDE DO SUL certifica que o(a) profissional identificado(a) no presente documento encontra-se habilitado para o exercício da profissão contábil.

**IDENTIFICAÇÃO DO REGISTRO**

NOME.....	: NADIR FIORAVANTE BASSO
REGISTRO.....	: RS-039647/O-0
CATEGORIA.....	: TECNICO EM CONTABILIDADE
CPF.....	: ***.085.210-**

A falsificação deste documento constitui-se em crime previsto no Código Penal Brasileiro, sujeitando o autor à respectiva ação penal.

Emissão: RIO GRANDE DO SUL, 21/07/2023 as 15:55:05.  
Válido até: 19/10/2023.  
Código de Controle: 391274.

Para verificar a autenticidade deste documento consulte o site do CRCRS.

*[Assinatura]*

*[Assinatura]*

# TERMO DE ABERTURA

DIARIO

Nº de Ordem 9

BURITICUPUNA  
 Proc. 0109001/2023  
 Fls. 1729  
 Rub. JK

Contém este livro 128 folhas numeradas eletronicamente do número 1 a 128 e servirá de DIARIO nº 9, referente ao período compreendido entre 01/01/2022 a 31/12/2022 e obtidas através de processamento eletrônico com os lançamentos das operações próprias do estabelecimento abaixo identificado:

Nome: B DANIEL INFORMÁTICA  
 Endereço: RUA 14, 91 - SALA:02  
 Bairro: PIONEIROS  
 C.E.P.: 89760000  
 Cidade.: ITÁ / SC

Registrada na JUCESC sob nº 42104942686 e arquivado em 26/02/2010.  
 Inscrição Estadual nº ISENTO e C.N.P.J. nº 11607273000115

ITÁ/SC, 1 de Março de 2023

NADIR FIORAVANTE BASSO  
 CONTADOR  
 C.P.F.:24608521004  
 R.G.:9007651111 SSP  
 C.R.C.:RS03964700RS

BERNARDO DANIEL  
 EMPRESARIO  
 C.P.F.:01720075000  
 R.G.:1088775414 SJS/II



Junta Comercial do Estado de Santa Catarina  
 Certifico o Registro em 02/03/2023  
 Arquivamento 239952812, Protocolo 231035594 de 01/03/2023  
 Nome da empresa B DANIEL INFORMÁTICA  
 NIRE 42104942686  
 Este documento pode ser verificado em  
<http://ragin.jucesc.sc.gov.br/autenticacaoDocumentos/Autenticacao.aspx>  
 Chancela 290843292731  
 Este cópia foi autenticada digitalmente e assinada em 02/03/2023  
 por LUCIANO LEITE KOWALSKI 02016892943 - Secretário-geral



http://assinador.pscs.com.br/assinadorweb/autenticacao?chave1=VP2RYTEYb1821M-gw8ubfLEbJngfh9o8erhTAvnpgRrntTxFG8wG9S  
 ASSINADO DIGITALMENTE POR: 01720075000 - BERNARDO DANIEL | 24608521004 - NADIR FIORAVANTE BASSO

b  
 JK

**LIVRO DIÁRIO GERAL**

Empresa: B.DANIEL INFORMATICA  
 CNPJ: 11.607.273/0001-15 IE: 261525638  
 Endereço: RUA 14, 91 - SALA 02  
 Bairro: PIONEIROS  
 Cidade: ITA - SC  
 NIRE: 43800026395

Emp.: 171  
 Fone: (054)99909-115  
 CEP: 89.760-000  
 Período: 01/01/2022 a 31/12/2022  
 Data do NIRE: 09/04/2012

Folha: 00120 Livro: 00009

**BALANÇO PATRIMONIAL 31 DE DEZEMBRO DE 2022**

**ATIVO**

Contas Contábeis	2022	2021
<b>ATIVO</b>	<b>3.511.160,30</b>	<b>673.461,27</b>
<b>ATIVO CIRCULANTE</b>	<b>3.465.412,01</b>	<b>655.563,30</b>
DISPONIVEL	353.252,24	117.051,81
CAIXA	120.513,90	35.144,08
BANCOS	199.678,34	81.749,68
APLICAÇÕES FINANCEIRAS DE LIQUIDEZ IMEDIATA	33.060,00	158,05
CLIENTES	1.095.684,73	0,00
CLIENTES NACIONAIS	1.095.684,73	0,00
OUTROS CRÉDITOS	1.569.589,34	534.562,49
APLICAÇÕES FINANCEIRAS DE LIQUIDEZ COM CARÊNCIA	620,82	0,00
OUTROS CRÉDITOS	1.427.729,89	534.562,49
IMPOSTOS A RECUPERAR	141.238,63	0,00
ESTOQUES	446.885,70	3.949,00
ESTOQUES	446.885,70	3.949,00
<b>ATIVO NAO CIRCULANTE</b>	<b>45.748,29</b>	<b>17.897,97</b>
INVESTIMENTOS	45.748,29	17.897,97
PARTICIPAÇÕES EM EMPRESAS	45.748,29	17.897,97

BURITICUPU, MA  
 Proc. 190909/2023  
 Fls. 172  
 Rub. 172

ADMINISTRADOR: BERNARDO DANIEL  
 RG: 1088775414/SJS  
 CPF: 017.200.750-00

TEC.CONTABILIDADE: NADIR FIORAVANTE BASSO  
 CPF: 246.085.210-04  
 CRC: RS03964700 RS  
 RG: 9007651111/SSP-RS

*[Handwritten signature]*

**LIVRO DIÁRIO GERAL**

Empresa: B.DANIEL INFORMATICA  
 CNPJ: 11.607.273/0001-15  
 Endereço: RUA 14, 91 - SALA 02  
 Bairro: PIONEIROS  
 Cidade: ITA - SC  
 NIRE: 43800026395

IE: 261525638

Emp.: 171  
 Fone: (054)99909-115

CEP: 89.760-000  
 Período: 01/01/2022 a 31/12/2022  
 Data do NIRE: 09/04/2012

Folha: 00121 Livro: 00009

**BALANÇO PATRIMONIAL 31 DE DEZEMBRO DE 2022**

**PASSIVO**

Contas Contábeis	2022	2021
<b>PASSIVO</b>	<b>3.511.160,30</b>	<b>673.461,27</b>
<b>PASSIVO CIRCULANTE</b>		
<b>EMPRÉSTIMOS, FINANCIAMENTOS E PARCELAMENTOS</b>		
BANCO DO BRASIL S/A - I	110.000,00	0,00
CRESOL CTA EMPRESTIMO	457.125,00	75.061,10
SANTANDER EMPRESTIMO 02	121.005,58	0,00
SICREDI - CTA EMPRESTIMO	58.303,93	90.106,32
CRESOL - CTA EMPRESTIMO I	10.100,66	9.744,91
SICREDI - CTA EMPRESTIMO 01	137.500,05	11.501,05
SICREDI - CTA EMPRESTIMO	1,40	0,00
CRESOL CTA EMPRESTIMOS I	13.039,55	0,00
CRESOL CTA EMPRESTIMOS II	0,00	36.500,00
EMPRÉSTIMO SICREDI BNDS/FINAME	175.438,61	0,00
SICREDI - CTA EMPRESTIMO	0,00	22.500,11
<b>FORNECEDORES</b>	<b>681.393,15</b>	<b>0,00</b>
<b>FORNECEDORES NACIONAIS</b>	<b>681.393,15</b>	<b>0,00</b>
<b>OBRIGAÇÕES TRABALHISTAS E SOCIAIS</b>	<b>375,72</b>	<b>121,00</b>
INSS À PAGAR	375,72	121,00
<b>OBRIGAÇÕES FISCAIS/TRIBUTÁRIAS</b>	<b>34.315,51</b>	<b>0,00</b>
ISS A RECOLHER	73,28	0,00
PIS A RECOLHER	6.099,82	0,00
COFINS A RECOLHER	28.096,18	0,00
INSS RETIDO S/SERVIÇOS DE TERCEIROS	46,23	0,00
<b>PASSIVO NÃO CIRCULANTE</b>	<b>1.346.371,21</b>	<b>0,00</b>
<b>OBRIGAÇÕES EXGÍVEIS A LONGO PRAZO</b>	<b>1.346.371,21</b>	<b>0,00</b>
CREDORES DIVERSOS	1.346.371,21	0,00
<b>PATRIMÔNIO LÍQUIDO</b>	<b>366.189,93</b>	<b>427.926,78</b>
<b>CAPITAL SOCIAL</b>	<b>100.000,00</b>	<b>100.000,00</b>
<b>CAPITAL SOCIAL REALIZADO</b>	<b>100.000,00</b>	<b>100.000,00</b>
<b>RESULTADO ACUMULADO</b>	<b>266.189,93</b>	<b>327.926,78</b>
<b>LUCROS OU PREJUÍZOS ACUMULADOS</b>	<b>266.189,93</b>	<b>327.926,78</b>

BURITICURU-MA  
 Proc. 1909091/2023  
 Fis. 1726  
 Rub. 1726

ADMINISTRADOR: BERNARDO DANIEL  
 RG: 1088775414/SJS  
 CPF: 017.200.750-00

TEC.CONTABILIDADE: NADIR FIORAVANTE BASSO  
 CPF: 246.085.210-04  
 CRC: RS03964700 RS  
 RG: 9007651111/SSP-RS

*[Handwritten signature]*



**LIVRO DIÁRIO GERAL**

Empresa: B.DANIEL INFORMATICA  
 CNPJ: 11.607.273/0001-15  
 Endereço: RUA 14, 91 - SALA 02  
 Bairro: PIONEIROS  
 Cidade: ITA - SC  
 NIRE: 43800026395

IE: 261525638

Emp.: 171  
 Fone: (054)99909-115

CEP: 89.760-000  
 Período: 01/01/2022 a 31/12/2022  
 Data do NIRE: 09/04/2012

Folha: 00122 Livro: 00009

**DEMONSTRATIVO DE RESULTADO 31 DE DEZEMBRO DE 2022**

**DEMONSTRAÇÃO DO RESULTADO**

Contas Contábeis	2022	2021
<b>RECEITA OPERACIONAL BRUTA</b>	<b>9.207.914,43</b>	<b>1.017.598,17</b>
<b>VENDAS DE MERCADORIAS</b>	<b>9.178.786,43</b>	<b>991.965,28</b>
VENDA DE MERCADORIAS A PRAZO	0,00	2.587,00
VENDAS DE MERCADORIAS C/SUBSTITUIÇÃO TRIBUTARIA	18.474,68	0,00
VENDAS DE MERCADORIAS EM GERAL	9.160.311,75	989.378,28
<b>VENDA DE SERVIÇOS EM GERAL</b>	<b>29.128,00</b>	<b>25.632,89</b>
<b>PRESTAÇÃO DE SERVIÇOS EM GERAL</b>	<b>29.128,00</b>	<b>25.632,89</b>
<b>(-)DEDUÇÕES DA RECEITAS BRUTA</b>	<b>(2.024.469,99)</b>	<b>(69.661,35)</b>
<b>DEVOLUÇÕES, DESCONTOS E ABATIMENTOS</b>	<b>(459.815,53)</b>	<b>0,00</b>
Devoluções Sobre Vendas	(459.815,53)	0,00
<b>IMPOSTOS INCIDENTES SOBRE VENDAS/SERVIÇOS</b>	<b>(1.564.654,46)</b>	<b>(69.661,35)</b>
ICMS - S/VENDAS/SERVIÇOS	(788.083,52)	(39,50)
ISS -S/VENDAS/SERVIÇOS	(332,44)	0,00
PIS -S/VENDAS/SERVIÇOS	(138.464,17)	0,00
COFINS - S/VENDAS/SERVIÇOS	(637.774,33)	0,00
SIMPLES FEDERAL - S/VENDAS/SERVIÇOS	0,00	(69.621,85)
<b>(=)RECEITA OPERACIONAL LÍQUIDA</b>	<b>7.183.444,44</b>	<b>947.936,82</b>
<b>(-)CUSTO DOS PRODUTOS E SERVIÇOS VENDIDOS</b>	<b>(5.958.065,52)</b>	<b>(82.743,27)</b>
<b>CUSTO DAS MERCADORIAS VENDIDAS</b>	<b>(5.958.065,52)</b>	<b>(82.743,27)</b>
MERCADORIAS PARA REVENDA	(5.958.065,52)	(82.743,27)
<b>(=)RESULTADO OPERACIONAL BRUTO</b>	<b>1.225.378,92</b>	<b>865.193,55</b>
<b>(-)DESPESAS OPERACIONAIS</b>	<b>(1.132.760,37)</b>	<b>(53.032,82)</b>
<b>DESPESAS GERAIS</b>	<b>(938.876,27)</b>	<b>(17.302,32)</b>
GASTOS COM PESSOAL	(17.452,80)	(13.200,00)
DESPESAS GERAIS	(921.423,47)	(4.102,32)
<b>RESULTADOS FINANCEIROS LÍQUIDOS</b>	<b>(177.296,75)</b>	<b>(31.244,67)</b>
RECEITAS FINANCEIRAS	24,48	5.753,19
DESPESAS FINANCEIRAS	(177.321,23)	(36.997,86)
<b>DESPESAS TRIBUTÁRIAS</b>	<b>(16.587,35)</b>	<b>(4.485,83)</b>
IMPOSTOS E TAXAS DIVERSAS	(16.587,35)	(4.485,83)
<b>(+)OUTRAS RECEITAS OPERACIONAIS</b>	<b>1.820,55</b>	<b>555,84</b>
RECEITAS DECORRENTES DA PARTICIPAÇÃO EM OUTRAS EMPRESAS AVALIADOS PELA EQUIVALENCIA PATRIMONIAL I	1.706,24	460,77
RECEITAS DECORRENTES DA PARTICIPAÇÃO	114,31	95,07

BURITICUBU-MA  
 Proc. 1909001/2023  
 Fis. \_\_\_\_\_  
 Rub. \_\_\_\_\_

*X*

*b alt*

LIVRO DIÁRIO GERAL

Empresa: B.DANIEL INFORMATICA  
CNPJ: 11.607.273/0001-15 IE: 261525638  
Endereço: RUA 14, 91 - SALA 02  
Bairro: PIONEIROS  
Cidade: ITA - SC  
NIRE: 43800026395

Emp.: 171  
Fone: (054)99909-115  
CEP: 89.760-000  
Período: 01/01/2022 a 31/12/2022  
Data do NIRE: 09/04/2012

Folha: 00123 Livro: 00009

DEMONSTRATIVO DE RESULTADO 31 DE DEZEMBRO DE 2022

DEMONSTRAÇÃO DO RESULTADO

Contas Contábeis	2022	2021
EM OUTRAS EMPRESAS AVALIADOS PELO CUSTO		
(=)RESULTADO OPERACIONAL LIQUIDO	94.439,10	812.716,57
OUTRAS DESPESAS	(588,60)	0,00
OUTRAS DESPESAS	(588,60)	0,00
(=)RESULTADO LÍQUIDO antes do Imposto de renda e Contribuição Social	93.850,50	812.716,57
PROVISÕES	(35.528,65)	0,00
PROVISÃO PARA IRPJ	(24.535,77)	0,00
PROVISÃO PARA CONTRIBUIÇÃO SOCIAL	(10.992,88)	0,00
(=)RESULTADO DO PERÍODO APÓS AS PROVISÕES	58.321,85	812.716,57
(=)RESULTADO LÍQUIDO DO PERÍODO	58.321,85	812.716,57

BNEITIGURU/MA  
Proc. 109901/2023  
Fls. 1728  
Rubrica

ADMINISTRADOR: BERNARDO DANIEL  
RG: 1088775414/SJS  
CPF: 017.200.750-00

TEC.CONTABILIDADE: NADIR FIORAVANTE BASSO  
CPF: 246.085.210-04  
CRC: RS03964700 RS  
RG: 9007651111/SSP-RS

*[Handwritten signatures]*

**LIVRO DIÁRIO GERAL**

Empresa: B.DANIEL INFORMATICA  
 CNPJ: 11.607.273/0001-15 IE: 261525638  
 Endereço: RUA 14, 91 - SALA 02  
 Bairro: PIONEIROS  
 Cidade: ITA - SC  
 NIRE: 43800026395

Emp.: 171  
 Fone: (054)99909-115  
 CEP: 89.760-000  
 Período: 01/01/2022 a 31/12/2022  
 Data do NIRE: 09/04/2012

Folha: 00124 Livro: 00009

**DEMONSTRAÇÃO DE LUCROS/PREJUÍZOS ACUMULADOS**

Contas Contábeis	2022	2021
SALDO INICIAL	0,00	0,00
SALDO INICIAL	0,00	0,00
<b>AJUSTES DE EXERCÍCIOS ANTERIORES</b>		
EFEITOS DA MUDANÇA DE CRITÉRIOS CONTÁBEIS	0,00	0,00
<b>PARCELA DE LUCROS INCORPORADA AO CAPITAL DE LUCROS A REALIZAR</b>	0,00	0,00
<b>RESULTADO DO EXERCÍCIO</b>	<b>58.321,85</b>	<b>0,00</b>
LUCRO DO EXERCÍCIO	58.321,85	0,00
RESULTADO DO EXERCÍCIO ANTERIORES	0,00	0,00
DEFICITS	0,00	0,00
SUPERAVIT	0,00	0,00
PREJUZO ACUMULADO	0,00	0,00
<b>TRANSFERÊNCIAS PARA RESERVAS</b>	<b>0,00</b>	<b>0,00</b>
RESERVA LEGAL	0,00	0,00
RESERVA ESTATUTÁRIA	0,00	0,00
RESERVA DE CONTINGÊNCIAS	0,00	0,00
RESERVA DE LUCROS A REALIZAR	0,00	0,00
RESERVA DE LUCROS PARA EXPANSÃO	0,00	0,00
PROPOSTA DA ADMINISTRAÇÃO DE DESTINAÇÃO DO LUCRO	(120.058,70)	0,00
<b>LUCROS DISTRIBUÍDOS</b>	<b>0,00</b>	<b>0,00</b>
RESULTADOS SOCIAIS	0,00	0,00
DIVIDENDOS DISTRIBUÍDOS	0,00	0,00
LUCROS DISTRIBUÍDOS	0,00	0,00
<b>RESULTADO DO EXERCÍCIO</b>	<b>58.321,85</b>	<b>0,00</b>

BURITICUPU-MA  
 Proc. 1909.004/2023  
 Fis. 1729  
 Rub. 4

*(Handwritten mark)*

ADMINISTRADOR: BERNARDO DANIEL  
 RG: 1088775414/SJS  
 CPF: 017.200.750-00

TEC.CONTABILIDADE: NADIR FIORAVANTE BASSO  
 CPF: 246.085.210-04  
 CRC: RS03964700 RS  
 RG: 9007651111/SSP-RS

*(Handwritten signature)*

**LIVRO DIÁRIO GERAL**

Empresa: B.DANIEL INFORMATICA  
CNPJ: 11.607.273/0001-15  
Endereço: RUA 14, 91 - SALA 02  
Bairro: PIONEIROS  
Cidade: ITA - SC  
NIRE: 43800026395

IE: 261525638

Emp.: 171  
Fone: (054)99909-115

CEP: 89.760-000  
Período: 01/01/2022 a 31/12/2022  
Data do NIRE: 09/04/2012

Folha: 00125 Livro: 00009

**NOTAS EXPLICATIVAS**

Notas explicativas às demonstrações contábeis 31 de Dezembro de 2022.

BURITICUPU-MA  
Proc. 1909001/2023  
Fls. 1730  
Rub. JA

**1. Contexto operacional**

B DANIEL INFORMÁTICA, com sede em Aratiba, Estado do Rio Grande do Sul, foi constituída em 26 de Fevereiro de 2010, com seu contrato social arquivado na Junta Comercial do Estado do Rio Grande do Sul sob nº 43800026395 e inscrito no CNPJ sob nº 11.607.273/0001-15, regime tributário Lucro Real suas atividades principais são: COMÉRCIO VAREJISTA DE EQUIPAMENTOS E SUPRIMENTOS DE INFORMÁTICA; COMÉRCIO VAREJISTA DE MATERIAL ELÉTRICO; COMÉRCIO VAREJISTA DE EQUIPAMENTOS DE TELEFONIA E COMUNICAÇÃO; COMÉRCIO VAREJISTA DE ELETRODOMÉSTICOS E EQUIPAMENTOS DE ÁUDIO E VÍDEO; COMÉRCIO VAREJISTA DE INSTRUMENTOS MUSICAIS E ACESSÓRIOS; COMÉRCIO VAREJISTA DE PEÇAS E ACESSÓRIOS PARA APARELHOS ELETROELETRÔNICOS PARA USO DOMÉSTICO; COMÉRCIO VAREJISTA DE LIVROS; COMÉRCIO VAREJISTA DE ARTIGOS DE PAPELARIA; COMÉRCIO VAREJISTA DE BRINQUEDOS E ARTIGOS RECREATIVOS; COMÉRCIO VAREJISTA DE ARTIGOS ESPORTIVOS; COMÉRCIO VAREJISTA DE EQUIPAMENTOS PARA ESCRITÓRIO; COMÉRCIO VAREJISTA DE PEÇAS E ACESSÓRIOS NOVOS PARA VEÍCULOS; LOCAÇÃO DE MÁQUINAS E EQUIPAMENTOS DE INFORMÁTICA; FABRICAÇÃO DE EQUIPAMENTOS DE INFORMÁTICA; REPARAÇÃO E MANUTENÇÃO DE COMPUTADORES E DE EQUIPAMENTOS PERIFÉRICOS; SERVIÇOS DE MANUTENÇÃO E REPARAÇÃO ELÉTRICA DE VEÍCULOS AUTOMOTORES; INSTALAÇÃO E MANUTENÇÃO ELÉTRICA; SERVIÇOS DE INSTALAÇÃO, MANUTENÇÃO E REPARAÇÃO DE ACESSÓRIOS PARA VEÍCULOS AUTOMOTORES. Em 13/01/2022, houve alteração contratual sob nº 8081408, onde:

- DA ALTERAÇÃO DE ENDEREÇO: PRIMEIRA: O empresário individual resolve alterar o endereço social da empresa que passará a ser: Avenida Tancredo Neves, 753 Sala 04, Bairro Pioneiros, município de Itá-SC, CEP 89760-000.

Em 06/05/2022, houve alteração nº 225397617, onde:

- DA ALTERAÇÃO DE ENDEREÇO: PRIMEIRA: O empresário individual resolve alterar o endereço social da empresa que passará a ser: Rua 14, 91 Sala 02, Bairro Pioneiros, município de Itá-SC, CEP 89760-000.

**2. Sumário das políticas contábeis****2.1 Base de preparação e apresentação das demonstrações contábeis**

As demonstrações contábeis elaboradas de acordo com o Pronunciamento Técnico PME - Contabilidade para Pequenas e Médias Empresas, consubstanciado na Resolução do Conselho Federal de Contabilidade CFC no. 1.255.

Para fins de elaboração e divulgação das demonstrações individuais e consolidadas, a data de transição foi considerada como sendo 1º de janeiro de 2022, sendo esta data para mensuração inicial e apresentação das demonstrações contábeis do exercício 2022 da empresa. As receitas e despesas são registradas conforme o regime de competência.

**2.2 Reconhecimento de receita**

Venda de Mercadorias/ Prestação de serviços em geral: R\$ 9.207.914,43.

**2.3 Caixa e equivalentes de caixa**

O valor apresentado no final do exercício 2022, correspondente ao caixa e equivalente de caixa R\$ 353.252,24.

**2.4 Provisões**

As provisões trabalhistas e sociais no final do exercício são de R\$ 375,72.

**2.5 Tributação**

Impostos sobre vendas de serviços em geral R\$ (1.564.654,46).

**2.6 Demonstrações dos fluxos de caixa**

As demonstrações dos fluxos de caixa foram preparadas pelo método direto e estão apresentadas - Demonstração dos Fluxos de Caixa, emitida pelo CPC, com o valor de R\$ 353.252,24. O Caixa e equivalente de Caixa encontram-se detalhados da seguinte forma:

b *[assinatura]*

**LIVRO DIÁRIO GERAL**

Empresa: B.DANIEL INFORMATICA  
 CNPJ: 11.607.273/0001-15 IE: 261525638  
 Endereço: RUA 14, 91 - SALA 02  
 Bairro: PIONEIROS  
 Cidade: ITA - SC  
 NIRE: 43800026395

Emp.: 171  
 Fone: (054)99909-115  
 CEP: 89.760-000  
 Período: 01/01/2022 a 31/12/2022  
 Data do NIRE: 09/04/2012

Folha: 00126 Livro: 00009

**NOTAS EXPLICATIVAS**

	31/12/2022	31/12/2021
Caixa	R\$ 120.513,90	R\$ 35.144,08
Bancos	R\$ 199.678,34	R\$ 81.749,68
Aplic. Financ.	R\$ 33.060,00	

BURITICUPU-MA  
 Proc. 1909004 2023  
 Fis. 1731  
 Rub.

**2.7. Imobilizado**

Depreciação é calculada de forma linear ao longo da vida útil do ativo, a taxa que leva em consideração a vida útil dos bens.

**2.8. Estoque**

O estoque é calculado pelo custo médio de aquisição, não excedendo o valor de mercado. O estoque é de R\$ 446.885,70.

**3. Investimentos**

Quotas capital: PARTICIPAÇÃO EM OUTRAS EMPRESAS

	31/12/2022	31/12/2021
SICREDI	R\$ 12.338,29	R\$ 10.931,97
Cresol	R\$ 33.410,00	R\$ 6.966,00

**4. Estoque**

O estoque é detalhado da seguinte forma:

	31/12/2022	31/12/2021
Mercadoria p/ revenda	R\$ 446.885,70	R\$ 3.949,00

**5. Capital social e reservas**

*a. Capital social*

Em 31 de dezembro de 2022, o capital social é composto por 100.000 quotas, no valor de R\$ 100.000,00 cada, totalizando um capital de R\$ 1,00 subscrito e integralizado em moeda corrente nacional.

*b. Resultado acumulado*

A empresa B. DANIEL INFORMATICA apresenta a seguir o Resultado acumulado nos exercícios 2022 e 2021:

	31/12/2022	31/12/2021
	R\$ 266.189,93	R\$ 327.926,78

Ita/SC, 31 de Dezembro de 2022.

ADMINISTRADOR: BERNARDO DANIEL  
 RG: 1088775414/SJS  
 CPF: 017.200.750-00

TEC. CONTABILIDADE: NADIR FIORAVANTE BASSO  
 CPF: 246.085.210-04  
 CRC: RS03964700 RS  
 RG: 9007651111/SSP-RS

**LIVRO DIÁRIO GERAL**

Empresa: B.DANIEL INFORMATICA  
 CNPJ: 11607273000115 IE: 261525638  
 Endereço: RUA 14, 91  
 Bairro: PIONEIROS  
 Cidade: ITA / SC  
 Folha: 00127 Livro: 00009

Emp.: 171  
 Fone: (054)99909-1158  
 CEP: 89.760-000  
 Período: 01/01/2022 a 31/12/2022

DEMONSTRATIVO DO FLUXO DE CAIXA

**Demonstração dos Fluxos de Caixa pelo Método Direto**

	Em reals	Em reals
	2022	2021
<b>01 - Fluxos de Caixa das Atividades Operacionais</b>	<b>203.200,43</b>	<b>108.788,21</b>
01.01) Recebimentos de Clientes	6.766.900,79	654.225,76
01.02) Pagamentos a fornecedores e empregados	(6.441.338,45)	(373.207,50)
01.03) Juros pagos	(53.991,17)	(2.472,99)
01.04) Imposto de renda e contribuição social pagos	(104.730,96)	(77.014,57)
01.05) Imposto de renda na fonte sobre dividendos recebidos	0,00	0,00
01.06) Obrigações Diversas	8.931,46	0,00
01.07) Outras Receitas	0,00	(590.000,00)
01.08) Receitas de vendas	27.428,76	497.257,51
<b>02 - Caixa Líquido proveniente das Atividades Operacionais</b>	<b>203.200,43</b>	<b>108.788,21</b>
<b>03 - Fluxos de caixa das atividades de investimento</b>	<b>0,00</b>	<b>0,00</b>
03.01) Aquisição da controlada X líquido do caixa incluído na aquisição	0,00	0,00
03.02) Compra de ativo imobilizado	0,00	0,00
03.03) Recebido pela venda de equipamento	0,00	0,00
03.04) Juros recebidos	0,00	0,00
03.05) Dividendos recebidos	0,00	0,00
<b>04 - Caixa líquido usado nas atividades de investimento</b>	<b>0,00</b>	<b>0,00</b>
<b>05 - Fluxos de caixa das atividades de financiamento</b>	<b>0,00</b>	<b>(38.364,29)</b>
05.01) Recebido pela emissão de ações	0,00	0,00
05.02) Recebido por empréstimos a longo prazo	0,00	(38.364,29)
05.03) Pagamento de passivo por arrendamento	0,00	0,00
05.04) Dividendos pagos	0,00	0,00
05.05) Aplicações Financeiras	0,00	0,00
<b>06 - Caixa líquido usado nas atividades de financiamento</b>	<b>0,00</b>	<b>(38.364,29)</b>
<b>97 - Aumento líquido de caixa e equivalentes de caixa</b>	<b>203.200,43</b>	<b>70.423,92</b>
<b>98 - Caixa e equivalentes de caixa no início do período</b>	<b>117.051,81</b>	<b>46.627,89</b>
<b>99 - Caixa e equivalentes de caixa ao fim do período</b>	<b>320.252,24</b>	<b>117.051,81</b>

B.N.R.I.T.I.C.U.P.U.-M.A  
 Proc. 1909001 2023  
 Fis. 1732  
 Rub. ~~AK~~

ADMINISTRADOR: BERNARDO DANIEL  
 RG: 1088775414/SJS  
 CPF: 017.200.750-00

TEC.CONTABILIDADE: NADIR FIORAVANTE BASSO  
 CPF: 246.085.210-04  
 CRC: RS03964700 RS  
 RG: 9007651111/SSP-RS

*le* *ca*

# TERMO DE ENCERRAMENTO

## DIARIO

Nº de Ordem 9

Contém este livro 128 folhas numeradas eletronicamente do número 1 a 128 e servirá de DIARIO nº 9, referente ao período compreendido entre 01/01/2022 a 31/12/2022 sendo a data de Encerramento do Exercício Social dia 31/12/2022 e obtidas através de processamento eletrônico com os lançamentos das operações próprias do estabelecimento abaixo identificado:

Nome: B DANIEL INFORMÁTICA  
Endereço: RUA 14, 91 - SALA:02  
Bairro: PIONEIROS  
C.E.P.: 89760000  
Cidade.: ITÁ / SC

BURITICUPU-MA  
Proc. 19091001  
Fis. 1233  
Rub. 1233  
2023

Registrada na JUCESC sob nº 42104942686 e arquivado em 26/02/2010.  
Inscrição Estadual nº ISENTA e C.N.P.J. nº 11607273000115

ITÁ/SC, 1 de Março de 2023

---

NADIR FIORAVANTE BASSO  
CONTADOR  
C.P.F.:24608521004  
R.G.:9007651111 SSP  
C.R.C.:RS03964700RS

---

BERNARDO DANIEL  
EMPRESARIO  
C.P.F.:01720075000  
R.G.:1088775414 SJS/II

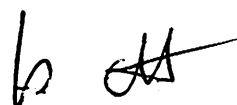





DEMONSTRAÇÃO DE RESULTADO DO EXERCÍCIO

Entidade: B DANIEL INFORMÁTICA

Período da Escrituração: 01/01/2022 a 31/12/2022

CNPJ: 11.607.273/0001-15

Numero de Ordem do Livro: 9

Período Selecionado: 01 de Janeiro de 2022 a 31 de Dezembro de 2022

Descrição	Nóda	Saldo anterior	Saldo atual
RECEITA OPERACIONAL BRUTA		R\$ 1.017.596,17	R\$ 2.207.014,43
VENDA DE MERCADORIAS		R\$ 901.965,38	R\$ 917.796,43
VENDA DE MERCADORIAS A PRAZO		R\$ 2.97,00	R\$ 0,00
CANCELAMENTO DE MERCADORIAS		R\$ 0,00	R\$ 18.474,89
VENDAS DE PRODUTOS EM GERAL		R\$ 989.978,38	R\$ 1.603.311,75
VENDA DE SERVIÇOS EM GERAL		R\$ 25.622,98	R\$ 29.128,00
PRESTAÇÃO DE SERVIÇOS - EM GERAL		R\$ 25.622,98	R\$ 29.128,00
PRESTAÇÃO DE SERVIÇOS - TRIBUTADO PELO R 31%		R\$ 0,00	R\$ 29.128,00
(1) DEVOÇÕES DA RECEITAS BRUTA		R\$ (69.661,35)	R\$ (2.024.469,89)
(2) DEVOÇÕES, DESCONTOS E ABATIMENTOS		R\$ 0,00	R\$ (459.915,53)
(4) DEVOÇÕES SOBRE VENDAS INTERNO		R\$ 0,00	R\$ (459.915,53)
(1) DEVOÇÕES ACIDENTES SOBRE VENDAS/SERVIÇOS		R\$ (69.661,35)	R\$ (1.564.654,46)
(2) IONS - VENDAS/SERVIÇOS		R\$ 0,00	R\$ (798.093,52)
(3) IBS - VENDAS/SERVIÇOS		R\$ 0,00	R\$ (522,44)
(4) PIS - VENDAS/SERVIÇOS		R\$ (129.404,17)	R\$ (129.404,17)
(5) COFINS - VENDAS/SERVIÇOS		R\$ 0,00	R\$ (637.774,33)
(6) SIMPLES FEDERAL - VENDAS/SERVIÇOS		R\$ (69.621,85)	R\$ (0,00)
(7) RECEITA OPERACIONAL LÍQUIDA		R\$ 947.936,82	R\$ 7.183.444,44
(1) CUSTO DOS PRODUTOS E SERVIÇOS VENDIDOS		R\$ (62.743,27)	R\$ (5.956.056,52)
(2) CUSTO DAS MERCADORIAS VENDIDAS		R\$ (62.743,27)	R\$ (5.956.056,52)
(3) MERCADORIAS PARA REVENDA		R\$ (62.743,27)	R\$ (5.956.056,52)
(4) CUSTO DAS MERCADORIAS PARA REVENDA A VISTA		R\$ (0,00)	R\$ (1.161.331,16)
(5) CUSTO DAS MERCADORIAS PRELIMINARES		R\$ (1.837,00)	R\$ (5.226.520,51)
(6) AQUISIÇÃO DE FRIESES/SERVÇOS SOBRE MERCADORIAS, OUTROS SERVIÇOS SUBSTITUÍDO POR TÍTULOS SOCORRIMOS DE MERCADORIAS PRELIMINARES		R\$ (43,50)	R\$ (10.833,69)
(7) AUSTES MERCADORIAS PARA REVENDA		R\$ (18.316,13)	R\$ (0,00)
(8) RESULTADO OPERACIONAL BRUTO		R\$ 0,00	R\$ 917.603,75
(9) DESPESAS OPERACIONAIS		R\$ (61.451,12)	R\$ 442.926,70
(10) DESPESAS GERAIS		R\$ 665.103,55	R\$ 1.225.178,92
(11) DESPESAS GERAIS		R\$ (53.032,82)	R\$ (1.132.792,37)
(12) DESPESAS GERAIS		R\$ (17.202,32)	R\$ (938.816,27)
(13) GASTOS COM PESSOAL		R\$ (113.200,00)	R\$ (17.452,80)
(14) REMUNERAÇÃO		R\$ (113.200,00)	R\$ (11.544,00)
(15) PRO-LABORE/HONORÁRIOS DA DIRETORIA		R\$ (13.200,00)	R\$ (14.544,00)
(16) ENCARGOS SOCIAIS		R\$ 0,00	R\$ (2.908,80)
(17) PREVIDENCIA SOCIAL		R\$ 0,00	R\$ (2.908,80)
(18) DESPESAS GERAIS		R\$ (4.102,32)	R\$ (821.423,47)
(19) DESPESAS GERAIS		R\$ (177,44)	R\$ (10.854,80)
(20) COMBUSTÍVEIS E LUBRIFICANTES		R\$ 0,00	R\$ (49.203,04)
(21) DESPESAS COM INTERNET		R\$ 0,00	R\$ (1.200,00)
(22) DESPESAS TELEFONICAS		R\$ (283,07)	R\$ (224,79)
(23) DESPESAS POSTAIS		R\$ 0,00	R\$ (5.366,52)
(24) DESPESAS COM CARTÃO		R\$ (2.897,53)	R\$ (117,00)
(25) MANUTENÇÃO E CONSERVAÇÃO DE MÁQUINAS, VEÍCULOS E EQUIPAMENTOS		R\$ 0,00	R\$ (650,00)
(26) DESPESAS TRANSPORTES		R\$ 0,00	R\$ (523.860,00)
(27) DESPESAS COM ÁGUA		R\$ 0,00	R\$ (664,50)
(28) DESPESAS COM ENERGIA ELÉTRICA		R\$ (142,00)	R\$ (18.157,39)
(29) DESPESAS COM VEÍCULOS E MAQUINARIOS		R\$ (80,77)	R\$ (22.465,34)
(30) IMPOSTOS E TAXAS MUNICIPAIS		R\$ 0,00	R\$ (60,50)
(31) DESPESAS COM ALUGUEIS E CONDOMÍNIOS		R\$ (78,11)	R\$ (2.440,11)
(32) SERVIÇOS CONTÁBEIS		R\$ (3.297,53)	R\$ (1.986,20)
(33) DESPESAS DE VIAGENS		R\$ 0,00	R\$ (183,10)
(34) SERVIÇOS DE TERCEIROS		R\$ 0,00	R\$ (17.565,33)
(35) COMPRAS MATERIA LÍQUO E CONSUMÍVEIS		R\$ 0,00	R\$ (24.352,68)
(36) MANUTENÇÃO E CONSERVAÇÃO DE PREÇOS E BENEFÍCIOS		R\$ (13.244,67)	R\$ (156.316,89)
(37) RESULTADOS FINANCEIROS LÍQUIDOS		R\$ 5.753,19	R\$ (177.296,75)
RECEITAS FINANCEIRAS		R\$ 5.753,19	R\$ 24,48
RECEITAS SOBRE PARTICIPAÇÕES FINANCEIRAS		R\$ (36.997,86)	R\$ 24,48
(1) JUROS SOBRE FINANCIAMENTOS E CONDOMÍNIOS		R\$ (17.417,22)	R\$ (104.627,21)
(2) CORREÇÃO MONETÁRIA SOBRE FINANCIAMENTO		R\$ (16.628,40)	R\$ (19.555,32)
(3) DESPESAS BANCÁRIAS		R\$ (110.820,96)	R\$ (1.467,49)
(4) DESPESAS CIRCUNDAÇÃO DE DUPLICAÇÕES/RECEBOS/CIPIANO		R\$ (24,00)	R\$ (2,00)
(5) JUROS DE MORA		R\$ (2.090,58)	R\$ (2.669,22)
(6) DESPESAS TRIBUTARIAS		R\$ (4.465,83)	R\$ (16.507,35)
(7) IMPOSTOS E TAXAS DIVERSAS		R\$ (4.465,83)	R\$ (16.507,35)
(8) IOP/IOIC		R\$ 555,84	R\$ 1.020,55
(9) OUTRAS RECEITAS OPERACIONAIS		R\$ 460,77	R\$ 1.702,24
RECEITAS SOBRE PARTICIPAÇÕES FINANCEIRAS		R\$ 95,07	R\$ 114,31
RECEITAS SOBRE PARTICIPAÇÕES EM OUTRAS EMPRESAS AVALIADOS PELA EQUILIBRANÇA PATRIMONIAL		R\$ 812,716,57	R\$ 94.439,10
RECEITAS SOBRE PARTICIPAÇÕES EM OUTRAS EMPRESAS AVALIADOS POR OUTROS MÉTODOS		R\$ 0,00	R\$ (584,60)
RECEITAS SOBRE PARTICIPAÇÕES EM OUTRAS EMPRESAS AVALIADOS PELO CUSTO		R\$ 0,00	R\$ (58,52)
RECEITAS SOBRE PARTICIPAÇÕES EM OUTRAS EMPRESAS AVALIADOS PELO CUSTO		R\$ 812,716,57	R\$ 93.850,50
RECEITAS SOBRE PARTICIPAÇÕES EM OUTRAS EMPRESAS AVALIADOS PELO CUSTO		R\$ 0,00	R\$ (5.520,69)
RECEITAS SOBRE PARTICIPAÇÕES EM OUTRAS EMPRESAS AVALIADOS PELO CUSTO		R\$ 0,00	R\$ (24.533,77)
RECEITAS SOBRE PARTICIPAÇÕES EM OUTRAS EMPRESAS AVALIADOS PELO CUSTO		R\$ 0,00	R\$ (10.992,86)
RECEITAS SOBRE PARTICIPAÇÕES EM OUTRAS EMPRESAS AVALIADOS PELO CUSTO		R\$ 812,716,57	R\$ 59.321,85
RECEITAS SOBRE PARTICIPAÇÕES EM OUTRAS EMPRESAS AVALIADOS PELO CUSTO		R\$ 812,716,57	R\$ 59.321,85

BURITIGUARA-MA  
Proc. 1255/2023  
FIS. 1255  
Rubrica

Este documento é parte integrante da escrituração cuja autenticidade se comprova pelo recibo de número FI BA.19.28.83.ED.DU.C4.C6.CD.67.7E.AD.0A.1E.3C.8C.C7.E4.00.7, nos termos do Decreto nº 5.830/2016.

Este relatório foi gerado pelo Sistema Público de Escrituração Digital - Sped

Versão 10.1.3 do Visualizador



BURITICUPU, MA  
Proc. 1909001/2023  
Fls. 1736  
Rub. JA

B. DANIEL INFORMÁTICA  
CNPJ: 11.607.273/0001-15

**ÍNDICES DE CAPACIDADE FINANCEIRA**  
Balço Encerrado em 31.12.2022

**ÍNDICES DE CAPACIDADE FINANCEIRA**

**LIQUIDEZ CORRENTE**

$$LC = \frac{\text{Ativo Circulante}}{\text{Passivo Circulante}}$$

$$LC = \frac{3.465.412,01}{1.798.599,16}$$

$$LC = 1,93$$

**LIQUIDEZ GERAL**

$$LG = \frac{\text{Ativo Circulante + Realizável a LP}}{\text{Passivo Circulante + Exigível a LP}}$$

$$LG = \frac{3.465.412,01}{3.144.970,37}$$

$$LG = 1,10$$

**SOLVÊNCIA GERAL**

$$SG = \frac{\text{Ativo Total}}{\text{Passivo Circulante + Exigível a LP}}$$

$$SG = \frac{3.511.160,30}{3.144.970,37}$$

$$SG = 1,12$$

**GRAU DE ENDIVIDAMENTO**

$$GE = \frac{\text{Passivo Circulante + Exigível a LP}}{\text{Patrimônio Líquido}}$$

$$GE = \frac{3.144.970,37}{366.189,93}$$

$$GE = 8,59$$

Aratiba RS, 02 de maio de 2023

  
Nadir Moravante Basso  
Técnico Contábil - CRC RS 39647



**N.F. Basso & Cia. Ltda.**  
Rua Cel. Pedro Pinto de Souza, 400  
Fone: (54) 3376-1205  
99770-000 - ARATIBA - RS

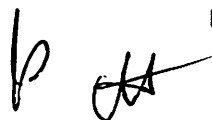

### Consulta Quadro de Sócios e Administradores - QSA

BURITICUPI-MA  
Proc. 1909001-2023  
Fls. 173  
Rub. ~~173~~

**CNPJ:** 11.607.273/0001-15  
**NOME EMPRESARIAL:** B.DANIEL INFORMATICA  
**CAPITAL SOCIAL:** R\$100.000,00 (Cem mil reais)

NÃO HÁ INFORMAÇÃO DE QUADRO DE SÓCIOS E ADMINISTRADORES (QSA) NA BASE DE DADOS DO CNPJ

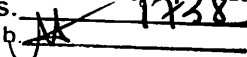
BURITICUPU-MA  
Proc. 19.001.001/2023  
Fls. 1738  
Rub. 

MINISTÉRIO DA FAZENDA  
SECRETARIA DA RECEITA FEDERAL DO BRASIL  
SISTEMA PÚBLICO DE ESCRITURAÇÃO DIGITAL – Sped

Versão: 10.1.3

## RECIBO DE ENTREGA DE ESCRITURAÇÃO CONTÁBIL DIGITAL

### IDENTIFICAÇÃO DO TITULAR DA ESCRITURAÇÃO

NIRE 42104942686	CNPJ 11.607.273/0001-15
NOME EMPRESARIAL B.DANIEL INFORMATICA	

### IDENTIFICAÇÃO DA ESCRITURAÇÃO

FORMA DA ESCRITURAÇÃO CONTÁBIL Livro Diário (Completo - sem escrituração Auxiliar)	PERÍODO DA ESCRITURAÇÃO 01/01/2022 a 31/12/2022
NATUREZA DO LIVRO DIÁRIO	NÚMERO DO LIVRO 9
IDENTIFICAÇÃO DO ARQUIVO (HASH) F1.BA.19.28.83.E6.D0.C4.C6.CD.67.7E.AD.0A.1E.3C.8C.C7.E4.00	

### ESTE LIVRO FOI ASSINADO COM OS SEGUINTE CERTIFICADOS DIGITAIS:

QUALIFICAÇÃO DO SIGNATÁRIO	CPF/CNPJ	NOME	Nº SÉRIE DO CERTIFICADO	VALIDADE	RESPONSÁVEL LEGAL
OUTROS	01720075000	BERNARDO DANIEL:01720075000	752094049872343771 1	17/03/2022 a 17/03/2025	Sim
CONTADOR	24608521004	NADIR FIORAVANTE BASSO:24608521004	688080324793703192 9	15/06/2022 a 15/06/2023	Não

### NÚMERO DO RECIBO:

F1.BA.19.28.83.E6.D0.C4.C6.CD.67.7E  
.AD.0A.1E.3C.8C.C7.E4.00-7

Escrituração recebida via Internet  
pelo Agente Receptor SERPRO  
em 02/05/2023 às 17:01:28  
57.29.30.8A.97.40.AC.3C  
39.EC.05.18.E5.3E.9B.CF

Considera-se autenticado o livro contábil a que se refere este recibo, dispensando-se a autenticação de que trata o art. 39 da Lei nº 8.934/1994. Este recibo comprova a autenticação.

BASE LEGAL: Decreto nº 1.800/1996, com a alteração do Decreto nº 8.683/2016, e arts. 39, 39-A, 39-B da Lei nº 8.934/1994 com a alteração da Lei Complementar nº 1247/2014.

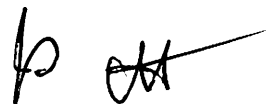



BURITIGUBU, MA  
Proc. 109001 2023  
Fls. 1239  
Rub. *[Handwritten Signature]*

**CONSELHO REGIONAL DE CONTABILIDADE DO ESTADO DO RIO GRANDE DO SUL  
CERTIDÃO DE HABILITAÇÃO PROFISSIONAL**

O CONSELHO REGIONAL DE CONTABILIDADE DO ESTADO DO RIO GRANDE DO SUL certifica que o(a) profissional identificado(a) no presente documento encontra-se habilitado para o exercício da profissão contábil.

**IDENTIFICAÇÃO DO REGISTRO**

NOME.....	: NADIR FIORAVANTE BASSO
REGISTRO.....	: RS-039647/O-0
CATEGORIA.....	: TECNICO EM CONTABILIDADE
CPF.....	: ***.085.210-**

A falsificação deste documento constitui-se em crime previsto no Código Penal Brasileiro, sujeitando o autor à respectiva ação penal.

Emissão: RIO GRANDE DO SUL, 21/07/2023 as 15:55:05.  
Válido até: 19/10/2023.  
Código de Controle: 391274.

Para verificar a autenticidade deste documento consulte o site do CRCRS.

PREFEITURA MUNICIPAL  
DE  
CARLOS GOMES / RS

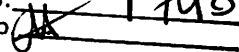
BURITIGUPI-MA  
Proc. 1909001/2023  
Fis. 1749  
Rub. 

ATESTADO DE CAPACIDADE TÉCNICA

CONTRATO Nº 039/2021

AQUISIÇÃO DE EQUIPAMENTOS DE INFORMÁTICA PARA  
ESCOLA MUNICIPAIS

Objetivo: Aquisição de Equipamentos de Informática para Escolas Municipais.

Fundamento Legal: Licitação

Modalidade: Pregão Presencial

Número da Modalidade: 17/2021

Valor do Contrato: R\$ 48.930,00

Data do Contrato: 04/10/2021



Atestamos para os devidos fins e efeitos que a empresa B DANIEL INFORMATICA CNPJ 11.607.273/0001-15 Av. Tancredo Neves, 753 – ITA/SC entregou satisfatoriamente equipamentos de informática conforme descrição abaixo.

Item	Quant	Especificação	Valor Unitário	Valor Total do item
01	03 UN	Computador com características mínimas: processador 6 núcleos 12 threads 12mb cache velocidade de clock boost 4,3ghz, soquete fclga1200 ou am4, memória 08gb ddr4 2400mhz, ssd 256gb, placa mãe compatível; 1 porta vga, 1 porta hdmi, 1 porta rj45, 2 portas usb 2.0, 4 portas usb 3.0, 3 conectores de áudio (line-in, line-out e mic-in); bios: dispor de software capaz de realizar diagnóstico de falhas de hardware: a bios deve possuir o número	R\$ 4.600,00	R\$ 13.800,00

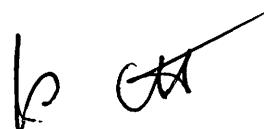



		<p>editável que permite inserir identificação customizada podendo ser consultada por software de gerenciamento, como número de propriedade e de serviço; a bios deve possuir opção de criação de senha de acesso, senha de administrador ao sistema de configuração do equipamento, bem como de cada disco rígido conectado à placa mãe; placa mãe com bios exclusiva com comprovação do fabricante, devera ser apresentada logo do fabricante ao ligar o equipamento; interface de rede ethernet rj-45 10/100/1000. Kit multimidia (mouse, teclado, caixa de som usb's), todo conjunto de hardware externo deve ser do mesmo fabricante com logo injetada, não serão aceitos qualquer tipo de adesivo; sistema operacional windows 10 pro. Gabinete deve possuir fonte que suporte toda a configuração. Deve acompanhar estabilizador que supra o equipamento. Anexar junto a proposta catalogo do fabricante e declarações.</p>		
01	01 UN	<p>Impressora (requisitos mínimos) tecnologia de impressão: tecnologia jato de tinta precisioncore® 1s de 4 cores (cmyk). Velocidade de impressão iso: em preto 15 iso ppm e em cores 8 iso ppm. Velocidade de impressão: em preto 33 ppm e em cores 20 ppm. Velocidade de impressão duplex: em preto 6,5 iso ppm e em cores 4,5 ppm. Tamanho mínimo de gotícula de tinta: 3 picolitros. Tinta de reposição: 1 garrafa com tinta preta: rende até 7.500 páginas, 3 garrafas. Oloridas (ciano, magenta, amarela): rendem até 6.000</p>	R\$ 2.150,00	R\$ 2.150,00

JA



		<p>páginas. Sistemas operacionais: windows vista®/windows® 7/windows® 8/8.1/ windows® 10 (32bit/64bit)/ windows® xp sp3 (32bit)/ windows® xp professional x64 edition sp2 / windows server® 2003 sp2 /windows server® 20167 - mac os x 10.6.8 mac os 10.12.x7. Dimensões: 37,5 cm x 34,7 cm x 23,1 cm. Peso: 6,7 kg velocidade de cópia: 11 iso cpm (em preto), 5,5 iso cpm (em cores). Qualidade de cópia: em cores, preto/branco, padrão/melhorada quantidade de cópias: 1-99 cópias (sem pc). Tamanho máximo da cópia: a4, carta. Tipo de scanner: base com sensor de linhas cis colorido. Resolução óptica: 1200 dpi resolução de hardware: 1200 x 2400 dpi resolução interpolada: 9600 x 9600 dpi profundidade de bit de cor: 48 bits de entrada, 24 bits de saída. Área máxima de digitalização: 21,6 x 29,7 cm (8,5" x 11,7") capacidade: 30 folhas, 1 lado por vez. Tipo: digitalização para computador e para nuvem4. Tamanhos de documento: 21,6 cm x 120 cm (8,5" x 47,2"). Garantia mínima de um ano on-site (no local) anexa catalogo do produto junto a proposta.</p>		
04	02 UN	<p>Monitor tamanho da tela: 19" tipo de tela: plana proporção da tela: 16:10 resolução: 1440x900 tipo de painel: led(tn) acabamento do painel: brilhante nível de brilho: 220cd/m2 proporção de contraste dinâmico: 5000000:1 cor de exibição: 16.7m suporte a cores de exibição: 8bit vida da luz de fundo: 50000 horas taxa de atualização: máx 75hz ângulo de visão: h/v:178 tempo de resposta: 8ms densidade de pixel:</p>	R\$ 990,00	R\$ 1.980,00

b GA

	0.2835x0.2835mm conectores de entrada: vga/hdmi material do painel: abs suporte de parede: sim consumo de energia: máx 15w voltagem de entrada: ac100-240vac 50/60hz adesivo de classificação do monitor: sim adesivo do painel frontal: sim entradas: hdmi ou vga dimensões: 437 x 267 x 290 mm		
	<b>Valor total</b>		<b>RS 48.930,00</b>

Informamos ainda que as prestações dos serviços/entrega dos materiais acima referidos apresentaram bom desempenho operacional, tendo a empresa cumprido fielmente com suas obrigações de entrega, qualidade e quantidade, nada constando que a desabone técnica e comercialmente, até a presente data.

Carlos Gomes, 19 de junho de 2023.

Documento assinado digitalmente  
gov.br LUIZ ZELINSKI  
Data: 19/06/2023 09:24:40-0300  
Verifique em <https://validar.iti.gov.br>

A

b est

DATA DE RECEBIMENTO: \_\_\_\_\_ IDENTIFICAÇÃO E ASSINATURA DO RECEBIDOR: \_\_\_\_\_ SÉRIE: 1

**B. DANIEL INFORMÁTICA**  
 Rua padre Manoel da Nobrega, 122 - próximo a ponte, quadra atrás do Hospital - centro, Aratiba, RS - CEP: 99770000 - Fone/Fax: 5433761588

**DANFE**  
 Documento Auxiliar da Nota Fiscal Eletrônica  
 0 - Entrada  
 1 - Saída **1**  
 Nº 000.000.175  
 SÉRIE: 1  
 Página 1 de 1

CHAVE DE ACESSO  
 43211011607273000115550010006001751083004704  
 Consulta de autenticidade no portal nacional da NF-e www.nfe.fazenda.gov.br/portal ou no site da Sefaz Autorizadora

NATUREZA DA OPERAÇÃO: Venda  
 INSCRIÇÃO ESTADUAL: 0040011828  
 INSCRIÇÃO ESTADUAL DO SUBST. TRIBUT: \_\_\_\_\_  
 CNPJ/CPF: 11.607.273/0001-15

DESTINATÁRIO/REMITENTE  
 NOME RAZÃO SOCIAL: município de carlos gomes  
 ENDEREÇO: Av. Padre Estanislau Holemik, 689 - prefeitura  
 BAIRRO/DISTRITO: centro  
 CEP: 99825-000  
 MUNICÍPIO: Carlos Gomes  
 UF: RS  
 INSCRIÇÃO ESTADUAL: \_\_\_\_\_  
 DATA DE EMISSÃO: 20/10/2021  
 Nº FISCAL: 93.539.187/0001-87  
 DATA DE ENTRADA/SAÍDA: \_\_\_\_\_

FATURA

VALOR DO ICMS		VALOR DO ICMS		BASE DE CÁLCULO DO ICMS (V)		VALOR DO ICMS (V)		VALOR TOTAL DOS PRODUTOS	
0,00		0,00		0,00		0,00		17.480,00	
VALOR DO FRETE		VALOR DO SEGURO		DESCONTO		OUTRAS DESPESAS ACESSÓRIAS		VALOR DO IPI	
0,00		0,00		0,00		0,00		0,00	
								VALOR TOTAL DA NOTA	
								17.480,00	

TRANSPORTADOR/VOLUMES TRANSPORTADOS

RAZÃO SOCIAL	FRETE POR CONTA	CÓDIGO ANTT	PLACA DO VEÍCULO	UF	INÍCIO
	9 - Sem Frete				
ENDEREÇO	MUNICÍPIO		UF	INSCRIÇÃO ESTADUAL	
QUANTIDADE	ESPECIE	MARCA	NÚMERAÇÃO	PESO BRUTO	PESO LÍQUIDO

DADOS DO PRODUTO/SERVIÇO

CÓDIGO	DESCRIÇÃO DO PRODUTO/SERVIÇO	NCM/SH	CST	CFOP	UNID.	QTD	VL. UNIT.	VL. TOTAL	BTICMS	VL. ICMS	VL. IPI	VL. IPI DESCONTADO	VL. IPI	VL. IPI
5999	micro computador processador athlon 3000gc, placa mãe compatível, gabinete com fonte, hd 128gb, windows 10 pro, 4gb ddr4, kit mouse, teclado e caixa de som usb.	84715010	0103	5102	und	5,0000	3.100,0000	15.500,00			0,00		0,00	0,00
18234	monitor computador bivolt automatico, coroadu vga e hdmi	85285220	0103	5102	und	2,0000	990,0000	1.980,00			0,00		0,00	0,00

BURITICUPU-MA  
 Proc. 19.09001/2023  
 Fls. 175  
 Rub. 175

CÁLCULO DO ISSQN  
 INSCRIÇÃO MUNICIPAL: 5406  
 VALOR TOTAL DOS SERVIÇOS: \_\_\_\_\_  
 BASE DE CÁLCULO DO ISSQN: \_\_\_\_\_  
 VALOR DO ISSQN: \_\_\_\_\_

DADOS ADICIONAIS  
 INFORMAÇÕES COMPLEMENTARES: Informações Adicionais de Interesse do Fisco: empenho nº 38 95/2021 nec municipal de educação e cultura conta para dep banco 748 ag 0217 cc 20479-1 ag  
 RESERVAÇÃO AO FISCO: \_\_\_\_\_

RECIBO DE DANF E INFORMÁTICA DE SERVIÇOS CONSTANTES DA NOTA FISCAL ELETRÔNICA

Nº 000.000.173

SÉRIE: 1

**B. DANIEL INFORMÁTICA**

rua padre manuel da nobrega, 122 - proximo a ponte, quadra atrás do hospital - centro, Arriba, RS - CEP: 99770000 - Fone/Fax: 5433761586

**DANFE**  
Documento Auxiliar da Nota Fiscal Eletrônica

0 - Entrada  
1 - Saída

Nº 000.000.173  
SÉRIE: 1  
Página 1 de 1

CONTROLE DE ACESSO

4321 1011 6072 7300 0115 5500 1000 0001 7310 8300 4700

Consulta de autenticidade no portal nacional da NF-e www.nfe.fazenda.gov.br/portal ou no site da Sefaz Autorizadora

PROTÓTIPO DE AUTENTICAÇÃO DE USO  
143210215524841 - 20/10/2021 08:42

NATUREZA DA OPERAÇÃO: venda

INSCRIÇÃO ESTADUAL: 0040011828

INSCRIÇÃO ESTADUAL INATIVADA TRIBUT: 11.607.273/0001-15

**DESTINATÁRIO/REMETENTE**

RAZÃO SOCIAL: município de carlos gomes

CNPJ: 93.539.187/0001-87

DATA DE EMISSÃO: 20/10/2021

ENDEREÇO: Av. Padre Estanislau Holeinik, 689 - prefeitura

BAIRRO/DISTRITO: centro

CEP: 99825-000

MUNICÍPIO: Carlos Gomes

UF: RS

**FATURA**

**CÁLCULO DO IMPOSTO**

BASE DE CÁLCULO DO ICMS	0,00	VALOR DO ICMS	0,00	BASE DE CÁLCULO DO ICMS ST	0,00	VALOR DO ICMS ST	0,00	VALOR TOTAL DOS PRODUTOS	16.900,00
VALOR DO FRETE	0,00	VALOR DO SEGURO	0,00	DESCONTO	0,00	OUTRAS DESPESAS ACESSÓRIAS	0,00	VALOR DO IPI	0,00
								VALOR TOTAL DAS VANT.	16.900,00

**TRANSPORTADOR/VOLUMES TRANSPORTADOS**

RAZÃO SOCIAL: 9 - Sem Frete

FRETE POR CONTA: 9 - Sem Frete

CODIGO ANTT: [ ]

PLACA DO VEICULO: [ ]

UF: [ ]

CNPACTF: [ ]

ENDEREÇO: [ ]

MUNICÍPIO: [ ]

UF: [ ]

INSCRIÇÃO ESTADUAL: [ ]

QUANTIDADE: [ ]

ESPECIE: [ ]

MARCA: [ ]

NUMERAÇÃO: [ ]

PESO BRUTO: [ ]

PESO LÍQUIDO: [ ]

**DADOS DO PRODUTO/SERVIÇO**

CODIGO	DESCRIÇÃO DO PRODUTO/SERVIÇO	NCM/SH	CST	CTOP	UNID	QTD	VLR. UNIT.	VLR. TOTAL	BC ICMS	VT. ICMS	VLR. IPI	ALIQ. ICMS	ALIQ. IPI
8693	micro computador, processador athlon 3000ge, placa mae compativel, gabinete com fonte, hd 128gb, windows 10 pro, 4gb ddr4, kit mouse, teclado e caixa de som usb.	84715010	0103	5102	und	1,0000	3.100,0000	3.100,00			0,00		0,00
13991	micro computador, processador amd ryzen 5 3600, placa mae compativel, placa de video offboard 1gb, memoria 8gb ddr4, gabinete com fonte, windows 10 pro, hd ssd 240gb, kit mouse, teclado e caixa de som usb.	84715010	0103	5102	und	3,0000	4.600,0000	13.800,00			0,00		0,00

BURITICUPU-MA  
Proc. 1910900/2023  
Fis. 1746  
Rub. [assinatura]

**CÁLCULO DO ISSQN**

INSCRIÇÃO MUNICIPAL: 5406

VALOR TOTAL DOS SERVIÇOS: [ ]

BASE DE CÁLCULO DO ISSQN: [ ]

VALOR DO ISSQN: [ ]

**DADOS ADICIONAIS**

INFORMAÇÕES COMPLEMENTARES

Informações Adicionais de Interesse do Fisco: empenho nº 18 93/2021 sec municipal de educação e cultura conta para dep banco 748 ag 0217 cc 20379-3 ag

RESERVAÇÃO DE USO: [assinatura]

RECEBEMOS DE B. DANIEL INFORMÁTICA OS PRODUTOS/SERVIÇOS CONSTANTES DA NOTA FISCAL POR NFA 000.000.174

DATA DE RECEBIMENTO: \_\_\_\_\_ IDENTIFICAÇÃO E ASSINATURA DO RECEBEDOR: \_\_\_\_\_

Nº 000.000.174  
SÉRIE: 1

**B. DANIEL INFORMÁTICA**

rua padre Manoel da Nobrega, 122 - próximo a ponte, quadra atrás do hospital - centro, Aratiba, RS - CEP: 99770000 - Fone/Fax: 5433761586

**DANFE**  
Documento Auxiliar da Nota Fiscal Eletrônica

0 - Entrada  
1 - Saída

Nº 000.000.174  
SÉRIE: 1  
Página 1 de 1

CONTROLE DO FISCAL

CHAVE DE ACESSO: 4321 1011 6072 7300 0115 5500 1000 0001 7410 8300 4707

Consulta de autenticidade no portal nacional da NF-e www.nfe.fazenda.gov.br/portal ou no site da Sefaz Autorizadora

PROTEÇÃO DE AUTORIZAÇÃO DE USO: 143210215531824 - 20/10/2021 08:47

NATUREZA DA OPERAÇÃO: venda

INSCRIÇÃO ESTADUAL: 0040011828 INSCRIÇÃO ESTADUAL DO SUBST. TRIB: \_\_\_\_\_ CNPJ/CPF: 11.607.273/0001-15

**DESTINATÁRIO/REMETENTE**

RAZÃO SOCIAL: município de carlos gomes  
ENDEREÇO: Av. Padre Estandislaú Holeinik, 689 - prefeitura  
MUNICÍPIO: Carlos Gomes

BARRIO/DISTRITO: centro  
CEP: 99825-000  
UF: RS

DATA DE EMISSÃO: 20/10/2021  
DATA DE ENTRADA/SAÍDA: \_\_\_\_\_  
HORA DE ENTRADA/SAÍDA: \_\_\_\_\_

FAIXA: \_\_\_\_\_

**CÁLCULO DO IMPOSTO**

BASE DE CÁLCULO DO ICMS: 0,00	VALOR DO ICMS: 0,00	BASE DE CÁLCULO DO ICMS ST: 0,00	VALOR DO ICMS ST: 0,00	VALOR TOTAL DOS PRODUTOS: 12.400,00
VALOR DO FRETE: 0,00	VALOR DO SEGURO: 0,00	DESCUNTO: 0,00	OUTRAS DESPESAS ACESSÓRIAS: 0,00	VALOR TOTAL DA NOTA: 12.400,00

**TRANSPORTADOR/VOLUMES TRANSPORTADOS**

RAZÃO SOCIAL: \_\_\_\_\_ FRETE POR CONTA: 9 - Sem Frete  
ENDEREÇO: \_\_\_\_\_ MUNICÍPIO: \_\_\_\_\_

QUANTIDADE: \_\_\_\_\_ ESPECIE: \_\_\_\_\_ MARCA: \_\_\_\_\_ NUMERAÇÃO: \_\_\_\_\_ PESO BRUTO: \_\_\_\_\_ PESO LÍQUIDO: \_\_\_\_\_

**DADOS DO PRODUTO/SERVIÇO**

CÓDIGO	DESCRIÇÃO DO PRODUTO/SERVIÇO	NCM/SII	CST	CFOP	UNID	QTD	VLR UNIT.	VLR TOTAL	BC ICMS	VLR ICMS	VLR IPI	VLR PIS	VLR COFINS	VLR OUTROS
5999	micro computador processador athlon 3000gc, placa mae compativel, gabinete com fonte, hd 128gb, windows 10 pro, 4gb ddr4, kit mouse, teclado e caixa de som usb.	84715010	0103	5102	und	4,0000	3.100,0000	12.400,00						

BURITICUPU-MA  
Proc. 1909007/2023  
Fis. 707  
Rubrica

**CÁLCULO DO ISSQN**

INSCRIÇÃO MUNICIPAL: 5406 VALOR TOTAL DOS SERVIÇOS: \_\_\_\_\_ BASE DE CÁLCULO DO ISSQN: \_\_\_\_\_ VALOR DO ISSQN: \_\_\_\_\_

**DADOS ADICIONAIS**

INFORMAÇÕES COMPLEMENTARES: Informações Adicionais de Interesse do Fisco: expando nr 38/94/2021 sec municipal de educação e cultura conta para dep banco 748 ag 0217 cc 20379-3 ag

RESERVA DE VALORES: \_\_\_\_\_



PREFEITURA MUNICIPAL DE  
**CARLOS GOMES**  
ESTADO DO RIO GRANDE DO SUL

PREFEITURA MUNICIPAL  
DE  
CARLOS GOMES / RS

ATESTADO DE CAPACIDADE TÉCNICA

CONTRATO N° 039/2021

AQUISIÇÃO DE EQUIPAMENTOS DE INFORMÁTICA PARA ESCOLA  
MUNICIPAIS

Objetivo: Aquisição de Equipamentos de Informática para Escolas  
Municipais.

Fundamento Legal: Licitação

Modalidade: Pregão Presencial

Número da Modalidade: 17/2021

Valor do Contrato: R\$ 48.930,00

Data do Contrato: 04/10/2021

BURITICUPU-MA  
Proc. 1909001/2021  
Fls. 1728  
Rub. JA

Atestamos para os devidos fins e efeitos que a empresa B DAVILL  
INFORMATICA CNPJ 11.607.273/0001 15 Av. Tancreco Neves, 753 - ITÁ/SC entregou  
satisfatoriamente equipamentos de informática conforme descrição abaixo.

Item	Quant	Especificação	Valor Unitário	Valor Total do item
01	03 UN	Computador com características mínimas: processador 6 núcleos 12 threads 12mb cache velocidade de clock boost 4.3ghz, soquete intel1200 ou am4, memória 08gb ddr4 2400mhz, ssd 256gb, placa mãe compatível: 1 porta vga, 1 porta hdmi, 1 porta rj-45, 2 portas usb 2.0, 4 portas usb 3.0, 3 conectores de áudio (line-in, line-out e mic-in); bios, dispor de software capaz de realizar diagnóstico de falhas de hardware; a bios deve possuir o número de série do equipamento e campo editável que permite inserir identificação customizada podendo ser consultada por software de gerenciamento, como número de propriedade e de serviço; a bios deve possuir opção de criação de senha de acesso, senha de administrador ao sistema de configuração do equipamento, bem como de cada disco rígido conectado à placa mãe; placa mãe com bios exclusiva com comprovação do fabricante, devera ser apresentada logo do fabricante ao ligar o equipamento; interface de rede ethernet rj-45 10/100/1000. Kit multimídia (mouse, teclado, caixa de som usb's), todo conjunto de	R\$ 4.600,00	R\$ 13.800,00

CARIOS GOMES  
SANE. POL. N.º 16.010.000/2013

Telefone:  
(54) 3613-4158

Av. Padre Escarissau  
Hoinik N°- 689,  
Centro

Carlos Gomes / RS  
CEP: 99.825-000

b JA



PREFEITURA MUNICIPAL DE  
**CARLOS GOMES**  
 ESTADO DO RIO GRANDE DO SUL

**CARLOS GOMES**  
 VEREADOR MUNICÍPIO

		hardware externo deve ser do mesmo fabricante com logo injetada, não serão aceitos qualquer tipo de adesivo; sistema operacional windows 10 pro. Gabinete deve possuir fonte que suporte toda a configuração, hivolt. Deve acompanhar estabilizador que supra o equipamento. Anexar junto a proposta catalogo do fabricante e declarações.		
10 UN		Computador com características mínimas: processador 2 núcleos 4 threads 04mb cache velocidade de clock boost 4,0ghz soquete lga1200 ou am4, memória 04gb ddr4 2400mhz, ssd 128gb, placa mãe compatível, 1 porta vga, 1 porta hdmi, 1 porta r45, 2 portas usb 2.0, 4 portas usb 3.0, 3 conectores de áudio (mic-in, line out e mic-in), bios, dispor de software capaz de realizar diagnóstico de falhas de hardware; a bios deve possuir o número de serie do equipamento e campo editável que permite inserir identificação customizada podendo ser consultada por software de gerenciamento, como número de propriedade e de serviço; a bios deve possuir opção de criação de senha de acesso, senha de administrador ao sistema de configuração do equipamento, bem como de cada disco rígido conectado à placa mãe; placa mãe com bios exclusiva com comprovação do fabricante, devera ser apresentada logo do fabricante ao ligar o equipamento; interface de rede ethernet r45 10/100/1000, Kit ma timidia (mouse, teclado, caixa de som usb's), todo conjunto de hardware externo deve ser do mesmo fabricante com logo injetada, não serão aceitos qualquer tipo de adesivo; sistema operacional windows 10 pro. Gabinete deve possuir fonte que suporte toda a configuração. Deve acompanhar estabilizador que supra o equipamento. Anexar junto a proposta catalogo do fabricante e declarações.	R\$ 3.100,00	R\$ 31.000,00
01	01 UN	Impressora (requisitos mínimos) tecnologia de impressão: tecnologia jato de tinta precisão core® 1s de 4 cores (cmky). Velocidade de impressão iso: em preto 15 iso ppm e em cores 8 iso ppm. Velocidade de impressão: em preto 33 ppm e em cores 20 ppm. Velocidade de impressão duplex: em preto 6,5 iso ppm e em cores 4,5 ppm. Tamanho mínimo de gotícula de tinta: 3 picolitros. Tinta de reposição: 1 garrafa com tinta preta: rende até 7.500 páginas, 3 garrafas (cores ciano, magenta, amarela): rendem até 6.000 páginas. Sistemas operacionais: windows vista®/windows® 7/ windows® 8/8.1 windows® 10 (32bit/64bit)	R\$ 2.150,00	R\$ 2.150,00

*[Handwritten mark]*

*[Handwritten signature]*

Telefone:  
 (54) 3613-4158

Av. Padre Estanislau  
 Honório Nº 689  
 Centro

Carlos Gomes / RS  
 CEP: 95.825-000



**CARLOS GOMES**  
 SEDE MUNICIPALIDADE: BRUNO, GALVÃO

		windows® xp sp3 (32bit) windows® xp professional x64 edition sp2 / windows server® 2003 sp2 / windows server® 20167 - mac os x 10.6.8 mac os 10.12.x7. Dimensões: 37,5 cm x 34,7 cm x 23,1 cm. Peso: 6,7 kg velocidade de cópia: 11 iso cpm (em preto), 5,5 iso cpm (em cores). Qualidade de cópia, em cores, preto/branco, padrão/melhorada quantidade de cópias, 1-99 cópias (sem pe). Tamanho máximo da cópia: a4, carta. Tipo de scanner: base com sensor de linhas eis colorido. Resolução óptica: 1200 dpi resolução de hardware: 1200 x 2400 dpi resolução interpolada: 9600 x 9600 dpi profundidade de bit de cor: 48 bits de entrada, 24 bits de saída. Área máxima de digitalização: 21,6 x 29,7 cm (8,5" x 11,7") capacidade: 30 folhas, 1 lado por vez. Tipo digitalização para computador e para nuvem4. Tamanhos de documento: 21,6 cm x 120 cm (8,5" x 47,2") Garantia mínima de um ano on-site (no local) anexa catalogo do produto junto a proposta.		
04	02 UN	Monitor tamanho da tela: 19" tipo de tela: plana proporção da tela: 16:10 resolução: 1440x900 tipo de painel: led(tn) acabamento do painel: brilhante nível de brilho: 220cd/m2 proporção de contraste dinâmico: 5000000:1 cor de exibição: 16,7m suporte a cores de exibição: 8bit vida da luz de fundo: 50000 horas taxa de atualização: máx 75hz ângulo de visão: h/v:178 tempo de resposta: 8ms densidade de pixel: 0,2835x0,2835mm conectores de entrada: vga/hdmi material do painel: abs suporte de parede: sim consumo de energia: máx 15w voltagem de entrada: ac100-270vac 50/60hz adesivo de classificação do monitor: sim adesivo do painel frontal: sim entradas: hdmi ou vga dimensões: 437 x 267 x 290 mm	R\$ 990,00	R\$ 7.980,00
		<b>Valor total</b>		<b>R\$ 48.930,00</b>

Informamos ainda que as prestações dos serviços/entrega dos materiais acima referidos apresentaram bom desempenho operacional, tendo a empresa cumprido fielmente com suas obrigações de entrega, qualidade e quantidade, para constando que a desabone técnico e comercialmente, até a presente data.

Telefone:  
 (51) 3613-4158

Carlos Gomes, 01 de abril de 2022.

Av. Padre Estanislau  
 Holobnik N° 689,  
 Centro

Carlos Gomes / RS  
 CEP: 99.825-000

**LUIZ ZELINSKI**  
 Prefeito Municipal  
 Carlos Gomes/RS

*k* *AA*



DATA DE EMISSÃO

IDENTIFICAÇÃO E ASSINATURA (OBRIGATORIO)

SÉRIE 1



### B. DANIEL INFORMÁTICA

rua padre Manoel da Nobrega, 122 - próximo a ponte, quadra atrás do hospital - centro, Aratiba, RS - CEP: 99770000 - Fone/Fax: 5433761586

### DANFE

Documento Auxiliar da Nota Fiscal Eletrônica

0 - Entrada  
1 - Saída 1

Nº 000.000.099

SÉRIE: 1

Página 1 de 1



4320 1211 6073 7300 0115 5500 1600 0690 9911 9100 4

Consulta de autenticidade no portal nacional de NF-e www.nfe.fazenda.gov.br portal ou no site da Sefaz Autorizadora

PROTEÇÃO CONTRA FURTO E FALSIFICAÇÃO  
143200238AR0256 - 21-12-2020 18:40

NATUREZA DA OPERAÇÃO

Venda

INSCRIÇÃO ESTADUAL  
0040011628

INSCRIÇÃO ESTADUAL DO MUNICÍPIO

CPF  
11.607.273/0001-15

#### DESTINATÁRIO/REMETENTE

NOME/RAZÃO SOCIAL <b>MUNICÍPIO DE GETULIO VARGAS</b>		CEP 87.613-410	DATA DE EMISSÃO 21/12/2020
ENDEREÇO AV ENGE. FIRMINO GIRARDELLO, 85 -		BARRIO/DISTRITO CENTRO	UF RS
MUNICÍPIO Getulio Vargas		FONE/FAX 5433411600	INSCRIÇÃO ESTADUAL

#### FATURA

VALOR TOTAL		VALOR DO ICMS		VALOR DO ICMS ST		VALOR DO IPTU		VALOR DO IPI		VALOR DO IPI ST	
84,70		0,00		0,00		0,00		0,00		0,00	

#### CÁLCULO DO IMPOSTO

BASE DE CÁLCULO DO ICMS	VALOR DO ICMS	BASE DE CÁLCULO DO ICMS ST	VALOR DO ICMS ST	VALOR DO ICMS ST	VALOR DO ICMS ST
0,00	0,00	0,00	0,00	0,00	0,00
VALOR DO FRETE	VALOR DO REGRO	DESCONTO	OUTRAS DESPESAS ACESSÓRIAS	VALOR DO IPI	VALOR DO IPI ST
0,00	0,00	0,00	0,00	0,00	0,00

#### TRANSPORTADOR/VOLUMES TRANSPORTADOS

RAZÃO SOCIAL	FRETE POR CUSTA	COMISSÃO	PLACA DE VEÍCULO	UF	INSCRIÇÃO ESTADUAL
	9 - Sem Frete				
ENTREPOSTO	MUNICÍPIO		UF	INSCRIÇÃO ESTADUAL	
QUANTIDADE	ESPÉCIE	MARCA	NUMERAÇÃO	PERÍODO	INSCRIÇÃO ESTADUAL

#### DADOS DO PRODUTO/SERVIÇO

CODIGO	DESCRIÇÃO DO PRODUTO/SERVIÇO	NÚMERO	UNID	QTD	VAL UNIT	VAL TOTAL	ICMS	ICMS ST	ICMS ST	ICMS ST	ICMS ST	
	desktop completo gabinete com fonte, teclado, placa mãe intel, processador i3 9th, placa de vídeo geforce, 8gb ddr4, hd 1tb, kit mouse teclado e caixa de som, monitor, estabilizador, windows 10 pro.	84715010	0100	5102	unl	20000	4.235,000	84,7000				

*[Handwritten mark]*

BURITICUPU-MA  
Proc. 100690012023  
Fis. 1731  
Rub. *[Signature]*

#### CÁLCULO DO ISSQN

RECEITA DE SERVIÇOS	VALOR TOTAL ISQUIN	VALOR DO ISSQN	VALOR DO ISSQN ST
3406			

#### DADOS ADICIONAIS

INFORMAÇÕES COMPLEMENTARES	RECEITA DE SERVIÇOS
Informações Adicionais de Interesse do Paga: emissão de cheque e depósito, atualização do boleto em 19/12/2020 de acordo com o boleto único 740 em 2019 e 2019.	<i>[Handwritten marks]</i>



# B. DANIEL INFORMÁTICA

rua padre munoz da nobrega, 122 - proximo a ponte, quadra nra do hospital - centro, Aratiba, RS - CEP: 99770000 - Fone/Fax: 5433761586

## DANFE

Documento Auxiliar da Nota Fiscal Eletrônica

0 - Entrada  
1 - Saída **1**  
Nº 000.000.179  
SÉRIE: 1  
Página 1 de 1



CHAVE DE ACESSO  
4321111160727300011555001000001791510617007

Consulta de autenticidade no portal nacional da NF-e [www.nfe.fazenda.gov.br/portal](http://www.nfe.fazenda.gov.br/portal) ou no site da Sefaz Autorizadora

PROTOCOLO DE AUTORIZAÇÃO DE USO  
143210242421614 - 22/11/2021 13:39

NATUREZA DA OPERAÇÃO  
venda

INSCRIÇÃO ESTADUAL  
0040011828

INSCRIÇÃO ESTADUAL DO SUBST. TRIB

CNPJ/CPF  
11.607.273/0001-15

### DESTINATÁRIO/REMETENTE

NOME RAZÃO SOCIAL  
município de viadutos

CNPJ/CPF  
87.613.352/0001-09

DATA DA EMISSÃO  
22/11/2021

ENDEREÇO  
rus anastacio ribeiro, 84 - prefeitura

BARRIO/DISTRITO  
centro

CEP  
99820-000

DATA DE ENTRADA/SAÍDA

MUNICÍPIO  
Viadutos

FONE/FAX

UF  
RS

INSCRIÇÃO ESTADUAL

HORA DE ENTRADA/SAÍDA

### FATURA

### CÁLCULO DO IMPOSTO

BASE DE CÁLCULO DO ICMS	0,00	VALOR DO ICMS	0,00	BASE DE CÁLCULO DO ICMS ST	0,00	VALOR DO ICMS ST	0,00	VALOR TOTAL DOS PRODUTOS	86.220,00
VALOR DO FRETE	0,00	VALOR DO SEGURO	0,00	DESCONTO	0,00	OUTRAS DESPESAS ACESSÓRIAS	0,00	VALOR DO IPI	0,00
								VALOR TOTAL DAS DEDUÇÕES	86.220,00

### TRANSPORTADOR/VOLUMES TRANSPORTADOS

RAZÃO SOCIAL	FRETE POR CONTA	CODIGO ANTT	PLACA DO VEICULO	UF	CNPJ/CPF
	9 - Sem Frete				
ENDEREÇO	MUNICÍPIO	UF	INSCRIÇÃO ESTADUAL		
QUANTIDADE	ESPÉCIE	MARCA	NUMERAÇÃO	PESO BRUTO	PESO LÍQUIDO

### DADOS DO PRODUTO/SERVIÇO

CODIGO	DESCRIÇÃO DO PRODUTO/SERVIÇO	NCM/SI	CST	CTOP	UNID.	QTD.	VL. UNIT.	VL. TOTAL	BC ICMS	VL. ICMS	VL. IPI	ALIQ. ICMS	ALIQ. IPI
681006510	desktop basico processador amd athlon 3000g, placa mae compativel, memoria 4gb hd sad 120gb, windows 10 pro, gabinete com fonte bivolt manual.	84715010	0103	5102	und	12,0000	2.550,0000	30.600,00			0,00		0,00
651065	monitor monitor tela 19, entrada hdmi e vga, bivolt	84715010	0103	5102	und	12,0000	785,0000	9.420,00			0,00		0,00
9840980	desktop medio porte processador amd ryzen 3 3200g, placa mae compativel, memoria 16gb ddr4, sad 240gb gabinete com fonte bivolt manual, windows 10 pro.	84715010	0103	5102	und	7,0000	5.020,0000	35.140,00			0,00		0,00
98411098910	notebook notebook tela 15.6, memoria 4gb ddr4, windows 10 pro hd 1tb bivolt	84713019	0103	5102	und	1,0000	4.430,0000	4.430,00			0,00		0,00
066137	desktop alto desempenho	84715010	0103	5102	und	1,0000	6.630,0000	6.630,00					

BURITICUPUNA  
Proc. 39090012023  
Fis. 1752  
Rub. *[assinatura]*

### CÁLCULO DO ISSQN

INSCRIÇÃO MUNICIPAL 5406	VALOR TOTAL DOS SERVIÇOS	BASE DE CÁLCULO DO ISSQN	VALOR DO ISSQN
-----------------------------	--------------------------	--------------------------	----------------

### DADOS ADICIONAIS

INFORMAÇÕES COMPLEMENTARES Informações Adicionais de Interesse do Fisco: contrato 106/ 2021 dados para deposito banco 748 ag 0217 cc 26379-3	RESERVADO AO FISCO
--	--------------------

*[assinatura]*

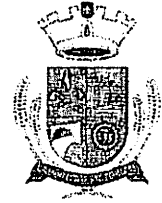

**ATESTADO DE CAPACIDADE TÉCNICA**

MAURICIO SOLIGO, Prefeito Municipal de Getúlio Vargas, Estado do Rio Grande do Sul, ATESTA, para os devidos fins (Lei 8.666 e suas alterações), que a empresa:

NOME OU RAZÃO SOCIAL: BERNARDO DANIEL  
CIDADE: ARATIBA/RS  
CNPJ: 11.607.273/0001-15

O MUNICÍPIO DE GETÚLIO VARGAS – PODER EXECUTIVO, pessoa jurídica de direito público, inscrito no CNPJ 87.613.410/0001-96, com sede na Av. Eng.º Firmino Girardello, 85, Bairro Centro, CEP 99.900-000, representado por seu Prefeito Mauricio Soligo, brasileiro, casado, inscrito no CPF sob nº 680.467.900-87, nesta cidade, ATESTA, a pedido da parte interessada, que a empresa BERNARDO DANIEL, participou da Licitação e firmou contrato, conforme nº 2896/2020, de fornecimento de equipamentos de informática e processamento de dados, não havendo nada em desabono à sua conduta profissional.

PREFEITURA MUNICIPAL DE GETÚLIO VARGAS, 05 de abril de 2022.

  
MAURÍCIO SOLIGO  
Prefeito Municipal

  
BVRITICUPU-MA  
Proc. 3909/001/2023  
Fls. 11/1783  
Rub. AA



ESTADO DO RIO GRANDE DO SUL  
PREFEITURA MUNICIPAL DE VIADUTOS

ATESTADO DE CAPACIDADE TÉCNICA

BURITICUBU-MA  
Proc. 19069004/2023  
Fls. 1734  
Rub. 1734

EDITAL DE LICITAÇÃO PROCESSO Nº 1599/2021  
PREGÃO PRESENCIAL Nº31/2021

Tipo de julgamento: Menor Preço - Unitário PREGÃO PRESENCIAL COM VISTAS À  
AQUISIÇÃO DE COMPUTADORES, NOTEBOOK E PERIFÉRICOS DE INFORMÁTICA  
PARA A ESCOLA MUNICIPAL DE ENSINO FUNDAMENTAL E DIVERSAS SECRETARIAS  
MUNICIPAIS.

Atestamos para os devidos fins e efeitos que a empresa B DANIEL INFORMATICA  
CNPJ 11.607.273/0001-15 Av. Tancredo Neves, 753 – ITA/SC entregou satisfatoriamente  
equipamentos de informática conforme descrição abaixo.

Desktop com no mínimo 1x botão Power, 1x botão reset, 2x USB 2.0 frontal no gabinete. Mouse USB, teclado USB padrão ABNT2, caixa de som com conexão de energia USB e conexão áudio P2. Fonte padrão ATX com no mínimo 200W, 24 pinos 8cm de FAN, 115V - 60HZ/230 - 50HZ. Memória mínima 4GB DDR3, 1600MHZ, 240 pinos, HD SSD de no mínimo 120GB - 2,5 pol. - SATA III. Placa mãe: Processador com no mínimo dois núcleos de 2GHZ, 2x DDR3/DDR3L Slot DIMM, 2x SLOT PCI Express 2.0, 1 conector de speaker, 1 conector de ventoinha do gabinete (3 pinos), 1 conector de energia ATX 24 pinos, 1 conector de áudio frontal, 3 portas USB 2.0, 1 porta LAN RJ45, 1 porta HDMI, 1 porta VGA, 1 porta DV-I. Windows 10 PRO ESD. 12 unidades.

Monitor com no mínimo 18,5 polegadas, resolução mínima de 1366x768 pixels, tempo de resposta mínimo de 5ms, frequência mínima H:30-61 KHZ. Garantia mínima de 12 meses. 12 unidades

Desktop completo, com no mínimo 1x botão power, 1x botão Power, 1x botão reset, 2x USB 2.0 frontal no gabinete, mouse USB, teclado USB padrão ABNT2, caixa de som com conexão de energia USB e conexão de áudio P2. Fonte padrão ATX com no mínimo 200w, 24 pinos 8cm de FAN, 115V - 60HZ/230 - 50HZ. Memória 16GB DDR4, 2400 MHZ, 288 pinos, HD com no mínimo 1TB, tamanho 3,5, padrão SATA, HD complementar de no mínimo 240GB SSD. Placa mãe 2x DDR4 slots DIMM, 2x slots PCI Express 2.0 X1, 1x slots PCI Express 3.0/2.0 X16, 1x conector de speaker, 1x conector de ventoinha da CPU (3 pinos), 1x conector de ventoinha do gabinete (3 pinos), 1x conector de energia ATX 24 pinos, 1x conector de painel de áudio f. 7 unidades

Notebook, tela mínima de 15,6 polegadas, teclado numérico, processador mínimo Intel Core i3 de 10ª geração, ou AMD Ryzen 3 2200G, memória mínima 4GB RAM DDR4, HD de no mínimo 1TB. Conexões HDMI, mínimo 2x USB, WIFI, RJ45, saída de áudio P2. Webcam com resolução mínima HD Alta Definição. Deverá acompanhar carregador e bateria (removível ou não). Windows 10 PRO ESD Licenciado. Garantia mínima de 12 meses. 1 unidade



ESTADO DO RIO GRANDE DO SUL  
PREFEITURA MUNICIPAL DE VIADUTOS

BURITICURU/MA  
Proc. 19001001/2023  
Fls. 1755  
Rub. JA

Desktop, com no mínimo 1x botão power, 1x botão Power, 1x botão reset, 2x USB 2.0 frontal no gabinete, mouse USB, teclado USB padrão ABNT2, caixa de som com conexão de energia USB e conexão de áudio P2. Fonte padrão ATX com no mínimo 200w, 24 pinos 8cm de FAN, 115V - 60HZ/230 - 50HZ. Memória 16GB DDR4, 2400 MHZ, 288 pinos, HD com no mínimo 1TB, tamanho 3,5, padrão SATA, HD complementar de no mínimo 240GB SSD. Placa mãe 2x DDR4 slots DIMM, 2x slots PCI Express 2.0 X1, 1x slots PCI Express 3.0/2.0 X16, 1x conector de speaker, 1x conector de ventoinha da CPU (3 pinos), 1x conector de ventoinha do gabinete (3 pinos), 1x conector de energia ATX 24 pinos, 1x conector de painel de áudio f. 1 unidade

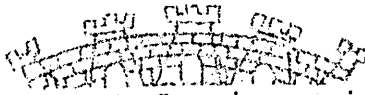

Informamos ainda que as prestações dos serviços/entrega dos materiais acima referidos apresentaram bom desempenho operacional, tendo a empresa cumprido fielmente com suas obrigações de entrega, qualidade e quantidade, nada constando que a desabone técnica e comercialmente, até a presente data.

Viadutos/RS, 06 de abril de 2022.

  
Ivan Paulo de Moraes Passini  
Chefe do Setor de Compras e Licitações

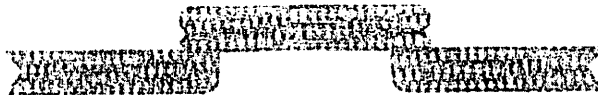

JA



**ATESTADO DE CAPACIDADE TÉCNICA**

BURITICUPU, MA  
Proc. 1909001  
Fis. 2023  
Rub. 1756

Atestamos para os devidos fins e efeitos que a empresa B DANIEL INFORMATICA, CNPJ 11.607.273/0001-15 Rua Quatorze, 91 Ita/SC cep 89760-000 entregou satisfatoriamente equipamentos de informática conforme descrição: "Notebook: Processador: no mínimo 2 núcleos e 4 threads e clock 2.10 GHz. Tamanho da tela 15,6. Memória RAM: 4GB DDR4. Capacidade do SSD: 256GB. Conexões: 2 Entradas USB, Entrada HDMI, Entrada de rede.(GARANTIA MINIMADE 12MESES). QUANTIDADE: 800 - NOTA FISCAL NR 187 (167) / 180 (38) / 165 (74) / 161 (39) / 155 (42) / 152 (57) / 151 (15) / 150 (49) / 142 (59) / 137 (107) / 115 (14) / 104 (12) / 105 (07) / 106 (53).

Informamos ainda que as prestações dos serviços/entrega dos materiais acima referidos apresentaram bom desempenho operacional, tendo a empresa cumprido fielmente com suas obrigações de entrega, qualidade e quantidade, nada constando que a desabone técnica e comercialmente, até a presente data.

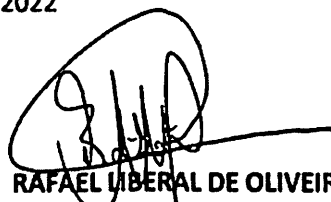

**PREGÃO ELETRÔNICO No 050/2022 - PMP  
PROCESSO ADMINISTRATIVO N° 272/2022  
ATA DE REGISTRO DE PREÇOS No 020/2022  
CONTRATO No 2.180/2022**

Patos-PB, 20 DE OUTUBRO DE 2022

  
**RAFAEL LIBERAL DE OLIVEIRA**  
Chefe do Setor de Apoio Administrativo  
Gerência Administrativa



Recebemos de B.DANIEL INFORMATICA os produtos/serviços constantes na nota fiscal indicada ao lado Emissão: 23/09/2022 - Dest.: SECRETARIA DE EDUCACAO DO MUNICIPIO DE PATOS - Valor Total: 432530,00		NF-e Nº: 000.000.187 SÉRIE: 1
DATA DE RECEBIMENTO	IDENTIFICAÇÃO E ASSINATURA DO RECEBEDOR	

<b>B. DANIEL INFORMATICA</b>  Rua 14, 91 - Sala 02 Pioneiros - 89760-000 Itá - SC Telefone: (54) 3376-1586	<b>DANFE</b> Documento Auxiliar de Nota Fiscal Eletrônica 0 - ENTRADA 1 - SAÍDA <b>1</b> Nº: 000.000.187 SÉRIE: 1 FOLHA 1/16	 CHAVE DE ACESSO 4222 0911 6072 7300 0115 5500 1000 0001 8711 3550 0001 Consulta de autenticidade no portal nacional da NF-e www.nfe.fazenda.gov.br/portal ou no site da Sefaz Autorizadora
	NATUREZA DA OPERAÇÃO <b>Venda</b> INSCRIÇÃO ESTADUAL <b>261525638</b> INSCRIÇÃO EST. DO SUBST. TRIBUTARIO C.P.F./C.N.P.J. <b>11.607.273/0001-15</b> PROTOCOLO DE AUTORIZAÇÃO DE USO <b>342220197862668</b> 23/09/2022 21:21:50	

DESTINATÁRIO/REMETENTE	CNPJ/CPF	DATA DA EMISSÃO
NOME/RAZÃO SOCIAL <b>SECRETARIA DE EDUCACAO DO MUNICIPIO DE PATOS</b> ENDEREÇO <b>R PEDRO CAETANO, SN</b> BAIRRO <b>CENTRO</b> CEP <b>58700 - 040</b> MUNICIPIO <b>PATOS</b> FONE/FAX <b>(83) 3421-4741</b> UF <b>PB</b> IE	<b>06.075.666/0001-95</b> <b>23/09/2022</b> <b>23/09/2022</b> <b>21:14:42</b>	



CÁLCULO DO IMPOSTO	
BASE DE CALC DO ICMS <b>432.530,00</b> VALOR DO ICMS <b>30.277,10</b> VALOR DO FRETE <b>0,00</b> VALOR DO SEGURO <b>0,00</b>	BASE CALC DO ICMS ST <b>0,00</b> VALOR DO ICMS ST <b>0,00</b> DESCONTO <b>0,00</b> OUTRAS DESP ACESS. <b>0,00</b> VALOR DO IPI <b>0,00</b> VALOR APROX. TRJB. <b>111.289,97</b> VALOR TOTAL DOS PRODUTOS <b>432.530,00</b> VALOR TOTAL DA NOTA <b>432.530,00</b>

DADOS DOS PRODUTOS/SERVIÇOS																
CÓDIGO	DESCRIÇÃO DO PRODUTO/SERVIÇO	NCM/SH	CST	CFOP	UND	QTD	VL. UNIT.	VL. TOTAL	DESC.	VL. TOT. LIQ.	B. C. ICMS	VL. ICMS	VL. IPI	ICMS	IPI	VL. APX
75	notebook lenovo - Barras: 196119536353	84713019	000	6108	UN	167,00	2590,00	432.530,00	0,00	432.530,00	432.530,00	30.277,10	0,00	7,00	0,00	111.289,97

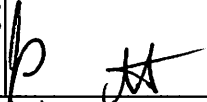

BURELIGURUMA  
 Proc. 1909001.2023  
 Fis. 173  
 Rub. *OK*

*A*

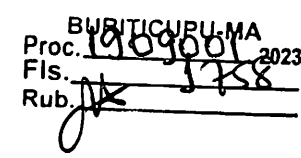
<b>DADOS ADICIONAIS</b> INFORMAÇÕES COMPLEMENTARES req nr 37072 contrato nr 2.180/2022 oficio nr 640 DADOS PARA DEPOSITO BANCO 748 AG 0217 CC 20379-3 BANCO SICREDI PIX 11.607.273/0001-15 / PIX 54996292146 / PIX BDINFORMATICARS@GMAIL.COM Valores totais do ICMS Interestadual: DIFAL da UF de destino R\$ 0; FCP R\$ 0; DIFAL da UF de origem R\$ 0. Val Aprox R\$ 111.289,97 Fed 96.583,95 Est 14.706,02 Fonte IBPT/empresometro.com.br D3C559; CFOP 6108 = R\$432.530,00; Não há cobrança do Fundo Estadual de Combate à Pobreza e às Desigualdades Sociais.	RESERVADO AO FISCO 
--	--

Recebemos de B.DANIEL INFORMATICA os produtos/serviços constantes na nota fiscal indicada ao lado Emissão: 22/09/2022 - Dest.: SECRETARIA DE EDUCACAO DO MUNICIPIO DE PATOS - Valor Total: 98420,00												NF-e Nº: 000.000.180 SÉRIE: 1					
DATA DE RECEBIMENTO				IDENTIFICAÇÃO E ASSINATURA DO RECEBEDOR													
IDENTIFICAÇÃO DO EMITENTE										<b>DANFE</b> Documento Auxiliar de Nota Fiscal Eletrônica 0 - ENTRADA 1 - SAÍDA <b>1</b> Nº: 000.000.180 SÉRIE: 1 FOLHA 2/16		 CHAVE DE ACESSO 4222 0911 6072 7300 0115 5500 1000 0001 8015 3620 0008					
 <b>B. DANIEL INFORMATICA</b> Rua 14, 91 - Sala 02 Pioneiros - 89760-000 Itá - SC Telefone: (54) 3376-1586										Consulta de autenticidade no portal nacional da NF-e <a href="http://www.nfe.fazenda.gov.br/portal">www.nfe.fazenda.gov.br/portal</a> ou no site da Sefaz Autorizadora							
NATUREZA DA OPERAÇÃO <b>Venda</b>										PROTOCOLO DE AUTORIZAÇÃO DE USO <b>342220196585673</b> <b>22/09/2022 15:19:34</b>							
INSCRIÇÃO ESTADUAL <b>261525638</b>				INSCRIÇÃO EST. DO SUBST. TRIBUTARIO				C.P.F./C.N.P.J. <b>11.607.273/0001-15</b>									
DESTINATÁRIO/REMETENTE																	
NOME/RAZÃO SOCIAL <b>SECRETARIA DE EDUCACAO DO MUNICIPIO DE PATOS</b>										CNPJ/CPF <b>06.075.666/0001-95</b>		DATA DA EMISSÃO <b>22/09/2022</b>					
ENDEREÇO <b>R PEDRO CAETANO, SN</b>					BAIRRO <b>CENTRO</b>			CEP <b>58700 - 040</b>		DATA DA ENTRADA/SAÍDA <b>22/09/2022</b>							
MUNICIPIO <b>PATOS</b>				FONE/FAX <b>(83) 3421-4741</b>		UF <b>PB</b>	IE	HORA DA SAÍDA <b>15:09:35</b>									
CÁLCULO DO IMPOSTO																	
BASE DE CÁLC DO ICMS <b>98.420,00</b>		VALOR DO ICMS <b>6.889,40</b>		BASE CÁLC DO ICMS ST <b>0,00</b>		VALOR DO ICMS ST <b>0,00</b>		VALOR APROX. TRIB. <b>25.323,47</b>		VALOR TOTAL DOS PRODUTOS <b>98.420,00</b>							
VALOR DO FRETE <b>0,00</b>		VALOR DO SEGURO <b>0,00</b>		DESCONTO <b>0,00</b>		OUTRAS DESP. ACESS. <b>0,00</b>		VALOR DO IPI <b>0,00</b>		VALOR TOTAL DA NOTA <b>98.420,00</b>							
DADOS DOS PRODUTOS/SERVIÇOS																	
CÓDIGO	DESCRIÇÃO DO PRODUTO/SERVIÇO	NCM/SH	CST	CFOP	UND	QTD	VL. UNIT.	VL. TOTAL	DESC.	VL. TOT. LIQ.	B. C. ICMS	VL. ICMS	VL. IPI	ICMS	IPI	VL. APX	
75	notebook lenovo - Barras: 196119536353	84713019	000	6108	UN	38,00	2590,00	98.420,00	0,00	98.420,00	98.420,00	6.889,40	0,00	7,00	0,00	25.323,47	
 BUBITICUPU-MA Proc. 1909001/2023 Fls. 5758 Rub.																	
DADOS ADICIONAIS																	
INFORMAÇÕES COMPLEMENTARES req nr 37072 contrato nr 2.180/2022 oficio solicitante nr 640 DADOS PARA DEPOSITO BANCO 748 AG 0217 CC 20379-3 BANCO SICREDI PIX 11.607.273/0001-15 / PIX 54996292146 / PIX BDINFORMATICARS@GMAIL.COM Valores totais do ICMS Interestadual: DIFAL da UF de destino RS 0; FCP RS 0; DIFAL da UF de origem RS 0. Val Aprox RS 25.323,47 Fed 21.977,19 Est 3.346,28 Fonte IBPT/empresometro.com.br D3C559; CFOP 6108 = R\$98.420,00; Não há cobrança do Fundo Estadual de Combate à Pobreza e às Desigualdades Sociais.										RESERVADO AO FISCO							
Emitido por DigiSat Tecnologia Ltda® <a href="http://www.digisat.com.br">www.digisat.com.br</a>																	

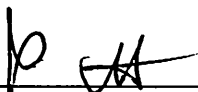

Recebemos de B.DANIEL INFORMATICA os produtos/serviços constantes na nota fiscal indicada ao lado Emissão: 19/09/2022 - Dest.: SECRETARIA DE EDUCACAO DO MUNICIPIO DE PATOS - Valor Total: 191660,00											NF-e Nº: 000.000.165 SÉRIE: 1					
DATA DE RECEBIMENTO			IDENTIFICAÇÃO E ASSINATURA DO RECEBEDOR													
IDENTIFICAÇÃO DO EMITENTE					<b>DANFE</b> Documento Auxiliar de Nota Fiscal Eletrônica 0 - ENTRADA 1 - SAÍDA <b>1</b> Nº: 000.000.165 SÉRIE: 1 FOLHA 3/16			 CHAVE DE ACESSO 4222 0911 6072 7300 0115 5500 1000 0001 6511 0920 0007								
 <b>B. DANIEL INFORMATICA</b> Rua 14, 91 - Sala 02 Pioneiros - 89760-000 Itá - SC Telefone: (54) 3376-1586					Consulta de autenticidade no portal nacional da NF-e <a href="http://www.nfe.fazenda.gov.br/portal">www.nfe.fazenda.gov.br/portal</a> ou no site da Sefaz Autorizadora											
NATUREZA DA OPERAÇÃO					PROTOCOLO DE AUTORIZAÇÃO DE USO											
Venda					342220192941181			19/09/2022 09:07:33								
INSCRIÇÃO ESTADUAL			INSCRIÇÃO EST. DO SUBST. TRIBUTARIO			C.P.F./C.N.P.J.										
261525638						11.607.273/0001-15										
DESTINATÁRIO/REMETENTE											DATA DA EMISSÃO					
NOME/RAZÃO SOCIAL											06.075.666/0001-95		19/09/2022			
SECRETARIA DE EDUCACAO DO MUNICIPIO DE PATOS																
ENDEREÇO					BAIRRO			CEP		DATA DA ENTRADA/SAÍDA						
R PEDRO CAETANO, SN					CENTRO			58700 - 040		19/09/2022						
MUNICIPIO			FONE/FAX		UF	IE	HORA DA SAÍDA									
PATOS			(83) 3421-4741		PB		09:05:21									
CÁLCULO DO IMPOSTO																
BASE DE CÁLC DO ICMS		VALOR DO ICMS		BASE CÁLC DO ICMS ST		VALOR DO ICMS ST		VALOR APROX. TRIB.		VALOR TOTAL DOS PRODUTOS						
191.660,00		13.416,20		0,00		0,00		49.314,12		191.660,00						
VALOR DO FRETE		VALOR DO SEGURO		DESCONTO		OUTRAS DESP. ACESS.		VALOR DO IPI		VALOR TOTAL DA NOTA						
0,00		0,00		0,00		0,00		0,00		191.660,00						
DADOS DOS PRODUTOS/SERVIÇOS																
CÓDIGO	DESCRIÇÃO DO PRODUTO/SERVIÇO	NCM/SH	CST	CFOP	UND	QTD	VL. UNIT.	VL. TOTAL	DESC.	VL. TOT. LIQ.	B. C. ICMS	VL. ICMS	VL. IPI	ICMS	IPI	VL. APX
75	notebook lenovo - Barras: 196119536353	84713019	000	6108	UN	74,00	2590,00	191.660,00	0,00	191.660,00	191.660,00	13.416,20	0,00	7,00	0,00	49.314,12
											BURITICUPI-MA Proc. 1909001/2023 Fis. 1759 Rub. <i>[Handwritten Signature]</i>					
																
DADOS ADICIONAIS											RESERVADO AO FISCO					
INFORMAÇÕES COMPLEMENTARES req nr 37072 contrato nr 2.180/2022 oficio solicitante 640 DADOS PARA DEPOSITO BANCO 748 AG 0217 CC 20379-3 BANCO SICREDI PIX 11.607.273/0001-15 / PIX 54996292146 / PIX BDINFORMATICARS@GMAIL.COM Valores totais do ICMS Interestadual: DIFAL da UF de destino R\$ 0; FCP R\$ 0; DIFAL da UF de origem R\$ 0. Val Aprox R\$ 49.314,12 Fed 42.797,68 Est 6.516,44 Fonte IBPT/empresometro.com.br D3C559; CFOP 6108 = R\$191.660,00; Não há cobrança do Fundo Estadual de Combate à Pobreza e às Desigualdades Sociais.																
Emitido por DigiSat Tecnologia Ltda® www.digisat.com.br																

Recebemos de B.DANIEL INFORMATICA os produtos/serviços constantes na nota fiscal indicada ao lado Emissão: 16/09/2022 - Dest.: SECRETARIA DE EDUCACAO DO MUNICIPIO DE PATOS - Valor Total: 101010,00

NF-e  
Nº: 000.000.161  
SÉRIE: 1

DATA DE RECEBIMENTO	IDENTIFICAÇÃO E ASSINATURA DO RECEBEDOR
IDENTIFICAÇÃO DO EMITENTE	
 <p><b>B. DANIEL INFORMATICA</b> Rua 14, 91 - Sala 02 Pioneiros - 89760-000 Itá - SC Telefone: (54) 3376-1586</p>	<p><b>DANFE</b> Documento Auxiliar de Nota Fiscal Eletrônica</p> <p>0 - ENTRADA 1 - SAÍDA <b>1</b></p> <p>Nº: 000.000.161 SÉRIE: 1 FOLHA 4/16</p>
	<p>CHAVE DE ACESSO 4222 0911 6072 7300 0115 5500 1000 0001 6119 0550 0001</p> <p>Consulta de autenticidade no portal nacional da NF-e <a href="http://www.nfe.fazenda.gov.br/portal">www.nfe.fazenda.gov.br/portal</a> ou no site da Sefaz Autorizadora</p>

NATUREZA DA OPERAÇÃO: **Venda** PROTOCOLO DE AUTORIZAÇÃO DE USO: **342220191804111 16/09/2022 10:55:08**

INSCRIÇÃO ESTADUAL: **261525638** INSCRIÇÃO EST. DO SUBST. TRIBUTARIO: **11.607.273/0001-15** C.P.F./C.N.P.J.:

DESTINATÁRIO/REMETENTE		CNPJ/CPF	DATA DA EMISSÃO
NOME/RAZÃO SOCIAL <b>SECRETARIA DE EDUCACAO DO MUNICIPIO DE PATOS</b>		<b>06.075.666/0001-95</b>	<b>16/09/2022</b>
ENDEREÇO	BAIRRO	CEP	DATA DA ENTRADA/SAÍDA
<b>R PEDRO CAETANO, SN</b>	<b>CENTRO</b>	<b>58700 - 040</b>	<b>16/09/2022</b>
MUNICIPIO	FONE/FAX	UF	IE
<b>PATOS</b>	<b>(83) 3421-4741</b>	<b>PB</b>	
			HORA DA SAÍDA <b>10:54:29</b>

CÁLCULO DO IMPOSTO					
BASE DE CALC DO ICMS	VALOR DO ICMS	BASE CALC DO ICMS ST	VALOR DO ICMS ST	VALOR APROX. TRIB	VALOR TOTAL DOS PRODUTOS
<b>101.010,00</b>	<b>7.070,70</b>	<b>0,00</b>	<b>0,00</b>	<b>25.989,87</b>	<b>101.010,00</b>
VALOR DO FRETE	VALOR DO SEGURO	DESCONTO	OUTRAS DESP. ACESS.	VALOR DO IPI	VALOR TOTAL DA NOTA
<b>0,00</b>	<b>0,00</b>	<b>0,00</b>	<b>0,00</b>	<b>0,00</b>	<b>101.010,00</b>

DADOS DOS PRODUTOS/SERVIÇOS																
CÓDIGO	DESCRIÇÃO DO PRODUTO/SERVIÇO	NCM/SH	CST	CFOP	UND	QTD	VL. UNIT.	VL. TOTAL	DESC.	VL. TOT. LIQ.	B. C. ICMS	VL. ICMS	VL. IPI	ICMS	IPI	VL. APX
75	notebook lenovo - Barras: 196119536353	84713019	000	6108	UN	39,00	2590,00	101.010,00	0,00	101.010,00	101.010,00	7.070,70	0,00	7,00	0,00	25.989,87

BURITICUPU-MA  
Proc. 1909001/2023  
Fis. 1780  
Rub. AA



*A*

**DADOS ADICIONAIS**



INFORMAÇÕES COMPLEMENTARES: requisicao nr 37067 contrato nr 2.180/2022 oficio solicitante nr 645 DADOS PARA DEPOSITO BANCO 748 AG 0217 CC 20379-3 BANCO SICREDI PIX 11.607.273/0001-15 / PIX 54996292146 / PIX BDINFORMATICARS@GMAIL.COM Valores totais do ICMS Interestadual: DIFAL da UF de destino RS 0; FCP RS 0; DIFAL da UF de origem RS 0. Val Aprox R\$ 25.989,87 Fed 22.555,53 Est 3.434,34 Fonte IBPT/empresometro.com.br D3C559; CFOP 6108 = R\$101.010,00; Não há cobrança do Fundo Estadual de Combate à Pobreza e às Desigualdades Sociais.

RESERVADO AO FISCO

Emitido por DigiSat Tecnologia Ltda® [www.digisat.com.br](http://www.digisat.com.br)

Recebemos de B.DANIEL INFORMATICA os produtos/serviços constantes na nota fiscal indicada ao lado Emissão: 15/09/2022 - Dest.: SECRETARIA DE EDUCACAO DO MUNICIPIO DE PATOS - Valor Total: 108780,00												NF-e Nº: 000.000.155 SÉRIE: 1				
DATA DE RECEBIMENTO				IDENTIFICAÇÃO E ASSINATURA DO RECEBEDOR												
IDENTIFICAÇÃO DO EMITENTE										<b>DANFE</b> Documento Auxiliar de Nota Fiscal Eletrônica 0 - ENTRADA 1 - SAÍDA <b>1</b> Nº: 000.000.155 SÉRIE: 1 FOLHA 5/16		 CHAVE DE ACESSO 4222 0911 6072 7300 0115 5500 1000 0001 5516 6350 0008 Consulta de autenticidade no portal nacional da NF-e www.nfe.fazenda.gov.br/portal ou no site da Sefaz Autorizadora				
<b>B. DANIEL INFORMATICA</b>  Rua 14, 91 - Sala 02 Pioneiros - 89760-000 Itá - SC Telefone: (54) 3376-1586												PROTÓCOLO DE AUTORIZAÇÃO DE USO <b>342220190751706</b> <b>15/09/2022 10:37:25</b>				
NATUREZA DA OPERAÇÃO <b>Venda</b>				INSCRIÇÃO ESTADUAL <b>261525638</b>				INSCRIÇÃO EST. DO SUBST. TRIBUTÁRIO				C.F.F./C.N.P.J. <b>11.607.273/0001-15</b>				
DESTINATÁRIO/REMETENTE										CNPJ/CPF		DATA DA EMISSÃO				
NOME/RAZÃO SOCIAL <b>SECRETARIA DE EDUCACAO DO MUNICIPIO DE PATOS</b>										<b>06.075.666/0001-95</b>		<b>15/09/2022</b>				
ENDEREÇO <b>R PEDRO CAETANO, SN</b>					BAIRRO <b>CENTRO</b>			CEP <b>58700 - 040</b>		DATA DA ENTRADA/SAÍDA <b>15/09/2022</b>						
MUNICIPIO <b>PATOS</b>				FONE/FAX <b>(83) 3421-4741</b>		UF <b>PB</b>	IE	HORA DA SAÍDA <b>10:37:06</b>								
CÁLCULO DO IMPOSTO																
BASE DE CALC DO ICMS <b>108.780,00</b>		VALOR DO ICMS <b>7.614,60</b>		BASE CALC DO ICMS ST <b>0,00</b>		VALOR DO ICMS ST <b>0,00</b>		VALOR APROX TRIB <b>27.989,09</b>		VALOR TOTAL DOS PRODUTOS <b>108.780,00</b>						
VALOR DO FRETE <b>0,00</b>		VALOR DO SEGURO <b>0,00</b>		DESCONTO <b>0,00</b>		OUTRAS DESP. ACESS <b>0,00</b>		VALOR DO IPI <b>0,00</b>		VALOR TOTAL DA NOTA <b>108.780,00</b>						
DADOS DOS PRODUTOS/SERVIÇOS																
CÓDIGO	DESCRIÇÃO DO PRODUTO/SERVIÇO	NCM/SH	CST	CFOP	UND	QTD	VL. UNIT.	VL. TOTAL	DESC.	VL. TOT. LIQ.	B. C. ICMS	VL. ICMS	VL. IPI	ICMS	IPI	VL. APX
121	lenovo 3i	84713019	000	6108	UN	42,00	2590,00	108.780,00	0,00	108.780,00	108.780,00	7.614,60	0,00	7,00	0,00	27.989,09
										BURITICUPU-MA Proc. 1909004 2023 Fls. 11761 Rub.						
										A						
DADOS ADICIONAIS										RESERVADO AO FISCO						
INFORMAÇÕES COMPLEMENTARES requisicao nr 37072 contrato nr 2.180/2022 oficio nr 640 DADOS PARA DEPOSITO BANCO 748 AG 0217 CC 20379-3 BANCO SICREDI PIX 11.607.273/0001-15 / PIX 54996292146 / PIX BDINFORMATICARS@GMAIL.COM Valores totais do ICMS Interestadual: DIFAL da UF de destino R\$ 0; FCP R\$ 0; DIFAL da UF de origem R\$ 0. Val Aprox R\$ 27.989,09 Fed 24.290,57 Est 3.698,52 Fonte IBPT/empresometro.com.br D3C559; CFOP 6108 = R\$108.780,00; Não há cobrança do Fundo Estadual de Combate à Pobreza e às Desigualdades Sociais.																
Emitido por DigiSat Tecnologia Ltda® www.digisat.com.br																

Recebemos de B.DANIEL INFORMÁTICA os produtos/serviços constantes na nota fiscal indicada ao lado Emissão: 14/09/2022 - Dest.: SECRETARIA DE EDUCACAO DO MUNICIPIO DE PATOS - Valor Total: 147630,00		NF-e Nº: 000.000.152 SÉRIE: 1
DATA DE RECEBIMENTO	IDENTIFICAÇÃO E ASSINATURA DO RECEBEDOR	

<b>IDENTIFICAÇÃO DO EMITENTE</b>  <b>B. DANIEL INFORMÁTICA</b>   Rua 14, 91 - Sala 02 Pioneiros - 89760-000 Itá - SC Telefone: (54) 3376-1586	<b>DANFE</b> Documento Auxiliar de Nota Fiscal Eletrônica 0 - ENTRADA 1 - SAÍDA <b>I</b> Nº: 000.000.152 SÉRIE: 1 FOLHA 6/16	 CHAVE DE ACESSO 4222 0911 6072 7300 0115 5500 1000 0001 5210 8520 0004 Consulta de autenticidade no portal nacional da NF-e www.nfe.fazenda.gov.br/portal ou no site da Sefaz Autorizadora
---	--	--

NATUREZA DA OPERAÇÃO <b>Venda</b>	PROTOCOLO DE AUTORIZAÇÃO DE USO <b>342220189598129</b>	<b>14/09/2022 09:25:24</b>
INSCRIÇÃO ESTADUAL <b>261525638</b>	INSCRIÇÃO EST DO SUBST. TRIBUTARIO	C.F.F./C.N.P.J. <b>11.607.273/0001-15</b>





DESTINATÁRIO/REMETENTE		CNPJ/CPF	DATA DA EMISSÃO
NOME/RAZÃO SOCIAL <b>SECRETARIA DE EDUCACAO DO MUNICIPIO DE PATOS</b>		<b>06.075.666/0001-95</b>	<b>14/09/2022</b>
ENDEREÇO <b>R PEDRO CAETANO, SN</b>	BAIRRO <b>CENTRO</b>	CEP <b>58700 - 040</b>	DATA DA ENTRADA/SAÍDA <b>14/09/2022</b>
MUNICIPIO <b>PATOS</b>	FONE/FAX <b>(83) 3421-4741</b>	UF <b>PB</b>	HORA DA SAÍDA <b>09:23:41</b>



CÁLCULO DO IMPOSTO					
BASE DE CÁLC DO ICMS	VALOR DO ICMS	BASE CÁLC DO ICMS ST	VALOR DO ICMS ST	VALOR APROX. TRIB.	VALOR TOTAL DOS PRODUTOS
<b>147.630,00</b>	<b>10.334,10</b>	<b>0,00</b>	<b>0,00</b>	<b>37.985,20</b>	<b>147.630,00</b>
VALOR DO FRETE	VALOR DO SEGURO	DESCONTO	OUTRAS DESP. ACESS.	VALOR DO IPI	VALOR TOTAL DA NOTA
<b>0,00</b>	<b>0,00</b>	<b>0,00</b>	<b>0,00</b>	<b>0,00</b>	<b>147.630,00</b>



DADOS DOS PRODUTOS/SERVIÇOS																
CÓDIGO	DESCRIÇÃO DO PRODUTO/SERVIÇO	NCM/SH	CST	CFOP	UND	QTD	VL. UNIT.	VL. TOTAL	DESC.	VL. TOT. LIQ.	B. C. ICMS	VL. ICMS	VL. IPI	ICMS	IPI	VL. APX
75	notebook lenovo - Barras: 196119536353	84713019	000	6108	UN	57,00	2590,00	147.630,00	0,00	147.630,00	147.630,00	10.334,10	0,00	7,00	0,00	37.985,20

BURITIGUBU-MA  
 Proc. 19090001/2023  
 Fls. 176  
 Rub. *[Handwritten Signature]*

<b>DADOS ADICIONAIS</b> INFORMAÇÕES COMPLEMENTARES REQ NR 37072 CONTRATO NR 2.180/2022 OFICIO SOLICITANTE NR 640 DADOS PARA DEPOSITO BANCO 748 AG 0217 CC 20379-3 BANCO SICREDI PIX 11.607.273/0001-15 / PIX 54996292146 / PIX BDINFORMATICARS@GMAIL.COM Valores totais do ICMS Interestadual: DIFAL da UF de destino R\$ 0; FCP R\$ 0; DIFAL da UF de origem R\$ 0. Val Aprox R\$ 37.985,20 Fed 32.965,78 Est 5.019,42 Fonte IBPT/empresometro.com.br D3C559; CFOP 6108 = R\$147.630,00; Não há cobrança do Fundo Estadual de Combate à Pobreza e às Desigualdades Sociais.	RESERVADO AO FISCO  <i>[Handwritten Signature]</i>
--	--

Recebemos de B.DANIEL INFORMATICA os produtos/serviços constantes na nota fiscal indicada ao lado Emissão: 14/09/2022 - Dest.: SECRETARIA DE EDUCACAO DO MUNICIPIO DE PATOS - Valor Total: 38850,00												NF-e Nº: 000.000.151 SÉRIE: 1					
DATA DE RECEBIMENTO				IDENTIFICAÇÃO E ASSINATURA DO RECEBEDOR													
IDENTIFICAÇÃO DO EMITENTE										<b>DANFE</b> Documento Auxiliar de Nota Fiscal Eletrônica 0 - ENTRADA 1 - SAÍDA <b>1</b> Nº: 000.000.151 SÉRIE: 1 FOLHA 7/16		 CHAVE DE ACESSO 4222 0911 6072 7300 0115 5500 1000 0001 5115 4340 0007					
<b>B. DANIEL INFORMATICA</b>  Rua 14, 91 - Sala 02 Pioneiros - 89760-000 Itá - SC Telefone: (54) 3376-1586										Consulta de autenticidade no portal nacional da NF-e <a href="http://www.nfe.fazenda.gov.br/portal">www.nfe.fazenda.gov.br/portal</a> ou no site da Sefaz Autorizadora							
NATUREZA DA OPERAÇÃO										PROTOCOLO DE AUTORIZAÇÃO DE USO							
Venda										342220189592818 14/09/2022 09:21:59							
INSCRIÇÃO ESTADUAL				INSCRIÇÃO EST. DO SUBST. TRIBUTARIO				C.F.F./C.N.P.J.									
261525638								11.607.273/0001-15									
DESTINATÁRIO/REMETENTE																	
NOME/RAZÃO SOCIAL								CNPJ/CPF		DATA DA EMISSÃO							
SECRETARIA DE EDUCACAO DO MUNICIPIO DE PATOS								06.075.666/0001-95		14/09/2022							
ENDEREÇO						BAIRRO		CEP		DATA DA ENTRADA/SAÍDA							
R PEDRO CAETANO, SN						CENTRO		58700 - 040		14/09/2022							
MUNICIPIO				FONE/FAX		UF	IE	HORA DA SAÍDA									
PATOS				(83) 3421-4741		PB		09:20:25									
CÁLCULO DO IMPOSTO																	
BASE DE CALC DO ICMS		VALOR DO ICMS		BASE CALC DO ICMS ST		VALOR DO ICMS ST		VALOR APROX. TRIB.		VALOR TOTAL DOS PRODUTOS							
38.850,00		2.719,50		0,00		0,00		9.996,10		38.850,00							
VALOR DO FRETE		VALOR DO SEGURO		DESCONTO		OUTRAS DESP. ACESS.		VALOR DO IPI		VALOR TOTAL DA NOTA							
0,00		0,00		0,00		0,00		0,00		38.850,00							
DADOS DOS PRODUTOS/SERVIÇOS																	
CÓDIGO	DESCRIÇÃO DO PRODUTO/SERVIÇO	NCM/SH	CST	CFOP	UND	QTD	VL. UNIT.	VL. TOTAL	DESC.	VL. TOT. LIQ.	B. C. ICMS	VL. ICMS	VL. IPI	ICMS	IPI	VL. APX	
75	notebook lenovo - Barras: 196119536353	84713019	000	6108	UN	15,00	2590,00	38.850,00	0,00	38.850,00	38.850,00	2.719,50	0,00	7,00	0,00	9.996,10	
<div style="text-align: right;">   <b>BURITICURU MA</b>            Proc. 19021004/2023            Fis. 1763            Rub.         </div>																	
DADOS ADICIONAIS										RESERVADO AO FISCO							
INFORMAÇÕES COMPLEMENTARES REQ NR 37070 CONTRATO NR 2.180/2022 OFICIO SOLICITANTE NR 642 DADOS PARA DEPOSITO BANCO 748 AG 0217 CC 20379-3 BANCO SICREDI PIX 11.607.273/0001-15 / PIX 54996292146 / PIX BDINFORMATICARS@GMAIL.COM Valores totais do ICMS Interestadual: DIFAL da UF de destino R\$ 0; FCP R\$ 0; DIFAL da UF de origem R\$ 0. Val Aprox R\$ 9.996,10 Fed 8.675,20 Est 1.320,90 Fonte IBPT/empresometro.com.br D3C559; CFOP 6108 = R\$38.850,00; Não há cobrança do Fundo Estadual de Combate à Pobreza e às Desigualdades Sociais.																	
Emitido por DigiSat Tecnologia Ltda® www.digisat.com.br																	

<b>Recebemos de B.DANIEL INFORMATICA os produtos/serviços constantes na nota fiscal indicada ao lado Emissão: 14/09/2022 - Dest.: SECRETARIA DE EDUCACAO DO MUNICIPIO DE PATOS - Valor Total: 126910,00</b>												NF-e Nº: 000.000.150 SÉRIE: 1				
DATA DE RECEBIMENTO				IDENTIFICAÇÃO E ASSINATURA DO RECEBEDOR												
<b>IDENTIFICAÇÃO DO EMITENTE</b>  <div style="display: flex; justify-content: space-between;"> <div style="width: 45%;">  <p><b>B. DANIEL INFORMATICA</b>            Rua 14, 91 - Sala 02            Pioneiros - 89760-000            Itá - SC            Telefone: (54) 3376-1586</p> </div> <div style="width: 30%;"> <p><b>DANFE</b>            Documento Auxiliar            de Nota Fiscal            Eletrônica            0 - ENTRADA            1 - SAÍDA <span style="border: 1px solid black; padding: 2px;">1</span>  <b>Nº: 000.000.150</b>  <b>SÉRIE: 1</b>  <b>FOLHA 8/16</b></p> </div> <div style="width: 20%; text-align: center;">             CHAVE DE ACESSO  <b>4222 0911 6072 7300 0115 5500 1000 0001 5019 8830 0001</b>             Consulta de autenticidade no portal nacional da NF-e <a href="http://www.nfe.fazenda.gov.br/portal">www.nfe.fazenda.gov.br/portal</a> ou no site da Sefaz Autorizadora         </div> </div>																
NATUREZA DA OPERAÇÃO						PROTOCOLO DE AUTORIZAÇÃO DE USO										
<b>Venda</b>						<b>342220189587887 14/09/2022 09:18:30</b>										
INSCRIÇÃO ESTADUAL				INSCRIÇÃO EST DO SUBST. TRIBUTARIO				C.F.F./C.N.P.J.								
<b>261525638</b>								<b>11.607.273/0001-15</b>								
<b>DESTINATÁRIO/REMETENTE</b>																
NOME/RAZÃO SOCIAL								CNPJ/CPF		DATA DA EMISSÃO						
<b>SECRETARIA DE EDUCACAO DO MUNICIPIO DE PATOS</b>								<b>06.075.666/0001-95</b>		<b>14/09/2022</b>						
ENDEREÇO						BAIRRO		CEP		DATA DA ENTRADA/SAÍDA						
<b>R PEDRO CAETANO, SN</b>						<b>CENTRO</b>		<b>58700 - 040</b>		<b>14/09/2022</b>						
MUNICIPIO				FONE/FAX		UF		IE		HORA DA SAÍDA						
<b>PATOS</b>				<b>(83) 3421-4741</b>		<b>PB</b>				<b>09:15:51</b>						
<b>CÁLCULO DO IMPOSTO</b>																
BASE DE CÁLC DO ICMS		VALOR DO ICMS		BASE CALC DO ICMS ST		VALOR DO ICMS ST		VALOR APROX TRIB		VALOR TOTAL DOS PRODUTOS						
<b>126.910,00</b>		<b>8.883,70</b>		<b>0,00</b>		<b>0,00</b>		<b>32.653,94</b>		<b>126.910,00</b>						
VALOR DO FRETE		VALOR DO SEGURO		DESCONTO		OUTRAS DESP. ACESS.		VALOR DO IPI		VALOR TOTAL DA NOTA						
<b>0,00</b>		<b>0,00</b>		<b>0,00</b>		<b>0,00</b>		<b>0,00</b>		<b>126.910,00</b>						
<b>DADOS DOS PRODUTOS/SERVIÇOS</b>																
CÓDIGO	DESCRIÇÃO DO PRODUTO/SERVIÇO	NCM/SH	CST	CFOP	UND	QTD	VL. UNIT.	VL. TOTAL	DESC.	VL. TOT. LIQ.	B. C. ICMS	VL. ICMS	VL. IPI	ICMS	IPI	VL. APX
75	notebook lenovo - Barras: 196119536353	84713019	000	6108	UN	49,00	2590,00	126.910,00	0,00	126.910,00	126.910,00	8.883,70	0,00	7,00	0,00	32.653,94
<b>DADOS ADICIONAIS</b>																
INFORMAÇÕES COMPLEMENTARES										RESERVADO AO FISCO						
REQ NR 37066 CONTRATO NR 2180/2022 OFICIO DO SOLICITANTE NR 646 DADOS PARA DEPOSITO BANCO 748 AG 0217 CC 20379-3 BANCO SICREDI PIX 11.607.273/0001-15 / PIX 54996292146 / PIX BDINFORMATICARS@GMAIL.COM Valores totais do ICMS Interestadual: DIFAL da UF de destino R\$ 0; FCP R\$ 0; DIFAL da UF de origem R\$ 0. Val Aprox R\$ 32.653,94 Fed 28.339,00 Est 4.314,94 Fonte IBPT/empresometro.com.br D3C559; CFOP 6108 = R\$126.910,00; Não há cobrança do Fundo Estadual de Combate à Pobreza e às Desigualdades Sociais										<i>[Handwritten Signature]</i>						

Recebemos de B.DANIEL INFORMÁTICA os produtos/serviços constantes na nota fiscal indicada ao lado Emissão: 08/09/2022 - Dest.: SECRETARIA DE EDUCACAO DO MUNICIPIO DE PATOS - Valor Total: 152810,00											NF-e Nº: 000.000.142 SÉRIE: 1					
DATA DE RECEBIMENTO			IDENTIFICAÇÃO E ASSINATURA DO RECEBEDOR													
IDENTIFICAÇÃO DO EMITENTE						<b>DANFE</b> Documento Auxiliar de Nota Fiscal Eletrônica 0 - ENTRADA 1 - SAÍDA <input checked="" type="checkbox"/> I Nº: 000.000.142 SÉRIE: 1 FOLHA 9/16		 CHAVE DE ACESSO 4222 0911 6072 7300 0115 5500 1000 0001 4218 0830 0006 Consulta de autenticidade no portal nacional da NF-e www.nfe.fazenda.gov.br/portal ou no site da Sefaz Autorizadora								
<b>B. DANIEL INFORMÁTICA</b>  Rua 14, 91 - Sala 02 Pioneiros - 89760-000 Itá - SC Telefone: (54) 3376-1586								PROTOCOLO DE AUTORIZAÇÃO DE USO 342220184990716 08/09/2022 09:37:23								
NATUREZA DA OPERAÇÃO <b>Venda</b>			INSCRIÇÃO ESTADUAL <b>261525638</b>				INSCRIÇÃO EST DO SUBST. TRIBUTARIO		C.P.F./C.N.P.J. <b>11.607.273/0001-15</b>							
DESTINATÁRIO/REMETENTE											DATA DA EMISSÃO <b>08/09/2022</b>					
NOME/RAZÃO SOCIAL <b>SECRETARIA DE EDUCACAO DO MUNICIPIO DE PATOS</b>						CNPJ/CPF <b>06.075.666/0001-95</b>		DATA DA EMISSÃO <b>08/09/2022</b>								
ENDEREÇO <b>R PEDRO CAETANO, SN</b>				BAIRRO <b>CENTRO</b>		CEP <b>58700 - 040</b>		DATA DA ENTRADA/SAÍDA <b>08/09/2022</b>								
MUNICIPIO <b>PATOS</b>			FONE/FAX <b>(83) 3421-4741</b>		UF <b>PB</b>	IE	HORA DA SAÍDA <b>09:34:58</b>									
CÁLCULO DO IMPOSTO																
BASE DE CALC DO ICMS <b>152.810,00</b>		VALOR DO ICMS <b>10.696,70</b>		BASE CALC DO ICMS ST <b>0,00</b>		VALOR DO ICMS ST <b>0,00</b>		VALOR APROX TRIB <b>39.318,01</b>		VALOR TOTAL DOS PRODUTOS <b>152.810,00</b>						
VALOR DO FRETE <b>0,00</b>		VALOR DO SEGURO <b>0,00</b>		DESCONTO <b>0,00</b>		OUTRAS DESP. ACESS <b>0,00</b>		VALOR DO IPI <b>0,00</b>		VALOR TOTAL DA NOTA <b>152.810,00</b>						
DADOS DOS PRODUTOS/SERVIÇOS																
CÓDIGO	DESCRIÇÃO DO PRODUTO/SERVIÇO	NCM/SH	CST	CFOP	UND	QTD	VL. UNIT.	VL. TOTAL	DESC.	VL. TOT. LIQ.	B. C. ICMS	VL. ICMS	VL. IPI	ICMS	IPI	VL. APX
75	notebook lenovo - Barras: 196119536353	84713019	000	6108	UN	59,00	2590,00	152.810,00	0,00	152.810,00	152.810,00	10.696,70	0,00	7,00	0,00	39.318,01
											BURITICURU-MA Proc. 100000/2023 Fis. JA 1765 Rib					
DADOS ADICIONAIS											RESERVADO AO FISCO					
INFORMAÇÕES COMPLEMENTARES requisicao nr 37066 contrato nr 2.180/2022 oficio solicitante nr 646 DADOS PARA DEPOSITO BANCO 748 AG 0217 CC 20379-3 BANCO SICREDI PIX 11.607.273/0001-15 / PIX 54996292146 / PIX BDINFORMATICARS@GMAIL.COM Valores totais do ICMS Interestadual: DIFAL da UF de destino R\$ 0; FCP R\$ 0; DIFAL da UF de origem R\$ 0. Val Aprox R\$ 39.318,01 Fed 34.122,47 Est 5.195,54 Fonte IBPT/empresometro.com.br D3C559; CFOP 6108 = R\$152.810,00; Não há cobrança do Fundo Estadual de Combate à Pobreza e às Desigualdades Sociais.																
Emitido por DigiSat Tecnologia Ltda® www.digisat.com.br																

Recebemos de B.DANIEL INFORMÁTICA os produtos/serviços constantes na nota fiscal indicada ao lado Emissão: 02/09/2022 - Dest.: SECRETARIA DE EDUCACAO DO MUNICIPIO DE PATOS - Valor Total: 101010,00

DATA DE RECEBIMENTO IDENTIFICAÇÃO E ASSINATURA DO RECEBEDOR

NF-e Nº: 000.000.138 SÉRIE: 1

IDENTIFICAÇÃO DO EMITENTE

**B. DANIEL INFORMÁTICA**

Rua 14, 91 - Sala 02  
Pioneiros - 89760-000  
Itá - SC  
Telefone: (54) 3376-1586

**DANFE**  
Documento Auxiliar de Nota Fiscal Eletrônica

0 - ENTRADA  
1 - SAÍDA **1**

Nº: 000.000.138  
SÉRIE: 1  
FOLHA 10/16

CHAVE DE ACESSO  
4222 0911 6072 7300 0115 5500 1000 0001 3811 8660 0009

Consulta de autenticidade no portal nacional da NF-e [www.nfe.fazenda.gov.br/portal](http://www.nfe.fazenda.gov.br/portal) ou no site da Sefaz Autorizadora

NATUREZA DA OPERAÇÃO **Venda**

PROTOCOLO DE AUTORIZAÇÃO DE USO  
342220181344234 02/09/2022 09:32:18

INSCRIÇÃO ESTADUAL **261525638**

INSCRIÇÃO EST. DO SUBST. TRIBUTARIO

C.P.F./C.N.P.J. **11.607.273/0001-15**

DESTINATÁRIO/REMETENTE

NOME/RAZÃO SOCIAL **SECRETARIA DE EDUCACAO DO MUNICIPIO DE PATOS**

CNPJ/CPF **06.075.666/0001-95**

DATA DA EMISSÃO **02/09/2022**

ENDEREÇO **R PEDRO CAETANO, SN**

BAIRRO **CENTRO**

CEP **58700 - 040**

DATA DA ENTRADA/SAÍDA **02/09/2022**

MUNICIPIO **PATOS**

FONE/FAX **(83) 3421-4741**

UF **PB**

IE

HORA DA SAÍDA **09:29:52**

CÁLCULO DO IMPOSTO						
BASE DE CALC DO ICMS	VALOR DO ICMS	BASE CALC DO ICMS ST	VALOR DO ICMS ST	VALOR APROX TRIB	VALOR TOTAL DOS PRODUTOS	
101.010,00	7.070,70	0,00	0,00	25.989,87	101.010,00	
VALOR DO FRETE	VALOR DO SEGURO	DESCONTO	OUTRAS DESP. ACESS	VALOR DO IPI	VALOR TOTAL DA NOTA	
0,00	0,00	0,00	0,00	0,00	101.010,00	

DADOS DOS PRODUTOS/SERVIÇOS																
CÓDIGO	DESCRIÇÃO DO PRODUTO/SERVIÇO	NCM/SH	CST	CFOP	UND	QTD	VL. UNIT.	VL. TOTAL	DESC.	VL. TOT. LIQ.	B. C. ICMS	VL. ICMS	VL. IPI	ICMS	IPI	VL. APX
75	notebook lenovo - Barras: 196119536353	84713019	000	6108	UN	39,00	2590,00	101.010,00	0,00	101.010,00	101.010,00	7.070,70	0,00	7,00	0,00	25.989,87

Assinatura: *[Assinatura]*

BRITICUBU MA  
Proc. 1909201.2023  
Fls. 1166  
Rubrica

DADOS ADICIONAIS

INFORMAÇÕES COMPLEMENTARES



requisicao nr 37067 contrato nr 2.180/2022 oficio solicitante nr 645 DADOS PARA DEPOSITO BANCO 748 AG 0217 CC 20379-3 BANCO SICREDI PIX 11.607.273/0001-15 / PIX 54996292146 / PIX BDINFORMATICARS@GMAIL.COM Valores totais do ICMS Interestadual: DIFAL da UF de destino RS 0; FCP RS 0; DIFAL da UF de origem RS 0. Val Aprox R\$ 25.989,87 Fed 22.555,53 Est 3.434,34 Fonte IBPT/empresometro.com.br D3C559; CFOP 6108 = R\$101.010,00; Não há cobrança do Fundo Estadual de Combate à Pobreza e às Desigualdades Sociais.



RESERVADO AO FISCO



*[Assinatura]*



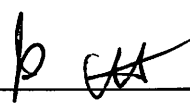

Emitido por DigiSat Tecnologia Ltda® [www.digisat.com.br](http://www.digisat.com.br)



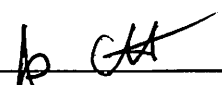

Recebemos de B.DANIEL INFORMÁTICA os produtos/serviços constantes na nota fiscal indicada ao lado Emissão: 01/09/2022 - Dest.: SECRETARIA DE EDUCACAO DO MUNICIPIO DE PATOS - Valor Total: 277.130,00										NF-e Nº: 000.000.137 SÉRIE: 1						
DATA DE RECEBIMENTO			IDENTIFICAÇÃO E ASSINATURA DO RECEBEDOR													
IDENTIFICAÇÃO DO EMITENTE					<b>DANFE</b> Documento Auxiliar de Nota Fiscal Eletrônica 0 - ENTRADA 1 - SAÍDA <b>1</b> Nº: 000.000.137 SÉRIE: 1 FOLHA 11/16		 CHAVE DE ACESSO 4222 0911 6072 7300 0115 5500 1000 0001 3714 9550 0001 Consulta de autenticidade no portal nacional da NF-e <a href="http://www.nfe.fazenda.gov.br/portal">www.nfe.fazenda.gov.br/portal</a> ou no site da Sefaz Autorizadora									
<b>B. DANIEL INFORMÁTICA</b>  Rua 14, 91 - Sala 02 Pioneiros - 89760-000 Itá - SC Telefone: (54) 3376-1586							PROTOCOLO DE AUTORIZAÇÃO DE USO 342220180492711 01/09/2022 11:00:41									
NATUREZA DA OPERAÇÃO <b>Venda</b>			INSCRIÇÃO ESTADUAL <b>261525638</b>				INSCRIÇÃO EST. DO SUBST. TRIBUTÁRIO		C.P.F./C.N.P.J. <b>11.607.273/0001-15</b>							
DESTINATÁRIO/REMETENTE										DATA DA EMISSÃO <b>01/09/2022</b>						
NOME/RAZÃO SOCIAL <b>SECRETARIA DE EDUCACAO DO MUNICIPIO DE PATOS</b>										CNPJ/CPF <b>06.075.666/0001-95</b>						
ENDEREÇO <b>R PEDRO CAETANO, SN</b>					BAIRRO <b>CENTRO</b>		CEP <b>58700 - 040</b>		DATA DA ENTRADA/SAÍDA <b>01/09/2022</b>							
MUNICIPIO <b>PATOS</b>			FONE/FAX <b>(83) 3421-4741</b>		UF <b>PB</b>	IE	HORA DA SAÍDA <b>10:50:35</b>									
CÁLCULO DO IMPOSTO																
BASE DE CALC DO ICMS <b>277.130,00</b>		VALOR DO ICMS <b>19.399,10</b>		BASE CALC DO ICMS ST <b>0,00</b>		VALOR DO ICMS ST <b>0,00</b>		VALOR APROX. TRIB <b>71.305,55</b>		VALOR TOTAL DOS PRODUTOS <b>277.130,00</b>						
VALOR DO FRETE <b>0,00</b>		VALOR DO SEGURO <b>0,00</b>		DESCONTO <b>0,00</b>		OUTRAS DESP. ACESS <b>0,00</b>		VALOR DO IPI <b>0,00</b>		VALOR TOTAL DA NOTA <b>277.130,00</b>						
DADOS DOS PRODUTOS/SERVIÇOS																
CÓDIGO	DESCRIÇÃO DO PRODUTO/SERVIÇO	NCM/SH	CST	CFOP	UND	QTD	VL. UNIT.	VL. TOTAL	DESC.	VL. TOT. LIQ.	B. C. ICMS	VL. ICMS	VL. IPI	ICMS	IPI	VL. APX
75	notebook lenovo - Barras: 196119536353	84713019	000	6108	UN	107,00	2590,00	277.130,00	0,00	277.130,00	277.130,00	19.399,10	0,00	7,00	0,00	71.305,55
										BUBITICURU MA Proc. 101091001 2023 Fls. 176 P Rub.						
DADOS ADICIONAIS INFORMAÇÕES COMPLEMENTARES requisicao nr 37066 nr contrato 2.180/2022 oficio solicitante 646 DADOS PARA DEPOSITO BANCO 748 AG 0217 CC 20379-3 BANCO SICREDI PIX 11.607.273/0001-15 / PIX 54996292146 / PIX BDINFORMATICARS@GMAIL.COM Valores totais do ICMS Interestadual: DIFAL da UF de destino RS 0; FCP RS 0; DIFAL da UF de origem RS 0. Val Aprox RS 71.305,55 Fed 61.883,13 Est 9.422,42 Fonte IBPT/empresometro.com.br D3C559; CFOP 6108 = RS277.130,00; Não há cobrança do Fundo Estadual de Combate à Pobreza e às Desigualdades Sociais.										RESERVADO AO FISCO						
Emitido por DigiSat Tecnologia Ltda® <a href="http://www.digisat.com.br">www.digisat.com.br</a>																

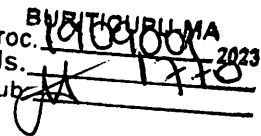

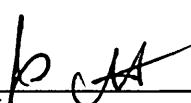
Recebemos de B.DANIEL INFORMATICA os produtos/serviços constantes na nota fiscal indicada ao lado Emissão: 29/08/2022 - Dest.: SECRETARIA DE EDUCACAO DO MUNICIPIO DE PATOS - Valor Total: 108780,00											NF-e Nº: 000.000.116 SÉRIE: 1					
DATA DE RECEBIMENTO			IDENTIFICAÇÃO E ASSINATURA DO RECEBEDOR													
IDENTIFICAÇÃO DO EMITENTE											<b>DANFE</b> Documento Auxiliar de Nota Fiscal Eletrônica 0 - ENTRADA <input type="checkbox"/> 1 - SAÍDA <input checked="" type="checkbox"/> Nº: 000.000.116 SÉRIE: 1 FOLHA 12/16					
 <b>B. DANIEL INFORMATICA</b> Rua 14, 91 - Sala 02 Pioneiros - 89760-000 Itá - SC Telefone: (54) 3376-1586											 CHAVE DE ACESSO 4222 0811 6072 7300 0115 5500 1000 0001 1618 0590 0009 Consulta de autenticidade no portal nacional da NF-e www.nfe.fazenda.gov.br/portal ou no site da Sefaz Autorizadora					
NATUREZA DA OPERAÇÃO											PROTOCOLO DE AUTORIZAÇÃO DE USO					
Venda											342220177146770 29/08/2022 11:17:47					
INSCRIÇÃO ESTADUAL			INSCRIÇÃO EST DO SUBST TRIBUTARIO				C.P.F./C.N.P.J.									
261525638							11.607.273/0001-15									
DESTINATÁRIO/REMETENTE											DATA DA EMISSÃO					
NOME/RAZÃO SOCIAL											29/08/2022					
SECRETARIA DE EDUCACAO DO MUNICIPIO DE PATOS											CNPJ/CPF					
											06.075.666/0001-95					
ENDEREÇO											DATA DA ENTRADA/SAÍDA					
R PEDRO CAETANO, SN											29/08/2022					
MUNICIPIO											HORA DA SAÍDA					
PATOS											11:16:08					
FONE/FAX																
(83) 3421-4741																
UF																
PB																
IE																
CÁLCULO DO IMPOSTO																
BASE DE CÁLC DO ICMS		VALOR DO ICMS		BASE CÁLC DO ICMS ST		VALOR DO ICMS ST		VALOR APROX. TRIB		VALOR TOTAL DOS PRODUTOS						
108.780,00		7.614,60		0,00		0,00		27.989,09		108.780,00						
VALOR DO FRETE		VALOR DO SEGURO		DESCONTO		OUTRAS DESP. ACESS		VALOR DO IPI		VALOR TOTAL DA NOTA						
0,00		0,00		0,00		0,00		0,00		108.780,00						
DADOS DOS PRODUTOS/SERVIÇOS																
CÓDIGO	DESCRIÇÃO DO PRODUTO/SERVIÇO	NCM/SH	CST	CFOP	UND	QTD	VL UNIT.	VL TOTAL	DESC.	VL. TOT. LIQ.	B. C. ICMS	VL ICMS	VL IPI	ICMS	IPI	VL. APX
121	lenovo 3i	84713019	000	6108	UN	42,00	2590,00	108.780,00	0,00	108.780,00	108.780,00	7.614,60	0,00	7,00	0,00	27.989,09
<div style="text-align: right; margin-top: 100px;">           BURELUCIUMA            Proc. 19009001 2023            Fls. 1768            Rub.         </div> <div style="text-align: center; margin-top: 100px;">  </div>																
DADOS ADICIONAIS											RESERVADO AO FISCO					
INFORMAÇÕES COMPLEMENTARES requisicao nr 37072 contrato nr 2.180/2022 oficio nr 640 DADOS PARA DEPOSITO BANCO 748 AG 0217 CC 20379-3 BANCO SICREDI PIX 11.607.273/0001-15 / PIX 54996292146 / PIX BDINFORMATICARS@GMAIL.COM Valores totais do ICMS Interestadual: DIFAL da UF de destino R\$ 0; FCP R\$ 0; DIFAL da UF de origem R\$ 0. Val Aprox R\$ 27.989,09 Fed 24.290,57 Est 3.698,52 Fonte IBPT/empresometro.com.br D3C559; CFOP 6108 = R\$108.780,00; Não há cobrança do Fundo Estadual de Combate à Pobreza e às Desigualdades Sociais.																
Emitido por DigiSat Tecnologia Ltda® www.digisat.com.br																

Recebemos de B.DANIEL INFORMATICA os produtos/serviços constantes na nota fiscal indicada ao lado Emissão: 29/08/2022 - Dest.: SECRETARIA DE EDUCACAO DO MUNICIPIO DE PATOS - Valor Total: 36260,00												NF-e Nº: 000.000.115 SÉRIE: 1					
DATA DE RECEBIMENTO				IDENTIFICAÇÃO E ASSINATURA DO RECEBEDOR													
IDENTIFICAÇÃO DO EMITENTE										<b>DANFE</b> Documento Auxiliar de Nota Fiscal Eletrônica 0 - ENTRADA 1 - SAÍDA <b>1</b> Nº: 000.000.115 SÉRIE: 1 FOLHA 13/16		 CHAVE DE ACESSO 4222 0811 6072 7300 0115 5500 1000 0001 1510 1450 0008 Consulta de autenticidade no portal nacional da NF-e www.nfe.fazenda.gov.br/portal ou no site da Sefaz Autorizadora					
<b>B. DANIEL INFORMATICA</b>  Rua 14, 91 - Sala 02 Pioneiros - 89760-000 Itá - SC Telefone: (54) 3376-1586										NATUREZA DA OPERAÇÃO <b>Venda</b>					PROTOCOLO DE AUTORIZAÇÃO DE USO <b>342220177138509</b> <b>29/08/2022 11:12:43</b>		
INSCRIÇÃO ESTADUAL <b>261525638</b>				INSCRIÇÃO EST. DO SUBST. TRIBUTÁRIO				C.P.F./C.N.P.J. <b>11.607.273/0001-15</b>									
DESTINATÁRIO/REMETENTE										CNPJ/CPF		DATA DA EMISSÃO					
NOME/RAZÃO SOCIAL <b>SECRETARIA DE EDUCACAO DO MUNICIPIO DE PATOS</b>										<b>06.075.666/0001-95</b>		<b>29/08/2022</b>					
ENDEREÇO <b>R PEDRO CAETANO, SN</b>					BAIRRO <b>CENTRO</b>			CEP <b>58700 - 040</b>		DATA DA ENTRADA/SAÍDA <b>29/08/2022</b>							
MUNICIPIO <b>PATOS</b>				FONE/FAX <b>(83) 3421-4741</b>		UF <b>PB</b>	IE		HORA DA SAÍDA <b>11:06:30</b>								
CÁLCULO DO IMPOSTO																	
BASE DE CALC DO ICMS <b>36.260,00</b>		VALOR DO ICMS <b>2.538,20</b>		BASE CALC DO ICMS ST <b>0,00</b>		VALOR DO ICMS ST <b>0,00</b>		VALOR APROX. TRIB. <b>9.329,70</b>		VALOR TOTAL DOS PRODUTOS <b>36.260,00</b>							
VALOR DO FRETE <b>0,00</b>		VALOR DO SEGURO <b>0,00</b>		DESCONTO <b>0,00</b>		OUTRAS DESP. ACESS <b>0,00</b>		VALOR DO IPI <b>0,00</b>		VALOR TOTAL DA NOTA <b>36.260,00</b>							
TRANSPORTADOR/VOLUMES TRANSPORTADOS																	
NOME/RAZÃO SOCIAL <b>BRASPRESS TRANSPORTES URGENTES LT</b>				FRETE POR CONTA <b>0-Remetente (CIF)</b>			COD. ANTT	PLACA VEICULO	UF	CNPJ/CPF <b>48.740.351/0044-03</b>							
ENDEREÇO <b>AV P CORONEL JARBAS QUADROS DA SILV</b>				MUNICIPIO <b>PASSO FUNDO</b>				UF <b>RS</b>	INSCRIÇÃO ESTADUAL								
QUANTIDADE <b>6</b>		ESPECIE <b>caixa</b>		MARCA		NUMERO		PESO BRUTO <b>185,000</b>		PESO LIQUIDO <b>182,000</b>							
DADOS DOS PRODUTOS/SERVIÇOS																	
CÓDIGO	DESCRIÇÃO DO PRODUTO/SERVIÇO	NCM/SH	CST	CFOP	UND	QTD	VL. UNIT.	VL. TOTAL	DESC.	VL. TOT. LIQ.	B. C. ICMS	VL. ICMS	VL. IPI	ICMS	IPI	VL. APX	
121	lenovo 3i	84713019	000	6108	UN	14,00	2590,00	36.260,00	0,00	36.260,00	36.260,00	2.538,20	0,00	7,00	0,00	9.329,70	
										BUBITISUPILMA Proc. <b>109001</b> 2023 Fis. <b>1769</b> Rub. <b>1769</b>							
										<b>A</b>							
DADOS ADICIONAIS										RESERVADO AO FISCO							
INFORMAÇÕES COMPLEMENTARES																	
requisicao de compra nr 37068 nr contrato 2180/2022 DADOS PARA DEPOSITO BANCO 748 AG 0217 CC 20379-3 BANCO SICREDI PIX 11.607.273/0001-15 / PIX 54996292146 / PIX BDINFORMATICARS@GMAIL.COM Valores totais do ICMS Interestadual: DIFAL da UF de destino R\$ 0; FCP R\$ 0; DIFAL da UF de origem R\$ 0. Val Aprox R\$ 9.329,70 Fed 8.096,86 Est 1.232,84 Fonte IBPT/empresometro.com.br D3C559; CFOP 6108 = R\$36.260,00; Não há cobrança do Fundo Estadual de Combate à Pobreza e às Desigualdades Sociais.																	
Emitido por DigiSat Tecnologia Ltda® www.digisat.com.br																	

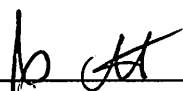
Recebemos de B.DANIEL INFORMÁTICA os produtos/serviços constantes na nota fiscal indicada ao lado Emissão: 25/08/2022 - Dest.: SECRETARIA DE EDUCACAO DO MUNICIPIO DE PATOS - Valor Total: 31080,00												NF-e Nº: 000.000.104 SÉRIE: 1				
DATA DE RECEBIMENTO				IDENTIFICAÇÃO E ASSINATURA DO RECEBEDOR												
IDENTIFICAÇÃO DO EMITENTE						<b>DANFE</b> Documento Auxiliar de Nota Fiscal Eletrônica 0 - ENTRADA 1 - SAÍDA <input checked="" type="checkbox"/>		 CHAVE DE ACESSO 4222 0811 6072 7300 0115 5500 1000 0001 0412 2910 0000								
<b>B. DANIEL INFORMÁTICA</b>  Rua 14, 91 - Sala 02 Pioneiros - 89760-000 Itá - SC Telefone: (54) 3376-1586						Nº: 000.000.104 SÉRIE: 1 FOLHA 14/16		Consulta de autenticidade no portal nacional da NF-e www.nfe.fazenda.gov.br/portal ou no site da Sefaz Autorizadora								
NATUREZA DA OPERAÇÃO						PROTOCOLO DE AUTORIZAÇÃO DE USO										
Venda						342220174742850 25/08/2022 09:43:03										
INSCRIÇÃO ESTADUAL				INSCRIÇÃO EST. DO SUBST. TRIBUTÁRIO				C.P.F./C.N.P.J.								
261525638								11.607.273/0001-15								
DESTINATÁRIO/REMETENTE																
NOME/RAZÃO SOCIAL						CNPJ/CPF			DATA DA EMISSÃO							
SECRETARIA DE EDUCACAO DO MUNICIPIO DE PATOS						06.075.666/0001-95			25/08/2022							
ENDEREÇO				BAIRRO			CEP		DATA DA ENTRADA/SAÍDA							
R PEDRO CAETANO, SN				CENTRO			58700 - 040		25/08/2022							
MUNICIPIO				FONE/FAX		UF	IE	HORA DA SAÍDA								
PATOS				(83) 3421-4741		PB		09:24:32								
CÁLCULO DO IMPOSTO																
BASE DE CALC DO ICMS		VALOR DO ICMS		BASE CALC DO ICMS ST		VALOR DO ICMS ST		VALOR APROX. TRIB		VALOR TOTAL DOS PRODUTOS						
31.080,00		2.175,60		0,00		0,00		7.996,88		31.080,00						
VALOR DO FRETE		VALOR DO SEGURO		DESCONTO		OUTRAS DESP. ACESS		VALOR DO IPI		VALOR TOTAL DA NOTA						
0,00		0,00		0,00		0,00		0,00		31.080,00						
DADOS DOS PRODUTOS/SERVIÇOS																
CÓDIGO	DESCRIÇÃO DO PRODUTO/SERVIÇO	NCM/SH	CST	CFOP	UND	QTD	VL. UNIT.	VL. TOTAL	DESC.	VL. TOT. LIQ.	B. C. ICMS	VL. ICMS	VL. IPI	ICMS	IPI	VL. APX
75	notebook lenovo - Barras: 196119536353	84713019	000	6108	UN	12,00	2590,00	31.080,00	0,00	31.080,00	31.080,00	2.175,60	0,00	7,00	0,00	7.996,88
<div style="text-align: right;">             BURELTIQUILMA            Proc. 19109004            Fis. 1770            Rub. 1770         </div>																
<div style="text-align: center;">  </div>																
DADOS ADICIONAIS																
INFORMAÇÕES COMPLEMENTARES									RESERVADO AO FISCO							
requisicao de compras nr 37069 DADOS PARA DEPOSITO BANCO 748 AG 0217 CC 20379-3 BANCO SICREDI PIX 11.607.273/0001-15 / PIX 54996292146 / PIX BDINFORMATICARS@GMAIL.COM Valores totais do ICMS Interestadual: DIFAL da UF de destino RS 0; FCP RS 0; DIFAL da UF de origem RS 0. Val Aprox RS 7.996,88 Fed 6.940,16 Est 1.056,72 Fonte IBPT/empresometro.com.br D3C559; CFOP 6108 = R\$31.080,00; Não há cobrança do Fundo Estadual de Combate à Pobreza e às Desigualdades Sociais.																
Emitido por DigiSat Tecnologia Ltda® www.digisat.com.br																

Recebemos de B.DANIEL INFORMÁTICA os produtos/serviços constantes na nota fiscal indicada ao lado Emissão: 25/08/2022 - Dest.: SECRETARIA DE EDUCACAO DO MUNICIPIO DE PATOS - Valor Total: 18130,00											NF-e Nº: 000.000.105 SÉRIE: 1					
DATA DE RECEBIMENTO				IDENTIFICAÇÃO E ASSINATURA DO RECEBEDOR												
IDENTIFICAÇÃO DO EMITENTE				<b>DANFE</b> Documento Auxiliar de Nota Fiscal Eletrônica 0 - ENTRADA 1 - SAÍDA <b>1</b> Nº: 000.000.105 SÉRIE: 1 FOLHA 15/16				 CHAVE DE ACESSO 4222 0811 6072 7300 0115 5500 1000 0001 0514 6970 0000 Consulta de autenticidade no portal nacional da NF-e www.nfe.fazenda.gov.br/portal ou no site da Sefaz Autorizadora								
<b>B. DANIEL INFORMÁTICA</b>  Rua 14, 91 - Sala 02 Pioneiros - 89760-000 Itá - SC Telefone: (54) 3376-1586								PROTOCOLO DE AUTORIZAÇÃO DE USO 342220174744141 25/08/2022 09:43:59								
NATUREZA DA OPERAÇÃO				Venda				342220174744141 25/08/2022 09:43:59								
INSCRIÇÃO ESTADUAL				INSCRIÇÃO EST. DO SUBST. TRIBUTÁRIO				C.F.F./C.N.P.J.								
261525638								11.607.273/0001-15								
DESTINATÁRIO/REMETENTE											DATA DA EMISSÃO					
NOME/RAZÃO SOCIAL											06.075.666/0001-95		25/08/2022			
SECRETARIA DE EDUCACAO DO MUNICIPIO DE PATOS																
ENDEREÇO				BAIRRO				CEP		DATA DA ENTRADA/SAÍDA						
R PEDRO CAETANO, SN				CENTRO				58700 - 040		25/08/2022						
MUNICIPIO				FONE/FAX		UF		IE		HORA DA SAÍDA						
PATOS				(83) 3421-4741		PB				09:23:34						
CÁLCULO DO IMPOSTO																
BASE DE CÁLC DO ICMS		VALOR DO ICMS		BASE CÁLC DO ICMS ST		VALOR DO ICMS ST		VALOR APROX. TRIB		VALOR TOTAL DOS PRODUTOS						
18.130,00		1.269,10		0,00		0,00		4.664,85		18.130,00						
VALOR DO FRETE		VALOR DO SEGURO		DESCONTO		OUTRAS DESP. ACESS.		VALOR DO IPI		VALOR TOTAL DA NOTA						
0,00		0,00		0,00		0,00		0,00		18.130,00						
DADOS DOS PRODUTOS/SERVIÇOS																
CÓDIGO	DESCRIÇÃO DO PRODUTO/SERVIÇO	NCM/SH	CST	CFOP	UND	QTD	VL. UNIT	VL. TOTAL	DESC.	VL. TOT. LIQ.	B. C. ICMS	VL. ICMS	VL. IPI	ICMS	IPI	VL. APX
75	notebook lenovo - Barras: 196119536353	84713019	000	6108	UN	7,00	2590,00	18.130,00	0,00	18.130,00	18.130,00	1.269,10	0,00	7,00	0,00	4.664,85
DADOS ADICIONAIS											RESERVADO AO FISCO					
INFORMAÇÕES COMPLEMENTARES																
requisicao de compras nr 37071 DADOS PARA DEPOSITO BANCO 748 AG 0217 CC 20379-3 BANCO SICREDI PIX 11.607.273/0001-15 / PIX 54996292146 / PIX BDINFORMATICARS@GMAIL.COM Valores totais do ICMS Interestadual: DIFAL da UF de destino R\$ 0; FCP R\$ 0; DIFAL da UF de origem R\$ 0. Val Aprox R\$ 4.664,85 Fed 4.048,43 Est 616,42 Fonte IBPT/empresometro.com.br D3C559; CFOP 6108 = R\$18.130,00; Não há cobrança do Fundo Estadual de Combate à Pobreza e às Desigualdades Sociais.																
Emitido por DigiSat Tecnologia Ltda® www.digisat.com.br																

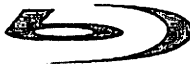
Recebemos de B.DANIEL INFORMATICA os produtos/serviços constantes na nota fiscal indicada ao lado Emissão: 25/08/2022 - Dest.: SECRETARIA DE EDUCACAO DO MUNICIPIO DE PATOS - Valor Total: 137270,00		NF-e Nº: 000.000.106 SÉRIE: 1
DATA DE RECEBIMENTO	IDENTIFICAÇÃO E ASSINATURA DO RECEBEDOR	

<b>B. DANIEL INFORMATICA</b>  Rua 14, 91 - Sala 02 Pioneiros - 89760-000 Itá - SC Telefone: (54) 3376-1586	<b>DANFE</b> Documento Auxiliar de Nota Fiscal Eletrônica 0 - ENTRADA 1 - SAÍDA <input checked="" type="checkbox"/> 1 Nº: 000.000.106 SÉRIE: 1 FOLHA 16/16	 CHAVE DE ACESSO 4222 0811 6072 7300 0115 5500 1000 0001 0618 1440 0009 Consulta de autenticidade no portal nacional da NF-e www.nfe.fazenda.gov.br/portal ou no site da Sefaz Autorizadora
--	--	--

NATUREZA DA OPERAÇÃO <b>Venda</b>	PROTOCOLO DE AUTORIZAÇÃO DE USO <b>342220174744958</b> <b>25/08/2022 09:44:36</b>
--------------------------------------	--

INSCRIÇÃO ESTADUAL <b>261525638</b>	INSCRIÇÃO EST. DO SUBST. TRIBUTARIO	C.P.F./C.N.P.J. <b>11.607.273/0001-15</b>
--	-------------------------------------	--

DESTINATÁRIO/REMETENTE		CNPJ/CPF	DATA DA EMISSÃO
NOME/RAZÃO SOCIAL <b>SECRETARIA DE EDUCACAO DO MUNICIPIO DE PATOS</b>		<b>06.075.666/0001-95</b>	<b>25/08/2022</b>
ENDEREÇO	BAIRRO	CEP	DATA DA ENTRADA/SAÍDA
<b>R PEDRO CAETANO, SN</b>	<b>CENTRO</b>	<b>58700 - 040</b>	<b>25/08/2022</b>
MUNICIPIO	FONE/FAX	UF	IE
<b>PATOS</b>	<b>(83) 3421-4741</b>	<b>PB</b>	
			HORA DA SAÍDA <b>09:19:58</b>

CÁLCULO DO IMPOSTO						
BASE DE CALC DO ICMS	VALOR DO ICMS	BASE CALC DO ICMS ST	VALOR DO ICMS ST	VALOR APROX. TRIB.	VALOR TOTAL DOS PRODUTOS	
<b>137.270,00</b>	<b>9.608,90</b>	<b>0,00</b>	<b>0,00</b>	<b>35.319,57</b>	<b>137.270,00</b>	
VALOR DO FRETE	VALOR DO SEGURO	DESCONTO	OUTRAS DESP. ACESS.	VALOR DO IPI	VALOR TOTAL DA NOTA	
<b>0,00</b>	<b>0,00</b>	<b>0,00</b>	<b>0,00</b>	<b>0,00</b>	<b>137.270,00</b>	

DADOS DOS PRODUTOS/SERVIÇOS																
CÓDIGO	DESCRIÇÃO DO PRODUTO/SERVIÇO	NCM/SH	CST	CFOP	UND	QTD	VL UNIT.	VL TOTAL	DESC.	VL TOT. LIQ.	B. C. ICMS	VL ICMS	VL IPI	ICMS	IPI	VL APX
75	notebook lenovo - Barras: 196119536353	84713019	000	6108	UN	53,00	2590,00	137.270,00	0,00	137.270,00	137.270,00	9.608,90	0,00	7,00	0,00	35.319,57

BURITICUPI-MA  
 Proc. 11001001/2023  
 Fis. *[Handwritten Signature]*  
 Rubr. *[Handwritten Signature]*

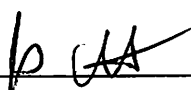

<b>DADOS ADICIONAIS</b> INFORMAÇÕES COMPLEMENTARES requisicao de compras nr 37075 DADOS PARA DEPOSITO BANCO 748 AG 0217 CC 20379-3 BANCO SICREDI PIX 11.607.273/0001-15 / PIX 54996292146 / PIX BDINFORMATICARS@GMAIL.COM Valores totais do ICMS Interestadual: DIFAL da UF de destino RS 0; FCP RS 0; DIFAL da UF de origem RS 0. Val Aprox RS 35.319,57 Fed 30.652,39 Est 4.667,18 Fonte IBPT/empresometro.com.br D3C559; CFOP 6108 = RS137.270,00; Não há cobrança do Fundo Estadual de Combate à Pobreza e às Desigualdades Sociais.	RESERVADO AO FISCO 
--	---



**B. DANIEL INFORMÁTICA**  
Rua: RUA 14, NR 91, SALA 02, Bairro Pioneiros, ITA - SC  
CEP: 89760-000 Telefone: (54) 3376-1586 / 0800 000 7004  
CNPJ: 11.607.273/0001-15 IE: 26.152.563-8 Email:  
BDINFORMATICARS@GMAIL.COM Site:  
<https://www.bdinformatica.com.br>

BURITICUPU-MA  
Proc. 19091001/2023  
Fls. 11/173  
Rub. JA

### **DECLARAÇÃO DE ENQUADRAMENTO**

Declaramos que estamos enquadradas no Regime de tributação de Microempresa e Empresa de Pequeno Porte, conforme estabelece o artigo 3º da Lei Complementar 123, de 14 de dezembro de 2006

Declaramos, sob as penas da lei, que a empresa está enquadrada como EMPRESA DE PEQUENO PORTE de acordo com as condições estabelecidas no art. 3º da lei complementar 123/2006 e Decreto Federal nº 6.204/07;

### **DECLARAÇÃO ACEITE EDITAL**

Declaro expressamente que aceita todas as exigências do Edital e de seus Anexos.

Declaramos nossa inteira submissão aos preceitos legais em vigor, especialmente os da Lei Federal nº 8.666/93 e suas alterações e às cláusulas e condições do respectivo Edital que trata a presente proposta; que observaremos, integralmente e às normas da Associação Brasileira de Normas Técnicas - ABNT.

Declaramos que estamos de pleno acordo com todas as condições estabelecidas no Edital e seus Anexos, bem como aceitamos todas as obrigações e responsabilidades especificadas no Termo de Referência.

### **FATOS IMPEDITIVOS**

Declaramos que até a presente data inexistem fatos impeditivos a participação desta empresa ao presente certame licitatório, ciente da obrigatoriedade de declarar ocorrências posteriores;

### **QUADRO FUNCIONAL SERVIDOR PUBLICO**

Declaramos que não possuímos em nosso quadro funcional servidor público ou dirigente de órgão ou entidade contratante ou responsável pela licitação, conforme art.9 da lei 8.666/93, e não possuímos em nosso quadro soci etário servidor público da ativa, ou empregado de empresa pública ou de sociedade de economia mista;

### **IDONIEDADE**

Declaramos, ainda, sob as penas da lei, que não estamos cumprindo pena de inidoneidade para licitar e contratar com a Administração Pública, em qualquer de suas esferas Federal, Estadual e Municipal, inclusive no Distrito Federal, conforme art. 97 da Lei nº. 8.666/93.

### **DECLARAÇÃO DE PROPOSTA**

Declaramos, sob as penas da lei, em especial o art. 299 do Código Penal Brasileiro, que:

(a) a proposta apresentada para participar da presente Licitação foi elaborada de maneira independente pelo Licitante e o conteúdo da proposta não foi, no todo ou em parte, direta ou indiretamente, informado, discutido ou recebido de qualquer outro participante potencial ou de fato da presente Licitação, por qualquer meio ou por qualquer pessoa;

JA



- (b) a intenção de apresentar a proposta elaborada para participar da presente Licitação não foi informada, discutida ou recebida de qualquer outro participante potencial ou de fato da presente Licitação, por qualquer meio ou por qualquer pessoa;
- (c) que não tentou, por qualquer meio ou por qualquer pessoa, influir na decisão de qualquer outro participante potencial ou de fato da presente Licitação quanto a participar ou não da referida licitação;
- (d) que o conteúdo da proposta apresentada para participar da presente Licitação não será, no todo ou em parte, direta ou indiretamente, comunicado ou discutido com qualquer outro participante potencial ou de fato da presente Licitação antes da adjudicação do objeto da referida licitação;
- (e) que o conteúdo da proposta apresentada para participar da presente Licitação não foi, no todo ou em parte, direta ou indiretamente, informado, discutido ou recebido de qualquer integrante do órgão licitante antes da abertura oficial das propostas; e(f) que está plenamente ciente do teor e da extensão desta declaração e que detém plenos poderes e informações para firmá-la.

Declaramos que nos preços propostos no presente documento estão inclusas todas as despesas, tais como impostos, taxas, transporte, entrega, lucro e demais custos diretos e indiretos, não cabendo quaisquer alegações posteriores de omissão de custos na proposta, bem como pleitos adicionais, sendo o objeto do Edital entregue sem acréscimos de valores.

Declaramos que nos preços contidos na proposta escrita e naqueles que, porventura, vierem a ser ofertados por meio de lances verbais, estão incluídos todos os custos diretos e indiretos, impostos, lucro empresarial, tributos incidentes, seguro, frete e outros necessários ao cumprimento integral do objeto deste edital e seus anexos.

Declaro que os preços cotados incluem todos os custos e despesas necessárias ao cumprimento integral das obrigações decorrentes da licitação.

Declaramos para todos os efeitos legais que, ao apresentar esta proposta, com os preços e prazos acima indicados, estamos de pleno acordo com as condições gerais e especiais estabelecidas para esta licitação, as quais nos submetemos incondicional e integralmente;

Declaramos para todos os efeitos legais que, ao apresentar esta proposta, com os preços propostos estão inclusos e diluídos os custos que envolvem a perfeita execução do contrato, bem como todos os custos relativos a mão de obra, encargos sociais e trabalhistas, as contribuições fiscais, transporte/frete e seguro, bem como as despesas diretas e indiretas e quaisquer outras necessárias a total execução do fornecimento/serviço.

Validade da proposta: Conforme edital  
Prazo de entrega: Conforme edital  
Prazo para pagamento: Conforme edital

BURITICUPU-MA  
Proc. 1160723000115/2023  
Fis. 11714  
Rub. 11714

Itá, SC 04 de Junho de 2023

B DANIEL  
INFORMATICA:1160723000115  
7273000115

Assinado de forma digital por B DANIEL  
INFORMATICA:1160723000115  
Data: 2023.09.25 11:13:51  
4306

BERNARDO DANIEL  
ADMINISTRADOR

**VALIDADE ATÉ 31/12/2023**



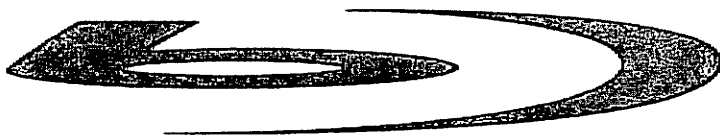

54 3376 1586

**Informatica**

## DECLARAÇÕES

A empresa B. DANIEL INFORMATICA, inscrita no CNPJ sob o nº 11.607.273/0001-15 por intermédio de seu representante legal BERNARDO DANIEL, portador do CPF nº 017.200.750-00, identidade 1088775414 vem através desta declarar que:

BRITIGUIPI-MA  
Proc. 0000001/2023  
Fls. 11/175  
Rub. 11/175

**CONDIÇÕES DO EDITAL:** declara expressamente que se sujeita às condições estabelecidas no edital acima citado e que acatará integralmente qualquer decisão que venha a ser tomada pelo licitador quanto à qualificação apenas das proponentes que tenham atendido às condições estabelecidas no edital e que demonstrem integral Capacidade de executar o fornecimento do bem previsto. Declara, ainda, para Todos os fins de direito, a inexistência de fatos supervenientes impeditivos da Habilitação ou que comprometa a idoneidade da proponente nos termos do Artigo 32, parágrafo 2º, e artigo 97 da lei nº 8.666, de 21 de junho de 1993;

**DECLARAÇÃO DE MENOR:** declara, para fins do disposto Inc. V do Art. 27 da Lei NR 8666 de 21 de junho de 1993, acrescido pela Lei nr 9854 de 27 de Outubro de 1999 que não emprega menor de dezoito anos em trabalho noturno, perigoso ou insalubre e não emprega menor de dezesseis anos. ressalva: emprega menor, a partir de quatorze anos, na condição de aprendiz;

**DECLARAÇÃO DE PROPOSTA:**

A) que a proposta apresentada para participar do pregão eletrônico, foi elaborada de maneira independente (pelo licitante), e o conteúdo da proposta não foi, no todo ou em parte, direta ou indiretamente, informado, discutido ou recebido de qualquer outro participante potencial ou de fato do pregão eletrônico, por qualquer meio ou por qualquer pessoa;

B) a intenção de apresentar a proposta elaborada para participar do pregão eletrônico não foi informada, discutida ou recebida de qualquer outro participante potencial ou de fato do pregão eletrônico, por qualquer meio ou por qualquer pessoa;

C) que não tentou, por qualquer meio ou por qualquer pessoa, influir na decisão de qualquer outro participante potencial ou de fato do pregão eletrônico quanto a participar não da referida licitação;

D) que o conteúdo da proposta apresentada para participar do pregão eletrônico não será, no todo ou em parte, direta ou indiretamente, comunicado ou discutido com qualquer outro participante potencial ou de fato do pregão eletrônico antes da adjudicação do objeto da referida licitação;

E) que o conteúdo da proposta apresentada para participar do pregão eletrônico não foi, no todo ou em parte, direta ou indiretamente, informado, discutido ou recebido de qualquer integrante do município, antes da abertura oficial das propostas

F) que está plenamente ciente do teor e da extensão desta declaração e que detém plenos poderes e informações para firmá-la.

G) que o prazo de entrega e a validade são conforme edital, e que todas as informações prestadas são conforme edital.

B DANIEL Assinado de  
INFORMATICA forma digital  
por B DANIEL  
CA:1160727 INFORMATICA:1  
3000115 1607273000115

B. DANIEL INFORMATICA

CNPJ 11.607.273/0001-15 RUA TANCREDO NEVES 753, SALA 04 — ITA/SC 89760-000

Email: [bdinformaticars@gmail.com](mailto:bdinformaticars@gmail.com) — fone: 54 3376 1586

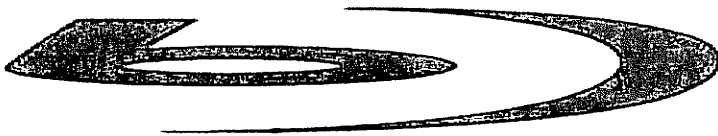

54 3376 1586

**Informatica**

**DECLARAÇÃO DE IDONIEDADE:** declara não ter recebido do município ou de qualquer outra entidade da administração direta ou indireta, em âmbito federal, estadual e municipal, suspensão temporária de participação em licitação e ou impedimento de contratar com a administração, assim como não ter recebido declaração de inidoneidade para licitar e ou contratar com a administração.br -declara, em conformidade com a Lei 10520 que cumpre os requisitos para habilitação para este certame licitatório na prefeitura municipal de pregão eletrônico.

BURITISUPU-MA  
Proc. 009001/2023  
Fls. 1276  
Bury

**DECLARAÇÃO QUE CUMPRE OS REQUISITOS:** Declara, em conformidade com a lei nr. 10.520/02, que cumpre todos os requisitos de habilitação e que as declarações informadas são verídicas conforme parágrafos 4 e 5 do art 26 do decreto 10.024/2019.

**DECLARAÇÃO QUADRO SOCIETÁRIO:** Declara especialmente para o edital de pregão que em seu quadro societário não compõem nenhum integrante que tenha parentesco com prefeito, vice-prefeito, secretários ou equivalentes, por matrimônio ou parentesco, afim ou consanguíneo, ou por adoção, ainda, vereador ou empresa de que seja ele dirigente ou representante, em atenção a decisão 190/2020.

**DECLARAÇÃO DOS EQUIPAMENTOS:** Declara, que os equipamentos entregues serão entregues são novos.

**DECLARAÇÃO DE PREÇOS:** Declara expressamente que nos preços cotados estão incluídas todas as despesas diretas e indiretas, frete, tributos, taxa de administração, encargos sociais, trabalhistas, transporte e seguro até o destino, lucro e demais encargos de qualquer natureza necessários ao cumprimento integral do objeto deste Edital e seus anexos, nada mais sendo válido pleitear a esse título.

**DECLARAÇÃO DE ENTREGA:** Declara que desde já se compromete a cumprir o prazo de entrega rigorosamente em dia, sob pena de sofrer penalização desta Administração.

**DECLARAÇÃO PRAZO DE VALIDADE DOS EQUIPAMENTOS:** Declara de que o prazo de validade de cada item, não será inferior 12 (doze) meses ou conforme exigido no edital, a contar da entrega no Almoxarifado desta Prefeitura, exceto para aqueles que possuam prazo de validade mais curto por razões técnicas comprovadas.

**DECLARAÇÃO DE MICROEMPRESA:**

- a) Enquadra-se na situação de microempresa ou empresa de pequeno porte;
- b) O valor da receita bruta anual da sociedade, no último exercício, não excedeu o limite fixado nos incisos I e II, art. 3º, da Lei Complementar nº 123/06 e suas alterações;
- c) Não se enquadra em quaisquer das hipóteses de exclusão relacionadas no art. 3º, parágrafo 4º, incisos I a X, da mesma lei.

B. DANIEL INFORMATICA

CNPJ 11.607.273/0001-15 RUA TANCREDO NEVES 753, SALA 04 — ITA/SC 89760-000

Email: [bdinformaticars@gmail.com](mailto:bdinformaticars@gmail.com) — fone: 54 3376 1586

B DANIEL Assinado de  
INFORMATICA forma digital  
por B DANIEL  
ICA:116072INFORMATICA:1  
73000115 1607273000115

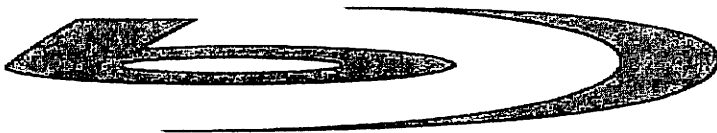

54 3376 1586

**Informatica**

DECLARAÇÃO DE AUTENTICIDADE DOS DOCUMENTOS: Sob as sanções administrativas cabíveis, inclusive as criminais, e sob as penas da lei, que toda documentação anexada ao sistema é autêntica;

DECLARAÇÃO DE INFORMAÇÕES ADICIONAIS: Sob as sanções administrativas cabíveis e sob as penas da lei, que se compromete a fornecer informações adicionais, solicitadas pelo (a) Pregoeiro (a) (a) ou pela Superintendência Geral de Licitações da Prefeitura Municipal, como: laudos técnicos de análises do produto, catálogos, e outros, a qualquer tempo e/ou fase do processo licitatório, com finalidade de dirimir dúvida e instruir as decisões relativas ao julgamento.

DECLARAÇÃO DE QUALIDADE E SUSTENTABILIDADE SÓCIO AMBIENTAL: Sob as penas da Lei, notadamente a Instrução Normativa MPOG n.º 01/2010, que atende aos critérios de qualidade ambiental e sustentabilidade socio ambiental, respeitando as normas de proteção do meio ambiente, tais como, que os bens devam ser, preferencialmente, acondicionados em embalagem individual adequada, com o menor volume possível, que utilize materiais recicláveis, de forma a garantir a máxima proteção durante o transporte e o armazenamento. A empresa reconhece seu compromisso sócio ambiental, mantendo-se disponível à fiscalização pelos órgãos responsáveis;

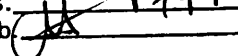
BRITICUPU-MA  
Proc. 1001001 2023  
Fls. 1777  
Rub. 

Itá/SC 2023

B DANIEL Assinado de forma  
INFORMATICA:1 digital por B DANIEL  
1607273000115 INFORMATICA:1160  
7273000115

**BERNARDO DANIEL**  
ADMINISTRADOR



**ESSE DOCUMENTO É VALIDO PELO PRAZO DE 12 MESES**

B. DANIEL INFORMATICA  
CNPJ 11.607.273/0001-15 RUA TANCREDO NEVES 753, SALA 04 — ITA/SC 89760-000  
Email: [bdinformaticars@gmail.com](mailto:bdinformaticars@gmail.com) — fone: 54 3376 1586

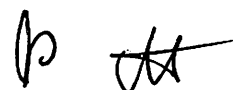



MUNICÍPIO DE ITÁ  
SECRETARIA MUNICIPAL DA FAZENDA E ADMINISTRAÇÃO  
DIVISÃO DE TRIBUTAÇÃO

DATA DE EMISSÃO  
28/02/2023



DATA DE VALIDADE  
31/12/2023

186/2023

BURITICUPU-MA  
Proc. 19091001/2023  
Fis. 1278  
Rub. JA

A SECRETARIA MUNICIPAL CONCEDE O PRESENTE ALVARÁ DE LICENÇA PARA LOCALIZAÇÃO E FUNCIONAMENTO, CONFORME LEGISLAÇÃO.

INSCRIÇÃO MUNICIPAL 1947	CFP / CNPJ 11.607.273/0001-15	RG / INSCRIÇÃO ESTADUAL	DATA INÍCIO ATIVIDADE 26/02/2010
-----------------------------	----------------------------------	-------------------------	-------------------------------------

NOME / RAZÃO SOCIAL  
469416 - B.DANIEL INFORMATICA

NOME FANTASIA / SOBRENOME  
BD INFORMATICA

LOGRADOURO Rua 14	NÚMERO 91	COMPLEMENTO SALA 02
----------------------	--------------	------------------------

CEP 89.760-000	BAIRRO PIONEIROS	MUNICÍPIO Itá	ESTADO SC
-------------------	---------------------	------------------	--------------

ATIVIDADE PRINCIPAL  
0047.5/12.00 Comércio varejista especializado de equipamentos e suprimentos de informática

ATIVIDADE SECUNDARIA(S)

0026.2/13.00	Fabricação de equipamentos de informática
0043.2/15.00	Instalação e manutenção elétrica
0045.2/00.03	Serviços de manutenção e reparação elétrica de veículos automotores
0045.2/00.07	Serviços de instalação, manutenção e reparação de acessórios para veículos automotores
0045.3/07.03	Comércio a varejo de peças e acessórios novos para veículos automotores
0047.4/23.00	Comércio varejista de material elétrico
0047.5/21.00	Comércio varejista especializado de equipamentos de telefonia e comunicação
0047.5/39.00	Comércio varejista especializado de eletrodomésticos e equipamentos de áudio e vídeo
0047.5/47.01	Comércio varejista de móveis
0047.5/63.00	Comércio varejista especializado de instrumentos musicais e acessórios
0047.5/71.00	Comércio varejista especializado de peças e acessórios para aparelhos eletroeletrônicos para uso doméstico, exceto informática e comunicação
0047.6/10.01	Comércio varejista de livros
0047.6/10.03	Comércio varejista de artigos de papelaria
0047.6/36.01	Comércio varejista de brinquedos e artigos recreativos
0047.6/36.02	Comércio varejista de artigos esportivos
0047.8/90.07	Comércio varejista de equipamentos para escritório
0077.3/31.00	Aluguel de máquinas e equipamentos para escritório
0085.9/96.03	Treinamento em informática
0095.1/18.00	Reparação e manutenção de computadores e de equipamentos periféricos
0095.1/26.00	Reparação e manutenção de equipamentos de comunicação

CONTADOR / CONTABILIDADE RESPONSÁVEL  
NADIR FIORAVANTE BASSO

OBSERVAÇÃO

JA



MUNICÍPIO DE ITÁ  
SECRETARIA MUNICIPAL DA FAZENDA E ADMINISTRAÇÃO  
DIVISÃO DE TRIBUTAÇÃO

DATA DE EMISSÃO  
28/02/2023



DATA DE VALIDADE  
31/12/2023

186/2023

BURITICUPU-MA  
Proc. 19091001/2023  
Fis. 1779  
Rub. 1779

A SECRETARIA MUNICIPAL CONCEDE O PRESENTE ALVARÁ DE LICENÇA PARA LOCALIZAÇÃO E FUNCIONAMENTO, CONFORME LEGISLAÇÃO.

INSCRIÇÃO MUNICIPAL 1947	CFP / CNPJ 11.607.273/0001-15	RG / INSCRIÇÃO ESTADUAL	DATA INÍCIO ATIVIDADE 26/02/2010
-----------------------------	----------------------------------	-------------------------	-------------------------------------

NOME / RAZÃO SOCIAL  
469416 - B.DANIEL INFORMATICA

NOME FANTASIA / SOBRENOME  
BD INFORMATICA

OBSERVAÇÃO / INFORMES

EM CASO DE ENCERRAMENTO, PARALISAÇÃO,  
MUDANÇA DE ENDEREÇO, RAMO OU  
QUALQUER OUTRA ALTERAÇÃO, PROCURAR  
COM URGÊNCIA O SETOR DE TRIBUTAÇÃO

ESTE ALVARÁ DEVERÁ FICAR EM LOCAL  
VISÍVEL, SEM DOBRAS OU RASURAS

Emitido por: MATEUS SIMON

MATEUS  
SIMON:080  
12151960

Assinado de forma  
digital por MATEUS  
SIMON:080121519  
60  
Dados: 2023.02.28  
09:28:17 -03'00'



BURITICUPUNA  
Proc. 1909001/2023  
Fis. 1780  
Rub. AA

**DECLARAÇÃO ENQUADRAMENTO COMO**  
**MICROEMPRESA OU EMPRESA DE PEQUENO PORTE**

B. DANIEL INFORMATICA, firma estabelecida à Rua 14, 91, Sala 02, Bairro Pioneiros, no município de Itá, estado de Santa Catarina, inscrita no CNPJ sob nº 11.607.273/0001-15, através do Técnico Contábil Sr. NADIR FIORAVANTE BASSO, portador do CPF 246.085.210-04 e CRC 39647/RS, declara, para fins de participação no presente processo licitatório, sob as penas de lei, que esta licitante, na presente data esta enquadrada como:

( ) MICROEMPRESA, CONFORME O INCISO I DO ART. 3º DA LEI COMPLEMENTAR FEDERAL Nº 123/2006 E ALTERAÇÕES.

(X) EMPRESA DE PEQUENO PORTE CONFORME O INCISO II DO ART. 3º DA LEI COMPLEMENTAR FEDERAL Nº 123/2006 E ALTERAÇÕES.

Declaro ainda, estar ciente de que para a aceitação da proposta e a habilitação da licitante será exigido o cumprimento de todas as obrigações previstas neste edital.

Aratiba – RS, 04 de Novembro de 2022.

 Assinado digitalmente por:  
BERNARDO DANIEL  
Sua autenticidade pode ser confirmada no endereço :  
<<http://www.serpro.gov.br/assinador-digital>>

Bernardo Daniel  
Administrador

 Assinado digitalmente por:  
NADIR FIORAVANTE BASSO  
Sua autenticidade pode ser confirmada no endereço :  
<<http://www.serpro.gov.br/assinador-digital>>

Nadir Fioravante Basso  
Técnico Contábil  
CRC 39647/RS

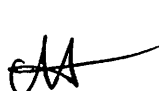

REPÚBLICA FEDERATIVA DO BRASIL  
Ministério da Economia  
Instituto Nacional da Propriedade Industrial  
Diretoria de Marcas, Desenhos Industriais e Indicações Geográficas

## Certificado de registro de marca

Processo nº: 916322300

O Instituto Nacional da Propriedade Industrial, para garantia da propriedade e do uso exclusivo, certifica que a marca abaixo reproduzida encontra-se registrada nos termos das normas legais e regularmente em vigor, mediante as seguintes características e condições:

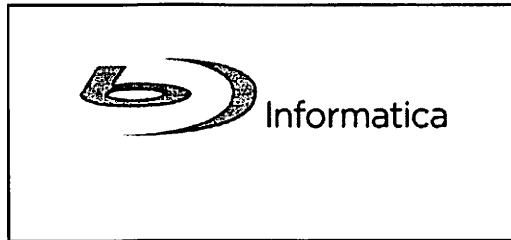

BURITICUPUNA  
Proc. 916322300/2023  
Fls. 1781  
Rub. 00

Data de depósito: 27/11/2018  
Data da concessão: 13/10/2021  
Fim da vigência: 13/10/2031

Titular: BERNARDO DANIEL [BR/RS]  
CPF: 01720075000  
Endereço: RUA SANTOS PÉS 45, 99770000, Aratiba, RIO GRANDE DO SUL, BRASIL

Apresentação: Mista  
Natureza: Marca de Produto  
CFE(4): 27.5.1  
NCL(11): 9  
Especificação: Computadores; Notebook [computadores]; (da classe 9)

Rio de Janeiro, 13/10/2021

André Luis Balloussier Ancora da Luz  
Diretor

A proteção conferida pelo presente registro de marca tem como limite o disposto no art. 124, incisos II, VI, VIII, XVIII e XXI, da Lei nº 9.279, de 14 de maio de 1996.

PA

Lenovo 360  
Intelligent Devices  
Partner

2023 Authorized



Lenovo 360  
Infrastructure Solutions  
Partner

2023 Authorized



08 Agosto 2023

Bernardo Daniel  
Bernardo Daniel 01720075000  
R PADRE MANOEL DA NOBREGA  
Brazil

BURITIGURI, MA  
Proc. 190970016 2023  
Fis. 182  
Rub. 182

1215674119/11607273000115

Esta notificação é para confirmar que Bernardo Daniel 01720075000, é um Revendedor Autorizado da Lenovo localizado no Brazil. Esta autorização é válida até 30 Setembro 2023

Como membro do Programa Lenovo 360 Engage Bernardo Daniel 01720075000 ganhou:

Status Authorized Intelligent Devices está autorizado a revender todos os produtos de PCSD, incluindo serviços associados, mas não se limitando a Produtos de computador pessoal, desktops ThinkCentre, notebooks ThinkPad, monitores ThinkVision, workstation ThinkStation, notebooks e desktops Lenovo Idea, acessórios e opcionais.

Está autorizado a revender todos os produtos de ISG, incluindo, mas não se limitando a Servidores e Storages ThinkSystem e ThinkAgiler, Produtos associados a ISG, opcionais, softwares e serviços.

Observe que seu status será revisado regularmente e qualquer alteração será comunicado a você pelo seu Gerente de Conta.

Se tiver alguma dúvida, entre em contato através do e-mail: [parceiros@lenovo.com](mailto:parceiros@lenovo.com)

Atenciosamente,

BRAZIL

182



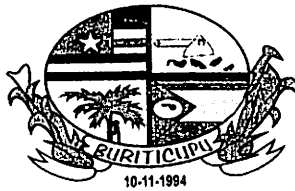

**ESTADO DO MARANHÃO**  
**PREFEITURA MUNICIPAL DE BURITICUPU/MA**  
**CNPJ Nº 01.612.525/0001-40**

**Rua São Raimundo, nº 01, CEP: 65.393-000, Centro – Buriticupu/MA**

Processo Administrativo nº 1909001/2023  
Modalidade: Pregão Eletrônico nº 040/2023  
Tipo: Menor Preço por Item

BURITICUPU-MA  
Proc. 1909001/2023  
Fls. 1383  
Rub. *JA*

Objeto: Contratação de empresa para aquisição de equipamentos e materiais permanentes para atender as necessidades da Rede Municipal de Saúde no Município de Buriticupu/MA.

## DOCUMENTOS DE HABILITAÇÃO:

**RGLMED COMERCIO  
ATACADISTA DE  
EQUIPAMENTOS  
HOSPITALARES LTDA  
CNPJ: 50.867.070/0001-10**

Buriticupu - MA, em 16 de novembro de 2023.



## TRIBUNAL DE CONTAS DA UNIÃO

BURITICURU-MA  
Proc. 1001001/2023  
Fls. 584  
Rubrica

### Consulta Consolidada de Pessoa Jurídica

Este relatório tem por objetivo apresentar os resultados consolidados de consultas eletrônicas realizadas diretamente nos bancos de dados dos respectivos cadastros. A responsabilidade pela veracidade do resultado da consulta é do Órgão gestor de cada cadastro consultado. A informação relativa à razão social da Pessoa Jurídica é extraída do Cadastro Nacional da Pessoa Jurídica, mantido pela Receita Federal do Brasil.

Consulta realizada em: 03/10/2023 10:24:35

#### Informações da Pessoa Jurídica:

Razão Social: **RGLMED COMERCIO ATACADISTA DE EQUIPAMENTOS HOSPITALARES LTDA**  
CNPJ: **50.867.070/0001-10**

#### Resultados da Consulta Eletrônica:

Órgão Gestor: **TCU**  
Cadastro: **Licitantes Inidôneos**  
Resultado da consulta: **Nada Consta**

Para acessar a certidão original no portal do órgão gestor, clique [AQUI](#).

Órgão Gestor: **CNJ**  
Cadastro: **CNIA - Cadastro Nacional de Condenações Cíveis por Ato de Improbidade Administrativa e Inelegibilidade**  
Resultado da consulta: **Nada Consta**

Para acessar a certidão original no portal do órgão gestor, clique [AQUI](#).

Órgão Gestor: **Portal da Transparência**  
Cadastro: **Cadastro Nacional de Empresas Inidôneas e Suspensas**  
Resultado da consulta: **Nada Consta**

Para acessar a certidão original no portal do órgão gestor, clique [AQUI](#).

Órgão Gestor: **Portal da Transparência**  
Cadastro: **CNEP - Cadastro Nacional de Empresas Punidas**  
Resultado da consulta: **Nada Consta**

Para acessar a certidão original no portal do órgão gestor, clique [AQUI](#).

Obs: A consulta consolidada de pessoa jurídica visa atender aos princípios de simplificação e racionalização de serviços públicos digitais. Fundamento legal: Lei nº 12.965, de 23 de abril de 2014, Lei nº 13.460, de 26 de junho de 2017, Lei nº 13.726, de 8 de outubro de 2018, Decreto nº 8.638 de 15, de janeiro de 2016.

# Improbidade Administrativa e Inelegibilidade

## Certidão Negativa

BURITICUPIAMA  
Proc. 1009001/2023  
Fis. 1185  
Rub. JA

Certifico que nesta data (03/10/2023 às 10:23) NÃO CONSTA no Cadastro Nacional de Condenações Cíveis por Ato de Improbidade Administrativa e Inelegibilidade registros de condenação com trânsito em julgado ou sanção ativa quanto ao CNPJ nº 50.867.070/0001-10.

A condenação por atos de improbidade administrativa não implica automático e necessário reconhecimento da inelegibilidade do condenado.

Para consultas sobre inelegibilidade acesse portal do TSE em <http://divulgacandcontas.tse.jus.br/>

Esta certidão é expedida gratuitamente. Sua autenticidade pode ser por meio do número de controle 651C.15DA.DAAC.F418 no seguinte endereço: [https://www.cnj.jus.br/improbidade\\_adm/autenticar\\_certidao.php](https://www.cnj.jus.br/improbidade_adm/autenticar_certidao.php)

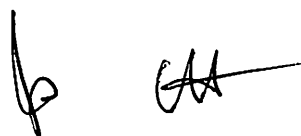



BRITISUPU-MA  
Proc. 01091004, 2023  
Fls. 1286  
Rub. AA

## Sistema de Cadastramento Unificado de Fornecedores - SICAF

### Certificado de Registro Cadastral - CRC

(Emissão conforme art. 17 da Instrução Normativa nº 03, de 26 abril de 2018)

CNPJ: 50.867.070/0001-10  
Razão Social: RGLMED COMERCIO ATACADISTA DE EQUIPAMENTOS  
HOSPITALARES LTDA

#### Atividade Econômica Principal:

4645-1/01 - COMÉRCIO ATACADISTA DE INSTRUMENTOS E MATERIAIS PARA USO  
MÉDICO, CIRÚRGICO, HOSPITALAR E DE LABORATÓRIOS

#### Endereço:

RUA SILVERIO MANOEL DA SILVA, 302 - LOJA 02 - VILA PRINCESA IZABEL -  
Cachoeirinha / Rio Grande do Sul

#### Observações:

A veracidade das informações poderá ser verificada no endereço [www.comprasgovernamentais.gov.br](http://www.comprasgovernamentais.gov.br).  
Este certificado não substitui os documentos enumerados nos artigos 28 a 31 da Lei nº 8.666, de 1993.



## Sistema de Cadastramento Unificado de Fornecedores - SICAF

### Declaração

Declaramos para os fins previstos na Lei nº 8.666, de 1993, conforme documentação registrada no SICAF, que a situação do fornecedor no momento é a seguinte:

BURITICUPU-MA  
Proc. 109001/2023  
Fls. 1783  
Rub. JA

#### Dados do Fornecedor

CNPJ: 50.867.070/0001-10  
Razão Social: RGLMED COMERCIO ATACADISTA DE EQUIPAMENTOS HOSPITALARES LTDA  
Nome Fantasia: RGLMED  
Situação do Fornecedor: Credenciado Data de Vencimento do Cadastro: 02/07/2024  
Natureza Jurídica: SOCIEDADE EMPRESÁRIA LIMITADA  
MEI: Não  
Porte da Empresa: Micro Empresa

#### Ocorrências e Impedimentos

Ocorrência: Nada Consta  
Impedimento de Licitar: Nada Consta

#### Níveis cadastrados:

Fornecedor possui alguma pendência no Nível de Cadastramento indicado. Verifique mais informações sobre pendências nas funcionalidades de consulta.

##### I - Credenciamento

##### II - Habilitação Jurídica

##### III - Regularidade Fiscal e Trabalhista Federal

Receita Federal e PGFN	Validade:	29/03/2024
FGTS	Validade:	01/11/2023
Trabalhista ( <a href="http://www.tst.jus.br/certidao">http://www.tst.jus.br/certidao</a> )	Validade:	08/04/2024

##### IV - Regularidade Fiscal Estadual/Distrital e Municipal

Receita Estadual/Distrital	Validade:	01/12/2023
Receita Municipal	Validade:	13/12/2023

Esta declaração é uma simples consulta e não tem efeito legal

Emitido em: 11/10/2023 09:17

CPF: 020.879.450-63 Nome: MARCELO DE ALMEIDA TELES

Ass: \_\_\_\_\_

1 de 1







# JUNTA COMERCIAL, INDUSTRIAL E SERVIÇOS DO RIO GRANDE DO SUL

Registro Digital

Capa de Processo

BURITIGUPU-MA  
Proc. 43210000371/2023  
Fls. 1789  
Rubrica

Identificação do Processo		
Número do Protocolo	Número do Processo Módulo Integrador	Data
23/173.365-8	RSB2300191515	30/05/2023

Identificação do(s) Assinante(s)		
CPF	Nome	Data Assinatura
020.879.450-63	MARCELO DE ALMEIDA TELES	30/05/2023
Assinado utilizando assinaturas avançadas  		

X

**CONTRATO SOCIAL DE RGLMED COMERCIO ATACADISTA DE EQUIPAMENTOS HOSPITALARES LTDA**

**MARCELO DE ALMEIDA TELES**, nacionalidade BRASILEIRA, Solteiro, nascido em 02/10/1987, profissão: EMPRESARIO, nº do CPF: 020.879.450-63, identidade: 5087626759, órgão expedidor: SJS II-RS, RESIDENTE E DOMICILIADO no(a): RUA SILVERIO MANOEL DA SILVA, número 302, bairro VILA PRINCESA IZABEL, LOJA: 02; município CACHOEIRINHA - RS, CEP: 94.940-243.

Resolve(m), em comum acordo (se for o caso), constituir uma sociedade limitada, mediante as condições e cláusulas seguintes:

**DO NOME EMPRESARIAL (ART. 997, II, DO CC)**

**Cláusula Primeira** - A sociedade adotará o seguinte nome empresarial: RGLMED COMERCIO ATACADISTA DE EQUIPAMENTOS HOSPITALARES LTDA

**DA SEDE (ART. 997, II, DO CC)**

**Cláusula Segunda** - A sociedade terá sua sede no seguinte endereço: RUA SILVERIO MANOEL DA SILVA, número 302, bairro VILA PRINCESA IZABEL, LOJA: 02;, município CACHOEIRINHA - RS, CEP: 94.940-243.

**DO OBJETO SOCIAL (ART. 997, II, DO CC)**

**Cláusula Terceira** - A sociedade terá por objeto o exercício das seguintes atividades econômicas: COMERCIO ATACADISTA DE INSTRUMENTOS E MATERIAIS PARA USO MEDICO, CIRURGICO, HOSPITALAR E DE LABORATORIOS, COMERCIO ATACADISTA DE PRODUTOS ODONTOLOGICOS, COMERCIO ATACADISTA DE EQUIPAMENTOS ELETRICOS DE USO PESSOAL E DOMESTICO, COMERCIO ATACADISTA DE APARELHOS ELETRONICOS DE USO PESSOAL E DOMESTICO, COMERCIO ATACADISTA DE MOVEIS E ARTIGOS DE COLCHOARIA, COMERCIO ATACADISTA DE PRODUTOS DE HIGIENE, LIMPEZA E CONSERVACAO DOMICILIAR, COMERCIO ATACADISTA DE EQUIPAMENTOS DE INFORMATICA, COMERCIO ATACADISTA DE COMPONENTES ELETRONICOS E EQUIPAMENTOS DE TELEFONIA E COMUNICACAO, COMERCIO ATACADISTA DE MAQUINAS, APARELHOS E EQUIPAMENTOS PARA USO ODONTO MEDICO HOSPITALAR, PARTES E PECAS, COMERCIO VAREJISTA DE ARTIGOS MEDICOS E ORTOPEDICOS, COMERCIO VAREJISTA DE PRODUTOS SANEANTES DOMISSANITARIOS



**DO INÍCIO DAS ATIVIDADES E DO PRAZO (ART. 53, III, F, DO DECRETO Nº 1.800, DE 1996)**

**Cláusula Quarta** - A sociedade iniciará suas atividades a partir de 30/05/2023 e seu prazo de duração é indeterminado.

**DO CAPITAL SOCIAL (ART. 997, III E IV E ARTS. 1.052 E 1.055 DO CC)**

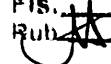
BURITICUPU-MA  
Proc. 1909000/2023  
Fls. 179  
Rub. 

**Cláusula Quinta** - O capital social é de R\$ 150.000,00 (CENTO e CINQUENTA MIL reais) divididos em 150.000 quota(s), no valor nominal de R\$ 1,00 (UM real), cada uma, formado por R\$ 150.000,00 (CENTO e CINQUENTA MIL reais) em moeda corrente do País.

**Parágrafo Único.** O capital encontra-se subscrito e integralizado pelo(s) sócio(s) da seguinte forma:

Sócio	Nº de Quotas	Valor
MARCELO DE ALMEIDA TELES	150.000	R\$ 150.000,00
Total	150.000	R\$ 150.000,00

**DA ADMINISTRAÇÃO (ARTS. 997, VI; 1.013; 1.015; 1.064 DO CC)**

**Cláusula Sexta** - A administração da sociedade será exercida:

Pelo sócio **MARCELO DE ALMEIDA TELES**, que representará legalmente a sociedade e poderá praticar todos os atos pertinentes à gestão da sociedade, em nome da pessoa jurídica, dentre ele(s):

A) todo e qualquer ato de gestão pertinente ao objeto social não expressamente previsto nas alíneas anteriores.

**Parágrafo Único.** Não constituindo o objeto social, a alienação ou a oneração de bens imóveis depende de autorização da maioria.

**DO BALANÇO PATRIMONIAL (ART. 1.065 DO CC)**



**Cláusula Sétima** - Ao término de cada exercício, em 31 de dezembro, o administrador prestará contas justificadas de sua administração, procedendo à elaboração do inventário, do balanço patrimonial e do balanço de resultado econômico, cabendo ao(s) sócio(s), os lucros ou perdas apuradas na proporção de suas quotas (se for o caso).

**DA DECLARAÇÃO DE DESIMPEDIMENTO DE ADMINISTRADOR (ART. 1.011, § 1º, DO CC E ART. 37, II, DA LEI Nº 8.934, DE 1994)**

**Cláusula Oitava** - O(s) administrador(es) da empresa declara(m), sob as penas da lei, que não está(ão) impedido(s) de exercer a administração da empresa, por lei especial, ou em virtude de condenação criminal, ou por se encontrar sob os efeitos dela, a pena que vede, ainda que temporariamente, o acesso a cargos públicos; ou por crime falimentar, de prevaricação, peita ou

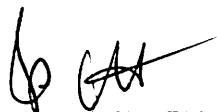

suborno, concussão, peculato, ou contra a economia popular, contra o sistema financeiro nacional, contra normas de defesa da concorrência, contra as relações de consumo, fé pública, ou a propriedade.

**DO ENQUADRAMENTO (ME OU EPP)**

BURITICUPI-MA  
Proc. 23001504/2023  
Fls. 1797  
Rub. JA

- Cláusula Nona** - Os sócios declaram que a sociedade se enquadra como Microempresa - ME, nos termos da Lei Complementar nº 123, de 14 de dezembro de 2006, e que não se enquadra em qualquer das hipóteses de exclusão relacionadas no § 4º do art. 3º da mencionada lei. (art. 3º, I, da Lei Complementar nº 123, de 2006)
- Cláusula Décima** - A(s) parte(s) elege(m) o foro CACHOEIRINHA - RS para dirimir quaisquer dúvidas decorrentes do presente instrumento contratual, bem como para o exercício e cumprimento dos direitos e obrigações resultantes deste contrato, renunciando a qualquer outro, por mais privilegiado que possa ser.

E, por estar assim constituída, assina(m) o presente instrumento particular, em via única.

CACHOEIRINHA, 30 de maio de 2023.



MARCELO DE ALMEIDA TELES: Sócio/Administrador

Handwritten signature or mark.



# JUNTA COMERCIAL, INDUSTRIAL E SERVIÇOS DO RIO GRANDE DO SUL

Registro Digital

Documento Principal

BURITICURUMA  
Prod. 12/01/2023  
Fls. 1293  
Rub. JA

Identificação do Processo		
Número do Protocolo	Número do Processo Módulo Integrador	Data
23/173.365-8	RSB2300191515	30/05/2023

Identificação do(s) Assinante(s)		
CPF	Nome	Data Assinatura
020.879.450-63	MARCELO DE ALMEIDA TELES	30/05/2023
Assinado utilizando assinaturas avançadas g vb !!!		





## TERMO DE AUTENTICAÇÃO - REGISTRO DIGITAL

A Secretaria Geral da JUCISRS, no uso de suas atribuições de chancelar os instrumentos submetidos ao registro público de empresas, certifica, para fins de autenticidade, e, em atendimento ao disposto no ART. 1º, I DA LEI 8.934/1994, que o ato empresarial protocolado sob o número 23/173.365-8, em 30/05/2023 da empresa: RGLMED COMERCIO ATACADISTA DE EQUIPAMENTOS HOSPITALARES LTDA, de NIRE 4321000037-1, foi deferido digitalmente sob o número 43210000371, em 30/05/2023, nos termos da medida provisória Nº 876, de 13 de março de 2019.

Assina o presente termo, mediante certificado digital, José Tadeu Jacoby. Para sua validação, deverá ser acessado o sitio eletrônico do Portal de Serviços / Validar Documentos ([https://portalservicos.jucisrs.rs.gov.br/Portal/pages/ imagemProcesso/viaUnica.jsf](https://portalservicos.jucisrs.rs.gov.br/Portal/pages/imagemProcesso/viaUnica.jsf)) e informar o número de protocolo e chave de segurança.

### Capa de Processo

Assinante(s)		
CPF	Nome	Data Assinatura
020.879.450-63	MARCELO DE ALMEIDA TELES	30/05/2023
Assinado utilizando assinaturas avançadas g vb "		

### Documento Principal

Assinante(s)		
CPF	Nome	Data Assinatura
020.879.450-63	MARCELO DE ALMEIDA TELES	30/05/2023
Assinado utilizando assinaturas avançadas g vb "		

Data de início dos efeitos do registro (art. 36, Lei 8.934/1994):



Documento assinado eletronicamente por Jose Tadeu Jacoby, Servidor(a) Público(a), em 30/05/2023, às 09:53.



A autenticidade desse documento pode ser conferida no [portal de serviços da jucisrs](http://portalservicos.jucisrs.rs.gov.br) informando o número do protocolo 23/173.365-8.





JUNTA COMERCIAL, INDUSTRIAL E SERVIÇOS DO  
RIO GRANDE DO SUL  
Registro Digital

BURITICUPU-MA  
Proc. 1909004 2023  
Fls. 1295  
Rub.

O ato foi assinado digitalmente por :

Identificação do(s) Assinante(s)	
CPF	Nome
054.744.500-87	JOSE TADEU JACOBY

Porto Alegre. terça-feira, 30 de maio de 2023







### Certidão Específica

O Secretário-Geral da Junta Comercial, Industrial e Serviços do Rio Grande do Sul **CERTIFICA**, nos termos do art. 29 da Lei Federal nº 8.934, de 18 de novembro de 1994, nos arts. 78, inciso III e 81 do Decreto nº 1.800, de 30 de janeiro de 1996; da Instrução Normativa IN/DREI nº 81, de 10 de julho de 2020, a requerimento, conforme protocolo de número **23/211.494-3**, que consta no Cadastro Estadual de Empresas Mercantis, formado e organizado por esta Junta Comercial na forma disciplinada no art. 7º, VIII, do Decreto 1800/1996, registro de **RGLMED COMERCIO ATACADISTA DE EQUIPAMENTOS HOSPITALARES LTDA, SOCIEDADE EMPRESARIA LIMITADA**, NIRE 4321000037-1, CNPJ 50.867.070/0001-10, ATIVA, com sede na RUA SILVERIO MANOEL DA SILVA, 302, LOJA: 02;, BAIRRO VILA PRINCESA IZABEL, CACHOEIRINHA/RS, com dados que em resumo a seguir se especificam:

Ato/Evento	Data Aprovação	Nº Aprovação	Data Assinatura
CONTRATO - ENQUADRAMENTO DE MICROEMPRESA	30/05/2023	43210000371	30/05/2023

Certifica, por derradeiro, serem estes os únicos atos registrados nesta Junta Comercial até a presente data.

O referido é verdade. Dou fé. Junta Comercial, Industrial e Serviços do Rio Grande do Sul. Nada mais.

Porto Alegre, 30 de Junho de 2023.

  
JOSÉ TADEU JACOBY  
SECRETÁRIO GERAL



REPÚBLICA FEDERATIVA DO BRASIL  
CADASTRO NACIONAL DA PESSOA JURÍDICA

BREITIC/PU-MA  
Proc. 19021001  
Fis. 198  
Rub. 198  
2023

NÚMERO DE INSCRIÇÃO 50.867.070/0001-10 MATRIZ	COMPROVANTE DE INSCRIÇÃO E DE SITUAÇÃO CADASTRAL	DATA DE ABERTURA 30/05/2023
---	---	--------------------------------

NOME EMPRESARIAL RGLMED COMERCIO ATACADISTA DE EQUIPAMENTOS HOSPITALARES LTDA
--

TÍTULO DO ESTABELECIMENTO (NOME DE FANTASIA) RGLMED	PORTE ME
--	-------------

CÓDIGO E DESCRIÇÃO DA ATIVIDADE ECONÔMICA PRINCIPAL 46.45-1-01 - Comércio atacadista de instrumentos e materiais para uso médico, cirúrgico, hospitalar e de laboratórios
--

CÓDIGO E DESCRIÇÃO DAS ATIVIDADES ECONÔMICAS SECUNDÁRIAS 46.45-1-03 - Comércio atacadista de produtos odontológicos ✓ 46.49-4-02 - Comércio atacadista de aparelhos eletrônicos de uso pessoal e doméstico 46.49-4-01 - Comércio atacadista de equipamentos elétricos de uso pessoal e doméstico 46.49-4-04 - Comércio atacadista de móveis e artigos de colchoaria 46.51-6-01 - Comércio atacadista de equipamentos de informática 46.49-4-08 - Comércio atacadista de produtos de higiene, limpeza e conservação domiciliar 46.52-4-00 - Comércio atacadista de componentes eletrônicos e equipamentos de telefonia e comunicação 46.64-8-00 - Comércio atacadista de máquinas, aparelhos e equipamentos para uso odonto-médico-hospitalar; partes e peças 47.73-3-00 - Comércio varejista de artigos médicos e ortopédicos 47.89-0-05 - Comércio varejista de produtos saneantes domissanitários
---

CÓDIGO E DESCRIÇÃO DA NATUREZA JURÍDICA 206-2 - Sociedade Empresária Limitada
--

LOGRADOURO R SILVERIO MANOEL DA SILVA	NÚMERO 302	COMPLEMENTO LOJA 02
--	---------------	------------------------

CEP 94.940-243	BAIRRO/DISTRITO VILA PRINCESA IZABEL	MUNICÍPIO CACHOEIRINHA	UF RS
-------------------	---	---------------------------	----------

ENDEREÇO ELETRÔNICO RGLMEDADM@GMAIL.COM	TELEFONE (51) 8125-0108/ (0000) 0000-0000
--	--

ENTE FEDERATIVO RESPONSÁVEL (EFR) *****
--

SITUAÇÃO CADASTRAL ATIVA	DATA DA SITUAÇÃO CADASTRAL 30/05/2023 ✓
-----------------------------	--

MOTIVO DE SITUAÇÃO CADASTRAL
------------------------------

SITUAÇÃO ESPECIAL *****	DATA DA SITUAÇÃO ESPECIAL *****
----------------------------	------------------------------------

Aprovado pela Instrução Normativa RFB nº 2.119, de 06 de dezembro de 2022.

Emitido no dia 14/09/2023 às 10:46:43 (data e hora de Brasília).

Página: 1/1

6 AA





MINISTÉRIO DA FAZENDA  
Secretaria da Receita Federal do Brasil  
Procuradoria-Geral da Fazenda Nacional

BURITICUPU-MA  
Proc. 0092001/2023  
Fls. 1299  
Rubr. *[assinatura]*

**CERTIDÃO NEGATIVA DE DÉBITOS RELATIVOS AOS TRIBUTOS FEDERAIS E À DÍVIDA  
ATIVA DA UNIÃO**

Nome: RGLMED COMERCIO ATACADISTA DE EQUIPAMENTOS HOSPITALARES LTDA ✓  
CNPJ: 50.867.070/0001-10 ✓

Ressalvado o direito de a Fazenda Nacional cobrar e inscrever quaisquer dívidas de responsabilidade do sujeito passivo acima identificado que vierem a ser apuradas, é certificado que não constam pendências em seu nome, relativas a créditos tributários administrados pela Secretaria da Receita Federal do Brasil (RFB) e a inscrições em Dívida Ativa da União (DAU) junto à Procuradoria-Geral da Fazenda Nacional (PGFN).

Esta certidão é válida para o estabelecimento matriz e suas filiais e, no caso de ente federativo, para todos os órgãos e fundos públicos da administração direta a ele vinculados. Refere-se à situação do sujeito passivo no âmbito da RFB e da PGFN e abrange inclusive as contribuições sociais previstas nas alíneas 'a' a 'd' do parágrafo único do art. 11 da Lei nº 8.212, de 24 de julho de 1991.

A aceitação desta certidão está condicionada à verificação de sua autenticidade na Internet, nos endereços <<http://rfb.gov.br>> ou <<http://www.pgfn.gov.br>>.

Certidão emitida gratuitamente com base na Portaria Conjunta RFB/PGFN nº 1.751, de 2/10/2014.

Emitida às 08:38:33 do dia 29/06/2023 <hora e data de Brasília>.

Válida até 26/12/2023. ✓

Código de controle da certidão: 34BC.3944.7770.E92B

Qualquer rasura ou emenda invalidará este documento.

*[assinatura]*

*[assinatura]*

Voltar

Imprimir

BUSITICHPILMA  
Proc. 14091001/2023  
Fls. 1800  
Rub. *[Handwritten Signature]*

**CAIXA**  
CAIXA ECONÔMICA FEDERAL

**Certificado de Regularidade  
do FGTS - CRF**

**Inscrição:** 50.867.070/0001-10 ✓  
**Razão Social:** RGLMED COM ATACADISTA DE EQUIPAMENTOS HOSPITALARES LTD  
**Endereço:** R SILVERIO MANOEL DA SILVA 302 LOJA 02 / VILA PRINCESA IZABE /  
CACHOEIRINHA / RS / 94940-243

A Caixa Econômica Federal, no uso da atribuição que lhe confere o Art. 7, da Lei 8.036, de 11 de maio de 1990, certifica que, nesta data, a empresa acima identificada encontra-se em situação regular perante o Fundo de Garantia do Tempo de Serviço - FGTS.

O presente Certificado não servirá de prova contra cobrança de quaisquer débitos referentes a contribuições e/ou encargos devidos, decorrentes das obrigações com o FGTS.

**Validade:** 03/10/2023 a 01/11/2023 ✓

**Certificação Número:** 2023100318451563945800

Informação obtida em 11/10/2023 08:39:04 ✓

A utilização deste Certificado para os fins previstos em Lei esta condicionada a verificação de autenticidade no site da Caixa:  
**www.caixa.gov.br**

*[Handwritten Signature]*



PODER JUDICIÁRIO  
JUSTIÇA DO TRABALHO

BURITICUPUNA  
Proc. Fis. 19001001/2023  
Rub. AA 4800

### CERTIDÃO NEGATIVA DE DÉBITOS TRABALHISTAS

Nome: RGLMED COMERCIO ATACADISTA DE EQUIPAMENTOS HOSPITALARES LTDA (MATRIZ E FILIAIS)  
CNPJ: 50.867.070/0001-10  
Certidão n°: 30888190/2023  
Expedição: 29/06/2023, às 08:39:19  
Validade: 26/12/2023 - 180 (cento e oitenta) dias, contados da data de sua expedição.

Certifica-se que RGLMED COMERCIO ATACADISTA DE EQUIPAMENTOS HOSPITALARES LTDA (MATRIZ E FILIAIS), inscrito(a) no CNPJ sob o n° 50.867.070/0001-10, NÃO CONSTA como inadimplente no Banco Nacional de Devedores Trabalhistas.

Certidão emitida com base nos arts. 642-A e 883-A da Consolidação das Leis do Trabalho, acrescentados pelas Leis ns.º 12.440/2011 e 13.467/2017, e no Ato 01/2022 da CGJT, de 21 de janeiro de 2022. Os dados constantes desta Certidão são de responsabilidade dos Tribunais do Trabalho.

No caso de pessoa jurídica, a Certidão atesta a empresa em relação a todos os seus estabelecimentos, agências ou filiais.

A aceitação desta certidão condiciona-se à verificação de sua autenticidade no portal do Tribunal Superior do Trabalho na Internet (<http://www.tst.jus.br>).

Certidão emitida gratuitamente.

★

#### INFORMAÇÃO IMPORTANTE

Do Banco Nacional de Devedores Trabalhistas constam os dados necessários à identificação das pessoas naturais e jurídicas inadimplentes perante a Justiça do Trabalho quanto às obrigações estabelecidas em sentença condenatória transitada em julgado ou em acordos judiciais trabalhistas, inclusive no concernente aos recolhimentos previdenciários, a honorários, a custas, a emolumentos ou a recolhimentos determinados em lei; ou decorrentes de execução de acordos firmados perante o Ministério Público do Trabalho, Comissão de Conciliação Prévia ou demais títulos que, por disposição legal, contiver força executiva.

b tt

DOCUMENTO DE IDENTIFICAÇÃO DA RECEITA ESTADUAL (DI/RE)

CONTRIBUINTE: RGLMED COM ATACADISTA DE EQUIP HOSPLS LTDA

INSCRIÇÃO ESTADUAL: 177/0250465

CNPJ: 50.867.070/0001-10



**EXIJA DOCUMENTO FISCAL**

A inclusão do CPF no documento fiscal é obrigação da empresa!

**Participe do Programa Nota Fiscal Gaúcha**

Lei 14.020/12 e Decreto 50.199/13



# Consulta Pública ao CGCTE RS

BURITIGUI MA  
 Proc. 1409001 2023  
 Fis. 1863  
 Rub. JA

Situação na data: 28/06/2023

## Identificação

**CAD ICMS** 177/0250465  
**CNPJ** 50.867.070/0001-10  
**Razão Social** RGLMED COMERCIO ATACADISTA DE EQUIPAMENTOS HOSPITALARES LTDA  
**Nome** RGLMED  
**Fantasia**

## Endereço

**Logradouro** RUA SILVERIO MANOEL DA SILVA  
**Número** 302 **Complemento** LOJA 02  
**Bairro/Distrito** VILA PRINCESA IZABEL  
**Município** CACHOEIRINHA **U.F.** RS  
**CEP** 94940-243

## Informações Complementares

**Enquadramento** SIMPLES NACIONAL **Delegacia da Receita** 2ª DRE - CANOAS  
**Empresa** Estadual  
**Natureza** 2062 - SOCIEDADE EMPRESARIA LIMITADA  
**Jurídica**  
**CNAE Fiscal Principal** 4645-1/01 - COMERCIO ATACADISTA DE INSTRUMENTOS E MATERIAIS PARA USO MEDICO, CIRURGICO, HOSPITALAR E DE LABORATORIOS  
**CNAE Fiscal** 4649-4/01 - COMERCIO ATACADISTA DE EQUIPAMENTOS ELETRICOS DE USO PESSOAL E DOMESTICO  
**CNAE Fiscal** 4649-4/04 - COMERCIO ATACADISTA DE MOVEIS E ARTIGOS DE COLCHOARIA  
**Data Abertura** 28/06/2023  
**Situação Cadastral Vigente<sup>(1)</sup>** ATIVO

## Classificação das atividades Econômicas

7 - COMERCIO ATACADISTA

**OBSERVAÇÃO:** Os dados acima estão baseados em informações fornecidas pelos próprios contribuintes cadastrados. Não valem como certidão de sua efetiva existência de fato e de direito, não são oponíveis à Fazenda e nem excluem a responsabilidade tributária derivada de operações com eles ajustadas.

(1) Situação Cadastral Vigente refere-se tão somente ao Cadastro de Contribuintes do Estado do Rio Grande do Sul (Inscrição Estadual).

Handwritten signatures and initials at the bottom of the page.

Comprovante de Inscrição no Cadastro Municipal de Contribuintes

Contribuinte,

Confira os dados de Identificação do cadastro municipal de contribuintes e, se houver qualquer divergência, providencie junto ao setor de fiscalização do(a) MUNICÍPIO DE CACHOEIRINHA a sua atualização cadastral.



**MUNICÍPIO DE CACHOEIRINHA**  
**SECRETARIA DA FAZENDA**  
**CADASTRO MUNICIPAL DE CONTRIBUINTES**

BURITICUPI-MA  
 Proc. 1909001/2023  
 Fis. 1804  
 Rub. *[Handwritten Signature]*

INSCRIÇÃO MUNICIPAL <b>167824</b>	<b>COMPROVANTE DE INSCRIÇÃO MUNICIPAL</b>	DATA DE ABERTURA <b>02/06/2023</b>
--------------------------------------	---	---------------------------------------

NOME / RAZÃO SOCIAL <b>RGLMED COMERCIO ATACADISTA DE EQUIPAMENTOS HOSPITALARES LTDA</b>
--

NOME FANTASIA / SOBRENOME <b>RGLMED</b>
--

LOGRADOURO <b>Rua SILVÉRIO MANOEL DA SILVA</b>	NUMERO <b>302</b>	COMPLEMENTO <b>LOJA 02</b>	ÁREA <b>72,25</b>
---	----------------------	-------------------------------	----------------------

CEP <b>94.940-243</b>	BAIRRO <b>VILA MONTE CARLO</b>	MUNICÍPIO <b>Cachoeirinha</b>	ESTADO <b>RS</b>
--------------------------	-----------------------------------	----------------------------------	---------------------

ATIVIDADE PRINCIPAL <b>0046.4/51.01 - Comércio atacadista de instrumentos e materiais para uso médico, cirúrgico, hospitalar e de laboratórios - Obs.: NÃO EXERCIDA NO LOCAL</b>
---

ATIVIDADES SECUNDÁRIAS 0046.4/51.03 - Comércio atacadista de produtos odontológicos - Obs.: NÃO EXERCIDA NO LOCAL 0046.4/94.01 - Comércio atacadista de equipamentos elétricos de uso pessoal e doméstico - Obs.: NÃO EXERCIDA NO LOCAL 0046.4/94.04 - Comércio atacadista de móveis e artigos de colchoaria - Obs.: NÃO EXERCIDA NO LOCAL 0046.4/94.08 - Comércio atacadista de produtos de higiene, limpeza e conservação domiciliar - Obs.: NÃO EXERCIDA NO LOCAL 0046.5/16.01 - Comércio atacadista de equipamentos de informática - Obs.: NÃO EXERCIDA NO LOCAL 0046.5/24.00 - Comércio atacadista de componentes eletrônicos e equipamentos de telefonia e comunicação - Obs.: NÃO EXERCIDA NO LOCAL 0046.6/48.00 - Comércio atacadista de máquinas, aparelhos e equipamentos para uso odonto-médico-hospitalar, partes e peças - Obs.: NÃO EXERCIDA NO LOCAL 0047.7/33.00 - Comércio varejista de artigos médicos e ortopédicos - Obs.: EXERCIDA NO LOCAL 0047.8/90.05 - Comércio varejista de produtos saneantes domissanitários - Obs.: EXERCIDA NO LOCAL
---

CPF/CNPJ <b>50.867.070/0001-10</b>	RG / INSC. ESTADUAL <i>[Handwritten Star]</i>
---------------------------------------	--

OBSERVAÇÕES <b>INSCRIÇÃO GERADA DE OFÍCIO CONFORME INFORMAÇÕES DA REDESIM.</b>
---

CONTADOR / CONTABILIDADE RESPONSÁVEL <b>SEM CONTADOR</b>
---

Emitido em: 25 de julho de 2023 09:01:39  
 Validade de 12 meses.

*[Handwritten Signatures]*



ESTADO DO RIO GRANDE DO SUL  
SECRETARIA DA FAZENDA  
RECEITA ESTADUAL

BURITICUPU-MA  
Proc. 1909001  
Fls. 1805  
Rub. JK

Nome: RGLMED COM ATACADISTA DE EQUIP HOSPLS LTDA

CNPJ base: 50.867.070/

Obs.: A presente certidão é válida para toda a empresa, representada pelo CNPJ base composto pelos 8 primeiros dígitos. Todos os estabelecimentos da empresa foram avaliados na pesquisa de regularidade fiscal.

Certificamos que, aos 03 dias do mês de OUTUBRO do ano de 2023, revendo os bancos de dados da Secretaria da Fazenda do Estado do Rio Grande Sul, não elidido o direito de a Fazenda proceder a posteriores verificações e, a qualquer tempo, vir a cobrar crédito apurado, o titular do CNPJ base acima se enquadra na seguinte situação:

### CERTIDAO NEGATIVA

Constitui-se esta certidão em meio de prova de existência ou não, em nome do interessado, de débitos ou pendências relacionados na Instrução Normativa DRP nº 45/98, Título IV, Capítulo V, 1.1.

Débitos protestados e posteriormente regularizados perante a Receita Estadual do Rio Grande do Sul não impedem a emissão de "Certidão Negativa", porém, caso não sejam pagas as taxas cartoriais, o débito permanece protestado pelo cartório, podendo ser a causa de restrições em entidades de proteção ao crédito. Nesses casos, regularize as taxas diretamente no cartório.

Esta certidão NÃO comprova a quitação:

- de tributos devidos mensalmente e declarados na Declaração Anual de Simples Nacional (DASN) e no Programa Gerador do Documento de Arrecadação do Simples Nacional (PGDAS-D) pelos contribuintes optantes pelo Simples Nacional;
- de ITCD e de ITBI (nas hipóteses em que este imposto seja de competência estadual - Lei nº 7.608/81) em procedimentos judiciais e extrajudiciais de inventário, arrolamento, separação, divórcio, dissolução de união estável ou partilha de bens.

Esta certidão é válida até 1/12/2023.

Certidão expedida gratuitamente e com base na IN/DRP nº 45/98, Título IV, Capítulo V.

A autenticidade deste documento deverá ser confirmada em  
<https://www.sefaz.rs.gov.br/SAT/CertidaoSitFiscalConsulta.aspx>  
com o preenchimento apenas dos dois campos a seguir:

Certidão nº: 26153864  
Autenticação: 36353234



JK



ESTADO DO RIO GRANDE DO SUL  
PREFEITURA MUNICIPAL DE CACHOEIRINHA  
SECRETARIA DA FAZENDA

BRITIGUBIL-MA  
Proc. 0091001 2023  
Fls. 1806  
Rub. 1806

**CERTIDÃO NEGATIVA DE DÉBITO GERAL**  
**Nº 29884/2023**

Razão Social/Nome : RGLMED COMERCIO ATACADISTA DE EQUIPAMENTOS HOSPITALARES LTDA  
CPF/CNPJ : 50.867.070/0001-10  
Endereço : Rua SILVÉRIO MANOEL DA SILVA, 302, LOJA 02 - VILA MONTE CARLO, Cachoeirinha - RS  
Cadastro Geral : 100114270  
Finalidade

Certifico a pedido da parte interessada, e revendo os livros e fichas de lançamentos desta repartição, verifiquei que o referido acima está desonerado de qualquer dívida ou ônus junto a esta Prefeitura, por impostos, taxas ou quaisquer outros tributos vencidos, nada devendo aos cofres municipais até a presente data.

Ressalvando-se, o direito da Fazenda Municipal de cobrar qualquer dívida, de responsabilidade do contribuinte acima identificado, que por ventura venha a ser apurada.

O referido é verdade e dou fé.

Cachoeirinha, 14 de setembro de 2023

A presente certidão tem validade de 90 dias,

A autenticidade desta certidão deverá ser verificada na página da Prefeitura Municipal de Cachoeirinha na Internet, no endereço <https://cachoeirinha.atende.net>, informando o código de chancela abaixo

**WGT211203-000-UREWYHAPIRWITG-1**





Sistema Nacional de Registro de Empresas Mercantil - SINREM  
Governo do Estado do Rio Grande Do Sul  
Secretaria de Desenvolvimento Econômico e Turismo  
Junta Comercial, Industrial e Serviços do Rio Grande do Sul

BUSITICUPUMA  
Proc. 1909001 2023  
Fis. 1807  
Rub. 1807

## Certidão Simplificada

Certificamos que as informações abaixo constam dos documentos arquivados nesta Junta Comercial e são vigentes na data de sua expedição.

Nome Empresarial: RGLMED COMERCIO ATACADISTA DE EQUIPAMENTOS HOSPITALARES LTDA  
Natureza Jurídica: SOCIEDADE EMPRESARIA LIMITADA

Número de Identificação do Registro de Empresas - NIRE	CNPJ	Data de Arquivamento do Ato Constitutivo	Data de Início de Atividade
4321000037-1	50.867.070/0001-10	30/05/2023	30/05/2023

Endereço Completo:

RUA SILVERIO MANOEL DA SILVA 302 LOJA: 02; - BAIRRO VILA PRINCESA IZABEL CEP 94940-243 - CACHOEIRINHA/RS

Objeto Social:

COMERCIO ATACADISTA DE INSTRUMENTOS E MATERIAIS PARA USO MEDICO, CIRURGICO, HOSPITALAR E DE LABORATORIOS, COMERCIO ATACADISTA DE PRODUTOS ODONTOLÓGICOS, COMERCIO ATACADISTA DE EQUIPAMENTOS ELETRICOS DE USO PESSOAL E DOMESTICO, COMERCIO ATACADISTA DE APARELHOS ELETRONICOS DE USO PESSOAL E DOMESTICO, COMERCIO ATACADISTA DE MOVEIS E ARTIGOS DE COLCHOARIA, COMERCIO ATACADISTA DE PRODUTOS DE HIGIENE, LIMPEZA E CONSERVACAO DOMICILIAR, COMERCIO ATACADISTA DE EQUIPAMENTOS DE INFORMATICA, COMERCIO ATACADISTA DE COMPONENTES ELETRONICOS E EQUIPAMENTOS DE TELEFONIA E COMUNICACAO, COMERCIO ATACADISTA DE MAQUINAS, APARELHOS E EQUIPAMENTOS PARA USO ODONTO MEDICO HOSPITALAR, PARTES E PECAS, COMERCIO VAREJISTA DE ARTIGOS MEDICOS E ORTOPEDICOS, COMERCIO VAREJISTA DE PRODUTOS SANEANTES DOMISSANITARIOS

Capital Social:	Microempresa ou Empresa de Pequeno Porte	Prazo de Duração
R\$ 150.000,00 CENTO E CINQUENTA MIL REAIS	MICRO EMPRESA (Lei Complementar nº123/06)	INDETERMINADO
Capital Integralizado: R\$ 150.000,00 CENTO E CINQUENTA MIL REAIS		

Sócio(s)/Administrador(es)

CPF/NIRE	Nome	Tér. Mandato	Participação	Função
020.879.450-63	MARCELO DE ALMEIDA TELES	xxxxxxx	R\$ 150.000,00	SÓCIO / ADMINISTRADOR

Status: CADASTRADA

Situação: ATIVA

Último Arquivamento: 30/05/2023

Número: 43210000371

Ato 090 - CONTRATO

Evento(s) 315 - ENQUADRAMENTO DE MICROEMPRESA

Filial(ais) nesta Unidade da Federação ou fora dela

Nire CNPJ Endereço

NADA MAIS#

Porto Alegre, 11 de Outubro de 2023 12:15

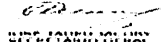
  
SECRETARIA DE DESENVOLVIMENTO ECONOMICO E TURISMO

Certidão Simplificada Digital emitida pela JUNTA COMERCIAL, INDUSTRIAL E SERVIÇOS DO RIO GRANDE DO SUL e certificada digitalmente. Se desejar confirmar a autenticidade desta certidão, acesse o site da JUCISRS (<http://jucisrs.rs.gov.br>) e clique em validar certidão. A certidão pode ser validada de duas formas:

- 1) Validação por envio de arquivo (upload)
- 2) Validação visual (digite o nº C230001051421 e visualize a certidão)



23/376.978-1

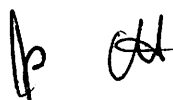

Data da consulta: 29/06/2023 08:53:45

Identificação do Contribuinte - CNPJ Matriz

CNPJ: 50.867.070/0001-10

A opção pelo Simples Nacional e/ou SIMEI abrange todos os estabelecimentos da empresa

BRASIL  
Proc. 1900001-2023  
Fls. 1808  
Rub. JA

Nome Empresarial: RGLMED COMERCIO ATACADISTA DE EQUIPAMENTOS HOSPITALARES LTDA

Situação Atual

Situação no Simples Nacional: Optante pelo Simples Nacional desde 30/05/2023

Situação no SIMEI: NÃO enquadrado no SIMEI

+ Mais informações

Períodos Anteriores

Opções pelo Simples Nacional em Períodos Anteriores: Não Existem

Enquadramentos no SIMEI em Períodos Anteriores: Não Existem

Eventos Futuros (Simples Nacional)

Não Existem

Eventos Futuros (SIMEI)

Não Existem



p *[Handwritten signature]*



ESTADO DO RIO GRANDE DO SUL  
PODER JUDICIÁRIO

BURITIGUAPI-MA  
Proc. 109001 2023  
Fls. 1809  
Rub. A

CERTIDÃO JUDICIAL CÍVEL NEGATIVA

À vista dos registros constantes nos sistemas de Informática do Poder Judiciário do Estado do Rio Grande do Sul é expedida a presente certidão por não constar distribuição de ação falimentar, concordatária, recuperação judicial e extrajudicial em tramitação contra a seguinte parte interessada:

**RGLMED COMERCIO ATACADISTA DE EQUIPAMENTOS HOSPITALARES LTDA**, CNPJ 50867070000110, Endereço - RUA SILVERIO MANOEL DA SILVA N 302 SALA 01 CACHOEIRINHA RS.

: 3 de outubro de 2023, às 10:22:28

OBSERVAÇÕES:

A aceitação desta certidão está condicionada à conferência dos dados da parte interessada contra aqueles constantes no seu documento de identificação, bem como à verificação de sua validade no site do Tribunal de Justiça do Estado do Rio Grande do Sul na Internet, endereço <http://www.tjrs.jus.br>, menu Serviços > Alvará de Folha Corrida / Certidões Judiciais, informando o seguinte código de controle: **67e138a34e617238b3bca1d2d71e7d8a**

ATENÇÃO: Em virtude de questões técnicas, NÃO estão considerados na presente certidão registros de processos do sistema eproc ingressados e/ou baixados a partir da data de 25/09/2023 22:50.

*lp* *off*



Sistema Nacional de Registro de Empresas Mercantil - SINREM  
Governo do Estado do Rio Grande Do Sul  
Secretaria de Desenvolvimento Econômico e Turismo  
Junta Comercial, Industrial e Serviços do Rio Grande do Sul

BURITICUPU, MA  
Proc. 1909001  
Fis. 111130  
Rub. 111130  
2023





## TERMO DE AUTENTICAÇÃO - LIVRO DIGITAL

Declaro exatos os Termos de Abertura e de Encerramento do Livro Digital com características abaixo, por mim conferido e autenticado sob o nº 175686280 em 16/06/2023. Assinado digitalmente por Gladis Leitzke Pinto. Para validação da Autenticação dos Termos, deverá ser acessado o sítio eletrônico do Portal de Serviços / Validar Documentos (<https://portalservicos.jucisrs.rs.gov.br/Portal/pages/imagemProcesso/viaUnica.jsf>) e informar o número de protocolo e a chave de segurança abaixo:

Número de Protocolo	Chave de Segurança
23/187.634-3	4aru

Identificação da Empresa	
Nome Empresarial:	RGLMED COMERCIO ATACADISTA DE EQUIPAMENTOS HOSPITALARES
Nire:	
CNPJ:	50.867.070/0001-10
Município:	CACHOEIRINHA

Identificação do Livro Digital	
Espécie:	Diario Geral
Número de Ordem:	1
Período de Escrituração:	30/05/2023 - 14/06/2023
Número da Procuração:	

Assinante(s)			
CPF	Nome	CRC	Data Assinatura
890.544.740-68	ALEX SANDRO FERNANDES CLAUDINO	0717660-9/RS	14/06/2023
Assinado utilizando assinaturas avançadas  			
020.879.450-63	MARCELO DE ALMEIDA TELES		14/06/2023
Assinado utilizando assinaturas avançadas  			



Documento assinado eletronicamente por Gladis Leitzke Pinto, Servidor(a) Público(a), em 16/06/2023, às 14:44.

Porto Alegre, sexta-feira, 16 de junho de 2023



A autenticidade desse documento pode ser conferida no [portal de serviços da jucisrs](https://portalservicos.jucisrs.rs.gov.br) informando o número do protocolo 23/187.634-3.

**Dados da empresa**

Nome Empresarial:				
RGLMED COMERCIO ATACADISTA DE EQUIPAMENTOS HOSPITALARES LTDA				
NIRE:	4321000037-1	CNPJ:	50.867.070/0001-10	NIRE Anterior:
Nome Anterior:				
Município:	CACHOEIRINHA	UF:	RIO GRANDE DO SUL	
Inscrição		Inscrição Municipal:		
Data do ato constitutivo em Junta Comercial:		30/05/2023		

**Dados do Livro**

Finalidade:	DIARIO			
Número de ordem:	1	Quantidade de páginas:	11	
Data	14/06/2023			

**Assinante(s)**

CPF	Nome	Função	CRC
890.544.740-68	ALEX SANDRO FERNANDES CLAUDINO	Contador	0717660-9/RS
020.879.450-63	MARCELO DE ALMEIDA TELES	Administrador	



*lp* *at*

DIÁRIO

BURITICUPULMA  
 Proc. 19091094/2023  
 Fis. 1872  
 Rub. JA

Data	Classificação	Descrição	Histórico	Débito	Crédito
30/05/2023	1.1.10.100.1	CAIXA GERAL	VALOR REF. INTEGRALIZACAO CAPITAL	150.000,00	
30/05/2023	2.3.10.100.1	CAPITAL SOCIAL	VALOR REF. INTEGRALIZACAO CAPITAL		150.000,00
			TOTAL DO DIA	150.000,00	150.000,00
			TOTAL DO MÊS	150.000,00	150.000,00
05/06/2023	3.2.20.400.6	MATERIAL DE ESCRITÓRIO	PAGAMENTO MATERIAL DE EXPEDIENTE	4.329,18	
05/06/2023	1.1.10.100.1	CAIXA GERAL	PAGAMENTO MATERIAL DE EXPEDIENTE		4.329,18
05/06/2023	3.2.20.400.3	TELEFONE	PAGAMENTO TELEFONE	954,26	
05/06/2023	1.1.10.100.1	CAIXA GERAL	PAGAMENTO TELEFONE		954,26
05/06/2023	3.2.20.400.8	ASSISTÊNCIA CONTÁBIL	PAGAMENTO HONORARIOS	700,00	
05/06/2023	1.1.10.100.1	CAIXA GERAL	PAGAMENTO HONORARIOS		700,00
05/06/2023	3.1.20.700.1	COMBUSTÍVEL	PAGAMENTO COMBUSTIVEL	2.354,38	
05/06/2023	1.1.10.100.1	CAIXA GERAL	PAGAMENTO COMBUSTIVEL		2.354,38
05/06/2023	3.2.20.400.9	SERVIÇOS PRESTADOS POR TERCEIROS	PAGAMENTO SERVICOS PRESTADOS	15.000,00	
05/06/2023	1.1.10.100.1	CAIXA GERAL	PAGAMENTO SERVICOS PRESTADOS		15.000,00
05/06/2023	3.2.10.600.2	MANUTENÇÃO E REPARO	PAGAMENTO MANUTENCAO E REPARO	1.539,17	
05/06/2023	1.1.10.100.1	CAIXA GERAL	PAGAMENTO MANUTENCAO E REPARO		1.539,17
05/06/2023	3.2.10.400.2	MANUTENÇÃO DE VEÍCULOS	PAGAMENTO MANUTENCAO DE VEICULOS	745,19	
05/06/2023	1.1.10.100.1	CAIXA GERAL	PAGAMENTO MANUTENCAO DE VEICULOS		745,19
			TOTAL DO DIA	25.622,18	25.622,18
08/06/2023	3.2.20.400.2	ÁGUA E ESGOTO	PAGAMENTO AGUA E ESGOTO	1.102,13	
08/06/2023	1.1.10.100.1	CAIXA GERAL	PAGAMENTO AGUA E ESGOTO		1.102,13
08/06/2023	2.1.30.100.1	FORNECEDORES DIVERSOS	PAGAMENTO FORNECEDORES	15.919,18	
08/06/2023	1.1.10.100.1	CAIXA GERAL	PAGAMENTO FORNECEDORES		15.919,18
			TOTAL DO DIA	17.021,31	17.021,31
10/06/2023	1.1.20.100.1	CLIENTES DIVERSOS	VENDAS DE MERCADORIAS NESTA DATA	151.411,23	
10/06/2023	4.1.10.100.3	VENDA DE MERCADORIAS	VENDAS DE MERCADORIAS NESTA DATA		151.411,23
10/06/2023	3.2.20.400.1	ENERGIA ELÉTRICA	PAGAMENTO ENERGIA ELETRICA	504,23	
10/06/2023	1.1.10.100.1	CAIXA GERAL	PAGAMENTO ENERGIA ELETRICA		504,23
10/06/2023	3.1.40.100.4	COMPRAS	COMPRAS DE MERCADORIAS NESTA DATA	50.219,17	
10/06/2023	2.1.30.100.1	FORNECEDORES DIVERSOS	COMPRAS DE MERCADORIAS NESTA DATA		50.219,17
10/06/2023	3.2.20.200.1	ALUGUÉIS DE IMÓVEIS	PAGAMENTO ALUGUEL	10.000,00	
10/06/2023	1.1.10.100.1	CAIXA GERAL	PAGAMENTO ALUGUEL		10.000,00
10/06/2023	2.1.30.100.1	FORNECEDORES DIVERSOS	PAGAMENTO FORNECEDORES	10.000,00	
10/06/2023	1.1.10.100.1	CAIXA GERAL	PAGAMENTO FORNECEDORES		10.000,00
10/06/2023	1.2.40.400.1	VEÍCULOS	VALOR REF. VEICULO	45.219,27	
10/06/2023	2.1.30.100.1	FORNECEDORES DIVERSOS	VALOR REF. VEICULO		45.219,27
			TOTAL DO DIA	267.353,90	267.353,90
11/06/2023	2.1.30.100.1	FORNECEDORES DIVERSOS	PAGAMENTO FORNECEDORES	9.000,00	
11/06/2023	1.1.10.100.1	CAIXA GERAL	PAGAMENTO FORNECEDORES		9.000,00
			TOTAL DO DIA	9.000,00	9.000,00
12/06/2023	1.2.40.300.1	MÁQUINAS E EQUIPAMENTOS	PAGAMENTO COMPRA EQUIPAMENTOS	35.414,29	
12/06/2023	1.1.10.100.1	CAIXA GERAL	PAGAMENTO COMPRA EQUIPAMENTOS		35.414,29
			TOTAL DO DIA	35.414,29	35.414,29
13/06/2023	4.1.20.300.8	(-) SIMPLES NACIONAL	VALOR REF. SIMPLES NACIONAL	3.243,18	
13/06/2023	2.1.40.101.5	SIMPLES NACIONAL A RECOLHER	VALOR REF. SIMPLES NACIONAL		3.243,18
			TOTAL DO DIA	3.243,18	3.243,18
14/06/2023	5.1.40.100.1	RESULTADO DO EXERCÍCIO	REF. A APURAÇÃO DO RESULTADO DO EXERCÍCIO EM 14/06/2023	2.354,38	
14/06/2023	3.1.20.700.1	COMBUSTÍVEL	REF. A APURAÇÃO DO RESULTADO DO EXERCÍCIO EM 14/06/2023		2.354,38
14/06/2023	5.1.40.100.1	RESULTADO DO EXERCÍCIO	REF. A APURAÇÃO DO RESULTADO DO EXERCÍCIO EM 14/06/2023	745,19	
			TRANSPORTE	3.099,57	2.354,38

**Empresa:** RGLMED COMERCIO LTDA EQUIPAMENTOS HOSPITALARES LTDA  
**C.N.P.J.:** 50.867.070/0001-10  
**Período:** 30/05/2023 - 14/06/2023  
**Insc. Junta Comercial:** 43210000371 **Data:** 30/05/2023

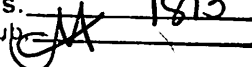
BUITICUPI-MA  
 Proc. 1901001/2023  
 Fls. 1813  
 Rub. 

Folha: 0003  
 Número livro: 0001

**DIÁRIO**

Data	Classificação	Descrição	Histórico	Débito	Crédito
			TRANSPORTE	3.099,57	2.354,38
14/06/2023	3.2.10.400.2	MANUTENÇÃO DE VEÍCULOS	REF. A APURAÇÃO DO RESULTADO DO EXERCÍCIO EM 14/06/2023		745,19
14/06/2023	5.1.40.100.1	RESULTADO DO EXERCÍCIO	REF. A APURAÇÃO DO RESULTADO DO EXERCÍCIO EM 14/06/2023	1.539,17	
14/06/2023	3.2.10.600.2	MANUTENÇÃO E REPARO	REF. A APURAÇÃO DO RESULTADO DO EXERCÍCIO EM 14/06/2023		1.539,17
14/06/2023	5.1.40.100.1	RESULTADO DO EXERCÍCIO	REF. A APURAÇÃO DO RESULTADO DO EXERCÍCIO EM 14/06/2023	10.000,00	
14/06/2023	3.2.20.200.1	ALUGUÉIS DE IMÓVEIS	REF. A APURAÇÃO DO RESULTADO DO EXERCÍCIO EM 14/06/2023		10.000,00
14/06/2023	5.1.40.100.1	RESULTADO DO EXERCÍCIO	REF. A APURAÇÃO DO RESULTADO DO EXERCÍCIO EM 14/06/2023	504,23	
14/06/2023	3.2.20.400.1	ENERGIA ELÉTRICA	REF. A APURAÇÃO DO RESULTADO DO EXERCÍCIO EM 14/06/2023		504,23
14/06/2023	5.1.40.100.1	RESULTADO DO EXERCÍCIO	REF. A APURAÇÃO DO RESULTADO DO EXERCÍCIO EM 14/06/2023	1.102,13	
14/06/2023	3.2.20.400.2	ÁGUA E ESGOTO	REF. A APURAÇÃO DO RESULTADO DO EXERCÍCIO EM 14/06/2023		1.102,13
14/06/2023	5.1.40.100.1	RESULTADO DO EXERCÍCIO	REF. A APURAÇÃO DO RESULTADO DO EXERCÍCIO EM 14/06/2023	954,26	
14/06/2023	3.2.20.400.3	TELEFONE	REF. A APURAÇÃO DO RESULTADO DO EXERCÍCIO EM 14/06/2023		954,26
14/06/2023	5.1.40.100.1	RESULTADO DO EXERCÍCIO	REF. A APURAÇÃO DO RESULTADO DO EXERCÍCIO EM 14/06/2023	4.329,18	
14/06/2023	3.2.20.400.6	MATERIAL DE ESCRITÓRIO	REF. A APURAÇÃO DO RESULTADO DO EXERCÍCIO EM 14/06/2023		4.329,18
14/06/2023	5.1.40.100.1	RESULTADO DO EXERCÍCIO	REF. A APURAÇÃO DO RESULTADO DO EXERCÍCIO EM 14/06/2023	700,00	
14/06/2023	3.2.20.400.8	ASSISTÊNCIA CONTÁBIL	REF. A APURAÇÃO DO RESULTADO DO EXERCÍCIO EM 14/06/2023		700,00
14/06/2023	5.1.40.100.1	RESULTADO DO EXERCÍCIO	REF. A APURAÇÃO DO RESULTADO DO EXERCÍCIO EM 14/06/2023	15.000,00	
14/06/2023	3.2.20.400.9	SERVIÇOS PRESTADOS POR TERCEIROS	REF. A APURAÇÃO DO RESULTADO DO EXERCÍCIO EM 14/06/2023		15.000,00
14/06/2023	4.1.10.100.3	VENDA DE MERCADORIAS	REF. A APURAÇÃO DO RESULTADO DO EXERCÍCIO EM 14/06/2023	151.411,23	
14/06/2023	5.1.40.100.1	RESULTADO DO EXERCÍCIO	REF. A APURAÇÃO DO RESULTADO DO EXERCÍCIO EM 14/06/2023		151.411,23
14/06/2023	5.1.40.100.1	RESULTADO DO EXERCÍCIO	REF. A APURAÇÃO DO RESULTADO DO EXERCÍCIO EM 14/06/2023	50.219,17	
14/06/2023	3.1.40.100.4	COMPRAS	REF. A APURAÇÃO DO RESULTADO DO EXERCÍCIO EM 14/06/2023		50.219,17
14/06/2023	5.1.40.100.1	RESULTADO DO EXERCÍCIO	REF. A APURAÇÃO DO RESULTADO DO EXERCÍCIO EM 14/06/2023	3.243,18	
14/06/2023	4.1.20.300.8	(-) SIMPLES NACIONAL	REF. A APURAÇÃO DO RESULTADO DO EXERCÍCIO EM 14/06/2023		3.243,18
14/06/2023	5.1.40.100.1	RESULTADO DO EXERCÍCIO	REF. A APURAÇÃO DO RESULTADO DO EXERCÍCIO EM 14/06/2023	60.720,34	
14/06/2023	2.3.50.100.3	RESULTADO DO EXERCÍCIO EM CURSO	REF. A APURAÇÃO DO RESULTADO DO EXERCÍCIO EM 14/06/2023		60.720,34
14/06/2023	2.3.50.100.3	RESULTADO DO EXERCÍCIO EM CURSO	REF. A APURAÇÃO DO RESULTADO DO EXERCÍCIO EM 14/06/2023	60.720,34	
14/06/2023	2.3.50.100.1	LUCROS ACUMULADOS	REF. A APURAÇÃO DO RESULTADO DO EXERCÍCIO EM 14/06/2023		60.720,34
			TOTAL DO DIA	363.542,80	363.542,80
			TOTAL DO MÊS	721.197,66	721.197,66

Sistema licenciado para SCHEFFER ASSESSORIA CONTABIL LTDA

**Junta Comercial do Estado do Rio Grande do Sul**  
 Este Livro foi protocolado sob o nº 23/187.634-3 no dia 14/06/2023. Os dados de autenticação estão contidos no Termo de Autenticação que deverá ser validado conforme informações constantes do mesmo.

BALANÇO PATRIMONIAL

Descrição	Saldo Atual
ATIVO	274.482,78D
ATIVO CIRCULANTE	193.849,22D
DISPONÍVEL	42.437,99D
CAIXA	42.437,99D
CAIXA GERAL	42.437,99D
CLIENTES	151.411,23D
DUPLICATAS A RECEBER	151.411,23D
CLIENTES DIVERSOS	151.411,23D
ATIVO NÃO-CIRCULANTE	80.633,56D
IMOBILIZADO	80.633,56D
MÁQUINAS, EQUIPAMENTOS E FERRAMENTAS	35.414,29D
MÁQUINAS E EQUIPAMENTOS	35.414,29D
VEÍCULOS	45.219,27D
VEÍCULOS	45.219,27D
PASSIVO	274.482,78C
PASSIVO CIRCULANTE	63.762,44C
FORNECEDORES	60.519,26C
FORNECEDORES	60.519,26C
FORNECEDORES DIVERSOS	60.519,26C
OBRIGAÇÕES TRIBUTÁRIAS	3.243,18C
IMPOSTOS E CONTRIBUIÇÕES A RECOLHER	3.243,18C
SIMPLES NACIONAL A RECOLHER	3.243,18C
PATRIMÔNIO LÍQUIDO	210.720,34C
CAPITAL SOCIAL	150.000,00C
CAPITAL SUBSCRITO	150.000,00C
CAPITAL SOCIAL	150.000,00C
LUCROS OU PREJUÍZOS ACUMULADOS	60.720,34C
LUCROS OU PREJUÍZOS ACUMULADOS	60.720,34C
LUCROS ACUMULADOS	60.720,34C

BURITICUPU-MA  
Proc. 109904/2023  
Fls. 1814  
Rub. JA

A

JA



fp



Empresa: RGLMED COMERCIO LTDA EQUIPAMENTOS HOSPITALARES LTDA  
C.N.P.J.: 50.867.070/0001-10  
Insc. Junta Comercial: 43210000371 Data: 30/05/2023

Folha: 0005  
Número livro: 0001

DEMONSTRAÇÃO DO RESULTADO DO EXERCÍCIO EM 14/06/2023

<b>RECEITA BRUTA</b>		
VENDA DE MERCADORIAS	151.411,23	<u>151.411,23</u>
<b>DEDUÇÕES DA RECEITA BRUTA</b>		
(-) SIMPLES NACIONAL	(3.243,18)	<u>(3.243,18)</u>
<b>CUSTOS</b>		
COMBUSTÍVEL	(2.354,38)	
COMPRAS	(50.219,17)	<u>(52.573,55)</u>
<b>RECEITA LÍQUIDA</b>		<u>95.594,50</u>
<b>LUCRO BRUTO</b>		<u>95.594,50</u>
<b>DESPESAS OPERACIONAIS</b>		<u>(34.874,16)</u>
<b>DESPESAS COM VENDAS</b>		
MANUTENÇÃO DE VEÍCULOS	(745,19)	<u>(745,19)</u>
<b>DESPESAS ADMINISTRATIVAS</b>		
MANUTENÇÃO E REPARO	(1.539,17)	
ALUGUÉIS DE IMÓVEIS	(10.000,00)	
ENERGIA ELÉTRICA	(504,23)	
ÁGUA E ESGOTO	(1.102,13)	
TELEFONE	(954,26)	
MATERIAL DE ESCRITÓRIO	(4.329,18)	
ASSISTÊNCIA CONTÁBIL	(700,00)	
SERVIÇOS PRESTADOS POR TERCEIROS	(15.000,00)	<u>(34.128,97)</u>
<b>RESULTADO OPERACIONAL</b>		<u>60.720,34</u>
<b>RESULTADO ANTES DO IR E CSL</b>		<u>60.720,34</u>
<b>LUCRO LÍQUIDO DO EXERCÍCIO</b>		<u>60.720,34</u>

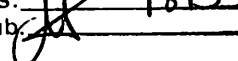
BURITIGUARA  
Proc. 10091004/2023  
Fls. 1815  
Rub. 

CACHOEIRINHA, 14 de Junho de 2023



Sistema licenciado para SCHEFFER ASSESSORIA CONTABIL LTDA



Junta Comercial do Estado do Rio Grande Do Sul

Este Livro foi protocolado sob o nº 23/187.634-3 no dia 14/06/2023. Os dados de autenticação estão contidos no Termo de Autenticação que deverá ser validado conforme informações constantes do mesmo.

BALANCETE

Código	Descrição da conta	Saldo Anterior	Débito	Crédito	Saldo Atual
1	ATIVO	0,00	382.044,79	107.562,01	274.482,78D
2	ATIVO CIRCULANTE	0,00	301.411,23	107.562,01	193.849,22D
3	DISPONÍVEL	0,00	150.000,00	107.562,01	42.437,99D
4	CAIXA	0,00	150.000,00	107.562,01	42.437,99D
5	CAIXA GERAL	0,00	150.000,00	107.562,01	42.437,99D
12	CLIENTES	0,00	151.411,23	0,00	151.411,23D
13	DUPLICATAS A RECEBER	0,00	151.411,23	0,00	151.411,23D
504	CLIENTES DIVERSOS	0,00	151.411,23	0,00	151.411,23D
501	ATIVO NÃO-CIRCULANTE	0,00	80.633,56	0,00	80.633,56D
111	IMOBILIZADO	0,00	80.633,56	0,00	80.633,56D
118	MÁQUINAS, EQUIPAMENTOS E FERRAMENTAS	0,00	35.414,29	0,00	35.414,29D
119	MÁQUINAS E EQUIPAMENTOS	0,00	35.414,29	0,00	35.414,29D
120	VEÍCULOS	0,00	45.219,27	0,00	45.219,27D
121	VEÍCULOS	0,00	45.219,27	0,00	45.219,27D
149	PASSIVO	0,00	95.639,52	309.401,96	213.762,44C
150	PASSIVO CIRCULANTE	0,00	34.919,18	98.681,62	63.762,44C
164	FORNECEDORES	0,00	34.919,18	95.438,44	60.519,26C
165	FORNECEDORES	0,00	34.919,18	95.438,44	60.519,26C
506	FORNECEDORES DIVERSOS	0,00	34.919,18	95.438,44	60.519,26C
169	OBRIGAÇÕES TRIBUTÁRIAS	0,00	0,00	3.243,18	3.243,18C
170	IMPOSTOS E CONTRIBUIÇÕES A RECOLHER	0,00	0,00	3.243,18	3.243,18C
	SIMPLES NACIONAL A RECOLHER	0,00	0,00	3.243,18	3.243,18C
242	PATRIMÔNIO LÍQUIDO	0,00	60.720,34	210.720,34	150.000,00C
243	CAPITAL SOCIAL	0,00	0,00	150.000,00	150.000,00C
244	CAPITAL SUBSCRITO	0,00	0,00	150.000,00	150.000,00C
245	CAPITAL SOCIAL	0,00	0,00	150.000,00	150.000,00C
264	LUCROS OU PREJUÍZOS ACUMULADOS	0,00	60.720,34	60.720,34	0,00
265	LUCROS OU PREJUÍZOS ACUMULADOS	0,00	60.720,34	60.720,34	0,00
266	LUCROS ACUMULADOS	0,00	0,00	60.720,34	60.720,34C
268	RESULTADO DO EXERCÍCIO EM CURSO	0,00	60.720,34	0,00	60.720,34D
269	CONTAS DE RESULTADOS - CUSTOS E DESPESAS	0,00	87.447,71	0,00	87.447,71D
500	CUSTOS	0,00	52.573,55	0,00	52.573,55D
283	CUSTOS INDIRETOS DE PRODUÇÃO	0,00	2.354,38	0,00	2.354,38D
290	COMBUSTÍVEIS E ENERGIA ELÉTRICA	0,00	2.354,38	0,00	2.354,38D
292	COMBUSTÍVEL	0,00	2.354,38	0,00	2.354,38D
514	CUSTOS DE MERCADORIAS	0,00	50.219,17	0,00	50.219,17D
515	CUSTOS DE MERCADORIAS ADQUIRIDAS	0,00	50.219,17	0,00	50.219,17D
470	COMPRAS	0,00	50.219,17	0,00	50.219,17D
295	DESPESAS OPERACIONAIS	0,00	34.874,16	0,00	34.874,16D
296	DESPESAS COM VENDAS	0,00	2.284,36	0,00	2.284,36D
311	DESPESAS COM ENTREGA	0,00	745,19	0,00	745,19D
313	MANUTENÇÃO DE VEÍCULOS	0,00	745,19	0,00	745,19D
319	DESPESAS GERAIS	0,00	1.539,17	0,00	1.539,17D
	MANUTENÇÃO E REPARO	0,00	1.539,17	0,00	1.539,17D
329	DESPESAS ADMINISTRATIVAS	0,00	32.589,80	0,00	32.589,80D
340	ALUGUÉIS E ARRENDAMENTOS	0,00	10.000,00	0,00	10.000,00D
341	ALUGUÉIS DE IMÓVEIS	0,00	10.000,00	0,00	10.000,00D
353	DESPESAS GERAIS	0,00	22.589,80	0,00	22.589,80D
354	ENERGIA ELÉTRICA	0,00	504,23	0,00	504,23D
355	ÁGUA E ESGOTO	0,00	1.102,13	0,00	1.102,13D
356	TELEFONE	0,00	954,26	0,00	954,26D
359	MATERIAL DE ESCRITÓRIO	0,00	4.329,18	0,00	4.329,18D
361	ASSISTÊNCIA CONTÁBIL	0,00	700,00	0,00	700,00D
362	SERVIÇOS PRESTADOS POR TERCEIROS	0,00	15.000,00	0,00	15.000,00D
402	CONTAS DE RESULTADO - RECEITAS	0,00	3.243,18	151.411,23	148.168,05C
403	RECEITAS OPERACIONAIS	0,00	3.243,18	151.411,23	148.168,05C
404	RECEITA BRUTA DE VENDAS E SERVIÇOS	0,00	0,00	151.411,23	151.411,23C
405	RECEITA BRUTAS DE VENDAS E MERCADORIAS	0,00	0,00	151.411,23	151.411,23C
408	VENDA DE MERCADORIAS	0,00	0,00	151.411,23	151.411,23C
413	(-) DEDUÇÕES DA RECEITA BRUTA	0,00	3.243,18	0,00	3.243,18D
424	(-) IMPOSTOS SOBRE VENDAS E SERVIÇOS	0,00	3.243,18	0,00	3.243,18D

BALANCETE

Código	Descrição da conta	Saldo Anterior	Débito	Crédito	Saldo Atual
480	(-) SIMPLES NACIONAL	0,00	3.243,18	0,00	3.243,18D

MARCELO DE ALMEIDA TELES  
CPF: 020.879.450-63

ALEX SANDRO FERNANDES CLAUDINO  
Reg. no CRC - RS sob o No. RS-071766/O-9  
CPF: 890.544.740-68

BURITICUPU, MA  
Proc. 1209091/2023  
Fls. 1817  
Rub. JA

A

lp JA

## CARTA DE RESPONSABILIDADE DA ADMINISTRAÇÃO

CACHOEIRINHA, 14/06/2023

A

CRC n.º RS-071766/O-9  
Endereço: , nº 0, , CEP nº -

BRITICUPU-MA  
Proc. 109001/2023  
Fis. JA 1818  
Rub. JA

Prezados Senhores:

Declaramos para os devidos fins, como administrador e responsável legal da empresa RGLMED COMERCIO LTDA EQUIPAMENTOS HOSPITALARES LTDA, CNPJ 50.867.070/0001-10, que as informações relativas ao período base 14/06/2023, fornecidas a Vossas Senhorias para escrituração e elaboração das demonstrações contábeis, obrigações acessórias, apuração de impostos e arquivos eletrônicos exigidos pela fiscalização federal, estadual, municipal, trabalhista e previdenciária são fidedignas.

Também declaramos:

- (a) que os controles internos adotados pela nossa empresa são de responsabilidade da administração e estão adequados ao tipo de atividade e volume de transações;
- (b) que não realizamos nenhum tipo de operação que possa ser considerada ilegal, frente à legislação vigente;
- (c) que todos os documentos que geramos e recebemos de nossos fornecedores estão revestidos de total idoneidade;
- (d) que os estoques registrados em conta própria foram por nós avaliados, contados e levantados fisicamente e perfazem a realidade do período encerrado em 2023;
- (e) que as informações registradas no sistema de gestão e controle interno, denominado , são controladas e validadas com documentação suporte adequada, sendo de nossa inteira responsabilidade todo o conteúdo do banco de dados e arquivos eletrônicos gerados.

Além disso, declaramos que não temos conhecimento de quaisquer fatos ocorridos no período base que possam afetar as demonstrações contábeis ou que as afetam até a data desta carta ou, ainda, que possam afetar a continuidade das operações da empresa.

Também confirmamos que não houve:

- (a) fraude envolvendo administração ou empregados em cargos de responsabilidade ou confiança;
- (b) fraude envolvendo terceiros que poderiam ter efeito material nas demonstrações contábeis;
- (c) violação ou possíveis violações de leis, normas ou regulamentos cujos efeitos deveriam ser considerados para divulgação nas demonstrações contábeis, ou mesmo dar origem ao registro de provisão para contingências passivas.

Atenciosamente,

.....  
MARCELO DE ALMEIDA TELES  
CPF: 020.879.450-63



COEFICIENTES DE ANÁLISES EM 14/06/2023

Coeficiente	Fórmula	Valor	Resultado
Índice de Liquidez Geral	Ativo Circulante + Realizável Longo Prazo	193.849,22 + 0,00	3,04
	Passivo Circulante + Passivo Não-Circulante	63.762,44 + 0,00	
Índice de Liquidez Corrente	Ativo Circulante	193.849,22	3,04
	Passivo Circulante	63.762,44	
Índice de Liquidez Seca	Ativo Circulante - Estoque	193.849,22 - 0,00	3,04
	Passivo Circulante	63.762,44	
Índice de Solvência Geral	Ativo	274.482,78	4,30
	Passivo Circulante + Passivo Não-Circulante	63.762,44 + 0,00	
Capital Circulante Líquido	Ativo Circulante - Passivo Circulante	193.849,22 - 63.762,44	130.086,78
Índice de Capital de Terceiros	Passivo Circulante + Passivo Não-Circulante	63.762,44 + 0,00	0,30
	Patrimônio Líquido	210.720,34	
Índice de Endividamento Gei	Passivo Circulante + Passivo Não-Circulante	63.762,44 + 0,00	0,23
	Passivo Total	274.482,78	
Índice de Endividamento Corrente	Passivo Circulante	63.762,44	0,30
	Patrimônio Líquido + Resultado de Exer. Futuros	210.720,34 + 0,00	
Índice de Dívida a Curto Prazo	Passivo Circulante	63.762,44	0,00
	Passivo Não-Circulante	0,00	
Grau de Endividamento	Passivo Circulante + Passivo Não-Circulante	63.762,44 + 0,00	0,23
	Ativo	274.482,78	
Margem Operacional	Lucro/Prejuízo Operacional	0,00	0,00
	Receitas de Vendas	151.411,23	
Rentabilidade do Ativo	Lucro/Prejuízo do Exercício	60.720,34	0,22
	Ativo	274.482,78	
Rentabilidade do Patrimônio Líquido	Lucro Líquido	60.720,34	0,29
	Patrimônio Líquido	210.720,34	
Índice de Capital Próprio s/ Passivo Total	Patrimônio Líquido	0,00	0,00
	Passivo Total	0,00	
Índice de Imobilização do Patrimônio Líquido	Ativo Não-Circulante	80.633,56	0,38
	Patrimônio Líquido	210.720,34	
Retorno sobre o Patrimônio Líquido Médio	Resultado Operacional	0,00	0,00
	Patrimônio Líquido Médio	0,00	
Prazo Médio de Recebimento	Duplicatas a Receber x 365	0,00 x 365	0,00
	Venda Líquida	0,00	

BURITICUPU-MA  
 Proc. 21091001-2023  
 Fis. 1819  
 Rub. 1819



*lp* *th*

## NOTAS EXPLICATIVAS

BURITICUPU-MA  
Proc. 14091091 2023  
Fls. 1820  
Rub. JA

### 0001- CONTEXTO OPERACIONAL

A empresa tem comércio atacadista de produtos odontológicos, comércio atacadista de aparelhos de uso pessoal doméstico, comércio atacadista de equipamentos elétricos de uso pessoal doméstico, comércio atacadista de móveis e artigos de colchoaria, comércio atacadista de equipamentos de informática, comércio atacadista de higiene, limpeza e conservação domiciliar.

### 0002 – ELABORAÇÃO E APRESENTAÇÃO DAS DEMONSTRAÇÕES CONTÁBEIS

As demonstrações contábeis foram elaboradas em observância com as práticas adotadas no Brasil, as quais incluem em as disposições na Lei das Sociedades por Ações (Lei 6.404/76), e com as alterações posteriores (lei nº 11.638/07) e 11.941/09) e a NBC TG 1000, - contabilidade para pequenas e médias empresas. A empresa ainda está em processo de adaptação e determinadas normas, e a extensão de alguns estudos ainda vem sendo sopesada pela empresa.

### 0003 – REGIME DE TRIBUTAÇÃO

A empresa é tributada com base no Simples Nacional

### 0004 – REGIME DE ESCRITURAÇÃO CONTÁBIL

Foi adotado o regime de competência para o registro das mutações patrimoniais. A aplicação desse regime implica no reconhecimento das receitas realizadas e despesas incorridas.

### 0005 – IMOBILIZADO

Os bens integrantes do ativo imobilizado estão demonstrados pelo custo de aquisição e, ajustados pela depreciação que é calculada pelo método linear as que consideram os prazos estimados de vida útil dos bens admitidos pela legislação fiscal.

### 0006 – TESTE DE RECUPERABILIDADE DOS ATIVOS ( IMPAIRMENT TEST

A empresa realizou testes de recuperabilidade do ativo e constatou que aos valores dos mesmos constantes nas demonstrações contábeis são recuperáveis .

### 0007 – CONTIGÊNCIAS PASSIVAS

A empresa não possui nenhuma contingência passiva.

### 0008 - CAPITAL SOCIAL

O capital social é de R\$ 150.000,00, totalmente integralizado em moeda corrente , dividido em 150.000 quotas na seguinte proporção:

MARCELO DE ALMEIDA TELES	R\$	150.000,00	100%
--------------------------	-----	------------	------



Termo de Encerramento

BURITIGUBU MA  
 Proc. 1909001/2023  
 Fis. 1821  
 Rub. JK

Dados da empresa

Nome Empresarial:			
RGLMED COMERCIO ATACADISTA DE EQUIPAMENTOS HOSPITALARES LTDA			
NIRE:	4321000037-1	CNPJ:	50.867.070/0001-10
Nome Anterior:		NIRE Anterior:	
Município:	CACHOEIRINHA	UF:	RIO GRANDE DO SUL
Inscrição		Inscrição Municipal:	
Data do ato constitutivo em Junta Comercial:		30/05/2023	

Dados do Livro

Finalidade:	DIARIO		
Número de ordem:	1	Data assinatura:	14/06/2023
Quantidade de páginas:	11		
Período de escrituração			
Início:	30/05/2023	Fim:	14/06/2023
Período de retificação:			
Início:		Fim:	

Assinante(s)

CPF	Nome	Função	CRC
890.544.740-68	ALEX SANDRO FERNANDES CLAUDINO	Contador	0717660-9/RS
020.879.450-63	MARCELO DE ALMEIDA TELES	Administrador	

*[Handwritten signature]*



**CONSELHO REGIONAL DE CONTABILIDADE DO ESTADO DO RIO GRANDE DO SUL  
CERTIDÃO NEGATIVA DE DÉBITOS PROFISSIONAL**

O CONSELHO REGIONAL DE CONTABILIDADE DO ESTADO DO RIO GRANDE DO SUL certifica que o(a) profissional identificado(a) no presente documento encontra-se em dia com seus débitos perante o CRC.

BREITIGUPLIMA  
Proc. 109001/2023  
Fls. 1822  
Rub. JA

**IDENTIFICAÇÃO DO REGISTRO**

NOME..... : ALEX SANDRO FERNANDES CLAUDINO  
REGISTRO..... : RS-071766/O-0  
CATEGORIA..... : TECNICO EM CONTABILIDADE  
CPF..... : \*\*\*.544.740-\*\*

A presente CERTIDÃO não quita nem invalida quaisquer débitos ou infrações que posteriormente, venham a ser apurados pelo CRCRS contra o referido registro.

A falsificação deste documento constitui-se em crime previsto no Código Penal Brasileiro, sujeitando o autor à respectiva ação penal.

Emissão: RIO GRANDE DO SUL, 12/07/2023 as 09:37:52.  
Válido até: 10/10/2023.  
Código de Controle: 520556.

Para verificar a autenticidade deste documento consulte o site do CRCRS.





BURITICUPI-MA  
Proc. 1001001/2023  
Fls. 1825  
Rub. JA

Atestado de Qualificação Técnica

Atestamos para os devidos fins que a empresa **RGLMED COMERCIO ATACADISTA DE EQUIPAMENTOS HOSPITALARES LTDA CNPJ: 50.867.070/0001-10** situada à **RUA SILVERIO MANOEL DA SILVA nº 302 sala 02 BAIRRO VILA PRINCESA IZABEL, CEP: 94.940-243** na cidade de **CACHOEIRINHA -RS** nos forneceu equipamentos e treinamento técnicos:

- Nebulizador
- Fotopolimerizador
- Otoscópio
- Autoclave
- Compressor Odontológico
- Detector Feral
- Bomba a Vácuo
- Oxímetro de Pulso
- Colposcópico
- Dermatoscópico
- Oftalmoscópico
- Monitor Multiparamétrico
- Bomba de Infusão
- Raio X
- Cardiotocógrafo
- Eletrocardiógrafo
- Seladora
- Laringoscópico
- Lavadora Hospitalar
- Cardioversor
- Foco Clínico
- Analisadores Bioquímico
- Microscópico
- Lavadora e Leitora de Elisa
- Contador Hematológico
- Analisador de Íons
- Ventilador Pulmonar
- Concentrador de Oxigênio

12º Tabelionato de Notas de Porto Alegre  
Lenira de Andrade Barbosa dos Santos - Tabelião Interna  
Av. Dom Cláudio José Gonçalves Pezco de Leoni, 40 - (51) 3340-0100  
www.12tabelionato.com.br

Reconhecimento e autenticação da firma de: **RODRIGO GOULART LUCHTENBERG** por: **BRUMED COMERCIO ATACADISTA E MANUTENÇÃO DE EQUIPAMENTOS HOSPITALARES LTDA**

Douro, Em test. da verdade: RE Emol: R\$ 6,40 Sel: R\$ 1,80  
Porto Alegre - RS 04/07/2023  
04-801220000389229

Gabriela de Sena Oliveira Prates - Escrevente

12º Tabelionato de Notas de Porto Alegre  
Lenira de Andrade Barbosa dos Santos - Tabelião Interna  
Av. Dom Cláudio José Gonçalves Pezco de Leoni, 40 - (51) 3340-0100  
www.12tabelionato.com.br

Certifico que **BRUMED COMERCIO ATACADISTA E MANUTENÇÃO DE EQUIPAMENTOS HOSPITALARES EIRELI** que em conformidade com o artigo 41 da Lei: 14.185/21, passou a denominar-se **BRUMED COMERCIO ATACADISTA E MANUTENÇÃO DE EQUIPAMENTOS HOSPITALARES LTDA**

PORTO ALEGRE  
Porto Alegre - RS 04/07/2023

Gabriela de Sena Oliveira Prates - Escrevente

Porto Alegre 03 de julho de 2023.

12º TAB.

31.770.650/0001-40

BRUMED COMERCIO ATAC. E MANUT.  
DE EQUIPAMENTOS HOSPITALARES EIRELI

RUA ZEFERINO DIAS, 997  
SARANDI - CEP 91130-480

PORTO ALEGRE - RS



ESTADO DO RIO GRANDE DO SUL  
**PREFEITURA MUNICIPAL DE CACHOEIRINHA**  
 SECRETARIA MUNICIPAL DE SAÚDE  
 DEPARTAMENTO DE VIGILÂNCIA EM SAÚDE  
 VIGILÂNCIA SANITÁRIA

DATA DE EMISSÃO  
 02/08/2023

**ALVARÁ DE SAÚDE**  
**249/2023**

BURITIGUÍPI-MA  
 Proc. 1701004/2023  
 Fis. 1829  
 Rub. JA

INSCRIÇÃO MUNICIPAL 167824	CFP / CNPJ 50.867.070/0001-10	RG / INSCRIÇÃO ESTADUAL	DATA INÍCIO ATIVIDADE 30/05/2023
-------------------------------	----------------------------------	-------------------------	-------------------------------------

NOME / RAZÃO SOCIAL  
 100114270 - RGLMED COMERCIO ATACADISTA DE EQUIPAMENTOS HOSPITALARES LTDA

LOGRADOURO Rua SILVÉRIO MANOEL DA SILVA	NÚMERO 302	COMPLEMENTO LOJA 02	ÁREA 72,25
--	---------------	------------------------	---------------

CEP 94.940-243	BAIRRO VILA MONTE CARLO	MUNICÍPIO Cachoeirinha	ESTADO RS
-------------------	----------------------------	---------------------------	--------------

ATIVIDADE PRINCIPAL  
 0046.4/51.01 Comércio atacadista de instrumentos e materiais para uso médico, cirúrgico, hospitalar e de laboratórios  
 OBSERVAÇÃO: NÃO EXERCIDA NO LOCAL

ATIVIDADE SECUNDÁRIA(S)

0046.4/51.03 Comércio atacadista de produtos odontológicos OBSERVAÇÃO: NÃO EXERCIDA NO LOCAL	0046.4/94.01 Comércio atacadista de equipamentos elétricos de uso pessoal e doméstico OBSERVAÇÃO: NÃO EXERCIDA NO LOCAL
0046.4/94.04 Comércio atacadista de móveis e artigos de colchoaria OBSERVAÇÃO: NÃO EXERCIDA NO LOCAL	0046.4/94.08 Comércio atacadista de produtos de higiene, limpeza e conservação domiciliar OBSERVAÇÃO: NÃO EXERCIDA NO LOCAL
0046.5/16.01 Comércio atacadista de equipamentos de informática OBSERVAÇÃO: NÃO EXERCIDA NO LOCAL	0046.5/24.00 Comércio atacadista de componentes eletrônicos e equipamentos de telefonia e comunicação OBSERVAÇÃO: NÃO EXERCIDA NO LOCAL
0046.6/48.00 Comércio atacadista de máquinas, aparelhos e equipamentos para uso odonto-médico-hospitalar, partes e peças OBSERVAÇÃO: NÃO EXERCIDA NO LOCAL	0047.7/33.00 Comércio varejista de artigos médicos e ortopédicos OBSERVAÇÃO: EXERCIDA NO LOCAL
0047.8/90.05 Comércio varejista de produtos saneantes domissanitários OBSERVAÇÃO: EXERCIDA NO LOCAL	

OBSERVAÇÃO  
 P. DIGITAL 11053/2023  
 Distribuidora de Produtos para Saúde  
 AUTORIZADO a:  
 Distribuir, Transportar, Armazenar, Expedir produtos para saúde  
 Resp. Técnico: Caio Monteiro  
 CREA: 611387737

**VALIDADE**  
**04/07/2024**



Assinado eletronicamente por:  
 JOELMA ALVES LUCIO PADILHA  
 03/08/2023 12:43:06

Assinatura digital avançada com certificado digital não ICP-Brasil.

OBSERVAÇÃO / INFORMES

EM CASO DE ENCERRAMENTO, PARALISAÇÃO, MUDANÇA DE ENDEREÇO, RAMO OU QUALQUER OUTRA ALTERAÇÃO, PROCURAR COM URGÊNCIA O SETOR DE VIGILÂNCIA SANITÁRIA



ESTE ALVARÁ DEVERÁ FICAR EM LOCAL VISÍVEL, SEM DOBRAS OU RASURAS

Esta conta foi paga com recursos públicos provenientes de seus impostos e contribuições sociais

ESTE DOCUMENTO FOI ASSINADO EM: 03/08/2023 12:43:03:00-03  
 PARA CONFERÊNCIA DO SEU CONTEÚDO ACESSSE https://ic.atende-net/p64cbch17ch6pe  
 POR JOELMA ALVES LUCIO PADILHA EM 03/08/2023 12:43



b CA



**Prefeitura Municipal de Cachoeirinha**  
**Secretaria Municipal de Sustentabilidade Trabalho e**  
**Desenvolvimento Econômico**  
**Setor de Alvará**

DATA DE EMISSÃO  
03/07/2023

**392/2023**

BURITICUPI-MA  
 Proc. 19091001/2023  
 Fis. JK 1825  
 Rub. JK

**A SECRETARIA MUNICIPAL CONCEDE O PRESENTE ALVARÁ PARA LOCALIZAÇÃO E FUNCIONAMENTO, CONFORME LEGISLAÇÃO.**

INSCRIÇÃO MUNICIPAL 167824	CPF / CNPJ 50.867.070/0001-10	RG / INSCRIÇÃO ESTADUAL	DATA INÍCIO ATIVIDADE 30/05/2023
-------------------------------	----------------------------------	-------------------------	-------------------------------------

NOME / RAZÃO SOCIAL  
100114270 - RGLMED COMERCIO ATACADISTA DE EQUIPAMENTOS HOSPITALARES LTDA

NOME FANTASIA / SOBRENOME  
RGLMED

LOGRADOURO Rua SILVÉRIO MANOEL DA SILVA	NÚMERO 302	COMPLEMENTO LOJA 02	ÁREA 72,25
--	---------------	------------------------	---------------

CEP 94.940-243	BAIRRO VILA MONTE CARLO	MUNICÍPIO Cachoeirinha	ESTADO RS
-------------------	----------------------------	---------------------------	--------------

ATIVIDADE PRINCIPAL  
0046.4/51.01 Comércio atacadista de instrumentos e materiais para uso médico, cirúrgico, hospitalar e de laboratórios  
OBSERVAÇÃO: NÃO EXERCIDA NO LOCAL

0046.4/51.03 Comércio atacadista de produtos odontológicos OBSERVAÇÃO: NÃO EXERCIDA NO LOCAL	0046.4/94.01 Comércio atacadista de equipamentos elétricos de uso pessoal e doméstico OBSERVAÇÃO: NÃO EXERCIDA NO LOCAL
0046.4/94.04 Comércio atacadista de móveis e artigos de colchoaria OBSERVAÇÃO: NÃO EXERCIDA NO LOCAL	0046.4/94.08 Comércio atacadista de produtos de higiene, limpeza e conservação domiciliar OBSERVAÇÃO: NÃO EXERCIDA NO LOCAL
0046.5/16.01 Comércio atacadista de equipamentos de informática OBSERVAÇÃO: NÃO EXERCIDA NO LOCAL	0046.5/24.00 Comércio atacadista de componentes eletrônicos e equipamentos de telefonia e comunicação OBSERVAÇÃO: NÃO EXERCIDA NO LOCAL
0046.6/48.00 Comércio atacadista de máquinas, aparelhos e equipamentos para uso odonto-médico-hospitalar, partes e peças OBSERVAÇÃO: NÃO EXERCIDA NO LOCAL	0047.7/33.00 Comércio varejista de artigos médicos e ortopédicos OBSERVAÇÃO: EXERCIDA NO LOCAL
0047.8/90.05 Comércio varejista de produtos saneantes domissanitários OBSERVAÇÃO: EXERCIDA NO LOCAL	

CONTADOR / CONTABILIDADE RESPONSÁVEL  
SEM CONTADOR

OBSERVAÇÃO  
\*ALTERAÇÃO DE ATIVIDADE - PROCESSO 10603 / 2023\*  
A TAXA DE FISCALIZAÇÃO DE ATIVIDADE DEVERÁ SER PAGA ANUALMENTE NO MÊS DE FEVEREIRO.

SUEME POMPEO DE MATTOS  
Secretária Municipal da SMSTDE

OBSERVAÇÃO / INFORMES

EM CASO DE ENCERRAMENTO,  
PARALISAÇÃO, MUDANÇA DE ENDEREÇO,  
RAMO OU QUALQUER OUTRA ALTERAÇÃO,  
PROCURAR COM PRECISEZA O SETOR DE  
SUEME POMPEO DE MATTOS  
Secretária Municipal da  
SMSTDE



ESTE ALVARÁ DEVERÁ FICAR EM LOCAL VISÍVEL, SEM DOBRAS OU RASURAS

03/07/2023 13:16:57  
Assinatura digital avançada com certificado digital não IC  
Brasão  
Emitido por: ELIAS FERREIRA JUNIOR

ESTE DOCUMENTO FOI ASSINADO EM 03/07/2023 13:17:03:00-03  
 PARA CONFERÊNCIA DO SEU CONTEÚDO ACESSAR https://ic.atende.net/po4a2147148585  
 POR SUEME POMPEO DE MATTOS EM 03/07/2023 13:16



*Handwritten signature*



Rua Silverio Manoel da Silva, 302 - S. 03  
Cachoeirinha/RS  
Fone: 51 2470-0197  
fac.contabil@hotmail.com

## DECLARAÇÃO

BURITIGUIBA MA  
Proc. 20091001 2023  
Fls. 1826  
Rubrica

A empresa RGLMED COMERCIO ATACADISTA DE EQUIPAMENTOS HOSPITALARES LTDA - ME, estabelecida na Rua Silvério Manoel Da Silva nº 302, loja 02, Bairro Vila Princesa Izabel, Cep 94.940-243 na Cidade de Cachoeirinha -RS, cadastrada no CPNJ/MF sob o nº 50.867.070/0001-10, através de sua sócia a Sr. MARCELO DE ALMEIDA TELES, cadastrado no CPF sob o nº 020.879.450-63, Declara para os devidos fins e a quem interessar possa, que sua empresa está cadastrada na Receita Federal na opção de **SIMPLES NACIONAL, ENQUADRADA NO ANEXO III**, conforme a Lei Complementar nº 123/2006 e sua opção está confirmada com efeitos a partir do dia 30/05/2023, declara ainda que o seu porte perante a Receita Federal está como status de **MICROEMPRESA** onde o mesmo registro se faz na Junta Comercial do Rio Grande do Sul e que se enquadra na definição do art. 3º da referida lei para atender suas condições e requisitos não estão incursa em nenhuma dos impedimentos constantes em seu art. 4º.

Cachoeirinha, 28 de junho de 2023.

ALEX SANDRO  
FERNANDES  
CLAUDINO:8905447  
4068

Assinado de forma digital por  
ALEX SANDRO FERNANDES  
CLAUDINO:89054474068  
Dados: 2023.06.28 16:12:31  
-03'00'

RGLMED COMERCIO  
ATACADISTA DE  
EQUIPAMENTOS  
HOSPIT:50867070000110

Assinado de forma digital por  
RGLMED COMERCIO  
ATACADISTA DE EQUIPAMENTOS  
HOSPIT:50867070000110  
Dados: 2023.06.28 15:22:43  
-03'00'

Alex Sandro Fernandes Claudino

CRC/RS 071766

RGLMED COMERCIO ATACADISTA DE EQUIPAMENTOS

HOSPITALARES LTDA

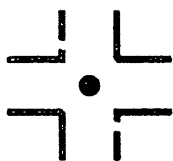

Ministério da Saúde  
Agência Nacional de Vigilância Sanitária  
Formulário Eletrônico

Transação Nº: 7527732023  
Data da Transação: 03/08/2023 15:49

Dados do Peticionamento

Empresa:	RGLMED COMERCIO ATACADISTA DE EQUIPAMENTOS HOSPITALARES LTDA
CNPJ:	50.867.070/0001-10
Assunto:	856 - AFE - CONCESSÃO - PRODUTOS PARA SAÚDE - DISTRIBUIR
Fato Gerador:	7021
Porte da Empresa:	MICRO
Valor da Taxa:	R\$ 709,16

Fundamentação Legal

Lei 6.360/76, Lei 9.782/99, RDC 222/06, RDC 76/08, Decreto 8.077/13 e RDC 16/14

Anexos

1 - Formulário de Petição devidamente assinado e preenchido

formulário afe.pdf ( 366 KB )

2 - Relatório de inspeção ou documento equivalente\* que ateste o cumprimento dos requisitos técnicos para a atividade pleiteada para a classe de produto para saúde, emitido pela autoridade sanitária local competente, vigente e com os dados atualizados.

\*Documento Equivalente ao relatório de inspeção é o documento emitido antes do licenciamento, que descreva a situação da empresa e contenha parecer técnico conclusivo acerca da satisfatoriedade ou não do estabelecimento ou empresa, para o exercício de sua atividade. Conforme estabelecido pelo artigo 51 da Lei 6.360/76 e pelo artigo 3º do Decreto Nº 8.077/13, a Autorização emitida pela Anvisa precede o licenciamento sanitário.

26.Alvará de Saude - RGL.pdf ( 185 KB )

Responsável pela Transação na Internet

Tipo do responsável:	Pessoa Física
Nome:	RODRIGO GOULART LUCHTEMBERG
Número do CPF:	957.968.000-00

 Todas as pessoas físicas e jurídicas que se encontrem sujeitas ao regime de vigilância sanitária alcançados pela esfera de competência da Anvisa devem pagar a taxa de fiscalização de vigilância sanitária, excetuando-se os casos de isenção previstos em lei. Esta taxa é um tributo instituído pela Lei nº 9.782/1999, estipulada conforme o Fato Gerador a que esteja relacionada. O seu recolhimento é regulamentado pela RDC nº 222/2006 e alterações. Além do Decreto n. 10.494/2020 o qual instituiu o PagTesouro como plataforma digital para pagamento e recolhimento de valores à Conta Única do Tesouro Nacional. A protocolização das petições está condicionada ao seu recolhimento

BURITICUPU-MA  
Proc. 182010/2023  
Fis. 1824  
RUB. 1824

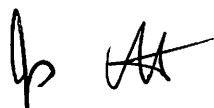



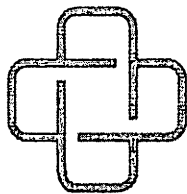

# RGL MED

EQUIPAMENTOS HOSPITALARES

PREFEITURA MUNICIPAL DE BIRITUCUPI- MA

COMISSÃO PERMANENTE DE LICITAÇÃO

PREGÃO ELETRÔNICO Nº 40.2023

BIRITUCUPI-MA  
Proc. 1909004/2023  
Fls. 1829  
Rub. JK

## DECLARAÇÃO UNIFICADA

RGLMED COMERCIO ATACADISTA DE EQUIPAMENTOS HOSPITALARES LTDA, inscrita no CNPJ nº 50.867.070/0001-10, por intermédio de seu representante legal a Sr. Marcelo de Almeida Teles, portador do cpf: nº 020.879.450-63 DECLARA sob as penas da lei:

### RECEBIMENTO E RESPONSABILIDADE DE CUMPRIMENTO DO EDITAL

Declaramos, sob as penas da lei, que o edital e seus anexos foram colocados à nossa disposição, e tomamos conhecimento de todas as informações, condições, locais e grau de dificuldade par execução do objeto da licitação, bem como, que cumpre plenamente os requisitos de habilitação.

### FATOS IMPEDITIVOS E IDONEIDADE

Declaramos, sob as penas da lei, que até a presente data inexistem fatos impeditivos para participação e habilitação de nossa empresa na presente licitação, ciente da obrigatoriedade de declarar, caso ocorram fatos posteriores que nos inabilite a participar de licitações. Declaramos ainda que a empresa não se encontra declarada inidônea para licitar ou contratar com órgãos da Administração Pública.

### ENQUADRAMENTO COMO MICROEMPRESA

Declaramos para os fins do tratamento diferenciado e favorecido previsto neste edital e que cogita a Lei Complementar nº 123/2006 que estamos enquadrados, na data designada para o início da sessão pública, na condição de **MICROEMPRESA** e que não estamos incurso nas vedações a que se reporta o §4º do art. 3º da Lei Complementar nº 123/2006, ciente que a declaração inexata ou falsa importará nas sanções previstas no edital, sem prejuízo das responsabilidades civil e criminal que o ato ensejar.

### PROTEÇÃO AO TRABALHO MENOR

Declaramos, sob as penas da lei, em atendimento ao quanto previsto no inciso XXXIII do art. 7º da Constituição Federal, para os fins do disposto no inciso V do art. 27 da Lei 8.666/1993, que não empregamos menor de 18 anos em trabalho noturno, perigoso ou insalubre, **NÃO POSSUINDO, AINDA**, qualquer trabalho de menores de 16 (dezesesseis) anos, salvo na condição de aprendiz, a partir de 14 (quatorze) anos.

### INEXISTÊNCIA DE PARENTESCO

Declaramos, sob as penas da lei, que na qualidade de proponente de procedimento licitatório, não integra nosso corpo social, nem nosso quadro funcional empregado público ou membro comissionado de órgão direto ou indireto da Administração Municipal.

RGLMED DISTRIBUIDORA LTDA.

End: Rua Silvério Manoel da Silva nº 302 –Vila Princesa Izabel – Cachoeirinha – CEP: 94.940-243

CNPJ: 50.867.070/0001-10 – Fone: (051) 3347.9465

e-mail: [rglmedadm@gmail.com](mailto:rglmedadm@gmail.com)

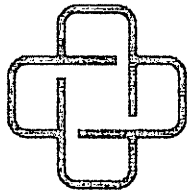

# RGL MED

EQUIPAMENTOS HOSPITALARES

## PROPOSTA

Declaramos que os valores propostos, bem como aqueles que porventura vierem a ser ofertados através de lances verbais, são apresentados com seu preço final, sem inclusão de qualquer encargo financeiro ou previsão inflacionária. Nos preços propostos estão incluídos, além do lucro, todas as despesas e custos, como transportes ou fretes, tributos de qualquer natureza e todas as despesas decorrentes, diretas ou indiretas, relacionadas com a execução do serviço objeto da presente licitação. Declaramos ainda que a participação na presente licitação importa em total, irrestrita e irrevogável submissão aos termos deste Edital.

## ELABORAÇÃO INDEPENDENTE DA PROPOSTA

Declaramos em especial o art. 299 do Código Penal Brasileiro, que a proposta apresentada para participar do referido Pregão foi elaborada de maneira independente e o conteúdo da proposta não foi, no todo ou em parte, direta ou indiretamente, informado, discutido ou recebido de qualquer outro participante potencial ou de fato do referido Pregão, por qualquer meio ou por qualquer pessoa; que não tentou, por qualquer meio ou por qualquer pessoa, influir na decisão de qualquer outro participante potencial ou de fato do referido Pregão quanto a participar ou não da referida licitação; que o conteúdo da proposta apresentada para participar do referido Pregão não foi, no todo ou em parte, direta ou indiretamente, informado, discutido ou recebido de qualquer integrante da Prefeitura Municipal, antes da abertura oficial das propostas.

Por ser verdade, firmamos o presente.

BURITICUPUNA  
Proc. 2090001/2023  
Fls. 1830  
Rub. 4

Cachoeirinha, 24 de OUTUBRO de 2023.

RGLMED Assinado de  
COMERCIO forma digital por  
RGLMED  
ATACADISTA COMERCIO  
DE ATACADISTA DE  
EQUIPAMENTOS  
TOS HOSPIT:5086707  
0000110  
Dados:  
HOSPIT:5086 2023.10.24  
7070000110 15:25:33 -03'00'

50.867.070/0001-10  
RGLMED COM. ATAC. DE  
EQUIP. HOSP. LTDA  
Rua Silvério Manoel da Silva, 302/02  
Vila Princesa Isabel - CEP 94.940-243  
CACHOEIRINHA - RS

**RGLMED COMERCIO ATACADISTA DE EQUIPAMENTOS**  
**HOSPITALARES LTDA - 50.867.070/0001-10**

RGLMED DISTRIBUIDORA LTDA.

End: Rua Silvério Manoel da Silva nº 302 - Vila Princesa Isabel - Cachoeirinha -  
CEP: 94.940-243 CNPJ: 50.867.070/0001-10 - Fone: (051) 3347.9465  
e-mail: [rglmedadm@gmail.com](mailto:rglmedadm@gmail.com)



# Consultas

ANVISA - Agência Nacional de Vigilância Sanitária

Detalhes do Produto	
Nome da Empresa	GASLIVE IMPORTACAO E EXPORTACAO DE PRODUTOS MEDICOS LTDA
CNPJ	16.686.026/0001-75
Autorização	8.12.785-9
Produto	Concentrador de oxigênio 8F

Modelo Produto Médico
8F-5A
8F-5AW

Tipo de Arquivo	Arquivos	Expediente, data e hora de inclusão
INSTRUÇÕES DE USO OU MANUAL DO USUÁRIO DO PRODUTO	Concentrador de oxigênio 8F- Guia rápido.pdf	0288240219 - 22/01/2021 14:43:18

Nome Técnico	Concentrador de Oxigenio
Registro	81278590016
Processo	25351830441201817
Fabricante Legal	JIANGSU YUYUE MEDICAL EQUIPMENT & SUPPLY CO. LTDA
Classificação de Risco	II - MEDIO RISCO
Vencimento do Registro	VIGENTE
Situação	[sem dados cadastrados]
Data de Publicação	[sem dados cadastrados]

A

BURITICUBU-MA  
Proc. 1109100/2023  
Fis. 1831  
Rub. 1831

lp GH

# Consultas

ANVISA - Agência Nacional de Vigilância Sanitária

BURITICUPU-MA  
Proc. 10091001/2023  
Fls. 1832  
Rub. 

Detalhes do Produto	
Nome da Empresa	ELBER INDUSTRIA DE REFRIGERACAO LTDA
CNPJ	81.618.753/0001-67
Autorização	8.06.987-5
Produto	ELBER MEDICAL - LINHA DE CÂMARA PARA CONSERVAÇÃO DE IMUNOBIOLOGICOS, VACINAS, TERMOLÁBEIS, AMOSTRAS BIOLÓGICAS, MEDICAMENTOS, SANGUE, HEMOCOMPONENTES, HEMODERIVADOS, ÓRGÃOS E TECIDOS HUMANOS

Modelo Produto Médico
CSV340
CTA80
CTA90
CTB350
CTS250
CTS250A
CTV137
CVM180 E
CVM180A
CV80
GTM128

Tipo de Arquivo	Arquivos	Expediente, data e hora de inclusão
INSTRUÇÕES DE USO OU MANUAL DO USUÁRIO DO PRODUTO	MANUAL - ANVISA 80698750001.pdf	4315347213 - 31/10/2021 23:19:03

Nome Técnico	Refrigerador ou Freezer Laboratorial/Hospitalar 
Registro	80698750001
Processo	25351307564201457
Fabricante Legal	ELBER INDUSTRIA DE REFRIGERACAO LTDA
Classificação de Risco	II - MEDIO RISCO
Vencimento do Registro	VIGENTE
Situação	[sem dados cadastrados]
Data de Publicação	[sem dados cadastrados]

# Consultas

ANVISA - Agência Nacional de Vigilância Sanitária

BURITICUPU-MA  
Prod. 01091004 2023  
Fis. 1833  
Rub. A

Detalhes do Produto	
Nome da Empresa	DUNE PRODUTOS ORTOPEDICOS LTDA - ME
CNPJ	08.048.988/0001-70
Autorização	8.13.541-1
Produto	CADEIRA DE RODAS MANUAL

Modelo Produto Médico	
ACTIVE ADULTO NI	
ACTIVE ADULTO NI COM ELEVAÇÃO DE PERNAS	
ACTIVE ADULTO NM	
ACTIVE ADULTO NM COM ELEVAÇÃO DE PERNAS	
ACTIVE ADULTO RI	
ACTIVE ADULTO RI COM ELEVAÇÃO DE PERNAS	
ACTIVE ADULTO RM	
ACTIVE ADULTO RM COM ELEVAÇÃO DE PERNAS	
ACTIVE KIDS RI	
ACTIVE KIDS RI - COM ELEVAÇÃO DE PERNAS	
ACTIVE MAX NI	
ACTIVE MAX NI COM ELEVAÇÃO DE PERNAS	
ACTIVE MAX NM	
ACTIVE MAX NM COM ELEVAÇÃO DE PERNAS	
ACTIVE MAX RI	*
ACTIVE MAX RI COM ELEVAÇÃO DE PERNAS	
ACTIVE MAX RM	
ACTIVE MAX RM COM ELEVAÇÃO DE PERNAS	
RX40 NI	
RX40 NM	
RX40 RI	
RX40 RM	
RX50 NI - BRAÇOS E PÉS REMOVÍVEIS	
RX50 NM - BRAÇOS E PÉS REMOVÍVEIS	
RX50 RI - BRAÇOS E PÉS REMOVÍVEIS	
RX50 RM - BRAÇOS E PÉS REMOVÍVEIS	
RX60 KIDS RI - BRAÇOS REMOVÍVEIS	

RX60 NI - BRAÇOS FIXOS
RX60 NI - BRAÇOS REMOVÍVEIS
RX60 NM - BRAÇOS FIXOS
RX60 NM - BRAÇOS REMOVÍVEIS
RX60 RI - BRAÇOS FIXOS
RX60 RI - BRAÇOS REMOVÍVEIS
RX60 RM - BRAÇOS FIXOS
RX60 RM - BRAÇOS REMOVÍVEIS
RX80 NI
RX80 NM
RX80 RI
RX80 RM

Tipo de Arquivo	Arquivos	Expediente, data e hora de Inclusão
[sem dados cadastrados]		

<b>Nome Técnico</b>	Cadeira de Rodas
<b>Registro</b>	81354110002
<b>Processo</b>	25351405882201884
<b>Fabricante Legal</b>	DUNE PRODUTOS ORTOPEDICOS LTDA - ME
<b>Classificação de Risco</b>	I - BAIXO RISCO
<b>Vencimento do Registro</b>	[sem dados cadastrados]

A

BURITICUBU-MA  
 Proc. 100001 2023  
 Fls. 1834  
 Rubr. AA

# Consultas

ANVISA - Agência Nacional de Vigilância Sanitária

BURITICUBU-MA  
Proc. 01091001/2023  
Fls. 1835  
Rubr. *JK*

Detalhes do Produto	
Nome da Empresa	ALT EQUIPAMENTOS MEDICOS ODONTOLOGICOS LTDA EPP
CNPJ	08.044.106/0001-07
Autorização	8.03.489-6
Produto	AUTOCLAVE ALT

Modelo Produto Médico
AUTOCLAVE 100L PLUS
AUTOCLAVE 100LD
AUTOCLAVE 100LD PLUS
AUTOCLAVE 100LS
AUTOCLAVE 12L
AUTOCLAVE 12L PLUS
AUTOCLAVE 12LD
AUTOCLAVE 100L
AUTOCLAVE 12LD PLUS
AUTOCLAVE 12LS
AUTOCLAVE 19L
AUTOCLAVE 30LS
AUTOCLAVE 42L
AUTOCLAVE 42L PLUS
AUTOCLAVE 42LD
AUTOCLAVE 42LD PLUS
AUTOCLAVE 42LS
AUTOCLAVE 5L
AUTOCLAVE 5L PLUS
AUTOCLAVE 5LD
AUTOCLAVE 5LD PLUS
AUTOCLAVE 5LS
AUTOCLAVE 50L
AUTOCLAVE 50L PLUS
AUTOCLAVE 50LD
AUTOCLAVE 50LD PLUS
AUTOCLAVE 50LS

AUTOCLAVE 65L
AUTOCLAVE 65L PLUS
AUTOCLAVE 65LD
AUTOCLAVE 65LD PLUS
AUTOCLAVE 65LS
AUTOCLAVE 7L
AUTOCLAVE 7L PLUS
AUTOCLAVE 7LD
AUTOCLAVE 7LD PLUS
AUTOCLAVE 7LS
AUTOCLAVE 70L
AUTOCLAVE 70L PLUS
AUTOCLAVE 70LD
AUTOCLAVE 70LD PLUS
AUTOCLAVE 70LS
AUTOCLAVE 75L
AUTOCLAVE 75L PLUS
AUTOCLAVE 75LD
AUTOCLAVE 75LD PLUS
AUTOCLAVE 75LS
AUTOCLAVE 80L
AUTOCLAVE 80L PLUS
AUTOCLAVE 80LD
AUTOCLAVE 80LD PLUS
AUTOCLAVE 80LS
AUTOCLAVE 5L BELLA
AUTOCLAVE 5LD PLUS BARBER LINE
AUTOCLAVE 5L BELLA BIO
AUTOCLAVE 12L PLUS BIO
AUTOCLAVE 30LD PLUS
AUTOCLAVE 19L PLUS
AUTOCLAVE 19LD
AUTOCLAVE 19LD PLUS
AUTOCLAVE 19LS
AUTOCLAVE 21L
AUTOCLAVE 21L PLUS
AUTOCLAVE 21LD
AUTOCLAVE 21LD PLUS

BLRITICUBILMA  
 Proc. 19.04007/2023  
 Fis. 1836  
 Rub.

AUTOCLAVE 21LS
AUTOCLAVE 25L
AUTOCLAVE 25L PLUS
AUTOCLAVE 25LD
AUTOCLAVE 25LD PLUS
AUTOCLAVE 25LS
AUTOCLAVE 30L
AUTOCLAVE 30L PLUS
AUTOCLAVE 30LD

Tipo de Arquivo	Arquivos	Expediente: data e hora de inclusão
[sem dados cadastrados]		

<b>Nome Técnico</b>	Autoclave
<b>Registro</b>	80348960009
<b>Processo</b>	25351088164201582
<b>Fabricante Legal</b>	ALT EQUIPAMENTOS MEDICOS ODONTOLOGICOS LTDA EPP
<b>Classificação de Risco</b>	II - MEDIO RISCO
<b>Vencimento do Registro</b>	[sem dados cadastrados]

BRITISUPUMA  
 Proc. 1834/2023  
 Fis. 1834  
 Rub. *JK*

*f*

*CH*

*f*

Detalhes do Produto

**Nome da Empresa** MONTERRAT COMERCIAL IMPORTADORA E EXPORTADORA LTDA  
**CNPJ** 66.581.935/0001-17 **Autorização** 8.01.530-3  
**Produto** DOPPLER FETAL DE BOLSO  
**Modelo Produto Médico**  
SONOLINE B  
**Nome Técnico** Sistema Ultra-Sonico "doppler"  
**Registro** 80153030105  
**Processo** 25351.831662/2016-36  
**Origem do Produto** • FABRICANTE: CONTEC MEDICAL SYSTEMS CO, LTD. - CHINA, REPÚBLICA POPULAR  
**Classificação de Risco** II - MEDIO RISCO  
**Vencimento do Registro** VIGENTE

BURELBUUMA  
Proc. 1009001-2023  
Fls. 1538  
Rub. *[Handwritten Signature]*

[Voltar](#)

*[Handwritten Mark]*

*[Handwritten Mark]*



Consultas / Produtos para Saúde / Produtos para Saúde

## Detalhes do Produto

**Nome da Empresa** ACCUMED PRODUTOS MÉDICO HOSPITALARES LTDA  
**CNPJ** 06.105.362/0001-23 **Autorização** 8.02.753-1  
**Produto** ESTETOSCOPIO PREMIUM

## Modelo Produto Médico

ESTETOSCÓPIO PREMIUM SIMPLES - ADULTO; ESTETOSCÓPIO PREMIUM SIMPLES - PEDIÁTRICO; ESTETOSCÓPIO PREMIUM DUPLO - ADULTO; ESTETOSCÓPIO PREMIUM DUPLO - PEDIÁTRICO; ESTETOSCÓPIO PREMIUM DUPLO - NEONATAL; ESTETOSCÓPIO PREMIUM DUPLO CARDIOLÓGICO - ADULTO; ESTETOSCÓPIO PREMIUM DUPLO CARDIOLÓGICO - PEDIÁTRICO; ESTETOSCÓPIO PREMIUM RAPPAPORT; ESTETOSCÓPIO PREMIUM COLORIDO SIMPLES; ESTETOSCÓPIO PREMIUM COLORIDO DUPLO.

**Nome Técnico** Estetoscopio  
**Registro** 80275310046  
**Processo** 25351.232213/2011-28

BURITIGUIRMA  
Proc. 109001/2023  
Fls. 1839  
Rub. JK

**Origem do Produto** • FABRICANTE: NINGBO JIANGBEI TENSO MEDICAL INSTRUMENTS CO., LTD. - CHINA, REPÚBLICA POPULAR

**Classificação de Risco** I - BAIXO RISCO

**Vencimento do Registro** VIGENTE

A

Voltar

## Consultas

ANVISA - Agência Nacional de Vigilância Sanitária

Detalhes do Produto	
Nome da Empresa	HR Hospitalar Eireli - ME
CNPJ	26.052.170/0001-03
Autorização	8.17.317-4
Produto	NEBULIZADOR INALOCLIN

Modelo Produto Médico
HR-5001
HR-5001-C
HR-5002
HR-5002-C
HR-5003
HR-5003-C
HR-5004
HR-5004-C
HR-5005
HR-5005-C
HR-5006
HR-5006-C
HR-5008-C
HR-5010-C

Tipo de Arquivo	Arquivos	Expediente, data e hora de inclusão
INSTRUÇÕES DE USO OU MANUAL DO USUÁRIO DO PRODUTO	Manual Nebulizador Inaloclin_Rev.00_Dez.2020.pdf	1992584214 - 24/05/2021 00:43:17

Nome Técnico	Nebulizador
Registro	81731749001
Processo	25351070502202181
Fabricante Legal	HR Hospitalar Eireli - ME
Classificação de Risco	II - MEDIO RISCO
Vencimento do Registro	[sem dados cadastrados]

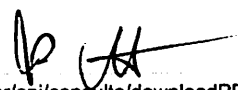

Consultas / Produtos para Saúde / Produtos para Saúde

Detalhes do Produto

**Nome da Empresa** ACCUMED PRODUTOS MÉDICO HOSPITALARES LTDA  
**CNPJ** 06.105.362/0001-23 **Autorização** 8.02.753-1  
**Produto** Nebulizador G-TECH

**Modelo Produto Médico**  
NEBCOM IV  
NEBDESK IV

**Nome Técnico** Nebulizador

**Registro** 80275310050

**Processo** 25351.491452/2011-00

**Origem do Produto** • FABRICANTE: ACCUMED PRODUTOS MÉDICO HOSPITALARES LTDA - BRASIL

**Classificação de Risco** II - MEDIO RISCO

**Vencimento do Registro** VIGENTE

BURITICUBILMA  
Proc. 1909001 2023  
Fls. JA 1841  
Rub. JA

Voltar

# Consultas

ANVISA - Agência Nacional de Vigilância Sanitária

Detalhes do Produto	
Nome da Empresa	DORJA INDÚSTRIA E COMERCIO DE EQUIPAMENTOS MÉDICOS LTDA
CNPJ	50.208.271/0001-05
Autorização	1.03.321-7
Produto	OFTALMOSCÓPIO

Modelo Produto Médico	
GOWLLANDS 3008M	
GOWLLANDS 64408	
GOWLLANDS 8608/8708	
MEDICATE 3008M	
MEDICATE 64408	
MEDICATE 8608/8708	

BURITIGIRU/MA  
Proc. Fis. 2023  
Rub. *[assinatura]*

Tipo de Arquivo	Arquivos	Expediente, data e hora de inclusão
[sem dados cadastrados]		

Nome Técnico	Oftalmoscópio
Registro	10332170034
Processo	25351840254200877
Fabricante Legal	DORJA INDÚSTRIA E COMERCIO DE EQUIPAMENTOS MÉDICOS LTDA
Classificação de Risco	I - BAIXO RISCO
Vencimento do Registro	[sem dados cadastrados]

## Compressor De Ar Compbrasil Silencioso Isento Óleo

### Descrição

Compressor de Ar Compbrasil 25L 6pcm 750w isento de óleo com certificação INMETRO.

Indicado para trabalhos diversos como serviços de manutenção, ateliês de artesanato, em pequenas oficinas, para uso doméstico e lazer. Ideal também para consultórios de dentista e clínicas médicas, que precisam de um equipamento seguro, limpo e eficiente. Acompanha um manômetro em sua saída para verificar a pressão interna do reservatório.

Possui alça e rodas que proporcionam fácil movimentação.

### Informações Técnicas:

- Voltagem: 220v;
- Potência: 1HP (750W);
- Ruído: 65dB(A) 1M;
- RPM: 1725;
- Tipo compressor: Pistão;
- Volume reservatório: 25L;
- Pressão máxima: 120 libras (8,3 Bar);
- Auto desligamento: Religa em 58 libras;
- Fluxo de ar teórico: 170L/min 6pcm;

BURITICUPU, MA  
Proc. 1909001/2023  
Fls. 1843  
Rub. JA

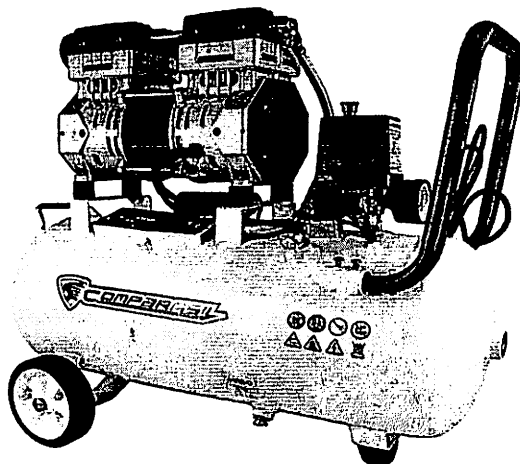

JA

# Consultas

ANVISA - Agência Nacional de Vigilância Sanitária

Detalhes do Produto	
Nome da Empresa	VR MEDICAL IMPORTADORA E DISTRIBUIDORA DE PRODUTOS MÉDICOS LTDA
CNPJ	04.718.143/0001-94
Autorização	8.01.025-1
Produto	Oxímetro de Pulso Portátil

Modelo Produto Médico
PC-66B

Tipo de Arquivo	Arquivos	Expediente, data e hora de inclusão
INSTRUÇÕES DE USO OU MANUAL DO USUÁRIO DO PRODUTO	IFU_80102519128.pdf	0227132220 - 18/01/2022 08:46:23

Nome Técnico	Oxímetro de Pulso
Registro	80102519128
Processo	25351035693202135
Fabricante Legal	LEPU MEDICAL TECHNOLOGY (BEIJING ) CO., LTD.
Classificação de Risco	II - MEDIO RISCO
Vencimento do Registro	VIGENTE
Situação	[sem dados cadastrados]
Data de Publicação	[sem dados cadastrados]

BURITICUPU-MA  
Proc. 1909001/2023  
Fis. 1844  
Rub. 

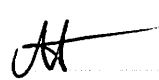
## AUTOCLAVE 12L

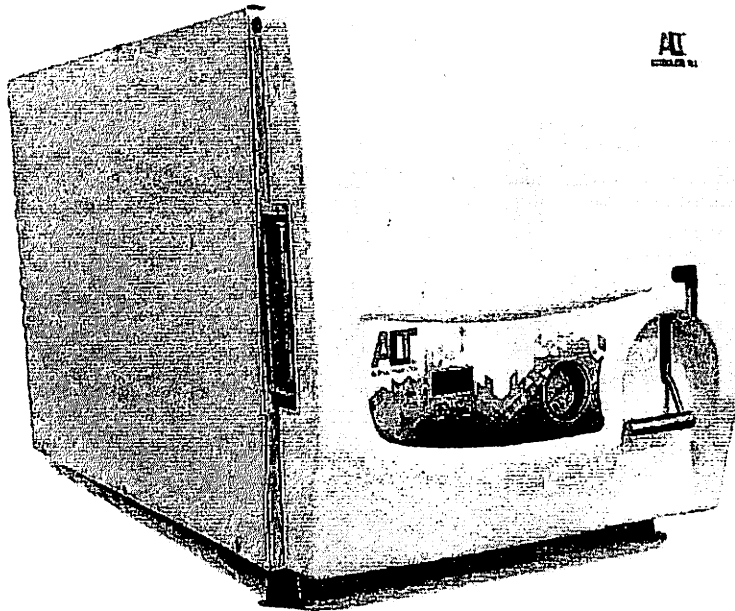

BURITICUPI-MA  
Proc. 1091004/2023  
Fls. 18/5  
Rub. *[Handwritten Signature]*

12L	
Gabinete	Aço Carbono
Altura (Gabinete)	365 mm
Largura (Gabinete)	352 mm
Comprimento (Gabinete)	490 mm
Câmara de Esterilização	Inox AISI 316
Capacidade da Câmara	12 litros
Diâmetro (Câmara)	220 mm
Comprimento (Câmara)	331 mm
Voltagem (Volts)	127/220V
Frequência (Hertz)	50/60 Hz
Potência (Watts)	1200
Consumo (KW/Ciclo)	0,48

### Informações técnicas

#### Informações técnicas

- 01- Painel digital;
- 02- Bivolt 127/220 VAC / 50Hz - 60Hz;
- 03- Placa eletrônica com microcontrolado;
- 04- Painel frontal de membrana;
- 05- Manômetro com escalas de pressão e temperatura;
- 06- Ciclo de trabalho automático Secagem com porta fechada;
- 07- Termostato de segurança para proteção da resistência e sobre aquecimento da câmara;
- 08- Sensor de pressão;
- 09- Válvulas de segurança (anti-vácuo e sobre pressão);
- 10- Abastecimento de água manual;
- 11- Anel de vedação da porta em silicone;
- 12- Porta com fechamento através de trava;
- 13- Câmara em aço inoxidável, revestida com material isolante ao calor;
- 14- Bandejas e suporte (opcional);
- 15- Fusível de proteção para sobre-corrente;
- 16- Mangueira, abraçadeira e copo;
- 17- Ciclos de temperatura de 134°C e 121°C;
- 18- 3 bandeijas com suporte      19 - Bit sonoro mudança e fim de ciclo

Corrente Nominal (Ampères)	127V±20A
	220V±10A
Ciclos	10
Ciclo de Secagem Extra	10 minutos
Temperatura de Trabalho	134°C ± 2°C
	121°C ± 2°C
Pressão de Trabalho (± 0,2 Kg/cm²)	1,2 Kg/cm²
	2,3 Kg/cm²
Secagem (PORTA FECHADA/ ENTRE-ABERTA)	20 Min.
Abastecimento (Manual)	250 ml
Segurança (Dispositivos)	21
Peso Líquido (Kg)	19,2
Peso Bruto (Kg)	23

*[Handwritten Signature]*

Detalhes do Produto

**Nome da Empresa** ACCUMED PRODUTOS MÉDICO HOSPITALARES LTDA  
**CNPJ** 06.105.362/0001-23 **Autorização** 8.02.753-1  
**Produto** ESFIGMOMANÔMETRO ANERÓIDE PREMIUM

**Modelo Produto Médico**

BR-20D  
H200 MESA/PAREDE  
H200 RODIZIO

BURITICUPUNA  
Proc. 19001001 2023  
Fls. 1846  
Rub. 1846

**Nome Técnico** Esfigmomanometro  
**Registro** 80275310022  
**Processo** 25351.316086/2009-75  
**Origem do Produto** • FABRICANTE: WENZHOU KANGJU MEDICAL INSTRUMENTS CO. LTD - CHINA, REPÚBLICA POPULAR

**Classificação de Risco** II - MEDIO RISCO

**Vencimento do Registro** VIGENTE

Voltar

b ch



Consultas / Produtos para Saúde / Produtos para Saúde

## Detalhes do Produto

Nome da Empresa MIKATOS INDÚSTRIA, COMÉRCIO E SERVICOS DE APARELHOS MEDICOS LTDA-EPP

CNPJ 05.030.501/0001-34

Autorização

8.02.189-3

Produto DERMATOSCOPIO

Modelo Produto Médico

Missouri

BURITICUPU-MA  
 Proc. 1909901/2023  
 Fis. 1854  
 Rub. 1854

 Tipo de Arquivo Arquivos Expediente, data e hora de inclusão

Nenhum Arquivo Encontrado(a)

Nome Técnico Dermatoscopio

Registro 80218930002

Processo 25351.201695/2005-17

Fabricante Legal • FABRICANTE: MIKATOS INDÚSTRIA, COMÉRCIO E SERVICOS DE APARELHOS MEDICOS LTDA-EPP - BRASIL

Classificação de Risco I - BAIXO RISCO

 Vencimento do Registro VIGENTE



Exportar para Excel

Exportar para PDF

Voltar

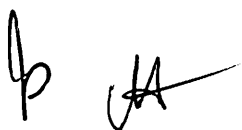

## Consultas

ANVISA - Agência Nacional de Vigilância Sanitária

Detalhes do Produto	
Nome da Empresa	c.d.s. artefatos de plasticos e metalicos Ltda-EPP
CNPJ	67.065.110/0001-02
Autorização	8.09.172-8
Produto	CADEIRA DE RODAS

Modelo Produto Médico
Cadeira de Rodas com Apoio para Braços Removíveis - M2000 Pneus Infláveis
Cadeira de Rodas com Apoio para braços removíveis - M2000 Pneus Maciços
Cadeira de Rodas com as rodas Invertidas - Roda Invertida Pneus Infláveis
Cadeira de Rodas com as rodas Invertidas - Roda Invertida Pneus Maciços
Cadeira de Rodas com Regulagem de Altura para Pernas - 301 P Pneus Infláveis
Cadeira de Rodas com Regulagem de Altura para Pernas - 301 P Pneus Maciços
Cadeira de Rodas Econômica
Cadeira de Rodas em aço carbono rodas nylon - H10
Cadeira de Rodas em Alumínio Pneus Infláveis - Confort
Cadeira de Rodas em alumínio pneus Infláveis - Sol Plus
Cadeira de Rodas Infantil com Regulagem de Altura para Pernas - Repan
Cadeira de Rodas Infantil pneus infláveis - Recreio
Cadeira de Rodas Obeso - Max Obeso
Cadeira de Rodas Obeso pneus infláveis - 505
Cadeira de Rodas Pneus Infláveis - CDS 102
Cadeira de Rodas Pneus Maciços - CDS 101

BURITICUPUNA  
Proc. Fis. 140001/2023  
Rub. 1848

Tipo de Arquivo	Arquivos	Expediente, data e hora de inclusão
INSTRUÇÕES DE USO OU MANUAL DO USUÁRIO DO PRODUTO	MUR -002 REV 03 de 22-09-2021 - Manual do Usuário Cadeira de Rodas.pdf	3979881211 - 08/10/2021 17:20:45
INSTRUÇÕES DE USO OU MANUAL DO USUÁRIO DO PRODUTO	MUR -003 REV 02 de 06-10-2021 - Manual do Usuário Cadeira de Rodas Alumínio.pdf	3979881211 - 08/10/2021 17:20:45
INSTRUÇÕES DE USO OU MANUAL DO USUÁRIO DO PRODUTO	MUR -004 REV 02 de 22-09-2021 - Manual do Usuário Cadeira de Rodas Infantil a fazer OK.pdf	3979881211 - 08/10/2021 17:20:45
INSTRUÇÕES DE USO OU MANUAL DO USUÁRIO DO PRODUTO	MUR -005 REV 02 de 06-10-2021 - Manual do Usuário Cadeira de Rodas Aro 06.pdf	3979881211 - 08/10/2021 17:20:45

Nome Técnico	Cadeira de Rodas
--------------	------------------

lp ut

<b>Registro</b>	80917280001
<b>Processo</b>	25351449212201381
<b>Fabricante Legal</b>	c.d.s. artefatos de plasticos e metalicos Ltda-EPP
<b>Classificação de Risco</b>	I - BAIXO RISCO
<b>Vencimento do Registro</b>	VIGENTE
<b>Situação</b>	[sem dados cadastrados]
<b>Data de Publicação</b>	[sem dados cadastrados]

ANEXO SUPU-MA  
Proc. 100001 2023  
Fls. 1849  
Rub. JA

↓

JA

BURITICUPU-MA  
Proc. 1009001 2023  
Fls. 1850  
Rub. JA

HR

## NEBULIZADOR – INL 5004-C

**Aparelho Aerossol com 4 saídas e  
carro suporte. INL 5004 C.**

Com carro suporte e rodizio de 3 pol.

Suporte para máscaras  
4 Kit de nebulização.

Régua com válvula de impacto para retenção  
do ar destinado aos inaladores  
Compressor isento de óleo  
Potência 1/3 ou 1/4 hp 50/60hz  
Rotação 1.750 RPM  
40 ou 80 libras  
Protetor térmico  
Voltagem: 110/220v ou Bivolt automático

**MARCA: INALOCLIN**

**MODELO: INL-5004 C**

**PRODUTO: NACIONAL**

**GARANTIA: 01 ANO**



Foto ilustrativa

\*

JA

# Adipômetro Plicomêtro Medidor De Gordura Corporal - Slim Fit

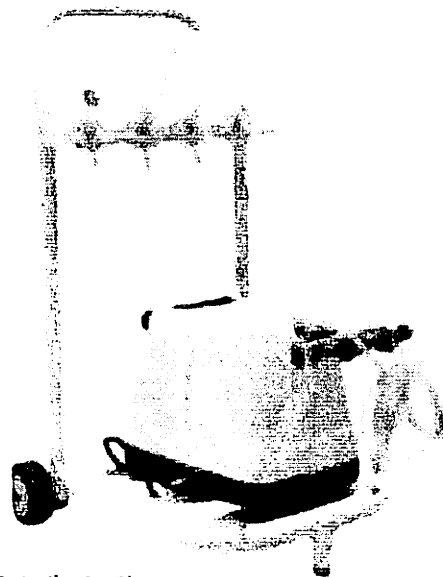

BURITIGUAMA  
Proc. 19091001 2023  
Fis. JA  
Rub. 1851

## Características principais

<b>Marca</b>	FITMETRIA
<b>Modelo</b>	Adipômetro clínico avaliação física

## Outros

- **Tecnologia:** Clínico
- **Material:** Plástico ABS
- **Capacidade máxima de abertura:** 80 mm

X

p CA



## PRODUTOS

Produtos > Cadeira de Rodas (<http://cdscadeiraderodas.com.br/caadeira-de-rodas/caadeira-de-rodas/>) Hospitalar (<http://cdscadeiraderodas.com.br/caadeira-de-rodas/hospitalar/>) > 101 SEMI OBESA



BURITIGUAMA  
Proc. 101001 2023  
Fis. JK 1852  
Rub. JK

### Cadeira de rodas Modelo 101 SEMI OBESA

#### INFORMAÇÕES TÉCNICAS

Fabricada em aço carbono com assento/encosto em nylon, dobrável, freios bilaterais, estrutura reforçada, aro impulsor bilateral, apoio para os braços, apoio os pés fixos, rodas dianteiras aro 06" com pneus maciços e traseiras aro 24" com pneus maciços (ou infláveis).

- » Largura do Assento: 44 cm
- » Profundidade do Assento: 42 cm
- » Altura Encosto: 36 cm
- » Altura do Assento ao Chão: 53 cm
- » Comprimento Total da Cadeira: 100 cm
- » Largura Total Aberta: 69 cm
- » Largura Total Fechada: 32 cm
- » Altura do Chão à Manopla: 92 cm
- » Peso da Cadeira: 14 kg
- » Capacidade Máxima de Peso: 100 kg
- » Altura do Chão ao AP de Braço: 70 cm
- » Altura do Assento ao AP de Braço: 17 cm
- » Opção de Cores: preta



### Tem interesse?

Entre em contato conosco

Nome:

Telefone:

E-mail:

Mensagem:

Enviar

Rua São João do Cariri, 387 - Jardim Norma - São Paulo / SP

Tel. 11 2052-7895

[contato@cdscadeiraderodas.com.br](mailto:contato@cdscadeiraderodas.com.br)

JK

**Marca: HR**

**Modelo: Carro de Curativo**

**Carro de Curativo**

**Ref: HR 2255**

BURITICUPU-MA  
Proc. 1209001 2023  
Fls. 1853  
Rub. *JA*

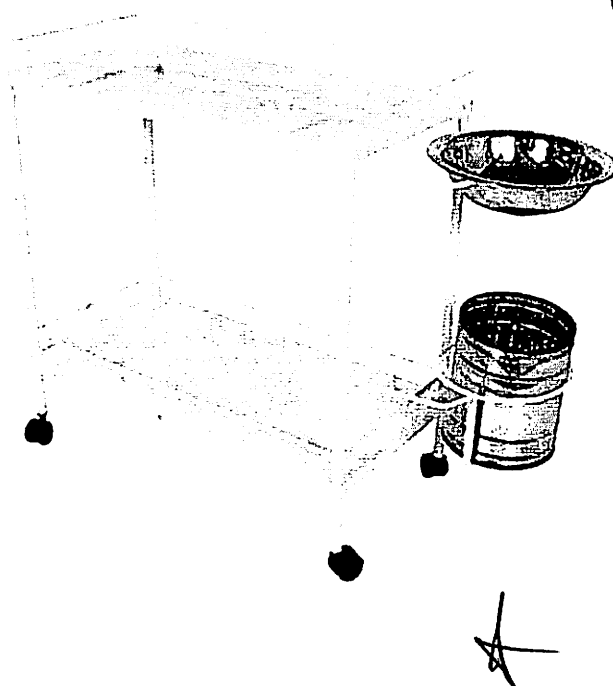

**Descrição do Produto:**

- Produto em Aço/Ferro ou Esmaltado;
- ACESSÓRIOS:
- Balde em Inox;
- Bacia em Inox;

*JA*



Imagem ilustrativa de referência.

### Especificações do produto:

**Câmara para Conservação de Vacinas, Hemoderivados, Kit, Reagentes, Termolábeis e Sangue**

**MODELO: CSV 120 MARCA: ELBER**

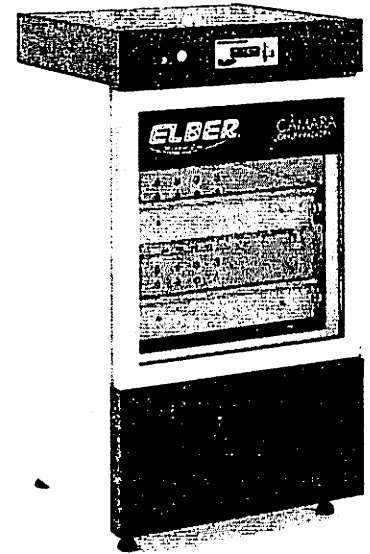
- Capacidade: 120 litros Dimensões: 1100 mm x 600 mm x 590 mm
- Gabinete interno em chapa de aço inoxidável
- Gabinete externo em chapa de aço tratado quimicamente com pintura epóxi na cor branca;
- Unidade compressora agregada sob o gabinete com refrigeração com circulação de ar forçado;

automático com vedação de perfil magnético e Gaxeta dupla nos quatro lados.

- Degelo automático seco com evaporação de condensado sem trabalho adicional.

**Equipada com chassi metálico com pés reguláveis:**

**contra porta em acrílico transparente;**

- **Porta:** de vidro dupla tipo no fog por acesso vertical com perfil em PVC. Com abertura vertical e fechamento

Isolamento térmico em poliuretano injetado de alta densidade, livre de CFC, com 40 mm espessura;

- **Dois gavetas em aço inoxidável deslizantes com corrediças telescópicas de fácil manuseio com sistema de**
  - Refrigeração com sistema de circulação interna por ar forçado através de micro ventiladores por sistema difusor direcionado para cada gaveta/prateleira, proporcionando a maior homogeneidade da temperatura em todo interior do gabinete sem provocar vibrações;
  - O sistema de ar forçado possui controle para desligamento com abertura de porta, assim evitando a perda do frio interno;
  - Refrigeração com compressor hermético com unidade selada e isenta de vibrações, ecologicamente correta (livre de CFC, gás R134a);
  - Luz de LED interna de alta capacidade e vida útil com acionamento automático pela abertura da porta;
  - **Temperatura controlada automaticamente a 4°C por solução diatérmica;**
  - **Temperatura de funcionamento pré-ajustada entre +2°C e +8°C (controlador permite o ajuste das temperaturas de trabalho);**
  - Painel de comando e controle frontal e superior de fácil acesso e visualização, com display LCD com fundo iluminado com caracteres expandidos para rápida visualização dos parâmetros, com saída USB e PEN DRIVE, comando (termostato) eletrônico digital microprocessado programável, com ajustes dos parâmetros através de senha diretamente no display; \* Exibe no painel LCD simultaneamente as temperaturas de momento, máxima, mínima com data e hora.
  - **Menu para multi sensores**, que permite visualizar simultaneamente a temperatura em todos os sensores instalados; leitura das temperaturas máxima e mínima diretamente e simultaneamente no mesmo display.
  - Indicação visual de equipamento ligado, energia utilizada, sem rede elétrica, bateria baixa, porta aberta, em refrigeração e erro de temperatura;

[www.elbermedical.com.br](http://www.elbermedical.com.br)



- Possui sistemas de alarme sonoro e visual sempre que a conservadora trabalhar em temperaturas fora do especificado, porta aberta e falta de energia dotado de bateria recarregável;
- É possível interromper os alarmes sonoros e visuais através do acionamento de qualquer tecla do painel;
- **Dois sensores tipo NTC**, um imerso em solução glicérol (simulando temperatura da vacina) e um sensor interno no ar para o controle da temperatura;
- Sistema que restabelece os parâmetros mesmo com o desligamento da câmara ou queda brusca da energia;
- Mantém histórico das temperaturas atingidas com data e hora em intervalo de tempo programável **COM UMA MEMÓRIA DE 7 DIAS DE ARMAZENAMENTO.**

- Permite baixar e salvar os relatórios e gráficos de temperaturas em pen drive através de conexão USB frontal no painel de controle, independente de computador ou software;
- Possível ajustar o tempo que o alarme deve aguardar para soar após temperatura estiver fora da especificação;
- **Data Logger:** software de gerenciamento via computador com emissão de relatórios de gráficos de performance e eventos, inclusive retroativos, obtidas através de porta USB com PEN DRIVE;
- Controlador da tensão elétrica, monitora e aciona o sistema de emergência caso ocorra instabilidade da energia elétrica; • **Discador telefônico:** Sistema de alarme remoto à distância que realiza chamadas telefônicas via central telefônica ou linha fixa direta para até seis telefones ou celular prefixados, sempre que a temperatura estiver em nível crítico e/ou por bateria baixa.
- **Sistema de emergência:** Integrado sob o gabinete, equipada com bateria estacionária recarregável que permite autonomia de **24 sem energia convencional** mantendo em funcionamento todas as funções elétricas, eletrônicas, sistemas de alarmes e compressor de frio mantendo a temperatura estável e constante dentro do programado da conservadora.
- Chave geral de alimentação liga/desliga;
- Tensão 110 ou 220 Volts 50/60 Hz (á definir) Não é bivolt automático.



BURITICUPI-MA  
 Proc. 009001 2023  
 Fis. 1855  
 Rub. JA

+

lp HA

BURITICURU/MA  
Proc. 1009001, 2023  
Fls. 1856  
Rub. J

**TERMO DE GARANTIA**

O Esfigmomanômetro Aneróide Premium tem garantia de um ano a partir da data de entrega efetiva do produto. A garantia somente será válida mediante apresentação da nota fiscal, com data de compra, nome, referência do produto e identificação do revendedor. A garantia de um ano não se aplica às partes sensíveis ao desgaste de uso normal (bracheteira, puno, válvula de deflação e mangote), que possuem garantia de noventa dias, também contados à partir da data de entrega.

A garantia não se aplica aos danos provocados por mau uso inadequado, acidentes, negligência das instruções de manuseio, conservação e operação descritas no manual, ou a alterações feitas no instrumento por terceiros. Qualquer abertura desautorizada do aparelho invalida esta garantia. Não estarão contempladas as peças que necessitam ser manuseadas pelo usuário. A garantia não cobre despesas de envio e retorno para conserto por avarias ou danos provocados pelo mau funcionamento do aparelho e outras despesas não identificadas. O fabricante se reserva o direito de substituir o produto deteriorado por outro novo, caso julgue necessário, sendo o critério de julgamento exclusivo do fabricante, após análise técnica.

Os reparos efetuados dentro do prazo de garantia não prorrogam o prazo de garantia. Todos os serviços de manutenção anuais das partes sensíveis ao desgaste de uso normal será cobrado em separado. A calibração periódica não isenta o instrumento do controle metrológico estabelecido na regulamentação metrológica.

Para o perfeito funcionamento deste aparelho, siga as orientações contidas neste manual de instruções e em caso de dúvida, ligue para 0800 052 1600 ou e-mail: sac@accumed.com.br.

De acordo com a Portaria INMETRO nº 153/2005, é obrigatória a verificação deste instrumento uma vez por ano por órgão da Rede de Metrologia Legal e Qualidade - INMETRO (REALQ-Q).

Importado e distribuído por ACCUMED - Produtos Médico-Hospitalares Ltda.

Endereço: R. Washington Luiz, 4370 - Galvão I/II - Vila S. Sebastião - Duque de Caxias - RJ - CEP: 27.055-004 - CNPJ: 06.165.742/0001-23  
Insc. Est. 77.701.290 - e-mail: sac@accumed.com.br - Suporte: 0800 052 1600 - Comercial: 21 2126 1600  
Rua Yáquina - Manaus - Jordão - CEP/PAO 0311320

Esfigmomanômetro Aneróide Premium - Registro ANVISA 80275310322 - Fabricado por: Shenzhen Kangyu Medical Instruments Co., Ltd.  
177-197, Yuhua Qiang Road, Yongsheng, 315024, Wenzhou - Zhejiang - China

Portaria de Apreciação de INMETRO/DI/MEL nº 177/2009  
Estetoscópio Premium - Registro ANVISA: 80275310352 - Fabricado por: Ningbo Sitang Medical Instruments Co., LTD.  
No. 28 Laoshan Road, Dajiang Industrial Zone, Beikun District, Ningbo, China.

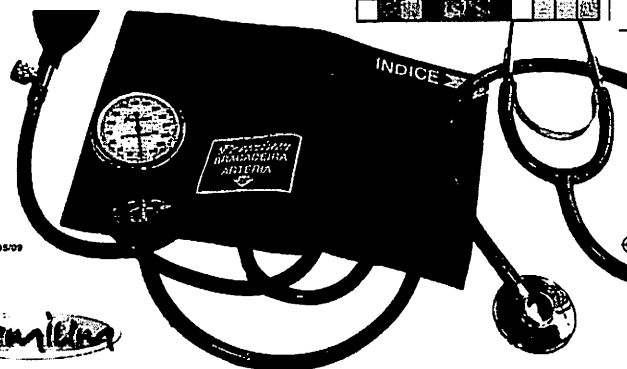

N ML  
177  
12/05/09

Premiada

INSTRUÇÕES DE USO  
ESFIGMOMANÔMETRO ANERÓIDE PREMIUM COM ESTETOSCÓPIO

X

Ap H

BURITIGUERA-MA  
 Proc. 100900/2023  
 Fis. 1858  
 Rub.

**INDICAÇÃO DE USO**

O esfigmomanômetro Aneróide Premium é indicado para a medição da pressão arterial sanguínea.

**APRESENTAÇÃO**

**Esfigmomanômetro Aneróide Premium Com Estetoscópio:** Bolsa de viagem contendo um esfigmomanômetro aneróide completo, um estetoscópio simples Premium e um manual de instruções.

**DESCRIÇÃO**



A pressão arterial é registrada em duas medidas: a mais alta chama-se sistólica (medida quando o coração está bombeando); a mais baixa chama-se diastólica (medida quando o coração está relaxado). Alguns fatores podem causar uma elevação na pressão arterial, como por exemplo, ansiedade, nervosismo, etc., porém, deve-se

monitorar constantemente os níveis de pressão arterial, pois, deste modo, será possível diagnosticar o mais cedo possível a hipertensão arterial, que pode trazer sérios riscos à saúde como derrames e ataques cardíacos prematuros.

**MODO DE USAR**

- 1- A medição da pressão arterial deve ser realizada num ambiente calmo, o paciente deve estar relaxado e deve ser repetida 2 vezes em dias diferentes sob as mesmas condições e no mesmo horário.
- 2- Coloque a braçadeira ao redor da parte superior do braço e certifique-se de que esteja diretamente em contato com a pele e que as roupas não estejam apertando o braço.
- 3- Feche a Válvula de Deflação girando o parafuso no sentido horário.
- 4- Através do método palpatório, localize o pulso radial, infle a braçadeira até desaparecer as pulsações, registre esse valor de pressão.
- 5- Coloque o estetoscópio (acessorio incluído) sobre a braçadeira até 20/30 mmHg acima do valor de pressão determinado na etapa anterior.
- 6- Alivie a pressão, abrindo, sem devagar, o parafuso da válvula de deflação, acompanhe a pulsação com

- o estetoscópio;
- 7- O valor da pressão máxima (sistólica) será o valor onde se consegue identificar os batimentos cardíacos com maior intensidade;
- 8- Continue desalivando até não ouvir mais a pulsação, este ponto de pressão "corresponde" a pressão mínima ou diastólica.
- 9- Continue a aliviar a pressão até ouvir completamente a braçadeira.

**NOTA** Para uma ausculta mais sensível recomenda-se a utilização do Estetoscópio Duplo, Duplo Cardiológico ou Rapaport da marca PREMIUM.

**CUIDADOS E MANUTENÇÃO**

- Evite choques!
- Não infle acima de 300 mmHg!
- Não exponha a braçadeira a radiação solar intensa.
- Não toque a braçadeira ou suas partes com materiais cortantes.
- Sempre desinfete completamente a braçadeira antes de guardá-la.
- Não desmontar o manômetro! Cuide o instrumento completo na bolsa fornecida.
- Limpe o manômetro, a pera e a braçadeira com tecido suave levemente umedecido com água.

**ESPECIFICAÇÕES TÉCNICAS**

- Temperatura de Armazenagem recomendada na faixa de 0°C a 35°C;
- Umidade Relativa do Ar de Armazenagem, máxima recomendada de 85%;
- Tamanho da Braçadeira Modelo Adulto: (destinada a uma circunferência de braço de 18-35 cm): 14,5 (L) X 52 cm (C);
- Tamanho do Manguto: 12 (L) X 22 cm (C);
- Faixa de Medição: 0 - 300 mmHg;
- Valor de Limiar Orvalho: 2 mmHg;
- Graduação Mínima e Máxima: 2 mmHg e 304 mmHg, respectivamente;
- Tolerância: +/- 3 mmHg.

Medidas Específicas da Braçadeira	
Brasão	Circunferência do Braço (cm)
Pequena	12 - 15
Médium	15 - 18
Adulto	18 - 35
Grande	25 - 31

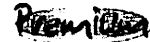

# Premium

## INSTRUÇÕES DE USO - ESTETOSCÓPIO DUPLO PREMIUM

BURITICUPI-MA  
Proc. 1909001/2023  
Fis. J. P. S. S.  
Rub. J. P. S. S.

### INDICAÇÃO DE USO

O Estetoscópio Duplo Premium é indicado para a ausculta não invasiva dos ruídos cardíaco – respiratórios do organismo.

### FORMAS DE APRESENTAÇÃO

Duplo, Duplo Pediátrico e Duplo Neonatal: Estetoscópio completo com tubo em "Y" e auscultador duplo, duplo pediátrico e duplo neonatal. Embalado em Caixa de Papelão.

Cardiológico: Estetoscópio completo com tubo em "Y" e auscultador duplo cardiológico. Inclui os seguintes produtos sobressalentes: um par de olivas e uma membrana. Embalado em Caixa de Papelão.

### COMPONENTES

- 1) Membrana de plástico rígido;
- 2) Sino com anel isolante de frio em toda borda de contato (ausente no modelo Neonatal);
- 3) Anel rosqueado de cobre cromado, com exceção dos modelos Cardiológico, cuja borda é emborrachada e Neonatal, cuja borda é de plástico rígido;
- 4) Câmara de som em liga de alumínio (oxidado ou anodizado).
- 5) Tubo em "Y" de PVC;
- 6) Fone biauricular de cobre cromado.
- 7) Par de olivas Macias ( Mod. Cardiológico) / Rígidas (Demais Modelos).
- 8) Tubo transmissor de som rotatório central em cobre cromado;



Imagem 1: Modelo Adulto ou Pediátrico  
Modelo Neonatal



Imagem 2: Modelo Cardiológico

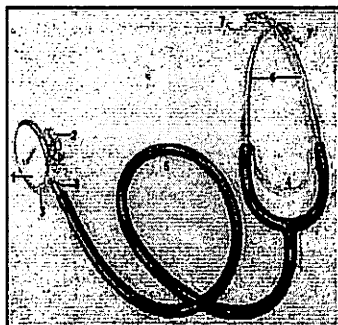

Imagem 3:

### PRINCÍPIO DE FUNCIONAMENTO

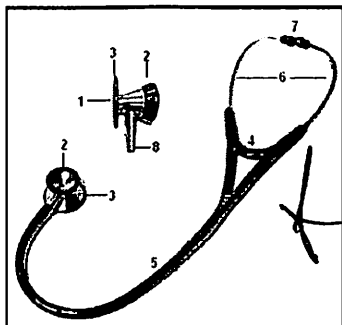
Os sons são obtidos através do contato do diafragma com a região de interesse. Esses sons são transmitidos através da câmara de som, tubo transmissor, tubo de PVC e auriculares até o ouvido do operador. O fone biauricular permite escutar simultaneamente o som com os dois ouvidos.

O Estetoscópio Tipo Duplo possui dois tipos diferentes de auscultadores:

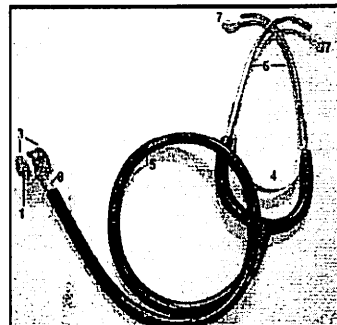
p Fechado com uma membrana de plástico rígido (diafragma): usado para detectar sons dos batimentos cardíacos de baixa frequência com maior distinção;

Aberto (sino prolongador): usado para localizar com maior precisão os sons obtidos em pontos localizados, sons de frequências baixa, média e sussurros.

lp [assinatura]

## MODO DE USAR

Encaixar o fone biauricular nos ouvidos de maneira a isolar todos os sons externos;  
Esfregue levemente o diafragma para saber se as olivas estão posicionadas corretamente nos ouvidos e qual diafragma está na posição de uso;  
Encostar o diafragma na área a ser analisada;  
Gire a câmara de som em 180° para trocar o diafragma a ser utilizado.

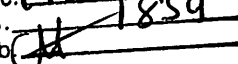
BURITISUBH-MA  
Proc. 1909001/2023  
Fls. 1859  
Rub. 

## CUIDADOS E MANUTENÇÃO

Não exponha o dispositivo em temperaturas extremas, umidade, poeira ou luz direta.  
Guarde-o em embalagem própria.  
Limpe o dispositivo com um pano macio e levemente umedecido com água. Não use produtos químicos.  
Segure o tubo com cuidado. Não puxe.  
O tubo também não deve sofrer deformações ter as bordas afiadas ou ser tocado por materiais cortantes.  
Não deixe cair o instrumento. Evite vibrações fortes.  
Nunca abra o dispositivo. Se isto ocorrer, a calibração do fabricante torna-se inválida.

## ESPECIFICAÇÕES TÉCNICAS

Temperatura de armazenagem recomendada: 0°C a 50°C.  
Umidade relativa do ar de armazenagem recomendada: máxima de 80%.

## MANUTENÇÃO E LIMPEZA DO EQUIPAMENTO

Siga as instruções de armazenamento e conservação do equipamento. Guarde-o em embalagem própria, evitando assim o acúmulo de impurezas. Para a limpeza, utilize um pano macio e levemente umedecido com água. A desinfecção pode ser realizada utilizando um pano umedecido com álcool. Não utilizar agentes de limpeza abrasivos, e não imergir o estetoscópio em líquidos.

Mantenha o equipamento e sua área de trabalho limpos, para assegurar os requisitos essenciais de segurança e eficácia de produtos médicos.

## TERMO DE GARANTIA

O Estetoscópio Duplo Premium tem garantia de um ano a contar da data de entrega efetiva dos produtos. A garantia somente será válida mediante apresentação do cupom fiscal com data de compra, nome referência do produto e identificação do revendedor. A garantia de um ano não se aplica as partes sensíveis ao desgaste de uso normal. Estas partes têm garantia de noventa dias, também contados a partir da data de entrega efetiva dos produtos. A garantia não se aplica aos danos provocados por manuseio inadequado, acidentes, inobservância das instruções de manuseio, conservação e operação descritas no manual, ou a alterações feitas no instrumento por terceiros. Qualquer abertura desautorizada do aparelho invalidará esta garantia; não existem componentes internos que necessitem ser manuseados pelo usuário. A garantia não cobre despesas de envio e retorno para conserto, atos ou fatos provocados pelo mau funcionamento do aparelho e outras despesas não identificadas. O fabricante se reserva do direito de substituir o produto defeituoso por outro novo, caso julgue necessário. Sendo o critério de julgamento exclusivo do fabricante. Os reparos efetuados dentro do prazo de garantia não prorrogam o prazo de garantia. Todo serviço de manutenção oriundo de peças sensíveis ao desgaste de uso será cobrado a parte, mesmo que o aparelho esteja dentro do prazo de garantia.

## SERVIÇO DE ATENDIMENTO AO CLIENTE ACCUMED:

Tel.: 0800 052 1600  
e-mail: sac@accumed.com.br  
Accumed Produtos Médico Hospitalares Ltda.  
CNPJ: 06.105.362/0001-23  
Inscrição Estadual: 77.701.290  
Rodovia Washington Luiz, 4370 Galpão L - Vila São Sebastião  
Duque de Caxias - R.J. CEP: 25055-009  
Comercial Tel.: (21) 2126-1600  
Resp. Técnico: Marcos Eduardo Jordão CRQ3ªReg.:03212320  
Registro ANVISA: 80275310052  
Fabricante: Ningbo Sifang Medical Instruments CO LTD.  
No. 26 Laoshan Road, Dagang Industrial Zoo, Beilun District, Ningbo, China.

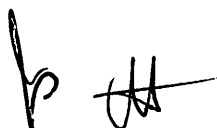

# SonoSound Manual do Usuário

## Doppler Fetal de Bolso

**Atenção**  
Este manual do usuário foi escrito e compilado de acordo com a diretiva do Conselho MDD93/42/EEC para dispositivos médicos e produtos biomédicos. Em caso de modificações e atualizações de software, as informações contidas neste documento estão sujeitas a alterações sem aviso prévio.  
O fabricante não oferece garantia de nenhum tipo em relação a este material, incluindo, mas não se limitando às garantias implícitas de comercialização e adequação a um propósito específico. O fabricante não assume nenhuma responsabilidade por quaisquer erros que possam aparecer neste documento, ou por danos incidentais ou consequenciais relacionados ao funcionamento, desempenho ou uso deste material. Nenhum parte deste documento pode ser fotocopiada, reproduzida ou traduzida para outro idioma sem o consentimento prévio por escrito do fabricante. As informações contidas neste documento estão sujeitas a alterações sem aviso prévio.

**Responsabilidade do Fabricante**  
O fabricante não se considera responsável por quaisquer efeitos sobre a segurança, confiabilidade e desempenho do equipamento se:  
As operações de montagem e reparo não realizadas por pessoas autorizadas pelo fabricante e o aparelho é utilizado de acordo com as instruções de uso.

**AVISO:**  
Este dispositivo não se destina a tratamento. O uso pretendido é para detectar a frequência cardíaca fetal. Se o resultado do FCF for deviado, use outros métodos, como o estetoscópio, para verificar imediatamente.

**Garantia**  
A unidade não pode ser reparada pelos próprios usuários. Todos os serviços devem ser realizados por engenheiros aprovados pelo fabricante. Garantias que cada produto fornecido a você estão de fato de definição de mão de obra e materiais e deve estar em conformidade com as especificações do produto, conforme definido na documentação do usuário. Se o produto não funcionar conforme garantido durante o período de garantia, estamos comprometidos a substituí-lo gratuitamente. O uso incorreto e a manutenção inadequada podem anular a garantia fornecida. Não se responsabiliza por danos decorrentes de uso incorreto. Se necessário, nossa empresa fornecerá o diagrama de conexão, métodos de calibração e outras informações a pedido do usuário para ajudar os técnicos qualificados e aprovados a reparar as peças danificadas por nossa empresa.

**Uso e Cuidado do Equipamento**  
Este guia foi elaborado para fornecer orientações-chave sobre precauções de segurança.

**AVISO:** Uma etiqueta de AVISO alerta sobre certas ações ou situações que podem resultar em ferimentos pessoais ou morte.

**CIUDADO:** Uma etiqueta de CIUDADO alerta contra ações ou situações que podem danificar o equipamento, produzir dados imprecisos ou invalidar um procedimento.

**NOTA:** Uma NOTA fornece informações sobre como usar uma função ou procedimento.

CE 0123 Este item está em conformidade com a Diretiva de Dispositivos Médicos 93/42/EEC de 14 de junho de 1993, uma diretiva da Comunidade Europeia.

### Capítulo 1: Orientações de Segurança

Esta unidade é um equipamento alimentado internamente, o grau de proteção contra choque é parte aplicada do tipo CF. Doppler fetal de Bolso contém duas partes: estrutura principal e parte aplicada, a parte aplicada e a sonda de ultrassom. A proteção da parte aplicada do tipo CF significa que essas partes do paciente cumprem os requisitos de segurança e de frequência de corrente de 50/60 Hz (IEC 60601-1).

**1.1 Precauções de Segurança**  
As mensagens de AVISO e CIUDADO devem ser observadas. Para evitar a possibilidade de ferimentos, observe as seguintes precauções durante a operação do dispositivo.

- AVISO:**
- Este dispositivo não é a prova de explosão e não pode ser usado na presença de misturas inflamáveis.
  - Não toque na bateria no fogo, pois pode causar explosão.
  - Não tente conectar pilhas recargas, pois podem superaquecer e até mesmo explodir.
  - Não toque simultaneamente no condutor da interface de dados e no paciente.
  - Equipamentos acessórios conectados às interfaces analógicas e digitais devem ser certificados de acordo com os respectivos padrões IEC (por exemplo, IEC 950 para equipamentos de processamento de dados e IEC 60601-1 para equipamentos médicos). Além disso, todos os equipamentos devem estar de acordo com a norma de segurança de isolamento IEC 60601-1. Todos os que conectam equipamentos adicionais ao condutor de entrada de dados ou ao condutor de saída de sinal configuram um sistema médico e, portanto, são responsáveis por que o sistema esteja em conformidade com os requisitos da norma de segurança de isolamento IEC 60601-1. Em caso de dúvida, consulte um técnico ou o distribuidor local.
  - Este dispositivo é uma ferramenta para auxiliar o profissional de saúde e não deve ser usado no lugar do monitoramento fetal normal.
  - Somente a sonda e outros acessórios fornecidos pelo fabricante devem ser usados. O uso de outros acessórios pode danificar o instrumento e afetar seu desempenho e a segurança.
  - Do not pull the line of probe longer than 1 m, or else the probe may break away from the connector of the device.
  - Não puxe o cabo da sonda por mais de 1 m, ou ela pode se separar do conector do dispositivo.
  - Existem certos riscos nos resultados da medição. Se você tiver alguma dúvida sobre os resultados da medição, consulte um médico profissional.
  - Mantenha o equipamento fora do alcance de crianças e animais domésticos.
  - O dispositivo contém peças pequenas que não facilmente engolidas, mantenha longe de crianças.
  - Nenhuma modificação no equipamento é permitida.
  - O equipamento não pode ser usado durante o uso.
  - O usuário pode repór a bateria.
  - Use gel condutor. No caso de reação alérgica, procure seu médico.

**CIUDADO:**  
Quando a temperatura de armazenamento do equipamento for -10 °C (ou +55 °C) e a temperatura ambiente for 20 °C, guarde-o por 30 minutos antes de usá-lo.  
O dispositivo deve ser reparado apenas por pessoal autorizado e qualificado. O produto não deve ser reparado durante o uso.  
Mantenha o aparelho limpo. Evite vibração.  
Não use processo de esterilização por alta temperatura, feixe de elétrons ou radiação gama.  
Interferência eletromagnética - Certifique-se de que o ambiente no qual o dispositivo é operado não está sujeito a quaisquer fontes de forte interferência eletromagnética, como transmissões de rádio, telefones celulares, etc. Mantenha longe.  
O usuário deve usar luvas limpas com segurança. Deve-se verificar se o equipamento não apresenta evidências visíveis de danos que possam afetar a segurança do paciente ou a capacidade de monitoramento antes do uso. O intervalo de limpeza recomendado é uma vez por mês ou mais. Se o dano for evidente, a substituição é recomendada antes do uso.  
As seguintes verificações de segurança devem ser realizadas uma vez a cada dois anos, ou conforme especificado no protocolo de teste e aprovação de instalação por uma pessoa qualificada que tenha treinamento adequado, conhecimento e experiência prática para realizar esses testes:  
Inspeções e equipamento quanto a danos mecânicos e funcionais.  
Inspeções e etiquetas de segurança relativas quanto à legibilidade.  
Verifique se o dispositivo funciona corretamente conforme descrito nas instruções de uso.  
Teste a corrente de fuga do paciente de acordo com IEC 60601-1. Limite: 10 µA.  
A corrente de fuga nunca deve exceder o limite. Os dados devem ser registrados com um registro do equipamento. Se o dispositivo não estiver funcionando corretamente ou falhar em qualquer um dos testes acima, o dispositivo deve ser reparado ou trocado.  
A bateria deve ser retirada de seu compartimento se o dispositivo não for usado por um longo período.  
O dispositivo não deve ser usado com a tampa da bateria fechada.  
A bateria deve ser armazenada em local fresco e seco e devem ser descartadas de acordo com as regulamentações locais.  
Não pressione os pedais da luz de fundo de forma errada.  
A vida útil típica das baterias novas e não utilizadas é de 300 medições, dependendo do tempo de operação e de 60h.  
A vida útil deste aparelho é de cinco anos em condições normais de uso.  
O equipamento e o papel resultante devem ser descartados pelo usuário de acordo com os regulamentos locais após o ciclo de vida efetivo.  
Tudo deve ser usado com defibrilador ou high frequency surgical unit.  
Use luvas somente quando o paciente ou o dispositivo puder ser danificado.  
Use este dispositivo em um ambiente sem campo eletromagnético forte, pois isso pode afetar o resultado da medição.  
O material do envoltório e da sonda de ultrassom do dispositivo é AIS, de acordo com ISO 10993-1 e ISO 10993-10.  
Proteja o dispositivo contra umidade extrema, calor e luz solar direta.

### Capítulo 2: Instalação

#### 2.1 Vista Geral

O Doppler Fetal de Bolso é uma unidade eletrônica portátil, que pode ser usada em hospitais, clínicas e domicílios para monitoramento de recém-nascidos.  
Este dispositivo é um modelo de auto-diagnóstico com tela digital LCD e frequência cardíaca fetal. Possui 3 modos de trabalho: modo de exibição FCF em tempo real, modo de exibição FCF modo e modo manual.  
Esta dispositivo para baterias substituíveis pelo usuário. A interface do usuário inclui: botão liga/desliga, botão de modo, botão de controle de luz de fundo, botão de controle de volume, alto-falante interno, conector de fonte de energia e tela LCD para frequência cardíaca fetal e modo de trabalho, tipo de sonda, volume. Ele também tem saída de áudio e pode ser conectado com fonte de áudio ou gravador com entrada de áudio. Ele usa bateria alcalina padrão de 1,5 V DC (2 unidades).

#### 2.2 Reversão

- Indicador de status da bateria
- Indicador de baixa energia da bateria
- Alto-falante embutido
- Saídas para fonte de áudio
- Podem ser conectadas as sondas de 2 MHz / 3 MHz
- Indicador de sonda
- Luz de fundo
- Desligamento automático

### Capítulo 3: Aspecto e Configuração

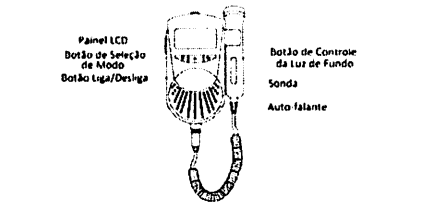

Fig. 3-1 Vista Frontal

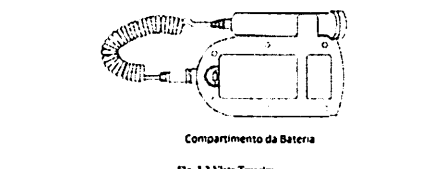

Fig. 3-2 Vista Traseira

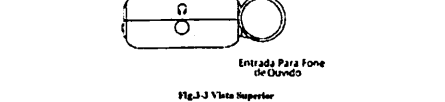

Fig. 3-3 Vista Superior

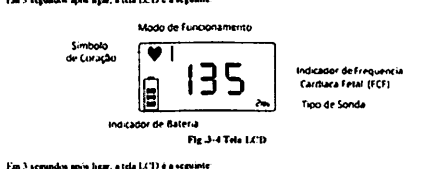

Fig. 3-4 Tela LCD

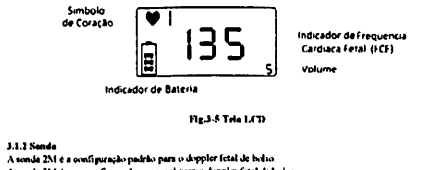

Fig. 3-5 Tela LCD



Fig. 3-6 Sonda

Os significados de CD-BP são os seguintes:  
C: Modo de funcionamento é modo contínuo.  
D: A forma de estrutura da sonda é do tipo sonda.  
2.0: A frequência da sonda é 2 MHz.  
3.0: A frequência da sonda é 3 MHz.  
BP: Proteção de Entrada.  
O primeiro dígito do Nível BP, por exemplo BP2 - significa nível 2 prova de prova. Proteção contra objetos sólidos intrínsecos de 12,3 mm Ø a 2 mm.  
O segundo dígito, por exemplo BP4 indica o nível 4 prova de prova. Proteção contra queda de água na vertical quando a estrutura do aparelho é inclinada a 15°.  
3.1.3 Saída de Áudio



Fig. 3-7 Saída de Áudio

Ref	Definição
1	Fonte de Energia
2	Sinal
3	Configuração da Sonda
4	(Coração - SHELL) OSD

**AVISO:** Não tente conectar sondas que não são feitas originalmente do fabricante.

#### 3.2 Bateria

Existem 4 tipos no aparelho: ENERGIA, MODO, CONTROLE DA LUZ DE FUNDO e CONTROLE DE VOLUME. As funções principais são as seguintes:

##### 3.2.1 Botão de Energia

Função: Liga/desliga o aparelho.  
Lugar: Pressione o botão uma vez.  
Desligar: Pressione o botão e segure por 3 segundos para desligar.

##### 3.2.2 Botão Modo

Função: Seleção de modo.  
Lugar: Selecione o modo.  
Desligar: Pressione o botão uma vez.  
Desligar: Pressione o botão e segure por 3 segundos para desligar.

##### 3.2.3 Botão de Controle de Luz de Fundo

Função: Liga/desliga o aparelho.  
Lugar: Pressione o botão uma vez.  
Desligar: Pressione o botão e segure por 3 segundos para desligar.

##### 3.2.4 Botão de Controle de Volume

Função: Ajuste o nível de volume.  
Lugar: Pressione o botão para cima ou para baixo.  
Desligar: Pressione o botão e segure por 3 segundos para desligar.

##### 3.2.5 Entrada de Fone de Ouvido

Função: Conecta o fone de ouvido.  
Lugar: Conecte o fone de ouvido.  
Desligar: Pressione o botão e segure por 3 segundos para desligar.

##### 3.2.6 Saída de Áudio

Função: Conecta o gravador.  
Lugar: Conecte o gravador.  
Desligar: Pressione o botão e segure por 3 segundos para desligar.

##### 3.2.7 Saída de Áudio

Função: Conecta o gravador.  
Lugar: Conecte o gravador.  
Desligar: Pressione o botão e segure por 3 segundos para desligar.

##### 3.2.8 Saída de Áudio

Função: Conecta o gravador.  
Lugar: Conecte o gravador.  
Desligar: Pressione o botão e segure por 3 segundos para desligar.

##### 3.2.9 Saída de Áudio

Função: Conecta o gravador.  
Lugar: Conecte o gravador.  
Desligar: Pressione o botão e segure por 3 segundos para desligar.

##### 3.2.10 Saída de Áudio

Função: Conecta o gravador.  
Lugar: Conecte o gravador.  
Desligar: Pressione o botão e segure por 3 segundos para desligar.

##### 3.2.11 Saída de Áudio

Função: Conecta o gravador.  
Lugar: Conecte o gravador.  
Desligar: Pressione o botão e segure por 3 segundos para desligar.

##### 3.2.12 Saída de Áudio

Função: Conecta o gravador.  
Lugar: Conecte o gravador.  
Desligar: Pressione o botão e segure por 3 segundos para desligar.

##### 3.2.13 Saída de Áudio

Função: Conecta o gravador.  
Lugar: Conecte o gravador.  
Desligar: Pressione o botão e segure por 3 segundos para desligar.

##### 3.2.14 Saída de Áudio

Função: Conecta o gravador.  
Lugar: Conecte o gravador.  
Desligar: Pressione o botão e segure por 3 segundos para desligar.

### Capítulo 4: Operação Geral

**4.1 Inicialização FCF (Frequência Cardíaca Fetal)**  
Errei! Fonte de referência não encontrada. Ligue pressionando o botão liga/desliga.  
Depois de ligar, a tela LCD é exibida em figuras 3-4 e 3-5.  
Errei! Fonte de referência não encontrada. Encoste a posição do feto.  
No início, basta a posição do feto com o modo. Descubra a melhor direção para inspecionar o coração fetal. Aplique uma quantidade generosa de gel na placa frontal da sonda, coloque a placa frontal da sonda na melhor posição para detectar o coração fetal. Aponte a sonda para obter um sinal de áudio ideal, de preferência angulando a sonda nas regiões próximas. Ajuste o volume de áudio com os requisitos.  
Errei! Fonte de referência não encontrada. Cálculo de FCF.  
O resultado FCF será mostrado na tela LCD.  
Errei! Fonte de referência não encontrada. Desligue o aparelho.  
Continue pressionando o botão LIGA/DES/IGA, pressionando o botão por 3 segundos até desligar.

#### CIUDADO:

Coloque a sonda na melhor posição de detecção para obter um melhor efeito de detecção.  
Não coloque a sonda com uma posição onde haja um som forte do sangue da placenta (PBS) ou som semelhante forte (MS).

3.5 Se a melhor posição ajustar a posição horizontal e a posição do feto for normal, coloque a sonda na posição da linha média inferior do umbigo para obter o som FCF mais claro.

3.6 Não toque FCF a menos que um som fetal movível tenha sido ouvido.

#### 4.2 Modo de Seleção

**4.2.1 Modo de exibição FCF - Tempo Real (Modo 1)**  
No momento de detecção do sinal FCF, a tela LCD exibirá o símbolo do coração passando e exibirá o FCF em tempo real simultaneamente.

**4.2.2 Modo de exibição FCF - Modo 2**  
É usado para obter leituras de frequência cardíaca mais estáveis. Neste modo, o FCF tem em modo 1 batimentos. A tela LCD exibirá o símbolo do coração passando no ecrã FCF.

**4.2.3 Modo Manual (Modo 3)**  
Ao entrar no modo 3, o sistema contará automaticamente os batimentos individuais, o FCF será mostrado no formato "— — —" e o símbolo do coração piscará na tela LCD. Pressione o botão de controle da luz de fundo para parar de contar e exibir o resultado. Se entrar a FCF novamente, pressione o botão de controle da luz de fundo para parar de contar. Pressione novamente, ele vai parar de calcular. Este valor de taxa é retido até que a medição seja repetida ou o modo seja alterado.

#### 4.3 Operação da Sonda

**4.3.1 Impermeabilização da Sonda**  
Quando a parte da sonda se afasta do dispositivo, a tela LCD exibirá "— — —" passando e o dado de medição de frequência desaparece. Nesse momento, a sonda precisa ser reconectada. Depois de bem conectada, a tela LCD para parar de contar e exibir o dado de frequência da sonda.

**4.3.2 Substituição da Sonda**  
Uma sonda é fornecida junto ao dispositivo. Se o usuário precisar substituí-la, desligue o dispositivo primeiro e, em seguida, retire a sonda do dispositivo. Depois, retire o plugue da sonda de seu suporte e conecte o plugue de uma sonda a ser utilizada.

Nota: A sonda temporariamente não usada deve ser guardada com cuidado. Evite quedas, vibrações, etc. Quando o dispositivo não for usado por um longo tempo, é recomendado desconectar o plugue da sonda do suporte do dispositivo e guardar sonda e dispositivo em sua embalagem original.

#### 4.3.3 Retirando e Colocando Sondas

Errei! Fonte de referência não encontrada. Retirando a sonda.  
Segure a unidade principal com uma mão e segure a alça da sonda com a outra mão para retirá-la. (Veja Fig. 4-1).

#### 4.3.4 Colocando Novas Baterias

Primeiro coloque duas baterias de tamanho AA no compartimento da bateria (quanto à direção da bateria, consulte as instruções dentro de seu compartimento), por último feche o compartimento da bateria.

#### Capítulo 5: Simbologia

**Simbologia**

Parte Aplicada Tipo CF

Consulte o Manual de Instruções

Suscepto do Fone de Ouvido

Aumentando Volume

Reduzindo Volume

Este item está em conformidade com a Diretiva de Dispositivos Médicos 93/42/EEC de 14 de junho de 1993, uma diretiva da Comunidade Europeia.

WEEE (2002/96/EC) - Diretiva de Resíduos de Equipamentos Elétricos e Eletrônicos

Representante Autorizado na Comunidade Europeia

Número de Série

Fabricante

Mantenha seco

Frágil, manuseie com cuidado

Este lado para cima

Limitação de Umidade

Limitação de Temperatura

Limitação de Pressão Atmosférica

#### Capítulo 6: Especificações do Produto

Nome do Produto: Doppler Fetal de Bolso

Modelo: N° Sonosound

Classificação:

Tipo anti-eléctrico: Equipamento alimentado internamente

Grav de anti-eléctrico: Parte Aplicada Tipo CF

Grav de proteção de entrada

Unidade principal: Grau de proteção fornecido pelo gabinete: IP22

Sonda: 2 MHz / 3 MHz. Pressão empacotada de água, grau de proteção: IP24

Grav de segurança na presença de gases inflamáveis: Equipamento não adequado para uso na presença de gases inflamáveis

Sistema de trabalho: Equipamento de corrente contínua

ENEC: Grupo I Classe II

Faixa de Tensão Apropriada: Adequado para uso após a 17ª semana de gravidez

Condições de trabalho: Nenhum

Características de Bateria:

Tamanho: 135 mm (Comprimento) x 95 mm (Largura) x 15 mm (Altura)

Unidade: 301

Peso: Aproximadamente 270 g (incluindo baterias)

Ambiente:

Temperatura: +5 °C - 40 °C

Umidade: 30%

Pressão Atmosférica: 70 kPa - 106 kPa

Transporte e Armazenamento:

Temperatura: -10 °C - 55 °C

Umidade: < 95%

Peso: Aproximadamente 50 kPa - 106 kPa

Tela: 45 mm x 25 mm LCD

Luz de Fundo: Os dois status podem ser alternados: desligar / ligar a luz de fundo

Performance do FCF (Frequência Cardíaca Fetal)

Método FCF: Intervalo de Exatidão: 50 BPM - 240 BPM (BPM, batidas por minuto)

Resultado: 1 BPM

Preço: + 2 BPM  
Consumo de Energia: 1 W  
Auto Desligamento: Após 1 minuto sem sinal, desliga automaticamente  
Tipo de Bateria Recomendada: Duas unidades de pilha alcalina 1.5V DC (TAMANHOS AA/AAA)  
Tempo de Espera: não mais de 8 horas  
Requisitos de agente de acoplamento de ultrassom:  
Impedância (1.5 x 10<sup>-3</sup> - 1.7 x 10<sup>3</sup>) Pa x m, atenuação +0.5dB/cm (em MHz)  
Sonda:  
Frequência Nominal (Sonda 2M3M): 2.0 MHz / 3.0 MHz  
Frequência de Trabalho (Sonda 2M3M): (2.0 ± 0.05) MHz / (3.0 ± 0.05) MHz  
Pressão de Sonda Negativa P<sub>-</sub>: -1 MPa  
Intensidade do Foco de Sonda I<sub>0</sub>: < 20 mW/cm<sup>2</sup>  
Intensidade Média Temporal de Pico Espacial I<sub>TP</sub>: < 100 mW/cm<sup>2</sup>  
Potência de Sonda Transmissora P<sub>t</sub>: < 20 mW  
Modo de Trabalho: Doppler de Onda Contínua  
Área de Radiação Efetiva do Transdutor (sonda): 208 cm<sup>2</sup>  
Nota: Em todas as medições de aplicação de trabalho, incluir medições: MI-1, índice térmico TI-1  
Sensibilidade Geral em Distância de 200 mm da Face da Sonda: Não menor que 90dB

**Apêndice 2**  
Tabela de verificação de valores críticos de acordo com IEC 62359  
Sonda 2M3M

Índice de Rótulos	MI	T1B		T1B		T	C	
		Na superior	Ativo de superior	Na superior	Ativo de superior			
Valor Máximo de Índice	0.0137	0.028	0.028	0.028	0.028	-	-	
Valor de Componente de Índice								
Parâmetros acústicos associados	P <sub>-</sub> dB	0.0150	4.19	4.19	4.19	-	-	
	P <sub>-</sub> mW		1	1	1	-	-	
	Z <sub>0</sub> cm		2.4	2.4	2.4	-	-	
	Z <sub>0</sub> cm		2.06	2.06	2.06	-	-	
	Z <sub>0</sub> cm		2.41	2.41	2.41	-	-	
	Z <sub>0</sub> cm		1.986	1.986	1.986	-	-	
	f <sub>0</sub> kHz		0	0	0	-	-	
	f <sub>0</sub> Hz		0	0	0	-	-	
	f <sub>0</sub> mW		0.0121	0.0121	0.0121	0.0121	-	-
	f <sub>0</sub> mW		5.09	5.09	5.09	5.09	-	-
Condições de Controle Operacional	f <sub>0</sub> mW		7.19	7.19	7.19	-	-	
	f <sub>0</sub> mW		0.021	0.021	0.021	-	-	
	f <sub>0</sub> mW					-	-	
	f <sub>0</sub> mW					-	-	

**Capítulo 2: Manutenção**  
2.1 Manutenção  
A superfície acústica da sonda é frágil e deve ser mantida com cuidado. O gel deve ser removido da sonda após o uso. Essas precauções protegerão a vida útil da unidade. Cubra o tempo de guarda quando ele estiver fora de uso.  
O usuário deve verificar se o equipamento não possui evidências visíveis de danos que possam afetar a segurança do paciente ou a capacidade do Doppler Fetal de Hólm para o uso. Verifique o conjunto do transdutor ultrassônico e o cabo quanto a rachaduras, danos, etc. O intervalo de inspeção recomendado é uma vez por mês ou menos. Se o dano for evidente, a substituição é recomendada antes do uso.  
O equipamento deve passar por testes de segurança periódicos para garantir o funcionamento adequado do paciente das operações de fuga. Isso deve incluir a medição da corrente de fuga. O intervalo de teste recomendado é uma vez a cada dois anos ou conforme especificado no protocolo de teste e despacho de substituição.  
A precisão da FCF é controlada pelo equipamento e não pode ser ajustada pelo usuário. Se o resultado da FCF for desviado, use outro método como o osciloscópio para verificar imediatamente ou entre em contato com o distribuidor local para obter ajuda técnica e MONTERRAT COMERCIAL, IMP. E EXP. LTDA, se ocorrer qualquer operação ou evento inesperado ocorrer.

Sonda 3M

Índice de Rótulos	MI	T1B		T1B		T	C	
		Na superior	Ativo de superior	Na superior	Ativo de superior			
Valor Máximo de Índice	0.0172	0.033	0.033	0.033	0.033	-	-	
Valor de Componente de Índice								
Parâmetros acústicos associados	P <sub>-</sub> dB	0.0157	2.05	2.05	2.05	-	-	
	P <sub>-</sub> mW		1	1	1	-	-	
	Z <sub>0</sub> cm		2.53	2.53	2.53	-	-	
	Z <sub>0</sub> cm		0.82	0.82	0.82	-	-	
	Z <sub>0</sub> cm		1.01	1.01	1.01	-	-	
	Z <sub>0</sub> cm		2.981	2.981	2.981	-	-	
	f <sub>0</sub> kHz		0	0	0	-	-	
	f <sub>0</sub> Hz		0	0	0	-	-	
	f <sub>0</sub> mW		0.0012	0.0012	0.0012	0.0012	-	-
	f <sub>0</sub> mW		1.251	1.251	1.251	1.251	-	-
Condições de Controle Operacional	f <sub>0</sub> mW		2.475	2.475	2.475	-	-	
	f <sub>0</sub> mW		0.0146	0.0146	0.0146	-	-	
	f <sub>0</sub> mW					-	-	
	f <sub>0</sub> mW					-	-	

2.2 Limpeza  
Antes de limpar, desligue e retire as baterias.  
Manuseie a superfície externa do dispositivo limpo e livre de poeira e sujeira, limpa a superfície externa (incluindo a tela) do aparelho com um pano macio e seco. Se necessário, limpe o aparelho com um pano macio embebido em uma solução de detergente neutro em água e seque com um pano limpo imediatamente.  
Limpe a sonda com um pano macio para remover qualquer gel de ultrassom restante. Limpe a sonda com água e detergente neutro.

**CUIDADO:**  
➢ Não utilize solventes fortes, como acetona por exemplo.  
➢ Nunca use um abrasivo como li de aço ou pó de metal.  
➢ Não permita que nenhum líquido entre no produto e não mergulhe nenhuma parte do dispositivo em nenhum líquido.  
➢ Evite derramar líquidos no dispositivo durante a limpeza.  
➢ Não deixe nenhuma solução de limpeza na superfície do dispositivo.

2.3 Desinfecção  
Limpe a caixa do equipamento, a sonda, e os cabos, e em seguida, limpe a sonda com um pano embebido em álcool (etanol 70%).  
Limpe a sonda com um pano limpo e seco para remover qualquer umidade remanescente.  
NOTA:  
1. O equipamento é adequado para uso por pacientes ou entre vários pacientes. A sonda precisa ser limpa após cada uso. Os períodos recomendados de limpeza e desinfecção não são uma vez por mês.  
2. Após a limpeza e desinfecção, os usuários devem inspecionar se há algum dano evidente que possa afetar a segurança do paciente e o desempenho do instrumento.

**Apêndice 3**  
**Orientação e Declaração do Fabricante - Emissões Eletromagnéticas - Para Todos os EQUIPAMENTOS e SISTEMAS**

**Orientação e Declaração do Fabricante - Emissões Eletromagnéticas - Para Todos os EQUIPAMENTOS e SISTEMAS**  
O Doppler Fetal SonoSound deve ser usado no ambiente eletromagnético especificado abaixo. O cliente ou usuário do Doppler Fetal SonoSound deve garantir que ele seja usado em tal ambiente.

Teste de Emissões	Conformidade	Ambiente Eletromagnético - Orientações
Emissões de RF (CISPR 11)	Grupo 1	O Doppler Fetal SonoSound usa energia RF apenas para suas funções internas. Portanto, suas emissões de RF são muito baixas e não é provável que causem qualquer interferência em equipamentos eletrônicos próximos.
Emissão de RF (CISPR 11)	Classe B	O Doppler Fetal SonoSound é adequado para uso em todos os estabelecimentos, incluindo estabelecimentos domésticos e aqueles diretamente conectados à rede pública de baixa tensão que abastece edifícios usados para fins domésticos.
Emissões harmônicas IEC 61000-3-2	Não aplicável	
Flutuações de tensão / surtos intermitentes IEC 61000-3-3	Não aplicável	

**Capítulo 3: Solucionando Problemas**  
Se aparecerem problemas abaixo no uso do dispositivo, realize-os de seguinte forma:

Problemas	Possíveis Razões	Soluções
Som sem	• Volume está muito baixo • Bateria está fraca	• Aumente o volume • Troque a bateria
Som fraco	• Volume está muito baixo • Bateria está fraca • Não aplique gel condutor	• Aumente o volume • Troque a bateria • Aplique o gel condutor
Som muito próximo do aparelho	• Aumente a distância entre sonda e aparelho	
Bateria	• Produção de sinal externo • Bateria está fraca	• Afaste-se da fonte de sinal externo que causa interferência • Troque a bateria
Bateria inutilizável	• Carga da bateria está invertida • Não aplique gel condutor	• Afaste a posição da sonda • Aplique o gel condutor

**Capítulo 4: Conteúdo de embalagem do Aparelho**

Nome	Modelo	Quantidade
Unidade Principal	SonoSound	1
Sonda Reta 2M	FKT2FD0	1
Plaque de Bateria P <sup>+</sup> Fone de Ouvido	---	1
Plaque de Bateria P <sup>-</sup> USB	---	1
Sonda Reta 3M	DKT3FD0 (opcional)	

**Capítulo 5: Orientação e Declaração do Fabricante - Imunidade Eletromagnética - Para Todos os EQUIPAMENTOS e SISTEMAS**  
O Doppler Fetal SonoSound deve ser usado no ambiente eletromagnético especificado abaixo. O cliente ou usuário do Doppler Fetal SonoSound deve garantir que ele seja usado em tal ambiente.

Teste de Imunidade	Nível de Teste IEC 60601	Nível de Conformidade	Ambiente Eletromagnético - Orientações
Descarga eletrostática (ESD) IEC 61000-4-2	± 8 kV de contato ± 15 kV ar	± 8 kV de contato ± 15 kV ar	Os pisos devem ser de madeira, concreto ou cerâmica. Se os pisos forem cobertos com material sintético ou umidade relativa deve ser de pelo menos 30%.
Frequência de potência (50 Hz) campo magnético IEC 61000-4-8	30 A/m	30 A/m	Os campos magnéticos de frequência de energia devem estar em níveis característicos de um local típico em um ambiente hospitalar ou comercial.

**Capítulo 6: Manutenção**  
6.1 Manutenção  
A medicina moderna pensa que:  
A FCF é uma condição importante para identificar a saúde fetal, no registro de alterações da FCF, pode-se observar hipoxia fetal, sofrimento fetal e óbito subletal no recém-nascido, e outros sintomas. A taxa de teste de movimento fetal FCF se altera devido principalmente ao som cardíaco fetal. O movimento fetal é uma garantia poderosa para melhorar a segurança gestacional.  
A frequência cardíaca fetal (FCF) muda mais obviamente nos três períodos seguintes:  
1) Dentro de 30 minutos após as mulheres grávidas se levantarem  
2) Dentro de 60 minutos após a mulher grávida tomar o almoço  
3) Dentro de 30 minutos antes de as mulheres grávidas se deitarem  
Para os três períodos acima, por causa da mudança do estado corporal das mulheres grávidas, a atividade de dispositivos de alimentação precisa que o corpo forme mais oxigênio, relativamente, o oxigênio para o feto se torna menor. É fácil desenvolver sintomas como anoxia do feto. Testar a FCF neste momento pode mostrar melhor o estado de saúde do feto.  
Os três períodos acima só podem ser evitados em caso pelas próprias mulheres grávidas, portanto, o monitor de FCF é muito importante inclusive para uso doméstico.  
Este dispositivo pode ouvir o som cardíaco fetal para fetos acima de doze semanas, e os usuários obtêm a FCF verificando a tela LCD. É possível ouvir o som do coração fetal por 1-2 minutos todas as vezes. As mulheres grávidas podem anotar os dados do registro que podem servir de referência para os médicos a qualquer momento em saúde fetal.

**Capítulo 7: Orientação e Declaração do Fabricante - Imunidade Eletromagnética - Para Todos os EQUIPAMENTOS e SISTEMAS**  
O Doppler Fetal SonoSound deve ser usado no ambiente eletromagnético especificado abaixo. O cliente ou usuário do Doppler Fetal SonoSound deve garantir que ele seja usado em tal ambiente.

Teste de Imunidade	Nível de Teste IEC 60601	Nível de Conformidade	Ambiente Eletromagnético - Orientações
Descarga eletrostática (ESD) IEC 61000-4-2	± 8 kV de contato ± 15 kV ar	± 8 kV de contato ± 15 kV ar	Os pisos devem ser de madeira, concreto ou cerâmica. Se os pisos forem cobertos com material sintético ou umidade relativa deve ser de pelo menos 30%.
Frequência de potência (50 Hz) campo magnético IEC 61000-4-8	30 A/m	30 A/m	Os campos magnéticos de frequência de energia devem estar em níveis característicos de um local típico em um ambiente hospitalar ou comercial.

**Orientação e Declaração do Fabricante - Imunidade Eletromagnética - Para Todos os EQUIPAMENTOS e SISTEMAS**  
O Doppler Fetal SonoSound deve ser usado no ambiente eletromagnético especificado abaixo. O cliente ou usuário do Doppler Fetal SonoSound deve garantir que ele seja usado em tal ambiente.

Teste de Imunidade	Nível de Teste IEC 60601	Nível de Conformidade	Ambiente Eletromagnético - Orientações
Descarga eletrostática (ESD) IEC 61000-4-2	± 8 kV de contato ± 15 kV ar	± 8 kV de contato ± 15 kV ar	Os pisos devem ser de madeira, concreto ou cerâmica. Se os pisos forem cobertos com material sintético ou umidade relativa deve ser de pelo menos 30%.
Frequência de potência (50 Hz) campo magnético IEC 61000-4-8	30 A/m	30 A/m	Os campos magnéticos de frequência de energia devem estar em níveis característicos de um local típico em um ambiente hospitalar ou comercial.

**Capítulo 8: Orientação e Declaração do Fabricante - Imunidade Eletromagnética - Para Todos os EQUIPAMENTOS e SISTEMAS**  
O Doppler Fetal SonoSound deve ser usado no ambiente eletromagnético especificado abaixo. O cliente ou usuário do Doppler Fetal SonoSound deve garantir que ele seja usado em tal ambiente.

Teste de Imunidade	Nível de Teste IEC 60601	Nível de Conformidade	Ambiente Eletromagnético - Orientações
Descarga eletrostática (ESD) IEC 61000-4-2	± 8 kV de contato ± 15 kV ar	± 8 kV de contato ± 15 kV ar	Os pisos devem ser de madeira, concreto ou cerâmica. Se os pisos forem cobertos com material sintético ou umidade relativa deve ser de pelo menos 30%.
Frequência de potência (50 Hz) campo magnético IEC 61000-4-8	30 A/m	30 A/m	Os campos magnéticos de frequência de energia devem estar em níveis característicos de um local típico em um ambiente hospitalar ou comercial.

**Orientação e Declaração do Fabricante - Imunidade Eletromagnética - Para Todos os EQUIPAMENTOS e SISTEMAS**  
O Doppler Fetal SonoSound deve ser usado no ambiente eletromagnético especificado abaixo. O cliente ou usuário do Doppler Fetal SonoSound deve garantir que ele seja usado em tal ambiente.

Teste de Imunidade	Nível de Teste IEC 60601	Nível de Conformidade	Ambiente Eletromagnético - Orientações
Descarga eletrostática (ESD) IEC 61000-4-2	± 8 kV de contato ± 15 kV ar	± 8 kV de contato ± 15 kV ar	Os pisos devem ser de madeira, concreto ou cerâmica. Se os pisos forem cobertos com material sintético ou umidade relativa deve ser de pelo menos 30%.
Frequência de potência (50 Hz) campo magnético IEC 61000-4-8	30 A/m	30 A/m	Os campos magnéticos de frequência de energia devem estar em níveis característicos de um local típico em um ambiente hospitalar ou comercial.

**Capítulo 9: Orientação e Declaração do Fabricante - Imunidade Eletromagnética - Para Todos os EQUIPAMENTOS e SISTEMAS**  
O Doppler Fetal SonoSound deve ser usado no ambiente eletromagnético especificado abaixo. O cliente ou usuário do Doppler Fetal SonoSound deve garantir que ele seja usado em tal ambiente.

Teste de Imunidade	Nível de Teste IEC 60601	Nível de Conformidade	Ambiente Eletromagnético - Orientações
Descarga eletrostática (ESD) IEC 61000-4-2	± 8 kV de contato ± 15 kV ar	± 8 kV de contato ± 15 kV ar	Os pisos devem ser de madeira, concreto ou cerâmica. Se os pisos forem cobertos com material sintético ou umidade relativa deve ser de pelo menos 30%.
Frequência de potência (50 Hz) campo magnético IEC 61000-4-8	30 A/m	30 A/m	Os campos magnéticos de frequência de energia devem estar em níveis característicos de um local típico em um ambiente hospitalar ou comercial.

**Orientação e Declaração do Fabricante - Imunidade Eletromagnética - Para Todos os EQUIPAMENTOS e SISTEMAS**  
O Doppler Fetal SonoSound deve ser usado no ambiente eletromagnético especificado abaixo. O cliente ou usuário do Doppler Fetal SonoSound deve garantir que ele seja usado em tal ambiente.

Teste de Imunidade	Nível de Teste IEC 60601	Nível de Conformidade	Ambiente Eletromagnético - Orientações
Descarga eletrostática (ESD) IEC 61000-4-2	± 8 kV de contato ± 15 kV ar	± 8 kV de contato ± 15 kV ar	Os pisos devem ser de madeira, concreto ou cerâmica. Se os pisos forem cobertos com material sintético ou umidade relativa deve ser de pelo menos 30%.
Frequência de potência (50 Hz) campo magnético IEC 61000-4-8	30 A/m	30 A/m	Os campos magnéticos de frequência de energia devem estar em níveis característicos de um local típico em um ambiente hospitalar ou comercial.

**Capítulo 10: Orientação e Declaração do Fabricante - Imunidade Eletromagnética - Para Todos os EQUIPAMENTOS e SISTEMAS**  
O Doppler Fetal SonoSound deve ser usado no ambiente eletromagnético especificado abaixo. O cliente ou usuário do Doppler Fetal SonoSound deve garantir que ele seja usado em tal ambiente.

Teste de Imunidade	Nível de Teste IEC 60601	Nível de Conformidade	Ambiente Eletromagnético - Orientações
Descarga eletrostática (ESD) IEC 61000-4-2	± 8 kV de contato ± 15 kV ar	± 8 kV de contato ± 15 kV ar	Os pisos devem ser de madeira, concreto ou cerâmica. Se os pisos forem cobertos com material sintético ou umidade relativa deve ser de pelo menos 30%.
Frequência de potência (50 Hz) campo magnético IEC 61000-4-8	30 A/m	30 A/m	Os campos magnéticos de frequência de energia devem estar em níveis característicos de um local típico em um ambiente hospitalar ou comercial.

**Orientação e Declaração do Fabricante - Imunidade Eletromagnética - Para Todos os EQUIPAMENTOS e SISTEMAS**  
O Doppler Fetal SonoSound deve ser usado no ambiente eletromagnético especificado abaixo. O cliente ou usuário do Doppler Fetal SonoSound deve garantir que ele seja usado em tal ambiente.

Teste de Imunidade	Nível de Teste IEC 60601	Nível de Conformidade	Ambiente Eletromagnético - Orientações
Descarga eletrostática (ESD) IEC 61000-4-2	± 8 kV de contato ± 15 kV ar	± 8 kV de contato ± 15 kV ar	Os pisos devem ser de madeira, concreto ou cerâmica. Se os pisos forem cobertos com material sintético ou umidade relativa deve ser de pelo menos 30%.
Frequência de potência (50 Hz) campo magnético IEC 61000-4-8	30 A/m	30 A/m	Os campos magnéticos de frequência de energia devem estar em níveis característicos de um local típico em um ambiente hospitalar ou comercial.

**Capítulo 11: Orientação e Declaração do Fabricante - Imunidade Eletromagnética - Para Todos os EQUIPAMENTOS e SISTEMAS**  
O Doppler Fetal SonoSound deve ser usado no ambiente eletromagnético especificado abaixo. O cliente ou usuário do Doppler Fetal SonoSound deve garantir que ele seja usado em tal ambiente.

Teste de Imunidade	Nível de Teste IEC 60601	Nível de Conformidade	Ambiente Eletromagnético - Orientações
Descarga eletrostática (ESD) IEC 61000-4-2	± 8 kV de contato ± 15 kV ar	± 8 kV de contato ± 15 kV ar	Os pisos devem ser de madeira, concreto ou cerâmica. Se os pisos forem cobertos com material sintético ou umidade relativa deve ser de pelo menos 30%.
Frequência de potência (50 Hz) campo magnético IEC 61000-4-8	30 A/m	30 A/m	Os campos magnéticos de frequência de energia devem estar em níveis característicos de um local típico em um ambiente hospitalar ou comercial.

**Orientação e Declaração do Fabricante - Imunidade Eletromagnética - Para Todos os EQUIPAMENTOS e SISTEMAS**  
O Doppler Fetal SonoSound deve ser usado no ambiente eletromagnético especificado abaixo. O cliente ou usuário do Doppler Fetal SonoSound deve garantir que ele seja usado em tal ambiente.

Teste de Imunidade	Nível de Teste IEC 60601	Nível de Conformidade	Ambiente Eletromagnético - Orientações
Descarga eletrostática (ESD) IEC 61000-4-2	± 8 kV de contato ± 15 kV ar	± 8 kV de contato ± 15 kV ar	Os pisos devem ser de madeira, concreto ou cerâmica. Se os pisos forem cobertos com material sintético ou umidade relativa deve ser de pelo menos 30%.
Frequência de potência (50 Hz) campo magnético IEC 61000-4-8	30 A/m	30 A/m	Os campos magnéticos de frequência de energia devem estar em níveis característicos de um local típico em um ambiente hospitalar ou comercial.

**Orientação e Declaração do Fabricante - Imunidade Eletromagnética - Para Todos os EQUIPAMENTOS e SISTEMAS**  
O Doppler Fetal SonoSound deve ser usado no ambiente eletromagnético especificado abaixo. O cliente ou usuário do Doppler Fetal SonoSound deve garantir que ele seja usado em tal ambiente.

Teste de Imunidade	Nível de Teste IEC 60601	Nível de Conformidade	Ambiente Eletromagnético - Orientações
Descarga eletrostática (ESD) IEC 61000-4-2	± 8 kV de contato ± 15 kV ar	± 8 kV de contato ± 15 kV ar	Os pisos devem ser de madeira, concreto ou cerâmica. Se os pisos forem cobertos com material sintético ou umidade relativa deve ser de pelo menos 30%.
Frequência de potência (50 Hz) campo magnético IEC 61000-4-8	30 A/m	30 A/m	Os campos magnéticos de frequência de energia devem estar em níveis característicos de um local típico em um ambiente hospitalar ou comercial.

**Orientação e Declaração do Fabricante - Imunidade Eletromagnética - Para EQUIPAMENTOS e SISTEMAS que não são DE SUPORTE À VIDA**

**Orientação e Declaração do Fabricante - Imunidade Eletromagnética**  
O Doppler Fetal SonoSound deve ser usado no ambiente eletromagnético especificado abaixo. O cliente ou usuário do Doppler Fetal SonoSound deve garantir que ele seja usado em tal ambiente.

Teste de Imunidade	Nível de Teste IEC	Nível de Conformidade	Ambiente Eletromagnético - Orientações
Radiação RF IEC 61000-4-3	10 V/m 80 MHz a 2.5 GHz	10 V/m	Equipamentos de comunicação de RF portáteis e móveis não devem ser usados mais próximos de qualquer parte do Doppler Fetal SonoSound, incluindo cabos, do que a distância de separação recomendada calculada a partir da equação aplicável à frequência do transmissor. Distância de Separação recomendada: $d = \left[ \frac{3.5}{F_1} \right] \sqrt{P}$ 80 MHz a 800 MHz $d = \left[ \frac{7}{F_1} \right] \sqrt{P}$ 800 MHz a 2.5 GHz Onde P é a classificação de potência máxima de saída do transmissor em watts (W) de acordo com o fabricante do transmissor e d é a distância de separação recomendada em metros (m). Intensidades de campo de transmissões de RF fixas, conforme determinado por uma pesquisa eletromagnética do local, deve ser menor que o nível de conformidade em cada faixa de frequência. Pode ocorrer interferência nas proximidades do equipamento marcado com o seguinte símbolo: (⊘)

NOTA 1: A 80 MHz e 800 MHz, aplica-se a maior faixa de frequência.  
NOTA 2: Essas diretrizes podem não se aplicar a todas as situações. A propagação eletromagnética é afetada pela absorção e reflexão das estruturas, objetos e pessoas.

a. As intensidades de campo de transmissões fixas, como estações base para telefones de rádio (celular / sem fio) e rádios móveis terrestres, rádio amador, transmissão de rádio AM e FM e transmissão de TV não podem ser previstas teoricamente com precisão. Para avaliar o ambiente eletromagnético devido a transmissões de RF fixas, uma pesquisa eletromagnética do local deve ser considerada. Se a intensidade do campo medida no local em que o Doppler Fetal SonoSound é usado exceder o nível de conformidade de RF aplicável acima, o Doppler Fetal SonoSound deve ser observado para verificar o funcionamento normal. Se um desempenho anormal for observado, medidas adicionais podem ser necessárias, como reorientar ou realocar o Doppler Fetal SonoSound.  
b. Acima da faixa de frequência de 150 kHz a 80 MHz, as intensidades de campo devem ser menores que 3 V/m.

**Distâncias de Separação Recomendadas entre Equipamentos de Comunicação de RF Portáteis e Móveis e o EQUIPAMENTO ou SISTEMA - Para EQUIPAMENTO ou SISTEMA que Não São DE SUPORTE À VIDA**  
Distância de Separação Recomendada entre Equipamentos de Comunicação RF Portáteis e Móveis e o Doppler Fetal SonoSound  
O Doppler Fetal SonoSound destina-se ao uso em um ambiente eletromagnético no qual os distúrbios de RF irradiados são controlados. O cliente ou usuário do Doppler Fetal SonoSound pode ajudar a prevenir a interferência eletromagnética mantendo uma distância mínima entre os equipamentos de comunicação de RF portáteis e móveis (transmissores) e o Doppler Fetal SonoSound conforme recomendado abaixo, de acordo com a potência máxima de saída de um equipamento de comunicação.

Potência de Saída Máxima Nominal do Transmissor (W)	Distância de Separação de acordo com a Frequência do Transmissor (m)	
	80 MHz a 800 MHz	800 MHz a 2.5 GHz
0.01	0.1167	0.2334
0.1	0.3689	0.7378
1	1.1667	2.3334
10	3.6893	7.3776
100	11.6667	23.3334

Para transmissores classificados com uma potência de saída máxima não listada acima, a distância de separação recomendada (em metros (m)) pode ser estimada usando a equação aplicável à frequência do transmissor, onde P é a classificação de potência de saída máxima do transmissor em watts (W) de acordo com o fabricante do transmissor.  
NOTA 1: A 80 MHz e 800 MHz, aplica-se a distância de separação para a faixa de frequência mais alta.  
NOTA 2: Essas diretrizes podem não se aplicar a todas as situações. A propagação eletromagnética é afetada pela absorção e reflexão de estruturas, objetos e pessoas.

**FABRICADO NA CHINA POR:**  
**CONTEC**  
Contec Medical Systems Co., Ltd. (Fabricante)  
No.112 Qianhuang West Street, Economic & Technical Development Zone, Qianhuangpu, Hebei Province, PEOPLE'S REPUBLIC OF CHINA  
Tel: +86-335-8015830  
Fax: +86-335-8015888  
E-mail: ctm@contecmed.com.cn

**IMPORTADO E DISTRIBUÍDO NO BRASIL:**  
**montserrat**  
IMPORT & EXPORT  
Montserrat Comercial Importadora e Exportadora LTDA.  
Rua Afonso, 597 - 1º, 2º e 3º Andares - Rudge Ramos  
São Bernardo do Campo - São Paulo - Brasil - CEP: 06933-000  
Tel: +55 11 4177-6453  
Resp. Técnico: Marcos B. Vignari - CRF: 40-147  
Registro ANVISA: 80153030105  
E-mail: ctmbrasil@montserrat.com.br  
Website: www.montserratshop.com.br

**Fabricante**

Contec Medical Systems Co., Ltd.

112 Qinhuang West Street, Economic  
& Technical Development Zone

Qinhuangdao, Hebei Province, 066004

China

**Importado e Distribuído por**

Montserrat Comercial Importadora e Exportadora  
Ltda.

Rua Afonsina nº 597, andar 1, 2 e 3.

São Bernardo do Campo

CEP: 09750-090

CNPJ: 66.581.935/0001-17

Responsável Técnica: Heros Barbosa Vigiani

CRF-SP: 140147-0

Reg. Anvisa: 80153030105

BURITICUPU/MA  
Proc. 1009.001, 2023  
Fls. 1862  
Rub. Job

A

lp alt



BURITICUPILMA  
Proc. 1909001 2023  
Fis. 1863  
Rub. *[Handwritten Signature]*

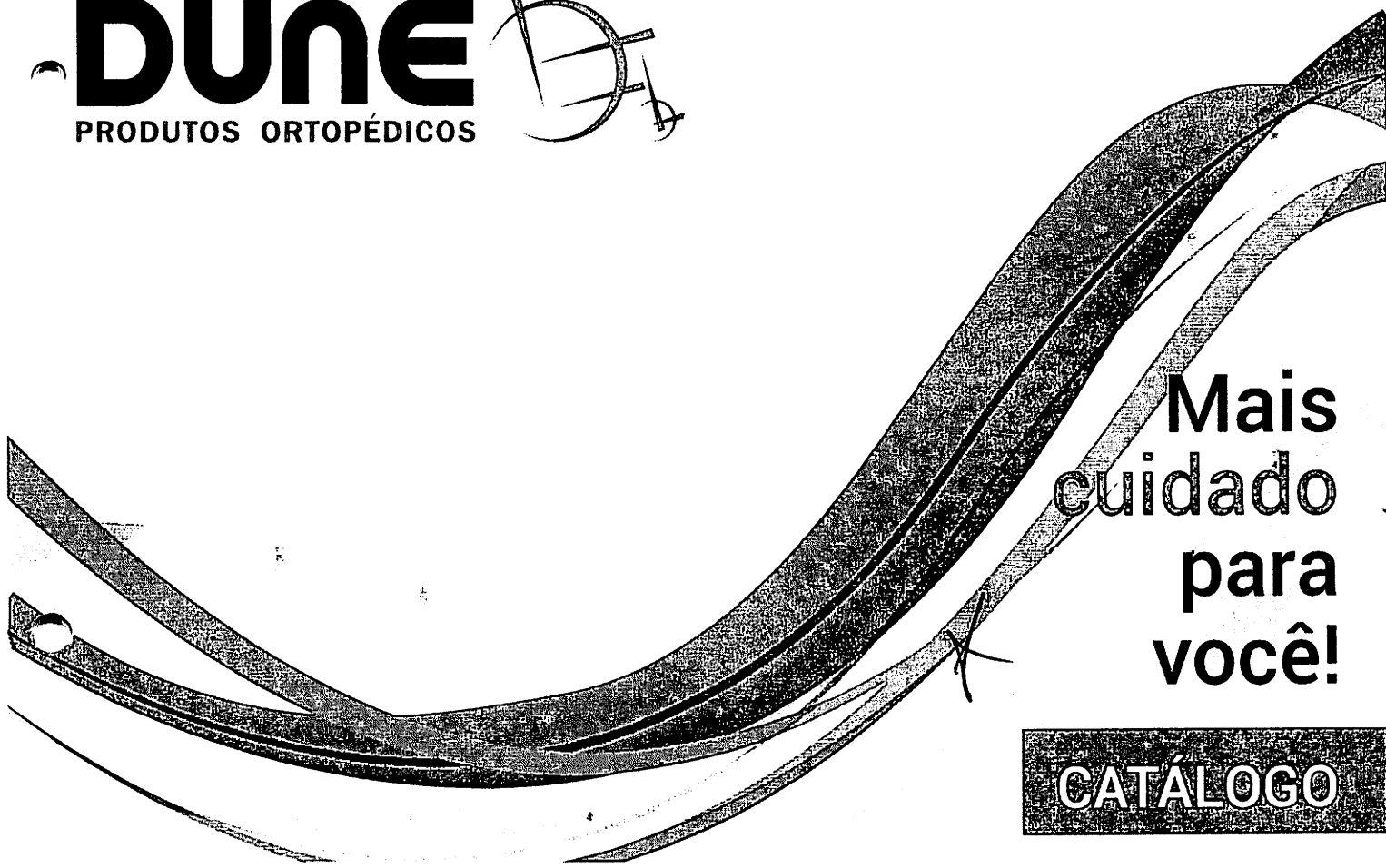

**Mais  
cuidado  
para  
você!**

**CATÁLOGO**

*[Handwritten Signature]*

BURITICUBUMA  
 Proc. 19081001 2023  
 Fls. 1869  
 Rub. JA

**Cadeira de Rodas  
 Active Kids**



- DESCRIÇÃO:**
- » Estrutura em aço dobrável em duplo X tubular e pintura epóxi
  - » Assento e encosto em nylon almofadado
  - » Almofada no espaldar de alta densidade com 5cm de espessura
  - » Freios bilaterais reguláveis
  - » Rodas traseiras 20" relamentadas
  - » Rodas dianteiras 6" relamentadas verticalmente
  - » Cintos de anterior em nylon
  - » Apoio de braços emborrachados escamoteáveis
  - » Apoio de pés reguláveis, removíveis e rebatíveis lateralmente
  - » Protetor lateral de rodadas
  - » Pneus infláveis
  - » Capacidade: 70 kg

- DIMENSÕES:**
- » Kit para pernas / estabilidade em X
  - » Suporte de braço
  - » Suporte de cinto
  - » Bala premium
  - » Bateria anti-choque

DIMENSÕES					
Compr. Assento 46 cm	Prof. Assento 42 cm	Alura Assento 43 cm	Long. Aberto 57 cm	Long. Fechado 79 cm	Peso 14 kg

**Cadeira de Rodas  
 Active Kids c/ elevação de pernas**



- DESCRIÇÃO:**
- » Estrutura em aço dobrável em duplo X tubular
  - » Pintura epóxi
  - » Assento e encosto em nylon almofadado
  - » Almofada em espuma de alta densidade com 5cm de espessura
  - » Freios bilaterais reguláveis
  - » Rodas traseiras 20" relamentadas
  - » Rodas dianteiras 6" relamentadas verticalmente
  - » Cintos de anterior em nylon
  - » Apoio de braços emborrachados escamoteáveis
  - » Apoio de pés eleváveis, reguláveis e removíveis com pedal retrátil
  - » Protetor lateral de rodadas
  - » Pneus infláveis
  - » Capacidade: 70 kg

- DIMENSÕES:**
- » Kit para pernas / estabilidade em X
  - » Suporte de braço
  - » Suporte de cinto
  - » Bala premium
  - » Rodas anti-choque

DIMENSÕES					
Compr. Assento 46 cm	Prof. Assento 42 cm	Alura Assento 43 cm	Long. Aberto 57 cm	Long. Fechado 79 cm	Peso 14 kg

**Cadeira de Rodas  
 RX 60 Kids**



- DESCRIÇÃO:**
- » Estrutura em aço dobrável em X
  - » Pintura epóxi
  - » Assento e encosto em nylon
  - » Freios bilaterais
  - » Rodas traseiras 20" relamentadas
  - » Rodas dianteiras 6" relamentadas
  - » Apoio de braços removíveis
  - » Apoio de pés eleváveis, reguláveis e removíveis com pedal retrátil
  - » Pneus infláveis
  - » Capacidade: 70 kg

- DIMENSÕES:**
- » Kit para pernas / estabilidade em X
  - » Suporte de braço
  - » Suporte de cinto
  - » Bala premium

DIMENSÕES					
Compr. Assento 46 cm	Prof. Assento 42 cm	Alura Assento 43 cm	Long. Aberto 57 cm	Long. Fechado 79 cm	Peso 14 kg

JA

BURITICUBU, MA  
Proc. 1000001 2023  
Fis. 1865  
Rub. AA

Biotron

**BIOTRON Equipamentos Médicos Ltda.**  
Rua Abraão Elias Kallas, 278 | Monte Líbano  
CEP 37540-000 - Santa Rita do Sapucaí - MG - Brasil  
Telefone / FAX: 35 3473 7000  
sac@biotron.com.br  
[www.biotron.com.br](http://www.biotron.com.br)  
Rev.07

## MANUAL DO USUÁRIO

---

**Seladora Selabem Bivolt**

A

Biotron

b AA



## FUNCIONAMENTO DO PRODUTO

- Instale o equipamento em uma superfície plana e lisa.
- Ligue o cabo de alimentação na rede elétrica.
- Pressione o botão liga/desliga para acionar o equipamento, conforme Figura 2.
- Aguarde até 20 minutos para que a resistência atinja a temperatura adequada para o selamento.
- Insira os materiais dentro do papel grau cirúrgico ou envelope semelhante.
- **OBS.:** A quantidade de instrumentos deve ser compatível com o envelope, caso contrário, o mesmo poderá se romper.
- Posicione o papel grau cirúrgico ou envelope utilizado anteriormente sobre a superfície da resistência de modo que a seção de papel tenha contato com esta resistência, conforme Figura 3.
- Segure a alça de pressão e mova-a para baixo na direção do material a ser selado, conforme Figura 4.

- **APERTE A ALÇA DE PRESSÃO FIRMEMENTE PARA OBTER A SELAGEM DESEJADA POR APROXIMADAMENTE 3 SEGUNDOS, CONFORME FIGURA 5.**
- **FINALIZADO OS TRABALHOS DESLIGUE O EQUIPAMENTO NO BOTÃO LIGA/DESLIGA, JÁ INDICADO NA FIGURA 2.**



Figura 2



Figura 3

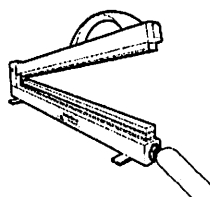

Figura 4

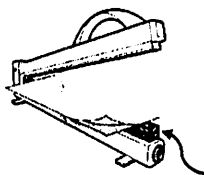

Figura 5

**COMO A SELADORA TRABALHA COM ALTAS TEMPERATURAS TENHA CUIDADO PARA NÃO TOCAR EM SUAS PARTES QUENTES ACIDENTALMENTE.**

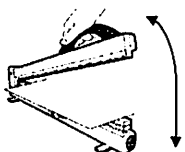

Biotron

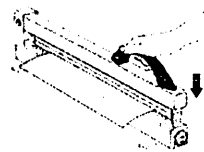
## CONSIDERAÇÕES IMPORTANTES

- Somente profissionais capacitados devem manusear a seladora.
- Não carregue ou levante a seladora segurando-a pela alça de pressão.
- Cuidado ao tocar as resistências, pois elas trabalham em altas temperaturas.
- Durante as primeiras utilizações é normal que ocorra o surgimento de fumaça durante o procedimento de selagem.
- Caso surja a necessidade de substituir a resistência, execute o processo utilizando resistências equivalentes à original.
- Não deixe o equipamento em proximidade ou em contato com produtos abrasivos.
- Não permita que o equipamento fique exposto ao sol por períodos prolongados de tempo.
- Não deixe que água ou qualquer outro líquido entorne no interior do produto.
- Evite exposição às substâncias corrosivas ou ácidas.

## ESPECIFICAÇÕES TÉCNICAS

Tensão de alimentação	127 V ou 220 V (Bivolt automático) - 50 / 60 Hz
Temperatura de selagem	Até 185° C
Material	Aço com tratamento anticorrosivo e pintura epóxi eletrostática
Cor do corpo	Branca
Resistências	Cobertas com aço inox
Dimensões do produto	365 x 62 x 180 cm (C x L x A)
Dimensões do produto embalado	380 x 115 x 67 mm (C x L x A)
Área de Selagem	300 x 12 mm (C x L)
Área Selada	250 x 10 mm (C x L)
Peso do produto	1,0 kg
Peso do produto embalado	1,1 kg
Potência máxima	40 W
Registro ANVISA	Isento
Garantia	1 ano

Tabela 1

**OBS:** A garantia da resistência é válida até 3 meses.

## LIMPEZA DO PRODUTO

- Desligue o equipamento antes de realizar qualquer procedimento de limpeza.
- Higienize o produto por meio de pano macio e umedecido

**ATENÇÃO :NÃO UTILIZE PRODUTOS ABRASIVOS E/OU SOLVENTES PARA LIMPEZA.**

Biotron

*HA*

# Inalador Nebulizador

# G-TECH

Modelo NEBDESK IV

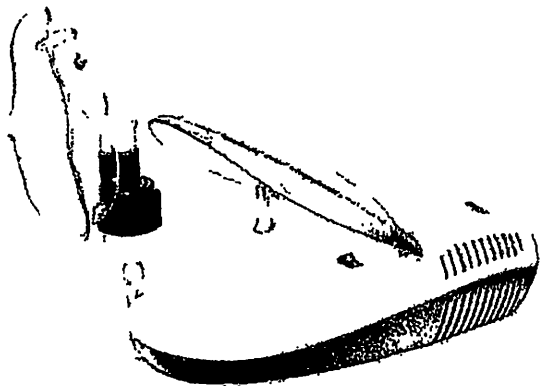

Leia este Manual de Instruções antes de utilizar o seu Inalador / Nebulizador G-TECH modelo NEBDESK IV.

## MANUAL

BURELUBILMA  
Proc. 1909004 2023  
Fis. 1868  
Rub. JA

### PRECAUÇÕES E SEGURANÇA

- Não exponha o Nebulizador G-Tech à: temperaturas extremas, umidade, poeira ou luz direta;
- Não o deixe cair e evite vibrações fortes;
- Para evitar infecções e contágios, os acessórios não devem ser compartilhados por diferentes indivíduos;
- Não encha o reservatório acima do volume especificado no manual;
- Não deixe a câmara de nebulização com a solução se não estiver utilizando o nebulizador G-Tech;
- Desconecte o nebulizador G-Tech da tomada sempre que ele não estiver em uso; Desconecte o nebulizador G-Tech da tomada elétrica antes da limpeza, preenchimento com a medicação e após cada utilização.
- Somente utilize o nebulizador G-Tech sobre superfícies estáveis;
- Utilize o nebulizador G-Tech de forma Intermitente, ou seja, após 20 minutos descontinue o uso por 40 minutos e caso necessite volte a utilizá-lo por no máximo mais 20 minutos;
- Nunca lave, molhe ou submerja o nebulizador em água ou em outro líquido qualquer. Para limpá-lo siga exatamente as instruções do item MANUTENÇÃO E LIMPEZA deste manual.
- Não o utilize com as mãos molhadas, sob o risco de danos ao nebulizador e ao usuário;
- Nunca utilize a unidade se ela possuir peças danificadas (incluindo o cabo de alimentação), ou se ela houver sido derrubada ou submersa em água. Envie-a prontamente para assistência técnica exame e reparos.
- Crianças não devem utilizar o nebulizador G-Tech sem a supervisão de um adulto;
- Não incline o nebulizador, sob risco de vazamento do medicamento e mau funcionamento do próprio nebulizador;
- Não utilize medicamentos que não sejam prescritos por um médico e sob nenhuma circunstância altere as dosagens de medicamentos por conta própria!
- Siga exatamente as instruções de uso contidas neste manual e não utilize o Nebulizador G-Tech de qualquer forma não descrita neste manual (tais como utilizar acessórios não fornecidos pelo fabricante, inserir objetos ou abri-lo) sob risco de acidentes e da perda da garantia.

### CONDIÇÕES ESPECIAIS DE ARMAZENAMENTO E CONSERVAÇÃO

- Não exponha o Nebulizador G-Tech à: temperaturas extremas, umidade, poeira ou luz direta;
- Nunca lave, molhe ou submerja o nebulizador em água ou em outro líquido qualquer. Para limpá-lo siga exatamente as instruções do item MANUTENÇÃO E LIMPEZA deste manual.
- Não o utilize com as mãos molhadas, sob o risco de danos ao nebulizador e ao usuário;
- Utilize o nebulizador G-Tech de forma Intermitente, ou seja, após 20 minutos descontinue o uso por 40 minutos e caso necessite volte a utilizá-lo por no máximo mais 20 minutos;
- Não o deixe cair e evite vibrações fortes;
- Não deixe a câmara de nebulização com a solução se não estiver utilizando o nebulizador G-Tech;

- Desconecte o nebulizador G-Tech da tomada sempre que ele não estiver em uso;
- Somente utilize o nebulizador G-Tech sobre superfícies estáveis;
- Nunca utilize o tubo com um bico entupido. Se o bico estiver entupido, a névoa nebulizada irá diminuir, ser alterada ou paralisada, o que irá diminuir ou eliminar a eficácia do tratamento. Se ocorrer entupimento, troque pelo mesmo modelo.

### ADVERTÊNCIAS E/OU PRECAUÇÕES A SEREM ADOTADAS

- Não o utilize com as mãos molhadas, sob o risco de danos ao nebulizador e ao usuário; Esse produto contém pequenas partes, crianças não devem utilizar o nebulizador G-Tech sem a supervisão de um adulto; NÃO DEIXAR A CRIANÇA SOZINHA DURANTE O TRATAMENTO.
- Crianças abaixo da idade de 3 anos ou qualquer paciente incapaz de utilizar o acessório bucal (opcional), devem utilizar a máscara, com a devida supervisão.
- Não utilize medicamentos que não sejam prescritos por um médico e sob nenhuma circunstância altere as dosagens de medicamentos por conta própria!
- Siga exatamente as instruções de uso contidas neste manual e não utilize o Nebulizador G-TECH de qualquer forma não descrita neste manual (tais como utilizar acessórios não fornecidos pelo fabricante, inserir objetos ou abri-lo) sob risco de acidentes e da perda da garantia.
- Nunca bloqueie as saídas de ar da unidade principal, ou coloque-a onde as aberturas de ar possam ser obstruídas.
- Não o utilize com as mãos molhadas, sob o risco de danos ao nebulizador e ao usuário;
- Crianças não devem utilizar o nebulizador G-Tech sem a supervisão de um adulto;
- Não utilize medicamentos que não sejam prescritos por um médico e sob nenhuma circunstância altere as dosagens de medicamentos por conta própria.

### INDICAÇÃO DE USO

Para o tratamento de afecções respiratórias das vias aéreas inferiores (brônquitos, pulmões).

### IDENTIFICAÇÃO DO PRODUTO

O nebulizador, comumente chamado de inalador, é um aparelho indicado para o tratamento de afecções respiratórias das vias aéreas inferiores (brônquitos, pulmões). O tratamento com inalador é conhecido como aerossolterapia (terapia por nebulização), e é particularmente indicado nas asma e bronquites. Consiste na introdução no aparelho respiratório de medicamentos transformados do estado líquido ao estado de aerossol. Ele cria um fluxo de ar que passa pelo tubo transparente e para a câmara de nebulização. Quando o ar entra no nebulizador, ele converte a medicação prescrita em uma névoa de aerossol, para a inalação. Aerossol é um estado da matéria intermediário entre o estado líquido e o estado gasoso; a sua composição, portanto, é de partículas não tão dispersas quanto as do gás nem tão

concentradas quanto o dos líquidos. As partículas que compõe o aerossol devem ser de dimensões muito pequenas, de grandeza de poucos microns, (um micron= um milésimo de milímetro), para evitar que possam se recompor reassumindo o estado líquido. A administração de medicamento sob a forma aerossol possibilita que os mesmos atinjam ate as últimas terminações bronquiais e os alvéolos pulmonares garantindo maior eficácia dos tratamentos das patologias. O mecanismo de ação dos nebulizadores pode ser por compressão (ar comprimido) ou por vibração ultra-sônica. Ambos permitem uma nebulização prática e simples.

**FORMA DE APRESENTAÇÃO DO PRODUTO**

Conteúdo:  
01 Nebulizador G-Tech Modelo NEBDESKIV;

Kit formado por:  
01 Nebulizador G-Tech Modelo NEBDESKIV  
01 Câmara de nebulização  
01 Máscara tamanho adulto  
01 Máscara tamanho infantil  
05 Filtros  
01 Tubo de ar  
01 Manual de instruções

**VISTA GERAL**

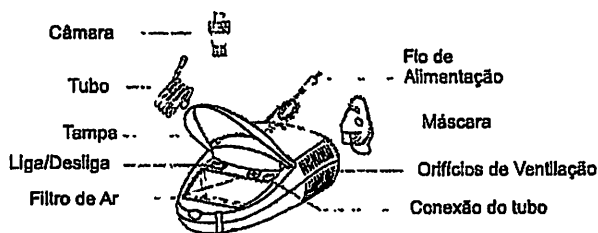

Nota: Nos modelos que disponibilizarem peça em formato de cone, coloque-o dentro da câmara de nebulização e após coloque a medicação. (A) Em seguida feche a câmara de nebulização (C).

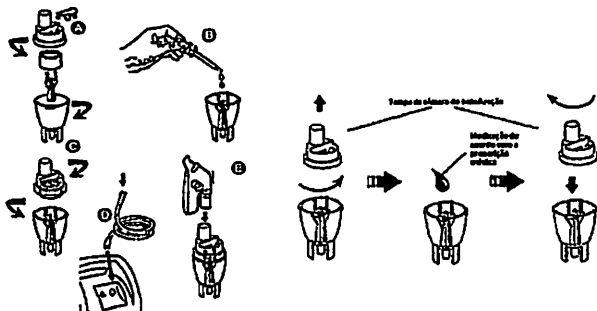

6-Conecte o tubo de ar na extremidade na parte inferior da câmara de nebulização e a outra na entrada de tubulação/saída de ar do nebulizador (D)

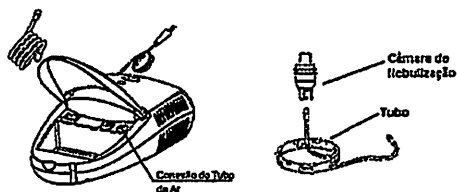

7-Conecte na parte superior da câmara de nebulização a máscara de nebulização ou ao acessório bucal (peça opcional) (E). O encaixe dos acessórios com a tampa da câmara de nebulização são projetados para encaixar sem folga. Atenção: Utilizar apenas com nebulizadores, tubos e acessórios fornecidos para esse aparelho. Outros nebulizadores, tubos e acessórios podem resultar em tratamento inadequado. Outros compressores e tubos podem produzir fluxo incorreto, resultando em dosagem inadequada.

**ESPECIFICAÇÕES TÉCNICAS**

NEBDESK IV	
Método de nebulização:	Compressão de ar
Tensão:	127/230V - 60Hz- Bivolt
Corrente de Consumo:	1,35A/0,8A
Capacidade da câmara de nebulização:	6ml
Diâmetro da partícula:	0.5 a 10µm - MMAD : 3µm
Peso:	1,7 kg
Dimensões:	290 x 182 x 107mm
Temperatura e umidade de operação:	10°C a 40°C; 10% a 95% UR
Temperatura e umidade de armazenamento e transporte:	-25°C a 70°C; 10% a 95% UR
Taxa de nebulização média / Fluxo de solução:	0,2ml/min
Nível de ruído:	< 60 dBA
Intensidade de pressão máx. da bomba de compressão:	30 a 36 Psi (2,1 a 2,5 bar)
Faixa de pressão atmosférica operacional:	8 a 16 Psi (0,5 a 1,0 bar)
Faixa do fluxo ar durante a operação:	6 ~ 8 litros por minuto

**OPERANDO SEU NEBULIZADOR COMPRESSOR**

Observação: Antes da operação inicial, o nebulizador deverá ser totalmente limpo.

- 1-Verifique se todos os componentes do nebulizador estão na caixa.
- 2-Coloque o nebulizador G-Tech sobre superfície limpa, sem poeira e estável;
- 3-Verifique o filtro uma vez por mês ou a cada 10/12 tratamentos. Caso necessite efetuar a troca veja as instruções em "Troca de filtro de ar".
- 4-Assegure-se que os acessórios e tubos estão limpos. Caso necessite realizar a limpeza, veja as instruções em "Manutenção e limpeza".
- 5-Retire a tampa da câmara de nebulização e coloque a quantidade indicada na bula do medicamento tendo atenção para não ultrapassar o volume máximo da câmara de nebulização.

BURITICUPU-MA  
Prod. 09/09/2023  
Fis. 1864  
Rub. AA

**ILUSTRAÇÃO DA MONTAGEM DO NEBULIZADOR E ACESSÓRIOS**

1. Tubo
2. Corpo da Câmara de Nebulização
3. Suplemento da Câmara de Nebulização
4. Tampa da Câmara de Nebulização
5. Máscara de Nebulização

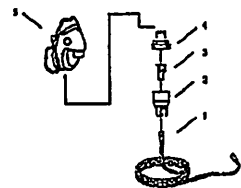

8-Depois de realizada a montagem, antes do uso, checar a etiqueta do compressor para se assegurar que a voltagem e corrente indicadas na unidade correspondem com a voltagem e corrente disponíveis. Conecte o nebulizador G-Tech numa tomada.

NOTA: Conferir se a voltagem na chave seletora corresponde com a voltagem disponível no local de uso. A chave seletora encontra-se na parte inferior do produto

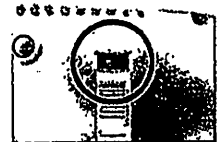

Atenção: Mantenha toda a fiação elétrica longe de fontes de calor. Não sobrecarregue as tomadas ou utilize extensões. Para evitar danos ao nebulizador, verifique se as tensões da tomada e do nebulizador são as mesmas.

9- Desligue o nebulizador ao término da nebulização pressionando novamente o Botão Liga/Desliga e desconecte o plugue da tomada.

Nota: A presença de uma pequena quantidade de medicamento (+0.5ml) na câmara de nebulização ao final de cada tratamento é absolutamente normal. Essa quantidade é chamada de volume residual e não é possível ser nebulizada.

10-Caso queira continuar a nebulização pressione o botão liga/desliga.

NOTA: tenha certeza de que existe solução de nebulização suficiente na câmara de nebulização antes de reiniciar a nebulização.

11-Solte o tubo e os acessórios do corpo do nebulizador.

12-Limpe os acessórios conforme descrito no item "Manutenção" e somente depois guarde o nebulizador e seus acessórios na caixa.

6

AA

**TROCA DO FILTRO DE AR**

O filtro sempre deve ser trocado caso esteja sujo, entupido, molhado, corroído ou com sua coloração alterada. Para tal basta seguir as instruções abaixo:

- 1-Assegure-se de ter desligado o compressor.
- 2-Remova a tampa do filtro.
- 3-Retire o filtro com auxílio de um objeto com ponta e o substitua por um novo.
- 4-Coloque a tampa do filtro no mesmo lugar novamente

Observação: Não tente lavar e reutilizar o filtro de ar. O uso de filtro sujo ou de outro material em seu lugar, como por exemplo, o algodão pode danificar o compressor.

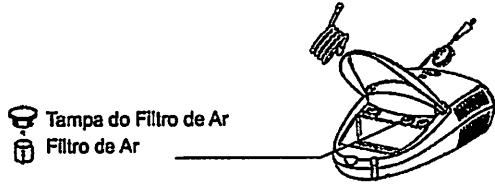

**MANUTENÇÃO E LIMPEZA**

Antes de utilizar o nebulizador pela primeira vez ou após o seu uso limpe os acessórios (com exceção dos tubos. Nunca lave os tubos) com detergente neutro e enxágue com água morna (água na temperatura de 40°C aproximadamente) para retirar o resíduo do mesmo. Depois mergulhe os acessórios em uma solução germicida/ desinfetante (pelo tempo que as instruções determinarem) ou numa solução contendo 3 parte de água morna (água na temperatura de 40°C aproximadamente) e uma de vinagre branco por 30 minutos. Após este tempo, com as mãos limpas, retire os acessórios da solução, enxágue com água morna (água na temperatura de 40°C aproximadamente) e deixe secar ao ar livre sobre folhas de papel absorvente limpas. Limpe as partes externas com um pano limpo e seco.

Limpeza (após cada tratamento)

- 1.Desconecte o tubo de ar, a câmara de ar, o acessório bucal ou a máscara.
- 2.Retire a tampa da câmara de nebulização, para abri-la.
- 3.Seque-os com uma toalha macia limpa ou deixe-os secar ao ar livre.
- 4.Remonte o nebulizador quando ele estiver totalmente seco, o coloque essas peças em um local seco.

**TERMO DE GARANTIA**

O Nebulizador G-Tech Modelos NEBDESK IV tem garantia de três anos a contar da data de entrega efetiva do produto. A garantia somente será válida mediante apresentação da nota fiscal, com data de compra, nome, referência do produto e identificação do revendedor. A garantia não se aplica as partes sensíveis ao desgaste de uso normal, que possuem garantia de noventa dias, também contados à partir da data de compra.

A garantia não se aplica aos danos provocados por manuseio inadequado, acidentes, inobservância das instruções de manuseio, conservação e operação descritas no manual, ou a alterações feitas no instrumento por terceiros. Qualquer abertura desautorizada do aparelho invalidará esta garantia, não existindo componentes internos que necessitem ser manuseados pelo usuário. A garantia não cobre despesas de envio e retorno para conserto por atos ou fatos provocados pelo mau funcionamento do aparelho e outras despesas não identificadas. O fabricante se reserva do direito de substituir o produto defeituoso por outro novo, caso julgue necessário, sendo o critério de julgamento exclusivo do fabricante, após análise técnica.

Os reparos efetuados dentro do prazo de garantia não prorrogam o prazo de garantia. Todos os serviços de manutenção oriundos das partes sensíveis ao desgaste de uso normal serão cobrados em separado.

**TABELAS E DIRETRIZES**

Abaixo seguem tabelas onde estão descritas informações importantes sobre compatibilidade eletromagnética.

Diretrizes e declaração do fabricante – Emissões Eletromagnéticas		
O Nebulizador G-TECH é destinado ao uso no ambiente eletromagnético especificado do abaixo. Convém que o comprador ou o usuário do Nebulizador G-TECH garanta que este seja utilizado em tal ambiente.		
Ensaio de Emissões	Conformidade	Ambiente Eletromagnético – Diretrizes
Emissões de Harmônicos IEC 61000-3-2	Classe A	O Nebulizador G-Tech é apropriado para uso em todos estabelecimentos, incluindo domicílios e aqueles diretamente conectados à REDE PÚBLICA DE ALIMENTAÇÃO ELÉTRICA de baixa tensão que alimenta as edificações utilizadas como domicílios.
Flutuação de tensão/ e emissões de ruidos IEC 61000-3-3	Em conformidade	

**Limpeando o compressor**

- 1.Diariamente, passe um pano úmido.
- 2.Não utilize limpadores em pó ou sabão em pedra, que podem danificar o acabamento.

**ALTERAÇÃO DO FUNCIONAMENTO**

Se algum imprevisto ocorrer durante o funcionamento do Nebulizador G-TECH, por favor, olhe no quadro abaixo:

Problema	Provável Causa	O que Fazer
O nebulizador não funciona.	O plugue não está bem conectado à tomada.	Reinsira o plugue na tomada (verificando a voltagem de ambos).
Não há saída de solução pela câmara de nebulização ou o fluxo de saída está muito fraco.	Falta de energia elétrica.	Verifique se há energia elétrica na tomada.
	Falta solução na câmara de nebulização.	Insira solução
	Excesso de solução.	Retire o volume excedente.
	Filtro de ar obstruído (entupido)	Troque-o por um novo
O nebulizador está inclinado		Corrija a posição do aparelho nebulizador

Observação: caso nenhum destas soluções dê resultados, não tente reparar por si mesmo o nebulizador, pois ao abri-lo perderá a cobertura da Garantia. Encaminhe o Nebulizador G-TECH a um Posto Autorizado de Assistência Técnica.

**Assistência Técnica Autorizada**

Entre em contato com nosso SAC para saber o posto de Assistência técnica mais próximo de sua residência:

TEL: 0800-052-1600  
E-mail: sac@accumed.com.br

BURITICUPI-MA  
Proc. 1002001/2023  
Fis. 1870  
Rub. AA

AP

Emissões de RF CISPR 14-1	Em conformidade	O Nebulizador G-Tech não é adequado à interconexão com outro equipamento.
---------------------------	-----------------	---

Diretrizes e declaração do fabricante Imunidade Eletromagnética			
O Nebulizador G-Tech é utilizado ao uso no ambiente eletromagnético especificado do abaixo. Convém que o comprador ou o usuário do Nebulizador G-TECH garanta que este seja utilizado em tal ambiente.			
Ensaio de Imunidade	Nível de Ensaio IEC 61000-4-2	Nível de Conformidade	Ambiente Eletromagnético – Diretrizes
Descarga eletrostática (ESD) IEC 61000-4-2	± 6kV contato ± 8kV ar	± 6kV contato ± 8kV ar	Convém que os pisos sejam de madeira, concreto ou cerâmica. Se os pisos estiverem recobertos por material sintético, convém que a umidade relativa seja de pelo menos 30%.
Transitórios elétricos rápidos/súbitos IEC 61000-4-4	± 2kV para linhas de Alimentação elétrica ± 1kV para as linhas de entrada/saída	± 2kV para linhas de Alimentação elétrica ± 1kV para as linhas de entrada/saída	Convém que a qualidade da alimentação da rede elétrica seja típica de um ambiente hospitalar ou comercial.
Surtos IEC 61000-4-5	± 1kV linha(s) a linha(s) ± 2kV linha(s) ao solo	± 1kV linha(s) a linha(s)	Convém que a qualidade da alimentação da rede elétrica seja típica de um ambiente hospitalar ou comercial.
Quedas de tensão, Interrupções curtas e variações de tensão nas linhas de alimentação elétrica IEC 61000-4-11	< 5kVlt (queda > 95% na UI) por 0,5 ciclos. 40% Ut (queda de 60% na UI) por 5 ciclos. 70% Ut (queda de 30% na UI) por 25 ciclos.	< 5kVlt (queda > 95% na UI) por 0,5 ciclos. 40% Ut (queda de 60% na UI) por 5 ciclos. 70% Ut (queda de 30% na UI) por 25 ciclos.	Convém que a qualidade da alimentação da rede elétrica seja típica de um ambiente hospitalar ou comercial. Se o usuário do Nebulizador G-Tech pretender funcionamento contínuo durante interrupções da alimentação da rede elétrica, é recomendável que o Nebulizador G-Tech seja alimentado por uma fonte contínua ou uma bateria.
Campo magnético gerado pela frequência da rede elétrica (50/60Hz) IEC 61000-4-8	3 A/m	3 A/m	Convém que campos magnéticos na frequência da rede de alimentação tenham níveis característicos de um local típico em um ambiente típico hospitalar ou comercial.

NOTA: Ut é o tensão de rede c.a. anterior à aplicação do nível de ensaio.

AP



**Diretrizes e declaração do fabricante - Imunidade Eletromagnética**

O Nebulizador G-Tech é destinado ao uso no ambiente eletromagnético especificado abaixo. Convém que o comprador ou o usuário do Nebulizador G-Tech garanta que este seja utilizado em tal ambiente.

Ensaio de Imunidade	Nível de Ensaio IEC 60601	Nível de Conformidade	Ambiente Eletromagnético - Diretrizes
RF Conduzida IEC 61000-4-6	3 Vrms 150 kHz a 80 MHz	3 Vrms	<p>Não convém que sejam utilizados equipamentos de comunicação por RF móveis ou portáteis a distâncias menores em relação à qualquer parte do Nebulizador G-Tech, incluindo cabos, do que a distância de separação recomendada calculada pela equação aplicável à frequência do transmissor.</p> <p><b>Distância de Separação Recomendada</b></p> <p><math>d = 1,2 \sqrt{P}</math></p> <p><math>d = 1,2 \sqrt{P}</math> 80 MHz a 800 MHz</p> <p><math>d = 2,3 \sqrt{P}</math> 800 MHz a 2,5 GHz</p> <p>Onde P é o nível máximo declarado da potência de saída do transmissor em watts (W), de acordo com o fabricante do transmissor, e d é a distância de separação recomendada em metros (m).</p> <p>Convém que a intensidade de campo proveniente de transmissores de RF, determinada por uma vistoria eletromagnética do campo<sup>a</sup>, seja menor do que o nível de conformidade para cada faixa de frequência<sup>b</sup>.</p> <p>Pode ocorrer interferência na vizinhança dos equipamentos marcados com o seguinte símbolo:</p> 
RF Irradiada IEC 61000-4-3	3 Vrms 80 MHz a 2,5 GHz	3 V/m	

NOTA 1: A 80 MHz e 800 MHz, a maior faixa de frequência é aplicável.

NOTA 2: Estas diretrizes podem não ser aplicáveis a todas as situações. A propagação eletromagnética é afetada pela absorção e reflexão de estruturas, objetos e pessoas.

A intensidade do campo proveniente de transmissores fixos, tais como estações base de rádio para telefones (celular ou sem fio) e rádios móveis de solo, radiomóveis, transmissores de rádio AM e FM e transmissões de TV não pode ser prevista teoricamente com precisão. Para avaliar o ambiente eletromagnético gerado pelos transmissores fixos de RF, convém que seja considerada uma vistoria eletromagnética do campo. Se a intensidade do campo medida no local no qual o Nebulizador G-Tech será utilizado exceder o NÍVEL DE CONFORMIDADE aplicável para RF definido acima, convém que o Nebulizador G-Tech seja observado para que se verifique se está funcionando normalmente. Se um desempenho anormal for detectado, medidas adicionais podem ser necessárias, tais como reorientação ou realocação do Nebulizador G-Tech.

<sup>a</sup> Acima da faixa de frequência de 150kHz a 80 MHz, convém que a intensidade do campo seja menor que 3 V/m.

**Distâncias de separação recomendadas entre equipamentos de comunicação por RF móveis ou portáteis e o Nebulizador G-Tech**

O Nebulizador G-Tech é destinado para o uso em um ambiente eletromagnético no qual perturbações por transmissões por RF são controladas. O comprador ou usuário do Nebulizador G-Tech pode ajudar a prevenir interferências eletromagnéticas mantendo a distância mínima entre os equipamentos de comunicação por RF móveis ou portáteis (transmissores) e o Nebulizador G-Tech como recomendado abaixo, de acordo com a potência máxima do equipamento de comunicação.

Nível máximo declarado da potência de saída do transmissor (W)	Distância de separação recomendada de acordo com a frequência do transmissor (m)		
	150 kHz a 80 MHz $d = 1,2 \sqrt{P}$	80 MHz a 800 MHz $d = 1,2 \sqrt{P}$	800 MHz a 2,5 GHz $d = 2,3 \sqrt{P}$
0,01	0,12	0,12	0,23
0,1	0,38	0,38	0,73
1	1,2	1,2	2,3
10	3,8	3,8	7,3
100	12	12	23

Para transmissões com um nível máximo declarado do potência do saída não listado acima, a distância de separação recomendada d em metros (m) pode ser determinada utilizando-se a equação aplicável à frequência do transmissor, onde P é a potência máxima declarada de saída do transmissor em watts (W), de acordo com o fabricante do transmissor.

NOTA 1: Em 80 MHz e 800 MHz, a distância de separação para o maior faixa de frequência é aplicável.

NOTA 2: Estas diretrizes podem não ser aplicáveis a todas as situações. A propagação eletromagnética é afetada pela absorção e reflexão de estruturas, objetos e pessoas.

**INTERFERÊNCIA ELETROMAGNÉTICA**

Interferência eletromagnética (EMI) é a ocorrência de alterações funcionais em um determinado equipamento devido a sua exposição a campos eletromagnéticos. Este nebulizador contém componentes eletrônicos sensíveis. Não deve, portanto, ser armazenado ou utilizado na proximidade de campos elétricos ou eletromagnéticos fortes, como, por exemplo, telefones móveis e fornos de microondas, a fim de evitar alteração temporária na exatidão do instrumento.

**Classificação**

De acordo com o tipo de proteção contra choque elétrico: Nebulizador de classe II.









De acordo com grau de proteção contra choque elétrico: Parte aplicada tipo BF.

De acordo com grau de proteção contra penetração de água: Equipamento IP21







Modo de operação de curta duração (Intermitente ON: 20 min. OFF: 40 min.);

De acordo com o grau de proteção ao uso na presença de anestésicos inflamáveis com ar, oxigênio e óxido nítrico: Não adequado.

**DESCRIÇÃO DE SÍMBOLOS DE ROTULAGEM**

Item	Descrição
	Leia cuidadosamente as instruções de uso, antes de utilizar este equipamento
	Validade
	Data de Fabricação
	Código do lote
	Número de Série
	Nebulizador de classe II;
	Parte aplicada de tipo BF;
	Equipamento Protegido contra objetos sólidos de diâmetro maior que 12,5mm. Proteção contra penetração vertical de gotas de água
	Fabricante

**DESCRIÇÃO DE SÍMBOLOS DA CAIXA DE TRANSPORTE**

Item	Descrição
	Frágil, manusear com cuidado
	Mantem afastado de luz solar
	Mantem Seco
	Este lado para cima
	Limites de temperatura
	Limites de umidade

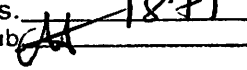
BURITICUPU-MA  
 Procl. 1909001/2023  
 FIS. 18/31  
 Rub. 

X

Fabricado por:  
 Foshan City Shunde District Top Life Electronic Technology Co. Ltd  
 7F, 6 Building, Zhifu Industrial Zone, Xingtan Town, Shunde, Foshan, Guangdong, China  
 Importado por:  
 Accumed Produtos Médico Hospitalares Ltda.  
 Rodovia Washington Luiz, 4370 - Galpão L/H - Vila São Sebastião - Duque de Caxias - RJ  
 CEP: 25055-009  
 CNPJ: 06.105.362/0001-23 / IE: 77.701-290  
 Registro ANVISA: 80275310055  
 Responsável Técnico: Marcos Eduardo da Silva Jordão CRQ/RJ 3º Regiô: 03212320  
 sae@accumed.com.br  
 Suporte: 0800 052 1600  
 Comercial: (21) 2126-1600  
 N104\_090224

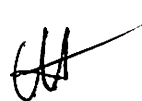
## Carrinho Funcional De Limpeza Kit Completo - W3

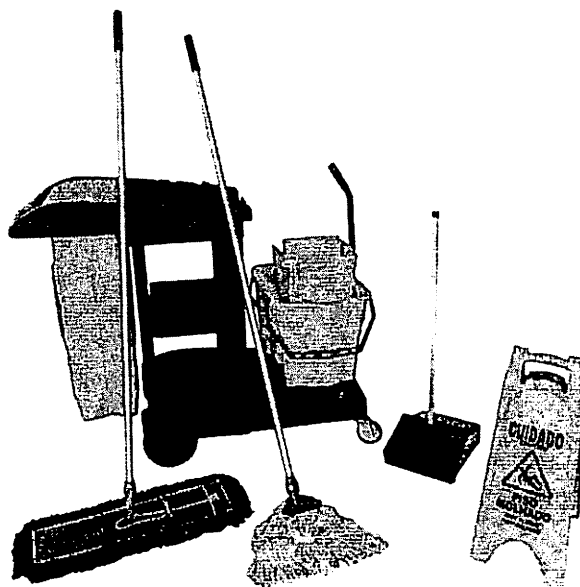

BURITICUPU, MA  
Proc. 1909001 2823  
Fis. 1832  
Rub. JA

O Carrinho de Limpeza Multifuncional Kit 03 é Composto por:

- 1 Carrinho Funcional de Limpeza:
  - Medidas: (altura) 1040mm x (largura) 545mm x (profundidade) 1240mm
- 1 Balde espremedor para duas águas:
  - Medidas: (altura) 960mm x (largura) 425mm x (profundidade) 600 mm
- 1 Pá plástica para lixo:
  - Medidas: (altura) 935mm x (largura) 300mm (profundidade) 280mm
- Uma Placa de Sinalização Piso Molhado trilingue:
  - Medidas placa fechada (altura) 665mm x (largura) 270mm (profundidade) 25mm
  - Medidas placa aberta (altura) 645mm x (largura) 270mm (profundidade) 310mm
- Um Conjunto Mop Pó de 60cm com cabo em alumínio:
  - Medidas:(altura) 1500mm x (largura) 650mm x (profundidade) 170mm
- Um conjunto Mop Úmido de 320g cru com cabo em alumínio:
  - Medidas: (altura) 1500mm x (largura) 380mm x (profundidade) 180mm

*JA*

# Oftalmoscópio – Gowllands 3008M

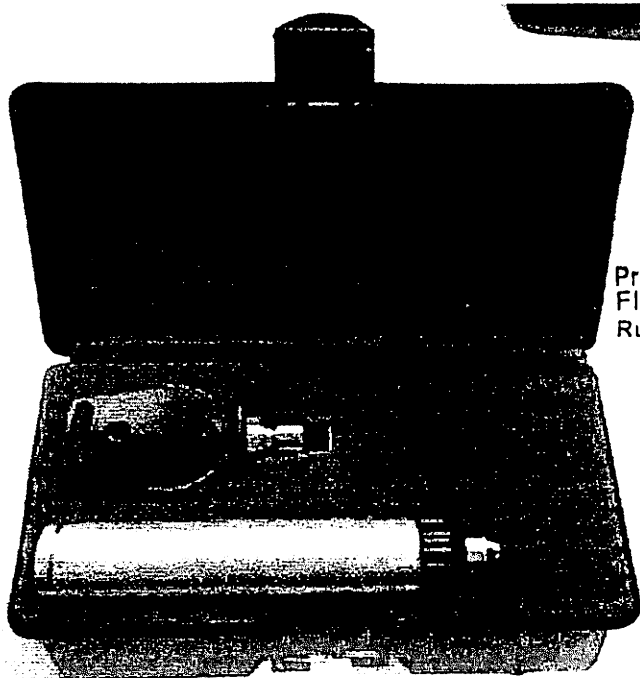

BURITICUPU-MA  
Proc. 009001/2023  
Fls. 1873  
Rub. JA

O oftalmoscópio é ideal para diagnósticos médicos. Possui cabo em metal e regulador de intensidade de luz e discos com 20 lentes. E cinco tipos de abertura Acompanha estojo para transporte.

Características :

- Cabo feito em metal para uso com pilhas
- Possui regulador de intensidade de luz
- Possui 5 aberturas: círculo pequeno, círculo grande, fenda, mira, luz aneritra;
- O oftalmoscópio possui disco com 20 lentes ( -20 a + 40 dioptrias)
- Lâmpada convencional de 3,5V

Para usar o oftalmoscópio é preciso adquirir 2 pilhas médias tipo C – 1,5V 1 ANO DE GARANTIA

Conteúdo

- 1 cabo para oftalmoscópio
- 1 cabeça de oftalmoscópio
- 1 estojo para transporte

Marca: Gowllands

Modelo: 3008M

ANVISA: 10332170034

h JA

# Otoscópio – TARSE



BURITICUBI/MA  
Proc. 1209001 2023  
Fis. 1879  
Rub. JA

## Condução da Luz por Fibra Óptica

O Otoscópio tem Condução da Luz por Fibra Óptica, sendo uma excelente ferramenta de diagnóstico para qualquer prática médica, seja para uso em hospital, clínica ou home care. Fabricado com alta tecnologia, proporciona iluminação perfeita para ajudá-lo no diagnóstico.

•

### Característica:

- Leve e compacto;
- A iluminação halógena proporciona luz brilhante e muito clara;
- Transmissão de luz por FIBRA ÓPTICA;
- Lentes com ampla Visão e Zoom ampliação de 5 X;
- Alimentação através de 2- pilhas tamanho AA ;
- Acompanha 10 espéculos;
- Acompanha estojo macio na Cor do Otoscópio para transporte.

### • Itens Incluso:

- 1 x Otoscópio
- 1 x Estojo Na Cor do Produto
- 10 x Espéculos Clínicos ( Adulto e Infantil)



Op. JA

## Dermatoscópico Missouri

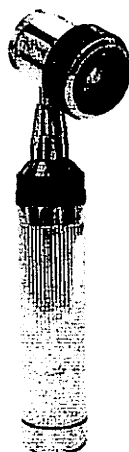

BURITICUBAMA  
Proc. 190900/2023  
Fls. 1835  
Rubrica

## Dermatoscópico Mikatos Iluminação até 10x

O *dermatoscópio* é usado pelo médico para visualizar lesões pigmentadas da pele, definir a natureza da lesão e indicar o tratamento ou se e necessário procedimento cirúrgico.

### **Especificações:**

- \* Iluminação de LED
- \* Ajuste de foco e campo de visão com aumento de 10 vezes.
- \* Lente de contato com escala e sem escala
- \* Iluminação branca e de alto brilho, com excelente nitidez da imagem
- \* Cabo em metal com superfície recartilhada, melhor aderência e segurança
- \* Alimentação através de 2 pilhas alcalinas tipo C

\*

## **DADOS TÉCNICOS**

Alimentação Elétrica

Pilha C

Tipo de Iluminação

LED

Registro ANVISA

80218930002

*[Handwritten signatures]*

BURITIGUIPU-MA  
Proc. 1900001 2023  
Fis. 1876  
Rub. *JA*



Gaslive

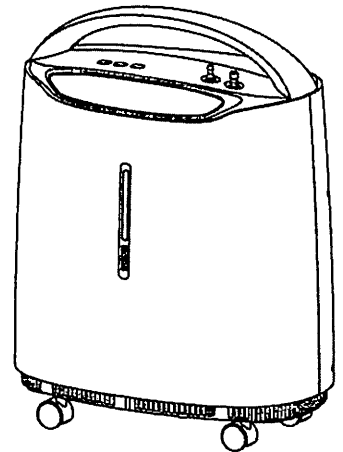

yuwell

FABRICANTE

JIANG YUYUE MEDICAL EQUIPMENT & SUPPLY CO. LTD.  
YunYang Industrial Park, Dan Yang, Jiangsu Province,  
P.R. China, 212300  
<http://www.yuwell.com>  
Data de Revisão: 2021.02 - Identificador Inequivoco de Versão do Manual

DISTRIBUIDOR / ASSISTÊNCIA TÉCNICA

Gaslive Importação e Exportação de Produtos Médicos LTDA  
Rodovia Visconde de Porto Seguro, 2660, Galpão N – Sítio Recreio dos Cafezais  
Valinhos-SP 13278-327 +55 (19) 3829 5454 [gaslive@gaslive.com.br](mailto:gaslive@gaslive.com.br)  
[www.gaslive.com.br](http://www.gaslive.com.br)



Concentrador de Oxigênio  
Modelo: 8F- 5A / 8F-5A(W)

Manual do Usuário



NÃO OPERE ESSA UNIDADE SEM PRIMEIRO LER E ENTENDER ESSE MANUAL

*JA*

BURITICUPU-MA  
Proc. 1909001 2023  
Fis. 1877  
Rub. 11

## Índice

NOTAS DE SEGURANÇA.....	1
CARACTERÍSTICAS .....	5
MANUSEIO .....	7
OPERAÇÃO & INSTALAÇÃO .....	8
MANUTENÇÃO .....	15
SOLUÇÃO DE PROBLEMAS .....	16
OUTROS ITENS DE ATENÇÃO .....	19

+

p AA

## NOTAS DE SEGURANÇA

### AVISO: INDICAÇÃO DE USO

Atenção: Para evitar desabastecimento em caso de falta de energia ou falha na operação do concentrador de oxigênio, usuário dependente de oxigênio e paciente crítico deve manter uma fonte reserva de oxigênio (por exemplo: cilindro de oxigênio, balão de oxigênio). Esse produto é para ser usado como um suplemento de oxigênio, não sendo considerado como um suporte ou sustento à vida.

### AVISO: CONTRAINDICAÇÕES

O concentrador de oxigênio não é para ser usado como suporte à vida, ou como aplicações de sustentação de vida, bem como não fornece recursos de monitoramento de pacientes.

Símbolo	Descrição
⚠ Atenção	Descreve um perigo ou prática não segura que, se não evitados, podem resultar em lesões corporais graves, morte ou danos materiais
⚠ Cuidado	Descreve um perigo ou prática não segura que, se não evitados, podem resultar em lesões corporais leves ou danos materiais

## NOTAS DE SEGURANÇA

### I. MENSAGEM IMPORTANTE

- Para reduzir o risco de choque elétrico, NÃO remova o gabinete. Direcione tal ação para um serviço qualificado.
- Antes de operar o dispositivo, leia e entenda esse manual.
- ANTES DO USO: Usar acessórios, transdutor ou cabos que não os especificados pelo fabricante, pode resultar em emissões elevadas ou imunidade reduzida do concentrador.
- Todas as informações para o Concentrador 8F estão impressas no manual do usuário. Estas informações podem ser fornecidas por arquivo eletrônico.
- O paciente é um operador designado. O treinamento de equipamento específico não é necessário para as principais funções operacionais do equipamento, basta seguir as instruções de uso.

### II. ANTES DA INSTALAÇÃO

- O concentrador deve sempre ser mantido na vertical, para prevenir danos enquanto estiver sendo transportado.
- Se a tensão de energia da fonte elétrica estiver instável, favor adicionar um estabilizador de tensão.
- Por favor, use um conjunto de energia e uma caixa de junção elegíveis como seguros.
- Pessoas que não sejam autorizadas NÃO devem abrir o gabinete do concentrador de oxigênio.
- Todas essas instruções sobre como instalar, utilizar e manter o equipamento, possuem a finalidade de evitar possíveis problemas, durante sua vida esperada de serviço.

JA



## NOTAS DE SEGURANÇA

### III. ALOCANDO

- Você deve escolher um ambiente em sua casa, onde o uso do concentrador de oxigênio seja mais conveniente. Seu concentrador pode facilmente ser transportado de um local para o outro, com seus rodízios. Uma vez escolhido o local, trave os rodízios durante o uso, para manter o produto estável. **ATENÇÃO** para não movimentar o seu concentrador com os rodízios travados. Isso pode ocasionar dano ou quebra dos rodízios.
- Certifique-se de alocar o dispositivo, para que todos os lados fiquem a pelo menos 20cm de paredes, cortinas, móveis, ou outras obstruções. **NÃO** coloque o produto em um espaço confinado.
- O concentrador de oxigênio deve ficar longe de fontes de calor, fogo, umidade, condição ventricular extra excessiva ou muito baixa.
- Objetos não devem ser colocados em cima do concentrador.
- No geral, as condições de um ambiente doméstico (poeira, luz, fibras de algodão, etc.) não afetam de maneira considerável a segurança básica e a performance essencial do equipamento, porém, uma vez identificadas tais condições, o operador deve tomar as medidas necessárias para resolvê-las, tais como: limpar ou realocar o equipamento.

JAMAIS bloqueie as entradas de ar da unidade ou a coloque em uma superfície macia, tal como camas e sofás, na qual a entrada de ar possa ser bloqueada. Mantenha as entradas limpas, livres de fiapos, cabelos, pelos de animais, entre outros.

## NOTAS DE SEGURANÇA

### IV. USANDO

- O uso da oxigenoterapia requer atenção especial à redução de riscos de incêndio. Usuários **NÃO DEVEM FUMAR**, durante a utilização desse produto. Mantenha todos os fósforos, cigarros acesos ou outras fontes de combustão fora do local onde o aparelho está. Sinais de **NÃO FUMAR** devem ser colocados. Materiais têxteis e outros que normalmente não pegariam fogo, são facilmente inflamáveis e podem pegar fogo com grande intensidade, em um ambiente com ar enriquecido com oxigênio. Não seguir esse aviso pode resultar em incêndios de grande proporção, danos à propriedade e ferimentos físicos ou morte.
- Para uma melhor performance, não desconecte ou desligue o concentrador com frequência, reinicie após 3-5 minutos. Períodos mais curtos de operação podem reduzir a vida máxima útil do produto.
- Uma combustão espontânea e violenta pode acontecer, caso óleos, graxas ou substâncias do tipo entrem em contato com oxigênio sob pressão. Tais substâncias **DEVEM** ser mantidas longe do concentrador de oxigênio, tubos e conexões, e todos os outros equipamentos de oxigênio. **NÃO** utilize lubrificantes, a menos que seja recomendado pelo fabricante.

J

be JJ

## NOTAS DE SEGURANÇA

### V. MANUTENÇÃO

O concentrador de oxigênio foi especificamente elaborado para minimizar a rotina de manutenção preventiva a intervalos de uma vez ao ano. Somente profissionais da área da saúde ou pessoas com conhecimento sobre esse processo, tais como pessoal treinado pela fábrica ou autorizado, devem realizar a manutenção preventiva ou ajustes de performance no concentrador de oxigênio. Cabos fixos podem ser substituídos por serviço autorizado. Para correta conexão e ancoragem, leia este manual.

### VI. INTERFERÊNCIA DE RÁDIO FREQUÊNCIA

Esse equipamento gera, usa e pode irradiar energias de frequências de rádio e, se não instalado de acordo com as instruções, pode causar sérias interferências a outros dispositivos na proximidade. Entretanto, não há garantia que a interferência não ocorrerá em determinada instalação. Se esse equipamento causar interferências a outros aparelhos, o que pode ser determinado ao desligar e ligar o dispositivo, o usuário é encorajado a tentar a correção de tal interferência, por meio de uma das seguintes medidas:

- Reoriente ou realoque o aparelho receptor.
- Aumente a distância de separação com o equipamento.
- Conecte o equipamento em uma entrada de circuito diferente do qual o outro dispositivo está conectado.
- Consulte o fabricante ou serviço técnico para auxílio.
- Equipamentos de comunicação (wireless), telefones móveis e suas bases, e walkie-talkies podem afetar esse equipamento e devem ser mantidos a pelo menos 1 metro do equipamento.

## NOTAS DE SEGURANÇA

### VII. PARA REDUZIR O RISCO DE QUEIMADURAS, ELETROCUTAMENTO, FOGO OU OUTRAS LESÕES

- Evite o uso durante o banho. Se o uso contínuo for requerido por orientação médica, o concentrador deve ser alocado em outro ambiente a, pelo menos, 2.5m do banheiro.
- NÃO entre em contato com o concentrador, enquanto estiver molhado.
- NÃO coloque ou guarde o produto, onde ele possa cair na água ou em outro líquido.
- NÃO tente pegar o produto, caso tenha caído na água. TIRE-O DA TOMADA IMEDIATAMENTE.
- Um produto JAMAIS deve ser deixado desacompanhado, quando estiver na tomada.
- Esse dispositivo é para ser usado somente sob orientação médica e conforme esse Manual do Usuário. Se, a qualquer momento, o paciente ou assistente concluírem que o paciente está recebendo uma quantidade insuficiente de oxigênio, o fornecedor e/ou médico devem ser contatados imediatamente. Nenhum ajuste deve ser feito ao quociente de fluxo, a menos que recomendado por um médico.
- Uma supervisão atenta é necessária, quando esse produto estiver sendo usado próximo a crianças ou indivíduos com mobilidade reduzida.
- Atenção para não prender o pé ou qualquer outra parte do corpo no espaço livre entre o chão e o equipamento. Isto pode causar lesões.
- Use esse produto somente para a finalidade indicada por esse manual.
- NÃO use partes, acessórios ou adaptadores que não sejam os autorizados pelo fabricante.

HA

HA

## NOTAS DE SEGURANÇA

- NÃO conecte o concentrador em paralelo ou em série com outros concentradores de oxigênio ou dispositivos de oxigenoterapia.
- O uso de acessórios paralelos ou certos umidificadores não especificados para o uso da oxigenoterapia podem prejudicar o desempenho.
- Em certas circunstâncias, a oxigenoterapia pode ser prejudicial. O fabricante recomenda que você procure aconselhamento médico, antes do uso desse produto.
- Evite criar faíscas perto de equipamentos de oxigênio medicinal. Isso inclui faíscas de eletricidade estática criadas por qualquer tipo de fricção.
- O tempo de vida útil esperado desse dispositivo é de 05 anos, após o início de operação (o que inclui todos os componentes e partes). Materiais de uso único têm a data de validade indicada neles ou em suas embalagens.
- Tenha ciência de que o cabo de força e/ou o tubo podem apresentar sérios riscos de estrangulamento e tropeços. A inalação ou ingestão de partes pequenas podem causar asfixia. Há risco de lesão por contato, tal como irritação da pele, devido ao uso prolongado da cânula de oxigênio nasal. Os materiais do dispositivo são dermatologicamente testados.
- Não há emissões durante o uso normal por exemplo, águas residuais, materiais residuais, energia acústica, calor, gases, vapores, partículas, substâncias perigosas e outros resíduos; e dentro do equipamento não há substâncias perigosas, fontes radioativas e materiais radioativos induzidos.

## NOTAS DE SEGURANÇA

- Não há componentes e peças dentro do equipamento que contenham energia armazenada ou representam outros riscos que possam resultar em um risco inaceitável para os provedores de assistência técnica.

\*

b AS

## CARACTERÍSTICAS

### I. RESUMO

O concentrador de oxigênio é direcionado para o uso individual doméstico. Trata-se de um dispositivo operado eletronicamente que separa o oxigênio do ar do ambiente. Ele fornece alta concentração de oxigênio diretamente a você, por meio de uma cânula nasal. Estudos clínicos têm documentado que concentradores de oxigênio são terapeuticamente equivalentes a outros tipos de sistema de entrega de oxigênio.

Esse manual do usuário irá te explicar sobre o seu concentrador e servirá como uma referência ao uso de seu concentrador. O princípio de funcionamento do Concentrador de Oxigênio 8F é usar ar como matéria-prima e peneira molecular como adsorvente, para separar Oxigênio e Nitrogênio sob pressão, para obter e liberar oxigênio medicinal de alta pureza. Concentrador de Oxigênio 8F é composto de compressor, peneira, tanque de ar, fluxo medidor, umidificador, válvula de verificação, placa de circuito, filtro e assim por diante. O Concentrador de Oxigênio 8F pode ser usado em domicílios ou em todas as instituições médicas para usuários de suplementação de oxigênio, mas é incapaz de prolongar a vida ou promover a vida.

Este equipamento não possui funções classificadas como desempenho essencial, nem possui componentes classificados como de alta integridade.

## CARACTERÍSTICAS

### II. ATRIBUTOS

- Gabinete completamente de plástico, seguro e confiável.
- Função de acúmulo de tempo que mostra o total de horas de funcionamento por meio de uma tela de exibição.
- Função de desligamento por cronômetro, usada conforme conveniência.
- Válvula de alívio de pressão do compressor que ajuda o dispositivo a ser mais seguro.
- Função de alarme de interrupção de energia.
- Função de alarme de falha do dispositivo (incluindo falha do ciclo/pressão, falha do compressor, baixa concentração de oxigênio, obstrução).
- Compressor com função de proteção a superaquecimento, para aumentar a segurança do compressor e do concentrador.
- Função de nebulização nos modelos 8F-5AW; sem função de nebulização no 8F-5A.

### III. ESPECIFICAÇÕES

1. Variação máxima de fluxo recomendada: 5L/min
2. Alcance do fluxo: 0,5~5L/min
3. Alteração no fluxo máximo recomendado, quando a contrapressão de 7kPa é aplicada: 0.5L/min
4. Concentração de Oxigênio: 93% +-3
5. Pressão de saída: 40~70kPa

BURITICUBU, MA  
Proc. 1009001/2023  
Fls. 1883  
Rub. JK

## CARACTERÍSTICAS

6. Mecanismo de alívio de pressão operacional a: 250kPa±25kPa (36.25psi±3.63psi)
7. Ruído: Média (lado frontal): 48dB(A), unidade toda: 52dB(A).  
(Ruído identificado durante o processo de fabricação, conforme ISO 8359)
8. Taxa máxima de nebulização: ≥0.15mL/min
9. Fornecimento de energia:  
AC127V±10%      AC220V±10%  
50Hz±2%      60Hz±2%
10. Energia de entrada: 400VA
11. Peso líquido: 15.5kg
12. Dimensão: L39cmXC24.5cmxA50cm
13. Altitude: Até 1.828m (6.000 pés) acima do nível do mar, sem diminuição dos níveis de concentração. De 1.828m (6.000 pés) a 4.000m (13.129 pés), abaixo de 90% de eficiência.

## CARACTERÍSTICAS

14. Sistema de segurança:
  - Sobrecarga ou perda de conexão: a unidade se desliga
  - Superaquecimento do compressor: a unidade se desliga
  - Falha do Ciclo, Pressão: alarme e a unidade se desliga
  - Falha do compressor: alarme e a unidade se desliga
  - Baixa concentração de oxigênio: após 2' luzes se acendem e soa alarme
  - Obstrução de fluxo: após 1'40" luzes se acendem e soa alarme
15. Tempo mínimo de operação: 30 minutos
16. Classificação elétrica: equipamento classe II, tipo BF
17. Sistema de operação: contínua.
18. Grau de Proteção: IP21
19. Condição normal de operação:
  - Variação na temperatura: 10°C~40°C
  - Umidade relativa: 30%~75%
  - Pressão atmosférica: 860hPa~1060hPa (12.47psi~15.37psi)



### CUIDADO:

- A operação do aparelho acima ou fora dos valores especificados para tensão, L/min, temperatura, umidade e/ou altitude poderá diminuir os níveis de concentração de oxigênio.
- Quando a condição de transporte/armazenamento for menor que 5°C, por favor coloque o dispositivo em condição normal de operação mais de 04 horas antes de sua operação.

JP CA

BURITICUPI-MA  
Proc. 1000001-2023  
Fis. 1884  
Rub. JK

## CARACTERÍSTICAS

20. Temperatura de saída do oxigênio:  $\leq 46^{\circ}\text{C}$   
21. Sugestão: O comprimento da cânula NÃO deve ser maior que 15,2m e não deve ser pinçada/comprimida.  
22. Condição de transporte e armazenamento:
- Faixa de temperatura:  $-20^{\circ}\text{C}$ ~ $60^{\circ}\text{C}$
  - Umidade relativa: 10%~93% sem condensação.
  - Pressão atmosférica: 700hPa~1060hPa (10.15psi~15.37psi)

⚠ **CUIDADO:** Não expor ao sol e/ou gases corrosivos. Deve ser armazenado e manipulado em ambiente arejado e seco. Evite solavancos, transportar o produto deitado e colocar objetos em cima do concentrador.

## MANUSEIO

### I. DESEMBALANDO

#### CUIDADO:

Até o uso do concentrador de oxigênio ser necessário, guarde os recipientes e materiais de embalagem.

1. Cheque por danos aparentes à caixa ou seus conteúdos. Se houver dano aparente, favor notificar o transportador ou vendedor local.
2. Remova qualquer embalagem solta da caixa.
3. Com cuidado, remova todos os componentes da caixa.

### II. INSPEÇÃO

1. Examine o exterior do concentrador de oxigênio por rachaduras, furos, arranhões ou outros danos.
2. Inspeccione todos os componentes.

### III. ARMAZENAMENTO

1. Guarde o concentrador de oxigênio reembalado em uma área seca.
2. NÃO coloque outros objetos em cima do concentrador reembalado.

JK

**OPERAÇÃO & INSTALAÇÃO**



Figura 1: Visão completa (frente)



Figura 2: Visão completa (traseira)

**OPERAÇÃO & INSTALAÇÃO**

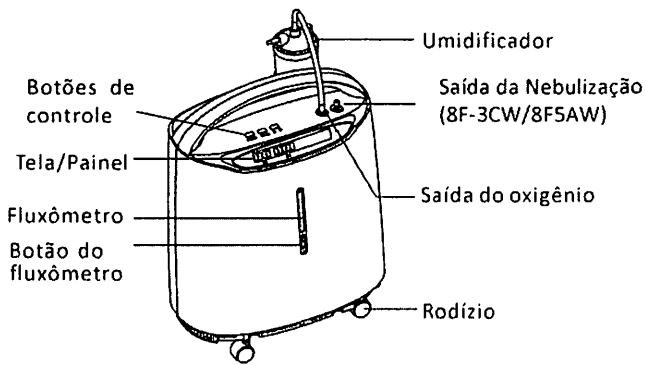

Figura 3: painel de controle

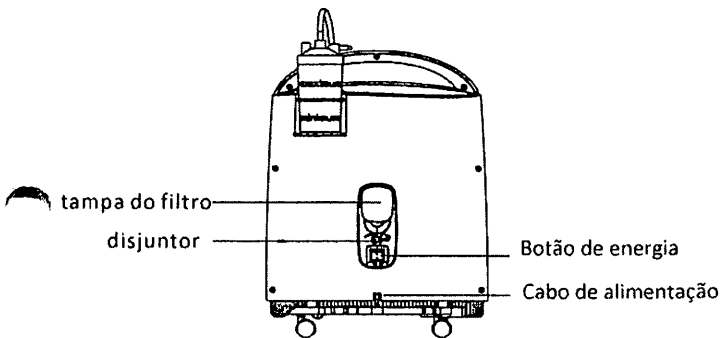

Figura 4: componentes do umidificador

**II. PREPARE O USO**

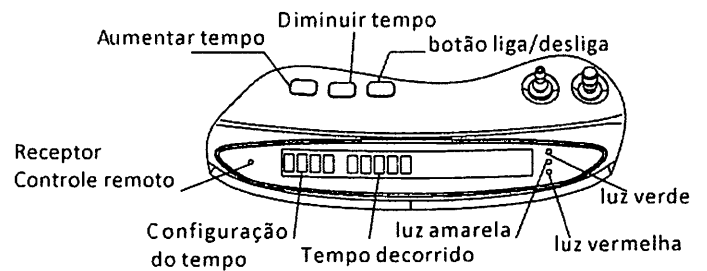
- Desrosqueie a tampa o copo do umidificador, girando-a em sentido horário. Encha o copo com água filtrada ou fervida (ou destilada) até o nível entre o máximo e mínimo. NÃO encha o copo do umidificador acima do nível máximo. (Figura 4)

*Handwritten signature*

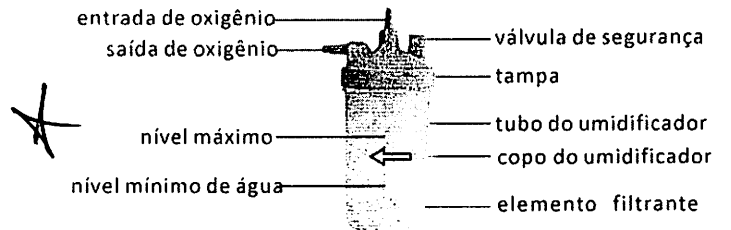
## OPERAÇÃO & INSTALAÇÃO

2. Rosqueie com segurança o copo de volta, em sentido anti-horário.
3. Conecte a fonte de energia

### ⚠ CUIDADO:

- 1) Se o concentrador tiver um cabo ou um plugue danificado, se ele não estiver funcionando apropriadamente, se ele foi derrubado ou danificado, ou caiu em algum líquido, ligue para o Serviço Autorizado para avaliação e conserto.
- 2) Mantenha o cabo longe de superfícies AQUECIDAS ou QUENTES.
- 3) Não mova ou realoque o concentrador, puxando o cabo.
- 4) Não use extensões de cabo de energia ou transformadores de voltagem nessa unidade.

NOTA: O concentrador pode ser usado durante o tempo inicial de aquecimento (aproximadamente 30 minutos), enquanto estiver esperando a pureza do oxigênio atingir o máximo.

### III. INICIANDO A TERAPIA COM OXIGÊNIO

- Ligue o interruptor de energia na parte traseira do equipamento, deixando-o no símbolo "I", aperte o botão liga-desliga no painel, a tela mostrará "HELLO" ("olá"), indicador de luzes verde, amarelo e vermelho acenderão, todos indicando que a máquina está normal. Apenas o indicador de luz verde permanece aceso um segundo depois. Quatro segundos depois, a tela mostra o tempo decorrido, então a máquina entra em modo de operação

## OPERAÇÃO & INSTALAÇÃO

normal.

- Gire o seletor do fluxômetro até a quantidade de oxigênio prescrita pelo seu médico ou fisioterapeuta.

- ⚠ CUIDADO: Caso o fluxômetro caia abaixo de 0,5L/min, verifique se os tubos ou acessórios estão bloqueados ou torcidos ou se o copo do umidificador não está com defeito.

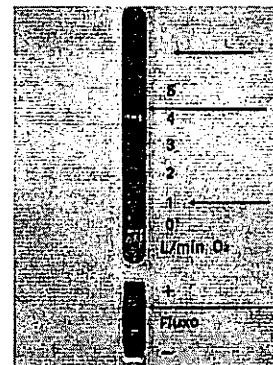

✦  
Visor indicador de fluxo

Esfera flutuadora

Escala do fluxômetro

Seletor do fluxômetro

Figura 5: configuração do fluxômetro.

- Conecte a cânula nasal de oxigênio à saída de oxigênio, a outra extremidade ao paciente.

Nota: Ajuste o tempo de terapia de oxigênio e a vazão do fluxômetro, conforme as indicações de seu médico.



## OPERAÇÃO & INSTALAÇÃO

### IV. OPERAÇÃO DO NEBULIZADOR (8F-5AW)

- Encha o copo do nebulizador com o líquido medicinal apropriado (Favor seguir as orientações médicas de tempo de nebulização ou não exceda a escala máxima do copo de nebulização).
- Desconecte a tampa do nebulizador na interface do nebulizador. (Figura 6)



Figura 6: Interface do nebulizador

- Conecte a mangueira de ar ao copo e à interface do nebulizador, então ligue o concentrador de oxigênio. Agora, você pode iniciar a terapia de nebulização imediatamente.
- Quando a nebulização terminar, reconecte e vire a tampa do nebulizador para a direita da interface do nebulizador, para apertá-la. Quando o tratamento terminar, por favor desligue o concentrador de oxigênio, caso não seja de uso contínuo.
- Desconecte a mangueira de ar, puxe o bocal, abra a tampa do copo do nebulizador, esvazie o líquido medicinal restante no copo do nebulizador, então lave a mangueira de ar, o bocal, a tampa do copo do nebulizador, o defletor do nebulizador, o copo do nebulizador, o

## OPERAÇÃO & INSTALAÇÃO

tubo ondulado, a peça T, etc., com água pura ou imerja os itens em água morna por aproximadamente 15 minutos. Para uma limpeza mais eficiente, você pode adicionar um pouco de vinagre à água (NOTA: NÃO ferva os acessórios acima para lavá-los ou os coloque em água fervente, ou irá deformá-los com o calor).

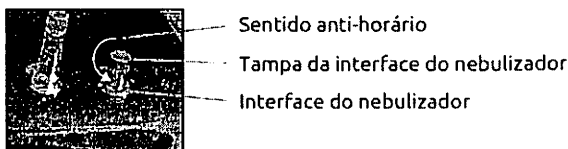
Após terminar a limpeza, você deve secar todos os componentes antes de guardá-los (a instalação do nebulizador está mostrada na Figura 7).

NOTA: O tempo de uso do nebulizador deve seguir as orientações de seu médico.



Figura 7: Componentes do nebulizador

## OPERAÇÃO & INSTALAÇÃO

### V. SINAL DE ALARME

O concentrador tem a função de detecção de falha da seguinte forma:

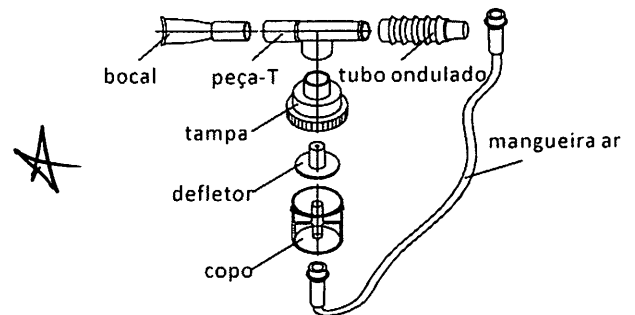
- 1) Falha no ciclo de pressão
- 2) Falha do compressor
- 3) Baixa concentração de oxigênio
- 4) Obstrução de Fluxo de oxigênio

• Inicialização do concentrador:

Quando a unidade é ligada, a luz verde se acenderá (concentração de O2 maior que 82%). Após 2,5 minutos, o sensor de oxigênio estará funcionando normalmente e irá controlar as luzes indicadoras, conforme os valores de concentração de oxigênio. As explicações das funções das luzes indicadoras estão abaixo.

• Interpretação do sistema de alarmes:

Símbolo	Status	Luzes indicadoras
I/O	SISTEMA EM ORDEM (concentração de O2 maior que 82%)	Verde
	Concentração de O2 é maior que 70% e menor que 82%	Amarela/Verde Acesas + alarme sonoro contínuo
	FALHA DO SISTEMA (concentração de O2 é menor que 70%; ou, alarme de falha no ciclo de pressão; ou, alarme de falha do circuito do compressor; ou alarme de obstrução)	Vermelha Acende + alarme sonoro contínuo

## OPERAÇÃO & INSTALAÇÃO

• Registro do sinal de alarme

Durante a utilização, depois da fase de estabilização do equipamento, em caso de falhas, os alarmes devem ocorrer até 2 minutos.

1. Concentração de O2 maior que 82%. – A luz verde acende e o painel exibe “- - - H tempo decorrido H”. Operação normal.

2. Concentração de O2 maior que 70% e menor que 82%. – As luzes verde e amarela acendem, o equipamento emite um alarme sonoro contínuo, e o painel mostra “- - - H tempo decorrido H”. Ligue para o seu fornecedor imediatamente. Você pode continuar a usar o concentrador, a menos que instruído de outra maneira por seu fornecedor. Certifique-se que o OXIGÊNIO RESERVA esteja por perto.

NOTA: O concentrador alcançará o modo mais estável após aquecimento (aproximadamente 30 minutos).

3. Concentração de O2 é menor que 70%. – A luz vermelha acende, soa um alarme contínuo, o painel exibe a palavra “LO” e em seguida desliga. Mude imediatamente para a fonte reserva de oxigênio. Ligue para o fornecedor imediatamente.

4. Pressão baixa/alta, alarme de falha de ciclo – A luz vermelha acende, soa um alarme contínuo, e o painel mostra a palavra “E1” ou “E2”. O aparelho desliga totalmente. Mude imediatamente para a fonte reserva de oxigênio. Ligue para o fornecedor imediatamente.

5. Alarme de falha do compressor – A luz vermelha acende, soa um alarme contínuo, e o painel mostra a palavra “E3” ou “E4”. O aparelho desliga totalmente. Mude imediatamente para a fonte reserva de oxigênio. Ligue para o fornecedor imediatamente.

*[assinatura]*

## OPERAÇÃO & INSTALAÇÃO

6. Alarme de obstrução de fluxo – Se houver obstrução na passagem de oxigênio até o paciente, ou o fluxômetro estiver abaixo da posição "0,5", deve soar um alarme sonoro intermitente, acenderem as luzes e, o painel mostra a palavra "E5". Verifique eventuais bloqueios de sua cânula, extensão entre outros, bem como o posicionamento adequado da esfera flutuadora do fluxômetro esteja de acordo com o fluxo de oxigênio pré-determinado. Você pode continuar a usar o concentrador, a menos que instruído de outra maneira por seu fornecedor. Certifique-se que o OXIGÊNIO RESERVA esteja por perto. Seu equipamento pode parar de funcionar completamente em caso de falha.

### VI. CONFIGURANDO O TEMPO DE USO (CRONÔMETRO)

O usuário pode pressionar o botão de cronômetro para definir o tempo de utilização entre 0-2 horas, para terapias específicas (reabilitação), com períodos de tempo pré-determinados por seu médico.

- Quando começa a funcionar, o painel exibe "--- H tempo decorrido H", isso significa que a função de cronômetro está desligada. O concentrador funcionará continuamente até que a fonte de energia seja desligada.
- Pressione o botão "+" uma vez, o tempo de utilização aumenta em 1 minuto; segurar o botão por mais que 1.5 segundos aumentará o tempo continuamente.
- Pressione o botão "-" uma vez, o tempo de utilização diminui em 1 minuto; segurar o botão por mais que 1.5 segundos diminuirá o tempo continuamente.
- O dispositivo se desligará automaticamente após o tempo de utilização determinado for completado e o visor mostrará "00:00H", ao terminar a cronometragem.

## OPERAÇÃO & INSTALAÇÃO

### VII. DESLIGANDO

1. Durante a utilização desse aparelho, o usuário pode apertar o botão liga/desliga. no painel de controle, para encerrar/iniciar o fornecimento de oxigênio. O botão de energia na parte traseira do equipamento na posição desligado é responsável pelo isolamento da rede de alimentação elétrica do equipamento.
2. Tire a cânula nasal de oxigênio da saída de oxigênio primeiro, desligue no botão liga-desliga, e então corte a fonte de alimentação no botão de energia.

### VIII. SÍMBOLOS

Símbolo	Descrição	Símbolo	Descrição
	Corrente alternada		Atenção
	Equipamento Classe II		Parte aplicada tipo BF
	DESLIGADO (desconexão da energia da rede elétrica)		LIGADO (energia conectada à rede elétrica)
	Disjuntor		Mantenha para cima
	Frágil		Mantenha seco
	Limitação de empilhamento		Não fume
	Leia o manual de instrução		

p

## OPERAÇÃO & INSTALAÇÃO

### IX. CONTROLE REMOTO

- Use o controle remoto infravermelho para operar esse dispositivo (Figura 8).



Figura 8: Controle Remoto

- ⚠ **Nota:** Para o uso do controle remoto, a abertura do transmissor deve estar na direção do receptor, localizado no painel de controle

## MANUTENÇÃO

NOTA: A energia deve estar desconectada, antes de iniciar a manutenção preventiva no concentrador. O concentrador é projetado especificamente para minimizar a rotina da manutenção preventiva a um intervalo de uma vez ao ano. Em locais com muita poeira ou fuligem, a manutenção pode ser necessária com uma frequência maior. Os seguintes passos devem ser executados no mínimo uma vez por ano, para assegurar uma vida útil do produto mais duradoura e segura.

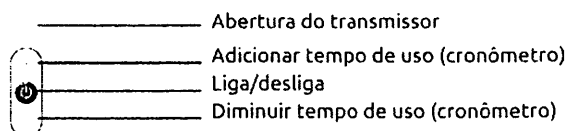
NOTA: Não realize manutenção ou outro serviço durante o uso. NÃO modifique o concentrador de oxigênio de nenhuma forma. Alterações podem resultar em sérios riscos ao usuário.

### I. LIMPE O GABINETE

- ⚠ **ATENÇÃO:** Primeiramente, **DESLIGUE** o equipamento da fonte de energia, para evitar choques elétricos. NÃO desmonte o equipamento. Limpe o gabinete com um pano úmido, pelo menos, uma vez por mês. Não derrube nenhum líquido no equipamento. **ATENÇÃO** a limpeza de rodízios e entradas de ar.

### II. LIMPE OU SUBSTITUA O FILTRO

Substitua os filtros quando notar sua depreciação (máximo a cada 3 meses), é muito importante para proteger o compressor e estender a vida útil do dispositivo.

p ~~AA~~

## MANUTENÇÃO

### • Desmonte o filtro

Remova a tampa do filtro e retire o filtro.



Figura 9: remova o filtro

### • Limpe o filtro

1) Limpe a tampa do filtro com um pano úmido e lave o filtro quinzenalmente com água corrente e sabão líquido neutro e deixar secar na sombra. O filtro deve ser submetido a no máximo 6 lavagens.

NOTA: NÃO esfregar o filtro. NÃO torcer o filtro.

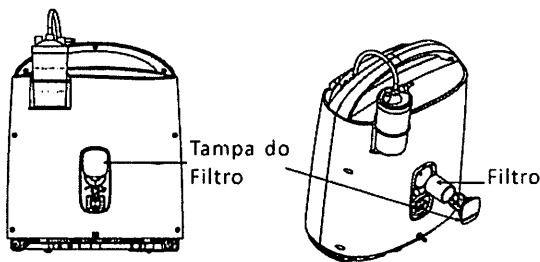
2) O filtro deve estar bem seco antes de reinstalá-lo.

3) O filtro a ser instalado deve estar limpo, seco e em condições normais de uso ou deverá ser substituído.

4) Trocar o filtro a cada 3 meses ou de acordo com o nível de sujeidade.

NOTA: O filtro pode ser trocado pelo paciente ou pessoa responsável.

 **CUIDADO:** NÃO opere o concentrador sem antes instalar o filtro, ou enquanto o filtro estiver molhado. Essas ações podem danificar permanentemente o concentrador.

## MANUTENÇÃO

### • Limpe o umidificador

1) Remova o copo do umidificador da tampa do umidificador e então limpe o copo.

2) Remova o tubo e o difusor do umidificador e então limpe ambos.



Figura 10



Figura 11

### • Limpe o nebulizador

Nota: O Nebulizador deve ser limpo após cada uso

1) Após a nebulização, remova o nebulizador do concentrador de oxigênio. Desligue o concentrador de oxigênio, desconecte a mangueira, remova a tampa, desmonte o nebulizador, conforme mostrado na Figura 8.

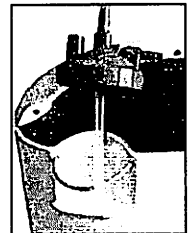
2) Coloque todos os componentes do nebulizador em água morna, por 15 minutos (adicione um pouco de vinagre à água morna, se necessário). NÃO ferva ou utilize água fervente para limpar os componentes do nebulizador.

3) SEQUE bem todos os componentes, antes de guardá-los.



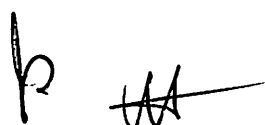

## SOLUÇÃO DE PROBLEMAS

### GUIA DE SOLUÇÃO DE PROBLEMAS

Sintoma: Alarme de interrupção de energia; pressione o botão de ligar no painel de controle, campainha de alarme, o visor não acende, o dispositivo não funciona.

Causa provável	Solução
1) Cabo de alimentação na saída da parede tem contato fraco.	1) Reinsira o cabo de alimentação à saída da parede de maneira segura.
2) Saída da parede não possui energia na saída.	2) Troque para outra saída.
3) Energia fraca da saída da parede.	3) Troque para outra saída. Não use cabos extensores.
4) Botão de reinicialização do disjuntor está levantado.	4) Aperte para baixo o botão de reinicialização do disjuntor.
5) Se o dispositivo ainda não estiver funcionando, favor entrar em contato com o fornecedor.	

Sintoma: O concentrador está funcionando, o som de operação está normal, a manopla do fluxômetro pode ser ajustada, mas não há saída de oxigênio ou a saída está fraca.

Causa provável	Solução
1) Vazamento entre o copo do umidificador e a tampa.	1) Reinstale e aperte a tampa do umidificador.
2) A válvula de segurança do umidificador está aberta.	2) Agite levemente o umidificador, para fechar a válvula de segurança.
3) A conexão entre a saída de oxigênio e o umidificador está vazando.	3) Reinstale o tubo do umidificador.
4) Os acessórios (cânula nasal, máscara, umidificador, tubos, etc.) estão vazando.	4) Substitua o acessório com vazamento.
5) Se o fenômeno persistir, por favor entre em contato com seu fornecedor.	

## SOLUÇÃO DE PROBLEMAS

Sintoma: O concentrador está funcionando, mas a luz amarela e verde pisca e, o equipamento emite um alarme sonoro intermitente.

Causa provável	Solução
1) 70% ≤ concentração de oxigênio ≤ 82%.	1) Limpe ou substitua o filtro.
2) Taxa de fluxo de oxigênio acima do máximo recomendado: 5L/min.	2) Ajuste a taxa de fluxo, apenas sob orientação médica.
3) Se o fenômeno persistir, o aparelho pode ser usado, mas entre em contato com seu fornecedor.	

Sintoma: O concentrador não está funcionando, a luz vermelha pisca, o alarme toca continuamente, o visor mostra "LO".

Causa provável	Solução
1) Concentração de oxigênio ≤ 70%.	1) Limpe ou substitua o filtro.
2) Taxa de fluxo de oxigênio acima do máximo recomendado: 5L/min.	2) Desligue e reinicie o dispositivo. Ajuste a taxa de fluxo, apenas sob orientação médica.
3) Se o fenômeno persistir, pare de usar o aparelho imediatamente e entre em contato com seu fornecedor.	

Sintoma: O concentrador não está funcionando, a luz vermelha acende, o alarme toca, o visor mostra "E1".

Causa provável	Solução
1) A pressão de ciclo do sistema está baixa.	1) Limpe ou substitua o filtro.
2) Se o fenômeno persistir, pare de usar o aparelho imediatamente e entre em contato com seu fornecedor.	

Sintoma: O concentrador não está funcionando, a luz vermelha acende, o alarme toca, o visor mostra "E2".

Causa provável	Solução
1) A pressão de ciclo do sistema está muito alta.	1) Pare de usar o aparelho imediatamente e entre em contato com seu fornecedor.

*JA*

BURITICUBU MA  
 Proc. 1909001/2023  
 Fls. 1893  
 Rub. *[assinatura]*

## SOLUÇÃO DE PROBLEMAS

Sintoma: O concentrador não está funcionando, a luz vermelha acende, o alarme toca, o visor mostra "E3".

Causa provável	Solução
1) O circuito do compressor está aberto	1) Pare de usar o aparelho imediatamente e entre em contato com seu fornecedor.

Sintoma: O concentrador não está funcionando, a luz vermelha acende, o alarme toca, o visor mostra "E4".

Causa provável	Solução
1) O circuito do compressor está fechado	1) Pare de usar o aparelho imediatamente e entre em contato com seu fornecedor.

Sintoma: O concentrador está funcionando, o alarme toca intermitente, o visor mostra "E5".

Causa provável	Solução
1) O fluxo de oxigênio está obstruído	1) Verifique eventuais bloqueios de sua cânula, extensão entre outros, bem como o posicionamento adequado da bola flutuadora do fluxímetro esteja de acordo com o fluxo de oxigênio pre-determinado.

Sintoma: A cânula nasal está embaçada com vapor ou cheia de gotículas. (Método de remoção do vapor e das gotículas: ligue o dispositivo e conecte o tubo à saída de oxigênio. Use seu dedo para bloquear e liberar a extremidade do tubo diversas vezes, para remover a umidade e o líquido)

Causa provável	Solução
1) Ventilação fraca ao redor do dispositivo, então a temperatura de operação fica muito alta.	1) Certifique-se que o dispositivo está a pelo menos 20cm de paredes, outras obstruções ou fontes de calor.
2) A água que foi adicionada ao umidificador era muito quente.	2) Adicione água gelada ao umidificador.

## SOLUÇÃO DE PROBLEMAS

Causa provável	Solução
3) Muita água foi adicionada ao umidificador.	3) O nível de água adicionada deve ficar entre o mínimo e o máximo indicado no umidificador.
4) O dispositivo para de funcionar repentinamente, durante a operação.	4) Desligue o dispositivo imediatamente. Reinicie o aparelho para remover a umidade e o líquido.
5) O acessório está conectado ao dispositivo. Os tubos estão torcidos e o aparelho para repentinamente.	5) Arrume a cânula nasal e os tubos.
6) A ventoinha interna do dispositivo para de funcionar ou está muito lenta, fazendo a temperatura de operação ficar elevada.	6) Substitua a ventoinha. Nota: Desligue a energia primeiro. E a troca deve ser realizada por pessoal qualificado, apenas.
7) Se o fenômeno persistir, o aparelho pode ser usado, mas entre em contato com seu fornecedor.	

Sintoma: Durante a operação de nebulização, a taxa de nebulização é muito pequena ou não está funcionando.

Causa provável	Solução
1) Componentes do nebulizador instalados incorretamente.	1) Instale o nebulizador corretamente (Figura 8).
2) O nebulizador se deformou, devido a lavagem ou desinfecção.	2) Substitua o nebulizador.
3) A saída do nebulizador está bloqueada.	3) Limpe ou substitua o nebulizador.
4) Muito líquido medicinal foi adicionado ao nebulizador.	4) Adicione líquido medicinal, conforme orientações de seu médico e não exceda o limite máximo.
5) Se o fenômeno persistir, pare de usar o aparelho e entre em contato com seu fornecedor.	

Sintoma: Controle remoto com mau funcionamento.

Causa provável	Solução
1) Não use o controle remoto na área de recepção.	1) Opere o controle remoto no lado da frente do dispositivo.
2) Bateria fraca.	2) Substitua a bateria do controle.

⚠ **CUIDADO:** Se você tiver quaisquer outros problemas, **DESLIGUE** o concentrador primeiro, use sua fonte reserva de oxigênio e contate seu fornecedor imediatamente.

*[assinatura]*

## OUTROS ITENS DE ATENÇÃO

### I. ESQUEMA DE OPERAÇÃO DE PASSAGEM DE AR

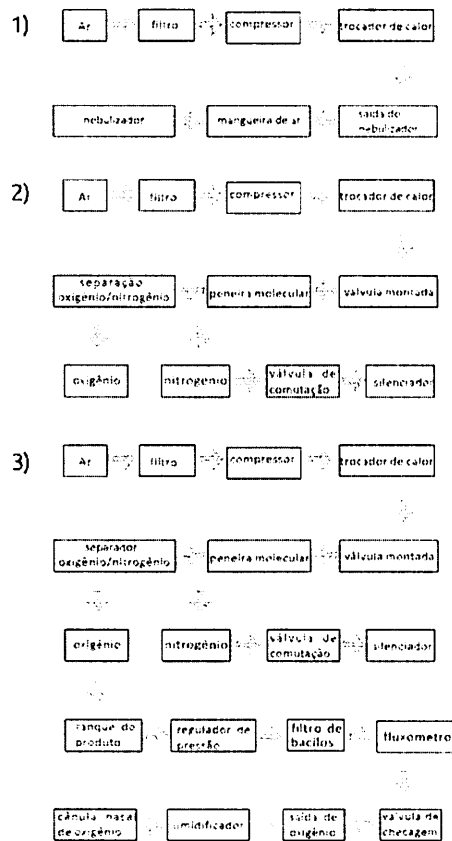

## OUTROS ITENS DE ATENÇÃO

### II. FUNDAMENTAÇÃO ELÉTRICA

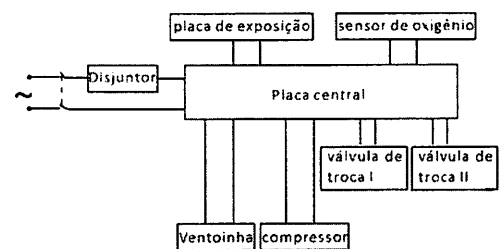

Disjuntor – placa de exposição – sensor de oxigênio  
 Placa central  
 Ventoinha – compressor – válvula de troca I – válvula de troca II

### III. CONTEÚDO DO PACOTE

1. Concentrador de oxigênio: 1 unidade
2. Manual do usuário: 1 peça
3. Filtro: 1 peça
4. Nebulizador 8F-5AW: 1 conjunto

### IV. DESCARTE DO PRODUTO

Entre em contato com autoridades locais e órgãos públicos, para obter as instruções de descarte correto do concentrador de oxigênio, suas partes e acessórios. Eles serão coletados apropriadamente como lixo médico.

*[Handwritten mark]*

*[Handwritten signature]*



BURITICUPU, MA  
Proc. 1009001 2023  
Fls. 1845  
Rub. 11

## OUTROS ITENS DE ATENÇÃO

### V. GARANTIA DA QUALIDADE

Yuwell garante que seu dispositivo esteja livre de defeitos no material ou fabricação, da data de compra especificada na Nota Fiscal (devidamente relacionada ao número de série do equipamento) ao período especificado abaixo:

Produto	Garantia de qualidade
Cânula (cateter)	90 dias
Nebulizador	90 dias
Umificador	90 dias
Filtro	90 dias
Concentrador	2 anos

A

12 CH

# Oxímetro de Pulso

## PC-66B

BURITICUPU, MA  
Proc. 109001/2023  
Fis. *JK* 1896  
Rub. *JK*

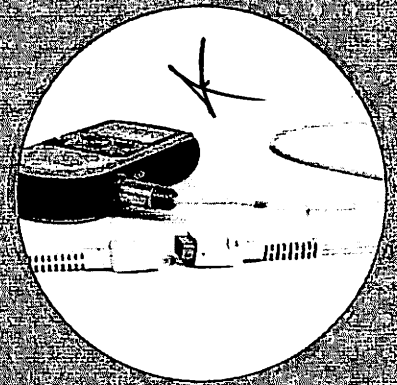
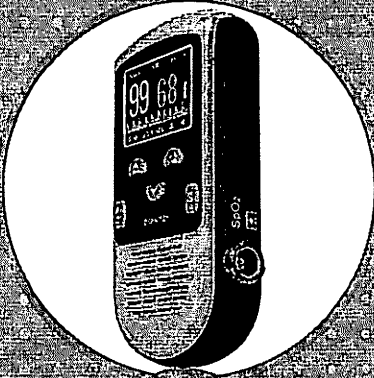

O PC-66B é um oxímetro portátil que opera com bateria recarregável. É compacto e fácil de manusear. É adequado para verificação pontual de saturação de oxigênio no sangue de pacientes adultos, pediátricos e neonatos.

RMS 80102519128



*JK*

**MEDMAX**  
Hospitalar

## Especificações Gerais:

Os parâmetros medidos pelo oxímetro incluem: saturação de oxigênio arterial (SpO<sub>2</sub>), frequência de pulso (FP), gráficos de barras, índice de perfusão e pletismograma. O oxímetro mede esses parâmetros através de um sensor de SpO<sub>2</sub> e os exibe na tela colorida LCD.

- É leve para transporte e fácil de usar;
- Suporta sensor de oximetria para adultos, crianças e neonatos (consulte modelos disponíveis no ato da compra);
- Tela TFT LCD colorida de 2,2 polegadas exibindo SpO<sub>2</sub>/FP/Gráfico de Barras de Pulso/Índice de Perfusão/Pletismográfica;
- Alertas indicativos visuais e sonoros, com limites ajustáveis e programáveis;
- Limites máximo e mínimo ajustáveis e programáveis para SpO<sub>2</sub> e frequência cardíaca;
- Alerta indicativo quando em ausência do sensor e sensor fora do dedo;
- Alerta indicativo de tensão de bateria fraca;
- Desliga automaticamente dentro de 1 minuto se não houver nenhum sinal ou acionamento de botão;
- Memória interna pode armazenar o resultado do teste por até 384 horas;
- O cabo USB carrega os dados no computador e analisa os dados do histórico com o software no PC;
- Padrão bateria de lítio recarregável.

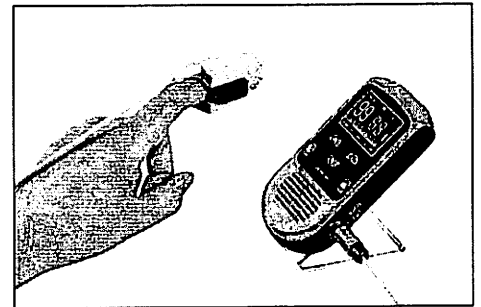

## Especificações Técnicas:



BURITICURU-MA  
Proc. 109001/2023  
Fls. 1894  
Rub. 1894

Tela de exibição:	Tipo TFT LCD 2.2 POL
Tamanho:	145 mm x 74 mm x 29 mm
Peso:	210 g (Incluindo bateria)

PARAMETROS DE MONITORAMENTO:
SpO <sub>2</sub>
Frequência de Pulso (FP)

SATURAÇÃO (SpO <sub>2</sub> )	
Paciente:	Adulto, criança, neonato
Faixa:	35% - 100%
Precisão:	(70% - 100%) ±2%

SOQUETES DE SINAL:
Soquete de SpO <sub>2</sub>
Soquete USB

FREQUÊNCIA DE PULSO (FP)	
Faixa:	30 bpm - 250 bpm
Precisão:	±2 bpm ou ±2%

UMIDADE:	
Operação:	30% - 80% (Sem Condensação)
Transporte e Armaz.:	10% - 95% (Sem Condensação)

ESPECIFICAÇÕES ELÉTRICAS:	
Voltagem:	DC 3.6 V
Bateria Interna:	Bateria de lítio recarregável
Corrente:	≤ 180mA

ALTITUDE:	
Operação:	70 kPa ~ 106 kPa
Transporte e Armaz.:	50 kPa ~ 107.4 kPa

AMBIENTE/TEMPERATURA:	
Operação:	5 °C ~ 40 °C
Transporte e Armaz.:	-20 °C ~ +55 °C

<p>☎ 11 41330 - 6300</p> <p>☎ 11 98870 - 2867</p> <p>@ vendas@medmaxnet.com.br</p> <p>📍 medmax_comercial</p> <p>📍 Av. Cauaxi, 293 - Alphaville, Barueri - SP</p> <p>🌐 www.medmax.com.br</p>	<p><b>Revendedor:</b></p> <p><i>[Handwritten Signature]</i></p>
---	---

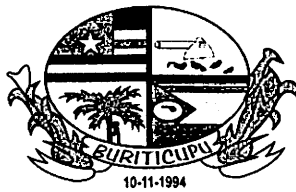

**ESTADO DO MARANHÃO**  
**PREFEITURA MUNICIPAL DE BURITICUPU/MA**  
**CNPJ Nº 01.612.525/0001-40**

**Rua São Raimundo, nº 01, CEP: 65.393-000, Centro – Buriticupu/MA**

Processo Administrativo nº 1909001/2023  
Modalidade: Pregão Eletrônico nº 040/2023  
Tipo: Menor Preço por Item

BURITICUPU-MA  
Proc. 1909001/2023  
Fis. 1898  
Rub. JK

Objeto: Contratação de empresa para aquisição de equipamentos e materiais permanentes para atender as necessidades da Rede Municipal de Saúde no Município de Buriticupu/MA.

## DOCUMENTOS DE HABILITAÇÃO:

**ELETRO WENDEL LTDA**  
**CNPJ: 10.401.351/0001-68**

Buriticupu - MA, em 16 de novembro de 2023.



## TRIBUNAL DE CONTAS DA UNIÃO

### Consulta Consolidada de Pessoa Jurídica

Este relatório tem por objetivo apresentar os resultados consolidados de consultas eletrônicas realizadas diretamente nos bancos de dados dos respectivos cadastros. A responsabilidade pela veracidade do resultado da consulta é do Órgão gestor de cada cadastro consultado. A informação relativa à razão social da Pessoa Jurídica é extraída do Cadastro Nacional da Pessoa Jurídica, mantido pela Receita Federal do Brasil.

Consulta realizada em: 14/06/2023 17:46:50

BURITICUPU-MA  
Proc. 1109001/2023  
Fls. 1899  
Rub.

#### Informações da Pessoa Jurídica:

Razão Social: **ELETRO WENDEL LTDA**  
CNPJ: **10.401.351/0001-68**

#### Resultados da Consulta Eletrônica:

Órgão Gestor: **TCU**  
Cadastro: **Licitantes Inidôneos**  
Resultado da consulta: **Nada Consta**

Para acessar a certidão original no portal do órgão gestor, clique [AQUI](#).

Órgão Gestor: **CNJ**  
Cadastro: **CNIA - Cadastro Nacional de Condenações Cíveis por Ato de Improbidade Administrativa e Inelegibilidade**  
Resultado da consulta: **Nada Consta**

Para acessar a certidão original no portal do órgão gestor, clique [AQUI](#).

Órgão Gestor: **Portal da Transparência**  
Cadastro: **Cadastro Nacional de Empresas Inidôneas e Suspensas**  
Resultado da consulta: **Nada Consta**

Para acessar a certidão original no portal do órgão gestor, clique [AQUI](#).

Órgão Gestor: **Portal da Transparência**  
Cadastro: **CNEP - Cadastro Nacional de Empresas Punidas**  
Resultado da consulta: **Nada Consta**

Para acessar a certidão original no portal do órgão gestor, clique [AQUI](#).

Obs: A consulta consolidada de pessoa jurídica visa atender aos princípios de simplificação e racionalização de serviços públicos digitais. Fundamento legal: Lei nº 12.965, de 23 de abril de 2014, Lei nº 13.460, de 26 de junho de 2017, Lei nº 13.726, de 8 de outubro de 2018, Decreto nº 8.638 de 15, de janeiro de 2016.



Sistema de Cadastramento Unificado de Fornecedores - SICAF

**Certificado de Registro Cadastral - CRC**

(Emissão conforme art. 17 da Instrução Normativa nº 03, de 26 abril de 2018)

CNPJ: 10.401.351/0001-68  
Razão Social: ELETRO WENDEL LTDA

BURITICUPU-MA  
Proc. 1909001/2023  
Fis. 1900  
Rub. AA

Atividade Econômica Principal:

4753-9/00 - COMÉRCIO VAREJISTA ESPECIALIZADO DE ELETRODOMÉSTICOS E EQUIPAMENTOS DE ÁUDIO E VÍDEO

Endereço:

RUA CORONEL CATAO, 399 - CENTRO - Itapecuru Mirim / Maranhão

X

Observações:

A veracidade das informações poderá ser verificada no endereço [www.comprasgovernamentais.gov.br](http://www.comprasgovernamentais.gov.br).  
Este certificado não substitui os documentos enumerados nos artigos 28 a 31 da Lei nº 8.666, de 1993.

Emitido em: 14/06/2023 17:43

1 de 1

AA



BURITICUPU, MA  
Proc. 1909001, 2023  
Fls. 1961  
Rubrica

**TRIBUNAL DE CONTAS DA UNIÃO**  
**CERTIDÃO NEGATIVA**  
**DE**  
**LICITANTES INIDÔNEOS**

(Válida somente com a apresentação do CPF)

Nome completo: **WENDEL RICARDO COSTA BEZERRA**

CPF/CNPJ: **013.932.473-93**

O Tribunal de Contas da União CERTIFICA que, na presente data, o (a) requerente acima identificado(a) **NÃO CONSTA** da relação de responsáveis inidôneos para participar de licitação na administração pública federal, por decisão deste Tribunal, nos termos do art. 46 da Lei nº 8.443/92 (Lei Orgânica do TCU).

Não constam da relação consultada para emissão desta certidão os responsáveis ainda não notificados do teor dos acórdãos condenatórios, aqueles cujas condenações tenham tido seu prazo de vigência expirado, bem como aqueles cujas apreciações estejam suspensas em razão de interposição de recurso com efeito suspensivo ou de decisão judicial.

Certidão emitida às 18:02:05 do dia 14/06/2023, com validade de trinta dias a contar da emissão.

A veracidade das informações aqui prestadas podem ser confirmadas no sítio <https://contas.tcu.gov.br/ords/f?p=INABILITADO:5>

Código de controle da certidão: WCX8140623180205

Atenção: qualquer rasura ou emenda invalidará este documento.

# Improbidade Administrativa e Inelegibilidade

## Certidão Negativa

BURITICUPU-MA  
Proc. 19091001/2023  
Fls. 11  
Rub. 1002

**Certifico que nesta data (14/06/2023 às 18:01) NÃO CONSTA no Cadastro Nacional de Condenações Cíveis por Ato de Improbidade Administrativa e Inelegibilidade registros de condenação com trânsito em julgado ou sanção ativa quanto ao CPF nº 013.932.473-93.**

A condenação por atos de improbidade administrativa não implica automático e necessário reconhecimento da inelegibilidade do condenado.

Para consultas sobre inelegibilidade acesse portal do TSE em <http://divulgacandcontas.tse.jus.br/>



Esta certidão é expedida gratuitamente. Sua autenticidade pode ser por meio do número de controle 648A.2AA8.0BB3.E488 no seguinte endereço: [https://www.cnj.jus.br/improbidade\\_adm/autenticar\\_certidao.php](https://www.cnj.jus.br/improbidade_adm/autenticar_certidao.php)

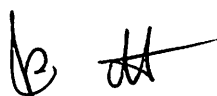





BURITICUPI, MA  
Proc. 1709001/2023  
Fls. 1903  
Rub. JA

**TRIBUNAL DE CONTAS DA UNIÃO**  
**CERTIDÃO NEGATIVA**  
**DE**  
**LICITANTES INIDÔNEOS**

Nome completo: **ELETRO WENDEL LTDA**

CPF/CNPJ: **10.401.351/0001-68**

O Tribunal de Contas da União **CERTIFICA** que, na presente data, o (a) requerente acima identificado(a) **NÃO CONSTA** da relação de responsáveis inidôneos para participar de licitação na administração pública federal, por decisão deste Tribunal, nos termos do art. 46 da Lei nº 8.443/92 (Lei Orgânica do TCU).

Não constam da relação consultada para emissão desta certidão os responsáveis ainda não notificados do teor dos acórdãos condenatórios, aqueles cujas condenações tenham tido seu prazo de vigência expirado, bem como aqueles cujas apreciações estejam suspensas em razão de interposição de recurso com efeito suspensivo ou de decisão judicial.

Certidão emitida às 17:45:34 do dia 14/06/2023, com validade de trinta dias a contar da emissão.

A veracidade das informações aqui prestadas podem ser confirmadas no sítio <https://contas.tcu.gov.br/ords/f?p=INABILITADO:5>

Código de controle da certidão: VG82140623174534

Atenção: qualquer rasura ou emenda invalidará este documento.

# Improbidade Administrativa e Inelegibilidade

## Certidão Negativa

BUSINESS PLAN - MA  
Proc. 10.401/2023  
Fls. 1904  
Rub. JA

**Certifico que nesta data (14/06/2023 às 17:45) NÃO CONSTA no Cadastro Nacional de Condenações Cíveis por Ato de Improbidade Administrativa e Inelegibilidade registros de condenação com trânsito em julgado ou sanção ativa quanto ao CNPJ nº 10.401.351/0001-68.**

A condenação por atos de improbidade administrativa não implica automático e necessário reconhecimento da inelegibilidade do condenado.

Para consultas sobre inelegibilidade acesse portal do TSE em <http://divulgacontas.tse.jus.br/>

Esta certidão é expedida gratuitamente. Sua autenticidade pode ser por meio do número de controle 648A.26D9.1BA2.B513 no seguinte endereço: [https://www.cnj.jus.br/improbidade\\_adm/autenticar\\_certidao.php](https://www.cnj.jus.br/improbidade_adm/autenticar_certidao.php)





## TRIBUNAL DE CONTAS DA UNIÃO

## CERTIDÃO

BURITIGUIPI, MA  
Proc. 1909007/2023  
Fls. 1905  
Rub. *[assinatura]*

Requerente: **ELETRO WENDEL LTDA**

CNPJ: **10.401.351/0001-68**

O Tribunal de Contas da União **CERTIFICA** que, até a presente data, **NÃO CONSTA** dos sistemas de informação deste Tribunal nenhum processo no qual **ELETRO WENDEL LTDA**, CNPJ 10.401.351/0001-68, figure como responsável ou interessado.

A presente Certidão não abrange pesquisa na base de dados dos processos administrativos do Tribunal de Contas da União.

Certidão emitida às 17h57min12 do dia 14/06/2023, com validade de trinta dias a contar da emissão.

A veracidade das informações aqui prestadas podem ser confirmadas no sítio  
<https://contas.tcu.gov.br/certidao/Web/Certidao/NadaConsta/verificaCertidao.faces>

Código de controle da certidão: Q544.NNPQ.VCCY.VABW

Atenção: qualquer rasura ou emenda invalidara este documento.

*[assinatura]*

*[assinatura]*



## TRIBUNAL DE CONTAS DA UNIÃO

## CERTIDÃO

BURITICUPU, MA  
Prog. 101097001 2023  
Fis. 1206  
Rub. *[assinatura]*

Requerente: **WENDEL RICARDO COSTA BEZERRA**

CPF: **013.932.473-93**

O Tribunal de Contas da União **CERTIFICA** que, até a presente data, **NÃO CONSTA** dos sistemas de informação deste Tribunal nenhum processo no qual **WENDEL RICARDO COSTA BEZERRA**, CPF 013.932.473-93, figure como responsável ou interessado.

A presente Certidão não abrange pesquisa na base de dados dos processos administrativos do Tribunal de Contas da União.

Certidão emitida às 18h02min41 do dia 14/06/2023, com validade de trinta dias a contar da emissão.

A veracidade das informações aqui prestadas podem ser confirmadas no sítio  
<https://contas.tcu.gov.br/certidao/Web/Certidao/NadaConsta/verificaCertidao.faces>

Código de controle da certidão: Z6QW.YYE5.EGJC.DQXS

Atenção: qualquer rasura ou emenda invalidara este documento.



# CONTROLADORIA-GERAL DA UNIÃO

Certidão negativa correccional (CGU-PJ, CEIS, CNEP e CEPIM)

Consultado: WENDEL RICARDO COSTA BEZERRA

CPF/CNPJ: 013.932.473-93

BRASIL  
Proc. 2109001-2023  
Fis. 1908  
Rub. *[assinatura]*

Certifica-se que, em consulta aos cadastros CGU-PJ, CEIS, CNEP e CEPIM mantidos pela Corregedoria-Geral da União, **NÃO CONSTAM** registros de penalidades vigentes relativas ao CNPJ/CPF consultado.

*Destaca-se que, nos termos da legislação vigente, os referidos cadastros consolidam informações prestadas pelos entes públicos, de todos os Poderes e esferas de governo.*

*O Sistema CGU-PJ consolida os dados sobre o andamento dos processos administrativos de responsabilização de entes privados no Poder Executivo Federal.*

*O Cadastro Nacional de Empresas Inidôneas e Suspensas (CEIS) apresenta a relação de empresas e pessoas físicas que sofreram sanções que implicaram a restrição de participar de licitações ou de celebrar contratos com a Administração Pública.*

*O Cadastro Nacional de Empresas Punidas (CNEP) apresenta a relação de empresas que sofreram qualquer das punições previstas na Lei nº 12.846/2013 (Lei Anticorrupção).*

*O Cadastro de Entidades Privadas sem Fins Lucrativos Impedidas (CEPIM) apresenta a relação de entidades privadas sem fins lucrativos que estão impedidas de celebrar novos convênios, contratos de repasse ou termos de parceria com a Administração Pública Federal, em função de irregularidades não resolvidas em convênios, contratos de repasse ou termos de parceria firmados anteriormente.*

Certidão emitida às 10:24:29 do dia 13/09/2023 , com validade até o dia 13/10/2023.

Link para consulta da verificação da certidão <https://certidoes.cgu.gov.br/>

Código de controle da certidão: j9mVz0VGj73mXoF7q7aw

*Qualquer rasura ou emenda invalidará este documento.*

*[assinatura]*



# CONTROLADORIA-GERAL DA UNIÃO

Certidão negativa correccional (CGU-PJ, CEIS, CNEP e CEPIM)

Consultado: **ELETRO WENDEL LTDA**

CPF/CNPJ: **10.401.351/0001-68**

BURITIGUPEU-MA  
Proc. 2009001 2023  
Fls. 1908  
Rub. JL

Certifica-se que, em consulta aos cadastros CGU-PJ, CEIS, CNEP e CEPIM mantidos pela Corregedoria-Geral da União, **NÃO CONSTAM** registros de penalidades vigentes relativas ao CNPJ/CPF consultado.

*Destaca-se que, nos termos da legislação vigente, os referidos cadastros consolidam informações prestadas pelos entes públicos, de todos os Poderes e esferas de governo.*

*O Sistema CGU-PJ consolida os dados sobre o andamento dos processos administrativos de responsabilização de entes privados no Poder Executivo Federal.*

*O Cadastro Nacional de Empresas Inidôneas e Suspensas (CEIS) apresenta a relação de empresas e pessoas físicas que sofreram sanções que implicaram a restrição de participar de licitações ou de celebrar contratos com a Administração Pública.*

*O Cadastro Nacional de Empresas Punidas (CNEP) apresenta a relação de empresas que sofreram qualquer das punições previstas na Lei nº 12.846/2013 (Lei Anticorrupção).*

*O Cadastro de Entidades Privadas sem Fins Lucrativos Impedidas (CEPIM) apresenta a relação de entidades privadas sem fins lucrativos que estão impedidas de celebrar novos convênios, contratos de repasse ou termos de parceria com a Administração Pública Federal, em função de irregularidades não resolvidas em convênios, contratos de repasse ou termos de parceria firmados anteriormente.*

Certidão emitida às 10:23:46 do dia 13/09/2023 , com validade até o dia 13/10/2023.

Link para consulta da verificação da certidão <https://certidoes.cgu.gov.br/>

Código de controle da certidão: 1hEdr4EukqkBwR8SUBrs

*Qualquer rasura ou emenda invalidará este documento.*



# CONTROLADORIA-GERAL DA UNIÃO

Certidão negativa correccional (ePAD e CGU-PAD)

Consultado: WENDEL RICARDO COSTA BEZERRA

CPF/CNPJ: 013.932.473-93

BURITICUPU-MA  
Proc. 1904001/2023  
Fls. 1909  
Rub. *AA*

Certifica-se que, em consulta aos sistemas ePAD e CGU-PAD, **NÃO CONSTAM** registros de penalidades vigentes relativas ao CPF consultado.

*Destaca-se que, nos termos da legislação vigente, os sistemas ePAD e CGU-PAD consolidam informações prestadas pelas unidades do Poder Executivo federal supervisionadas pela Controladoria-Geral da União, e não substituem as informações constantes dos assentamentos funcionais.*

*O Sistema de Gestão de Processos Disciplinares (CGU-PAD) e o Sistema ePAD consolidam informações sobre os procedimentos disciplinares no âmbito dos órgãos, entidades, empresas públicas e sociedades de economia mista do Poder Executivo Federal.*

Certidão emitida às 10:21:55 do dia 13/09/2023 , com validade até o dia 13/10/2023.

Link para consulta da verificação da certidão <https://certidoes.cgu.gov.br/>

Código de controle da certidão: q7H9i4eWGRndC5AWtxRo

*Qualquer rasura ou emenda invalidará este documento.*

**CONTRATO SOCIAL DE SOCIEDADE EMPRESÁRIA LIMITADA UNIPessoal POR  
TRANSFORMAÇÃO DE EMPRESÁRIO INDIVIDUAL**

**ELETRO WENDEL LTDA - EPP**

BRITICURU-MA  
 Proc. 109001  
 Fis. 2023  
 Rub. 1110

**WENDEL RICARDO COSTA BEZERRA**, brasileiro, solteiro, empresário, natural da cidade de Itapecuru Mirim – MA, data de nascimento 15/07/1987, portador da Carteira Nacional de Habilitação (CNH): nº 03685495050, expedida por DETRAN/MA em 22/07/2015 e CPF: nº 013.932.473-93, residente e domiciliada na cidade de Itapecuru Mirim - MA, na Avenida Brasil, nº 258 A, Centro, CEP: 65485-000; Empresário da **W R C BEZERRA**, sediada na Rua Coronel Catão, nº 399, Centro, Itapecuru Mirim - MA, CEP: 65485-000; com seu ato constitutivo arquivado na JUCEMA, sob o NIRE nº 21 1 01610618, devidamente inscrita no CNPJ sob o nº 10.401.351/0001-68, nos termos da lei, transforma o seu registro de EMPRESÁRIO INDIVIDUAL em **SOCIEDADE EMPRESÁRIA**, na condição de sócio único, nos termos da Lei nº 10.406/2002, art. 1.052 e seus §§ 1º e 2º, incluídos pela Lei nº 13.784, de 20/09/2019, estipulando-se o CONTRATO SOCIAL, o qual passará a vigorar nos seguintes termos e condições:

Cláusula 1ª. A sociedade girará sob o nome empresarial **ELETRO WENDEL LTDA**.

Cláusula 2ª. O endereço da sede será na Rua Coronel Catão, nº 399, Centro, Itapecuru Mirim - MA, CEP: 65485-000.

Cláusula 3ª. O objeto social será:

- 1- 4753-9/00 - Comércio varejista especializado de eletrodomésticos e equipamentos de áudio e vídeo
- 2- 4669-9/99 - Comércio atacadista de outras máquinas e equipamentos não especificados anteriormente; partes e peças
- 3- 3314-7/07 - Manutenção e reparação de máquinas e aparelhos de refrigeração e ventilação para uso industrial e comercial
- 4- 4322-3/02 - Instalação e manutenção de sistemas centrais de ar-condicionado, de ventilação e refrigeração
- 5- 4742-3/00 - Comércio varejista de material elétrico
- 6- 4744-0/05 - Comércio varejista de materiais de construção não especificados anteriormente
- 7- 4752-1/00 - Comércio varejista especializado de equipamentos de telefonia e comunicação
- 8- 4754-7/01 - Comércio varejista de móveis
- 9- 4756-3/00 - Comércio varejista especializado de instrumentos musicais e acessórios
- 10- 4757-1/00 - Comércio varejista especializado de peças e acessórios para aparelhos eletroeletrônicos para uso doméstico, exceto informática e comunicação
- 11- 4761-0/03 - Comércio varejista de artigos de papelaria
- 12- 4763-6/01 - Comércio varejista de brinquedos e artigos recreativos
- 13- 4763-6/02 - Comércio varejista de artigos esportivos
- 14- 4772-5/00 - Comércio varejista de cosméticos, produtos de perfumaria e de higiene pessoal
- 15- 4789-0/05 - Comércio varejista de produtos saneantes domissanitários

*[Handwritten signature]*



- 16- 7739-0/99 - Aluguel de outras máquinas e equipamentos comerciais e industriais não especificados anteriormente, sem operador
- 17- 9521-5/00 - Reparação e manutenção de equipamentos eletroeletrônicos de uso pessoal e doméstico
- 18- 4751-2/01 - Comércio varejista especializado de equipamentos e suprimentos de informática.

Cláusula 4ª. O prazo de duração da sociedade será por tempo indeterminado.

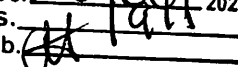
BURITICURU-MA  
 Proc. 1009001/2023  
 Fls. 191  
 Rub. 

Cláusula 5ª. O capital social será no valor de R\$ 250.000,00 (DUZENTOS E CINQUENTA MIL REAIS), dividido em 250.000 (DUZENTOS E CINQUENTA MIL) quotas, no valor unitário de R\$ 1,00(HUM REAL), subscritas e integralizadas, em moeda corrente do país, neste ato, da seguinte forma:

SÓCIO	QUOTAS	PARTICIPAÇÃO	VALOR
WENDEL RICARDO COSTA BEZERRA	250.000	100%	R\$ 250.000,00

Cláusula 6ª. A responsabilidade do sócio único é restrita ao valor de suas quotas, desde que inteiramente integralizado a totalidade do capital social, nos termos do art. 1.052 da Lei n.º 10.460/2002 (Código Civil).

Cláusula 7ª. A administração da sociedade será exercida por WENDEL RICARDO COSTA BEZERRA.

Cláusula 8ª. O administrador declara, sob as penas da lei, de que não está impedido de exercer a administração da sociedade, por lei especial, ou em virtude de condenação criminal, ou por se encontrar sob os efeitos dela, a pena que vede, ainda que temporariamente, o acesso a cargos públicos; ou por crime falimentar, de prevaricação, peita ou suborno, concussão, peculato, ou contra a economia popular, contra o sistema financeiro nacional, contra normas de defesa da concorrência, contra as relações de consumo, fé pública, ou a propriedade.



Cláusula 9ª. Ao término de cada exercício social, em 31 de dezembro, o administrador prestará contas justificadas da administração, procedendo à elaboração do inventário, do balanço patrimonial e do balanço de resultado econômico, nos quatro meses seguintes ao término do exercício social.

Cláusula 10ª. A participação do sócio nos lucros e nas perdas corresponde à exata proporção das respectivas quotas sociais.

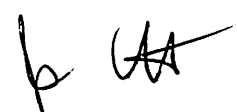

Cláusula 11ª. A sociedade tem por foro contratual a comarca de Itapecuru Mirim, Estado do Maranhão, para dirimir quaisquer litígios decorrentes deste contrato social, renunciandose expressamente a qualquer outro, por muito especial que seja.

E por se achar em perfeito acordo, em tudo quanto neste instrumento foi lavrado, obrigam-se a cumprir o presente instrumento contratual, assinando-o em uma (01) via com arquivamento na Junta Comercial do Estado do Maranhão.

BURITICUPULMA  
Proc. 1409/001, 2023  
Fls. 1912  
Rub. 1912

São Luís do Maranhão, 19 de agosto de 2022

Wendel Ricardo Costa Bezerra

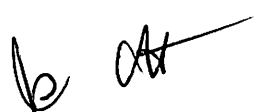



## ASSINATURA ELETRÔNICA

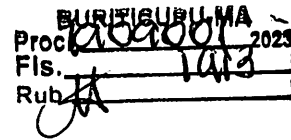

Certificamos que o ato da empresa ELETRO WENDEL LTDA consta assinado digitalmente por:

IDENTIFICAÇÃO DO(S) ASSINANTE(S)	
CPF/CNPJ	Nome
01393247393	WENDEL RICARDO COSTA BEZERRA

A

**JUCEMA**

CERTIFICO O REGISTRO EM 22/08/2022 17:52 SOB N° 21201282035.  
PROTOCOLO: 221018239 DE 22/08/2022.  
CÓDIGO DE VERIFICAÇÃO: 12211036060. CNPJ DA SEDE: 10401351000168.  
NIRE: 21201282035. COM EFEITOS DO REGISTRO EM: 18/08/2022.  
ELETRO WENDEL LTDA

CARLOS ANDRÉ DE MORAES PEREIRA  
SECRETÁRIO-GERAL  
[www.empresafacil.ma.gov.br](http://www.empresafacil.ma.gov.br)

*CA*

BURITICUBU MA  
 Proc. 109001/2023  
 Fls. 19/19  
 Rubr. 1

**W R C BEZERRA - EPP**  
 INSTRUMENTO DE ALTERAÇÃO DE EMPRESÁRIO INDIVIDUAL

**WENDEL RICARDO COSTA BEZERRA**, BRASILEIRO, SOLTEIRO, EMPRESÁRIO, natural da cidade de Itapecuru Mirim – MA, data de nascimento 15/07/1987, portador da Carteira Nacional de Habilitação (CNH): nº 03685495050, expedida por DETRAN/MA em 22/07/2015 e CPF: nº 013.932.473-93, residente e domiciliada na cidade de Itapecuru Mirim - MA, na AVENIDA BRASIL, nº 258 A, CENTRO, CEP: 65485-000; Empresário da **W R C BEZERRA**, sediada na RUA CORONEL CATAO, nº 399, CENTRO, Itapecuru Mirim - MA, CEP: 65485-000; com seu ato constitutivo arquivado na JUCEMA, sob o NIRE nº 21 1 01610618, devidamente inscrita no CNPJ sob o nº 10.401.351/0001-68, resolve alterar:

**ALTERAÇÃO DO CAPITAL (ART. 968, III, DO CC)**

**Cláusula Primeira** - Alterar o capital de R\$ 30.000,00 (trinta mil reais) para R\$ 250.000,00 (duzentos e cinquenta mil reais), que será subscrito e integralizado, neste ato, da seguinte forma: R\$ 250.000,00 (duzentos e cinquenta mil reais) em moeda corrente do País

**ALTERAÇÃO DO OBJETO (art. 968, IV, CC)**

**Cláusula Segunda** - O Empresário Individual terá por objeto as seguintes atividades econômicas:

- 1- 4753-9/00 - Comércio varejista especializado de eletrodomésticos e equipamentos de áudio e vídeo
- 2- 4669-9/99 - Comércio atacadista de outras máquinas e equipamentos não especificados anteriormente; partes e peças
- 3- 3314-7/07 - Manutenção e reparação de máquinas e aparelhos de refrigeração e ventilação para uso industrial e comercial
- 4- 4322-3/02 - Instalação e manutenção de sistemas centrais de ar condicionado, de ventilação e refrigeração
- 5- 4742-3/00 - Comércio varejista de material elétrico
- 6- 4744-0/05 - Comércio varejista de materiais de construção não especificados anteriormente
- 7- 4752-1/00 - Comércio varejista especializado de equipamentos de telefonia e comunicação
- 8- 4754-7/01 - Comércio varejista de móveis
- 9- 4756-3/00 - Comércio varejista especializado de instrumentos musicais e acessórios
- 10- 4757-1/00 - Comércio varejista especializado de peças e acessórios para aparelhos eletroeletrônicos para uso doméstico, exceto informática e comunicação
- 11- 4761-0/03 - Comércio varejista de artigos de papelaria
- 12- 4763-6/01 - Comércio varejista de brinquedos e artigos recreativos
- 13- 4763-6/02 - Comércio varejista de artigos esportivos
- 14- 4772-5/00 - Comércio varejista de cosméticos, produtos de perfumaria e de higiene pessoal
- 15- 4789-0/05 - Comércio varejista de produtos saneantes domissanitários
- 16- 7739-0/99 - Aluguel de outras máquinas e equipamentos comerciais e industriais não especificados anteriormente, sem operador
- 17- 9521-5/00 - Reparação e manutenção de equipamentos eletroeletrônicos de uso pessoal e doméstico
- 18- 4751-2/01 - Comércio varejista especializado de equipamentos e suprimentos de informática

**Cláusula Terceira** – Tendo em vista as alterações ocorridas, e havendo a necessidade de consolidação das cláusulas, decido aprovar o seguinte texto, revogando quaisquer dispositivos anteriores que conflitem com o ora aprovado:

*[Handwritten signature]*

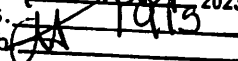
JURITIGURI/MA  
 Proc. 109001/2023  
 Fis. 1913  
 Rubr. 

## W R C BEZERRA - EPP

### INSTRUMENTO DE CONSOLIDAÇÃO DE EMPRESÁRIO INDIVIDUAL

**WENDEL RICARDO COSTA BEZERRA**, BRASILEIRO, SOLTEIRO, EMPRESÁRIO, natural da cidade de Itapecuru Mirim – MA, data de nascimento 15/07/1987, portador da Carteira Nacional de Habilitação (CNH): nº 03685495050, expedida por DETRAN/MA em 22/07/2015 e CPF: nº 013.932.473-93, residente e domiciliada na cidade de Itapecuru Mirim - MA, na AVENIDA BRASIL, nº 258 A, CENTRO, CEP: 65485-000; Empresário da **W R C BEZERRA**, sediada na RUA CORONEL CATAO, nº 399, CENTRO, Itapecuru Mirim - MA, CEP: 65485-000; com seu ato constitutivo arquivado na JUCEMA, sob o NIRE nº 21 1 01610618, devidamente inscrita no CNPJ sob o nº 10.401.351/0001-68, resolve consolidar:

#### Cláusula Primeira - DO NOME EMPRESARIAL (art. 968, II, CC)

O empresário individual adotará como nome empresarial a firma **W R C BEZERRA**, e usará a expressão **ELETROWENDEL** como nome fantasia.

#### Cláusula Segunda - DO CAPITAL (art. 968, III, CC)

O capital será de R\$ 250.000,00 (duzentos cinquenta mil reais), totalmente subscrito e integralizado, neste ato, da seguinte forma: R\$ 250.000,00 (duzentos e cinquenta mil reais) em moeda corrente do País

#### Cláusula Terceira - DA SEDE (art. 968, IV, CC)

O Empresário Individual terá sua sede no seguinte endereço: RUA CORONEL CATAO, nº 399, CENTRO, Itapecuru Mirim - MA, CEP: 65485-000

**Cláusula Quarta** - O Empresário Individual terá por objeto as seguintes atividades econômicas:

- 1- 4753-9/00 - Comércio varejista especializado de eletrodomésticos e equipamentos de áudio e vídeo
- 2- 4669-9/99 - Comércio atacadista de outras máquinas e equipamentos não especificados anteriormente; partes e peças
- 3- 3314-7/07 - Manutenção e reparação de máquinas e aparelhos de refrigeração e ventilação para uso industrial e comercial
- 4- 4322-3/02 - Instalação e manutenção de sistemas centrais de ar condicionado, de ventilação e refrigeração
- 5- 4742-3/00 - Comércio varejista de material elétrico
- 6- 4744-0/05 - Comércio varejista de materiais de construção não especificados anteriormente
- 7- 4752-1/00 - Comércio varejista especializado de equipamentos de telefonia e comunicação
- 8- 4754-7/01 - Comércio varejista de móveis
- 9- 4756-3/00 - Comércio varejista especializado de instrumentos musicais e acessórios
- 10- 4757-1/00 - Comércio varejista especializado de peças e acessórios para aparelhos eletroeletrônicos para uso doméstico, exceto informática e comunicação
- 11- 4761-0/03 - Comércio varejista de artigos de papelaria

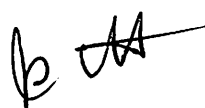

- 12-4763-6/01 - Comércio varejista de brinquedos e artigos recreativos
- 13-4763-6/02 - Comércio varejista de artigos esportivos
- 14-4772-5/00 - Comércio varejista de cosméticos, produtos de perfumaria e de higiene pessoal
- 15-4789-0/05 - Comércio varejista de produtos saneantes domissanitários
- 16-7739-0/99 - Aluguel de outras máquinas e equipamentos comerciais e industriais não especificados anteriormente, sem operador
- 17-9521-5/00 - Reparação e manutenção de equipamentos eletroeletrônicos de uso pessoal e doméstico
- 18-4751-2/01 - Comércio varejista especializado de equipamentos e suprimentos de informática

**Cláusula Quinta - DECLARAÇÃO DE DESIMPEDIMENTO** (art. 37, II, Lei nº 8.934, de 1994)

O empresário declara, sob as penas da lei, inclusive que são verídicas todas as informações prestadas neste instrumento e quanto ao disposto no artigo 299 do Código Penal, não estar impedido de exercer atividade empresária e não possuir outro registro como Empresário Individual no País.

**Cláusula Sexta - DO INÍCIO DAS ATIVIDADES E PRAZO DE DURAÇÃO** (art. 53, III, F, Decreto nº 1.800/96)

A Empresa iniciará suas atividades em 01/10/2008 e seu prazo de duração será por tempo indeterminado. E, por estar assim constituído, assino o presente instrumento.

E, por estar assim justo e acertado, assino o presente contrato.

BURITICUPU-MA  
Proc. 109001 2023  
Fis. 1916  
Rub. 1916

---

WENDEL RICARDO COSTA BEZERRA  
EMPRESÁRIO

*[Handwritten signature]*



## ASSINATURA ELETRÔNICA

BURITICUPI-MA  
Proc. 1909001 2023  
Fls. 1913  
Rub. AA

Certificamos que o ato da empresa W R C BEZERRA - EPP consta assinado digitalmente por:

IDENTIFICAÇÃO DO(S) ASSINANTE(S)	
CPF/CNPJ	Nome
01393247393	WENDEL RICARDO COSTA BEZERRA

CERTIFICO O REGISTRO EM 19/10/2021 05:52 SOB N° 20211183644.  
PROTOCOLO: 211183644 DE 19/10/2021.  
CÓDIGO DE VERIFICAÇÃO: 12107685220. CNPJ DA SEDE: 10401351000168.  
NIRE: 21101610618. COM EFEITOS DO REGISTRO EM: 19/10/2021.  
W R C BEZERRA - EPP

**JUCEMA**

LÍLIAN THERESA RODRIGUES MENDONÇA  
SECRETÁRIA-GERAL  
www.empresafacil.ma.gov.br

A validade deste documento, se impresso, fica sujeito à comprovação de sua autenticidade nos respectivos portais, informando seus respectivos códigos de verificação.

**ALTERAÇÃO CONTRATUAL**  
**CNPJ: 10.401.351/0001-68**  
**ELETRO WENDEL LTDA**

BURITICURU-MA  
Proc. 1090001/2023  
Fls. 1918  
Rub. 1918

**WENDEL RICARDO COSTA BEZERRA**, Brasileiro, Solteiro, nascido em 15/07/1987, Empresário, número do documento 013.932.473-93, residente e domiciliado no(a): AVENIDA BRASIL 258, CENTRO, A Itapecuru Mirim - MA, CEP 65485-000 (art. 997, I, CC).

Sócio da sociedade limitada **ELETRO WENDEL LTDA**, sediada na RUA CORONEL CATÃO, nº 399, CENTRO, CEP: 65485-000, Itapecuru Mirim - MA com registro nessa Junta Comercial, inscrito no CNPJ sob o nº 10.401.351/0001-68 resolve alterar seu contrato sob as seguintes cláusulas:

**CLAUSULA I: DO DESENQUADRAMENTO**

O sócio declara que a sociedade não está mais enquadrada na condição de EPP (Empresa de Pequeno Porte) (EPP), nos termos da Lei Complementar nº 123, de 14 de dezembro de 2006, e que não se enquadra em qualquer das hipóteses de exclusão relacionadas no § 4º do art. 3º da mencionada lei. (art. 3º, II, LC 123/2006)

**CLAUSULA II: DEMAIS CLAUSULAS**

As demais cláusulas constantes no contrato social e que não tenham sido mencionadas na presente alteração continuam inalteradas.

E por estar assim justo e acertado, assina a presente alteração do contrato social.

Itapecuru Mirim - MA, 17 de Outubro de 2023

---

**WENDEL RICARDO COSTA BEZERRA**  
*Sócio/Administrador*

A

b





## ASSINATURA ELETRÔNICA

BURITICUPU-MA  
Proc. 1909001/2023  
Fis. 1919  
Rub. 1919

Certificamos que o ato da empresa ELETRO WENDEL LTDA consta assinado digitalmente por:

IDENTIFICAÇÃO DO(S) ASSINANTE(S)	
CPF/CNPJ	Nome
01393247393	WENDEL RICARDO COSTA BEZERRA

CERTIFICO O REGISTRO EM 19/10/2023 13:53 SOB N° 20231310250.  
PROTOCOLO: 231310250 DE 19/10/2023.  
CÓDIGO DE VERIFICAÇÃO: 12315220222. CNPJ DA SEDE: 10401351000168.  
NIRE: 21201282035. COM EFEITOS DO REGISTRO EM: 17/10/2023.  
ELETRO WENDEL LTDA

**JUCEMA**

CARLOS ANDRÉ DE MORAES PEREIRA  
SECRETÁRIO-GERAL  
empresafacil.ma.gov.br

A validade deste documento, se impresso, fica sujeito à comprovação de sua autenticidade nos respectivos portais, informando seus respectivos códigos de verificação.

## CERTIDÃO ESPECÍFICA

BURITICUPULMA  
Proc. 1109001/2023  
Fls. 190  
Rub. JA

### Sistema Nacional de Registro de Empresas Mercantis - SINREM

Certificamos que as informações abaixo constam dos documentos arquivados nesta Junta Comercial e são vigentes na data da sua expedição.

Certificamos que ELETRO WENDEL LTDA encontra-se registrada nesta Junta Comercial, como segue:			Protocolo: MAC2302945896
NIRE 21201282035 CNPJ 10.401.351/0001-68		Situação ATIVA Status SEM STATUS	
Endereço Completo Rua CORONEL CATÃO, Nº 399, xxxxx, CENTRO - Itapecuru Mirim/MA - CEP 65485-000			
Arquivamentos Posteriores			
Ato	Número	Data	Descrição
223 002	20230498205	14/04/2023	BALANCO
002	21201282035	22/08/2022	TRANSFORMACAO
002	21201282035	22/08/2022	ALTERACAO DE DADOS E DE NOME EMPRESARIAL
223 002	20220511128	04/05/2022	BALANCO
002	20211183644	19/10/2021	ALTERACAO DE DADOS (EXCETO NOME EMPRESARIAL)
223	20210573996	03/05/2021	BALANCO
223 002	20200321668	07/05/2020	BALANCO
002	20191041882	20/09/2019	ALTERACAO DE DADOS (EXCETO NOME EMPRESARIAL)
002	20191041882	20/09/2019	ALTERACAO DE DADOS (EXCETO NOME EMPRESARIAL)
223	20190319607	02/05/2019	BALANCO
002	20180620428	08/08/2018	ALTERACAO DE DADOS (EXCETO NOME EMPRESARIAL)
223	20180305450	25/04/2018	BALANCO
901	20180206664	19/01/2018	PROCURACAO
223	20170530973	26/04/2017	BALANCO
307	20170023710	18/01/2017	REENQUADRAMENTO DE MICROEMPRESA COMO EMPRESA DE PEQUENO PORTE
002	20170023699	18/01/2017	ALTERACAO DE DADOS (EXCETO NOME EMPRESARIAL)
002	20160894433	02/01/2017	ALTERACAO DE DADOS (EXCETO NOME EMPRESARIAL)
223	20160812097	26/10/2016	BALANCO
002	20160066778	29/02/2016	ALTERACAO DE DADOS (EXCETO NOME EMPRESARIAL)
223	20150392877	22/05/2015	BALANCO
315	20080422241	10/10/2008	ENQUADRAMENTO DE MICROEMPRESA
080	21101610618	10/10/2008	INSCRIÇÃO

Esta certidão foi emitida automaticamente em 03/10/2023, às 10:27:01 (horário de Brasília).  
Se impressa, verificar sua autenticidade no <https://www.empresafacil.ma.gov.br>, com o código XIVFGDUG.



MAC2302945896

CARLOS ANDRÉ DE MORAES PEREIRA  
Secretário(a) Geral



# CNH Digital

Departamento Nacional de Trânsito



VALIDA EM TODO  
O TERRITÓRIO NACIONAL  
2112545710

NOME WENDEL RICARDO COSTA BEZERRA		
DOC. IDENTIDADE/ORG EMISSORAUF 256390720030 GEJUSPC MA		
CPF 013.932.473-93	DATA NASCIMENTO 15/07/1987	
FILIAÇÃO ISMAR DE JESUS BEZERRA BEATRIZ COSTA BEZERRA		
PERMISSÃO	ACC	CAT. HAB. AP
Nº REGISTRO 9265495050	VALIDADE 12/09/2025	1ª HABILITAÇÃO 16/09/2005

OBSERVAÇÕES

*Wenel Ricardo Costa Bezerra*  
ASSINATURA DO PORTADOR

LOCAL SÃO LUIZ, MA	DATA EMISSÃO 13/08/2020
-----------------------	----------------------------

ASSINADO DIGITALMENTE  
DEPARTAMENTO ESTADUAL DE TRÂNSITO  
40668844874  
MA042942373

MARANHÃO



QR-CODE



Documento assinado com certificado digital em conformidade com a Medida Provisória nº 2200-2/2001. Sua validade poderá ser confirmada por meio da comparação deste arquivo digital com o arquivo de assinatura (.p7s) no endereço: < <http://www.serpro.gov.br/assinador-digital> >.

SERPRO / DENATRAN

BURITICURU-MA  
Proc. 1091001/2023  
Fls. 1922  
Rub. *[Handwritten]*

*[Handwritten mark]*

*[Handwritten signature]*



Ministério da Fazenda  
Secretaria da Receita Federal do Brasil

Comprovante de Situação Cadastral no CPF

Nº do CPF: 013.932.473-93

Nome: WENDEL RICARDO COSTA BEZERRA

Data de Nascimento: 15/07/1987

Situação Cadastral: REGULAR

Data da Inscrição: 07/08/2003

Digito Verificador: 00

BH/ITICUBU/MA  
Proc. 1909001/2023  
Fls. 1923  
Rub. JA

Comprovante emitido às: 15:09:05 do dia 15/03/2023 (hora e data de Brasília).  
Código de controle do comprovante: 5AEC.CAAE.529E.7BAD



X

Este documento não substitui o "Comprovante de Inscrição no CPF".

(Modelo aprovado pela IN/RFB nº 1.548, de 13/02/2015.)

Handwritten signature

 <b>REPÚBLICA FEDERATIVA DO BRASIL</b> <b>CADASTRO NACIONAL DA PESSOA JURÍDICA</b>			<b>MUNICÍPIO: MA</b> <b>Proc. 19091001/2023</b> <b>Fis. AA</b> <b>Rub. AA</b>	
NÚMERO DE INSCRIÇÃO <b>10.401.351/0001-68</b> MATRIZ	<b>COMPROVANTE DE INSCRIÇÃO E DE SITUAÇÃO CADASTRAL</b>	DATA DE ABERTURA <b>10/10/2008</b>		
NOME EMPRESARIAL <b>ELETRO WENDEL LTDA</b>				
TÍTULO DO ESTABELECIMENTO (NOME DE FANTASIA) <b>ELETROWENDEL</b>				PORTE <b>EPP</b>
CÓDIGO E DESCRIÇÃO DA ATIVIDADE ECONÔMICA PRINCIPAL <b>47.53-9-00 - Comércio varejista especializado de eletrodomésticos e equipamentos de áudio e vídeo</b>				
CÓDIGO E DESCRIÇÃO DAS ATIVIDADES ECONÔMICAS SECUNDÁRIAS <b>33.14-7-07 - Manutenção e reparação de máquinas e aparelhos de refrigeração e ventilação para uso industrial e comercial</b> <b>43.22-3-02 - Instalação e manutenção de sistemas centrais de ar condicionado, de ventilação e refrigeração</b> <b>46.69-9-99 - Comércio atacadista de outras máquinas e equipamentos não especificados anteriormente; partes e peças</b> <b>47.42-3-00 - Comércio varejista de material elétrico</b> <b>47.44-0-05 - Comércio varejista de materiais de construção não especificados anteriormente</b> <b>47.51-2-01 - Comércio varejista especializado de equipamentos e suprimentos de informática</b> <b>47.52-1-00 - Comércio varejista especializado de equipamentos de telefonia e comunicação</b> <b>47.54-7-01 - Comércio varejista de móveis</b> <b>47.56-3-00 - Comércio varejista especializado de instrumentos musicais e acessórios</b> <b>47.57-1-00 - Comércio varejista especializado de peças e acessórios para aparelhos eletroeletrônicos para uso doméstico, exceto informática e comunicação</b> <b>47.61-0-03 - Comércio varejista de artigos de papelaria</b> <b>47.63-6-01 - Comércio varejista de brinquedos e artigos recreativos</b> <b>47.63-6-02 - Comércio varejista de artigos esportivos</b> <b>47.72-5-00 - Comércio varejista de cosméticos, produtos de perfumaria e de higiene pessoal</b> <b>47.89-0-05 - Comércio varejista de produtos saneantes domissanitários</b> <b>77.39-0-99 - Aluguel de outras máquinas e equipamentos comerciais e industriais não especificados anteriormente, sem operador</b> <b>95.21-5-00 - Reparação e manutenção de equipamentos eletroeletrônicos de uso pessoal e doméstico</b>				
CÓDIGO E DESCRIÇÃO DA NATUREZA JURÍDICA <b>206-2 - Sociedade Empresária Limitada</b>				
LOGRADOURO <b>R CORONEL CATAO</b>	NÚMERO <b>399</b>	COMPLEMENTO <b>*****</b>		
CEP <b>65.485-000</b>	BAIRRO/DISTRITO <b>CENTRO</b>	MUNICÍPIO <b>ITAPECURU MIRIM</b>	UF <b>MA</b>	
ENDEREÇO ELETRÔNICO <b>WENDELRCB@HOTMAIL.COM</b>	TELEFONE <b>(98) 8866-3331</b>			
ENTE FEDERATIVO RESPONSÁVEL (EFR) <b>*****</b>				
SITUAÇÃO CADASTRAL <b>ATIVA</b>			DATA DA SITUAÇÃO CADASTRAL <b>10/10/2008</b>	
MOTIVO DE SITUAÇÃO CADASTRAL				
SITUAÇÃO ESPECIAL <b>*****</b>			DATA DA SITUAÇÃO ESPECIAL <b>*****</b>	

Aprovado pela Instrução Normativa RFB nº 2.119, de 06 de dezembro de 2022.

Emitido no dia 03/10/2023 às 10:43:58 (data e hora de Brasília).

Página: 1/1

BURITICI PU-MA  
 Proc. 10.000.000 2023  
 Fla. 1929  
 Rub. *JK*



REPÚBLICA FEDERATIVA DO BRASIL  
 CADASTRO NACIONAL DA PESSOA JURÍDICA

NÚMERO DE INSCRIÇÃO 10.401.351/0001-68 MATRIZ	COMPROVANTE DE INSCRIÇÃO E DE SITUAÇÃO CADASTRAL	DATA DE ABERTURA 10/10/2008
---	---	--------------------------------

NOME EMPRESARIAL ELETRO WENDEL LTDA
--

TÍTULO DO ESTABELECIMENTO (NOME DE FANTASIA) ELETROWENDEL	PORTE DEMAIS <input checked="" type="checkbox"/>
--	---

CÓDIGO E DESCRIÇÃO DA ATIVIDADE ECONÔMICA PRINCIPAL 47.53-9-00 - Comércio varejista especializado de eletrodomésticos e equipamentos de áudio e vídeo
--

CÓDIGO E DESCRIÇÃO DAS ATIVIDADES ECONÔMICAS SECUNDÁRIAS 33.14-7-07 - Manutenção e reparação de máquinas e aparelhos de refrigeração e ventilação para uso industrial e comercial 43.22-3-02 - Instalação e manutenção de sistemas centrais de ar condicionado, de ventilação e refrigeração 46.69-9-99 - Comércio atacadista de outras máquinas e equipamentos não especificados anteriormente; partes e peças 47.42-3-00 - Comércio varejista de material elétrico 47.44-0-05 - Comércio varejista de materiais de construção não especificados anteriormente 47.51-2-01 - Comércio varejista especializado de equipamentos e suprimentos de informática 47.52-1-00 - Comércio varejista especializado de equipamentos de telefonia e comunicação 47.54-7-01 - Comércio varejista de móveis 47.56-3-00 - Comércio varejista especializado de instrumentos musicais e acessórios 47.57-1-00 - Comércio varejista especializado de peças e acessórios para aparelhos eletroeletrônicos para uso doméstico, exceto informática e comunicação 47.61-0-03 - Comércio varejista de artigos de papelaria 47.63-6-01 - Comércio varejista de brinquedos e artigos recreativos 47.63-6-02 - Comércio varejista de artigos esportivos 47.72-5-00 - Comércio varejista de cosméticos, produtos de perfumaria e de higiene pessoal 47.89-0-05 - Comércio varejista de produtos saneantes domissanitários 77.39-0-99 - Aluguel de outras máquinas e equipamentos comerciais e industriais não especificados anteriormente, sem operador 95.21-5-00 - Reparação e manutenção de equipamentos eletroeletrônicos de uso pessoal e doméstico
--

CÓDIGO E DESCRIÇÃO DA NATUREZA JURÍDICA 206-2 - Sociedade Empresária Limitada
--

LOGRADOURO R CORONEL CATAO	NÚMERO 399	COMPLEMENTO *****
-------------------------------	---------------	----------------------

CEP 65.485-000	BAIRRO/DISTRITO CENTRO	MUNICÍPIO ITAPECURU MIRIM	UF MA
-------------------	---------------------------	------------------------------	----------

ENDEREÇO ELETRÔNICO WENDELRCB@HOTMAIL.COM	TELEFONE (98) 8866-3331
--	----------------------------

ENTE FEDERATIVO RESPONSÁVEL (EFR) *****
--

SITUAÇÃO CADASTRAL ATIVA	DATA DA SITUAÇÃO CADASTRAL 10/10/2008
-----------------------------	--

MOTIVO DE SITUAÇÃO CADASTRAL
------------------------------

SITUAÇÃO ESPECIAL *****	DATA DA SITUAÇÃO ESPECIAL *****
----------------------------	------------------------------------

Aprovado pela Instrução Normativa RFB nº 2.119, de 06 de dezembro de 2022.

Emitido no dia 19/10/2023 às 13:56:49 (data e hora de Brasília).

Página: 1/1

*JK*



MINISTÉRIO DA FAZENDA  
Secretaria da Receita Federal do Brasil  
Procuradoria-Geral da Fazenda Nacional

BURELITICURU, MA  
Proc. 10410016 2023  
Fis. 1926  
Rub. JA

**CERTIDÃO POSITIVA COM EFEITOS DE NEGATIVA DE DÉBITOS RELATIVOS AOS TRIBUTOS  
FEDERAIS E À DÍVIDA ATIVA DA UNIÃO**

Nome: **ELETRO WENDEL LTDA**  
CNPJ: **10.401.351/0001-68**

Ressalvado o direito de a Fazenda Nacional cobrar e inscrever quaisquer dívidas de responsabilidade do sujeito passivo acima identificado que vierem a ser apuradas, é certificado que:

1. constam débitos administrados pela Secretaria da Receita Federal do Brasil (RFB) com exigibilidade suspensa nos termos do art. 151 da Lei nº 5.172, de 25 de outubro de 1966 - Código Tributário Nacional (CTN), ou objeto de decisão judicial que determina sua desconsideração para fins de certificação da regularidade fiscal, ou ainda não vencidos; e
2. constam nos sistemas da Procuradoria-Geral da Fazenda Nacional (PGFN) débitos inscritos em Dívida Ativa da União (DAU) com exigibilidade suspensa nos termos do art. 151 do CTN, ou garantidos mediante bens ou direitos, ou com embargos da Fazenda Pública em processos de execução fiscal, ou objeto de decisão judicial que determina sua desconsideração para fins de certificação da regularidade fiscal.

Conforme disposto nos arts. 205 e 206 do CTN, este documento tem os mesmos efeitos da certidão negativa.

Esta certidão é válida para o estabelecimento matriz e suas filiais e, no caso de ente federativo, para todos os órgãos e fundos públicos da administração direta a ele vinculados. Refere-se à situação do sujeito passivo no âmbito da RFB e da PGFN e abrange inclusive as contribuições sociais previstas nas alíneas 'a' a 'd' do parágrafo único do art. 11 da Lei nº 8.212, de 24 de julho de 1991.

A aceitação desta certidão está condicionada à verificação de sua autenticidade na Internet, nos endereços <<http://rfb.gov.br>> ou <<http://www.pgfn.gov.br>>.

Certidão emitida gratuitamente com base na Portaria Conjunta RFB/PGFN nº 1.751, de 2/10/2014.  
Emitida às 14:25:42 do dia 17/05/2023 <hora e data de Brasília>.  
Válida até 13/11/2023.

Código de controle da certidão: **A1B1.658B.C6D1.C733**  
Qualquer rasura ou emenda invalidará este documento.

JA



Voltar

Imprimir

ITAPECURU, MA  
Proc. 1001001  
Fis. 1928  
Rub. 1928



**Certificado de Regularidade do FGTS - CRF**

**Inscrição:** 10.401.351/0001-68  
**Razão Social:** ELETRO WENDEL LTDA  
**Endereço:** R CORONEL CATAO 399 / CENTRO / ITAPECURU MIRIM / MA / 65485-000

A Caixa Econômica Federal, no uso da atribuição que lhe confere o Art. 7, da Lei 8.036, de 11 de maio de 1990, certifica que, nesta data, a empresa acima identificada encontra-se em situação regular perante o Fundo de Garantia do Tempo de Serviço - FGTS.

O presente Certificado não servirá de prova contra cobrança de quaisquer débitos referentes a contribuições e/ou encargos devidos, decorrentes das obrigações com o FGTS.

**Validade:** 21/09/2023 a 20/10/2023 ✓

**Certificação Número:** 2023092107132740250703

Informação obtida em 03/10/2023 10:33:48

A utilização deste Certificado para os fins previstos em Lei esta condicionada a verificação de autenticidade no site da Caixa: [www.caixa.gov.br](http://www.caixa.gov.br)



PODER JUDICIÁRIO  
JUSTIÇA DO TRABALHO

BURITICUPU, MA  
Proc. 104001-2823  
Fls. 193  
Rub. 193

### CERTIDÃO NEGATIVA DE DÉBITOS TRABALHISTAS

Nome: ELETRO WENDEL LTDA (MATRIZ E FILIAIS)  
CNPJ: 10.401.351/0001-68  
Certidão n°: 55596324/2023  
Expedição: 10/10/2023, às 15:48:36  
Validade: 07/04/2024 - 180 (cento e oitenta) dias, contados da data de sua expedição.

Certifica-se que **ELETRO WENDEL LTDA (MATRIZ E FILIAIS)**, inscrito(a) no CNPJ sob o n° 10.401.351/0001-68, **NÃO CONSTA** como inadimplente no Banco Nacional de Devedores Trabalhistas.  
Certidão emitida com base nos arts. 642-A e 883-A da Consolidação das Leis do Trabalho, acrescentados pelas Leis ns.º 12.440/2011 e 13.467/2017, e no Ato 01/2022 da CGJT, de 21 de janeiro de 2022. Os dados constantes desta Certidão são de responsabilidade dos Tribunais do Trabalho.  
No caso de pessoa jurídica, a Certidão atesta a empresa em relação a todos os seus estabelecimentos, agências ou filiais.  
A aceitação desta certidão condiciona-se à verificação de sua autenticidade no portal do Tribunal Superior do Trabalho na Internet (<http://www.tst.jus.br>).  
Certidão emitida gratuitamente.

#### INFORMAÇÃO IMPORTANTE

Do Banco Nacional de Devedores Trabalhistas constam os dados necessários à identificação das pessoas naturais e jurídicas inadimplentes perante a Justiça do Trabalho quanto às obrigações estabelecidas em sentença condenatória transitada em julgado ou em acordos judiciais trabalhistas, inclusive no concernente aos recolhimentos previdenciários, a honorários, a custas, a emolumentos ou a recolhimentos determinados em lei; ou decorrentes de execução de acordos firmados perante o Ministério Público do Trabalho, Comissão de Conciliação Prévia ou demais títulos que, por disposição legal, contiver força executiva.



BURITIGUBI/MA  
Proc. 1009001/2023  
Fls. 1929  
Rub. 1929

MINISTÉRIO DO TRABALHO E EMPREGO  
SECRETARIA DE INSPEÇÃO DO TRABALHO

**CERTIDÃO**

**EMPREGADOR: ELETRO WENDEL LTDA**

**CNPJ: 10.401.351/0001-68**

**CERTIDÃO EMITIDA em 10/10/2023, às 15:56:44**

Conforme os registros administrativos do Sistema de Escrituração Digital das Obrigações Fiscais, Previdenciárias e Trabalhistas (eSocial), certifica-se que o empregador acima identificado está, na data de processamento dos dados, desobrigado a reservar percentual de seus cargos para pessoas com deficiência ou beneficiários reabilitados pela Previdência Social, tendo em vista o não enquadramento na hipótese legal prevista no art. 93, caput, da Lei nº 8.213 de 1991.

**Data do processamento dos dados: 03/10/2023**

1. Esta certidão reflete tão somente os dados constantes dos registros administrativos do eSocial. Esses dados são declarados pelo próprio empregador, não havendo validação por parte da Secretaria de Inspeção do Trabalho.
2. Esta certidão não abrange autos de infração e decisões judiciais relativos à obrigação de preencher vagas com pessoas com deficiência ou beneficiários reabilitados da Previdência Social, conforme art. 93 da Lei nº 8.213 de 1991.
3. Esta certidão abrange todos os estabelecimentos do empregador.
4. A autenticidade desta certidão poderá ser confirmada no endereço <https://certidoes.sit.trabalho.gov.br/pcdreab/verificar> com o código de verificação **unoZvMcjetEv8rv**.



BURITICUPU-MA  
Proc. 1001001/2023  
Fis. 1930  
Rub. AA

MINISTÉRIO DO TRABALHO E EMPREGO  
SECRETARIA DE INSPEÇÃO DO TRABALHO

**CERTIDÃO**

**EMPREGADOR: ELETRO WENDEL LTDA**

**CNPJ: 10.401.351/0001-68**

**CERTIDÃO EMITIDA em 10/10/2023, às 15:57:35**

Conforme os registros administrativos do Sistema de Escrituração Digital das Obrigações Fiscais, Previdenciárias e Trabalhistas (eSocial), recebidos e processados até a data abaixo informada, certifica-se que o empregador acima identificado emprega aprendizes em número **IGUAL** ao percentual mínimo previsto no art. 429, caput, da CLT.

**Data do processamento dos dados: 03/10/2023**

1. Esta certidão reflete tão somente os dados constantes dos registros administrativos do eSocial. Esses dados são declarados pelo próprio empregador, não havendo validação por parte da Secretaria de Inspeção do Trabalho.
2. Esta certidão não abrange autos de infração e decisões judiciais relativos à obrigação de preencher vagas de Aprendizagem Profissional, conforme art. 429, caput, da CLT.
3. Para todos os fins legais, inclusive no que concerne à comprovação de regularidade prevista na Lei nº 14.133, de 2021, esta certidão terá validade exclusivamente para este estabelecimento. Outro estabelecimento desta mesma empresa, que intencione a contratação em processo de licitação e de contrato administrativo, precisa apresentar certidão específica com seu CNPJ completo.
4. A autenticidade desta certidão poderá ser confirmada no endereço <https://certidoes.sit.trabalho.gov.br/aprendiz/verificar> com o código de verificação **GcoSZEhSqaC2hh3**.



MINISTÉRIO DO TRABALHO E EMPREGO  
SECRETARIA DE INSPEÇÃO DO TRABALHO  
COORDENAÇÃO-GERAL DE RECURSOS

CERTIDÃO DE DÉBITOS TRABALHISTAS  
NEGATIVA

BURITICUPI-MA  
Proc. 10401351/2023  
Fis. 1931  
Rub.

EMPREGADOR: ELETRO WENDEL LTDA

INSCRIÇÃO: 10.401.351/0001-68

DATA E HORA DA EMISSÃO: 10/10/2023, às 15:55:42, conforme horário oficial de Brasília

CERTIFICA-SE, de acordo com as informações registradas no sistema de Controle de Processos de Multas e Recursos que, nesta data, **NÃO CONSTAM** débitos decorrentes de autuações em face do empregador acima identificado.

1. Esta certidão abrange todos os estabelecimentos do empregador.
2. A presente certidão não modifica a situação do empregador que conste do cadastro previsto na Portaria Interministerial MTE/SDH n° 2, de 12 de maio de 2011, que disciplina o Cadastro de Empregadores que tenham submetido trabalhadores a condições análogas a de escravo.
3. Conforme artigo 103, § 2º da Portaria MTP n° 667/2021, a certidão ora instituída refletirá sempre a última situação ocorrida em cadastros administrativos pelo emitente, de modo que, havendo processos enviados à Procuradoria da Fazenda Nacional - PFN, quanto a estes, poderá ser obtida certidão específica perante aquele órgão, visando a demonstrar a situação atualizada dos mesmos.
4. Expedida com base na Portaria MTP n° 667, de 8 de novembro de 2021. Emitida gratuitamente.



Dados para conferência da autenticidade desta certidão:

Endereço: <https://eprocesso.sit.trabalho.gov.br/Certidao/Validar>

Código: P8HGWV6VEU

A autenticidade também pode ser verificada a partir do QR Code ao lado.

INSC. ESTADUAL: 12.307.917-9  
RAZÃO SOCIAL: ELETRO WENDEL LTDA

ÚLTIMA ALTERAÇÃO: 22/08/2022

SITUAÇÃO FISCAL: REGULAR  
MOTIVOS FISCAIS:

SERASA: Não

SITUAÇÃO CADASTRAL: ATIVO  
MOTIVO CADASTRAL: --

**DADOS GERAIS**

CPF/CNPJ: 10.401.351/0001-68  
RAZÃO SOCIAL: ELETRO WENDEL LTDA  
NIRE: 21201282035  
INÍCIO DE ATIVIDADES: 13/10/2008  
AGÊNCIA REGIONAL: 34 - AGÊNCIA DE ITAPECURU MIRIM  
TIPO DE SOCIEDADE: SOCIEDADE EMPRESÁRIA LIMITADA  
REGIME DE PAG.: NORMAL  
DATA OBRIG. NFE: 01/07/2010  
CORREIO ELETRÔNICO: aldemir.multicontas@gmail.com

INSC. CENTRALIZADORA: --  
TIPO PESSOA: JURÍDICA  
CAPITAL SOCIAL: 250.000,00  
UFRE: 49 - Ufre/Bacabal  
CAT. DO ESTABELECIMENTO: MATRIZ OU UNICO  
DATA OBRIG. EFD: 01/10/2022  
ÁREA UTILIZADA: 0

BURITICURU MA  
Proc. 1909006/2023  
Fis. 1932  
Rub. 1932

**ENDEREÇO DE ESTABELECIMENTO**

CEP 65485-000  
ENDEREÇO RUA CORONEL CATAO  
COMPLEMENTO: --  
PONTO DE REFERENC.: EM FRENTE AO VIVA PROCON  
CIDADE: ITAPECURU MIRIM  
TELEFONE: --  
CEP CAIXA POSTAL: --

NÚMERO: 399  
BAIRRO: CENTRO  
ESTADO: MA  
FAX: --

**ENDEREÇO FISCAL**

CEP --  
ENDEREÇO RUA CORONEL CATÃO  
COMPLEMENTO: --  
PONTO DE REFERENC.: --  
CIDADE: ITAPECURU MIRIM  
TELEFONE: (98)8866-3331  
CEP CAIXA POSTAL: 00000-000

NÚMERO: 399  
BAIRRO: CENTRO  
ESTADO: MA  
FAX: --

**CNAE - ATIVIDADES ECONÔMICAS**

ORDEM	CÓDIGO	DESCRIÇÃO
1	4753900	COMÉRCIO VAREJISTA ESPECIALIZADO DE ELETRODOMÉSTICOS E EQUIPAMENTOS DE ÁUDIO E VÍDEO
2	9521500	REPARAÇÃO E MANUTENÇÃO DE EQUIPAMENTOS ELETROELETRÔNICOS DE USO PESSOAL E DOMÉSTICO
3	4669999	COMÉRCIO ATACADISTA DE OUTRAS MÁQUINAS E EQUIPAMENTOS NÃO ESPECIFICADOS ANTERIORMENTE;
4	4742300	COMÉRCIO VAREJISTA DE MATERIAL ELÉTRICO
5	4744005	COMÉRCIO VAREJISTA DE MATERIAIS DE CONSTRUÇÃO NÃO ESPECIFICADOS ANTERIORMENTE
6	4751201	COMÉRCIO VAREJISTA ESPECIALIZADO DE EQUIPAMENTOS E SUPRIMENTOS DE INFORMÁTICA
7	4752100	COMÉRCIO VAREJISTA ESPECIALIZADO DE EQUIPAMENTOS DE TELEFONIA E COMUNICAÇÃO
8	4754701	COMÉRCIO VAREJISTA DE MÓVEIS
9	4756300	COMÉRCIO VAREJISTA ESPECIALIZADO DE INSTRUMENTOS MUSICAIS E ACESSÓRIOS
10	4757100	COMÉRCIO VAREJISTA ESPECIALIZADO DE PEÇAS E ACESSÓRIOS PARA APARELHOS ELETROELETRÔNICOS PARA
11	4761003	COMÉRCIO VAREJISTA DE ARTIGOS DE PAPELARIA
12	4763601	COMÉRCIO VAREJISTA DE BRINQUEDOS E ARTIGOS RECREATIVOS
13	4763602	COMÉRCIO VAREJISTA DE ARTIGOS ESPORTIVOS
14	4772500	COMÉRCIO VAREJISTA DE COSMÉTICOS, PRODUTOS DE PERFUMARIA E DE HIGIENE PESSOAL
15	4789005	COMÉRCIO VAREJISTA DE PRODUTOS SANEANTES DOMISSANITÁRIOS
16	7739099	ALUGUEL DE OUTRAS MÁQUINAS E EQUIPAMENTOS COMERCIAIS E INDUSTRIAIS NÃO ESPECIFICADOS
17	3314707	MANUTENÇÃO E REPARAÇÃO DE MÁQUINAS E APARELHOS DE REFRIGERAÇÃO E VENTILAÇÃO PARA USO
18	4322302	INSTALAÇÃO E MANUTENÇÃO DE SISTEMAS CENTRAIS DE AR CONDICIONADO, DE VENTILAÇÃO E REFRIGERAÇÃO

**REPRESENTANTES LEGAIS**

CNN/CPF	NOME/RAZÃO SOCIAL	TIPO DE RELAÇÃO
4348957339	FILIPE ARNON MARQUES TAVARES	3 - CONTADOR
1393247393	WENDEL RICARDO COSTA BEZERRA	101 - SÓCIO
1393247393	WENDEL RICARDO COSTA BEZERRA	205 - ADMINISTRADOR

*Handwritten signature/initials*

**AÇÕES JUDICIAIS**

TIPO	DATA INCLUSÃO	DATA REVOGAÇÃO	DOC. CONCESSÃO	EFEITO
------	---------------	----------------	----------------	--------

Não existem Ações Judiciais para essa inscrição estadual.

**OBRIGATORIEDADE / CREDENCIAMENTO**

TIPO	DATA INÍCIO	DATA FIM	SITUAÇÃO
------	-------------	----------	----------

Não existem Obrigatoriedades/Credenciamentos para essa

**INCENTIVOS / REGIMES ESPECIAIS**

TIPO	DATA INÍCIO	DATA FIM	SITUAÇÃO
------	-------------	----------	----------

Não existem Incentivos/Regimes Especiais para essa inscrição

BURITICURU-MA  
Proc. 19091001/2023  
Fis. 1433  
Rub. 



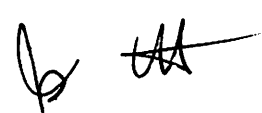

10/10/23, 15:53



Estado do Maranhão

::: Consulta SINTEGRA / ICMS :::

SINTEGRA/ICMS  
Consulta Pública do Cadastro do Estado do Maranhão

BRITIC/UFMA  
Proc. 1209001/2023  
Fls. 1999  
Rub. *[Handwritten Signature]*

Secretaria de Fazenda

Resultado da Consulta SINTEGRA/ICMS

IDENTIFICAÇÃO

CGC: 10.401.351/0001-68 Inscrição Estadual: 12.307917-9

Razão Social: ELETRO WENDEL LTDA

Regime Apuração: NORMAL

ENDEREÇO

Logradouro: RUA CORONEL CATAO

Número: 399 Complemento:

Bairro: CENTRO

Município: ITAPECURU MIRIM UF: MA

CEP: 65485000 DDD: Telefone:

INFORMAÇÕES COMPLEMENTARES

CNAE 4753900 - COMÉRCIO VAREJISTA ESPECIALIZADO DE

Principal: ELETRODOMÉSTICOS E EQUIPAMENTOS DE ÁUDIO E VÍDEO

CNAEs Secundários

Código	Descrição CNAE
4757100	COMÉRCIO VAREJISTA ESPECIALIZADO DE PEÇAS E ACESSÓRIOS PARA APARELHOS ELETROELETRÔNICOS PARA USO DOMÉSTICO, EXCETO INFORMÁTICA E COMUNICAÇÃO
4761003	COMÉRCIO VAREJISTA DE ARTIGOS DE PAPELARIA
4763601	COMÉRCIO VAREJISTA DE BRINQUEDOS E ARTIGOS RECREATIVOS
4763602	COMÉRCIO VAREJISTA DE ARTIGOS ESPORTIVOS
4772500	COMÉRCIO VAREJISTA DE COSMÉTICOS, PRODUTOS DE PERFUMARIA E DE HIGIENE PESSOAL
4789005	COMÉRCIO VAREJISTA DE PRODUTOS SANEANTES DOMISSANITÁRIOS
7739099	ALUGUEL DE OUTRAS MÁQUINAS E EQUIPAMENTOS COMERCIAIS E INDUSTRIAIS NÃO ESPECIFICADOS ANTERIORMENTE, SEM OPERADOR
3314707	MANUTENÇÃO E REPARAÇÃO DE MÁQUINAS E APARELHOS DE REFRIGERAÇÃO E VENTILAÇÃO PARA USO INDUSTRIAL E COMERCIAL
4322302	INSTALAÇÃO E MANUTENÇÃO DE SISTEMAS CENTRAIS DE AR CONDICIONADO, DE VENTILAÇÃO E REFRIGERAÇÃO
9521500	REPARAÇÃO E MANUTENÇÃO DE EQUIPAMENTOS ELETROELETRÔNICOS DE USO PESSOAL E DOMÉSTICO

*[Handwritten Mark]*

*[Handwritten Signature]*



BUBITICUBULMA  
Proc. 109901 2023  
Fls. 1935  
Rub. *[Handwritten Signature]*

10/10/23, 15:53

::: Consulta SINTEGRA / ICMS :::

**CNAEs Secundários**

Código	Descrição CNAE
4669999	COMÉRCIO ATACADISTA DE OUTRAS MÁQUINAS E EQUIPAMENTOS NÃO ESPECIFICADOS ANTERIORMENTE; PARTES E PEÇAS
4742300	COMÉRCIO VAREJISTA DE MATERIAL ELÉTRICO
4744005	COMÉRCIO VAREJISTA DE MATERIAIS DE CONSTRUÇÃO NÃO ESPECIFICADOS ANTERIORMENTE
4751201	COMÉRCIO VAREJISTA ESPECIALIZADO DE EQUIPAMENTOS E SUPRIMENTOS DE INFORMÁTICA
4752100	COMÉRCIO VAREJISTA ESPECIALIZADO DE EQUIPAMENTOS DE TELEFONIA E COMUNICAÇÃO
4754701	COMÉRCIO VAREJISTA DE MÓVEIS
4756300	COMÉRCIO VAREJISTA ESPECIALIZADO DE INSTRUMENTOS MUSICAIS E ACESSÓRIOS

**Situação Cadastral Vigente:** HABILITADO

**Data desta Situação Cadastral:** 11/08/2023

**OBRIGAÇÕES**

Nfe a partir de 01/07/2010 - (4669999), 12/11/2013 - (Devido emissão voluntária),  
{CNAE's):

EDF a partir de: 01/01/2018, 01/01/2022,

CTE a partir de:

Observação: Os dados acima estão baseados em informações fornecidas pelo próprio contribuinte cadastrado. Não valem como certidão de sua efetiva existência de fato e de direito, não são oponíveis à Fazenda e nem excluem a responsabilidade tributária derivada de operações com ele ajustadas.

**Data da Consulta:** 10/10/2023

**Número da Consulta:**

*[Handwritten Signature]*

*[Handwritten Signature]*



# PREFEITURA MUNICIPAL DE ITAPECURU MIRIM

SECRETARIA DA RECEITA, ORÇAMENTO E GESTÃO

Praça Gomes de Sousa. Centro

CNPJ: 05648696000180

Proc. 11091004  
Fis. 1936  
Rub. JA

Inscrição Municipal: 11014391 Situação: Ativo

### Dados Básicos

Tipo de Pessoa: Juridica CPF/CNPJ: 10.401.351/0001-68 Junta Comercial: 21201282035  
 Nome/Razão Social: ELETRO WENDEL LTDA Inscrição Estadual: 123079179  
 Nome Fantasia: ELETROWENDEL Complemento:  
 Endereço: CORONEL CATAO, Nº: 399 Email: WENDELRCB@HOTMAIL.COM  
 Bairro: CENTRO Telefone: 98-988663331  
 Município: ITAPECURU MIRIM / MA Celular: CEP: 65485000

### Proprietários/Sócios/Responsáveis

TIPO	CPF/CNPJ	Nome/Razão Social	Percentual	Qualificação
Socio	01393247393	WENDEL RICARDO COSTA BEZERRA	100,000	Outros

### Enquadramento

Enguadramento: Simples Nacional: Sim  
 Classificação: Comércio Substituto Tributário: Nao  
 Regime Especial: Não Possui Calcula Alvará: Sim

### CMAE

### CNAE

CNAE	Descrição	Dispensado
3314707	Manutenção e reparação de máquinas e aparelhos de refrigeração e ventilação para uso industrial e comercial	Nao
4322302	Instalação e manutenção de sistemas centrais de ar condicionado, de ventilação e refrigeração	Nao
4669999	Comércio atacadista de outras máquinas e equipamentos não especificados anteriormente; partes e peças	Nao
4742300	Comércio varejista de material elétrico	Nao
4744005	Comércio varejista de materiais de construção não especificados anteriormente	Nao
4751201	Comércio varejista especializado de equipamentos e suprimentos de informática	Nao
4752100	Comércio varejista especializado de equipamentos de telefonia e comunicação	Nao
4753900	Comércio varejista especializado de eletrodomésticos e equipamentos de áudio e vídeo	Nao
4754701	Comércio varejista de móveis	Nao
4756300	Comércio varejista especializado de instrumentos musicais e acessórios	Nao
4757100	Comércio varejista especializado de peças e acessórios para aparelhos eletroeletrônicos para uso doméstico, exceto informática e comunicação	Nao
4761003	Comércio varejista de artigos de papelaria	Nao
4763601	Comércio varejista de brinquedos e artigos recreativos	Nao
4763602	Comércio varejista de artigos esportivos	Nao
4772500	Comércio varejista de cosméticos, produtos de perfumaria e de higiene pessoal	Nao
4789005	Comércio varejista de produtos saneantes domissanitários	Nao
7739099	Aluguel de outras máquinas e equipamentos comerciais e industriais não especificados anteriormente, sem operador	Nao
9521500	Reparação e manutenção de equipamentos eletroeletrônicos de uso pessoal e doméstico	Nao

### Informações Complementares

Área Comercial (m²): Capital Social:  
 Área Ocupação Solo (m²): Área Publicidade (m²):  
 Horário de Funcionamento:

### Escritório de Contabilidade

### Status/Observações

Data Início	Data Final	Processo Inicial	Processo Final	Situação	Observação
10/10/2008	01/10/2022	00000		Ativo	MIGRAÇÃO

Handwritten signature



**GOVERNO DO ESTADO DO MARANHÃO**  
**SECRETARIA DE ESTADO DA FAZENDA**

BRASILICURU-MA  
Proc. 1009001 2023  
Fis. 1937  
Rub.

**CERTIDÃO POSITIVA DE DÉBITOS COM EFEITO DE NEGATIVA**

Nº Certidão: 231550/23

Data da 27/08/2023 11:29:40

Inscrição Estadual: 123079179

CPF/CNPJ: 10401351000168

Razão Social: ELETRO WENDEL LTDA

Endereço: RUA CORONEL CATAO, 399 CEP: 65485000 - CENTRO

Telefone:

Município: ITAPECURU MIRIM

UF: MA

Certificamos que, após a realização das consultas procedidas no sistema desta Secretaria, substanciado pelo art. 240 a 242, da lei nº 7.799, de 19/12/2002 e disposto no artigo 205 da lei nº 5.172, de 25 de outubro de 1966 (Código Tributário Nacional), constam crédito tributário, não vencidos ou com exigibilidade suspensa, conforme indicados, em desfavor do sujeito passivo acima identificado. Ressalvado, todavia, à Fazenda Pública Estadual o direito da cobrança de dívidas que venham a ser apuradas e não alcançadas pela decadência.

DESCRIÇÃO DOS DÉBITOS			
TIPO	DOCUMENTO	DATA EMISSÃO	SITUAÇÃO
AUTO DE INFRAÇÃO	912263001421	26/12/2022	IMPUGNADO

Validade da Certidão: 120 (cento e vinte) dias: 25/12/2023.

A autenticidade desta certidão deverá ser confirmada no endereço:

<http://portal.sefaz.ma.gov.br/>, clicando no item "Certidões" e em seguida em "Validação de Certidão Negativa de Débito".

**CERTIDÃO EMITIDA GRATUITAMENTE.**

Data Impressão: 13/09/2023 10:09:40



**GOVERNO DO ESTADO DO MARANHÃO  
SECRETARIA DE ESTADO DA FAZENDA**

**CERTIDÃO NEGATIVA DE DÍVIDA ATIVA**

Nº Certidão: 058227/23

Data da 11/08/2023 15:38:53

BURITICUPU, MA  
Proc. 1002001 2023  
Fls. 1928  
Rubrica

Inscrição Estadual: 123079179

CPF/CNPJ: 10401351000168

Razão Social: ELETRO WENDEL LTDA

Endereço: RUA CORONEL CATAO, 399 CEP: 65485000 - CENTRO

Telefone: null

Município: ITAPECURU MIRIM

UF: MA

Certificamos que, após a realização das consultas procedidas no sistema desta Secretaria e na forma do disposto do artigo 156, da lei nº 2.231, de 29/12/1962, substanciado pelos artigos 240 a 242 da lei nº 7.799, de 19/12/2002, bem como prescreve o artigo 205 da lei nº 5.172, de 25 de outubro de 1966 (Código Tributário Nacional) não constam débitos inscritos na Dívida Ativa, em nome do sujeito passivo acima identificado.

Validade da Certidão: 120 (cento e vinte) dias: 09/12/2023. ✓

A autenticidade desta certidão deverá ser confirmada no endereço:

<http://portal.sefaz.ma.gov.br/>, clicando no item "Certidões" e em seguida em "Validação de Certidão Negativa de Dívida Ativa".

**CERTIDÃO EMITIDA GRATUITAMENTE.**

Data Impressão: 13/09/2023 10:12:40

10/10/23, 16:00

Impressão de Certidão

BRITICURU-MA  
Proc. 19091001 2023  
Fis. 1929  
Rub. *[assinatura]*



**PREFEITURA DE ITAPECURU MIRIM**  
SECRETARIA DA RECEITA, ORÇAMENTO E GESTÃO  
PRAÇA GOMES DE SOUSA, CENTRO  
CNPJ 05.648.696/0001-80



**CERTIDÃO NEGATIVA DE DÉBITOS Nº 961/2023**

CPF/CNPJ

10.401.351/0001-68

Inscrição Municipal

11014391

Nome/Razão Social ou Comercial

ELETRO WENDEL LTDA ✓

Residência ou Domicílio Tributário

Rua.....: 399  
Bairro.....: CENTRO  
Município: ITAPECURU MIRIM

Finalidade da Certidão

Diversos

Atividades

3314707 - Manutenção e reparação de máquinas e aparelhos de refrigeração e ventilação para uso industrial e comercial

*[assinatura]*

BURITICUPU-MA  
Proc. 1409001/2023  
Fis. 1940  
Rub. JK

10/10/23, 16:00

Impressão de Certidão

A Coordenação da Receita Municipal, CERTIFICA para os fins que se fizerem necessários, que **NÃO CONSTAM** pendências relativas a **CRÉDITOS TRIBUTÁRIOS** administrados pela Secretaria Municipal da Receita, Orçamento e Gestão e nem a **INSCRIÇÃO EM DÍVIDA ATIVA** junto à Procuradoria-Geral da Fazenda Municipal, do contribuinte acima identificado, até a presente data, ressalvado o direito da Fazenda Pública Municipal de cobrar e inscrever em Dívida Ativa quaisquer dívidas tributárias ou não, de responsabilidade do sujeito passivo supra qualificado que vierem a ser constituídas anteriormente à data de emissão desta Certidão, durante seu período de validade ou após ele.

Válida Até: 09/11/2023

ITAPECURU MIRIM, 10 de Outubro de 2023.

Código de Autenticidade: LUPKZ68UGQE

Consulte a autenticidade desta certidão em <https://itapecurumirim.meumunicipio.online/fam-lex/servlet/hwppconsulcert>



JK

# CERTIDÃO SIMPLIFICADA

Sistema Nacional de Registro de Empresas Mercantis - SINREM

BURITICUPI, MA  
Proc. 100900 2023  
Fls. 1  
Rub. 1

Certificamos que as informações abaixo constam dos documentos arquivados nesta Junta Comercial e são vigentes na data da sua expedição.

Nome Empresarial: ELETRO WENDEL LTDA		Protocolo: MAC2302945853			
NIRE : 21201282035 Natureza Jurídica: Sociedade Empresária Limitada					
NIRE (Sede) 21201282035	CNPJ 10.401.351/0001-68	Data de Ato Constitutivo 10/10/2008	Início de Atividade 01/10/2008		
<b>Endereço Completo</b> Rua CORONEL CATÃO, Nº 399, CENTRO - Itapecuru Mirim/MA - CEP 65485-000					
<b>Objeto Social</b> 4753-9/00 - COMERCIO VAREJISTA ESPECIALIZADO DE ELETRODOMESTICOS E EQUIPAMENTOS DE AUDIO E VIDEO 4752-1/00 - COMERCIO VAREJISTA ESPECIALIZADO DE EQUIPAMENTOS DE TELEFONIA E COMUNICACAO 4757-1/00 - COMERCIO VAREJISTA ESPECIALIZADO DE PECAS E ACESSORIOS PARA APARELHOS ELETROELETRONICOS PARA USO DOMESTICO, EXCETO INFORMATICA E COMUNICACAO 4761-0/03 - COMERCIO VAREJISTA DE ARTIGOS DE PAPELARIA 4763-6/02 - COMERCIO VAREJISTA DE ARTIGOS ESPORTIVOS 4789-0/05 - COMERCIO VAREJISTA DE PRODUTOS SANEANTES DOMISSANITARIOS 7739-0/99 - ALUGUEL DE OUTRAS MAQUINAS E EQUIPAMENTOS COMERCIAIS E INDUSTRIAIS NAO ESPECIFICADOS ANTERIORMENTE, SEM OPERADOR 9521-5/00 - REPARACAO E MANUTENCAO DE EQUIPAMENTOS ELETROELETRONICOS DE USO PESSOAL E DOMESTICO 4751-2/01 - COMERCIO VAREJISTA ESPECIALIZADO DE EQUIPAMENTOS E SUPRIMENTOS DE INFORMATICA 4763-6/01 - COMERCIO VAREJISTA DE BRINQUEDOS E ARTIGOS RECREATIVOS 4754-7/01 - COMERCIO VAREJISTA DE MOVEIS 4756-3/00 - COMERCIO VAREJISTA ESPECIALIZADO DE INSTRUMENTOS MUSICAIS E ACESSORIOS 4744-0/05 - COMERCIO VAREJISTA DE MATERIAIS DE CONSTRUCAO NAO ESPECIFICADOS ANTERIORMENTE (BOMBAS DE AGUA BOMBAS HIDRAULICAS COMERCIO VAREJISTA) 4742-3/00 - COMERCIO VAREJISTA DE MATERIAL ELETRICO 4772-5/00 - COMERCIO VAREJISTA DE COSMETICOS, PRODUTOS DE PERFUMARIA E DE HIGIENE PESSOAL 3314-7/07 - MANUTENCAO E REPARACAO DE MAQUINAS E APARELHOS DE REFRIGERACAO E VENTILACAO PARA USO INDUSTRIAL E COMERCIAL 4322-3/02 - INSTALACAO E MANUTENCAO DE SISTEMAS CENTRAIS DE AR CONDICIONADO, DE VENTILACAO E REFRIGERACAO 4669-9/99 - COMERCIO ATACADISTA DE OUTRAS MAQUINAS E EQUIPAMENTOS NAO ESPECIFICADOS ANTERIORMENTE PARTES E PECAS					
<b>Capital Social</b> R\$ 250.000,00 (duzentos e cinquenta mil reais) <b>Capital Integralizado</b> R\$ 250.000,00 (duzentos e cinquenta mil reais)		<b>Porte</b> EPP (Empresa de Pequeno Porte)	<b>Prazo de Duração</b> Indeterminado		
<b>Dados do Sócio</b>					
<b>Nome</b> WENDEL RICARDO COSTA BEZERRA	<b>CPF/CNPJ</b> 013.932.473-93	<b>Participação no capital</b> R\$ 250.000,00	<b>Espécie de sócio</b> Sócio	<b>Administrador</b> S	<b>Término do mandato</b> Indeterminado
<b>Dados do Administrador</b>					
<b>Nome</b> WENDEL RICARDO COSTA BEZERRA	<b>CPF</b> 013.932.473-93	<b>Término do mandato</b> Indeterminado			
<b>Último Arquivamento</b>				<b>Situação ATIVA Status SEM STATUS</b>	
<b>Data</b> 14/04/2023	<b>Número</b> 20230498205	<b>Ato/eventos</b> 223 / 223 - BALANCO			

Esta certidão foi emitida automaticamente em 03/10/2023, às 10:26:11 (horário de Brasília).  
Se impressa, verificar sua autenticidade no <https://www.empresafacil.ma.gov.br>, com o código NCEHREF.



MAC2302945853

CARLOS ANDRÉ DE MORAES PEREIRA  
Secretário(a) Geral

*[Handwritten signatures]*

CERTJUDONE-SJDIM - 1972023  
Código de validação: 3788EBB52B

BURITICUPI-MA  
Proc. 1909001 2023  
Fls. 144  
Rub. *AK*

Número da guia: 23053701001604308.

## CERTIDÃO DE FALÊNCIA E/OU RECUPERAÇÃO JUDICIAL

USANDO da faculdade que me confere a lei, **CERTIFICO**, a requerimento de pessoa interessada que, dando busca em nossos arquivos dos feitos das **Varas Cíveis e Comércio**, a partir do dia 1º (primeiro) do mês de janeiro do ano de 2013 (dois mil e treze), até a presente data, constatei **NÃO EXISTIR** distribuição de pedido de **Falência, Concordata, Recuperação Judicial ou Extrajudicial ou Insolvência Civil** contra **ELETRO WENDEL LTDA**, empresa inscrita no CNPJ sob o nº. **10.401.351/0001-68**, localizada na Rua Coronel Catão, nº. 399, Centro, Itapecuru-Mirim/MA. **CERTIFICO** finalmente que esta Secretaria de Distribuição é a única existente para os **Termos Judiciários de Miranda do Norte/MA e Itapecuru-Mirim/MA**. O referido é verdade, me reporto e dou fé. Dada e passada a presente certidão na Secretaria de Distribuição a meu cargo, no Fórum "Desembargador Raimundo Públio Bandeira de Melo", nesta cidade de Itapecuru-Mirim, Estado do Maranhão. Eu, **Kellen de Oliveira Pinho**, Secretária Judicial, mat. 200907, consultei, digitei, subscrevo e assino.

### OBSERVAÇÃO:

- 1- O CNPJ constante nesta certidão foi informado pelo solicitante. Sua titularidade deverá ser conferida pelo interessado e destinatário.
- 2- ESTA CERTIDÃO ABRANGE SOMENTE AS VARAS COMUNS DA COMARCA DE ITAPECURU-MIRIM/MA.
- 3- Esta certidão terá validade de sessenta (60) dias, conforme Art. 198 do Código de Normas da CGJ.
- 4- Esta certidão é emitida em uma única via, sem rasuras e mediante assinatura do servidor (art. 199 CN).
- 5- Certidões solicitadas, emitidas e digitalizadas virtualmente por e-mail por força da Portaria Conjunta nº 14/2020 TJMA e estendida a Portaria-conjunta nº 59/2020 TJMA em face do período de Pandemia COVID-19, ficando desobrigado o solicitante de autenticar a referida certidão podendo confirmar a veracidade do selo judicial no site do TJMA.

Pesquisa realizada nos sistemas: THEMIS PG e PJE.

PERÍODO DE PESQUISA: 10 ANOS.

**KELLEN DE OLIVEIRA PINHO**  
Secretária Judicial de Distribuição de Entrância Intermediária  
Secretaria Judicial de Distribuição de Itapecuru Mirim  
Matrícula 200907



CERTJUDONE-SJDIM - 1972023 / Código: 3788EBB52B  
Valide o documento em [www.tjma.jus.br/validadoc.php](http://www.tjma.jus.br/validadoc.php)

Antes de imprimir pense em sua responsabilidade com o meio ambiente.  
#ConsumoConsciente





PODER JUDICIÁRIO DO ESTADO DO MARANHÃO  
Corregedoria Geral da Justiça  
Secretaria Judicial de Distribuição de Itapecuru Mirim

Documento assinado. ITAPECURU-MIRIM, 20/09/2023 20:58 (KELLEN DE OLIVEIRA PINHO )

BURITICUPU, MA  
Proc. 1909001 2023  
Fis. 1903  
Rub. JA

✕

*[Handwritten signature]*



CERTJUDONE-SJDIM - 1972023 / Código: 3788EBB52B  
Valide o documento em [www.tjma.jus.br/validadoc.php](http://www.tjma.jus.br/validadoc.php)

Antes de imprimir pense em sua responsabilidade com o meio ambiente.  
#ConsumoConsciente



**TJDFT**

Poder Judiciário da União

TRIBUNAL DE JUSTIÇA DO DISTRITO FEDERAL E DOS TERRITÓRIOS

**CERTIDÃO NEGATIVA DE DISTRIBUIÇÃO (AÇÕES DE FALÊNCIAS E RECUPERAÇÕES JUDICIAIS)  
1ª e 2ª Instâncias**

**CERTIFICAMOS** que, após consulta aos registros eletrônicos de distribuição de ações de falências e recuperações judiciais disponíveis até 10/10/2023, **NADA CONSTA** contra o nome por extenso e CPF/CNPJ de:

**W R C BEZERRA**

10.401.351/0001-68

BURITICUPI-MA  
Proc. 109901 2023  
Fls. 194  
Rub. 194

**OBSERVAÇÕES:**

- Os dados de identificação são de responsabilidade do solicitante da certidão, devendo a titularidade ser conferida pelo interessado e pelo destinatário.
- A certidão será emitida de acordo com as informações inseridas no banco de dados. Em caso de exibição de processos com dados desatualizados, o interessado deverá requerer a atualização junto ao juízo ou órgão julgador.
- A certidão será negativa quando não for possível a individualização dos processos por carência de dados do Poder Judiciário. (artigo 8o, § 2o da Resolução 121/CNJ).
- A certidão cível contempla ações cíveis, execuções fiscais, execuções e insolvências civis, falências, recuperações judiciais, recuperações extrajudiciais, inventários, interdições, tutelas e curatelas. A certidão criminal compreende os processos criminais, os processos criminais militares e as execuções penais. Demais informações sobre o conteúdo das certidões, consultar em [www.tjdft.jus.br](http://www.tjdft.jus.br), no menu Serviços, Certidões, Certidão Nada Consta, Tipos de Certidão.
- A certidão cível atende ao disposto no inciso II do artigo 31 da Lei 8.666/1993.
- Medida prevista no artigo 26 do Código Penal, sentença não transitada em julgado.

**A autenticidade deverá ser confirmada no site do TJDFT ([www.tjdft.jus.br](http://www.tjdft.jus.br)), no menu Serviços, Certidões, Certidão Nada Consta, Validar Certidão - autenticar, informando-se o número do selo digital de segurança impresso.**

Emitida gratuitamente pela internet em: 10/10/2023 ✓

Selo digital de segurança: **2023.CTD.KCL4.M6RN.4FAD.74WE.GZ57**

\*\*\* VÁLIDA POR 30 (TRINTA) DIAS \*\*\*

# CERTIDÃO DE INTEIRO TEOR

Fotocópia de Processo

Sistema Nacional de Registro de Empresas Mercantis - SINREM

Certificamos que as informações abaixo constam dos documentos arquivados nesta Junta Comercial e são vigentes na data da sua expedição.

BURITICUPULMA  
 Proc. 1409007/2023  
 Fis. 1415  
 Rub. JA

Nome Empresarial: ELETRO WENDEL LTDA		Protocolo: MAC2302761950	
Natureza Jurídica: Sociedade Empresária Limitada			
NIRE: 21201282035	CNPJ: 10401351000168	Natureza Jurídica: Sociedade Empresária Limitada	Último Arquivamento Data: 14/04/2023
Arquivamentos solicitado:			
Número:	Data:	Ato:	
20230498205	14/04/2023	BALANÇO	
21201282035	22/08/2022	ALTERAÇÃO	

Esta certidão foi emitida pela Junta Comercial em 14/06/2023, às 16:48:55 (horário de Brasília).  
 Se impressa, verificar sua autenticidade no <https://www.empresafacil.ma.gov.br> com o código ODUNNAMV.



MAC2302761950

CARLOS ANDRÉ DE MORAES PEREIRA  
 Secretário Geral

\*

Handwritten signature

**ELETRO WENDEL LTDA**  
**BALANÇO PATRIMONIAL, Período: 01/01/2022 a 31/12/2022**

CNPJ: 10.401.351/0001-68 NIRE: 21101610618

Rua Coronel Catão, 399, Centro - Itapecuru Mirim - MA, CEP: 65.485-000

Nomenclatura da Conta	Valor
<b>1 ATIVO</b>	<b>2.450.808,21</b>
<b>1.1 ATIVO CIRCULANTE</b>	<b>2.042.513,76</b>
1.1.1 DISPONIVEL	308.638,55
1.1.1.1 CAIXA	3.510,00
1.1.1.2 BANCO CONTA MOVIMENTO	28.723,55
1.1.1.3 APLICAÇÃO FINANCEIRA	276.405,00
1.1.2 DIREITOS REALIZAVEIS DE CURTO PRAZO	618.656,98
1.1.2.1 CLIENTES	618.656,98
1.1.5 ESTOQUES	1.115.218,23
1.1.5.1 MERCADORIAS, PRODUTOS	1.115.218,23
<b>1.2 ATIVO NAO CIRCULANTE</b>	<b>408.294,45</b>
1.2.3 IMOBILIZADO	408.294,45
1.2.3.1 BENS E DIREITOS	37.876,13
1.2.3.2 MAQUINAS E EQUIPAMENTOS	397.876,13
1.2.3.2 (-) DEPRECIACOES E AMORTIZACOES	27.457,81
<b>2 PASSIVO</b>	<b>2.450.808,21</b>
<b>2.1 PASSIVO CIRCULANTE</b>	<b>411.748,72</b>
2.1.1 FORNECEDORES	137.321,53
2.1.1.1 FORNECEDORES DE MERCADORIAS/SERVICOS	137.321,53
2.1.2 EMPRESTIMOS E FINANCIAMENTOS	30.672,75
2.1.2.1 EMPRESTIMOS E FINANC BANCARIOS	30.672,75
2.1.3 OBRIGACOES TRABALHISTAS E PREVIDENCIARIAS	63.138,29
2.1.3.1 OBRIGACOES COM PESSOAL	55.073,50
2.1.3.3 ENCARGOS SOCIAIS A PAGAR	8.064,79
2.1.4 OBRIGACOES TRIBUTARIAS	168.307,05
2.1.4.1 IMPOSTOS E CONTRIB A RECOLHER	168.307,05
2.1.9 PROVISÕES	12.309,10
2.1.9.1 PROVISOES TRABALHISTAS	12.309,10
<b>2.2 PASSIVO NAO CIRCULANTE</b>	<b>0,00</b>
2.2.1 EMPRESTIMOS E FINANCIAMENTOS	-
2.2.1.1 EMPRESTIMOS E FINANC BANCARIOS	-
<b>2.9 PATRIMONIO LIQUIDO</b>	<b>2.039.059,49</b>
2.9.1 CAPITAL SOCIAL	250.000,00
2.9.1.1 CAPITAL SOCIAL	250.000,00
2.9.2 RESERVAS DE LUCROS	1.789.059,49
2.9.2.1 RESERVAS	760.493,21
2.9.2.2 LUCRO NO EXERCICIO	1.028.566,28
<b>Chapadinha-MA, 31 de dezembro de 2022</b>	
<hr/> Wendel Ricardo Costa Bezerra Titulal - CPF: 013.932.473-93	<hr/> Cleidy Rodrigues dos Santos Lopes Contador: CRC - MA: 012176/O-8 - CPF: 982.654.903-72

*lp*

**ELETRO WENDEL LTDA****DRE - DEMONSTRATIVO DE RESULTADO DE EXERCÍCIO, Período: 01/01/2022 a 31/12/2022****CNPJ: 10.401.351/0001-68 NIRE: 21101610618****Rua Coronel Catão, 399, Centro - Itapecuru Mirim - MA, CEP: 65.485-000****Nomenclatura****Valores Acumulados**

<b>(+) RECEITA OPERACIONAL BRUTA</b>		<b>5.901.946,11</b>
RECEITA BRUTA DE VENDAS/SERVIÇOS		5.901.946,11
<b>(-) DEDUÇÕES DAS RECEITAS</b>		
DEVOLUÇÕES, DESCONTOS E OUTROS ABATIMENTOS		
<b>RECEITA OPERACIONAL LIQUIDA</b>		<b>5.209.660,83</b>
<b>(-) CUSTOS DAS VENDAS/SERVICOS</b>		<b>3.385.853,09</b>
CUSTO DAS MERCADORIAS VENDIDAS		3.385.853,09
<b>LUCRO BRUTO</b>		<b>1.823.807,74</b>
<b>(-) DESPESAS OPERACIONAIS</b>		<b>641.709,36</b>
COM PESSOAL		492.241,11
COMISSOES SOBRE VENDAS		89.278,69
PROPAGANDAS E PUBLICIDADES		2.179,67
DESPESAS TRIBUTÁRIAS		2.086,03
DESPESAS ADMINISTRATIVAS		52.287,67
DEPRECIACÃO/AMORTIZACAO		3.636,19
<b>(+/-) RESULTADO FINANCEIRO LÍQUIDO</b>		<b>4.247,84</b>
(-)DESPESAS FINANCEIRAS		2.569,13
(-)DESPESAS BANCÁRIAS		815,13
RECEITAS FINANCEIRAS		2.929,94
RECEITAS EVENTUAIS/BONIFICAÇÕES		4.702,16
<b>RESULTADO OPERACIONAL LIQUIDO</b>		<b>1.186.346,22</b>
<b>RESULTADO LIQUIDO ANTES DA PROVISÃO IRPJ/CSLL</b>		<b>1.186.346,22</b>
<b>(-) PROVISÃO PARA IRPJ E CSLL</b>		<b>157.779,94</b>
(-) PROVISÃO PARA CSLL		63.741,02
(-) PROVISÃO PARA IRPJ		94.038,92
<b>RESULTADO LÍQUIDO DO EXERCÍCIO</b>		<b>1.028.566,28</b>

Chapadinha-MA, 31 de dezembro de 2022

Wendel Ricardo Costa Bezerra  
Titular - CPF: 013.932.473-93

Cleidy Rodrigues dos Santos Lopes  
Contador: CRC - MA: 012176/O-8 - CPF: 982.654.903-72

*Wendel*

# ELETRO WENDEL LTDA

CNPJ: 10.401.351/0001-68 NIRE: 21101610618

Rua Coronel Catão, 399, Centro - Itapecuru-Mirim - MA, CEP: 65.485-000

## ÍNDICE DE LIQUIDEZ - 2022

Calculo a partir da Razão entre os direitos a curto prazo da empresa (Caixa, Banco, Estoques, Clientes) e as dívidas a curto prazo (Emprestimos, Impostos, Fornecedores). No balanço estas informações são evidenciadas respectivamente como Ativo Circulante e Passivo Circulante.

### LIQUIDEZ GERAL

$$LG = \frac{\text{ATIVO CIRCULANTE} + \text{ATIVO NÃO CIRCULANTE}}{\text{PASSIVO CIRCULANTE} + \text{PASSIVO NÃO CIRCULANTE}} = \frac{2.042.513,76 + 408.294,45}{411.748,72 + 0,00} = 5,95\%$$

### SOLVÊNCIA GERAL

$$SG = \frac{\text{ATIVO TOTAL}}{\text{PASSIVO CIRCULANTE} + \text{PASSIVO NÃO CIRCULANTE}} = \frac{2.450.808,21}{411.748,72 + 0,00} = 5,95\%$$

### LIQUIDEZ CORRENTE

$$LC = \frac{\text{ATIVO CIRCULANTE}}{\text{PASSIVO CIRCULANTE}} = \frac{2.042.513,76}{411.748,72} = 4,96\%$$

### GRAU DE ENDIVIDAMENTO

$$GE = \frac{\text{PASSIVO CIRCULANTE} + \text{EXIGIVEL A LONGO PRAZO}}{\text{ATIVO TOTAL}} = \frac{411.748,71 + 0,00}{2.450.808,21} = 0,17\%$$

Itapecuru-Mirim - Ma, 31 de Dezembro de 2022

Wendel Ricardo Costa Bezerra  
Titular - CPF: 013.932.473-93

Cleidy Rodrigues dos Santos Lopes  
Contador: CRC - MA: 012176/O-8

BURITICUBU-MA  
Proc. 000001/2023  
Fls. 148  
Rubrica

*[Handwritten signature]*

**ELETRO WENDEL LTDA**  
**CNPJ: 10.401.351/0001-68 NIRE: 21101610618**  
**RUA CORONEL CATÃO, 399, CENTRO, CEP: 65.485-000 - ITAPECURU MIRIM - MA**

**NOTA EXPLICATIVA DO BALANÇO E DAS DEMOSTRAÇÕES CONTÁBEIS EM 31 DEZEMBRO 2022.**

**1. CONTEXTO OPERACIONAL**

BURITICURU, MA  
 Proc. 1009001/2023  
 Fis.                       
 Rub.                     

A Empresa **ELETRO WENDEL LTDA**. É uma empresa. Localizada na rua coronel catão, 399, Itapecuru Mirim – MA, CEP: 65.485-000. Atua nas áreas descritas abaixo.

- 47.53-9-00 - Comércio varejista especializado de eletrodomésticos e equipamentos de áudio e vídeo;
- 33.14-7-07 - Manutenção e reparação de máquinas e aparelhos de refrigeração e ventilação para uso industrial e comercial
- 43.22-3-02 - Instalação e manutenção de sistemas centrais de ar condicionado, de ventilação e refrigeração
- 46.69-9-99 - Comércio atacadista de outras máquinas e equipamentos não especificados anteriormente; partes e peças
- 47.42-3-00 - Comércio varejista de material elétrico
- 47.44-0-05 - Comércio varejista de materiais de construção não especificados anteriormente
- 47.51-2-01 - Comércio varejista especializado de equipamentos e suprimentos de informática
- 47.52-1-00 - Comércio varejista especializado de equipamentos de telefonia e comunicação
- 47.54-7-01 - Comércio varejista de móveis
- 47.56-3-00 - Comércio varejista especializado de instrumentos musicais e acessórios
- 47.57-1-00 - Comércio varejista especializado de peças e acessórios para aparelhos eletroeletrônicos para uso doméstico, exceto informática e comunicação
- 47.61-0-03 - Comércio varejista de artigos de papelaria
- 47.63-6-01 - Comércio varejista de brinquedos e artigos recreativos
- 47.63-6-02 - Comércio varejista de artigos esportivos
- 47.72-5-00 - Comércio varejista de cosméticos, produtos de perfumaria e de higiene pessoal
- 47.89-0-05 - Comércio varejista de produtos saneantes domissanitários
- 77.39-0-99 - Aluguel de outras máquinas e equipamentos comerciais e industriais não especificados anteriormente, sem operador
- 95.21-5-00 - Reparação e manutenção de equipamentos eletroeletrônicos de uso pessoal e doméstico;

*b* *W*

## 1. APRESENTAÇÃO DAS DEMOSTRAÇÕES CONTÁBEIS

As demonstrações contábeis foram elaboradas em consonância com os Princípios Fundamentais da Contabilidade e demais práticas emanadas da legislação societária brasileira.

## 2. PRINCÍPIOS PRÁTICAS CONTÁBEIS

BURITICUPI-MA  
Proc. 1909001/2023  
Fis. 1950  
Rub. 

### 2.1 Direito e obrigações

Estão demonstradas pelos valores histórico, e acrescidos das correspondentes variações monetárias e encargos, observando o regime de competência:

### 2.2 Imobilizado

Demonstrado pelo custo de aquisição, deduzido da depreciação acumulada pelo método linear:

### 2.3 Impostos

A empresa é Regime de apuração Normal;

## 3. CAPITAL SOCIAL

O capital social é de R\$: 250.000,00 (Duzentos e cinquenta mil reais), dividido em 250.000 (duzentos e cinquenta mil) quotas de R\$: 1,00 (um real) cada totalmente integralizada pelo sócio **WENDEL RICARDO COSTA BEZERRA**.

## 4. EVENTOS SUBSEQUENTES

O empresário declara a inexistência de fatos ocorridos subsequente a data de encerramento do exercício que venha a ter efeito relevante sobre a situação patrimonial ou financeira da empresa ou que possam provocar efeitos sobre seus resultados futuros.

Itapecuru Mirim – Ma 31 dezembro 2022.

**WENDEL RICARDO COSTA BEZERRA**

CPF: 013.932.473-93

Socio Administrador

**Cleidy Rodrigues dos Santos Lopes**

Contador CRC - MA:

012176/O-8

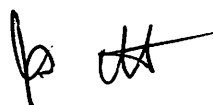





## ASSINATURA ELETRÔNICA

BUSITICUPU, MA  
Proc. 1404001 2023  
Fls. 1951  
Rub. JA

Certificamos que o ato da empresa ELETRO WENDEL LTDA consta assinado digitalmente por:

IDENTIFICAÇÃO DO(S) ASSINANTE(S)	
CPF/CNPJ	Nome
01393247393	WENDEL RICARDO COSTA BEZERRA
98265490372	CLEIDY RODRIGUES DOS SANTOS LOPES

**JUCEMA**

CERTIFICO O REGISTRO EM 14/04/2023 14:38 SOB Nº 20230498205.  
PROTOCOLO: 230498205 DE 14/04/2023.  
CÓDIGO DE VERIFICAÇÃO: 12305024897. CNPJ DA SEDE: 10401351000168.  
NIRE: 21201282035. COM EFEITOS DO REGISTRO EM: 14/04/2023.  
ELETRO WENDEL LTDA

CARLOS ANDRÉ DE MORAES PEREIRA  
SECRETÁRIO-GERAL  
[www.empresafacil.ma.gov.br](http://www.empresafacil.ma.gov.br)

A validade deste documento, se impresso, fica sujeito à comprovação de sua autenticidade nos respectivos portais, informando seus respectivos códigos de verificação.

## Termo de Abertura

Nome do Livro: DIÁRIO

Nº de Ordem: 5

BURITIGUARA-MA  
Proc. 191021001 2023  
Fis. 1952  
Rub. JA

O presente livro do tipo DIÁRIO contém registros numerados, do nº 01 ao nº 58, e servirá para a escrituração dos lançamentos próprios da empresa W R C BEZERRA - EPP, município Itapecuru Mirim, CNPJ nº 10.401.351/0001-68, Número de Registro (NIRE) 21101610618.

Data do arquivamento dos atos constitutivos: 10/10/2008

Atto constitutivo: 21101610618

Itapecuru Mirim, 01/01/2021

\_\_\_\_\_  
WENDEL RICARDO COSTA BEZERRA  
Empresário  
CPF 013.932.473-93

\_\_\_\_\_  
FILIPE ARNOS MARQUES TAVARES  
CONTADOR  
CRC/MA 013565

\_\_\_\_\_  
W R C BEZERRA - EPP  
PESSOA JURÍDICA  
CNPJ 10.401.351/0001-68

\*

lp      *[Handwritten signature]*

## Termo de Encerramento

Nome do Livro: DIÁRIO

Nº de Ordem: 5

BURITICURU, MA  
Proc. 1009001 2023  
Fis. 1953  
Rub. JK

O presente livro do tipo DIÁRIO contém páginas numeradas, do nº 01 ao nº 58, e serviu para escrituração no período de 01/01/2021 a 31/12/2021, da empresa W R C BEZERRA - EPP.

Itapecuru Mirim, 31/12/2021

\_\_\_\_\_  
WENDEL RICARDO COSTA BEZERRA  
Empresário  
CPF 013.932.473-93

\_\_\_\_\_  
FILIPE ARNOS MARQUES TAVARES  
CONTADOR  
CRC/MA 013565

\_\_\_\_\_  
W R C BEZERRA - EPP  
PESSOA JURÍDICA  
CNPJ 10.401.351/0001-68

JK

JK



## ASSINATURA ELETRÔNICA

BURITICUBU-MA  
Proc. 2020001 2023  
Fls. 1954  
Rub.

Certificamos que o ato da empresa W R C BEZERRA - EPP consta assinado digitalmente por:

IDENTIFICAÇÃO DO(S) ASSINANTE(S)	
CPF/CNPJ	Nome
01393247393	WENDEL RICARDO COSTA BEZERRA
04348957339	FILIPE ARNON MARQUES TAVARES
10401351000168	W R C BEZERRA

CERTIFICO A AUTENTICAÇÃO EM 04/05/2022 09:23 SOB N° 20220540802.  
PROTOCOLO: 220540802 DE 02/05/2022. NIRE: 21101610618.  
W R C BEZERRA - EPP

**JUCEMA**

FLORENCIO BRANDES NETO  
RESPONSÁVEL PELA AUTENTICAÇÃO  
SÃO LUÍS, 04/05/2022  
empresafacil.ma.gov.br

**BALANÇO PATRIMONIAL EM 31 DE DEZEMBRO DE 2021**

<b>ATIVO TOTAL</b>	<b>1.316.325,29</b>	<b>PASSIVO TOTAL</b>	<b>1.316.325,29</b>	<b>DEMONSTRAÇÃO DE RESULTADO DO EXERCÍCIO EM 31 DE DEZEMBRO DE 2021</b>	
<b>ATIVO CIRCULANTE</b>	<b>967.783,80</b>	<b>PASSIVO CIRCULANTE</b>	<b>305.832,08</b>	<b>Receita Operacional Bruta</b>	<b>2.895.126,45</b>
<b>Disponível</b>	<b>336.979,78</b>	<b>Obrigações de Curto Praz</b>		Vendas de Serviços	2.895.126,45
- Caixa	55.589,78	- Fornecedores	84.252,59	<b>Receita Operacional Líquida</b>	<b>2.895.126,45</b>
- Banco C/Movimento	96.265,00	- Obrigações Tributárias	156.365,10	(-) Custos Operacionais	1.713.540,11
- Aplicações Financeiras	185.125,00	- Obrigações Trab.	53.213,33	<b>Lucro Bruto</b>	<b>1.181.586,34</b>
<b>Realizável a Curto Praz</b>	<b>630.804,02</b>	- Empréstimos	12.001,06	<b>(-) Despesas Operacionais</b>	<b>421.093,13</b>
- Clientes	630.804,02	<b>Patrimônio Líquido</b>	<b>1.010.493,21</b>	(-) Administrativa	82.982,10
<b>ATIVO NÃO CIRCULANTE</b>	<b>348.541,49</b>	Capital Social		(-) Tributárias	260.854,48
<b>Imobilizado</b>	<b>374.110,29</b>	- Capital Social Integralizado	250.000,00	(-) Financeira	77.256,55
- Maquinas e Equipamento:	362.450,29	<b>Lucros Acumulados</b>	<b>760.493,21</b>	<b>LUCRO LÍQUIDO</b>	<b>760.493,21</b>
- Comp. e Periférico	11.660,00	- Lucro Liq. do Período	760.493,21		
<b>(-) Depreciação Acumulada</b>	<b>25.568,80</b>				
- Depreciação	25.985,80				

**ÍNDICES CONTÁBEIS 2021**

<b>Índice de Liquidez Geral</b>	R\$ 967.783,80 R\$ 305.832,08	<b>3,16</b>
<b>Índice Liquidez Corrente</b>	R\$ 967.783,80 R\$ 305.832,08	<b>3,16</b>
<b>Índice Endividamento Total</b>	R\$ 305.832,08 R\$ 1.316.325,29	<b>0,23</b>
<b>Solvência Geral</b>	R\$ 1.316.325,29 R\$ 305.832,08	<b>4,30</b>

São Luís – MA, 31 de Dezembro de 2021.

\_\_\_\_\_  
 Wendel Ricardo Costa Bezerra  
 Empresário  
 CPF 013.932.473-93

\_\_\_\_\_  
 Filipe Arnon Marques Tavares  
 Contador  
 CRC-MA 013565/O  
 CPF 043.489.573-39

BURITICURU-MA  
 Proc. 109001/2023  
 Fls. 1955  
 Rubrica

*b st*

**BALANÇO PATRIMONIAL EM 31 DE DEZEMBRO DE 2021**

Notas Explicativas: (31/12/2021) – LEI nº 6.404/76.  
Resolução CFC nº 877/2000.

BURITICUPU, MA  
Proc. 19091001 2023  
Fis. 1456  
Rub. 1456

- 1) Conseguimos enfim concluir nossas metas, dentro das normas técnicas contábeis e de acordo com a Lei de nº 6.404/76 e resoluções pertinentes do CFC.
- 2) De acordo com a demonstração de resultado (DRE), finalizamos o exercício financeiro de 2021 com lucro de R\$ 760.493,21 (setecentos e sessenta mil e quatrocentos e noventa e três reais e vinte e um centavos).
- 3) As despesas estão alinhadas nas posições demonstradas nos livros diário e razão, com muita clareza e responsabilidade.
- 4) Enfim, mais um período de grande trabalho à frente da organização W. R. C. BEZERRA - EPP, que busca resultados positivos a fim de desenvolver ainda mais a empresa e seus colaboradores.

**DEMONSTRAÇÕES FINANCEIRAS: 2021**

- 1) A W. R. C. BEZERRA - EPP, é uma entidade especializada em venda e prestação de serviço, inscrita no CNPJ sob o nº 10.401.351/0001-68, foi criada para construir sonhos, gerar EMPREGOS E ALCANÇAR LUCROS e, em caráter SOCIAL, o bem-estar, a proteção, e a integração de seus colaboradores.
- 2) As Demonstrações Financeiras da Entidade, foram elaboradas e estão apresentadas de acordo com as práticas contábeis adotadas no Brasil.
- 3) As principais práticas contábeis adotadas pela Entidade nessas Demonstrações Financeiras, estão descritas abaixo. Essas políticas foram aplicadas de modo consistente no exercício apresentados.
  - a) As receitas e despesas são apropriadas obedecendo, ao regime de competência. A receita com os serviços apresentados representam o valor justo no curso normal das atividades da Entidade.
  - b) Caixa, e equivalente de caixa – Representados por numerários em caixa, que são saldos em Banco Conta Movimento.

São Luís (MA), 31 de dezembro de 2021.

**BALANÇO PATRIMONIAL EM 31 DE DEZEMBRO DE 2021**

**INDICADORES DE CAPACIDADE DE PAGAMENTO  
OU INDICADORES DE LIQUIDEZ**

BURITIGUBA MA  
Proc. 1091001 2023  
Fls. 1953  
Rubrica

Esses indicadores buscam evidenciar a condição da empresa de saldar suas dívidas e de sua estrutura de endividamento. São indicadores extraídos apenas do balanço patrimonial, razão por que são considerados indicadores estáticos. Quer dizer que no momento seguinte esses indicadores serão alterados.

**LIQUIDEZ CORRENTE**

Fórmula de cálculo: = 

R\$ 967.783,80
R\$ 305.832,08

 3,16

Indica: Quanto à empresa possui no Ativo Circulante para cada R\$ 1,00 de Passivo Circulante.

Interpretação: Quanto maior, melhor.

Objetivo: Verificar a capacidade de pagamento da empresa dos valores de curto prazo.

Parâmetro de Comparação: Um ponto referencial é que este indicador deva ser sempre superior a 1,00, sendo classificado como ótimo a partir de 1,50. Uma avaliação conclusiva deste indicador dependerá da qualidade dos ativos e passivos. É importante notar a qualidade dos valores a receber, bem como a relevância dos estoques.

No período acima, o Ativo Circulante é maior que o Passivo Circulante, e isto significa que os investimentos no Ativo Circulante são suficientes para cobrir as dívidas de curto prazo e ainda permitir uma folga de mais de 50%.

**LIQUIDEZ GERAL**

Fórmula de cálculo: = = 

R\$ 967.783,80
R\$ 305.832,08

 3,16

Indica: Quanto à empresa possui de Ativo Circulante e Realizável à Longo Prazo para cada R\$ 1,00 de dívida total.

Interpretação: Quanto maior, melhor.

Objetivo: Este indicador tem como objetivo verificar a capacidade pagamento, agora analisando as condições totais de saldos a receber e a realizar contra os valores a pagar, considerando tanto os saldos de curto como o de longo prazo.

O índice de Liquidez Geral do período, igual a 3,16, indica que para cada R\$ 1,00 de dívida a empresa tem R\$ 3,16 de investimentos realizáveis a curto-prazo, ou seja, consegue pagar todas as suas dívidas e ainda dispõe de uma folga, excedente ou margem.

b dt

**BALANÇO PATRIMONIAL EM 31 DE DEZEMBRO DE 2021**

**RENTABILIDADE DO PATRIMÔNIO LÍQUIDO**

Fórmula de cálculo:  $X \times 100$

R\$ 760.493,21
R\$ 1.010.493,21

= 75,25

BURITICUPULMA  
Proc. 1009001/2023  
Fis. 1458  
Rub. 

Indica: Quanto à empresa obteve de lucro para cada R\$ 100 de Capital Próprio investido.

Interpretação: Quanto maior, melhor.

Objetivo: Este é o indicador definitivo. Representa o quanto foi à rentabilidade do capital que os sócios da empresa investiram no empreendimento. É o indicador definitivo da rentabilidade do investimento próprio.

Esse indicador conjuga todos os demais indicadores de rentabilidade, lucratividade e de atividades, numa expressão final: o quanto ganhamos!

Parâmetro de Comparação: Esse indicador é comparável para qualquer empresa, de qualquer setor, de qualquer país, de qualquer investimento.

Em nosso país, deveremos ter como base para comparação o rendimento do ativo financeiro de menor risco, que no caso é a poupança. Ela rende 0,5% ao mês ou 6,16% ao ano. Dessa forma, não se pode conceber um retorno de investimento empresarial, cujo conteúdo de risco é significativo, que seja igual ou inferior ao rendimento da poupança garantida pelo governo. Outras opções a serem comparadas, são os rendimentos alternativos de mercado, além da Caderneta de Poupança, temos Títulos de Renda Fixa, CDBs, Letras de Câmbio, Ações, Aluguéis, Fundos de Investimentos, etc. Com isso se pode avaliar se a empresa oferece rentabilidade superior ou inferior a essas opções. Todas essas taxas livres de impostos.



Para cada R\$ 100,00 de Capital Próprio investido, a empresa conseguiu R\$ 75,25 de Lucro no período. A taxa de 75,25% é superior ao que oferecem os títulos de mercado, que oscilam em torno de 6%. Normalmente, espera-se das empresas rentabilidade superior à dos títulos de mercado financeiro; possuir o investimento na empresa representa um capital de risco, ou seja, nada garante sua rentabilidade, que poderá inclusive ser negativa.

Filipe Arnon Marques Tavares  
Contador / Perito Judicial  
CRC-MA 013565/O  
CPF 043.489.573-39

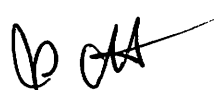





## ASSINATURA ELETRÔNICA

BREJITISURU-MA  
Proc. 1909001-2023  
Fis. 1959  
Rub. JA

Certificamos que o ato da empresa W R C BEZERRA - EPP consta assinado digitalmente por:

IDENTIFICAÇÃO DO(S) ASSINANTE(S)	
CPF/CNPJ	Nome
01393247393	WENDEL RICARDO COSTA BEZERRA
04348957339	FILIPE ARNON MARQUES TAVARES

CERTIFICO O REGISTRO EM 04/05/2022 17:58 SOB N° 20220511128.  
PROTOCOLO: 220511128 DE 03/05/2022.  
CÓDIGO DE VERIFICAÇÃO: 12205637660. CNPJ DA SEDE: 10401351000168.  
NIRE: 21101610618. COM EFEITOS DO REGISTRO EM: 04/05/2022.  
W R C BEZERRA - EPP

**JUCEMA**

LARISSA ROCHA DA SILVA  
SECRETÁRIA-GERAL  
www.empresafacil.ma.gov.br

A validade deste documento, se impresso, fica sujeito à comprovação de sua autenticidade nos respectivos portais, informando seus respectivos códigos de verificação.



TERMO DE AUTENTICAÇÃO - LIVRO DIGITAL

Declaro exatos os Termos de Abertura e de Encerramento do Livro Digital com características abaixo, conferido e autenticado por ISABELA PALUSKI, sob a autenticidade nº 12305066883 em 17/04/2023, protocolo 230498248. Para validação de Autenticação dos Termos, deverá ser acessado o Portal de Serviços / verificação de documentos do Empreendedor (<http://www.empresafacil.ma.gov.br>) e informar o código de verificação.

Identificação de Empresa

Nome Empresarial: ELETRO WENDEL LTDA  
Número de Registro: 21201282035  
CNPJ: 10401351000168  
Município: Itapecuru Mirim

BH/ITICUBU/MA  
Proc. 1209001/2023  
Fis. 1960  
Rub. AA

Identificação de Livro Digital

Tipo de Livro: DIÁRIO  
Número de Ordem: 6  
Início e Término da Escrituração: 01/01/2022 - 31/12/2022

A

Assinante(s)

Nome

CRC/OAB

01393247393	WENDEL RICARDO COSTA BEZERRA	
98265490372	CLEIDY RODRIGUES DOS SANTOS LOPES	MA012176/O-8

CERTIFICO A AUTENTICAÇÃO EM 17/04/2023 10:14 SOB Nº 20230498248.  
PROTOCOLO: 230498248 DE 14/04/2023. CÓDIGO DE VERIFICAÇÃO:  
12305066883. NIRE: 21201282035.  
ELETRO WENDEL LTDA

JUCEMA

ISABELA PALUSKI  
RESPONSÁVEL PELA AUTENTICAÇÃO  
SÃO LUÍS, 17/04/2023  
[empresafacil.ma.gov.br](http://empresafacil.ma.gov.br)

IP AA

**ELETRO WENDEL LTDA**  
**BALANÇO PATRIMONIAL, Período: 01/01/2022 a 31/12/2022**  
**CNPJ: 10.401.351/0001-68 NIRE: 21101610618**  
**Rua Coronel Catão, 399, Centro - Itapecuru Mirim - MA, CEP: 65.485-000**

Nomenclatura da Conta	Valor
<b>1 ATIVO</b>	<b>2.450.808,21</b>
<b>1.1 ATIVO CIRCULANTE</b>	<b>2.042.513,76</b>
<b>1.1.1 DISPONIVEL</b>	<b>308.638,55</b>
1.1.1.1 CAIXA	3.510,00
1.1.1.2 BANCO CONTA MOVIMENTO	28.723,55
1.1.1.3 APLICAÇÃO FINANCEIRA	276.405,00
<b>1.1.2 DIREITOS REALIZAVEIS DE CURTO PRAZO</b>	<b>618.656,98</b>
1.1.2.1 CLIENTES	618.656,98
<b>1.1.5 ESTOQUES</b>	<b>1.115.218,23</b>
1.1.5.1 MERCADORIAS, PRODUTOS	1.115.218,23
<b>1.2 ATIVO NAO CIRCULANTE</b>	<b>408.294,45</b>
<b>1.2.3 IMOBILIZADO</b>	<b>408.294,45</b>
1.2.3.1 BENS E DIREITOS	37.876,13
1.2.3.2 MAQUINAS E EQUIPAMENTOS	397.876,13
1.2.3.2 (-) DEPRECIACOES E AMORTIZACOES	27.457,81
<b>2 PASSIVO</b>	<b>2.450.808,21</b>
<b>2.1 PASSIVO CIRCULANTE</b>	<b>411.748,72</b>
<b>2.1.1 FORNECEDORES</b>	<b>137.321,53</b>
2.1.1.1 FORNECEDORES DE MERCADORIAS/SERVICOS	137.321,53
<b>2.1.2 EMPRESTIMOS E FINANCIAMENTOS</b>	<b>30.672,75</b>
2.1.2.1 EMPRESTIMOS E FINANC BANCARIOS	30.672,75
<b>2.1.3 OBRIGACOES TRABALHISTAS E PREVIDENCIARIAS</b>	<b>63.138,29</b>
2.1.3.1 OBRIGACOES COM PESSOAL	55.073,50
2.1.3.3 ENCARGOS SOCIAIS A PAGAR	8.064,79
<b>2.1.4 OBRIGACOES TRIBUTARIAS</b>	<b>168.307,05</b>
2.1.4.1 IMPOSTOS E CONTRIB A RECOLHER	168.307,05
<b>2.1.9 PROVISÕES</b>	<b>12.309,10</b>
2.1.9.1 PROVISÕES TRABALHISTAS	12.309,10
<b>2.2 PASSIVO NAO CIRCULANTE</b>	<b>0,00</b>
<b>2.2.1 EMPRESTIMOS E FINANCIAMENTOS</b>	<b>-</b>
2.2.1.1 EMPRESTIMOS E FINANC BANCARIOS	-
<b>2.9 PATRIMONIO LIQUIDO</b>	<b>2.039.059,49</b>
<b>2.9.1 CAPITAL SOCIAL</b>	<b>250.000,00</b>
2.9.1.1 CAPITAL SOCIAL	250.000,00
<b>2.9.2 RESERVAS DE LUCROS</b>	<b>1.789.059,49</b>
2.9.2.1 RESERVAS	760.493,21
2.9.2.2 LUCRO NO EXERCICIO	1.028.566,28
<b>Chapadinha-MA, 31 de dezembro de 2022</b>	
<hr/> Wendel Ricardo Costa Bezerra Titular - CPF: 013.932.473-93	<hr/> Cleidy Rodrigues dos Santos Lopes Contador: CRC - MA: 012176/O-8 - CPF: 982.654.903-72

*Wendel*

**ELETRO WENDEL LTDA****DRE - DEMONSTRATIVO DE RESULTADO DE EXERCÍCIO, Período: 01/01/2022 a 31/12/2022****CNPJ: 10.401.351/0001-68 NIRE: 21101610618****Rua Coronel Catão, 399, Centro - Itapecuru Mirim - MA, CEP: 65.485-000****Nomenclatura****Valores Acumulados**

<b>(+) RECEITA OPERACIONAL BRUTA</b>		<b>5.901.946,11</b>
RECEITA BRUTA DE VENDAS/SERVIÇOS		5.901.946,11
<b>(-) DEDUÇÕES DAS RECEITAS</b>		
DEVOLUÇÕES, DESCONTOS E OUTROS ABATIMENTOS		
	Proc. <b>1001001-MA</b> 2023	692.285,28
	Fis. <b>1967</b>	692.285,28
	Rub. <b>1967</b>	
<b>RECEITA OPERACIONAL LIQUIDA</b>		<b>5.209.660,83</b>
<b>(-) CUSTOS DAS VENDAS/SERVICOS</b>		<b>3.385.853,09</b>
CUSTO DAS MERCADORIAS VENDIDAS		3.385.853,09
<b>LUCRO BRUTO</b>		<b>1.823.807,74</b>
<b>(-) DESPESAS OPERACIONAIS</b>		<b>641.709,36</b>
COM PESSOAL		492.241,11
COMISSOES SOBRE VENDAS		89.278,69
PROPAGANDAS E PUBLICIDADES		2.179,67
DESPESAS TRIBUTÁRIAS		2.086,03
DESPESAS ADMINISTRATIVAS		52.287,67
DEPRECIACÃO/AMORTIZACAO		3.636,19
<b>(+/-) RESULTADO FINANCEIRO LÍQUIDO</b>		<b>4.247,84</b>
(-)DESPESAS FINANCEIRAS		2.569,13
(-)DESPESAS BANCÁRIAS		815,13
RECEITAS FINANCEIRAS		2.929,94
RECEITAS EVENTUAIS/BONIFICAÇÕES		4.702,16
<b>RESULTADO OPERACIONAL LIQUIDO</b>		<b>1.186.346,22</b>
<b>RESULTADO LIQUIDO ANTES DA PROVISÃO IRPJ/CSLL</b>		<b>1.186.346,22</b>
<b>(-) PROVISÃO PARA IRPJ E CSLL</b>		<b>157.779,94</b>
(-) PROVISÃO PARA CSLL		63.741,02
(-) PROVISÃO PARA IRPJ		94.038,92
<b>RESULTADO LIQUIDO DO EXERCÍCIO</b>		<b>1.028.566,28</b>

Chapadinha-MA, 31 de dezembro de 2022

Wendel Ricardo Costa Bezerra  
 Titular - CPF: 013.932.473-93

Cleidy Rodrigues dos Santos Lopes  
 Contador: CRC - MA: 012176/O-8 - CPF: 982.654.903-72

*Wendel*

## ELETRO WENDEL LTDA

**CNPJ: 10.401.351/0001-68 NIRE: 21101610618**

**Rua Coronel Catão, 399, Centro - Itapecuru Mirim - MA, CEP: 65.485-000**

### ÍNDICE DE LIQUIDEZ - 2022

Calculo a partir da Razão entre os direitos a curto prazo da empresa (Caixa, Banco, Estoques, Clientes) e as dividas a curto prazo (Emprestimos, Impostos, Fornecedores). No balanço estas informações são evidenciadas respectivamente como Ativo Circulante e Passivo Circulante.

#### LIQUIDEZ GERAL

$$LG = \frac{\text{ATIVO CIRCULANTE} + \text{ATIVO NÃO CIRCULANTE}}{\text{PASSIVO CIRCULANTE} + \text{PASSIVO NÃO CIRCULANTE}} = \frac{2.042.513,76 + 408.294,45}{411.748,72 + 0,00} = 5,95\%$$

#### SOLVÊNCIA GERAL

$$SG = \frac{\text{ATIVO TOTAL}}{\text{PASSIVO CIRCULANTE} + \text{PASSIVO NÃO CIRCULANTE}} = \frac{2.450.808,21}{411.748,72 + 0,00} = 5,95\%$$

#### LIQUIDEZ CORRENTE

$$LC = \frac{\text{ATIVO CIRCULANTE}}{\text{PASSIVO CIRCULANTE}} = \frac{2.042.513,76}{411.748,72} = 4,96\%$$

#### GRAU DE ENDIVIDAMENTO

$$GE = \frac{\text{PASSIVO CIRCULANTE} + \text{EXIGIVEL A LONGO PRAZO}}{\text{ATIVO TOTAL}} = \frac{411.748,71 + 0,00}{2.450.808,21} = 0,17\%$$

**Itapecuru-Mirim - Ma, 31 de Dezembro de 2022**

\_\_\_\_\_  
Wendel Ricardo Costa Bezerra  
Titulal - CPF: 013.932.473-93

\_\_\_\_\_  
Cleidy Rodrigues dos Santos Lopes  
Contador: CRC - MA: 012176/O-8

BURI FISCUBU-MA  
Proc. 909001/2023  
Fis. 1963  
Rubrica

*[Handwritten signature]*

**ELETRO WENDEL LTDA**  
**CNPJ: 10.401.351/0001-68 NIRE: 21101610618**  
**RUA CORONEL CATÃO, 399, CENTRO, CEP: 65.485-000 - ITAPECURU MIRIM - MA**

**NOTA EXPLICATIVA DO BALANÇO E DAS DEMOSTRAÇÕES CONTÁBEIS EM 31 DEZEMBRO 2022.**

BUBITIGURU, MA  
 Proc. 1900001  
 Fis. 1969  
 Rub. 1969  
 2023

**1. CONTEXTO OPERACIONAL**

A Empresa **ELETRO WENDEL LTDA**. É uma empresa. Localizada na rua coronel catão, 399, Itapecuru Mirim – MA, CEP: 65.485-000. Atua nas áreas descritas abaixo.

47.53-9-00 - Comércio varejista especializado de eletrodomésticos e equipamentos de áudio e vídeo;  
 33.14-7-07 - Manutenção e reparação de máquinas e aparelhos de refrigeração e ventilação para uso industrial e comercial

43.22-3-02 - Instalação e manutenção de sistemas centrais de ar condicionado, de ventilação e refrigeração

46.69-9-99 - Comércio atacadista de outras máquinas e equipamentos não especificados anteriormente; partes e peças

47.42-3-00 - Comércio varejista de material elétrico

47.44-0-05 - Comércio varejista de materiais de construção não especificados anteriormente

47.51-2-01 - Comércio varejista especializado de equipamentos e suprimentos de informática

47.52-1-00 - Comércio varejista especializado de equipamentos de telefonia e comunicação

47.54-7-01 - Comércio varejista de móveis

47.56-3-00 - Comércio varejista especializado de instrumentos musicais e acessórios

47.57-1-00 - Comércio varejista especializado de peças e acessórios para aparelhos eletroeletrônicos para uso doméstico, exceto informática e comunicação

47.61-0-03 - Comércio varejista de artigos de papelaria

47.63-6-01 - Comércio varejista de brinquedos e artigos recreativos

47.63-6-02 - Comércio varejista de artigos esportivos

47.72-5-00 - Comércio varejista de cosméticos, produtos de perfumaria e de higiene pessoal

47.89-0-05 - Comércio varejista de produtos saneantes domissanitários

77.39-0-99 - Aluguel de outras máquinas e equipamentos comerciais e industriais não especificados anteriormente, sem operador

95.21-5-00 - Reparação e manutenção de equipamentos eletroeletrônicos de uso pessoal e doméstico;

*bet*

## 1. APRESENTAÇÃO DAS DEMOSTRAÇÕES CONTÁBEIS

As demonstrações contábeis foram elaboradas em consonância com os Princípios Fundamentais da Contabilidade e demais práticas emanadas da legislação societária brasileira.

## 2. PRINCIPIOS PRÁTICAS CONTÁBEIS

BURITICUPU-MA  
Proc. 1900001/2023  
Fis. 1965  
Rub. 1965

### 2.1 Direito e obrigações

Estão demonstradas pelos valores histórico, e acrescidos das correspondentes variações monetárias e encargos, observando o regime de competência:

### 2.2 Imobilizado

Demonstrado pelo custo de aquisição, deduzido da depreciação acumulada pelo método linear:

### 2.3 Impostos

A empresa é Regime de apuração Normal;

## 3. CAPITAL SOCIAL

O capital social é de R\$: 250.000,00 (Duzentos e cinquenta mil reais), dividido em 250.000 (duzentos cinquenta mil) quotas de R\$: 1,00 (um real) cada totalmente integralizada pelo sócio **WENDEL RICARDO COSTA BEZERRA**.

## 4. EVENTOS SUBSEQUENTES

O empresário declara a inexistência de fatos ocorridos subsequente a data de encerramento do exercício que venha a ter efeito relevante sobre a situação patrimonial ou financeira da empresa ou que possam provocar efeitos sobre seus resultados futuros.

Itapecuru Mirim – Ma 31 dezembro 2022.

**WENDEL RICARDO COSTA BEZERRA**

CPF: 013.932.473-93

Socio Administrador

**Cleidy Rodrigues dos Santos Lopes**

Contador CRC - MA:

012176/O-8

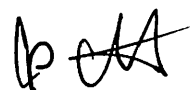



## ASSINATURA ELETRÔNICA

BURITISUBU.MA  
Proc. 1009001 2023  
Fis. 1966  
Rub.

Certificamos que o ato da empresa ELETRO WENDEL LTDA consta assinado digitalmente por:

IDENTIFICAÇÃO DO(S) ASSINANTE(S)	
CPF/CNPJ	Nome
01393247393	WENDEL RICARDO COSTA BEZERRA
98265490372	CLEIDY RODRIGUES DOS SANTOS LOPES

**JUCEMA**

CERTIFICO O REGISTRO EM 14/04/2023 14:38 SOB N° 20230498205.  
PROTOCOLO: 230498205 DE 14/04/2023.  
CÓDIGO DE VERIFICAÇÃO: 12305024897. CNPJ DA SEDE: 10401351000168.  
NIRE: 21201282035. COM EFEITOS DO REGISTRO EM: 14/04/2023.  
ELETRO WENDEL LTDA

CARLOS ANDRÉ DE MORAES PEREIRA  
SECRETÁRIO-GERAL  
[www.empresafacil.ma.gov.br](http://www.empresafacil.ma.gov.br)

A validade deste documento, se impresso, fica sujeito à comprovação de sua autenticidade nos respectivos portais, informando seus respectivos códigos de verificação.



## LIVRO DIÁRIO

Número de Ordem 06

TERMO DE ABERTURA

BURITIS/MA  
Proc. 1209001-2023  
Fis. 1967  
Rubrica

Contém o presente livro 5 (cinco) folhas numeradas de 1 a 5, servira como livro diário Número 06 (seis) das operações compreendidas no período de 01/01/2022 a 31/12/2022 da empresa ELETRO WENDEL LTDA sita à Rua Coronel Catão, 399, Centro – Itapecuru Mirim - MA CEP: 65.485-000, Estado do Maranhão, com seu Contrato Social arquivado na Junta Comercial deste Estado sob número 21201282035 em 10 outubro 2008, inscrita no CNPJ sob número 10.401.351/0001-68.

Itapecuru Mirim – MA 01 janeiro 2022.

↓

---

**WENDEL RICARDO COSTA BEZERRA**

CPF: 013.932.473-93

Socio Administrador

---

**Cleidy Rodrigues dos Santos Lopes**

Contador CRC - MA: 012176/O-8

lp HA

BURITICUBU, MA  
 Proc. 10.000.001/2023  
 Fis. 11/1968  
 Rub. 2

**ELETRO WENDEL LTDA**  
**BALANÇO PATRIMONIAL, Período: 01/01/2022 a 31/12/2022**

CNPJ: 10.401.351/0001-68 NIRE: 21201282035

Rua Coronel Catão, 399, Centro - Itapecuru Mirim - MA, CEP: 65.485-000

Nomenclatura da Conta	Valor
<b>1 ATIVO</b>	<b>2.450.808,21</b>
<b>1.1 ATIVO CIRCULANTE</b>	<b>2.042.513,76</b>
<b>1.1.1 DISPONIVEL</b>	<b>308.638,55</b>
1.1.1.1 CAIXA	3.510,00
1.1.1.2 BANCO CONTA MOVIMENTO	28.723,55
1.1.1.3 APLICAÇÃO FINANCEIRA	276.405,00
<b>1.1.2 DIREITOS REALIZAVEIS DE CURTO PRAZO</b>	<b>618.656,98</b>
1.1.2.1 CLIENTES	618.656,98
<b>1.1.5 ESTOQUES</b>	<b>1.115.218,23</b>
1.1.5.1 MERCADORIAS, PRODUTOS	1.115.218,23
<b>1.2 ATIVO NÃO CIRCULANTE</b>	<b>408.294,45</b>
<b>1.2.3 IMOBILIZADO</b>	<b>408.294,45</b>
1.2.3.1 BENS E DIREITOS	37.876,13
1.2.3.2 MAQUINAS E EQUIPAMENTOS	397.876,13
1.2.3.2 (-) DEPRECIACOES E AMORTIZACOES	27.457,81
<b>2 PASSIVO</b>	<b>2.450.808,21</b>
<b>2.1 PASSIVO CIRCULANTE</b>	<b>411.748,72</b>
<b>2.1.1 FORNECEDORES</b>	<b>137.321,53</b>
2.1.1.1 FORNECEDORES DE MERCADORIAS/SERVICOS	137.321,53
<b>2.1.2 EMPRESTIMOS E FINANCIAMENTOS</b>	<b>30.672,75</b>
2.1.2.1 EMPRESTIMOS E FINANC BANCARIOS	30.672,75
<b>2.1.3 OBRIGACOES TRABALHISTAS E PREVIDENCIARIAS</b>	<b>63.138,29</b>
2.1.3.1 OBRIGACOES COM PESSOAL	55.073,50
2.1.3.3 ENCARGOS SOCIAIS A PAGAR	8.064,79
<b>2.1.4 OBRIGACOES TRIBUTARIAS</b>	<b>168.307,05</b>
2.1.4.1 IMPOSTOS E CONTRIB A RECOLHER	168.307,05
<b>2.1.9 PROVISÕES</b>	<b>12.309,10</b>
2.1.9.1 PROVISÕES TRABALHISTAS	12.309,10
<b>2.2 PASSIVO NÃO CIRCULANTE</b>	<b>0,00</b>
<b>2.2.1 EMPRESTIMOS E FINANCIAMENTOS</b>	<b>-</b>
2.2.1.1 EMPRESTIMOS E FINANC BANCARIOS	-
<b>2.9 PATRIMONIO LIQUIDO</b>	<b>2.039.059,49</b>
<b>2.9.1 CAPITAL SOCIAL</b>	<b>250.000,00</b>
2.9.1.1 CAPITAL SOCIAL	250.000,00
<b>2.9.2 RESERVAS DE LUCROS</b>	<b>1.789.059,49</b>
2.9.2.1 RESERVAS	760.493,21
2.9.2.2 LUCRO NO EXERCICIO	1.028.566,28
Chapadinha-MA, 31 de dezembro de 2022	
<hr/> Wendel Ricardo Costa Bezerra Titulal - CPF: 013.932.473-93	<hr/> Cleidy Rodrigues dos Santos Lopes Contador: CRC - MA: 012176/O-8 - CPF: 982.654.903-72

lp OA

BURITIGURU, MA  
 Proc. 109001/2023  
 Fis. Taba  
 Rubr. JK

3

**ELETRO WENDEL LTDA**  
**DRE - DEMONSTRATIVO DE RESULTADO DE EXERCÍCIO, Período: 01/01/2022 a 31/12/2022**  
**CNPJ: 10.401.351/0001-68 NIRE: 21201282035**  
**Rua Coronel Catão, 399, Centro - Itapecuru Mirim - MA, CEP: 65.485-000**

Nomenciatura

Valores Acumulados

<b>(+) RECEITA OPERACIONAL BRUTA</b>	<b>5.901.946,11</b>
RECEITA BRUTA DE VENDAS/SERVIÇOS	5.901.946,11
<b>(-) DEDUÇÕES DAS RECEITAS</b>	<b>692.285,28</b>
DEVOLUÇÕES, DESCONTOS E OUTROS ABATIMENTOS	692.285,28
<b>RECEITA OPERACIONAL LÍQUIDA</b>	<b>5.209.660,83</b>
<b>(-) CUSTOS DAS VENDAS/SERVIÇOS</b>	<b>3.385.853,09</b>
CUSTO DAS MERCADORIAS VENDIDAS	3.385.853,09
<b>LUCRO BRUTO</b>	<b>1.823.807,74</b>
<b>(-) DESPESAS OPERACIONAIS</b>	<b>641.709,36</b>
COM PESSOAL	492.241,11
COMISSOES SOBRE VENDAS	89.278,69
PROPAGANDAS E PUBLICIDADES	2.179,67
DESPESAS TRIBUTÁRIAS	2.086,03
DESPESAS ADMINISTRATIVAS	52.287,67
DEPRECIÇÃO/AMORTIZAÇÃO	3.636,19
<b>(+/-) RESULTADO FINANCEIRO LÍQUIDO</b>	<b>4.247,84</b>
(-) DESPESAS FINANCEIRAS	2.569,13
(-) DESPESAS BANCÁRIAS	815,13
RECEITAS FINANCEIRAS	2.929,94
RECEITAS EVENTUAIS/BONIFICAÇÕES	4.702,16
<b>RESULTADO OPERACIONAL LÍQUIDO</b>	<b>1.186.346,22</b>
<b>RESULTADO LÍQUIDO ANTES DA PROVISÃO IRPJ/CSLL</b>	<b>1.186.346,22</b>
<b>(-) PROVISÃO PARA IRPJ E CSLL</b>	<b>157.779,94</b>
(-) PROVISÃO PARA CSLL	63.741,02
(-) PROVISÃO PARA IRPJ	94.038,92
<b>RESULTADO LÍQUIDO DO EXERCÍCIO</b>	<b>1.028.566,28</b>

Chapadinha-MA, 31 de dezembro de 2022

Wendel Ricardo Costa Bezerra  
 Titular - CPF: 013.932.473-93

Cleidy Rodrigues dos Santos Lopes  
 Contador: CRC - MA: 012176/O-8 - CPF: 982.654.903-72

*JK* *Taba*

BURITICUPU-MA  
 Proc. 1001001 2023 4  
 Fis. 1970  
 Rubr. JK

## ELETRO WENDEL LTDA

CNPJ: 10.401.351/0001-68 NIRE: 21201282035

Rua Coronel Catão, 399, Centro - Itapecuru Mirim - MA, CEP: 65.485-000

### INDICE DE LIQUIDEZ - 2022

Calculo a partir da Razão entre os direitos a curto prazo da empresa (Caixa, Banco, Estoques, Clientes) e as dividas a curto prazo (Emprestimos, Impostos, Fornecedores). No balanço estas informações são evidenciadas respectivamente como Ativo Circulante e Passivo Circulante.

#### LIQUIDEZ GERAL

$$LG = \frac{\text{ATIVO CIRCULANTE} + \text{ATIVO NÃO CIRCULANTE}}{\text{PASSIVO CIRCULANTE} + \text{PASSIVO NÃO CIRCULANTE}} = \frac{2.042.513,76 + 408.294,45}{411.748,72 + 0,00} = 5,95\%$$

#### SOLVÊNCIA GERAL

$$SG = \frac{\text{ATIVO TOTAL}}{\text{PASSIVO CIRCULANTE} + \text{PASSIVO NÃO CIRCULANTE}} = \frac{2.450.808,21}{411.748,72 + 0,00} = 5,95\%$$

#### LIQUIDEZ CORRENTE

$$LC = \frac{\text{ATIVO CIRCULANTE}}{\text{PASSIVO CIRCULANTE}} = \frac{2.042.513,76}{411.748,72} = 4,96\%$$

#### GRAU DE ENDIVIDAMENTO

$$GE = \frac{\text{PASSIVO CIRCULANTE} + \text{EXIGIVEL A LONGO PRAZO}}{\text{ATIVO TOTAL}} = \frac{411.748,71 + 0,00}{2.450.808,21} = 0,17\%$$

Itapecuru-Mirim - Ma, 31 de Dezembro de 2022

Wendel Ricardo Costa Bezerra  
 Titular - CPF: 013.932.473-93

Cleidy Rodrigues dos Santos Lopes  
 Contador: CRC - MA: 012176/O-8

*JK*

5

**LIVRO DIÁRIO**

Número de Ordem 06

**TERMO DE ENCERRAMENTO**

BURITISUBUMA  
Proc. 19091007 2023  
Fis. 1971  
Rub. JA

Contém o presente livro 5 (cinco) folhas numeradas de 1 a 5, serviu como livro diário Número 06 (seis) das operações compreendidas no período de 01/01/2022 a 31/12/2022 da empresa ELETRO WENDEL LTDA sita à Rua Coronel Catão, 399, Centro – Itapecuru Mirim - MA CEP: 65.485-000, Estado do Maranhão, com seu Contrato Social arquivado na Junta Comercial deste Estado sob número 21201282035 em 10 outubro 2008, inscrita no CNPJ sob número 10.401.351/0001-68

Itapecuru Mirim – MA 31 dezembro 2022.

---

**WENDEL RICARDO COSTA BEZERRA**

CPF: 013.932.473-93

Socio Administrador

---

**Cleidy Rodrigues dos Santos Lopes**

Contador CRC - MA: 012176/O-8

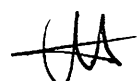



## ASSINATURA ELETRÔNICA

BURITIS/SP/MA  
Proc. 909001-2023  
Fls. 197  
Rub. 197

Certificamos que o ato da empresa ELETRO WENDEL LTDA consta assinado digitalmente por:

IDENTIFICAÇÃO DO(S) ASSINANTE(S)	
CPF/CNPJ	Nome
01393247393	WENDEL RICARDO COSTA BEZERRA
98265490372	CLEIDY RODRIGUES DOS SANTOS LOPES

CERTIFICO A AUTENTICAÇÃO EM 17/04/2023 10:14 SOB Nº 20230498248.  
PROTOCOLO: 230498248 DE 14/04/2023. NIRE: 21201282035.  
ELETRO WENDEL LTDA

**JUCEMA**

ISABELA PALUSKI  
RESPONSÁVEL PELA AUTENTICAÇÃO  
SÃO LUÍS, 17/04/2023  
empresafacil.ma.gov.br

## BALANÇO PATRIMONIAL



Entidade: ELETRO WENDEL LTDA

Período da Escrituração: 01/01/2022 a 31/12/2022

CNPJ: 10.401.351/0001-68

Número de Ordem do Livro: 1

Período Selecionado: 01 de Janeiro de 2022 a 31 de Dezembro de 2022

Descrição	Nota	Saldo Inicial	Saldo Final
*** Ativo ***		R\$ 1.316.325,29	R\$ 2.450.808,21
Ativo Circulante		R\$ 987.783,80	R\$ 2.042.513,76
Disponível		R\$ 336.979,78	R\$ 308.638,55
Caixa Geral		R\$ 55.589,78	R\$ 3.510,00
BANCOS C/MOVIMENTOS		R\$ 281.390,00	R\$ 305.128,55
Banco Bradesco		R\$ 281.390,00	R\$ 305.128,55
Clientes		R\$ 630.804,02	R\$ 618.656,98
Duplicatas a Receber		R\$ 630804,02	R\$ 618.656,98
Estoques		R\$ 0,00	R\$ 1.115.218,23
Materials Diversos		R\$ 0,00	R\$ 1.115.218,23
Ativo Permanente		R\$ 348.541,49	R\$ 408.294,45
Imobilizado		R\$ 348.541,49	R\$ 408.294,45
Bens Em Operação		R\$ 11.660,00	R\$ 37.876,13
Terrenos		R\$ 0,00	R\$ 0,00
Máquinas, Aparelhos e Equipamentos		R\$ 362.450,29	R\$ 397.876,13
Veículos		R\$ 0,00	R\$ 0,00
(-) Deprec.Amortizacao e Exaustão Acumulada		R\$ (0,00)	R\$ (0,00)
(-) Máquinas, Aparelhos e Equipamentos		R\$ (25.985,80)	R\$ (27.457,81)
(-) Veículos		R\$ (0,00)	R\$ (0,00)
*** Passivo ***		R\$ 1.316.325,29	R\$ 2.450.808,21
Passivo Circulante		R\$ 305.832,08	R\$ 411.748,72
Fornecedores		R\$ 84.252,59	R\$ 137.321,53
Fornecedores Nacionais		R\$ 84.252,59	R\$ 137.321,53
Obrigações Trabalhistas e Previdenciarias		R\$ 53.213,33	R\$ 63.138,29
Obrigações Trabalhistas		R\$ 53.213,33	R\$ 63.138,29
Outras Obrigações		R\$ 168.366,16	R\$ 211.288,90
Outras Obrigações		R\$ 12.001,06	R\$ 42.981,85
Obrigações Tributarias		R\$ 156.365,10	R\$ 168.307,05
Patrimônio Líquido		R\$ 1.010.493,21	R\$ 2.039.059,49
Capital Social Integralizado		R\$ 250.000,00	R\$ 250.000,00
Capital Social Subscrito		R\$ 250.000,00	R\$ 250.000,00
Lucros ou Prejuizos Acumulados		R\$ 760.493,21	R\$ 1.789.059,49
Reserva de Lucros		R\$ 0,00	R\$ 760.493,21
Resultado do Exercício		R\$ 760.493,21	R\$ 1.028.566,28

Este documento é parte integrante de escrituração cuja autenticação se comprova pelo recibo de número 60.15.E8.59.AB.C4.D7.03.38.FB.1A.CC.56.B3.4F.C1.5E.7F.EF.AD-8, nos termos do Decreto nº 8.683/2016.

Este relatório foi gerado pelo Sistema Público de Escrituração Digital – Sped

Versão 9.0.3 do Visualizador

BURITICUBAMA  
Proc. 1009001/2023  
Fls. 1933  
Rubrica

Página 1 de 1

*[Handwritten signature]*

DEMONSTRAÇÃO DE RESULTADO DO EXERCÍCIO



Entidade: ELETRO WENDEL LTDA

Período da Escrituração: 01/01/2022 a 31/12/2022

CNPJ: 10.401.351/0001-68

Número de Ordem do Livro: 1

Período Selecionado: 01 de Janeiro de 2022 a 31 de Dezembro de 2022

Descrição	Nota	Saldo anterior	Saldo atual
Receita Bruta Operacional		R\$ 2.895.126,45	R\$ 5.901.946,11
Faturamento Prod. Merc. e Serviços		R\$ 2.895.126,45	R\$ 5.901.946,11
Vendas de Produtos		R\$ 2.895.126,45	R\$ 5.901.946,11
(-) Deduções da Receita		R\$ (0,00)	R\$ (692.285,28)
(-) Impostos Faturados		R\$ (0,00)	R\$ (692.285,28)
(-) Outras Deduções		R\$ (0,00)	R\$ (0,00)
(-) Custo Mercadorias/Serviços Vendidos		R\$ (1.713.540,11)	R\$ (3.385.853,09)
(-) Custo Mercadorias		R\$ (1.713.540,11)	R\$ (3.385.853,09)
(-) Despesas Operacionais		R\$ (421.093,13)	R\$ (799.489,30)
(-) Despesas Administrativas		R\$ (82.982,10)	R\$ (52.287,67)
(-) Outras Despesas Operacionais		R\$ (338.111,03)	R\$ (747.201,63)
Variações Monetárias Líquidas		R\$ 0,00	R\$ 0,00
Outras Receitas Operacionais		R\$ 0,00	R\$ 0,00
Receitas Não Operacionais		R\$ 0,00	R\$ 7.632,10
(-) Despesas Não Operacionais		R\$ (0,00)	R\$ (3.384,26)
Resultado Líquido do Exercício		R\$ 760.493,21	R\$ 1.028.566,28

Este documento é parte integrante de escrituração cuja autenticação se comprova pelo recibo de número 60.15.E8.59.AB.C4.D7.03.38.FB.1A.CC.56.B3.4F.C1.5E.7F.EF.AD-8, nos termos do Decreto nº 8.683/2016.

Este relatório foi gerado pelo Sistema Público de Escrituração Digital – Sped

Versão 9.0.3 do Visualizador

BH/ITICURU-MA  
 Proc. 1097001 2023  
 Fis. J. J. J. J.  
 Rub. J. J. J. J.

*[Handwritten signature]*





### TERMO DE AUTENTICAÇÃO - LIVRO DIGITAL

Declaro exatos os Termos de Abertura e de Encerramento do Livro Digital com características abaixo, conferido e autenticado por Florencio Brandes Neto, sob a autenticidade nº 12205579961 em 04/05/2022, protocolo 220540802. Para validação de Autenticação dos Termos, deverá ser acessado o Portal de Serviços / verificação de documentos do Empreendedor (<http://www.empresafacil.ma.gov.br>) e informar o código de verificação.

#### Identificação de Empresa

Nome Empresarial: W R C BEZERRA - EPP  
Número de Registro: 21101610618  
CNPJ: 10401351000168  
Município: Itapecuru Mirim

BREITICURU-MA  
Proc. 12205579961 2023  
Fis. 1075  
Rub. 1075

#### Identificação de Livro Digital

Tipo de Livro: DIÁRIO  
Número de Ordem: 5  
Período de Escrituração: 01/01/2021 - 31/12/2021

Assinante(s)	Nome	CRC/OAB
01393247393	WENDEL RICARDO COSTA BEZERRA	
04348957339	FILIFE ARNOS MARQUES TAVARES	MA013565
10401351000168	W R C BEZERRA - EPP	

CERTIFICO A AUTENTICAÇÃO EM 04/05/2022 09:24 SOB Nº 20220540802.  
PROTOCOLO: 220540802 DE 02/05/2022. CÓDIGO DE VERIFICAÇÃO:  
12205579961. NIRE: 21101610618.  
W R C BEZERRA - EPP

JUCEMA

FLORENCIO BRANDES NETO  
RESPONSÁVEL PELA AUTENTICAÇÃO  
SÃO LUÍS, 04/05/2022  
empresafacil.ma.gov.br

BURITICUPU, MA  
Proc. 1009001/2023  
Fls. 1976  
Rub. 44

MINISTÉRIO DA FAZENDA  
SECRETARIA DA RECEITA FEDERAL DO BRASIL  
SISTEMA PÚBLICO DE ESCRITURAÇÃO DIGITAL – Sped  
Versão: 10.1.2

### RECIBO DE ENTREGA DE ESCRITURAÇÃO CONTÁBIL DIGITAL

#### IDENTIFICAÇÃO DO TITULAR DA ESCRITURAÇÃO

NIRE 21101610618	CNPJ 10.401.351/0001-68
NOME EMPRESARIAL ELETRO WENDEL LTDA	

#### IDENTIFICAÇÃO DA ESCRITURAÇÃO

FORMA DA ESCRITURAÇÃO CONTÁBIL Livro Diário Auxiliar ao Diário com Escrituração Resumida	PERÍODO DA ESCRITURAÇÃO 01/01/2022 a 31/12/2022
NATUREZA DO LIVRO Livro Diário	NÚMERO DO LIVRO 1
IDENTIFICAÇÃO DO ARQUIVO (HASH) 60.15.E8.59.AB.C4.D7.03.38.FB.1A.CC.56.B3.4F.C1.5E.7F.EF.AD	

#### ESTE LIVRO FOI ASSINADO COM OS SEGUINTES CERTIFICADOS DIGITAIS:

QUALIFICAÇÃO DO SIGNATARIO	CPF/CNPJ	NOME	Nº SÉRIE DO CERTIFICADO	VALIDADE	RESPONSÁVEL LEGAL
Pessoa Jurídica (e-CNPJ ou e-PJ)	10401351000168	ELETRO WENDEL LTDA:10401351000168	626758012511213459 857011785559084927 828633929921	10/01/2023 a 10/01/2024	Sim
Contador	98265490372	CLEIDY RODRIGUES DOS SANTOS LOPES:98265490372	528712743016342264 794292389657360195 60	17/07/2020 a 17/07/2023	Não

#### NÚMERO DO RECIBO:

60.15.E8.59.AB.C4.D7.03.38.FB.1A.CC.  
56.B3.4F.C1.5E.7F.EF.AD-8

Escrituração recebida via Internet  
pelo Agente Receptor SERPRO  
em 12/04/2023 às 11:08:28  
  
E1.4E.F3.67.E6.B5.9E.CB  
1A.C6.6B.E1.B9.53.49.DE

Considera-se autenticado o livro contábil a que se refere este recibo, dispensando-se a autenticação de que trata o art. 39 da Lei nº 8.934/1994. Este recibo comprova a autenticação.

BASE LEGAL: Decreto nº 1.800/1996, com a alteração do Decreto nº 8.683/2016, e arts. 39, 39-A, 39-B da Lei nº 8.934/1994 com a alteração da Lei Complementar nº 1247/2014.

*[Handwritten signatures]*

## TERMOS DE ABERTURA E ENCERRAMENTO

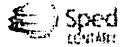

Entidade: ELETRO WENDEL LTDA

Período da Escrituração: 01/01/2022 a 31/12/2022

CNPJ: 10.401.351/0001-68

Número de Ordem do Livro: 1

### TERMO DE ABERTURA

Nome Empresarial ELETRO WENDEL LTDA

NIRE 21101610618

CNPJ 10.401.351/0001-68

Número de Ordem 1

Natureza do Livro Livro Diário

Município

Data do arquivamento dos atos constitutivos

Data de arquivamento do ato de conversão de sociedade simples em sociedade empresária

Data de encerramento do exercício social 31/12/2022

Quantidade total de linhas do arquivo digital 72

BURITICUPI-MA  
Proc: 109001-2023  
Fis. 1937  
Rub. H

### TERMO DE ENCERRAMENTO

Nome Empresarial ELETRO WENDEL LTDA

Natureza do Livro Livro Diário

Número de ordem 1

Quantidade total de linhas do arquivo digital 72

Data de inicio 01/01/2022

Data de término 31/12/2022

Este documento é parte integrante de escrituração cuja autenticação se comprova pelo recibo de número 60.15.E8.59.AB.C4.D7.03.38.FB.1A.CC.56.B3.4F.C1.5E.7F.EF.AD-8, nos termos do Decreto nº 8.683/2016.

Este relatório foi gerado pelo Sistema Público de Escrituração Digital – Sped

Versão 10.1.2 do Visualizador

Página 1 de 1

b H



**CONSELHO REGIONAL DE CONTABILIDADE DO ESTADO DO MARANHÃO  
CERTIDÃO DE HABILITAÇÃO PROFISSIONAL**

O CONSELHO REGIONAL DE CONTABILIDADE DO ESTADO DO MARANHÃO certifica que o(a) profissional identificado(a) no presente documento encontra-se habilitado para o exercício da profissão contábil.

**IDENTIFICAÇÃO DO REGISTRO**

NOME..... : FILIPE ARNON MARQUES TAVARES  
REGISTRO..... : MA-013565/O-0  
CATEGORIA..... : CONTADOR  
CPF..... : \*\*\*.489.573-\*\*

A falsificação deste documento constitui-se em crime previsto no Código Penal Brasileiro, sujeitando o autor à respectiva ação penal.

Emissão: MARANHÃO, 13/09/2023 as 10:19:11.  
Válido até: 12/12/2023.  
Código de Controle: 244318.

BURITICUPU-MA  
Proc. 1909001/2023  
Fis. [Handwritten Signature]  
Rub. [Handwritten Signature]

Para verificar a autenticidade deste documento consulte o site do CRCMA.



# SECRETARIA MUNICIPAL DE EDUCAÇÃO - SEMED

## ATESTADO DE CAPACIDADE TÉCNICA

BUSFICUBR/MA  
Proc. 10091004/2023  
Fis. 19/19  
Rub. *[Handwritten]*

A Prefeitura Municipal de Matões do Norte-MA/Secretaria Municipal de Administração e Finanças, 01.612.831/0001-87, com sede na Avenida Dr. Antônio Sampaio, nº 100, Centro - Matões do Norte/MA, doravante denominada CONTRATANTE, neste ato representado pela Secretária Municipal de Administração e Finanças, Sra. Raimunda Laélia Pinheiro Silva, portadora do CPF sob nº 029.802.043-23, declara para os fins de direito a quem possa interessar que a empresa WRC BEZERRA, Pessoa Jurídica de Direito Privado, inscrita no CNPJ sob nº 10.401.351/0001-68, sediada na Rua Coronel Catão, 399, centro, Itapecuru Mirim, neste ato representada por sua titular, Wendel Ricardo Costa Bezerra, portador da Cédula de Identidade n.º 256390720030 JEJUSPCMA e CPF 013.932.473-93, prestou serviços de fornecimento de material de informática em geral, desempenhando o fornecimento na íntegra conforme o contrato celebrado entre as partes, executados satisfatoriamente, não existidos em nossos registros, até a presente data, fatos que desabone sua conduta e responsabilidade com as obrigações assumidas conforme o objeto licitado no ano de 2018, referente ao pregão 017/2018.

em mais para o momento.

*[Handwritten mark]*

Postar Judiciais TJMA Selo:  
RECFF156:666GUBKX12V401M15.  
26/11/2020 15:53:06. Ator: 13 17 3. Par: let(s).  
RAIMUNDA LAELIA PINHEIRO SILVA, Rec.  
Firma: Semelhancia, Total R\$ 4,84 Emo: R\$ 4,40  
FERC: 05 0 10 FAREP R\$ 0,17 FEIP R\$ 0,17  
Consulte em: <https://selo.tjma.jus.br>



CPF: 029.802.043-23

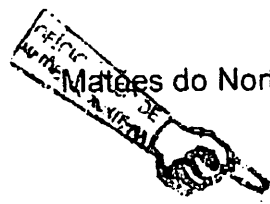

Matões do Norte – MA, 04 de novembro de 2020

Raimunda Laélia Pinheiro Silva  
Portaria 262/2020

Secretária Municipal de Administração e Finanças

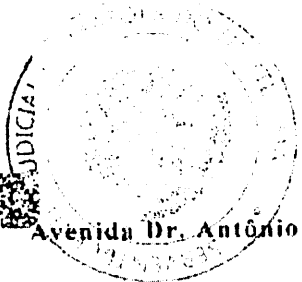

Avenida Dr. Antônio Sampaio, 100, CENTRO, MATÕES DO NORTE-MA

*[Handwritten mark]*

*[Handwritten mark]*



**FUNDO MUNICIPAL DE SAÚDE – FMS**  
**CNPJ sob o nº 11.516.236/0001-00**

**ATESTADO DE CAPACIDADE TÉCNICA**

BURITISURU/MA  
Proc. 1009001/2023  
Fis. 1980  
Rub.

O FUNDO MUNICIPAL DE SAÚDE – FMS do Município de Mirinzal, Estado do Maranhão, inscrito no CNPJ sob o nº 11.516.236/0001-00, com sede à Avenida Governador Antonio Dino, s/n, Centro, Mirinzal (MA), doravante denominada CONTRATANTE, neste ato representado pela Sra. LARISSA DE MARIA SCHALCHER MENDES ALMEIDA – Secretária Municipal de Saúde, residente e domiciliado nesta cidade, inscrita no CPF sob o nº 001.682.073-89, declara para fins de direito a quem possa interessar que a empresa W R C BEZERRA, pessoa jurídica de direito privado, inscrita no CNPJ sob o nº 10.401.351/0001-68, com sede à Rua Coronel Catão nº 399, Bairro: Centro, CEP 65.485-000, na cidade de Itapecuru Mirim/MA, **FORNECEU** os equipamentos e materiais de informática, desempenhando o fornecimento na íntegra, conforme **CONTRATO Nº 0612.001/2021** celebrado entre as partes, executados satisfatoriamente, não existindo em nossos registros, até a presente data, fatos que desabone sua conduta e responsabilidade com as obrigações assumidas.

Item	Especificações	MARCA/ FABRICANTE	MODELO	Qty	Und
1	Computador, tipo desktop, com garantia on site, equipado com processador core I3, mínimo 8ª geração de mínimo de 3,0 GHz, com arquitetura x64 e no mínimo quatro núcleos. Monitor LED de no mínimo 19,5", cor preto, voltagem bivolt, memória RAM de 16GB (1x16GB ou 2x8GB), DDR4, armazenamento SSD 500 GB, tipo sata, placa mãe da mesma marca do fabricante do gabinete, conexão USB frontal e traseira, porta de rede RJ45, unidade ótica padrão de leitura CD±R, CD±RW, DVD±R e DVD±RW, teclado ABNT2 e mouse, fonte com ajuste automático de voltagem para 110/220volts. Sistema operacional Windows 10 (64 bits) ou superior. Garantia do fabricante de no mínimo 12 meses.	EVEREX 	OFFICE - OT3	35	und
2	Computador Servidor, tipo desktop, com garantia on site, equipado com processador core I7, mínimo 8ª geração de mínimo de 3,0 GHz, com arquitetura x64 e no mínimo quatro núcleos. Monitor LED de no mínimo 19,5", cor preto, voltagem bivolt, memória RAM de 16GB (1x16GB ou 2x8GB), DDR4, armazenamento SSD 1TB, tipo sata, placa mãe da mesma marca do fabricante do gabinete, conexão USB frontal e traseira, porta de rede RJ45, unidade ótica padrão de leitura CD±R, CD±RW, DVD±R e DVD±RW, teclado ABNT2 e mouse, fonte com ajuste automático de voltagem para 110/220volts. Sistema operacional Windows 10 (64 bits) ou superior. Garantia do fabricante de no mínimo 12 meses.	EVEREX	OFFICE - OT7	1	und

**FUNDO MUNICIPAL DE SAÚDE – FMS**  
**CNPJ sob o nº 11.516.236/0001-00**

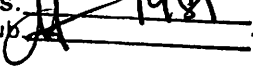
B. F. F. S. R. L. M. A.  
Proc. 1009001/2023  
Fis. 198  
Rub. 

3	<p><b>Notebook</b>, modelo slim, com tela LED Full HD de 15", antirreflexo, equipado com processador core I3, mínimo 8ª geração de mínimo de 3,0 GHz, com arquitetura x64 e no mínimo quatro núcleos, Memória RAM mínima: 4GB, DDR4, 2666MHz, Disco Rígido mínimo: 500 GB 5400 rpm, tipo sata, Teclado: Padrão ABNT2 (Português – Brasil), Mouse Touchpad, Webcam integrada, Bateria integrada com autonomia de no mínimo 3 hs de duração, Sistema Operacional Windows 10, de 64 bits em Português (Brasil), Portas e slots: Leitor de cartão de memória; Entradacombinada (headset e microfone); 3 Portas USB de 2.0 nominimo; Porta Ethernet; Porta HDMI. Fonte automática de voltagem para 110/220volts. Garantia do fabricante de no mínimo 12 meses</p>	LENOVO	INTELCORE I3-10110U	10	und
4	<p>Multifuncional a laser monocromática, função: impressão, digitalização e cópia, com velocidade de impressão de no mínimo 30 páginas por minuto; memória mínima de 256 MB; resolução mínima da cópia e impressão de 1200 x 1200 dpi; frente e verso automático da cópia, impressão e digitalização; tamanhos de mídias (papel) suportado para cópia e impressão A5, A4, Ofício, Carta, bandejas e ADF; Alimentação do papel 250 folhas na bandeja de entrada; Alimentador Automático de originais reverso (ADF) com capacidade mínima de 50 folhas; escalas de redução e ampliação de cópia de 25% a 400%; 1- 99 cópias contínuas no mínimo; Protocolo de Rede TCP/IP; interface de Rede: STANDARD 10/100 Base TX, USB 2,0 USB Host; Compatível com os Sistemas Operacionais: Windows XP/Vista 7/8, Server 2003.2008; Scanner formato PDF/ TIFF/ JPEG; com capacidade de digitalizar em cor &amp; preto/branco, tensão de alimentação de entrada 115 ou 220V. Garantia do fabricante de no mínimo 12 meses.</p>	BROTHER	DCP-1602	14	und
5	<p>NO-BREAK - com potência nominal mínima de 1,2 kVA. Potência real mínima de 2000va. Tensão entrada 220V monofásico. Tensão de saída 110 / 115 ou 220 V (a ser definida pelo solicitante). Alarme audiovisual. Possuir no mínimo 02 (duas) baterias internas seladas livres de manutenção e à prova de vazamento. Autonomia a plena carga de, no mínimo, 5 minutos. Possuir, no mínimo, cinco tomadas de saída de 10A no padrão NBR 14136. Proteção contra sub/sobretensão, descarga da(s) bateria(s) e sobrecarga na saída. O produto deverá ser novo, sem uso, reforma ou recondicionamento. Garantia mínima de 12 meses.</p>	JBRGUARD 	JBR 200VAGUARD	1	und
6	<p>Estabilizador – Potência real mínima de 1000va; Tensão entrada: Bivolt automático 115/127/220V~; Tensão saída: 115V~; Conexão de entrada: Plugue NBR 14136; Conexão de saída: no mínimo 5 tomadas NBR 14136; Possuir Fusível rearmável; Possuir Filtro de Linha; Possuir a função TRUE RMS; Possuir a função de Autoteste; Proteções para a carga: Ruído, Sobretensão e Subtensão de rede elétrica, Surtos de tensão na rede, Correção de variação da rede elétrica por degrau; Proteções do estabilizador: Sobreaquecimento, sobrecarga e curto-circuito; Garantia mínima de 12 meses.</p>	TS SHARA	POWER EST 1000BI	35	und
7	Autotransformador 220/110 – mínimo 1200VA	TRAFOTRON	1500	14	und
8	Switch de rede com 08 portas 10/100/1000Mbps Case Plástico, de uso em mesa ou de montagem na parede, Sistema Plug and Play, bivolt automático	TP LINK	L510086	7	und

**FUNDO MUNICIPAL DE SAÚDE – FMS**  
**CNPJ sob o nº 11.516.236/0001-00**

BURITICUPIM-MA  
Proc. 190900/2023  
FIS. 1982  
Rub. 1982

9	Switch de rede com 24 portas 10/100/1000Mbps Case Plástico, de uso em mesa ou de montagem na parede, Sistema Plug and Play, bivolt automático	TP LINK	5F1024D	1	und
10	Roteador, mínimo 02 antenas, com taxa de transferência de no mínimo 450 Mbps, IEEE 802.11 b/g/n, Banda de frequência de 2,4 GHz ou 5 GHz, mínimo de 04 (quatro) portas 10/100 Mbps Fast Ethernet MDI/MDXI, mínimo 01 (uma) porta WAN que suporte endereço estático, DHCP client, PPPoE, PPTP e L2TP, suporte aos padrões de criptografia WPA e WEP, Potência mínima de saída de 15 dBi, Suportar DMZ, deverá suportar filtro de endereços de MAC e IP. Bivolt automático	TP LINK	WR840N	7	und

Sem mais para o momento.

Mirinzal/MA, 13 de Junho de 2022.

  
 **Larissa Mendes Almeida**  
Secretária de Saúde

FUNDO MUNICIPAL DE SAÚDE – FMS  
CNPJ Nº 11.516.236/0001-00  
LARISSA DE MARIA SCHALCHER MENDES ALMEIDA  
CPF Nº 001.682.073-89  
SECRETARIA MUNICIPAL DE SAÚDE

A

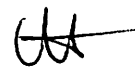



**ESTADO DO MARANHÃO**  
**PREFEITURA MUNICIPAL DE COELHO NETO**  
**SECRETARIA MUNICIPAL DE EDUCAÇÃO E CULTURA**

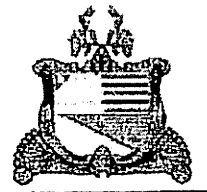

**ATESTADO DE CAPACIDADE TÉCNICA**

Atestamos para os devidos fins que a empresa W R C BEZERRA - EPP, pessoa jurídica de direito privado, CNPJ sob o nº 10.401.351/0001-68, com sede na Rua Coronel Catão, 399, Centro, Itapecuru Mirim - MA, neste ato representado por seu representante legal o Sr. WENDEL RICARDO COSTA BEZERRA, portadora do CPF sob o nº 013.932.473-93, detém qualificação técnica para atuar no fornecimento de Máquinas e Equipamentos.

Conforme tabela abaixo:

Proc. 170900/2023  
 Fis. 1983  
 Rub. 11

Item	Descrição dos Itens	Und.	Qtd.
3	BEBEDOURO TIPO COLUNA PARA GARRAFÃO 20L	UND	30
6	CADEIRA DE PLÁSTICO SEM ENCOSTO PARA BRAÇOS	UND	150
14	CÂMERA DIGITAL DE 12MP, LCD 3.0, SENSOR CMOS, FULL HD E WI-FI.	UND	20
18	REFRIGERADOR COM 01 PORTA 300L	UND	30
19	FREEZER HORIZONTAL COM 2 PORTAS H500	UND	30
20	SPLIT 18.000 BTUS	UND	80
21	SPLIT 24.000 BTUS	UND	80
22	SPLIT 9.000 BTUS	UND	80
23	TV 40 POLEGADAS	UND	30
24	VENTILADOR DE 50CM PAREDE	UND	250
27	CAIXA DE SOM AMPLIFICADA, 100 WTS	UND	20
28	MICROFONES SEM FIO, CORPO METÁLICO E GLOBO EM AÇO, COM PINTURA ELETROSTÁTICA	UND	25
29	MICROFONES DE CABEÇA	UND	20
30	DATA SHOW HDMI, TIPO DE PROJETOR TETO E MESA	UND	30
31	LIQUIDIFICADOR, MÍNIMO 2 VELOCIDADES + PULSAR 500W.	UND	100

Informamos ainda que, o fornecimento foi realizado seguindo os padrões e prazos vigidos com qualidade, não tendo havido nada que comprometesse sua reputação ético-profissional e cumprindo integralmente as disposições contratuais estipuladas.

Coelho Neto, 07 de Dezembro de 2020

*Rosania Bastos Mesquita*  
 Rosania Bastos Mesquita  
 Secretária Municipal de Educação e Cultura

Poder Judiciário TJMA  
 REC170302622E51ZNBSPALUT05.  
 09.12.2020 10:38:00, Ato: 13.17.2  
 Fontes: ROSANIA BASTOS MESQUITA  
 Fed. Firmar: Saneamento, Total: R\$ 4.94  
 Ems: R\$ 4.40, TERC: R\$ 0,16, FADEP: R\$ 0,17  
 FEMP: R\$ 0,17, Convênio: 16.000  
 https://seio.tjma.jus.br  
 Haroldo Ricardo Barreto  
 Substituto

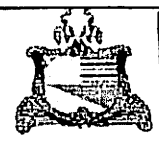

*Handwritten signatures*



BREVETADO  
 Proc. 100001/2023  
 Fls. 188  
 Rub. JK

**ESTADO DO MARANHÃO**  
**PREFEITURA MUNICIPAL DE PIO XII**  
 CNPJ (MF): 06.447.833/0001-81  
**Secretaria Municipal de Educação - SEMED**  
**Gabinete da Secretária**

**ATESTADO DE CAPACIDADE TECNICA**

Por este instrumento particular, o **MUNICÍPIO DE PIO XII-MA**, através da **Secretaria Municipal de Educação**, situada à Rua Dr. João Alberto, 100, Centro, Pio XII-MA, inscrita no CNPJ sob o nº **06.447.833/0001-81**, neste ato representada pela Senhora **Márcia de Moura Costa**, inscrita no CPF, sob o nº **936.084.463-20**, a seguir denominado **CONTRATANTE**, e a empresa **W. R. C. BEZERRA - EPP**, situada na Avenida Brasil, Nº 294, Centro, Itapecuru Mirim - MA. CEP: 65.485-000, inscrito no CNPJ sob o Nº **10.401351/0001-68**, neste ato representado pelo Sr. **Wendel Ricardo Costa Bezerra**, portador da carteira de identidade Nº **2563900720030 GEJUSPC/MA** e do CPF Nº **013.932.473-93**, a seguir denominada **CONTRATADA**, Ata de Registro de Preço nº **01/PP/32/2017, ATESTAMOS**, para os devidos fins de direito que o fornecimento de materiais permanentes foi executado conforme o contrato, não havendo fatos supervenientes que desabonem sua conduta técnica e comercial dentro dos padrões de qualidade e desempenho e que cumpriu sua obrigação, não havendo reclamação ou objeção quanto a qualidade dos produtos.

PIO XII- MA, 22/12/2017.

A

*Márcia de Moura Costa*

**Márcia de Moura Costa**

**Secretaria Municipal de Educação**

**CPF: 936.084.463-20**

SERVENTIA EXTRAJUDICIAL DA COMARCA DE PIO XII - MA  
 Es: Lucas Cardoso Lopes Semed - Prefeitura de Pio XII - MA  
**RECONHECIMENTO nº 024475**  
 Reconheço por **AUTÊNTICA** a(s) firma(s) de: **(1)MARCIA DE MOURA COSTA MARTENS**  
 Pio XII-MA, 23 de março de 2018. Em test. da verdade.

MARCOS THIERRY DO NASCIMENTO  
 SERVENTIA EXTRAJUDICIAL DA COMARCA DE PIO XII - MA

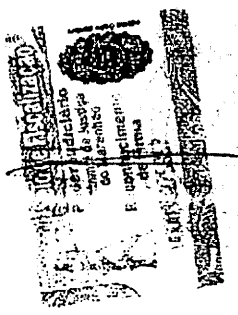

*JK*

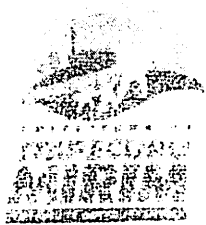

BURITICURU, MA  
Proc. 1009001  
Fls. 1285  
Rub. JA

## ATESTADO DE CAPACIDADE TÉCNICA

ATESTAMOS, para os devidos fins de direito, que a empresa W R C BEZERRA ME, com sede na AVENIDA BRASIL, Nº294, CENTRO, CEP: 65485-000, cidade ITAPECURU MIRIM, estado MARANHÃO, inscrita no CNPJ: 10.401.351/0001-68, venceu o procedimento licitatório Pregão Presencial nº. 048/2016SRP, com vistas à prestação de serviços com o fornecimento de matérias permanentes, conforme contrato nº20160455, não havendo fatos supervenientes que desabonem sua conduta técnica e comercial dentro dos padrões de qualidade e desempenho e que cumpriu com sua obrigação, não havendo reclamação ou objeção quanto à qualidade dos produtos.

Itapecuru Mirim/MA, 27 de Dezembro de 2016.

*Magno Rogério Siqueira Amorim*

Magno Rogério Siqueira Amorim

Prefeito Municipal

CPF: 811.389.033-53

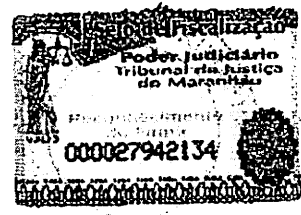

PREFEITURA MUNICIPAL DE ITAPECURU MIRIM – MARANHÃO

Magno Rogério Siqueira Amorim

Prefeito Municipal

Praça Gomes de Sousa, s/n – Centro/ CEP: 65.485-000

PREFEITURA MUNICIPAL DE ITAPECURU MIRIM

PRAÇA GOMES DE SOUSA, S/N – CENTRO – ITAPECURU MIRIM/MA CEP: 65485-000 TEL (98)3463-2920

*b* *UA*

**ATESTADO DE CAPACIDADE TÉCNICA**

Atestamos, a pedido da interessada e para fins de prova, que a empresa W R C BEZERRA, pessoa jurídica de direito privado, inscrita no CNPJ nº 10.401.351/0001-68, localizada na Rua Coronel Catão, nº 399, Centro - Itapecuru Mirim/MA - CEP: 65.485-000, forneceu **SATISFATORIAMENTE** à SECRETARIA MUNICIPAL DE EDUCAÇÃO DO MUNICÍPIO DE SATUBINHA, inscrita no CNPJ de nº 31.023.604/0001-87, com sede na RUA CESÁRIO FAHD, S/N, CENTRO - SATUBINHA/MA, os produtos de **Equipamentos e Material Permanente**, conforme CONTRATO DE Nº 333/2021, decorrente do PREGÃO ELETRÔNICO - SRP Nº 011/2021 - CPL/PMS.

ITEM	DESCRIÇÃO	UND	QUANT
47	AR CONDICIONADO SPLIT 9.000 Btus	Und	30
48	AR CONDICIONADO SPLIT 12.000 Btus	Und	15
49	AR CONDICIONADO SPLIT 18.000 Btus	Und	10
50	ARMÁRIO DE AÇO FECHADO 02 PORTAS COM 03 PRATELEIRAS Tam. Médio (Altura: 1,60 cm Largura: 80 cm Profundidade: 42 cm)	Und	5
51	ARMÁRIO DE AÇO FECHADO 02 PORTAS COM 03 PRATELEIRAS Tam. Médio (Altura: 80 cm Largura: 1,60 cm Profundidade: 42 cm)	Und	10
52	ARMÁRIO DE AÇO 02 PORTAS COM 04 PRATELEIRAS Tam. Grande (Altura: 1,98 cm Largura: 90 cm Profundidade: 40 cm)	Und	20
53	BEBEDOURO INDUSTRIAL - 04 Torneiras Esmaltado Branco	Und	10
54	BEBEDOURO INDUSTRIAL - 02 Torneiras Esmaltado Branco	Und	10
55	BEBEDOURO TIPO COLUNA - para Garrafão 20L	Und.	20
56	CARTEIRA ESCOLAR UNIVERSITÁRIA - Estrutura Em Tubo 7/8, Parede 18, No Sistema Mig, Pintura Em Epoxi - Po, Assento E Encosto Anatômico Em Polipropileno, Selada E Envernizada, Prancheta Em Laminado De 15mm.	Und	2000
57	CADEIRA PLASTICA SEM BRAÇOS SUPORTA ate 120kg	Und.	150
58	CADEIRA PARA ESCRITÓRIO COM REGULAGEM DE ALTURA, estrutura em aço, revestimento tecido, encosto fixo reclinável, giratória reclinável, SEM braços.	Und.	20
59	CADEIRA LONGARINA - 05 lugares	und	10
60	CADEIRA PRESIDENTE PARA ESCRITÓRIO GIRATÓRIA COM BASE CROMADA e apoio de braço e pescoço (executiva);	Und	5
61	CAIXA DE SOM AMPLIFICADA, 100 Wts - Tam. Grande	Und	10
62	COMPUTADOR COMPLETO (processador intel core i-3, Memória RAM 8GB, Disco Rígido (HD) 1 Tera e Monitor 19,5")	Und	20
63	CONJUNTO DO PROFESSOR (Mesa E Cadeira Com 01 Gaveta)	Und	100
64	CONJUNTO PARA REFEITÓRIO - com Oito Cadeiras Cada	Cj	32
65	DATA SHOW HDMI, Tipo De Projetor Teto E Mesa	Und	8

66	ESTABILIZADOR 300va bivolt	Und.	5
67	ESTANTE DESMONTÁVEL DE AÇO - Com 05 Prateleiras	Und	30
68	FOGÃO INDUSTRIAL 02 BOCAS DUPLOS SEM FORNO	Und	34
69	FOGÃO INDUSTRIAL 04 BOCAS DUPLOS SEM FORNO	Und	44
70	FOGÃO 4 BOCAS COM FORNO	Und	12
71	FRAGMENTADORA DE PAPEL	Und	2
72	FREEZER HORIZONTAL	Und	4
73	FRIGOBAR	Und	2
74	GELADEIRA GELO SECO COM 01 PORTA 280 L	Und	10
75	GELADEIRA GELO SECO COM 01 PORTA 300L	Und	10
76	HD EXTERNO 1 TERA	Und	10
77	IMPRESSORA MULTIFUNCIONAL LASER	Und	6
78	IMPRESSORA MULTIFUNCIONAL TANQUE DE TINTA capacidade de 6 mil pag.	Und	6
79	KIT PARA CARTEIRA ESCOLAR, Assento, Encosto E Prancheta Formigado.	Und	1000
80	LONGARINA 3 LUGARES, almofada com encosto revestido em tecido e espuma injetada, cor azul. (Recepção)	Und	10
81	LONGARINA 4 LUGARES, almofada com encosto revestido em tecido e espuma injetada, cor azul (Recepção)	Und	10
82	LIQUIDIFICADOR INDUSTRIAL 2 litros alta rotação, como em aço inox composto por 4 facas no fundo e 2 na lateral todas em aço temperado com corte fundido, 220v.	Und	10
83	MESA PARA ESCRITÓRIO com borda flexível com 2 gavetas altura 76 cm, largura 120cm, profundidade 58cm, medindo 1,20x0,58.	Und	15
84	MESA PARA ESCRITÓRIO com borda flexível com 3 gavetas altura 76 cm, largura 150cm, profundidade 58cm, medindo 1,50x0,58.	Und	15
85	MESA PARA COMPUTADOR	Und	20
86	MESA REDONDA PARA REUNIÃO PARA 6 LUGARES	Und	2
87	MICROFONE SEM FIO, DUPLO - UHF	Und	10
88	MONITOR DE 24 POLEGADAS PARA COMPUTADOR	Und	5
89	MOUSE USB	Und	30
90	NOBREAK COMPACT PRO/1200 1 Bs/1ba Universal Bivolt Auto 6T Saída 115V e 220V	Und	10
91	NOTEBOOK CORE I3, 8 GB 1 TB, 15,6"	Und	2
92	NOTEBOOK CORE I5, 16 GB Placa de Vídeo 2GB, 15.6"	Und	2
93	PURIFICADOR DE ÁGUA tam. Grande	Und	3
94	QUADRO DE ACRÍLICO, 200x120, Moldura Em Alumínio	Und	40

95	TABLET 9" sistema operacional androide 8.1, memoria 16gb, processador 2gb.	Und	20
96	TECLADO USB	Und	30
97	TV 43 Polegadas SMART	Und	4
98	VENTILADOR DE PAREDE 50cm	Und	30
99	VENTILADOR DE PÉ 50cm	Und	10

Registramos ainda que a empresa cumpriu fielmente com as obrigações, nada constando que a desabone tecnicamente e comercialmente, até a presente data.

Satubinha/MA, em 24 de agosto de 2022.

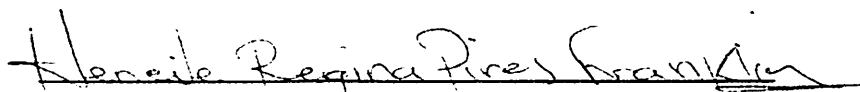

**Heneile Regina Pires Franklin**  
Secretária Municipal de Educação  
PREFEITURA MUNICIPAL DE SATUBINHA - MA







ESTADO DO MARANHÃO  
PREFEITURA MUNICIPAL DE COELHO NETO  
FUNDO MUNICIPAL DE SAÚDE - FMS

Fls. 531  
Ass. [Signature]



BUSITI CURUMA  
Proc. 1909001/2023  
Fls. 1989  
Rub. [Signature]

CONTRATO Nº 227 PE Nº 010/2019  
PROCESSO ADMINISTRATIVO Nº 125/2019

**CONTRATO QUE ENTRE SI CELEBRAM O  
MUNICÍPIO, POR MEIO DO FUNDO  
MUNICIPAL DE SAÚDE DE COELHO NETO,  
ESTADO DO MARANHÃO E A EMPRESA W R  
C BEZERRA - EPP.**

Por este instrumento particular, o **FUNDO MUNICIPAL DE SAÚDE DE COELHO NETO**, situada à Rua Dr. Luís Raimundo, s/n, Centro, Coelho Neto - MA, inscrita no CNPJ sob o nº 10.747.944/0001-80, neste ato representada pela secretária, Sr. Danyelle Ravanne Bastos dos Santos Cassiano, CPF nº 602.079.883-66, a seguir denominada **CONTRATANTE**, e a empresa **W R C BEZERRA - EPP**, situada na Rua Coronel Catão, 399, Centro, Itapecuru - Mirim - MA, inscrita no CNPJ sob o nº 10.401.351/0001-68, neste ato representada pelo Sr. Wendel Ricardo Costa Bezerra, CPF nº 013.932.473-93, a seguir denominada **CONTRATADA**, acordam e justam firmar o presente Contrato, nos termos da Lei nº 10.520/02, e subsidiariamente, no que couber, as disposições da Lei nº 8.666/93, assim como pelas cláusulas a seguir expressas:

**Cláusula Primeira – DO OBJETO:**

1.1. O presente Contrato tem por objeto a Contratação de Empresa para a prestação de serviços de manutenção preventiva e corretiva de equipamentos de ar condicionados, bebedouros, freezers e geladeira com fornecimentos de peças, componente e acessórios, para atender as necessidades do Município de Coelho Neto /MA.

**Cláusula Segunda – DO FUNDAMENTO LEGAL:**

2.1. Este contrato tem como amparo legal a licitação na modalidade PREGÃO ELETRÔNICO Nº 010/2019 e rege-se pelas disposições expressas na Lei nº 10.520/02 e subsidiariamente, no que couber, as disposições da Lei nº 8.666/93 e suas alterações posteriores e pelos preceitos de direito público. A proposta de preços apresentada passa a integrar este contrato.

**Cláusula Terceira – DO VALOR CONTRATUAL:**

3.1. Pelo fornecimento/execução do objeto ora contratado, a Contratante pagará à Contratada o valor global de **R\$ 242.899,56** (duzentos e quarenta e dois mil e oitocentos e noventa e nove reais e cinquenta e seis centavos), conforme descrição dos materiais abaixo:

ITEM	DESCRIÇÃO	MARCA	UND	QUANT	V. UNTÁRIO	V. TOTAL
1	Cabo P.P 2/2.5	SIL	M	400	R\$ 1,50	R\$ 600,00
2	Cabo P.P 3/2.5	SIL	M	400	R\$ 1,50	R\$ 600,00
3	Cano de Cobre 1/2"	COBRESUL	M	60	R\$ 15,00	R\$ 900,00
4	Cano de Cobre 1/4"	COBRESUL	M	15	R\$ 8,00	R\$ 120,00
5	Cano de Cobre 1"	COBRESUL	M	20	R\$ 7,00	R\$ 140,00
6	Cano de Cobre 3/8"	COBRESUL	M	60	R\$ 8,00	R\$ 480,00
7	Cano de Cobre 5/16"	COBRESUL	M	15	R\$ 14,00	R\$ 210,00
8	Cano de Cobre 5/8"	COBRESUL	M	40	R\$ 13,00	R\$ 520,00
9	Capacitor P/ Split (12000 Btus)	SURYHA	UN	10	R\$ 38,00	R\$ 380,00
10	Capacitor P/ Split (18000 Btus)	SURYHA	UN	10	R\$ 47,00	R\$ 470,00
11	Capacitor P/ Split (24000 Btus)	SURYHA	UN	2	R\$ 49,00	R\$ 98,00
12	Capacitor P/ Split (30000 Btus)	SURYHA	UN	1	R\$ 72,00	R\$ 72,00
14	Capacitor P/ Split (9000 Btus)	SURYHA	UN	10	R\$ 27,50	R\$ 275,00

[Handwritten signatures and initials]











ESTADO DO MARANHÃO  
PREFEITURA MUNICIPAL DE COELHO NETO  
FUNDO MUNICIPAL DE SAÚDE - FMS

Fls. 535  
Ass.



138	Sensor de Temperatura Para Freezer	TECH	UN	12	R\$ 45,26	R\$ 543,12
139	Sensor de Temperatura Para Bebedouro	TECH	UN	14	R\$ 45,26	R\$ 633,64
140	Termostato Automatico Para Geladeira	TECH	UN	66	R\$ 85,86	R\$ 5.666,76
141	Termostato Automatico Para Freezer	TECH	UN	12	R\$ 99,16	R\$ 1.189,92
142	Termostato Automatico Para Bebedouro	TECH	UN	14	R\$ 58,00	R\$ 812,00
143	Serpentina Para Freezer	FRIGELAR	UN	12	R\$ 75,00	R\$ 900,00
144	Condensador Para Geladeira	TECH	UN	66	R\$ 163,00	R\$ 10.758,00
145	Tubulação Para Freezer	COBRESUL	UN	12	R\$ 90,00	R\$ 1.080,00
146	Placa Principal Para Geladeira	TECH	UN	66	R\$ 222,00	R\$ 14.652,00
147	Motor do Ventilador Condensador do Freezer	EMBRACO	UN	12	R\$ 110,00	R\$ 1.320,00
148	Serviço de Manutenção Ar Condicionado (12000 Btus)	PRÓPRIA	UN	147	R\$ 59,00	R\$ 8.673,00
149	Serviço de Manutenção Ar Condicionado (18000 Btus)	PRÓPRIA	UN	54	R\$ 43,00	R\$ 2.322,00
150	Serviço de Manutenção Ar Condicionado (24000 Btus)	PRÓPRIA	UN	24	R\$ 98,00	R\$ 2.352,00
151	Serviço de Manutenção Ar Condicionado (30000 Btus)	PRÓPRIA	UN	39	R\$ 112,00	R\$ 4.368,00
153	Serviço de Manutenção Ar Condicionado (9000 Btus)	PRÓPRIA	UN	174	R\$ 41,50	R\$ 7.221,00
154	Serviço de Manutenção Ar Condicionado (7500 Btus)	PRÓPRIA	UN	66	R\$ 75,00	R\$ 4.950,00
155	Serviço de Manutenção Ar Condicionado (7000 Btus)	PRÓPRIA	UN	3	R\$ 98,46	R\$ 295,38
156	Serviços de Manutenção Para Geladeira	PRÓPRIA	UN	132	R\$ 75,00	R\$ 9.900,00
157	Serviços de Manutenção Para Freezer	PRÓPRIA	UN	24	R\$ 77,00	R\$ 1.848,00
158	Serviços de Manutenção Para bebedouro	PRÓPRIA	UM	28	R\$ 70,00	R\$ 1.960,00
VALOR TOTAL						R\$ 242.899,56

BURITICUBU-MA  
Proc. 100901/2023  
Fls. 1943  
Rub.

**Cláusula Quarta – DOS RECURSOS FINANCEIROS:**

4.1. As despesas decorrentes da presente licitação correrão por conta dos recursos específicos consignados no orçamento, classificada conforme abaixo especificado e demais dotações que por ventura se fizerem necessárias, através de ordem de fornecimento correspondente:

**UNIDADE ORÇAMENTÁRIA:**

02 11 00 – Fundo Municipal de Saúde

**PROJETO/ATIVIDADE:**

10 122 0119 2031 0000 – Manut. do Fundo Munic. de Saúde – FMS

10 301 0119 0233 0000 – Manutenção do PAB.



ESTADO DO MARANHÃO  
PREFEITURA MUNICIPAL DE COELHO NETO  
FUNDO MUNICIPAL DE SAÚDE - FMS

Fls.	536
Ass.	



10 302 0119 2032 0000 – Manut. de Hospitais, Postos de Saúde Upa's

**NATUREZA DA DESPEZA:**

33 90 30 00 – Material de Consumo  
33 90 39 00 – Outros Serviços de Terceiros-Pessoa Jurídica

**FONTE DE RECURSO:**

0.1.02 – FUS  
0.1.14 – PAB/MAC

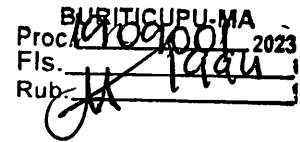

**Cláusula Quinta – DA VINGÊNCIA:**

5.1.O presente contrato iniciar-se-á na data de sua assinatura e terá vigência até 12 (doze) meses.

**Cláusula Sexta – DO FORNECIMENTO E LOCAL DE ENTREGA:**

6.1. Os Materiais/serviços deverão ser entregues/executados, na qualidade, quantidade e periodicidade especificadas no Termo de Referência – Anexo I deste Edital, sendo que a inobservância destas condições implicará recusa sem que caiba qualquer tipo de reclamação por parte da inadimplente. A Contratada obriga-se a substituir os Materiais/serviços que porventura não atendam às especificações, sob pena das sanções cabíveis.

6.2. Os Materiais/serviços deverão ser entregues/executados integralmente conforme solicitado através da ordem de fornecimento/serviço.

6.3.Os Materiais/serviços deverão ser entregues/executados no local indicado no Termo de Referência.

**Cláusula Sétima – DO PAGAMENTO:**

7.1. O pagamento será efetuado mensalmente, referente aos Materiais/serviços executados, após a comprovação de que a empresa contratada está em dia com as obrigações perante o Sistema de Seguridade Social, mediante a apresentação das Certidões Negativas de Débitos como o INSS e o FGTS, no prazo não superior a 30 (trinta) dias, contados da entrega da Nota Fiscal de execução do objeto, devidamente atestada pelo setor competente. Será verificada também sua regularidade com os Tributos Federais, mediante apresentação da Certidão Conjunta Negativa, ou Certidão Conjunta Positiva com efeitos de Negativa, de Tributos e Contribuições Federais e Dívida Ativa da União.

7.1.1 – Comprovada a regularidade fiscal, o pagamento dar-se-á diretamente na conta corrente da Contratada, junto ao Banco: Bradesco Agência: 781 Conta: 12390-0.

7.2. É vedada expressamente a realização de cobrança de forma diversa da estipulada neste Edital, em especial a cobrança bancária, mediante boleto ou mesmo o protesto de título, sob pena de aplicação das sanções previstas neste instrumento e indenização pelos danos decorrentes.

7.3.Nenhum pagamento será efetuado ao CONTRATADO caso o mesmo se encontre em situação irregular, em desconformidade com item 7.1.

7.4.As Notas Fiscais deverão vir acompanhadas da respectiva ordem de fornecimento/serviço.

**Cláusula Oitava – DA RECOMPOSIÇÃO DO EQUILÍBRIO ECONÔMICO-FINANCEIRO DO CONTRATO:**

8.1.Ocorrendo desequilíbrio econômico-financeiro do contrato, a Administração poderá restabelecer a relação pactuada, nos termos do art. 65, inciso II, alínea d, da Lei nº 8.666/93, mediante comprovação documental e requerimento expresso do contratado.

**Cláusula Nona – DA FISCALIZAÇÃO:**

9.1.Contratante indicará uma pessoa de seu preposto para exercer as atividades de fiscalização dos Materiais/serviços entregues/executados.

**Cláusula Décima – DOS DIREITOS E RESPONSABILIDADES DAS PARTES:**

10.1.Constituem direitos da Contratante receber o objeto deste Contrato nas condições avençadas e da Contratada perceber o valor ajustado na forma e prazo convencionados.

10.2.Constituem obrigações da Contratada:



ESTADO DO MARANHÃO  
PREFEITURA MUNICIPAL DE COELHO NETO  
FUNDO MUNICIPAL DE SAÚDE - FMS

Fls. 537  
Ass. [assinatura]



- I) Executar o Objeto às suas expensas, no local indicado na cláusula sexta do presente contrato;
- II) executar o Objeto, rigorosamente nas especificações, prazos e condições descritas na Clausula I – DO OBJETO e Anexo I;
- III) os Materiais/serviços deverão ser entregues/executados integralmente e constante no caso de provimento ininterruptamente, no caso de manutenção sempre que requisitado conforme ordem de Fornecimento/serviço de acordo com as necessidades das Secretarias municipais.
- IV) assumir todos os custos ou despesas que se fizerem necessários para o adimplemento das obrigações decorrentes deste Contrato;
- V) Não transferir, total ou parcialmente, o objeto deste Contrato;
- VI) sujeitar-se à mais ampla fiscalização por parte da CONTRATANTE, prestando todos os esclarecimentos solicitados a e atendendo às reclamações procedentes, caso ocorram;
- VII) comunicar à CONTRATANTE os eventuais casos fortuitos ou de força maior, dentro do prazo de 02 (dois) dias úteis após a verificação do fato e apresentar os documentos para a respectiva aprovação, em até 05 (cinco) dias consecutivos, a partir de sua ocorrência, sob pena de não serem considerados;
- VIII) atender aos encargos trabalhistas, previdenciários, fiscais e comerciais decorrentes da execução do presente contrato;
- IX) manter durante toda a execução do Contrato, em compatibilidade com as obrigações assumidas;
- X) a Contratada responderá, de maneira absoluta e inescusável, pela perfeita condição dos Materiais/serviços, inclusive suas quantidades e qualidade, competindo-lhe também, a dos Materiais/serviços que não forem aceitos pela fiscalização da Contratante deverão ser trocados;
- XI) serão de direta e exclusiva responsabilidade da Contratada quaisquer acidentes que porventura ocorram na execução do Objeto e o uso indevido de patentes e registros.

10.3. Constituem obrigações da Contratante:

- I) fiscalizar e acompanhar a execução do objeto deste Contrato;
- II) efetuar o pagamento conforme estipulado na Cláusula do Pagamento;
- III) designar servidor para acompanhar a execução deste Contrato;
- IV) comunicar à CONTRATADA toda e qualquer ocorrência relacionada com a execução do Contrato.

BURITICUPU-MA  
Proc. 2023001 2023  
Fls. 1993  
Rubrica [assinatura]

**Cláusula Décima Primeira – DA TROCA EVENTUAL DE DOCUMENTOS:**

11.1. A troca eventual de documentos entre a Contratante e a Contratada, será realizada através de protocolo.

11.2. Nenhuma outra forma será considerada como prova de entrega de documentos.

**Cláusula Décima Segunda – DA RESCISÃO DO CONTRATO:**

12.1. A rescisão do contrato terá lugar de pleno direito, a critério da Contratante, independentemente de interposição judicial ou extrajudicial, em conformidade com o art. 55, inciso IX, da Lei nº 8.666/93 e suas alterações nos casos previstos nos artigos 77 e 78 da referida lei.

**Cláusula Décima Terceira – DAS SANÇÕES E PENALIDADES:**

13.1. A licitante que ensejar o retardamento da execução do certame, não mantiver a proposta, falhar ou fraudar na execução do objeto licitado, comportar-se de modo inidôneo, fizer declaração falsa ou cometer fraude fiscal, garantido o direito prévio da citação e da ampla defesa, ficará impedida de licitar e contratar com a Prefeitura Municipal de Coelho Neto, pelo prazo de até 05 (cinco) anos, enquanto perdurarem os motivos determinantes da punição ou até que seja promovida a reabilitação perante a própria autoridade que aplicou a pena.

13.2. A penalidade será obrigatoriamente registrada no Diário Oficial do Estado e no caso de suspensão de licitar, o LICITANTE deverá ser descredenciado por igual período, sem prejuízo das demais cominações legais.

13.3. No caso de inadimplemento, o CONTRATADO estará sujeita às seguintes penalidades:

- 13.3.1. Advertência;

[assinaturas]



ESTADO DO MARANHÃO  
PREFEITURA MUNICIPAL DE COELHO NETO  
FUNDO MUNICIPAL DE SAÚDE - FMS

Fls. 538  
Ass. [assinatura]



- 13.3.2. Multa por atraso a cada 30 (trinta) dias, no percentual de 10% (dez por cento), calculada sobre o valor do contrato, caso não sejam cumpridas fielmente as condições pactuadas;
- 13.3.3. Multa, moratória simples, de 0,4% (quatro décimos por cento), na hipótese de atraso no cumprimento de suas obrigações contratuais, calculada sobre o valor da fatura.
- 13.3.4. Suspensão temporária de participação em licitação e impedimento de contratar com Administração por período não superior a 2 (dois) anos; e
- 13.3.5. Declaração de inidoneidade para licitar ou contratar com a Administração Pública.
- 13.3.6. A aplicação da sanção prevista no item 13.3.1, não prejudica a incidência cumulativa das penalidades dos itens 13.3.2, 13.3.3 e 13.3.4, principalmente, sem prejuízo de outras hipóteses, em caso de reincidência de atraso na entrega/execução do objeto licitado ou caso haja cumulação de inadimplemento de eventuais cotas mensais, expressamente previstas, facultada a defesa prévia do interessado, no prazo de 10 (dez) dias úteis.

13.4. As sanções previstas nos itens 13.3.1, 13.3.4 e 13.3.5, poderão ser aplicadas conjuntamente com os itens 13.3.2 e 13.3.3, facultada a defesa prévia do interessado, no prazo de 10 (dez) dias úteis.

13.5. Ocorrendo à inexecução de que trata o item 13.3, reserva-se ao órgão contratante o direito de optar pela oferta que se apresentar como aquela mais vantajosa, pela ordem de classificação, comunicando-se, em seguida, a Comissão Permanente de Licitação – CPL, para as providências cabíveis.

13.6. A segunda adjudicatória, ocorrendo a hipótese do Preço anterior, ficará sujeita às mesmas condições estabelecidas neste Edital.

13.7. A aplicação das penalidades previstas nesta cláusula é de competência exclusiva da Prefeitura Municipal de Coelho Neto.

**Cláusula Décima Quarta – DOS CASOS OMISSOS:**

14.1. Os casos omissos serão resolvidos à luz da Lei nº 10.520/02 e subsidiariamente, no que couber, as disposições da Lei nº 8.666/93 e suas alterações posteriores, e dos princípios gerais de direito.

**Cláusula Décima Quinta – DO FORO:**

15.1. Fica eleito o foro da Comarca de Coelho Neto, Estado do Maranhão, para dirimir quaisquer dúvidas oriundas da interpretação deste contrato com exclusão de qualquer outro, por mais privilegiado que seja.

E, por estarem justos e contratados, as partes assinam o presente Contrato, que foi impresso em 02 (duas) vias de igual teor.

Coelho Neto(MA), 04 de Dezembro de 2019.



MUNICIPAL DE FUNDO MUNICIPAL DE SAÚDE  
CNPJ: 10.747.944/0001-80  
CONTRATANTE

W R C BEZERRA - EPP  
CNPJ: 10.401.351/0001-68  
CONTRATADA

1º Testemunha:   
CPF: 054.145.073-50

2º Testemunha:   
CPF: 051.466.543-07

BRASIL COELHO NETO MA  
Proc. 1000001/2023  
Fls. 1996  
Rub. [assinatura]

		<b>PM DE ITAPECURU MIRIM</b> <b>COORDENAÇÃO DA RECEITA MUNICIPAL</b> <b>NOTA FISCAL DE SERVIÇOS ELETRÔNICA - NFS-e</b>				<b>Número da NFS-e</b> <b>104</b> <b>Código de Verificação de Autenticidade</b> <b>JEE181IFQ</b> <b>Data e Hora de Emissão da NFS-e</b> <b>27/04/2020 às 11:56:20</b> <b>Chave de Acesso</b> <b>93623YV8CCSM01G7V0I3P3OZ8CBF8G6</b>	
<b>Informações Fiscais</b>							
Exigibilidade do ISS Exigível		Número do Processo		Município de Incidência do ISS		Local da Prestação	
				ITAPECURU MIRIM-MA		ITAPECURU MIRIM - MA	
Número do RPS		Série do RPS		Tipo do RPS		Data do RPS	
						27/04/2020	
Competência		Regime Especial Tributação		Tipo ISS		Para certificação da autenticidade acesse <a href="http://nfse.adtrinformatica.com.br:8083/iss">http://nfse.adtrinformatica.com.br:8083/iss</a> web, menu consultas e informe os dados desta NFS-e.	
1 - Sim		2 - Não		Microempresário e Empresa de Pequeno Porte (ME EPP) 03 - Sobre Faturamento			

<b>PRESTADOR DE SERVIÇOS</b>							
CPF/CNPJ		RG/Inscrição Estadual		Inscrição Municipal		Cadastro	
10.401.351/0001-68				11014391-64		011014391	
Nome/Razão Social		Logradouro		Complemento		Bairro	
W R C BEZERRA - ME		RUA CORONEL CATAO, 399				CENTRO	
CEP		Cidade		Telefone		E-mail	
65485-000		ITAPECURU MIRIM-MA		98-988663331		wendelrcb@hotmail.com	

<b>COMADOR DE SERVIÇOS</b>							
CPF/CNPJ/Documento		RG/Inscrição Estadual		Inscrição Municipal		Nome/Razão Social	
05.281.738/0001-98						MUNICIPIO DE COELHO NETO- SEC. DE PLANE. ADM. E FIN.	
Logradouro		Complemento		Bairro		BUBITIGURI, MA	
PC GETULIO VARGAS, SN				CENTRO		Proc. 2709004-2023	
CEP/Cod.Postal		Cidade/Pais		Telefone		Fis. 1997	
65620-000		COELHO NETO - MA				Rub. JA	

<b>Discriminação dos Serviços</b>							
Qtde.	Un. Medida	Descrição				Vlr. Unitário	Total
10,00	UN	SERVIÇO MANUTENÇÃO DE AR CONDICIONADO (12000 BTUS)				59,00	R\$ 590,00
2,00	UN	SERVIÇO MANUTENÇÃO DE AR CONDICIONADO (18000 BTUS)				43,00	R\$ 86,00
2,00	UN	SERVIÇO MANUTENÇÃO DE AR CONDICIONADO (24000 BTUS)				98,00	R\$ 196,00
1,00	UN	SERVIÇO MANUTENÇÃO DE AR CONDICIONADO (30000 BTUS)				112,00	R\$ 112,00
15,00	UN	SERVIÇO MANUTENÇÃO DE AR CONDICIONADO (9000 BTUS)				41,50	R\$ 622,50
2,00	UN	SERVIÇO MANUTENÇÃO PARA GELADEIRA				75,00	R\$ 150,00
1,00	UN	SERVIÇO MANUTENÇÃO PARA FREEZER				77,00	R\$ 77,00
5,00	UN	SERVIÇO MANUTENÇÃO PARA BEBEDOURO				70,00	R\$ 350,00

<b>Imposto Sobre Serviços de Qualquer Natureza - ISS</b>				<b>Construção Civil</b>			
LC 116/2003: 14,01		Aliquota		Atividade Município		Código CNAE	
5,00%		0000140000001		9521500		Código da Obra	
Código ART		Valor Total dos Serviços		Desconto Incondicionado		Deduções Base Cálculo	
R\$ 2.183,50		R\$ 0,00		R\$ 0,00		Base de Cálculo	
R\$ 2.183,50		R\$ 109,18		Total do ISS		ISS Retido	
2 - Não		R\$ 0,00		Desconto Condicionado			

<b>Retenções de Impostos</b>							
PIS		COFINS		INSS		IRRF	
R\$ 0,00		R\$ 0,00		R\$ 0,00		R\$ 0,00	
CSLL		Outras Retenções		Valor Líquido da NFS-e: R\$ 2.183,50		Val. Aprox. Tributos: Federal (13,45%) R\$293,68 Estadual (0,00%) R\$0,00 Municipal (4,83%) R\$105,46 - Fonte: IBPT	
R\$ 0,00		R\$ 0,00					

<b>Informações Complementares</b>							
OS Nº :04.260/2020							

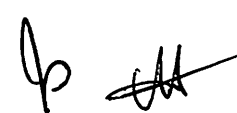
RECEBI(EMOS) DE W R C BEZERRA - ME O SERVIÇO CONSTANTE DA NFS-e DE NÚMERO 104 E CÓDIGO DE VERIFICAÇÃO JEE181IFQ.							
Data		CPF/IRG		Assinatura			
							

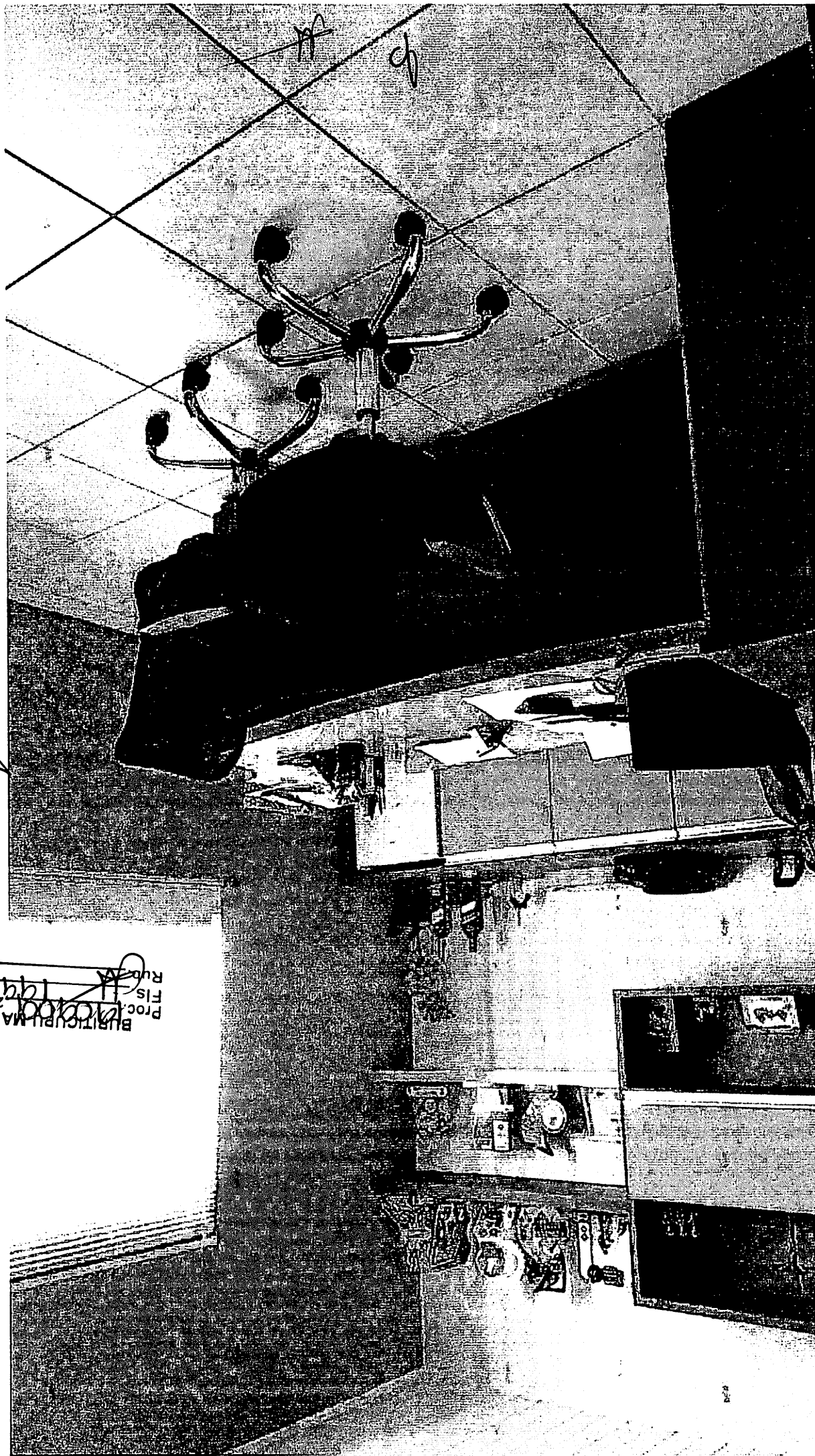

Proc  
Fis  
Rud  
2023  
BURLINGTON, MA  
1001001  
1998