

**ATO DE ALTERAÇÃO DA IDCARD TECH COMÉRCIO E IMPORTAÇÃO  
DE MATERIAL DE INFORMÁTICA EIRELI**

**CNPJ nº 31.159.735/0001-96**

**LUAN GOMES CONCEIÇÃO** nacionalidade Brasileira, nascido em 01/06/1990, Casado em Comunhão Parcial de Bens, Empresário, CPF nº 028.391.915-98, RG nº 1160878110, SSP - BA, residente e domiciliado na Rua Conego Jacinto Hilário Sanches, 02, Centro, Jequié - BA, CEP 45200228, Brasil.

Titular da empresa de nome **IDCARD TECH COMÉRCIO E IMPORTAÇÃO DE MATERIAL DE INFORMÁTICA EIRELI**, registrada nesta Junta Comercial do Estado da Bahia, sob NIRE nº 29600304927, com sede Avenida Octávio Mangabeira, 13333, Espaço Mar de Esmeralda, Sala 09, Itapuã Salvador, BA, CEP 41.706-690, devidamente inscrita no Cadastro Nacional de Pessoa Jurídica/MF sob o nº 31.159.735/0001-96, delibera e ajusta a presente alteração, nos termos da Lei nº 10.406/2002, mediante as condições estabelecidas nas cláusulas seguintes:

**OBJETO**

**CLÁUSULA PRIMEIRA.** A empresa passa a ter o seguinte objeto:

COMÉRCIO VAREJISTA ESPECIALIZADO DE EQUIPAMENTOS E SUPRIMENTOS DE INFORMÁTICA COMÉRCIO ATACADISTA E IMPORTAÇÃO DE SUPRIMENTOS PARA INFORMÁTICA COMÉRCIO ATACADISTA E IMPORTAÇÃO DE EQUIPAMENTOS DE INFORMÁTICA REPARAÇÃO E MANUTENÇÃO DE COMPUTADORES E DE EQUIPAMENTOS PERIFÉRICOS PREPARAÇÃO DE DOCUMENTOS E SERVIÇOS ESPECIALIZADOS DE APOIO ADMINISTRATIVO INSTALAÇÃO, REPARAÇÃO E AJUSTE MECÂNICO DE COFRES, TRANÇAS E TRAVAS DE SEGURANÇA, MECÂNICOS OU ELETRÔNICOS ATIVIDADES DE MONITORAMENTO DE SISTEMAS DE SEGURANÇA ELETRÔNICO COMÉRCIO VAREJISTA ESPECIALIZADO DE ELETRODOMÉSTICOS E EQUIPAMENTOS DE ÁUDIO E VÍDEO COMÉRCIO VAREJISTA ESPECIALIZADO DE EQUIPAMENTOS DE TELEFONIA E COMUNICAÇÃO COMÉRCIO VAREJISTA DE MATERIAL ELÉTRICO MONTAGEM E INSTALAÇÃO POR UNIDADE ESPECIALIZADA DE EQUIPAMENTOS OU PRODUTOS DE INFORMÁTICA MANUTENÇÃO E REPARAÇÃO DE APARELHOS E INSTRUMENTOS DE MEDIDA, TESTE E CONTROLE ALUGUEL DE MÁQUINAS E EQUIPAMENTOS COMERCIAIS E INDUSTRIAIS, SEM OPERADOR TRATAMENTO DE DADOS, PROVEDORES DE SERVIÇOS DE APLICAÇÃO E SERVIÇOS DE HOSPEDAGEM NA INTERNET SUPORTE TÉCNICO, MANUTENÇÃO E SERVIÇOS EM TECNOLOGIA DA INFORMAÇÃO DESENVOLVIMENTO E LICENCIAMENTO DE PROGRAMAS DE COMPUTADOR NÃO CUSTOMIZÁVEIS COMÉRCIO VAREJISTA DE SISTEMA DE SEGURANÇA RESIDENCIAL NÃO ASSOCIADO A INSTALAÇÃO OU MANUTENÇÃO.

\* JGG

A

Req: 81900000478333

Página 1



Certifico o Registro sob o nº 97856250 em 09/05/2019  
Protocolo 196742250 de 09/05/2019

Nome da empresa IDCARD TECH COMÉRCIO E IMPORTAÇÃO DE MATERIAL DE INFORMÁTICA EIRELI NIRE 29600304927

Este documento pode ser verificado em <http://regin.juceb.ba.gov.br/AUTENTICACAODOCUMENTOS/AUTENTICACAO.aspx>

Chancela 178563025929594

Esta cópia foi autenticada digitalmente e assinada em 09/05/2019  
por Tiana Regila M G de Araújo - Secretária-Geral

JGG

AA

**ATO DE ALTERAÇÃO DA IDCARD TECH COMÉRCIO E IMPORTAÇÃO  
DE MATERIAL DE INFORMATICA EIRELI**

**CNPJ nº 31.159.735/0001-96**

**CNAE FISCAL**

- 4751-2/01 - comércio varejista especializado em equipamentos e suprimentos de informática**
- 3312-1/02 - manutenção e reparação de aparelhos e instrumentos de medida, teste e controle.**
- 8219-9/99 - preparação de documentos e serviços especializados de apoio administrativo não especificados anteriormente**
- 8020-0/02 - outras atividades de serviços de segurança**
- 8020-0/01 - atividades de monitoramento de sistemas de segurança eletrônico**
- 7739-0/99 - aluguel de outras máquinas e equipamentos comerciais e industriais não especificados anteriormente, sem operador.**
- 6311-9/00 - tratamento de dados, provedores de serviços de aplicação e serviços de hospedagem na internet.**
- 6209-1/00 - suporte técnico, manutenção e outros serviços em tecnologia da informação.**
- 6203-1/00 - desenvolvimento e licenciamento de programas de computador não-customizáveis**
- 4759-8/99 - comércio varejista de outros artigos de uso pessoal e doméstico não especificados anteriormente**
- 4753-9/00 - comércio varejista especializado de eletrodomésticos e equipamentos de áudio e vídeo**
- 4752-1/00 - comércio varejista especializado de equipamentos de telefonia e comunicação**
- 4742-3/00 - comércio varejista de material elétrico**
- 4651-6/02 - comércio atacadista de suprimentos para informática**
- 4651-6/01 - comércio atacadista de equipamentos de informática**
- 3329-5/99 - instalação de outros equipamentos não especificados anteriormente**
- 9511-8/00 - reparação e manutenção de computadores e de equipamentos periféricos**

\* *lbb*

*A*

Req: 81900000478333

Página 2



Certifico o Registro sob o nº 97856250 em 09/05/2019  
Protocolo 196742250 de 09/05/2019  
Nome da empresa IDCARD TECH COMÉRCIO E IMPORTAÇÃO DE MATERIAL DE INFORMATICA EIRELI NIRE 29600304927  
Este documento pode ser verificado em <http://regin.juceb.ba.gov.br/AUTENTICACAODOCUMENTOS/AUTENTICACAO.aspx>  
Chancela 178563025929594  
Esta cópia foi autenticada digitalmente e assinada em 09/05/2019  
por Tiana Regilla M G de Araújo - Secretária-Geral

*lbb* *JK*



**ATO DE ALTERAÇÃO DA IDCARD TECH COMÉRCIO E IMPORTAÇÃO  
DE MATERIAL DE INFORMATICA EIRELI**

CNPJ nº 31.159.735/0001-96

**DA RATIFICAÇÃO E FORO**

**CLÁUSULA SEGUNDA.** O foro para o exercício e o cumprimento dos direitos e obrigações resultantes do contrato social permanece JEQUIÉ BA .

**CLÁUSULA TERCEIRA.** As Cláusulas e condições estabelecidas em atos já arquivados e que não foram expressamente modificadas por esta alteração continuam em vigor.

Jequié-Ba, 30 de abril de 2019.

 Luan Gomes Conceicao  
LUAN GOMES CONCEICAO

1.º OFÍCIO DE NOTAS CÍVIL - JUIZ DE PAZ CÍVIL  
Rua Barbosa de Sá, 75 - Loja 4 - J. Jequié - BA - CEP: 45.700-000  
Reconheço por semelhança (e) a firma:  
LUAN GOMES CONCEICAO  
Cidadã(s) portadora(s) desta rubricada em n.º  
01, do(s) 01.  
em 08 de MAI de 2019.  
Ass.: Daiane da verdade.  
( ) Ana Paula Borges Santos Bordean - Tabelião  
( ) Naiane Costa Fonteles - Tab. Substituta  
( ) Sônia Furtado Sousa - Tab. Substituta  
( ) Josileide Ney de Melo Santos - Tab. Substituta  
( ) Andréa Borges Souza Santos - Tab. Substituta

*A*



*b* *AA*



BURITIGUPE-MA  
Proc. 106098/2023  
Fls. 100  
Rub. AK



202733262

### TERMO DE AUTENTICAÇÃO

NOME DA EMPRESA	GRAVITEON FABRICACAO DE IMPRESSOS EM MATERIAS DIVERSOS EIRELI
PROTOCOLO	202733262 - 29/12/2020
ATO	002 - ALTERAÇÃO
EVENTO	022 - ALTERACAO DE DADOS E DE NOME EMPRESARIAL

#### MATRIZ

NIRE 29600304927  
CNPJ 31.159.735/0001-96  
CERTIFICO O REGISTRO EM 29/12/2020  
PROTOCOLO ARQUIVAMENTO 98029040 DE 29/12 2020 DATA AUTENTICAÇÃO 29/12/2020

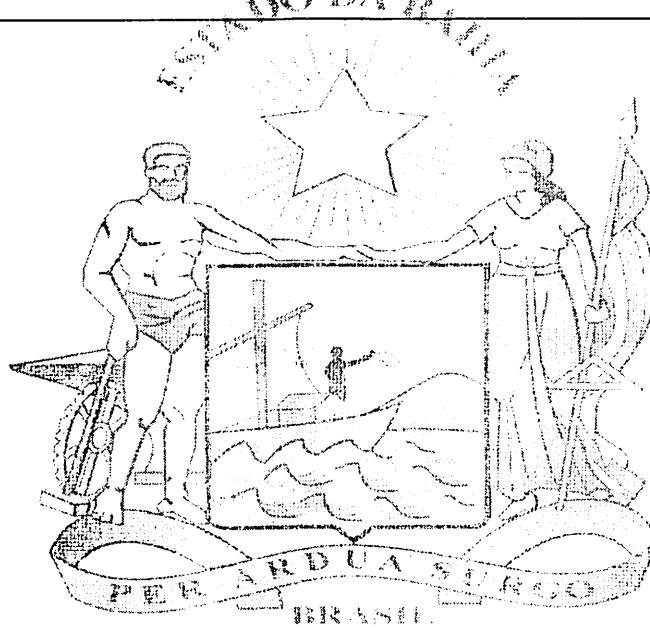

*Tiana Regila M G de Araújo*

TIANA REGILA M G DE ARAÚJO

Secretária-Geral

*AK*



**Junta Comercial do Estado da Bahia**

29/12/2020

Certifico o Registro sob o nº 98029040 em 29/12/2020

Protocolo 202733262 de 29/12/2020

Nome da empresa GRAVITEON FABRICACAO DE IMPRESSOS EM MATERIAS DIVERSOS EIRELI NIRE 29600304927

Este documento pode ser verificado em <http://regin.juceb.ba.gov.br/AUTENTICACAODOCUMENTOS/AUTENTICACAO.aspx>

Chancela 183212885321463

Esta cópia foi autenticada digitalmente e assinada em 29/12/2020

por Tiana Regila M G de Araújo - Secretária-Geral

*AK*

**ATO DE ALTERAÇÃO DA IDCARD TECH COMÉRCIO E IMPORTAÇÃO DE MATERIAL DE INFORMATICA EIRELI**  
CNPJ nº 31.159.735/0001-96

**LUAN GOMES CONCEIÇÃO**, nacionalidade Brasileira, nascido em 01/06/1990, Casado em Comunhão Parcial de Bens, Empresário, CPF nº 028.391.915-98, RG nº 1160878110, SSP- BA, residente e domiciliado na Rua Conego Jacinto Hilário Sanches, 02, Centro, Jequié - BA, CEP 45200228, Brasil. Titular da empresa de nome **IDCARD TECH COMÉRCIO E IMPORTAÇÃO DE MATERIAL DE INFORMATICA EIRELI**, registrada nesta Junta Comercial do Estado da Bahia, sob NIRE nº 29600304927, com sede Avenida Octávio Mangabeira, 13333, Espaço Mar de Esmeralda, Sala 09, Itapuã Salvador, BA, CEP 41706690, devidamente inscrita no Cadastro Nacional de Pessoa Jurídica/MF sob o nº 31.159.735/0001-96, delibera e ajusta a presente alteração, nos termos da Lei nº 10.406/ 2002, mediante as condições estabelecidas nas cláusulas seguintes:

**NOME EMPRESARIAL**

**CLÁUSULA PRIMEIRA.** A empresa que gira sob o nome empresarial **IDCARD TECH COMÉRCIO E IMPORTAÇÃO DE MATERIAL DE INFORMATICA EIRELI**, girará, a partir desta data, sob o nome empresarial **GRAVITEON FABRICACAO DE IMPRESSOS EM MATERIAS DIVERSOS EIRELI**.

**ENDEREÇO**

**CLÁUSULA SEGUNDA.** A empresa passa a exercer suas atividades no seguinte endereço sito à Rua Manoel Vitorino, 214, Campo de América, Jequié - BA, CEP 45.203-061.

**OBJETO**

**CLÁUSULA TERCEIRA.** A empresa passa a ter o seguinte objeto:  
COMÉRCIO VAREJISTA ESPECIALIZADO DE EQUIPAMENTOS E SUPRIMENTOS DE INFORMATICA COMÉRCIO ATACADISTA E IMPORTAÇÃO DE SUPRIMENTOS PARA INFORMATICA COMÉRCIO ATACADISTA E IMPORTAÇÃO DE EQUIPAMENTOS DE INFORMATICA REPARAÇÃO E MANUTENÇÃO DE COMPUTADORES E DE EQUIPAMENTOS PERIFÉRICOS PREPARAÇÃO DE DOCUMENTOS E SERVIÇOS ESPECIALIZADOS DE APOIO ADMINISTRATIVO INSTALAÇÃO, REPARAÇÃO E AJUSTE MECÂNICO DE COFRES, TRANCAS E TRAVAS DE SEGURANÇA, MECÂNICOS OU ELETRÔNICOS ATIVIDADES DE MONITORAMENTO DE SISTEMAS DE SEGURANÇA ELETRÔNICO COMÉRCIO VAREJISTA ESPECIALIZADO DE ELETRODOMÉSTICOS E EQUIPAMENTOS DE ÁUDIO E VÍDEO COMÉRCIO VAREJISTA ESPECIALIZADO DE EQUIPAMENTOS DE TELEFONIA E COMUNICAÇÃO COMÉRCIO VAREJISTA DE MATERIAL ELÉTRICO MONTAGEM E INSTALAÇÃO POR UNIDADE ESPECIALIZADA DE EQUIPAMENTOS OU PRODUTOS DE INFORMATICA MANUTENÇÃO E REPARAÇÃO DE APARELHOS E INSTRUMENTOS DE MEDIDA, TESTE E CONTROLE ALUGUEL DE MÁQUINAS E EQUIPAMENTOS COMERCIAIS E INDUSTRIAIS, SEM OPERADOR TRATAMENTO DE DADOS, PROVEDORES DE SERVIÇOS DE APLICAÇÃO E SERVIÇOS DE HOSPEDAGEM NA INTERNET SUPORTE TÉCNICO,

Req: 81000001428944

Página 1



Certifico o Registro sob o nº 98029040 em 29/12/2020  
Protocolo 202733262 de 29/12/2020  
Nome da empresa GRAVITEON FABRICACAO DE IMPRESSOS EM MATERIAS DIVERSOS EIRELI NIRE 29600304927  
Este documento pode ser verificado em <http://regin.juceb.ba.gov.br/AUTENTICACAODOCUMENTOS/AUTENTICACAO.aspx>  
Chancela 183212885321463  
Esta cópia foi autenticada digitalmente e assinada em 29/12/2020  
por Tiana Regila M G de Araújo - Secretária-Geral

AA

**ATO DE ALTERAÇÃO DA IDCARD TECH COMÉRCIO E IMPORTAÇÃO DE MATERIAL  
DE INFORMATICA EIRELI  
CNPJ nº 31.159.735/0001-96**

MANUTENÇÃO E SERVIÇOS EM TECNOLOGIA DA INFORMAÇÃO DESENVOLVIMENTO E LICENCIAMENTO DE PROGRAMAS DE COMPUTADOR NÃO-CUSTOMIZÁVEIS COMÉRCIO VAREJISTA DE SISTEMA DE SEGURANÇA RESIDENCIAL NÃO ASSOCIADO A INSTALAÇÃO OU MANUTENÇÃO IMPRESSÃO DE MATERIAL PARA OUTROS USOS IMPRESSÃO DE MATERIAL PARA USO PUBLICITÁRIO.

**CNAE FISCAL**

- 4751-2/01 - comércio varejista especializado em equipamentos e suprimentos de informática
- 1813-0/01 - impressão de material para uso publicitário
- 6203-1/00 - desenvolvimento e licenciamento de programas de computador não-customizáveis
- 6209-1/00 - suporte técnico, manutenção e outros serviços em tecnologia da informação
- 6311-9/00 - tratamento de dados, provedores de serviços de aplicação e serviços de hospedagem na internet
- 7739-0/99 - aluguel de outras máquinas e equipamentos comerciais e industriais não especificados anteriormente, sem operador
- 8020-0/01 - atividades de monitoramento de sistemas de segurança eletrônico
- 8020-0/02 - outras atividades de serviços de segurança
- 8219-9/99 - preparação de documentos e serviços especializados de apoio administrativo não especificados anteriormente
- 4759-8/99 - comércio varejista de outros artigos de uso pessoal e doméstico não especificados anteriormente
- 4753-9/00 - comércio varejista especializado de eletrodomésticos e equipamentos de áudio e vídeo
- 4752-1/00 - comércio varejista especializado de equipamentos de telefonia e comunicação
- 4742-3/00 - comércio varejista de material elétrico
- 4651-6/02 - comércio atacadista de suprimentos para informática
- 4651-6/01 - comércio atacadista de equipamentos de informática
- 3329-5/99 - instalação de outros equipamentos não especificados anteriormente
- 3312-1/02 - manutenção e reparação de aparelhos e instrumentos de medida, teste e controle
- 1813-0/99 - impressão de material para outros usos
- 9511-8/00 - reparação e manutenção de computadores e de equipamentos periféricos

bbb

A

Req: 81000001428944

Página 2



Certifico o Registro sob o nº 98029040 em 29/12/2020  
Protocolo 202733262 de 29/12/2020  
Nome da empresa GRAVITEON FABRICACAO DE IMPRESSOS EM MATERIAS DIVERSOS EIRELI NIRE 29600304927  
Este documento pode ser verificado em <http://regin.juceb.ba.gov.br/AUTENTICACAODOCUMENTOS/AUTENTICACAO.aspx>  
Chancela 183212885321463  
Esta cópia foi autenticada digitalmente e assinada em 29/12/2020  
por Tiana Regila M G de Araújo - Secretária-Geral

b

AA

**ATO DE ALTERAÇÃO DA IDCARD TECH COMÉRCIO E IMPORTAÇÃO DE MATERIAL DE INFORMATICA EIRELI**  
CNPJ nº 31.159.735/0001-96

**DA RATIFICAÇÃO E FORO**

**CLÁUSULA QUARTA.** O foro para o exercício e o cumprimento dos direitos e obrigações resultantes do contrato social passa a ser JEQUIE BA.

**CLÁUSULA QUINTA.** As Cláusulas e condições estabelecidas em atos já arquivados e que não foram expressamente modificadas por esta alteração continuam em vigor.

Jequié –BA, 21 de dezembro de 2020.

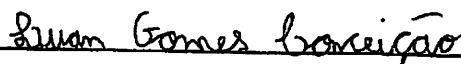

LUAN GOMES CONCEICAO

[assinatura]

Req: 81000001428944

Página 3



Certifico o Registro sob o nº 98029040 em 29/12/2020  
Protocolo 202733262 de 29/12/2020  
Nome da empresa GRAVITEON FABRICACAO DE IMPRESSOS EM MATERIAS DIVERSOS EIRELI NIRE 29600304927  
Este documento pode ser verificado em <http://regin.juceb.ba.gov.br/AUTENTICACAODOCUMENTOS/AUTENTICACAO.aspx>  
Chancela 183212885321463  
Esta cópia foi autenticada digitalmente e assinada em 29/12/2020  
por Tiana Regila M G de Araújo - Secretária-Geral

[assinatura]

[assinatura]



BURITIGUPE-MA  
Proc. 1006007 2023  
Fls. 1006  
Rub. *KA*



226336913

### TERMO DE AUTENTICAÇÃO

NOME DA EMPRESA	GRAVITEON FABRICACAO DE IMPRESSOS EM MATERIAS DIVERSOS EIRELI
PROTOCOLO	226336913 - 03/05/2022
ATO	002 - ALTERAÇÃO
EVENTO	021 - ALTERACAO DE DADOS (EXCETO NOME EMPRESARIAL)

#### MATRIZ

NIRE 29600304927  
CNPJ 31.159.735/0001-96  
CERTIFICO O REGISTRO EM 04/05/2022  
PROTOCOLO ARQUIVAMENTO 98187734 DE 04/05/2022 DATA AUTENTICAÇÃO 04/05/2022

#### REPRESENTANTES QUE ASSINARAM DIGITALMENTE

Cpf: 02839191598 - LUAN GOMES CONCEICAO - Assinado em 28/04/2022 às 10:05:18

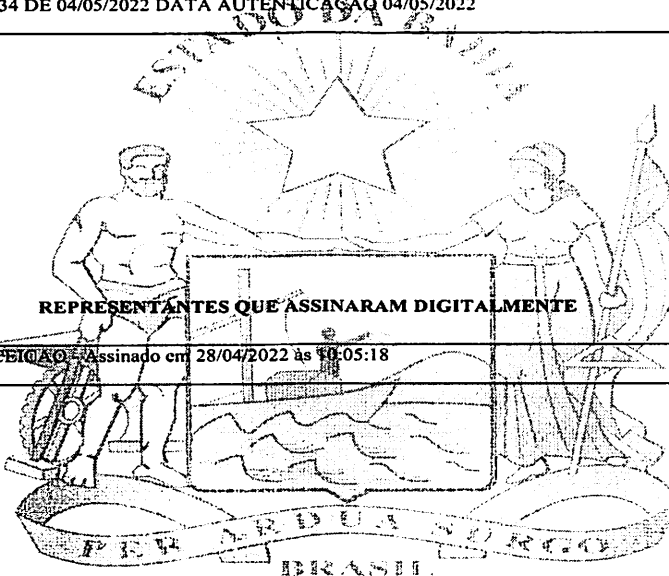

*Tiana Regila M. G. de Araújo*

TIANA REGILA M G DE ARAÚJO

Secretária-Geral

1

*KA*

**Junta Comercial do Estado da Bahia**

04/05/2022

Certifico o Registro sob o nº 98187734 em 04/05/2022

Protocolo 226336913 de 03/05/2022

Nome da empresa GRAVITEON FABRICACAO DE IMPRESSOS EM MATERIAS DIVERSOS EIRELI NIRE 29600304927

Este documento pode ser verificado em <http://regin.juceb.ba.gov.br/AUTENTICACAODOCUMENTOS/AUTENTICACAO.asp>

Chancela 375459613904031

Esta cópia foi autenticada digitalmente e assinada em 04/05/2022

por Tiana Regila M G de Araújo - Secretária-Geral



*b* *KA*

ATO DE ALTERAÇÃO Nº 3 DA GRAVITEON FABRICACAO DE IMPRESSOS EM MATERIAS DIVERSOS EIRELI

CNPJ nº 31.159.735/0001-96



LUAN GOMES CONCEICAO, nacionalidade BRASILEIRA, nascido em 01/06/1990, CASADO em COMUNHÃO PARCIAL DE BENS, EMPRESÁRIO, CPF nº 028.391.915-98, CARTEIRA DE IDENTIDADE nº 1160878110, órgão expedidor SECRETARIA DE SEGURANÇA PÚBLICA - BA, residente e domiciliado(a) no(a) RUA CONEGO JACINTO HILARIO SANCHES, 02, CENTRO, JEQUIE, BA, CEP 45200228, BRASIL.

Titular da empresa de nome GRAVITEON FABRICACAO DE IMPRESSOS EM MATERIAS DIVERSOS EIRELI, registrada nesta Junta Comercial do Estado da Bahia, sob NIRE nº 29600304927, com sede Rua Manoel Vitorino, 214, Campo do América Jequié, BA, CEP 45203061, devidamente inscrita no Cadastro Nacional de Pessoa Jurídica/MF sob o nº 31.159.735/0001-96, delibera e ajusta a presente alteração, nos termos da Lei nº 10.406/2002, mediante as condições estabelecidas nas cláusulas seguintes:

OBJETO

BURITICUPU-MA  
Proc. 1906007, 2023  
Fls. 1007  
Rub. JK

CLÁUSULA PRIMEIRA. A empresa passa a ter o seguinte objeto:

COMÉRCIO VAREJISTA ESPECIALIZADO DE EQUIPAMENTOS E SUPRIMENTOS DE INFORMÁTICA REPARAÇÃO E MANUTENÇÃO DE COMPUTADORES E DE EQUIPAMENTOS PERIFÉRICOS PREPARAÇÃO DE DOCUMENTOS E SERVIÇOS ESPECIALIZADOS DE APOIO ADMINISTRATIVO INSTALAÇÃO, REPARAÇÃO E AJUSTE MECÂNICO DE COFRES, TRANCAS E TRAVAS DE SEGURANÇA, MECÂNICOS OU ELETRÔNICOS COMÉRCIO VAREJISTA ESPECIALIZADO DE ELETRODOMÉSTICOS E EQUIPAMENTOS DE ÁUDIO E VÍDEO COMÉRCIO VAREJISTA ESPECIALIZADO DE EQUIPAMENTOS DE TELEFONIA E COMUNICAÇÃO COMÉRCIO VAREJISTA DE MATERIAL ELÉTRICO MONTAGEM E INSTALAÇÃO POR UNIDADE ESPECIALIZADA DE EQUIPAMENTOS OU PRODUTOS DE INFORMÁTICA MANUTENÇÃO E REPARAÇÃO DE APARELHOS E INSTRUMENTOS DE MEDIDA, TESTE E CONTROLE COMÉRCIO VAREJISTA DE SISTEMA DE SEGURANÇA RESIDENCIAL NÃO ASSOCIADO A INSTALAÇÃO OU MANUTENÇÃO IMPRESSÃO DE MATERIAL PARA OUTROS USOS IMPRESSÃO DE MATERIAL PARA USO PUBLICITÁRIO.

CNAE FISCAL

- 4751-2/01 - comércio varejista especializado em equipamentos e suprimentos de informática
- 1813-0/01 - impressão de material para uso publicitário
- 8219-9/99 - preparação de documentos e serviços especializados de apoio administrativo não especificados anteriormente
- 8020-0/02 - outras atividades de serviços de segurança
- 4759-8/99 - comércio varejista de outros artigos de uso pessoal e doméstico não especificados anteriormente
- 4753-9/00 - comércio varejista especializado de eletrodomésticos e equipamentos de áudio e vídeo
- 4752-1/00 - comércio varejista especializado de equipamentos de telefonia e comunicação
- 4742-3/00 - comércio varejista de material elétrico
- 3329-5/99 - instalação de outros equipamentos não especificados anteriormente
- 3312-1/02 - manutenção e reparação de aparelhos e instrumentos de medida, teste e controle
- 1813-0/99 - impressão de material para outros usos
- 9511-8/00 - reparação e manutenção de computadores e de equipamentos periféricos

DA RATIFICAÇÃO E FORO

Req: 81200000493214

Página 1



Junta Comercial do Estado da Bahia

04/05/2022

Certifico o Registro sob o nº 98187734 em 04/05/2022

Protocolo 226336913 de 03/05/2022

Nome da empresa GRAVITEON FABRICACAO DE IMPRESSOS EM MATERIAS DIVERSOS EIRELI NIRE 29600304927

Este documento pode ser verificado em <http://regin.juceb.ba.gov.br/AUTENTICACAODOCUMENTOS/AUTENTICACAO.asp>

Chancela 375459613904031

Esta cópia foi autenticada digitalmente e assinada em 04/05/2022

por Tiana Regila M G de Araújo - Secretária-Geral

ATO DE ALTERAÇÃO Nº 3 DA GRAVITEON FABRICACAO DE IMPRESSOS EM MATERIAS  
DIVERSOS EIRELI

CNPJ nº 31.159.735/0001-96



http://assinador.pscs.com.br/assinadorweb/autenticacao?chave1=4wJxy3M0C86B8g2DKI6fV61uT36L7iSFQ9rDXYYZM  
ASSINADO DIGITALMENTE POR: 02839191598-LUAN GOMES CONCEICAO

**CLÁUSULA SEGUNDA.** O foro para o exercício e o cumprimento dos direitos e obrigações resultantes do contrato social permanece em JEQUIE BA.

**CLÁUSULA TERCEIRA.** As Cláusulas e condições estabelecidas em atos já arquivados e que não foram expressamente modificadas por esta alteração continuam em vigor.

JEQUIE BA, 11 de abril de 2022.

BURITICUPU-MA  
Proc. 1006002/2023  
Fis. 1008  
Rub. A

LUAN GOMES CONCEICAO

Req: 81200000493214

4 Página 2



**Junta Comercial do Estado da Bahia**

04/05/2022

Certifico o Registro sob o nº 98187734 em 04/05/2022

Protocolo 226336913 de 03/05/2022

Nome da empresa GRAVITEON FABRICACAO DE IMPRESSOS EM MATERIAS DIVERSOS EIRELI NIRE 29600304927

Este documento pode ser verificado em <http://regin.juceb.ba.gov.br/AUTENTICACAODOCUMENTOS/AUTENTICACAO.asp>

Chancela 375459613904031

Esta cópia foi autenticada digitalmente e assinada em 04/05/2022

por Tiana Regila M G de Araújo - Secretária-Geral

le AH



VALIDA EM TODOS OS ESTADOS DO TERRITÓRIO NACIONAL REPÚBLICA FEDERAL DO BRASIL

11.608.781-10 17-05-2013

LUAN GOMES CONCEIÇÃO  
ELIEZER LEMOS CONCEIÇÃO  
JANETE GOMES CONCEIÇÃO

JEQUIÊ BA 01-06-1990

C.NAS. CN JEQUIÊ BA DS  
ITAIBÓ LV 20A FL 074 RT 012162  
028.391.915-98  
*Facilita M. de Oliveira f.º*

LEI Nº 7.116 DE 2009

REPUBLICA FEDERAL DO BRASIL  
CARTEIRA DE IDENTIDADE

NÃO REAFIRMAR

*Luana Gomes Conceição*

Solo de... que me foi apresentada.  
Ato Not...  
1000...  
26 AGO. 2014  
da verídado.  
*Matheus*

*[Handwritten marks]*

*4*

BRITIQUEMA  
Proc. 00600842023  
Fls. 1004  
Rub. *[Signature]*



REPÚBLICA FEDERATIVA DO BRASIL

BURITICUPU-MA  
Proc. 1006002 2023  
Fis. 1010  
Rub. JA

CADASTRO NACIONAL DA PESSOA JURÍDICA

NÚMERO DE INSCRIÇÃO 31.159.735/0001-96 MATRIZ	COMPROVANTE DE INSCRIÇÃO E DE SITUAÇÃO CADASTRAL	DATA DE ABERTURA 09/08/2018
NOME EMPRESARIAL GRAVITEON FABRICACAO DE IMPRESSOS EM MATERIAS DIVERSOS LTDA		
TÍTULO DO ESTABELECIMENTO (NOME DE FANTASIA) GRAVITEON	PORTE ME	
CÓDIGO E DESCRIÇÃO DA ATIVIDADE ECONÔMICA PRINCIPAL 47.51-2-01 - Comércio varejista especializado de equipamentos e suprimentos de informática ✓		
CÓDIGO E DESCRIÇÃO DAS ATIVIDADES ECONÔMICAS SECUNDÁRIAS 18.13-0-01 - Impressão de material para uso publicitário 18.13-0-99 - Impressão de material para outros usos 33.12-1-02 - Manutenção e reparação de aparelhos e instrumentos de medida, teste e controle 33.29-5-99 - Instalação de outros equipamentos não especificados anteriormente 47.42-3-00 - Comércio varejista de material elétrico 47.52-1-00 - Comércio varejista especializado de equipamentos de telefonia e comunicação 47.53-9-00 - Comércio varejista especializado de eletrodomésticos e equipamentos de áudio e vídeo 47.59-8-99 - Comércio varejista de outros artigos de uso pessoal e doméstico não especificados anteriormente 80.20-0-02 - Outras atividades de serviços de segurança 82.19-9-99 - Preparação de documentos e serviços especializados de apoio administrativo não especificados anteriormente 95.11-8-00 - Reparação e manutenção de computadores e de equipamentos periféricos		
CÓDIGO E DESCRIÇÃO DA NATUREZA JURÍDICA 206-2 - Sociedade Empresária Limitada		
LOGRADOURO R MANOEL VITORINO	NÚMERO 214	COMPLEMENTO *****
CEP 45.203-061	BAIRRO/DISTRITO CAMPO DO AMERICA	MUNICÍPIO JEQUIE
UF BA	TELEFONE (73) 3046-2370	
ENDEREÇO ELETRÔNICO FATURAMENTO@GRAVITEON.COM.BR		
ENTE FEDERATIVO RESPONSÁVEL (EFR) *****		
SITUAÇÃO CADASTRAL ATIVA	DATA DA SITUAÇÃO CADASTRAL 09/08/2018	
MOTIVO DE SITUAÇÃO CADASTRAL		
SITUAÇÃO ESPECIAL *****	DATA DA SITUAÇÃO ESPECIAL *****	

Aprovado pela Instrução Normativa RFB nº 1.863, de 27 de dezembro de 2018.

Emitido no dia 25/05/2023 às 16:03:54 (data e hora de Brasília).

Página: 1/1

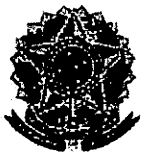

**MINISTÉRIO DA FAZENDA**  
Secretaria da Receita Federal do Brasil  
Procuradoria-Geral da Fazenda Nacional

BURITICUPU, MA  
Proc. 1906003 2023  
Fls. 1011  
Rub. AA

**CERTIDÃO POSITIVA COM EFEITOS DE NEGATIVA DE DÉBITOS RELATIVOS AOS TRIBUTOS  
FEDERAIS E À DÍVIDA ATIVA DA UNIÃO**

**Nome: GRAVITEON FABRICAÇÃO DE IMPRESSOS EM MATERIAS DIVERSOS LTDA**  
**CNPJ: 31.159.735/0001-96**

Ressalvado o direito de a Fazenda Nacional cobrar e inscrever quaisquer dívidas de responsabilidade do sujeito passivo acima identificado que vierem a ser apuradas, é certificado que:

1. constam débitos administrados pela Secretaria da Receita Federal do Brasil (RFB) com exigibilidade suspensa nos termos do art. 151 da Lei nº 5.172, de 25 de outubro de 1966 - Código Tributário Nacional (CTN), ou objeto de decisão judicial que determina sua desconsideração para fins de certificação da regularidade fiscal, ou ainda não vencidos; e
2. não constam inscrições em Dívida Ativa da União (DAU) na Procuradoria-Geral da Fazenda Nacional (PGFN).

Conforme disposto nos arts. 205 e 206 do CTN, este documento tem os mesmos efeitos da certidão negativa.

Esta certidão é válida para o estabelecimento matriz e suas filiais e, no caso de ente federativo, para todos os órgãos e fundos públicos da administração direta a ele vinculados. Refere-se à situação do sujeito passivo no âmbito da RFB e da PGFN e abrange inclusive as contribuições sociais previstas nas alíneas 'a' a 'd' do parágrafo único do art. 11 da Lei nº 8.212, de 24 de julho de 1991.

A aceitação desta certidão está condicionada à verificação de sua autenticidade na Internet, nos endereços <<http://rfb.gov.br>> ou <<http://www.pgfn.gov.br>>.

Certidão emitida gratuitamente com base na Portaria Conjunta RFB/PGFN nº 1.751, de 2/10/2014.  
Emitida às 08:21:13 do dia 10/02/2023 <hora e data de Brasília>.  
Válida até 09/08/2023.

Código de controle da certidão: **A86F.32DF.3E10.D783**  
Qualquer rasura ou emenda invalidará este documento.

A

e

AA

BURITICUPU, MA  
Proc. 106003 2023  
Fis. 1012  
Rub. AA

Voltar

Imprimir

**CAIXA**  
CAIXA ECONÔMICA FEDERAL

**Certificado de Regularidade  
do FGTS - CRF**

**Inscrição:** 31.159.735/0001-96 ✓  
**Razão Social:** GRAVITEON FABR. IMPR. MAT DIVS.EIRELI ✓  
**Endereço:** AV OCTAVIO MANGABEIRA SALA 09 13333 ESP MAR ESMERALDA / ITAPUA / SALVADOR / BA / 41706-690

A Caixa Econômica Federal, no uso da atribuição que lhe confere o Art. 7, da Lei 8.036, de 11 de maio de 1990, certifica que, nesta data, a empresa acima identificada encontra-se em situação regular perante o Fundo de Garantia do Tempo de Serviço - FGTS.

O presente Certificado não servirá de prova contra cobrança de quaisquer débitos referentes a contribuições e/ou encargos devidos, decorrentes das obrigações com o FGTS.

**Validade:** 14/07/2023 a 12/08/2023 ✓

**Certificação Número:** 2023071408034655992024

Informação obtida em 24/07/2023 13:25:55

A utilização deste Certificado para os fins previstos em Lei esta condicionada a verificação de autenticidade no site da Caixa:  
**www.caixa.gov.br**



PODER JUDICIÁRIO  
JUSTIÇA DO TRABALHO

BURITIGUPE-MA  
Proc. 1006007/2023  
Fls. 1013  
Rub. AA

## CERTIDÃO NEGATIVA DE DÉBITOS TRABALHISTAS

Nome: GRAVITEON FABRICACAO DE IMPRESSOS EM MATERIAS DIVERSOS LTDA ✓  
(MATRIZ E FILIAIS)  
CNPJ: 31.159.735/0001-96 ✓  
Certidão n°: 27000834/2023  
Expedição: 14/06/2023, às 15:21:07  
Validade: 11/12/2023/- 180 (cento e oitenta) dias, contados da data de sua expedição.

Certifica-se que **GRAVITEON FABRICACAO DE IMPRESSOS EM MATERIAS DIVERSOS LTDA (MATRIZ E FILIAIS)**, inscrito(a) no CNPJ sob o n° 31.159.735/0001-96, **NÃO CONSTA** como inadimplente no Banco Nacional de Devedores Trabalhistas.

Certidão emitida com base nos arts. 642-A e 883-A da Consolidação das Leis do Trabalho, acrescentados pelas Leis ns.º 12.440/2011 e 13.467/2017, e no Ato 01/2022 da CGJT, de 21 de janeiro de 2022. Os dados constantes desta Certidão são de responsabilidade dos Tribunais do Trabalho.

No caso de pessoa jurídica, a Certidão atesta a empresa em relação a todos os seus estabelecimentos, agências ou filiais.

A aceitação desta certidão condiciona-se à verificação de sua autenticidade no portal do Tribunal Superior do Trabalho na Internet (<http://www.tst.jus.br>).

Certidão emitida gratuitamente.

### INFORMAÇÃO IMPORTANTE

Do Banco Nacional de Devedores Trabalhistas constam os dados necessários à identificação das pessoas naturais e jurídicas inadimplentes perante a Justiça do Trabalho quanto às obrigações estabelecidas em sentença condenatória transitada em julgado ou em acordos judiciais trabalhistas, inclusive no concernente aos recolhimentos previdenciários, a honorários, a custas, a emolumentos ou a recolhimentos determinados em lei; ou decorrentes de execução de acordos firmados perante o Ministério Público do Trabalho, Comissão de Conciliação Prévia ou demais títulos que, por disposição legal, contiver força executiva.

b

AA

**Consulta Pública ao Cadastro  
do Estado da Bahia**

Data da Consulta: 23/02/1923

Número da Consulta:

**IDENTIFICAÇÃO**

<b>CNPJ:</b>	31.159.735/0001-96 ✓	<b>Inscrição Estadual:</b>	157.877.762	<b>UF:</b>	BA
<b>Razão Social:</b>	GRAVITEON FABRICACAO DE IMPRESSOS EM MATERIAS DIVERSOS LTDA ✓				

**ENDEREÇO**

<b>Logradouro:</b>	RUA MANOEL VITORINO				
<b>Número:</b>	214	<b>Complemento:</b>		<b>Bairro:</b>	CAMPO DO AMERICA
<b>UF:</b>	BA	<b>Município:</b>	JEQUIE	<b>CEP:</b>	45203061
<b>Endereço Eletrônico:</b>	FATURAMENTO@GRAVITEON.COM.BR			<b>Telefone:</b>	(73 ) 30462370

**INFORMAÇÕES COMPLEMENTARES**

<b>Atividade Econômica:</b>	Comércio varejista especializado de equipamentos e				
<b>Data da Inscrição Estadual:</b>	09/05/2019	<b>Usuário SEPD :</b>	-----		
<b>Situação Cadastral Atual:</b>	Habilitado	<b>Data desta Situação Cadastral:</b>	09/05/2019		
<b>Condição:</b>	MICROEMPRESA				
<b>Observações:</b>					
<b>Regime de Apuração de ICMS:</b>	SIMPLES NACIONAL ✓				

**Observações:**

- Os dados acima são baseados em informações existentes na base de dados da Sefaz-Bahia e demonstra a situação cadastral do contribuinte nesta data.

[Voltar para nova seleção de contribuinte \(BA\).](#)  
[Acessar cadastro de outro Estado](#)

## Consulta Básica ao Cadastro do ICMS da Bahia

## Dados da empresa

## Identificação

CNPJ: 31.159.735/0001-96 ✓

## Inscrição

Estadual: 157.877.762 ME ✓

Razão Social: GRAVITEON FABRICACAO DE IMPRESSOS EM MATERIAS DIVERSOS ✓  
LTDA

Nome Fantasia: GRAVITEON

Natureza Jurídica: SOCIEDADE EMPRESARIA LIMITADA

Unidade de Atendimento: SGF/DIRAT/GERAP/CORAP SUL

Unidade de Fiscalização: INFAZ CENTRO SUL

BURITIGUPE-MA  
Proc. 1906008 2023  
Fis. 1015  
Rub. AA

## Endereço

Logradouro: RUA MANOEL VITORINO

Número: 214

Bairro/Distrito: CAMPO DO AMERICA

Município: JEQUIE

Telefone: (73) 30462370

Referência:

Complemento:

CEP: 45203-061

UF: BA

E-mail: FATURAMENTO@GRAVITEON.COM.BR

Localização: ZONA URBANA

## Informações Complementares

Data de Inclusão do Contribuinte: 09/05/2019

## Atividade Econômica Principal:

4751201 - Comércio varejista especializado de equipamentos e suprimentos de informática

## Atividade Econômica Secundária

1813001 - Impressão de material para uso publicitário

1813099 - Impressão de material para outros usos

3312102 - Manutenção e reparação de aparelhos e instrumentos de medida, teste e controle

3329599 - Instalação de outros equipamentos não especificados anteriormente

4742300 - Comércio varejista de material elétrico

4752100 - Comércio varejista especializado de equipamentos de telefonia e comunicação

4753900 - Comércio varejista especializado de eletrodomésticos e equipamentos de áudio e vídeo

4759899 - Comércio varejista de outros artigos de uso pessoal e doméstico não especificados anteriormente

8020002 - Outras atividades de serviços de segurança

8219999 - Preparação de documentos e serviços especializados de apoio administrativo não especificados anteriormente

9511800 - Reparação e manutenção de computadores e de equipamentos periféricos

Unidade: UNIDADE PRODUTIVA

## Forma de Atuação

- ESTABELECIMENTO FIXO

Condição: MICROEMPRESA

Forma de pagamento: SIMPLES NACIONAL

Situação Cadastral Vigente: ATIVO

## Endereço da Correspondência

Endereço: AVENIDA OCTAVIO MANGABEIRA

Complemento: ESPACO MAR DE ESMERALDA SALA 09

Referência:

Número: 13333

Bairro: BOCA DO RIO

CEP: 41706690

Município: SALVADOR

UF: BA

## Informações do Contador

Classificação CRC:

CRC:

Tipo CRC:

**Nome:**

**Responsável pela organização contábil**

**Classificação CRC:**

**CRC:**

**Tipo CRC:**

**Nome:**

**Endereço**

**Endereço:**

**Número:**

**Bairro:**

**Município:**

**UF:**

**Referencia:**

**CEP:**

**Telefone: ()**

**Celular: ()**

**Fax: ()**

**E-mail:**

**Nota:** Os dados acima são baseados em informações fornecidas pelo contribuinte, estando sujeitos a posterior confirmação pelo Fisco

**Data da Consulta:** 25/05/2023

[VOLTAR](#) [TOPO DA PÁGINA](#) [PÁGINA INICIAL](#)

*Handwritten mark resembling a stylized 'A' or star.*

*Handwritten signatures.*





GOVERNO DO ESTADO DA BAHIA  
SECRETARIA DE DESENVOLVIMENTO ECONÔMICO  
JUNTA COMERCIAL DO ESTADO DA BAHIA

BURITICUPU, MA  
Proc. 1206002/2023  
Fls. 017  
Rub. #



**CERTIDÃO SIMPLIFICADA DIGITAL**

Certificamos que as informações abaixo constam dos documentos arquivados nesta Junta Comercial e são vigentes na data de sua expedição.

EMPRESA			
Nome Empresarial: GRAVITEON FABRICACAO DE IMPRESSOS EM MATERIAS DIVERSOS LTDA			
Natureza Jurídica: SOCIEDADE EMPRESÁRIA LIMITADA			
NIRE(sede)	CNPJ	Arquivamento do ato Constitutivo	Início da atividade
29600304927	31.159.735/0001-96	09/08/2018	09/08/2018
Endereço: RUA MANOEL VITORINO, 214, CAMPO DO AMÉRICA, JEQUIÉ, BA - CEP: 45203061			
OBJETO SOCIAL			
COMÉRCIO VAREJISTA ESPECIALIZADO DE EQUIPAMENTOS E SUPRIMENTOS DE INFORMÁTICA REPARAÇÃO E MANUTENÇÃO DE COMPUTADORES E DE EQUIPAMENTOS PERIFÉRICOS PREPARAÇÃO DE DOCUMENTOS E SERVIÇOS ESPECIALIZADOS DE APOIO ADMINISTRATIVO INSTALAÇÃO, REPARAÇÃO E AJUSTE MECÂNICO DE COFRES, TRANCAS E TRAVAS DE SEGURANÇA, MECÂNICOS OU ELETRÔNICOS COMÉRCIO VAREJISTA ESPECIALIZADO DE ELETRODOMÉSTICOS E EQUIPAMENTOS DE ÁUDIO E VÍDEO COMÉRCIO VAREJISTA ESPECIALIZADO DE EQUIPAMENTOS DE TELEFONIA E COMUNICAÇÃO COMÉRCIO VAREJISTA DE MATERIAL ELÉTRICO MONTAGEM E INSTALAÇÃO POR UNIDADE ESPECIALIZADA DE EQUIPAMENTOS OU PRODUTOS DE INFORMÁTICA MANUTENÇÃO E REPARAÇÃO DE APARELHOS E INSTRUMENTOS DE MEDIDA, TESTE E CONTROLE COMÉRCIO VAREJISTA DE SISTEMA DE SEGURANÇA RESIDENCIAL NÃO ASSOCIADO A INSTALAÇÃO OU MANUTENÇÃO IMPRESSÃO DE MATERIAL PARA OUTROS USOS IMPRESSÃO DE MATERIAL PARA USO PUBLICITÁRIO			
CAPITAL SOCIAL		PORTE	PRAZO DE DURAÇÃO
R\$ 250.000,00 DUZENTOS E CINQUENTA MIL REAIS  R\$ Capital integralizado: 250.000,00 DUZENTOS E CINQUENTA MIL REAIS		Microempresa	XXXXXX
QUADRO SOCIOS E ADMINISTRADORES			
Nome/CPF	Participação R\$	Cond./Administrador	Término do mandato
LUAN GOMES CONCEICAO 028.391.915-98	250.000,00	SOCIO	XX/XX/XXXX
LUAN GOMES CONCEICAO 028.391.915-98	0,00	ADMINISTRADOR	XX/XX/XXXX
ÚLTIMO ARQUIVAMENTO		SITUAÇÃO	STATUS
Data	Número	REGISTRO ATIVO	Sem Status
09/12/2022	98297399		
Ato: 002 - ALTERAÇÃO			
Evento: 480 - TRANSFORMACAO LEI 14.195			
FILIAL(AIS) NESTA UNIDADE DA FEDERAÇÃO OU FORA DELA			
NIRE: XXXXXX	CNPJ: XXXXXX		
Endereço: XXXXXX			

página: 1/2

224279653

A AUTENTICIDADE DESSE DOCUMENTO PODE SER VERIFICADA EM <http://regin.juceb.ba.gov.br/autenticacaodocumentos/autenticacao.aspx>  
CONTROLE: 715929589090 CPF SOLICITANTE: 028.391.915-98 NIRE: 29600304927 EMITIDA: 13/12/2022 PROTOCOLO: 224279653

*[Handwritten signatures]*



GOVERNO DO ESTADO DA BAHIA  
SECRETARIA DE DESENVOLVIMENTO ECONÔMICO  
JUNTA COMERCIAL DO ESTADO DA BAHIA

CERTIDÃO SIMPLIFICADA DIGITAL

BURITICUPI-MA  
Proc. 1906007/23  
Fls. 1018  
Rub. AA



Certificamos que as informações abaixo constam dos documentos arquivados nesta Junta Comercial e são vigentes na data de sua expedição.

EMPRESA			
Nome Empresarial: GRAVITEON FABRICACAO DE IMPRESSOS EM MATERIAS DIVERSOS LTDA			
Natureza Jurídica: SOCIEDADE EMPRESÁRIA LIMITADA			
NIRE(sede)	CNPJ	Arquivamento do ato Constitutivo	Início da atividade
29600304927	31.159.735/0001-96	09/08/2018	09/08/2018
Endereço: RUA MANOEL VITORINO, 214, CAMPO DO AMÉRICA, JEQUIÉ, BA - CEP: 45203061			
Observação			

SALVADOR - BA, 13 de Dezembro de 2022

TIANA REGILA M G DE ARAÚJO

224279653

página: 2/2

A AUTENTICIDADE DESSE DOCUMENTO PODE SER VERIFICADA EM <http://regin.juceb.ba.gov.br/autenticacaodocumentos/autenticacao.aspx>  
CONTROLE: 715929589090 CPF SOLICITANTE: 028.391.915-98 NIRE: 29600304927 EMITIDA: 13/12/2022 PROTOCOLO: 224279653

Data da consulta: 25/05/2023 16:05:18

Identificação do Contribuinte - CNPJ Matriz

BURITICUPU-MA  
Proc. 1906098/2023  
Fls. 1819  
Rub. AA

CNPJ: 31.159.735/0001-96

A opção pelo Simples Nacional e/ou SIMEI abrange todos os estabelecimentos da empresa

Nome Empresarial: **GRAVITEON FABRICACAO DE IMPRESSOS EM MATERIAS DIVERSOS LTDA**

Situação Atual

Situação no Simples Nacional: **Optante pelo Simples Nacional desde 09/08/2018**

Situação no SIMEI: **NÃO enquadrado no SIMEI**

+ Mais informações



AA

AA



**ALVARA**  
DE LICENÇA PARA LOCALIZAÇÃO E FUNCIONAMENTO

Nome: **GRAVITEON FABRICACAO DE IMPRESSOS EM MATERIAS DIVERSOS EIRELI**

Inscrição Municipal: 24726

CPF/CNPJ: 31.159.735/0001-96

Endereço: Rua MANOEL VITORINO Nº214

Complemento:

Bairro: CAMPO DO AMÉRICA

Ramo de Atividade: **Comércio varejista especializado de equipamentos e suprimentos de informática**

Obs:

Chave de Validação: 77d89477

Jequié, 01/02/2023  
Valido até: 31/12/2023



*b* *AA*



**ESTADO DA BAHIA**  
Secretaria da Administração

BURITICUPI-MA  
Proc. 1006098 2023  
Fls. 1021  
Rub. 11

**CERTIFICADO DE REGISTRO CADASTRAL - CRC**  
Nº 0028958-2

Data Inscrição: 24/01/2022

Data Renovação:

Vencimento : 25/05/2024

**DADOS DO FORNECEDOR**

CNPJ: 31.159.735/0001-96  
Razão Social: GRAVITEON FABRICACAO DE IMPRESSOS EM MATERIAS DIVERSOS EIRELI  
Nome Fantasia: GRAVITEON  
Situação Cadastral: Ativos  
Categoria: NO - Normal  
Endereço: R MANOEL VITORINO, 214 Campo do América  
Município: Jequié  
Estado: BA CEP: 45.203-061

**SÓCIO (S)**

NOME:	CGC/CPF:	PARTICIPAÇÃO:	SÓCIO SERVIDOR:
LUAN GOMES CONCEICAO	028.391.915-98	100%	NÃO

**FINALIDADE DO CERTIFICADO**

Válido para todas as modalidades de licitação em conformidade com a legislação vigente, observadas as exigências adicionais estabelecidas nos instrumentos convocatórios.

**DOCUMENTOS**

Habilitação Jurídica	Nº Documento	Vencimento	Vencido	Situação da Certidão
CONTRATO SOCIAL	29/12/2020			
<b>Regularidade Fiscal e Trabalhista</b>	<b>Nº Documento</b>	<b>Vencimento</b>	<b>Vencido</b>	<b>Situação da Certidão</b>
CNPJ/CPF	31.159.735/0001-96			
CADASTRO DE CONTRIBUINTE ESTADUAL	157.877.762			
CADASTRO DE CONTRIBUINTE MUNICIPAL	24726	31/12/2023		
REGULARIDADE FAZENDA FEDERAL E A DIVIDA ATIVA E INSS	s/n	09/08/2023	X	Positiva com efeito de Negativa
REGULARIDADE COM A FAZENDA ESTADUAL	20232933442	22/07/2023		NEGATIVA
REGULARIDADE COM A FAZENDA MUNICIPAL	3502 / 2023	02/06/2023		Negativa
REGULARIDADE COM O FGTS - CEF	2023051802212273115814	16/06/2023		
CERTIDAO DE DEBITOS TRABALHISTAS	45406451/2022	13/06/2023		Negativa
<b>Qualificação Técnica</b>	<b>Nº Documento</b>	<b>Vencimento</b>		

<b>Qualificação Econômico-Financeira</b>	Nº Documento	Vencimento
BALANCO PATRIMONIAL	31/12/2022	31/05/2024
CONCORDATA E FALENCIA	00147478	04/06/2023

Sem  
Situação**Formulários e Declarações**

DECLARACAO DO EMPREGADOR

DECLARACAO DE  
SUPERVENIENCIADECLARACAO DE  
ENQUADRAMENTO**CÓDIGOS DAS FAMÍLIAS DE MATERIAIS E/OU SERVIÇOS PARA OS QUAIS A EMPRESA ESTÁ APTA A FORNECER**

02.24 INSTALACAO,SUPORTE E CONFIGURACAO DE SOFTWARE E HARDWARE	02.26 ASSINATURA E LICENCA DE USO DE SOFTWARE
04.03 MANUTENCAO DE EQUIPAMENTO DE SEGURANCA	63.50 SISTEMAS DIVERSOS DE SINALIZACAO, ALARME E DETECCAO PARA SEGURANCA
66.45 INSTRUMENTOS PARA MEDICAO DE TEMPO	70.10 EQUIPAMENTOS DE PROCESSAMENTO AUTOMATICO DE DADOS E DE SEGURANCA EM TI
70.15 COMPONENTES DE EQUIP DE PROCESSAMENTO AUTOMATICO DE DADOS	70.25 UNIDADES DE ARMAZENAMENTO, DE ENTRADA E SAIDA DE DADOS
70.30 SOFTWARE DE PROCESSAMENTO AUTOMATICO DE DADOS	71.95 MOBILIARIOS DIVERSOS E ACESSORIOS
75.20 ACESSORIOS E DISPOSITIVOS PARA ESCRITORIO	75.30 FORMULARIOS NAO OFICIAIS E PAPEIS EM GERAL

**DEMONSTRAÇÕES CONTÁBEIS**

Data Balanço Patrimonial:	31/12/2022	Receita Operacional Líquida:	297.079,45
Receita Operacional Bruta:	312.832,66	Patrimônio Líquido:	404.789,54
Capital Social:	250.000,00	Índice de Endividamento:	0,21
Índice de Liquidez Corrente:	4,85	Solvência Geral:	4,85
Índice de Liquidez Geral:	4,85		

A aceitação do presente certificado está condicionada à verificação da validade na internet no endereço [www.comprasnet.ba.gov.br](http://www.comprasnet.ba.gov.br) - Imprimir Certificado ou através do Sistema Integrado de Material, Patrimônio e Serviços - SIMPAS - Extrato do Fornecedor.

Emitido em, 25/05/2023 às 16:41



Estado da Bahia

X



GOVERNO DO ESTADO DA BAHIA  
SECRETARIA DA FAZENDA

BURITICUPU-MA  
Proc. 1406004 2023  
Fis. 1023  
Rub. 4A

Emissão: 28/06/2023 17:40

## Certidão Negativa de Débitos Tributários

(Emitida para os efeitos dos arts. 113 e 114 da Lei 3.956 de 11 de dezembro de 1981 - Código Tributário do Estado da Bahia)

Certidão Nº: 20233723082

RAZÃO SOCIAL	
GRAVITEON FABRICACAO DE IMPRESSOS EM MATERIA: ✓	
INSCRIÇÃO ESTADUAL	CNPJ
157.877.762	31.159.735/0001-96 ✓

Fica certificado que não constam, até a presente data, pendências de responsabilidade da pessoa física ou jurídica acima identificada, relativas aos tributos administrados por esta Secretaria.

Esta certidão engloba todos os seus estabelecimentos quanto à inexistência de débitos, inclusive os inscritos na Dívida Ativa, de competência da Procuradoria Geral do Estado, ressalvado o direito da Fazenda Pública do Estado da Bahia cobrar quaisquer débitos que vierem a ser apurados posteriormente.

Emitida em 28/06/2023, conforme Portaria nº 918/99, sendo válida por 60 dias, contados a partir da data de sua emissão.

AUTENTICIDADE DESTE DOCUMENTO PODE SER COMPROVADA NAS INSPETORIAS FAZENDÁRIA  
OU VIA INTERNET, NO ENDEREÇO <http://www.sefaz.ba.gov.br>

Válida com a apresentação conjunta do cartão original de inscrição no CPF ou no CNPJ da  
Secretaria da Receita Federal do Ministério da Fazenda.



**MUNICÍPIO DE JEQUIÉ - BA**  
**SECRETARIA MUNICIPAL DA FAZENDA**  
**DEPARTAMENTOS DE TRIBUTOS**

BURITICUPU-MA  
Proc. 1006002 2023  
Fis. 1024  
Rub. AA

## CERTIDÃO NEGATIVA DE DÉBITOS

Nº 6608 / 2023

CONCEDIDO À

**Nome/Razão Social:** GRAVITEON FABRICACAO DE IMPRESSOS EM MATERIAS DIVERSOS EIRELI ✓  
**CPF/CNPJ:** 31.159.735/0001-96 ✓  
**Endereço:** Rua MANOEL VITORINO Nº214 - ACAMPO DO AMERICA - Jequié-BA  
**CEP:** 45203-061

Ressalvado o direito de a Fazenda Municipal cobrar e inscrever em dívidas de responsabilidade do sujeito passivo acima identificado que vierem a ser apuradas, é certificado que não constam pendências contra o portador do cadastro de pessoa física/ jurídica especificado, relativas a tributos administrativos pela Secretaria da Fazenda Municipal (SFM) e inscrições em Dívida Ativa do Município junto à Procuradoria-Geral do Município (PGM).

As certidões fornecidas não excluem o direito da Fazenda Municipal cobrar, quaisquer débitos que, posteriormente, venham ser apurados.

A autenticidade desta certidão poderá ser confirmada na página da Prefeitura Municipal de Jequié, na Internet, no endereço <http://www.jequie.ba.gov.br>

Emitida em: 01/06/2023 ✓

Validade: 90 dias ✓

MUNICÍPIO DE JEQUIÉ - Bahia, Quinta-feira, 1 de Junho de 2023

**Chave de validação: 64dc666b**

**Praça Duque de Caxias, s/n, Jequiezinho - CEP: 45208-903**





BURITICUPIAMA  
Proc. 1006002 2023  
Fls. 1025  
Rub. AA

**PODER JUDICIÁRIO**  
Tribunal de Justiça do Estado da Bahia



**CERTIDÃO ESTADUAL**  
**CONCORDATA, FALÊNCIA, RECUPERAÇÃO JUDICIAL E EXTRAJUDICIAL - 1º GRAU**

**CERTIDÃO Nº: 00216809E**

A autenticidade desta certidão poderá ser confirmada pela internet no site do Tribunal de Justiça (<https://portalcertidoes.tjba.jus.br/#/primeirograu>).

CERTIFICO que, pesquisando os registros de distribuição de feitos cíveis do Estado da Bahia, anteriores à data de 26/07/2023, verifiquei **NADA CONSTAR** em nome da parte abaixo indicada:

**Razão Social:** GRAVITEON FABRICAÇÃO DE IMPRESSOS EM MATERIAIS DIVERSOS LTDA  
**CNPJ:** 31.159.735/0001-96  
**Endereço:** RUA MANOEL VITORINO, Nº 214, CAMPO DO AMÉRICA, CEP: 45203-061, JEQUIÉ-BA.

Esta certidão abrange as ações das Varas de Família, incluindo as que versam sobre Tutela e Curatela, Varas de Registro Público, Varas de Acidentes de Trabalho, Varas da Fazenda Pública Municipal e Estadual.

Em caso de inconformidade entrar com contato com o SEDEC através do e-mail [sedec@tjba.jus.br](mailto:sedec@tjba.jus.br).

Não existe conexão com qualquer outra base de dados de instituição pública ou com a Receita Federal que verifique a identidade da RAZÃO SOCIAL com o CNPJ. Os dados informados são de responsabilidade do solicitante, devendo a titularidade ser conferida pelo interessado e/ou destinatário.

Certidão emitida de acordo com a lei nº 11.971, de 06/07/2009 e com o §1º do art. 8º da resolução 121/2010 do CNJ, que impede emissão de certidão positiva quando constar a distribuição de termo circunstanciado, inquérito ou processo em tramitação sem sentença condenatória transitada em julgado. A pessoa prejudicada pela disponibilização de informação na rede mundial de computadores poderá solicitar a retificação ao órgão jurisdicional responsável.

Certifico, finalmente, que esta certidão é sem custas.

Esta certidão tem validade de 30 dias a partir da data de sua emissão. Após esta data será necessário a emissão de uma nova certidão.



**PODER JUDICIÁRIO**  
Tribunal de Justiça do Estado da Bahia



Salvador, quarta-feira, 26 de julho de 2023

BURITICUPU, MA  
Proc. 1906002 2023  
Fls. 1026  
Rub. AA

★

AA

# TERMO DE ABERTURA

DIARIO

Nº de Ordem 4

BURITICUPU-MA  
 Proc. 1006008/2023  
 Fls. 1023  
 Rub. AA

Contém este livro 15 folhas numeradas eletronicamente do número 1 a 15 e servirá de DIARIO nº 4, referente ao período compreendido entre 01/01/2022 a 31/12/2022 e obtidas através de processamento eletrônico com os lançamentos das operações próprias do estabelecimento abaixo identificado:

Nome: GRAVITEON FABRICACAO DE IMPRESSOS EM MATERIAS DIVERSOS LTDA ✓  
 Endereço: RUA MANOEL VITORINO, 214  
 Bairro: CAMPO DO AMÉRICA  
 C.E.P.: 45203061  
 Cidade.: JEQUIÉ / BA ✓

Registrada na JUCEB sob nº 29600304927 e arquivado em 09/08/2018.  
 Inscrição Estadual nº 157877762 e C.N.P.J. nº 31159735000196

JEQUIÉ/BA, 1 de Janeiro de 2022 ✓

RICARDO LUIS DIAS CHAVES  
 CONTADOR  
 C.P.F.:77901878568  
 R.G.:0795959281 SSP  
 C.R.C.:036951

GRAVITEON FABRICACAO DE IMPRESSOS EM  
 MATERIAS DIVERSOS LTDA  
 C.N.P.J.:31159735000196



Junta Comercial do Estado da Bahia  
 Certifico o Registro em 15/05/2023  
 Arquivamento 23009944225 Protocolo 232964718 de 15/05/2023  
 Nome da empresa GRAVITEON FABRICACAO DE IMPRESSOS EM MATERIAS DIVERSOS LTDA  
 NIRE 29600304927  
 Este documento pode ser verificado em  
<http://regin.juceb.ba.gov.br/AUTENTICACAO/DOCUMENTOS/AUTENTICACAO.aspx>  
 Chancela 284551895466  
 Esta cópia foi autenticada digitalmente e assinada em 15/05/2023  
 por Tiana Regila Mota Goes de Araujo - Secretária Geral

http://assinador.pscs.com.br/assinadorweb/autenticacao?chave1=VP2RrYtEyb1-9GTT8xOURXUXT8z2zKZdOPVHZweukSTJ0d\_z11\_eqGg  
 ASSINADO DIGITALMENTE POR: 77901878568-RICARDO LUIS DIAS CHAVES | 31159735000196-GRAVITEON FABRICACAO DE IMPRESSOS EM MATERIAS DIVERSOS LTDA

**Empresa:** GRAVITEON FABRICACAO DE IMPRESSOS EM MATERIAS DIVERSOS LTDA  
**C.N.P.J.:** 31.159.735/0001-96  
**Endereço:** RUA R MANOEL VITORINO, 214, CAMPO DO AMERICA, JEQUIE/BA, CEP 45203-061  
**Período:** 01/01/2022 - 31/12/2022  
**Insc. Junta Comercial:** 29600304927 Data: 09/01/2023

**Folha:** 0002  
**Número livro:** 0004



B: BRITICUPU-MA  
 Proc. 1906002 2023  
 Fis. 1028  
 Rub. AA

**DIÁRIO**

Data	Classificação	Descrição	Histórico	Débito	Crédito
01/01/2022	1.1.2.01.001	CLIENTES DIVERSOS	VENDAS DE MERCADORIAS NESTA DATA	14.172,65	
01/01/2022	4.1.1.01.001	VENDA DE MERCADORIAS	VENDAS DE MERCADORIAS NESTA DATA		14.172,65
01/01/2022	1.1.2.01.001	CLIENTES DIVERSOS	PRESTAÇÃO DE SERVIÇOS NESTA DATA	300,00	
01/01/2022	4.1.1.02.001	SERVIÇOS PRESTADOS	PRESTAÇÃO DE SERVIÇOS NESTA DATA		300,00
			TOTAL DO DIA	14.472,65	14.472,65
03/01/2022	2.3.1.02.001	CAPITAL A INTEGRALIZAR	VALOR REFERENTE CAPITAL A INTEGRALIZAR	250.000,00	
03/01/2022	2.3.1.01.001	CAPITAL SOCIAL	VALOR REFERENTE CAPITAL A INTEGRALIZAR		250.000,00
03/01/2022	1.1.1.01.001	CAIXA GERAL	VALOR REFERENTE CAPITAL INTEGRALIZADO	250.000,00	
03/01/2022	2.3.1.02.001	CAPITAL A INTEGRALIZAR	VALOR REFERENTE CAPITAL INTEGRALIZADO		250.000,00
			TOTAL DO DIA	500.000,00	500.000,00
04/01/2022	3.1.2.01.001	COMPRAS DE MERCADORIAS	COMPRAS DE MERCADORIAS NESTA DATA	980,00	
04/01/2022	2.1.3.01.132	HEGITO COMERCIO IMPORTACAO E EXPORTACAO EIRELI EPP	COMPRAS DE MERCADORIAS NESTA DATA		980,00
			TOTAL DO DIA	980,00	980,00
11/01/2022	3.1.2.01.001	COMPRAS DE MERCADORIAS	COMPRAS DE MERCADORIAS NESTA DATA	79,91	
11/01/2022	2.1.3.01.113	M CLASS INTERMEDIACAO DE NEGOCIOS LTDA	COMPRAS DE MERCADORIAS NESTA DATA		79,91
			TOTAL DO DIA	79,91	79,91
19/01/2022	3.1.2.01.001	COMPRAS DE MERCADORIAS	COMPRAS DE MERCADORIAS NESTA DATA	779,25	
19/01/2022	2.1.3.01.111	TEC PRINT SUPRIMENTOS E ASSISTENCIA TECNICA EIRELI	COMPRAS DE MERCADORIAS NESTA DATA		779,25
19/01/2022	3.1.2.01.001	COMPRAS DE MERCADORIAS	COMPRAS DE MERCADORIAS NESTA DATA	300,33	
19/01/2022	2.1.3.01.112	STICK COMERCIO E SERVICOS LTDA	COMPRAS DE MERCADORIAS NESTA DATA		300,33
			TOTAL DO DIA	1.079,58	1.079,58
21/01/2022	3.1.2.01.001	COMPRAS DE MERCADORIAS	COMPRAS DE MERCADORIAS NESTA DATA	1.900,00	
21/01/2022	2.1.3.01.132	HEGITO COMERCIO IMPORTACAO E EXPORTACAO EIRELI EPP	COMPRAS DE MERCADORIAS NESTA DATA		1.900,00
			TOTAL DO DIA	1.900,00	1.900,00
24/01/2022	3.1.2.01.001	COMPRAS DE MERCADORIAS	COMPRAS DE MERCADORIAS NESTA DATA	320,00	
24/01/2022	2.1.3.01.114	Jumar Ind. e Com. de Plasticos LTDA	COMPRAS DE MERCADORIAS NESTA DATA		320,00
			TOTAL DO DIA	320,00	320,00
31/01/2022	4.1.2.03.003	(-) SIMPLES	SIMPLES NACIONAL A RECOLHER	392,16	
31/01/2022	2.1.4.01.015	SIMPLES A RECOLHER	SIMPLES NACIONAL A RECOLHER		392,16
			TOTAL DO DIA	392,16	392,16
			TOTAL DO MÊS	519.224,30	519.224,30
01/02/2022	1.1.1.01.001	CAIXA GERAL	VENDAS DE MERCADORIAS NESTA DATA	2.405,50	
01/02/2022	4.1.1.01.001	VENDA DE MERCADORIAS	VENDAS DE MERCADORIAS NESTA DATA		2.405,50
			TOTAL DO DIA	2.405,50	2.405,50
10/02/2022	3.1.2.01.001	COMPRAS DE MERCADORIAS	COMPRAS DE MERCADORIAS NESTA DATA	276,00	
10/02/2022	2.1.3.01.132	HEGITO COMERCIO IMPORTACAO E EXPORTACAO EIRELI EPP	COMPRAS DE MERCADORIAS NESTA DATA		276,00
			TOTAL DO DIA	276,00	276,00
11/02/2022	3.1.2.01.001	COMPRAS DE MERCADORIAS	COMPRAS DE MERCADORIAS NESTA DATA	2.862,00	
11/02/2022	2.1.3.01.115	CEU COMERCIO EIRELI - SP	COMPRAS DE MERCADORIAS NESTA DATA		2.862,00
			TOTAL DO DIA	2.862,00	2.862,00
21/02/2022	2.1.4.01.015	SIMPLES A RECOLHER	PAGAMENTO	392,16	
21/02/2022	1.1.1.01.001	CAIXA GERAL	PAGAMENTO		392,16
			TOTAL DO DIA	392,16	392,16
28/02/2022	4.1.2.03.003	(-) SIMPLES	SIMPLES NACIONAL A RECOLHER	63,51	
			TRANSPORTE		63,51

http://assinador.pscs.com.br/assinadorweb/autenticacao?chave1=VP2RRTyB1-ggTr8xouRXUxT8Zz2KZdQPVH2wEjS7J0d\_z1I\_eqGg  
 ASSINADO DIGITALMENTE POR: 77901878568-RICARDO LUIS DIAS CHAVES | 31159735000196-GRAVITEON FABRICACAO DE IMPRESSOS EM MATERIAS DIVERSOS LTDA

**Empresa:** GRAVITEON FABRICACAO DE IMPRESSOS EM MATERIAS DIVERSOS LTDA  
**C.N.P.J.:** 31.159.735/0001-96  
**Endereço:** RUA R MANOEL VITORINO, 214, CAMPO DO AMERICA, JEQUIE/BA, CEP 45203-061  
**Período:** 01/01/2022 - 31/12/2022  
**Insc. Junta Comercial:** 29600304927 Data: 09/01/2023

**Folha:** 0003  
**Número livro:** 0004

BURELITICUPU-MA  
 Proc. 1906002/2023  
 Fis. 1079  
 Rub. 11



**DIÁRIO**

Data	Classificação	Descrição	Histórico	Débito	Crédito
28/02/2022	2.1.4.01.015	SIMPLES A RECOLHER	TRANSPORTE SIMPLES NACIONAL A RECOLHER	63,51	
			TOTAL DO DIA	63,51	63,51
			TOTAL DO MÊS	5.999,17	5.999,17
01/03/2022	1.1.2.01.001	CLIENTES DIVERSOS	VENDAS DE MERCADORIAS NESTA DATA	51.415,06	
01/03/2022	4.1.1.01.001	VENDA DE MERCADORIAS	VENDAS DE MERCADORIAS NESTA DATA		51.415,06
01/03/2022	1.1.1.01.001	CAXA GERAL	PRESTAÇÃO DE SERVIÇOS NESTA DATA	3.820,00	
01/03/2022	4.1.1.02.001	SERVIÇOS PRESTADOS	PRESTAÇÃO DE SERVIÇOS NESTA DATA		3.820,00
			TOTAL DO DIA	55.235,06	55.235,06
08/03/2022	3.1.2.01.001	COMPRAS DE MERCADORIAS	COMPRAS DE MERCADORIAS NESTA DATA	398,20	
08/03/2022	2.1.3.01.132	HEGITO COMERCIO IMPORTACAO E EXPORTACAO EIRELI EPP	COMPRAS DE MERCADORIAS NESTA DATA		398,20
08/03/2022	3.1.2.01.001	COMPRAS DE MERCADORIAS	COMPRAS DE MERCADORIAS NESTA DATA	840,00	
08/03/2022	2.1.3.01.123	KARLA CRISTIANE LACERDA ALVES FERREIRA ME	COMPRAS DE MERCADORIAS NESTA DATA		840,00
			TOTAL DO DIA	1.238,20	1.238,20
15/03/2022	3.1.2.01.001	COMPRAS DE MERCADORIAS	COMPRAS DE MERCADORIAS NESTA DATA	380,33	
15/03/2022	2.1.3.01.114	Jumar Ind. e Com. de Plasticos LTDA	COMPRAS DE MERCADORIAS NESTA DATA		380,33
15/03/2022	3.1.2.01.001	COMPRAS DE MERCADORIAS	COMPRAS DE MERCADORIAS NESTA DATA	5.414,29	
15/03/2022	2.1.3.01.122	DELL COMPUTADORES DO BRASIL LTDA	COMPRAS DE MERCADORIAS NESTA DATA		5.414,29
			TOTAL DO DIA	5.794,62	5.794,62
16/03/2022	3.1.2.01.001	COMPRAS DE MERCADORIAS	COMPRAS DE MERCADORIAS NESTA DATA	230,94	
16/03/2022	2.1.3.01.120	COMERCIAL DE ARMARINHOS CANGUEIRO LTDA	COMPRAS DE MERCADORIAS NESTA DATA		230,94
			TOTAL DO DIA	230,94	230,94
18/03/2022	3.1.2.01.001	COMPRAS DE MERCADORIAS	COMPRAS DE MERCADORIAS NESTA DATA	1.225,54	
18/03/2022	2.1.3.01.121	JOSE HAVIR FILHO & CIA LTDA.	COMPRAS DE MERCADORIAS NESTA DATA		1.225,54
			TOTAL DO DIA	1.225,54	1.225,54
21/03/2022	2.1.4.01.015	SIMPLES A RECOLHER	PAGAMENTO	63,51	
21/03/2022	1.1.1.01.001	CAXA GERAL	PAGAMENTO		63,51
			TOTAL DO DIA	63,51	63,51
25/03/2022	3.1.2.01.001	COMPRAS DE MERCADORIAS	COMPRAS DE MERCADORIAS NESTA DATA	2.749,88	
25/03/2022	2.1.3.01.111	TEC PRINT SUPRIMENTOS E ASSISTENCIA TECNICA EIRELI	COMPRAS DE MERCADORIAS NESTA DATA		2.749,88
25/03/2022	3.1.2.01.001	COMPRAS DE MERCADORIAS	COMPRAS DE MERCADORIAS NESTA DATA	465,50	
25/03/2022	2.1.3.01.116	Adenilson Ramos Leite ME	COMPRAS DE MERCADORIAS NESTA DATA		465,50
25/03/2022	3.1.2.01.001	COMPRAS DE MERCADORIAS	COMPRAS DE MERCADORIAS NESTA DATA	1.199,00	
25/03/2022	2.1.3.01.118	VIKINGS DIGITAL REPRESENTACAO COMERCIAL E VENDA DE PRODUTOS	COMPRAS DE MERCADORIAS NESTA DATA		1.199,00
			TOTAL DO DIA	4.414,38	4.414,38
28/03/2022	3.1.2.01.001	COMPRAS DE MERCADORIAS	COMPRAS DE MERCADORIAS NESTA DATA	237,90	
28/03/2022	2.1.3.01.119	GIULIANA MOREIRA FORTINI 34043030835	COMPRAS DE MERCADORIAS NESTA DATA		237,90
			TOTAL DO DIA	237,90	237,90
31/03/2022	3.1.2.01.001	COMPRAS DE MERCADORIAS	COMPRAS DE MERCADORIAS NESTA DATA	2.170,40	
31/03/2022	2.1.3.01.132	HEGITO COMERCIO IMPORTACAO E EXPORTACAO EIRELI EPP	COMPRAS DE MERCADORIAS NESTA DATA		2.170,40
31/03/2022	3.1.2.01.001	COMPRAS DE MERCADORIAS	COMPRAS DE MERCADORIAS NESTA DATA	79,82	
31/03/2022	2.1.3.01.117	REALIZA COSTURA COMERCIO DE MAQUINAS E PECAS LTDA	COMPRAS DE MERCADORIAS NESTA DATA		79,82
31/03/2022	4.1.2.03.003	(-) SIMPLES	SIMPLES NACIONAL A RECOLHER	2.285,78	
			TRANSPORTE	4.536,00	2.250,22

http://assinador.pscs.com.br/assinadorweb/autenticacao?chave1=VP2RYTEyb1-ggTT8xouRUXt8Zz2KZdOPVHZWenk57J0d\_z11\_eqgg  
 ASSINADO DIGITALMENTE POR: 77901878568-RICARDO LUIS DIAS CHAVES | 31159735000196-GRAVITEON FABRICACAO DE IMPRESSOS EM MATERIAS DIVERSOS LTDA

Empresa: **GRAVITEON FABRICACAO DE IMPRESSOS EM MATERIAS DIVERSOS LTDA**  
 C.N.P.J.: 31.159.735/0001-96  
 Endereço: RUA R MANOEL VITORINO, 214, CAMPO DO AMERICA, JEQUIE/BA, CEP 45203-061  
 Período: 01/01/2022 - 31/12/2022  
 Insc. Junta Comercial: 29600304927 Data: 09/01/2023

Folha: 0004  
 Número livro: 0004

BURITICUPI-MA  
 Proc. 1406003/2023  
 Fis. 1030  
 Rub. *JA*



**DIÁRIO**

Data	Classificação	Descrição	Histórico	Débito	Crédito
31/03/2022	2.1.4.01.015	SIMPLES A RECOLHER	TRANSPORTE SIMPLES NACIONAL A RECOLHER	4.536,00	2.250,22 2.285,78
			TOTAL DO DIA	4.536,00	4.536,00
			TOTAL DO MÊS	72.976,15	72.976,15
01/04/2022	1.1.2.01.001	CLIENTES DIVERSOS	VENDAS DE MERCADORIAS NESTA DATA	33.130,17	
01/04/2022	4.1.1.01.001	VENDA DE MERCADORIAS	VENDAS DE MERCADORIAS NESTA DATA		33.130,17
01/04/2022	1.1.1.01.001	CAIXA GERAL	PRESTAÇÃO DE SERVIÇOS NESTA DATA	2.706,66	
01/04/2022	4.1.1.02.001	SERVIÇOS PRESTADOS	PRESTAÇÃO DE SERVIÇOS NESTA DATA		2.706,66
			TOTAL DO DIA	35.836,83	35.836,83
11/04/2022	3.1.2.01.001	COMPRAS DE MERCADORIAS	COMPRAS DE MERCADORIAS NESTA DATA	800,00	
11/04/2022	2.1.3.01.114	Jumar Ind. e Com. de Plasticos LTDA	COMPRAS DE MERCADORIAS NESTA DATA		800,00
			TOTAL DO DIA	800,00	800,00
14/04/2022	3.1.2.01.001	COMPRAS DE MERCADORIAS	COMPRAS DE MERCADORIAS NESTA DATA	14.370,00	
14/04/2022	2.1.3.01.125	PRINTSET PULSEIRAS E INGRESSOS EIRELI.	COMPRAS DE MERCADORIAS NESTA DATA		14.370,00
			TOTAL DO DIA	14.370,00	14.370,00
20/04/2022	2.1.4.01.015	SIMPLES A RECOLHER	PAGAMENTO	2.285,78	
20/04/2022	1.1.1.01.001	CAIXA GERAL	PAGAMENTO		2.285,78
			TOTAL DO DIA	2.285,78	2.285,78
28/04/2022	3.1.2.01.001	COMPRAS DE MERCADORIAS	COMPRAS DE MERCADORIAS NESTA DATA	45,00	
28/04/2022	2.1.3.01.124	R PORTO ANDRADE-ME	COMPRAS DE MERCADORIAS NESTA DATA		45,00
			TOTAL DO DIA	45,00	45,00
30/04/2022	4.1.2.03.003	(-) SIMPLES	SIMPLES NACIONAL A RECOLHER	1.513,91	
30/04/2022	2.1.4.01.015	SIMPLES A RECOLHER	SIMPLES NACIONAL A RECOLHER		1.513,91
			TOTAL DO DIA	1.513,91	1.513,91
			TOTAL DO MÊS	54.851,52	54.851,52
01/05/2022	1.1.2.01.001	CLIENTES DIVERSOS	VENDAS DE MERCADORIAS NESTA DATA	23.521,49	
01/05/2022	4.1.1.01.001	VENDA DE MERCADORIAS	VENDAS DE MERCADORIAS NESTA DATA		23.521,49
01/05/2022	1.1.2.01.001	CLIENTES DIVERSOS	PRESTAÇÃO DE SERVIÇOS NESTA DATA	2.242,36	
01/05/2022	4.1.1.02.001	SERVIÇOS PRESTADOS	PRESTAÇÃO DE SERVIÇOS NESTA DATA		2.242,36
			TOTAL DO DIA	25.763,85	25.763,85
13/05/2022	3.1.2.01.001	COMPRAS DE MERCADORIAS	COMPRAS DE MERCADORIAS NESTA DATA	1.350,00	
13/05/2022	2.1.3.01.115	CEU COMERCIO EIRELI - SP	COMPRAS DE MERCADORIAS NESTA DATA		1.350,00
			TOTAL DO DIA	1.350,00	1.350,00
17/05/2022	3.1.2.01.001	COMPRAS DE MERCADORIAS	COMPRAS DE MERCADORIAS NESTA DATA	1.099,00	
17/05/2022	2.1.3.01.111	TEC PRINT SUPRIMENTOS E ASSISTENCIA TECNICA EIRELI	COMPRAS DE MERCADORIAS NESTA DATA		1.099,00
17/05/2022	3.1.2.01.001	COMPRAS DE MERCADORIAS	COMPRAS DE MERCADORIAS NESTA DATA	2.800,00	
17/05/2022	2.1.3.01.126	LOME CARD EIRELI - ME	COMPRAS DE MERCADORIAS NESTA DATA		2.800,00
			TOTAL DO DIA	3.899,00	3.899,00
19/05/2022	3.1.2.01.001	COMPRAS DE MERCADORIAS	COMPRAS DE MERCADORIAS NESTA DATA	1.186,40	
19/05/2022	2.1.3.01.132	HEGITO COMERCIO IMPORTACAO E EXPORTACAO EIRELI EPP	COMPRAS DE MERCADORIAS NESTA DATA		1.186,40
			TOTAL DO DIA	1.186,40	1.186,40
20/05/2022	2.1.4.01.015	SIMPLES A RECOLHER	PAGAMENTO	1.513,91	
20/05/2022	1.1.1.01.001	CAIXA GERAL	PAGAMENTO		1.513,91
			TOTAL DO DIA	1.513,91	1.513,91
24/05/2022	3.1.2.01.001	COMPRAS DE MERCADORIAS	COMPRAS DE MERCADORIAS NESTA DATA	920,00	
			TRANSPORTE	920,00	

http://assinador.pscs.com.br/assinadorweb/autenticacao?chave1=VP2RYTEybl-9GTT8x0URXUXT8z2KZdOPVHZmEuk57J0d\_211\_egGg  
 ASSINADO DIGITALMENTE POR: 77901878568-RICARDO LUIS DIAS CHAVES | 31159735000196-GRAVITEON FABRICACAO DE IMPRESSOS EM MATERIAS DIVERSOS LTDA

**Empresa:** GRAVITEON FABRICACAO DE IMPRESSOS EM MATERIAS DIVERSOS LTDA  
**C.N.P.J.:** 31.159.735/0001-96  
**Endereço:** RUA R MANOEL VITORINO, 214, CAMPO DO AMERICA, JEQUIE/BA, CEP 45203-061  
**Período:** 01/01/2022 - 31/12/2022  
**Insc. Junta Comercial:** 29600304927 Data: 09/01/2023

**Folha:** 0005  
**Número livro:** 0004

BURLICUPU-MA  
 Proc. 1906088/2023  
 Fis. 1031  
 Rub. JA



**DIÁRIO**

Data	Classificação	Descrição	Histórico	Débito	Crédito
24/05/2022	2.1.3.01.123	KARLA CRISTIANE LACERDA ALVES FERREIRA ME	TRANSPORTE COMPRAS DE MERCADORIAS NESTA DATA	920,00	920,00
			TOTAL DO DIA	920,00	920,00
31/05/2022	3.1.2.01.001	COMPRAS DE MERCADORIAS	COMPRAS DE MERCADORIAS NESTA DATA	920,00	
31/05/2022	2.1.3.01.123	KARLA CRISTIANE LACERDA ALVES FERREIRA ME	COMPRAS DE MERCADORIAS NESTA DATA		920,00
31/05/2022	4.1.2.03.003	(-) SIMPLES	SIMPLES NACIONAL A RECOLHER	1.186,09	
31/05/2022	2.1.4.01.015	SIMPLES A RECOLHER	SIMPLES NACIONAL A RECOLHER		1.186,09
			TOTAL DO DIA	2.106,09	2.106,09
			TOTAL DO MÊS	36.739,25	36.739,25
01/06/2022	1.1.2.01.001	CLIENTES DIVERSOS	VENDAS DE MERCADORIAS NESTA DATA	27.371,03	
01/06/2022	4.1.1.01.001	VENDA DE MERCADORIAS	VENDAS DE MERCADORIAS NESTA DATA		27.371,03
01/06/2022	1.1.2.01.001	CLIENTES DIVERSOS	PRESTAÇÃO DE SERVIÇOS NESTA DATA	2.451,48	
01/06/2022	4.1.1.02.001	SERVIÇOS PRESTADOS	PRESTAÇÃO DE SERVIÇOS NESTA DATA		2.451,48
			TOTAL DO DIA	29.822,51	29.822,51
15/06/2022	3.1.2.01.001	COMPRAS DE MERCADORIAS	COMPRAS DE MERCADORIAS NESTA DATA	2.660,00	
15/06/2022	2.1.3.01.115	CEU COMERCIO EIRELI - SP	COMPRAS DE MERCADORIAS NESTA DATA		2.660,00
			TOTAL DO DIA	2.660,00	2.660,00
20/06/2022	2.1.4.01.015	SIMPLES A RECOLHER	PAGAMENTO	1.186,09	
20/06/2022	1.1.1.01.001	CAIXA GERAL	PAGAMENTO		1.186,09
			TOTAL DO DIA	1.186,09	1.186,09
22/06/2022	3.1.2.01.001	COMPRAS DE MERCADORIAS	COMPRAS DE MERCADORIAS NESTA DATA	1.592,85	
22/06/2022	2.1.3.01.132	HEGITO COMERCIO IMPORTACAO E EXPORTACAO EIRELI EPP	COMPRAS DE MERCADORIAS NESTA DATA		1.592,85
			TOTAL DO DIA	1.592,85	1.592,85
30/06/2022	4.1.2.03.003	(-) SIMPLES	SIMPLES NACIONAL A RECOLHER	1.439,63	
30/06/2022	2.1.4.01.015	SIMPLES A RECOLHER	SIMPLES NACIONAL A RECOLHER		1.439,63
			TOTAL DO DIA	1.439,63	1.439,63
			TOTAL DO MÊS	36.701,08	36.701,08
01/07/2022	1.1.1.01.001	CAIXA GERAL	VENDAS DE MERCADORIAS NESTA DATA	11.874,47	
01/07/2022	4.1.1.01.001	VENDA DE MERCADORIAS	VENDAS DE MERCADORIAS NESTA DATA		11.874,47
01/07/2022	1.1.1.01.001	CAIXA GERAL	PRESTAÇÃO DE SERVIÇOS NESTA DATA	2.803,60	
01/07/2022	4.1.1.02.001	SERVIÇOS PRESTADOS	PRESTAÇÃO DE SERVIÇOS NESTA DATA		2.803,60
			TOTAL DO DIA	14.678,07	14.678,07
11/07/2022	3.1.2.01.001	COMPRAS DE MERCADORIAS	COMPRAS DE MERCADORIAS NESTA DATA	500,00	
11/07/2022	2.1.3.01.114	Jumar Ind. e Com. de Plasticos LTDA	COMPRAS DE MERCADORIAS NESTA DATA		500,00
			TOTAL DO DIA	500,00	500,00
12/07/2022	3.1.2.01.001	COMPRAS DE MERCADORIAS	COMPRAS DE MERCADORIAS NESTA DATA	1.200,00	
12/07/2022	2.1.3.01.123	KARLA CRISTIANE LACERDA ALVES FERREIRA ME	COMPRAS DE MERCADORIAS NESTA DATA		1.200,00
			TOTAL DO DIA	1.200,00	1.200,00
20/07/2022	2.1.4.01.015	SIMPLES A RECOLHER	PAGAMENTO	1.439,63	
20/07/2022	1.1.1.01.001	CAIXA GERAL	PAGAMENTO		1.439,63
			TOTAL DO DIA	1.439,63	1.439,63
28/07/2022	3.1.2.01.001	COMPRAS DE MERCADORIAS	COMPRAS DE MERCADORIAS NESTA DATA	1.013,00	
28/07/2022	2.1.3.01.132	HEGITO COMERCIO IMPORTACAO E EXPORTACAO EIRELI EPP	COMPRAS DE MERCADORIAS NESTA DATA		1.013,00
			TOTAL DO DIA	1.013,00	1.013,00
31/07/2022	4.1.2.03.003	(-) SIMPLES	SIMPLES NACIONAL A RECOLHER	784,03	
			TRANSPORTE	784,03	

[http://assinador.pscs.com.br/assinadorweb/autenticacao?chavel=VP2RYTYb1-ggTt8xouRUXt18Zz2KzQ0PVH2weUkS7J0d\\_z1I\\_eq99](http://assinador.pscs.com.br/assinadorweb/autenticacao?chavel=VP2RYTYb1-ggTt8xouRUXt18Zz2KzQ0PVH2weUkS7J0d_z1I_eq99)  
 ASSINADO DIGITALMENTE POR: 77901878568-RICARDO LUIS DIAS CHAVES | 31159735000196-GRAVITEON FABRICACAO DE IMPRESSOS EM MATERIAS DIVERSOS LTDA

**Empresa:** GRAVITEON FABRICACAO DE IMPRESSOS EM MATERIAS DIVERSOS LTDA  
**C.N.P.J.:** 31.159.735/0001-96  
**Endereço:** RUA R MANOEL VITORINO, 214, CAMPO DO AMERICA, JEQUIE/BA, CEP 45203-061  
**Período:** 01/01/2022 - 31/12/2022  
**Insc. Junta Comercial:** 29600304927 Data: 09/01/2023

**Folha:** 0006  
**Número livro:** 0004

BUITICUPI-MA  
 Proc. 1006002/2023  
 Fls. 1032  
 Rub. AA



**DIÁRIO**

Data	Classificação	Descrição	Histórico	Débito	Crédito
31/07/2022	2.1.4.01.015	SIMPLES A RECOLHER	TRANSPORTE SIMPLES NACIONAL A RECOLHER	784,03	784,03
			TOTAL DO DIA	784,03	784,03
			TOTAL DO MÊS	19.614,73	19.614,73
01/08/2022	1.1.2.01.001	CLIENTES DIVERSOS	VENDAS DE MERCADORIAS NESTA DATA	51.269,11	
01/08/2022	4.1.1.01.001	VENDA DE MERCADORIAS	VENDAS DE MERCADORIAS NESTA DATA		51.269,11
01/08/2022	1.1.2.01.001	CLIENTES DIVERSOS	PRESTAÇÃO DE SERVIÇOS NESTA DATA	2.373,20	
01/08/2022	4.1.1.02.001	SERVIÇOS PRESTADOS	PRESTAÇÃO DE SERVIÇOS NESTA DATA		2.373,20
			TOTAL DO DIA	53.642,31	53.642,31
22/08/2022	2.1.4.01.015	SIMPLES A RECOLHER	PAGAMENTO	784,03	
22/08/2022	1.1.1.01.001	CAIXA GERAL	PAGAMENTO		784,03
			TOTAL DO DIA	784,03	784,03
26/08/2022	3.1.2.01.001	COMPRAS DE MERCADORIAS	COMPRAS DE MERCADORIAS NESTA DATA	2.738,34	
26/08/2022	2.1.3.01.115	CEU COMERCIO EIRELI - SP	COMPRAS DE MERCADORIAS NESTA DATA		2.738,34
			TOTAL DO DIA	2.738,34	2.738,34
31/08/2022	4.1.2.03.003	(-) SIMPLES	SIMPLES NACIONAL A RECOLHER	2.864,99	
31/08/2022	2.1.4.01.015	SIMPLES A RECOLHER	SIMPLES NACIONAL A RECOLHER		2.864,99
			TOTAL DO DIA	2.864,99	2.864,99
			TOTAL DO MÊS	60.029,67	60.029,67
01/09/2022	1.1.1.01.001	CAIXA GERAL	VENDAS DE MERCADORIAS NESTA DATA	7.715,52	
01/09/2022	4.1.1.01.001	VENDA DE MERCADORIAS	VENDAS DE MERCADORIAS NESTA DATA		7.715,52
01/09/2022	3.1.2.01.001	COMPRAS DE MERCADORIAS	COMPRAS DE MERCADORIAS NESTA DATA	25,49	
01/09/2022	2.1.3.01.127	IURI DO CARMO MENDONCA	COMPRAS DE MERCADORIAS NESTA DATA		25,49
01/09/2022	3.1.2.01.001	COMPRAS DE MERCADORIAS	COMPRAS DE MERCADORIAS NESTA DATA	47,91	
01/09/2022	2.1.3.01.128	JULIANA GOMES PALAZZO 38810186893	COMPRAS DE MERCADORIAS NESTA DATA		47,91
			TOTAL DO DIA	7.788,92	7.788,92
13/09/2022	1.1.1.01.001	CAIXA GERAL	PRESTAÇÃO DE SERVIÇOS NESTA DATA	2.922,70	
13/09/2022	4.1.1.02.001	SERVIÇOS PRESTADOS	PRESTAÇÃO DE SERVIÇOS NESTA DATA		2.922,70
			TOTAL DO DIA	2.922,70	2.922,70
16/09/2022	3.1.2.01.001	COMPRAS DE MERCADORIAS	COMPRAS DE MERCADORIAS NESTA DATA	1.741,10	
16/09/2022	2.1.3.01.132	HEGITO COMERCIO IMPORTACAO E EXPORTACAO EIRELI EPP	COMPRAS DE MERCADORIAS NESTA DATA		1.741,10
			TOTAL DO DIA	1.741,10	1.741,10
20/09/2022	2.1.4.01.015	SIMPLES A RECOLHER	PAGAMENTO	2.864,99	
20/09/2022	1.1.1.01.001	CAIXA GERAL	PAGAMENTO		2.864,99
			TOTAL DO DIA	2.864,99	2.864,99
21/09/2022	3.1.2.01.001	COMPRAS DE MERCADORIAS	COMPRAS DE MERCADORIAS NESTA DATA	479,92	
21/09/2022	2.1.3.01.115	CEU COMERCIO EIRELI - SP	COMPRAS DE MERCADORIAS NESTA DATA		479,92
21/09/2022	3.1.2.01.001	COMPRAS DE MERCADORIAS	COMPRAS DE MERCADORIAS NESTA DATA	1.690,00	
21/09/2022	2.1.3.01.115	CEU COMERCIO EIRELI - SP	COMPRAS DE MERCADORIAS NESTA DATA		1.690,00
			TOTAL DO DIA	2.169,92	2.169,92
30/09/2022	4.1.2.03.003	(-) SIMPLES	SIMPLES NACIONAL A RECOLHER	649,94	
30/09/2022	2.1.4.01.015	SIMPLES A RECOLHER	SIMPLES NACIONAL A RECOLHER		649,94
			TOTAL DO DIA	649,94	649,94
			TOTAL DO MÊS	18.137,57	18.137,57
01/10/2022	1.1.2.01.001	CLIENTES DIVERSOS	PRESTAÇÃO DE SERVIÇOS NESTA DATA	4.691,80	
01/10/2022	4.1.1.02.001	SERVIÇOS PRESTADOS	PRESTAÇÃO DE SERVIÇOS NESTA DATA		4.691,80
			TRANSPORTE	4.691,80	4.691,80

http://assinador.pscs.com.br/assinadorweb/autenticacao?chave1=VP2RYTYb1-ggTt8xoURXUxT8Zz2KZdQPvHZeUkS7J0d\_z1l\_egGg  
 ASSINADO DIGITALMENTE POR: 77901878568-RICARDO LUIS DIAS CHAVES | 31159735000196-GRAVITEON FABRICACAO DE IMPRESSOS EM MATERIAS DIVERSOS LTDA



**Empresa:** GRAVITEON FABRICACAO DE IMPRESSOS EM MATERIAS DIVERSOS LTDA  
**C.N.P.J.:** 31.159.735/0001-96  
**Endereço:** RUA R MANOEL VITORINO, 214, CAMPO DO AMERICA, JEQUIE/BA, CEP 45203-061  
**Período:** 01/01/2022 - 31/12/2022  
**Insc. Junta Comercial:** 29600304927 Data: 09/01/2023

Folha: 0007  
 Número livro: 0004

BURITICUPU, MA  
 Proc. 190609/2023  
 Fls. 632  
 Rub. *AA*



**DIÁRIO**

Data	Classificação	Descrição	Histórico	Débito	Crédito
			TRANSPORTE	4.691,80	4.691,80
01/10/2022	1.1.1.01.001	CAIXA GERAL	VENDAS DE MERCADORIAS NESTA DATA	7.062,85	
01/10/2022	4.1.1.01.001	VENDA DE MERCADORIAS	VENDAS DE MERCADORIAS NESTA DATA		7.062,85
			TOTAL DO DIA	11.754,65	11.754,65
14/10/2022	3.1.2.01.001	COMPRAS DE MERCADORIAS	COMPRAS DE MERCADORIAS NESTA DATA	2.380,00	
14/10/2022	2.1.3.01.129	AC-Tec Tec em Controle de Acesso e Identificacao L	COMPRAS DE MERCADORIAS NESTA DATA		2.380,00
			TOTAL DO DIA	2.380,00	2.380,00
24/10/2022	3.1.2.01.001	COMPRAS DE MERCADORIAS	COMPRAS DE MERCADORIAS NESTA DATA	6.950,00	
24/10/2022	2.1.3.01.130	ASATEC SULAMERICA TECNOLOGIA ANTI-ROUBO EIRELI	COMPRAS DE MERCADORIAS NESTA DATA		6.950,00
24/10/2022	3.1.2.01.001	COMPRAS DE MERCADORIAS	COMPRAS DE MERCADORIAS NESTA DATA	1.200,00	
24/10/2022	2.1.3.01.123	KARLA CRISTIANE LACERDA ALVES FERREIRA ME	COMPRAS DE MERCADORIAS NESTA DATA		1.200,00
			TOTAL DO DIA	8.150,00	8.150,00
31/10/2022	4.1.2.03.003	(-) SIMPLES	SIMPLES NACIONAL A RECOLHER	758,82	
31/10/2022	2.1.4.01.015	SIMPLES A RECOLHER	SIMPLES NACIONAL A RECOLHER		758,82
			TOTAL DO DIA	758,82	758,82
			TOTAL DO MÊS	23.043,47	23.043,47
01/11/2022	1.1.1.01.001	CAIXA GERAL	PRESTAÇÃO DE SERVIÇOS NESTA DATA	6.686,60	
01/11/2022	4.1.1.02.001	SERVIÇOS PRESTADOS	PRESTAÇÃO DE SERVIÇOS NESTA DATA		6.686,60
01/11/2022	1.1.2.01.001	CLIENTES DIVERSOS	VENDAS DE MERCADORIAS NESTA DATA	9.246,42	
01/11/2022	4.1.1.01.001	VENDA DE MERCADORIAS	VENDAS DE MERCADORIAS NESTA DATA		9.246,42
01/11/2022	3.1.2.01.001	COMPRAS DE MERCADORIAS	COMPRAS DE MERCADORIAS NESTA DATA	4.668,29	
01/11/2022	2.1.3.01.115	CEU COMERCIO EIRELI - SP	COMPRAS DE MERCADORIAS NESTA DATA		4.668,29
01/11/2022	3.1.2.01.001	COMPRAS DE MERCADORIAS	COMPRAS DE MERCADORIAS NESTA DATA	558,00	
01/11/2022	2.1.3.01.126	LOME CARD EIRELI - ME	COMPRAS DE MERCADORIAS NESTA DATA		558,00
			TOTAL DO DIA	21.159,31	21.159,31
04/11/2022	3.1.2.01.001	COMPRAS DE MERCADORIAS	COMPRAS DE MERCADORIAS NESTA DATA	1.865,60	
04/11/2022	2.1.3.01.132	HEGITO COMERCIO IMPORTACAO E EXPORTACAO EIRELI EPP	COMPRAS DE MERCADORIAS NESTA DATA		1.865,60
			TOTAL DO DIA	1.865,60	1.865,60
30/11/2022	4.1.2.03.003	(-) SIMPLES	SIMPLES NACIONAL A RECOLHER	1.039,81	
30/11/2022	2.1.4.01.015	SIMPLES A RECOLHER	SIMPLES NACIONAL A RECOLHER		1.039,81
			TOTAL DO DIA	1.039,81	1.039,81
			TOTAL DO MÊS	24.064,72	24.064,72
01/12/2022	1.1.2.01.001	CLIENTES DIVERSOS	PRESTAÇÃO DE SERVIÇOS NESTA DATA	16.320,60	
01/12/2022	4.1.1.02.001	SERVIÇOS PRESTADOS	PRESTAÇÃO DE SERVIÇOS NESTA DATA		16.320,60
01/12/2022	1.1.2.01.001	CLIENTES DIVERSOS	VENDAS DE MERCADORIAS NESTA DATA	26.329,39	
01/12/2022	4.1.1.01.001	VENDA DE MERCADORIAS	VENDAS DE MERCADORIAS NESTA DATA		26.329,39
			TOTAL DO DIA	42.649,99	42.649,99
30/12/2022	2.1.3.01.111	TEC PRINT SUPRIMENTOS E ASSISTENCIA TECNICA EIRELI	PAGAMENTO	4.628,13	
30/12/2022	1.1.1.01.001	CAIXA GERAL	PAGAMENTO		4.628,13
30/12/2022	2.1.3.01.112	STICK COMERCIO E SERVICOS LTDA	PAGAMENTO	300,33	
30/12/2022	1.1.1.01.001	CAIXA GERAL	PAGAMENTO		300,33
30/12/2022	2.1.3.01.113	M CLASS INTERMEDIACAO DE NEGOCIOS LTDA	PAGAMENTO	79,91	
30/12/2022	1.1.1.01.001	CAIXA GERAL	PAGAMENTO		79,91
30/12/2022	2.1.3.01.114	Jumar Ind. e Com. de Plasticos LTDA	PAGAMENTO	2.000,33	
30/12/2022	1.1.1.01.001	CAIXA GERAL	PAGAMENTO		2.000,33
30/12/2022	2.1.3.01.115	CEU COMERCIO EIRELI - SP	PAGAMENTO	16.448,55	
30/12/2022	1.1.1.01.001	CAIXA GERAL	PAGAMENTO		16.448,55
			TRANSPORTE	23.457,25	23.457,25

http://assinador.pscs.com.br/assinadorweb/autenticacao?chave1=VP2RYTEb1-9gTt8xouRXUxT8Zz2KzDOPVHZwEJS7J0d\_211\_egGg  
 ASSINADO DIGITALMENTE POR: 77901878568-RICARDO LUIS DIAS CHAVES | 31159735000196 - GRAVITEON FABRICACAO DE IMPRESSOS EM MATERIAS DIVERSOS LTDA

**Empresa:** GRAVITEON FABRICACAO DE IMPRESSOS EM MATERIAS DIVERSOS LTDA  
**C.N.P.J.:** 31.159.735/0001-96  
**Endereço:** RUA R MANOEL VITORINO, 214, CAMPO DO AMERICA, JEQUIE/BA, CEP 45203-061  
**Período:** 01/01/2022 - 31/12/2022  
**Insc. Junta Comercial:** 29600304927 **Data:** 09/01/2023

**Folha:** 0008  
**Número livro:** 0004

BURITIGUAPUAMA  
 Proc. 1908003/2023  
 Fls. 1034  
 Rub. A



**DIÁRIO**

Data	Classificação	Descrição	Histórico	Débito	Crédito
30/12/2022	2.1.3.01.116	Adenilson Ramos Leite ME	TRANSPORTE PAGAMENTO	23.457,25 465,50	23.457,25
30/12/2022	1.1.1.01.001	CAIXA GERAL	PAGAMENTO		465,50
30/12/2022	2.1.3.01.117	REALIZA COSTURA COMERCIO DE MAQUINAS E PECAS LTDA	PAGAMENTO	79,82	
30/12/2022	1.1.1.01.001	CAIXA GERAL	PAGAMENTO		79,82
30/12/2022	2.1.3.01.118	VIKINGS DIGITAL REPRESENTACAO COMERCIAL E VENDA DE PRODUTOS	PAGAMENTO	1.199,00	
30/12/2022	1.1.1.01.001	CAIXA GERAL	PAGAMENTO		1.199,00
30/12/2022	2.1.3.01.119	GIULIANA MOREIRA FORTINI 34043030835	PAGAMENTO	237,90	
30/12/2022	1.1.1.01.001	CAIXA GERAL	PAGAMENTO		237,90
30/12/2022	2.1.3.01.120	COMERCIAL DE ARMARINHOS CANGUEIRO LTDA	PAGAMENTO	230,94	
30/12/2022	1.1.1.01.001	CAIXA GERAL	PAGAMENTO		230,94
30/12/2022	2.1.3.01.121	JOSE HAVIR FILHO & CIA LTDA.	PAGAMENTO	1.225,54	
30/12/2022	1.1.1.01.001	CAIXA GERAL	PAGAMENTO		1.225,54
30/12/2022	2.1.3.01.122	DELL COMPUTADORES DO BRASIL LTDA	PAGAMENTO	5.414,29	
30/12/2022	1.1.1.01.001	CAIXA GERAL	PAGAMENTO		5.414,29
30/12/2022	2.1.3.01.123	KARLA CRISTIANE LACERDA ALVES FERREIRA ME	PAGAMENTO	5.080,00	
30/12/2022	1.1.1.01.001	CAIXA GERAL	PAGAMENTO		5.080,00
30/12/2022	2.1.3.01.124	R PORTO ANDRADE-ME	PAGAMENTO	45,00	
30/12/2022	1.1.1.01.001	CAIXA GERAL	PAGAMENTO		45,00
30/12/2022	2.1.3.01.125	PRINTSET PULSEIRAS E INGRESSOS EIRELI.	PAGAMENTO	14.370,00	
30/12/2022	1.1.1.01.001	CAIXA GERAL	PAGAMENTO		14.370,00
30/12/2022	2.1.3.01.126	LOME CARD EIRELI - ME	PAGAMENTO	3.358,00	
30/12/2022	1.1.1.01.001	CAIXA GERAL	PAGAMENTO		3.358,00
30/12/2022	2.1.3.01.127	IURI DO CARMO MENDONCA	PAGAMENTO	25,49	
30/12/2022	1.1.1.01.001	CAIXA GERAL	PAGAMENTO		25,49
30/12/2022	2.1.3.01.128	JULIANA GOMES PALAZZO 38810186893	PAGAMENTO	47,91	
30/12/2022	1.1.1.01.001	CAIXA GERAL	PAGAMENTO		47,91
30/12/2022	2.1.3.01.129	AC-Tec Tec em Controle de Acesso e Identificacao L	PAGAMENTO	2.380,00	
30/12/2022	1.1.1.01.001	CAIXA GERAL	PAGAMENTO		2.380,00
30/12/2022	2.1.3.01.130	ASATEC SULAMERICA TECNOLOGIA ANTI-ROUBO EIRELI	PAGAMENTO	6.950,00	
30/12/2022	1.1.1.01.001	CAIXA GERAL	PAGAMENTO		6.950,00
30/12/2022	2.1.3.01.132	HEGITO COMERCIO IMPORTACAO E EXPORTACAO EIRELI EPP	PAGAMENTO	13.123,55	
30/12/2022	1.1.1.01.001	CAIXA GERAL	PAGAMENTO		13.123,55
30/12/2022	3.2.2.04.004	TELEFONE	PAGAMENTO	600,00	
30/12/2022	1.1.1.01.001	CAIXA GERAL	PAGAMENTO		600,00
30/12/2022	3.2.2.04.002	ÁGUA E ESGOTO	PAGAMENTO	720,00	
30/12/2022	1.1.1.01.001	CAIXA GERAL	PAGAMENTO		720,00
30/12/2022	3.2.2.04.001	ENERGIA ELÉTRICA	PAGAMENTO	1.850,15	
30/12/2022	1.1.1.01.001	CAIXA GERAL	PAGAMENTO		1.850,15
30/12/2022	3.2.2.04.006	SERVIÇOS PRESTADOS POR TERCEIROS	PAGAMENTO	12.325,16	
30/12/2022	1.1.1.01.001	CAIXA GERAL	PAGAMENTO		12.325,16
30/12/2022	3.2.2.04.001	SERVIÇOS DE INTERNETE E ASSINATURAS MATRIZ	PAGAMENTO	1.200,00	
30/12/2022	1.1.1.01.001	CAIXA GERAL	PAGAMENTO		1.200,00
30/12/2022	3.2.2.04.003	PROGRAMAS DE SOFTWARE E CONSULTORIA E SISTEMAS	PAGAMENTO	599,88	
30/12/2022	1.1.1.01.001	CAIXA GERAL	PAGAMENTO		599,88
			TOTAL DO DIA	94.985,38	94.985,38
31/12/2022	4.1.2.03.003	(-) SIMPLES	SIMPLES NACIONAL A RECOLHER	2.774,54	
31/12/2022	2.1.4.01.015	SIMPLES A RECOLHER	SIMPLES NACIONAL A RECOLHER		2.774,54
31/12/2022	3.2.2.04.008	ASSISTÊNCIA CONTÁBIL	PAGAMENTO	7.200,00	
			TRANSPORTE	9.974,54	2.774,54

http://assinador.pscs.com.br/assinadorweb/autenticacao?chave1=VP2RYTByb1-9FTT8x0URXUxT8Zz2KZdOPVHZMeUkS7J0d\_z1I\_eqG9  
 ASSINADO DIGITALMENTE POR: 77901878568-RICARDO LUIS DIAS CHAVES|31159735000196-GRAVITEON FABRICACAO DE IMPRESSOS EM MATERIAS DIVERSOS LTDA

**Empresa:** GRAVITEON FABRICAÇÃO DE IMPRESSOS EM MATERIAS DIVERSOS LTDA  
**C.N.P.J.:** 31.159.735/0001-96  
**Endereço:** RUA R MANOEL VITORINO, 214, CAMPO DO AMERICA, JEQUIE/BA, CEP 45203-061  
**Período:** 01/01/2022 - 31/12/2022  
**Insc. Junta Comercial:** 29600304927 Data: 09/01/2023

**Folha:** 0009  
**Número livro:** 0004

BURITICUPU-MA  
 Proc. 1906008/2023  
 Fls. 103  
 Rub. AA



**DIÁRIO**

Data	Classificação	Descrição	Histórico	Débito	Crédito
31/12/2022	1.1.1.01.001	CAIXA GERAL	TRANSPORTE	9.974,54	2.774,54
31/12/2022	3.2.2.04.009	MATERIAL DE LIMPEZA	PAGAMENTO	1.524,15	7.200,00
31/12/2022	1.1.1.01.001	CAIXA GERAL	PAGAMENTO		1.524,15
31/12/2022	3.2.1.03.002	PROPAGANDA E PUBLICIDADE	PAGAMENTO	3.720,00	
31/12/2022	1.1.1.01.001	CAIXA GERAL	PAGAMENTO		3.720,00
31/12/2022	3.2.2.04.010	DESPESA SEGURANCAS	PAGAMENTO	2.400,00	
31/12/2022	1.1.1.01.001	CAIXA GERAL	PAGAMENTO		2.400,00
31/12/2022	3.2.2.04.011	DESPESAS DIVERSAS	PAGAMENTO	9.452,15	
31/12/2022	1.1.1.01.001	CAIXA GERAL	PAGAMENTO		9.452,15
31/12/2022	3.2.2.04.011	REFEIÇÕES	PAGAMENTO	1.654,15	
31/12/2022	1.1.1.01.001	CAIXA GERAL	PAGAMENTO		1.654,15
31/12/2022	3.2.2.04.001	MATERIAL DE ESCRITÓRIO	PAGAMENTO	1.829,40	
31/12/2022	1.1.1.01.001	CAIXA GERAL	PAGAMENTO		1.829,40
31/12/2022	3.2.2.04.005	ALUGUÉIS	PAGAMENTO	18.000,00	
31/12/2022	1.1.1.01.001	CAIXA GERAL	PAGAMENTO		18.000,00
31/12/2022	3.2.1.06.002	MANUTENÇÃO E REPARO	PAGAMENTO	1.524,68	
31/12/2022	1.1.1.01.001	CAIXA GERAL	PAGAMENTO		1.524,68
31/12/2022	5.1.4.01.002	RESULTADO DO EXERCÍCIO	REFERENTE A APURAÇÃO DO RESULTADO DO EXERCÍCIO EM 31.12.22	3.720,00	
31/12/2022	3.2.1.03.002	PROPAGANDA E PUBLICIDADE	REFERENTE A APURAÇÃO DO RESULTADO DO EXERCÍCIO EM 31.12.22		3.720,00
31/12/2022	5.1.4.01.002	RESULTADO DO EXERCÍCIO	REFERENTE A APURAÇÃO DO RESULTADO DO EXERCÍCIO EM 31.12.22	1.654,15	
31/12/2022	3.2.2.04.011	REFEIÇÕES	REFERENTE A APURAÇÃO DO RESULTADO DO EXERCÍCIO EM 31.12.22		1.654,15
31/12/2022	5.1.4.01.002	RESULTADO DO EXERCÍCIO	REFERENTE A APURAÇÃO DO RESULTADO DO EXERCÍCIO EM 31.12.22	18.000,00	
31/12/2022	3.2.2.04.005	ALUGUÉIS	REFERENTE A APURAÇÃO DO RESULTADO DO EXERCÍCIO EM 31.12.22		18.000,00
31/12/2022	5.1.4.01.002	RESULTADO DO EXERCÍCIO	REFERENTE A APURAÇÃO DO RESULTADO DO EXERCÍCIO EM 31.12.22	1.524,68	
31/12/2022	3.2.1.06.002	MANUTENÇÃO E REPARO	REFERENTE A APURAÇÃO DO RESULTADO DO EXERCÍCIO EM 31.12.22		1.524,68
31/12/2022	5.1.4.01.002	RESULTADO DO EXERCÍCIO	REFERENTE A APURAÇÃO DO RESULTADO DO EXERCÍCIO EM 31.12.22	12.325,16	
31/12/2022	3.2.2.04.006	SERVIÇOS PRESTADOS POR TERCEIROS	REFERENTE A APURAÇÃO DO RESULTADO DO EXERCÍCIO EM 31.12.22		12.325,16
31/12/2022	5.1.4.01.002	RESULTADO DO EXERCÍCIO	REFERENTE A APURAÇÃO DO RESULTADO DO EXERCÍCIO EM 31.12.22	1.850,15	
31/12/2022	3.2.2.04.001	ENERGIA ELÉTRICA	REFERENTE A APURAÇÃO DO RESULTADO DO EXERCÍCIO EM 31.12.22		1.850,15
31/12/2022	5.1.4.01.002	RESULTADO DO EXERCÍCIO	REFERENTE A APURAÇÃO DO RESULTADO DO EXERCÍCIO EM 31.12.22	720,00	
31/12/2022	3.2.2.04.002	ÁGUA E ESGOTO	REFERENTE A APURAÇÃO DO RESULTADO DO EXERCÍCIO EM 31.12.22		720,00
31/12/2022	5.1.4.01.002	RESULTADO DO EXERCÍCIO	REFERENTE A APURAÇÃO DO RESULTADO DO EXERCÍCIO EM 31.12.22	600,00	
31/12/2022	3.2.2.04.004	TELEFONE	REFERENTE A APURAÇÃO DO RESULTADO DO EXERCÍCIO EM 31.12.22		600,00
31/12/2022	5.1.4.01.002	RESULTADO DO EXERCÍCIO	REFERENTE A APURAÇÃO DO RESULTADO DO EXERCÍCIO EM 31.12.22	9.452,15	
31/12/2022	3.2.2.04.011	DESPESAS DIVERSAS	REFERENTE A APURAÇÃO DO RESULTADO DO EXERCÍCIO EM 31.12.22		9.452,15
31/12/2022	5.1.4.01.002	RESULTADO DO EXERCÍCIO	REFERENTE A APURAÇÃO DO RESULTADO DO EXERCÍCIO EM 31.12.22	1.829,40	
31/12/2022	3.2.2.04.001	MATERIAL DE ESCRITÓRIO	REFERENTE A APURAÇÃO DO RESULTADO DO EXERCÍCIO EM 31.12.22		1.829,40
31/12/2022	5.1.4.01.002	RESULTADO DO EXERCÍCIO	REFERENTE A APURAÇÃO DO RESULTADO DO EXERCÍCIO EM 31.12.22	7.200,00	
31/12/2022	3.2.2.04.008	ASSISTÊNCIA CONTÁBIL	REFERENTE A APURAÇÃO DO RESULTADO DO EXERCÍCIO EM 31.12.22		7.200,00
31/12/2022	4.1.1.01.001	VENDA DE MERCADORIAS	REFERENTE A APURAÇÃO DO RESULTADO DO EXERCÍCIO EM 31.12.22	265.513,66	
31/12/2022	5.1.4.01.002	RESULTADO DO EXERCÍCIO	REFERENTE A APURAÇÃO DO RESULTADO DO EXERCÍCIO EM 31.12.22		265.513,66
31/12/2022	4.1.1.02.001	SERVIÇOS PRESTADOS	REFERENTE A APURAÇÃO DO RESULTADO DO EXERCÍCIO EM 31.12.22	47.319,00	
31/12/2022	5.1.4.01.002	RESULTADO DO EXERCÍCIO	REFERENTE A APURAÇÃO DO RESULTADO DO EXERCÍCIO EM 31.12.22		47.319,00
			TRANSPORTE	421.787,42	421.787,42

[http://assinador.pscs.com.br/assinadorweb/autenticacao?chave1=VP2RyTExYb1-ggTt8xouRXUx18Zz2KZdOPVHZwEUKS7J0d\\_211\\_eqGg](http://assinador.pscs.com.br/assinadorweb/autenticacao?chave1=VP2RyTExYb1-ggTt8xouRXUx18Zz2KZdOPVHZwEUKS7J0d_211_eqGg)  
 ASSINADO DIGITALMENTE POR: 77901878568-RICARDO LUIS DIAS CHAVES | 31159735000196-GRAVITEON FABRICAÇÃO DE IMPRESSOS EM MATERIAS DIVERSOS LTDA

**Empresa:** GRAVITEON FABRICACAO DE IMPRESSOS EM MATERIAS DIVERSOS LTDA  
**C.N.P.J.:** 31.159.735/0001-96  
**Endereço:** RUA R MANOEL VITORINO, 214, CAMPO DO AMERICA, JEQUIE/BA, CEP 45203-061  
**Período:** 01/01/2022 - 31/12/2022  
**Insc. Junta Comercial:** 29600304927 Data: 09/01/2023

**Folha:** 0010  
**Número livro:** 0004

BURITICUPU, MA  
 Proc. 1906097-2023  
 Fls. 1036  
 Rub. AA



**DIÁRIO**

Data	Classificação	Descrição	Histórico	Débito	Crédito
31/12/2022	5.1.4.01.002	RESULTADO DO EXERCÍCIO	TRANSPORTE	421.787,42	421.787,42
			REFERENTE A APURAÇÃO DO RESULTADO DO EXERCÍCIO EM 31.12.22	15.753,21	
31/12/2022	4.1.2.03.003	(-) SIMPLES	REFERENTE A APURAÇÃO DO RESULTADO DO EXERCÍCIO EM 31.12.22		15.753,21
31/12/2022	5.1.4.01.002	RESULTADO DO EXERCÍCIO	REFERENTE A APURAÇÃO DO RESULTADO DO EXERCÍCIO EM 31.12.22	2.400,00	
31/12/2022	3.2.2.04.010	DESPESA SEGURANCAS	REFERENTE A APURAÇÃO DO RESULTADO DO EXERCÍCIO EM 31.12.22		2.400,00
31/12/2022	5.1.4.01.002	RESULTADO DO EXERCÍCIO	REFERENTE A APURAÇÃO DO RESULTADO DO EXERCÍCIO EM 31.12.22	599,88	
31/12/2022	3.2.2.04.003	PROGRAMAS DE SOFTWARE E CONSULTORIA E SISTEMAS	REFERENTE A APURAÇÃO DO RESULTADO DO EXERCÍCIO EM 31.12.22		599,88
31/12/2022	5.1.4.01.002	RESULTADO DO EXERCÍCIO	REFERENTE A APURAÇÃO DO RESULTADO DO EXERCÍCIO EM 31.12.22	1.200,00	
31/12/2022	3.2.2.04.001	SERVIÇOS DE INTERNETE E ASSINATURAS MATRIZ	REFERENTE A APURAÇÃO DO RESULTADO DO EXERCÍCIO EM 31.12.22		1.200,00
31/12/2022	5.1.4.01.002	RESULTADO DO EXERCÍCIO	REFERENTE A APURAÇÃO DO RESULTADO DO EXERCÍCIO EM 31.12.22	77.690,19	
31/12/2022	3.1.2.01.001	COMPRAS DE MERCADORIAS	REFERENTE A APURAÇÃO DO RESULTADO DO EXERCÍCIO EM 31.12.22		77.690,19
31/12/2022	5.1.4.01.002	RESULTADO DO EXERCÍCIO	REFERENTE A APURAÇÃO DO RESULTADO DO EXERCÍCIO EM 31.12.22	1.524,15	
31/12/2022	3.2.2.04.009	MATERIAL DE LIMPEZA	REFERENTE A APURAÇÃO DO RESULTADO DO EXERCÍCIO EM 31.12.22		1.524,15
31/12/2022	5.1.4.01.002	RESULTADO DO EXERCÍCIO	REFERENTE A APURAÇÃO DO RESULTADO DO EXERCÍCIO EM 31.12.22	154.789,54	
31/12/2022	2.3.5.01.001	LUCROS ACUMULADOS	REFERENTE A APURAÇÃO DO RESULTADO DO EXERCÍCIO EM 31.12.22		154.789,54
31/12/2022	1.1.1.02.100.1	BANCO DO BRASIL	SALDO EM #	150.000,00	
31/12/2022	2.1.1.01.001	BANCO DO BRASIL	SALDO EM #		150.000,00
31/12/2022	2.1.1.01.001	BANCO DO BRASIL	SALDO EM #	50.000,00	
31/12/2022	1.1.1.02.100.1	BANCO DO BRASIL	SALDO EM #		50.000,00
31/12/2022	1.1.1.01.001	CAIXA GERAL	SALDO EM #	80.739,19	
31/12/2022	1.1.1.02.100.1	BANCO DO BRASIL	SALDO EM #		80.739,19
			TOTAL DO DIA	956.483,58	956.483,58
			TOTAL DO MÊS	1.094.118,95	1.094.118,95

LUAN GOMES CONCEICAO  
 SOCIO ADMINISTRADOR  
 CPF: 028.391.915-98

RICARDO LUIS DIAS CHAVES  
 Reg. no CRC - BA sob o No. 036951  
 CPF: 779.018.785-68

http://assinador.pscs.com.br/assinadorweb/autenticacao?chave1=VP2RYTEybl-99IT8xoUXt8Zz2KZdOPVHZweUks7J0d\_21I\_eqG9  
 ASSINADO DIGITALMENTE POR: 77901878568-RICARDO LUIS DIAS CHAVES | 31159735000196-GRAVITEON FABRICACAO DE IMPRESSOS EM MATERIAS DIVERSOS LTDA

Empresa: **GRAVITEON FABRICACAO DE IMPRESSOS EM MATERIAS DIVERSOS LTDA**  
C.N.P.J.: 31.159.735/0001-96  
Insc. Junta Comercial: 29600304927 Data: 09/01/2023  
Endereço: RUA R MANOEL VITORINO, 214, CAMPO DO AMERICA, JEQUIE/BA, CEP 45203-061  
Balanco encerrado em: 31/12/2022

Folha: 0011  
Número livro: 0004

**BALANÇO PATRIMONIAL**

BURITICUPI-MA  
Proc. 1406007/2023  
Fls. 1034  
Rub. 54



Descrição	Saldo At
<b>ATIVO</b>	<b>510.012,65D</b>
<b>ATIVO CIRCULANTE</b>	<b>510.012,65D</b>
<b>DISPONÍVEL</b>	<b>245.177,89D</b>
<b>CAIXA</b>	<b>225.917,08D</b>
CAIXA GERAL	225.917,08D
<b>BANCOS CONTA MOVIMENTO</b>	<b>19.260,81D</b>
BANCO DO BRASIL	19.260,81D
<b>CLIENTES</b>	<b>264.834,76D</b>
<b>DUPLICATAS A RECEBER</b>	<b>264.834,76D</b>
CLIENTES DIVERSOS	264.834,76D
<b>PASSIVO</b>	<b>510.012,65C</b>
<b>PASSIVO CIRCULANTE</b>	<b>105.223,11C</b>
<b>EMPRÉSTIMOS E FINANCIAMENTOS</b>	<b>100.000,00C</b>
<b>EMPRÉSTIMOS</b>	<b>100.000,00C</b>
BANCO DO BRASIL	100.000,00C
<b>OBRIGAÇÕES TRIBUTÁRIAS</b>	<b>5.223,11C</b>
<b>IMPOSTOS E CONTRIBUIÇÕES A RECOLHER</b>	<b>5.223,11C</b>
SIMPLES A RECOLHER	5.223,11C
<b>PATRIMÔNIO LÍQUIDO</b>	<b>404.789,54C</b>
<b>CAPITAL SOCIAL</b>	<b>250.000,00C</b>
<b>CAPITAL SUBSCRITO</b>	<b>250.000,00C</b>
CAPITAL SOCIAL	250.000,00C
<b>LUCROS OU PREJUÍZOS ACUMULADOS</b>	<b>154.789,54C</b>
<b>LUCROS OU PREJUÍZOS ACUMULADOS</b>	<b>154.789,54C</b>
LUCROS ACUMULADOS	154.789,54C

LUAN GOMES CONCEICAO  
SOCIO ADMINISTRADOR  
CPF: 028.391.915-98

RICARDO LUIS DIAS CHAVES  
Reg. no CRC - BA sob o No. 036951  
CPF: 779.018.785-68

http://assinador.pscs.com.br/assinadorweb/autenticacao?chave1=VP2RRTyB1-9gTt8xOURXUxT8Zz2KZGQPVHZWzUkS7J0d\_z11\_eq9g  
ASSINADO DIGITALMENTE POR: 77901878568-RICARDO LUIS DIAS CHAVES | 31159735000196-GRAVITEON FABRICACAO DE IMPRESSOS EM MATERIAS DIVERSOS LTDA

A

*[Handwritten signatures]*

Empresa: **GRAVITEON FABRICACAO DE IMPRESSOS EM MATERIAS DIVERSOS LTDA**  
C.N.P.J.: 31.159.735/0001-96  
Insc. Junta Comercial: 29600304927 Data: 09/01/2023  
Endereço: RUA R MANOEL VITORINO, 214, CAMPO DO AMERICA, JEQUIE/BA, CEP 45203-061

Folha: 0012  
Número livro: 0004

BURITICUBU, MA  
Proc. 1908008 2023  
Fls. 1038  
Rub. #



**DEMONSTRAÇÃO DO RESULTADO DO EXERCÍCIO EM 31/12/2022**

Descrição	Saldo	Total
<b>RECEITA BRUTA</b>		
VENDA DE MERCADORIAS	265.513,66	
SERVIÇOS PRESTADOS	47.319,00	<u>312.832,66</u>
<b>DEDUÇÕES</b>		
(-) SIMPLES	(15.753,21)	<u>(15.753,21)</u>
<b>RECEITA LÍQUIDA</b>		<u>297.079,45</u>
<b>CMV</b>		
COMPRAS DE MERCADORIAS	(77.690,19)	<u>(77.690,19)</u>
<b>LUCRO BRUTO</b>		<u>219.389,26</u>
<b>DESPESAS OPERACIONAIS</b>		<u>(64.599,72)</u>
<b>DESPESAS ADMINISTRATIVAS</b>		
PROPAGANDA E PUBLICIDADE	(3.720,00)	
MANUTENÇÃO E REPARO	(1.524,68)	
ENERGIA ELÉTRICA	(1.850,15)	
MATERIAL DE ESCRITÓRIO	(1.829,40)	
SERVIÇOS DE INTERNETE E ASSINATURAS MATRIZ	(1.200,00)	
ÁGUA E ESGOTO	(720,00)	
PROGRAMAS DE SOFTWARE E CONSULTORIA E SISTEMAS	(599,88)	
TELEFONE	(600,00)	
ALUGUÉIS	(18.000,00)	
SERVIÇOS PRESTADOS POR TERCEIROS	(12.325,16)	
ASSISTÊNCIA CONTÁBIL	(7.200,00)	
MATERIAL DE LIMPEZA	(1.524,15)	
DESPESA SEGURANCAS	(2.400,00)	
DESPESAS DIVERSAS	(9.452,15)	
REFEIÇÕES	(1.654,15)	<u>(64.599,72)</u>
<b>RESULTADO OPERACIONAL</b>		<u>154.789,54</u>
<b>RESULTADO ANTES DO IR E CSL</b>		<u>154.789,54</u>
<b>LUCRO LÍQUIDO DO EXERCÍCIO</b>		<u>154.789,54</u>

LUAN GOMES CONCEICAO  
SOCIO ADMINISTRADOR  
CPF: 028.391.915-98

RICARDO LUIS DIAS CHAVES  
Reg. no CRC - BA sob o No. 036951  
CPF: 779.018.785-68

★

*[Handwritten signatures]*

**Empresa:** GRAVITEON FABRICACAO DE IMPRESSOS EM MATERIAS DIVERSOS LTDA  
**Inscrição:** 31.159.735/0001-96  
**Endereço:** RUA R MANOEL VITORINO, 214, CAMPO DO AMERICA, JEQUIE/BA, CEP 45203-061  
**Período:** 01/01/2022 - 31/12/2022

Página: 0013  
 Número livro: 0004

BURITICUPU, MA  
 Proc. 1406008/2023  
 Fis. 1634  
 Rub. AA



**COEFICIENTES DE ANÁLISES EM 31/12/2022**

Coeficiente	Fórmula	Valor	Resultado
<b>Índice de Liquidez Geral</b>	Ativo Circulante + Realizável Longo Prazo	510.012,65 + 0,00	4,85
	Passivo Circulante + Passivo Não-Circulante	105.223,11 + 0,00	
<b>Índice de Liquidez Corrente</b>	Ativo Circulante	510.012,65	4,85
	Passivo Circulante	105.223,11	
<b>Índice de Solvência Geral</b>	Ativo	510.012,65	4,85
	Passivo Circulante + Passivo Não-Circulante	105.223,11 + 0,00	
<b>Grau de Endividamento</b>	Passivo Circulante + Passivo Não-Circulante	105.223,11 + 0,00	0,21
	Ativo	510.012,65	

[http://assinador.pscs.com.br/assinadorweb/autenticacao?chave1=VP2RYTEyb1-99TT8x0URXUXT8z2KzdoPVHZWenk57J0d\\_z1l\\_eqGg](http://assinador.pscs.com.br/assinadorweb/autenticacao?chave1=VP2RYTEyb1-99TT8x0URXUXT8z2KzdoPVHZWenk57J0d_z1l_eqGg)  
 ASSINADO DIGITALMENTE POR: 77901878568-RICARDO LUIS DIAS CHAVES | 31159735000196-GRAVITEON FABRICACAO DE IMPRESSOS EM MATERIAS DIVERSOS LTDA

A

b



BURITICUPU-MA  
Proc. 1006002/2023  
Fis. 1040  
Rub. JA



**CONSELHO REGIONAL DE CONTABILIDADE DO ESTADO DA BAHIA  
CERTIDÃO DE HABILITAÇÃO PROFISSIONAL**

O CONSELHO REGIONAL DE CONTABILIDADE DO ESTADO DA BAHIA certifica que o(a) profissional identificado(a) no presente documento encontra-se habilitado para o exercício da profissão contábil.

**IDENTIFICAÇÃO DO REGISTRO**

NOME.....	: RICARDO LUIS DIAS CHAVES
REGISTRO.....	: BA-036951/O-5
CATEGORIA.....	: CONTADOR
CPF.....	: ***.018.785-**

A falsificação deste documento constitui-se em crime previsto no Código Penal Brasileiro, sujeitando o autor à respectiva ação penal.

Emissão: BAHIA, 20/03/2023 as 16:13:59.  
Válido até: 18/06/2023.  
Código de Controle: 579788.

Para verificar a autenticidade deste documento consulte o site do CRCBA.

A

b

CA

http://assinador.pscs.com.br/assinadorweb/autenticacao?chave1=VP2RRTEmybl-99TT8x0URXUXT8z2Kzd0PVHZWenkS7J0d\_z1l\_egGg  
ASSINADO DIGITALMENTE POR: 77901878568-RICARDO LUIS DIAS CHAVES | 31159735000196-GRAVITEON FABRICAÇÃO DE IMPRESSOS EM MATERIAS DIVERSOS LTDA



# TERMO DE ENCERRAMENTO

DIARIO

Nº de Ordem 4

BURITIGUPI-MA  
 Proc. 190 0002 2023  
 Fis. 1001  
 Rub. AA

Contém este livro 15 folhas numeradas eletronicamente do número 1 a 15 e serviu de DIARIO nº 4, referente à movimentação contábil do período compreendido entre 01/01/2022 a 31/12/2022 e obtidas através de processamento eletrônico com os lançamentos das operações próprias do estabelecimento abaixo identificado:

Nome: GRAVITEON FABRICACAO DE IMPRESSOS EM MATERIAS DIVERSOS LTDA  
 Endereço: RUA MANOEL VITORINO, 214  
 Bairro: CAMPO DO AMÉRICA  
 C.E.P.: 45203061  
 Cidade.: JEQUIÉ / BA

Registrada na JUCEB sob nº 29600304927 e arquivado em 09/08/2018.  
 Inscrição Estadual nº 157877762 e C.N.P.J. nº 31159735000196

JEQUIÉ/BA, 31 de Dezembro de 2022

\_\_\_\_\_  
 RICARDO LUIS DIAS CHAVES  
 CONTADOR  
 C.P.F.:77901878568  
 R.G.:0795959281 SSP  
 C.R.C.:036951

\_\_\_\_\_  
 GRAVITEON FABRICACAO DE IMPRESSOS EM  
 MATERIAS DIVERSOS LTDA  
 C.N.P.J.:31159735000196

k CH



BURITIGUPEU-MA  
Proc. 1906097/2023  
Fls. 1043  
Rub. AA

### ATESTADO DE CAPACIDADE TÉCNICA

A Mistral Comércio Serviços em Equipamentos de Informática e Segurança Eireli ME, CNPJ 13.815.041/0001-88, com sede À ST SHC Norte CL Qd. 215 Bloco B Sl. 27, Asa Norte – Brasília/DF, CEP 70.874-520, atesta para os devidos fins que a empresa **GRAVITEON FABRICAÇÃO DE IMPRESSOS EM MATERIAIS DIVERSOS EIRELI**, inscrita no CNPJ sob o n 31.159.735/0001-96, situada à Rua Rua Manoel Vitorino, nº 214, Campo Do América, Jequié-Ba. Cep: 45.203-061, forneceu os equipamentos conforme descrição abaixo:

ESPECIFICAÇÃO	UND	QTDE
Relógio de Ponto Eletrônico	unidade	20
Software de tratamento de ponto	unidade	01
Bobina Térmica	unidade	100

- Serviço de instalação dos equipamentos;
- Serviço de instalação, configuração e atualização do software;
- Serviços de suporte técnico, treinamento e capacitação.
- Manutenção preventiva e corretiva no período de 12 (doze) meses.

Os serviços foram executados satisfatoriamente, não existindo, em nossos registros, até a presente data, fato que desabone sua conduta e responsabilidade.

Brasília-DF, 03 de março de 2021.

*Raquel Ferreira Lourenço*  
Raquel Ferreira Lourenço

Proprietária

CPF: 708.784.391-53

RG: 2.099.562 SSP/DF

*Ricardo*  
4º OFÍCIO DE NOTAS DO DF

João Carlos F. Cabral  
4º Ofício de Notas do DF

**CARTÃO DE ASSINATURA**  
SEPN QD 507, ED. MARULINA, LOJA 108/114 - BRASÍLIA / DF  
FONE: (61) 3328-2518, 3328-2234, 3333-2500 - © (61) 99128-1003  
cartao@4oficiodenotas.com.br

RECONHEÇO e noto por AUTENTICIDADE a(s) firma(s) de:  
05922761 - RAQUEL FERREIRA LOURENÇO

DF 20210303 09:09:56  
Seio: ttdt.us.br - BSB, 01/02/2023 - 09:09:56  
CRDDS-Tabellão: Eraldo Feitosa dos Santos

SEVALDO FEITOSA DOS SANTOS

QUALQUER EMENDA OU RASURA INVALIDA O DOCUMENTO

Serviços em Informática e Segurança Eireli ME.  
Bloco "B" sala ss 104 – CEP: 70.874-520 – Brasília-DF  
576.393/001-87 (61) 3963-4300 [licita.mistral@gmail.com](mailto:licita.mistral@gmail.com)

*R* *AA*

## DECLARAÇÃO ÚNICA

BURITICUPULA  
 Proc. 1906007/2023  
 Fis. 1043  
 Rub. AA

PREGÃO ELETRÔNICO Nº 033 / 2023  
 PROCESSO LICITATÓRIO 1906001/2023

DECLARAMOS, sob as penas da lei, em especial o art. 299 do Código Penal Brasileiro, que:

- 1 - Até a presente data encontra-se desimpedida de participar da licitação, obrigando-se, ainda, a declarar, sob as penalidades cabíveis, a superveniência de fato impeditivo da habilitação, conforme Art. 32, § 2º da Lei nº 8.666/93.
- 2 - Declaro que tenho pleno conhecimento e atendo a todas as exigências de habilitação e especificações técnicas previstas no Edital, nos termos do § 4º do Art. 26 do Decreto Federal nº 10.024/19.
- 3 - Aceitamos as condições estipuladas neste edital, ressalvada a hipótese de impugnação;
- 4 - Que para fins de participação no processo licitatório em pauta, sob as penas da lei, que a licitante concorda e se submete a todos os termos, normas e especificações inerentes ao Edital, bem como, às Leis, Decretos, Portarias e Resoluções cujas normas incidam sobre a presente licitação.
- 5 - Que todos os documentos e informações prestadas são fiéis e verdadeiras;
- 6 - Que não possuímos, em nosso quadro de pessoal, empregados menores de 18 (dezoito) anos em trabalho noturno, perigoso ou insalubre e em qualquer trabalho, menores de 16 (dezesseis) anos, salvo na condição de aprendiz, a partir de 14 (quatorze) anos, em observância à Lei Federal nº 9.854, de 27.10.99, que altera a Lei nº 8666/93.
- 7 - Que não constam em nossos quadros societários colaboradores do(a) órgão promotor do pregão eletrônico que mantenham vínculo familiar com detentor de cargo em comissão ou função de confiança, atuante na área responsável pela demanda ou contratação, ou de autoridade a ele hierarquicamente superior;
- 8 - Que nos preços cotados já estão incluídas eventuais vantagens e/ou abatimentos, impostos, taxas (Inciso III do Art. 5º da Lei 10.520/02) e encargos sociais, obrigações trabalhistas, previdenciárias, fiscais e comerciais, assim como despesas com transportes e deslocamentos e outras quaisquer que incidam sobre o fornecimento.
- 9 - Que estamos plenamente ciente do teor e das implicações jurídicas sobre as declarações acima emitidas e que detenho plenos poderes e informações para firmá-la. Por ser a expressão da verdade e de nossa livre vontade, firmamos a presente para os fins de direito a que se destina.
- 10 - Que, em conformidade com o disposto na Lei Complementar nº 123/2006, esta licitante cumpre todos os requisitos legais previstos para a qualificação como **(Microempresa / Microempreendedor Individual / Empresa de Pequeno Porte / Sociedade Cooperativa de Consumo)**, estando aptos a usufruirmos do tratamento diferenciado, não nos enquadrando em nenhuma das vedações previstas no § 4º do Artigo 3º da LC 123/06, alterada pelas Leis Complementares 128/2008, 147/2014, 155/2016 e Decreto Federal nº 8.538/2015, ciente da obrigatoriedade de declarar ocorrências superiores.;

Declaro ainda que: a proposta apresentada para participar do Pregão Eletrônico/SRP, foi elaborada de maneira independente, e o conteúdo da proposta não foi, no todo ou em parte, direta ou indiretamente, informado, discutido ou recebido de qualquer outro participante potencial ou de fato do Pregão, por qualquer meio ou por qualquer pessoa.



Declaramos, para os fins que a empresa não foi declarada inidônea ou suspensa, por nenhum órgão público de qualquer esfera de governo, estando apta a contratar com o poder público.

Jequié-BA, 03 de Agosto de 2023

**GRAVITEON FABRICACAO DE IMPRESSOS EM MATERIAS DIVERSOS LTDA - 31.159.735/0001-96**

03/08/2023 16:03:21

**Assinatura Digital: EB4CC8DC0B96BCF85A2AD1D23E3D6AF4**

## O que é o Sispono RH Web

O Sispono Web é um software fornecido como serviço (SAAS), que gerencia, automatiza os processos ligados à coleta do ponto, calcula o período trabalhado, emite relatórios e gera arquivo de eventos para fechamento da folha de pagamento. Dentre os principais recursos, podemos citar:

- Software Web para gerenciamento e cálculo do ponto de colaboradores
- Possui registro INPI (INSTITUTO NACIONAL DA PROPRIEDADE INDUSTRIAL) Nº REGISTRO: BR512023000920-2
- Adequado a portaria 1510 e 373 do Ministério do trabalho
- Adequado a portaria 671/2021 do Ministério do Trabalho e Previdência (REPA, REP P, REPC e PTRP)
- Configurável: possui centenas de parâmetros para definir os cálculos, atendendo também a regras definidas por sindicatos, acordos coletivos e estatutos
- Atende desde pequenas a grandes empresas, órgãos públicos e autarquias
- Permite a criação de perfis de acesso para usuários de RH, gerentes e gestores, colaboradores e administração

## Sispono Web é móvel

- Acesso através dos principais navegadores do mercado (Chrome, Firefox, Microsoft Edge, Safari, etc)
- Disponível para ANDROID e IOS para os colaboradores. Permite definir de forma configurável os recursos a serem utilizados: registro do ponto, solicitação de registro do ponto, registro do ponto com foto, QRCODE ou facial (face viva), solicitação de justificativas com foto, consulta do espelho do ponto, consulta do banco de horas, notificações
- Permite a batida de ponto on-line (com internet) ou off-line (sem internet)
- Sincronização do ponto automático e manual
- Cerca geográfica: permite o registro do ponto através de aplicativos apenas em locais autorizados
- Permite assinar o espelho do ponto digitalmente

## Sispono Web é fácil de utilizar

- Todas as telas e mensagens em português do Brasil
- Interface intuitiva
- Manual online
- Helpdesk com abertura de chamados, tutoriais e vídeos
- Suporte remoto
- Não requer instalação de nenhum aplicativo ou plugin para operar
- Processamento das informações dos colaboradores de forma individual, coletiva ou por lote
- Manutenção do ponto, com acesso as principais funcionalidades do sistema em uma única tela

## Principais recursos

- Multiusuário: acesso simultâneo por ilimitados usuários
- Gera os arquivos exigidos pelo Ministério do Trabalho: AFDT, ACJEF e AEJ
- Impressão de espelho de ponto (Formato padrão e Formato sugerido pelo Ministério do Trabalho)
- Relatórios totalizadores configuráveis: permite definir quais colunas serão exibidas no relatório
- Relatórios de ocorrências: permite criar regras para exibição de relatórios, por exemplo: lista de quais colaboradores realizou mais de 2 horas extras em determinado dia ou período
- Permite criação de novos formatos de relatórios (analíticos e totalizadores), sem limite de formatos
- Banco de horas e compensações
- Período de apuração: permite fechar o período, impedindo que novas ações sejam feitas sem autorização
- Período de fechamento do ponto por dia: permite fechar os dias que já foram apurados
- Período noturno configurável
- Horário móvel: permite criar diversas escalas
- Permite tratar horário/aula: escala de professor
- Cálculo do DSR em horas e dias
- Permite pré-assinalação do horário de almoço
- Controle do vencimento de contratos de trabalho
- Controle de folga eleitoral
- Permite criar novos campos para cadastro de colaboradores
- Permite anexar documentos ao cadastro de colaboradores

- Permite gerenciar estagiários
- Permite cadastro de duplo vínculo do colaborador
- Permite controlar horas de sobreaviso
- Permite autorizar a realização de horas extras (apenas estatutários)

BURITICUPU, MA  
Proc. 1006007 2023  
Fis. 1045  
Rub. AA

### Sisponto Web possui infinitos relatórios

- Espelho de ponto: permite criar modelos de impressão de espelho de ponto, no formato paisagem ou retrato, quais colunas serão exibidas e quais informações deverão aparecer no rodapé
- Espelho de ponto fiscal: formato definido pelo Ministério do Trabalho
- Múltiplos meses: permite emitir vários meses (períodos de apuração) de um colaborador ou um filtro de colaboradores
- Relatórios totalizadores: permite criar modelos de impressão de relatórios totalizadores de horas
- Critérios de ocorrências: permite emitir relatórios totalizadores a partir de fórmulas que atendam critérios de realização de horas (quem fez horas extras, por exemplo)
- Relatório Diário de Efetivo
- Relatórios de absenteísmo: diversos modelos de relatórios
- Permite criar novos relatórios através de funções de banco de dados
- Relatórios gráficos: configure quais informações devem ser exibidas em gráficos em formato de linha ou pizza
- Escala de trabalho
- Cadastros, lançamentos, férias e muito mais
- Crie filtros para o usuário que pode ser compartilhado para outros usuários
- Geração de relatórios em diversos formatos: PDF, HTML, DOC, XLS, TXT, JPG, CSV, além de permitir enviar o relatório por email
- Permite definir logotipo da empresa para impressão nos relatórios

### E-social

Receba notificações de eventos para prevenir problemas com o e-social, como:

- Controle e aviso de férias
- Realização de horas extras sem autorização
- Comunicação de faltas em seqüência (alerta para colaboradores com mais de 3 dias sem marcação do ponto)
- Realização de tempo inferior no horário de almoço
- Realização de período inter jornada inferior ao permitido

### Sisponto Web possui informações centralizadas

Permite enviar diversas notificações, por email ou mensagens aos aplicativos em uso. Dentre as opções, podemos citar:

- Agenda de envio de relatórios por email: permite definir o tipo de frequência (diária, semanal ou mensal), tipo de relatório, quem vai receber e quais colaboradores farão parte do relatório
- Envio de relatório de ocorrências por email: permite enviar notificações de eventos realizados de acordo com critérios de ocorrências. Por exemplo: quem realizou horas extras sem autorização, quem faltou sem justificativa, dias trabalhados em seqüência, etc. Esse relatório pode ser do próprio dia, ou do dia anterior
- Dashboard com resumo dos dados do sistema
- Notificações para aplicativos: envie mensagens para os colaboradores através do aplicativo
- Módulo de comunicados: permite enviar comunicados aos usuários e colaboradores, com opção de anexar documentos  
Localize onde os colaboradores estão trabalhando através do mapa
- Envio de email para notificações dos relógios: receba alarmes de falta de papel, relógio offline, relógio online, inclusão, alteração e exclusão de colaboradores, eventos sensíveis, falta de energia, etc.
- Mapa de plantão: permite gerenciar colaboradores disponíveis em plantões de trabalho, calculando horas de trabalho e sobreaviso, além do número de plantões

### Sisponto Web é integrável

- Integrado a diversos modelos de relógios (homologados pelo Ministério do Trabalho e Emprego e Certificado pelo Inmetro), sendo capaz de enviar colaboradores, biometrias e coletar os registros de ponto automaticamente, sem intervenção de um operador
- Permite importar o Arquivo Fonte de Dados (AFD) de qualquer relógio de ponto do mercado

- Permite integração com qualquer folha de pagamento do mercado: exportação dos eventos calculados em formato configurável (fornecido pela folha de pagamento)
- Importação de dados automatizada (através de arquivo texto, Webservice ou banco de dados): colaboradores, afastamentos, férias e justificativas
- Exportação de cadastros e cálculos em diversos formatos: TXT, CSV, XML, HTML, etc
- Monitor de comunicação com relógios de ponto
- Permite utilizar controladores de acesso para registrar o ponto (autorizado apenas para autarquias)

### Sispono Web é flexível

- Permite criação de horários de trabalho do tipo: rígido, móvel ou flexível e livre, inclusive mistos
- Permite ponto por exceção
- Permite registro de ponto em Home Office
- Feriados, pontos facultativos
- Marcação do período de refeição opcional ou obrigatória
- Permite a criação de escalas de trabalho (12x36, 6x2, 6x1, 12x24, compensações, escalas fixas, vigias, plantonistas, horistas, etc)
- Permite a criação de novos relatórios, gráficos e planilhas
- Permite criar fórmulas para cálculo de novos eventos
- Permite criar diversas regras de cálculo diferenciado pelo tipo de colaborador
- Pode ser utilizado o Data Center Sispono, Servidor interno dentro da empresa ou VPS de terceiros (Amazon, Azure, Gcloud, etc)

### Módulo Colaborador

- Disponível via web e mobile (ANDROID e IOS)
- Permite na versão MOBILE o funcionário registrar o ponto por foto, facial, QRCODE ou até mesmo por senha
- Permite a liberação do acesso ao sistema para os colaboradores consultarem o espelho do ponto
- Permite o registro de marcações on-line e off-line qualquer horário
- Permite saber a geolocalização do registro do ponto
- Permite consultar o banco de horas
- Permite realizar solicitações de inclusão de ponto e justificativas
- Permite assinar digitalmente o espelho do ponto
- Permite solicitar troca de escalas entre colaboradores

### Módulo Gerente

- Permite acesso às informações dos subordinados
- Aprovação/Reprovação de solicitações
- Aprovação/Reprovação do espelho do ponto
- Possui aplicativo móvel para acesso, além do próprio sistema web
- Transferência de subordinados por período em caso de férias

### Sispono Web é seguro

- Navegação criptografada (HTTPS)
- Acesso através de FQDN (FullyQualified Domain Name): permite a utilização de domínios (endereços web) para acesso ao sistema
- Infinitos níveis de permissão de acesso, configurável por usuário
- Alterações do sistema auditadas automaticamente
- Não permite exclusão de ponto: atende a portaria 1510, 373 e 671
- Fechamento do período de apuração: após fechamento do período, apenas usuários autorizados podem realizar novos lançamentos no período
- Restrição de lançamento de abonos por controle de incidência: permite limitar os abonos de acordo com a frequência. Por exemplo: apenas 1 lançamento de abono de falta por doação de sangue a cada 6 meses
- Bloqueio do acesso ao sistema para usuários em férias, suspensos ou demitidos
- Rotinas de backup diário, semanal e mensal de forma automática
- Registro de qual usuário efetuou cada operação no sistema: trilha de auditoria
- Bloqueio de acesso XSS (Cross-site Scripting), SQL Injection, CSRF (Cross-site Request Forgery)
- Bloqueio contra falsa localização e hora falsa.

- Senhas criptografadas em padrão Hash
- Compatível com LGPD – Lei Geral de Proteção de Dados
- Permite criar lista de acessos por IP e dispositivos, positivos e negativo
- Permite consulta de logs de auditoria (telas acessadas, registro das alterações, inclusões e exclusões realizadas, informando IP, quem realizou, data e hora, posição dos dados antes e depois das alterações)

## Sisponto Web é escalável

- Permite número ilimitado de registros de cadastros (colaboradores, cargos, departamentos, centros de custos, afastamentos, etc)
- Permite número ilimitado de registros de horários de trabalho
- Permite número ilimitado de usuários
- Mais de 200 eventos disponíveis (horas trabalhadas, horas extras, saídas antecipadas, faltas, adicional noturno, atraso, crédito do banco de horas, débito do banco de horas, tipo de hora extra, horas extras diurnas, horas noturnas, horas itinere, etc).
- Permite criar novos eventos para ser calculado nas fórmulas do sistema, por exemplo: pode-se criar um evento de vale-transporte se o colaborador trabalhou, ou até mesmo transformar uma hora em outra

## Observações

Este software como Sisponto RH WEB/Mobile possui inúmeros recursos e está em contínuo desenvolvimento, não sendo possível que todas as especificações estejam descritas num folheto de divulgação.

Sendo assim, gostaríamos de ressaltar que, TODAS as características pedidas no PREGÃO CUJA PROPOSTA ESTE CATÁLOGO É UM ANEXO, estão contempladas no Sisponto RH WEB/Mobile.

## Portfólio

Alguns de nossos clientes:



Advocacia Geral do Estado de Minas Gerais



Agropalma



CBSI/CSN



Cissul/Samu



Departamento de Água e Esgoto de Ribeirão Preto



Diefra



Departamento Municipal de Água e Esgoto de Uberlândia



Jacobs Citrus



Ministério Público do Estado do Pará



Prefeitura Municipal de Extrema/MG



Prefeitura Municipal de São Luís/MA



Prefeitura Municipal de Poços de Caldas/MG



MartMinas Atacado e Varejo



Universidade Federal de Lavras



Companhia Operacional de Desenvolvimento, Saneamento e Ações Urbanas de Uberaba/MG



Mercado Central de Belo Horizonte/MG

Handwritten signature

## Prisma Super Fácil Advanced Portaria 671

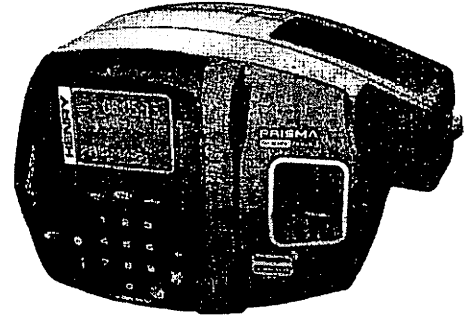

### CARACTERÍSTICAS

- Registrador eletrônico de ponto (REP) homologado pelo Ministério do Trabalho e Emprego e possui certificação de segurança compulsória, certificado pelo NCC organismo acreditado pela CGCRE (INMETRO).
- Em conformidade às especificações da Portaria/MTP nº 671, de 2021, e a Portaria Inmetro nº 200, de 2021, que aprova os Requisitos Gerais de Certificação de Produtos - RGCP.
- Ideal para todos os portes de negócio que necessitam de um controle de frequência dos funcionários de forma segura, rápida e moderna.
- Disponível em 5 modelos:

R1 – BIOMETRIA/BARRAS/PROXIMIDADE/SMART CARD CONTACTLESS

R2 – BIOMETRIA/PROXIMIDADE

R3 – BIOMETRIA/BARRAS

R4 – BIOMETRIA/SMART CARD CONTACTLESS

R5 – BARRAS/PROXIMIDADE

- Identificação biométrica de digital (dedo) ou face;;
- Ampla tela colorida sensível ao toque;
- Impressora de alta resolução com corte automático do ticket;
- Maior nível de segurança, com dados fiscais assinados digitalmente;



- Comunicação protegida por criptografia, impedindo qualquer tentativa de fraude via softwares não autorizados;
- Sistema interno de sensores que realizam o bloqueio automático do equipamento, na tentativa violação;
- Utiliza sistema de gerenciamento embarcado através do navegador de internet, sem necessidade de instalação de software na máquina cliente;
- Sistema de importação e exportação de dados via segunda porta USB. Através desta porta podem ser realizadas as configurações do equipamento, do empregador, de colaboradores, de biometrias e coleta de eventos;
- Permite realizar cadastros diretamente no equipamento;
- Trabalha com vários tipos de comunicação, tornando-se um equipamento moldável à necessidade do cliente e adaptável ao ambiente;
- Trabalha com matrículas de até 20 dígitos tanto para leitura automática de cartões quanto para a matrícula das biometrias;
- Controle das operações realizadas no equipamento, através de níveis de acesso concedidas pelo usuário administrador do sistema, podendo cadastrar até 8 usuários do sistema;
- Sistema de identificação de status e eventos no equipamento: pelo próprio equipamento, aplicativo embarcado ou software gerenciador.

## OPERACIONAL

### BIOMETRIA

- Leitor facial com capacidade para 1000 faces;
- Leitor facial com câmera dupla, incluindo luz infravermelha que permite o reconhecimento em ambientes mais escuros;
- Leitor facial com distância de reconhecimento de 30 até 80 cm;
- Leitor facial com tela LCD de 2.4";
- Leitor biométrico de digital tipo Óptico, resolução de 500 DPI mais resistente ao desgaste ou riscos e alto desempenho na verificação da impressão digital, com capacidade de 7.500 digitais padrão, 9.590 (opcional) ou 19.000(opcional);
- Leitor biométrico de digital tipo Capacitivo(Opcional), resolução de 508 DPI, proteção "Dedo Vivo" que permite identificar tentativas de fraudes com a utilização de digitais falsas de silicone e gelatina. Capacidade de 7.500 digitais ou 9.590 (Opcional);
- Leitor biométrico de digital tipo Óptico (Opcional), resolução de 500 DPI, proteção "Dedo Vivo" que permite identificar tentativas de fraudes com a utilização de digitais falsas de silicone e gelatina. Capacidade de 9.590 ou 15.000 digitais;
- Modo da verificação das digitais: 1:1 (reconhecimento feito com a prévia informação da matrícula e em seguida colocando o dedo no sensor biométrico) e 1:N (reconhecimento feito apenas colocando o dedo sobre o sensor biométrico);
- Auto On (biometria com recurso de toque único): identificação da digital em modo 1:N, reconhecimento feito apenas colocando o dedo no sensor biométrico, sem a necessidade de informar previamente a matrícula ou utilizar cartão;

## LEITORES

- Leitor de proximidade: lê no padrão 125 kHz Unique, tanto no padrão wiegand26 quanto abatrack2, além de padrões como HID, Indala, entre outros.
- Leitor de cartões Smart Card Contactless: suporte a cartões Smart Card Contactless 13,56 MHz de 1K e 4K;
- Leitor de códigos de barras: Realiza leitura de crachás de 3 a 20 dígitos, nos padrões: 128, 2 de 5 intercalado e não intercalado e o padrão 3 de 9;

\*Os leitores biométricos e de cartão, são disponibilizados de acordo com o modelo certificado do equipamento.  
\*\*De acordo com o modelo, somente um tipo de leitor biométrico é utilizado no equipamento (digital ou face).

## MEMÓRIA MT/MRP

- Capacidade para armazenamento de registros em memória (MRP): 4.000.000;
- Os dados são gravados em memória flash não volátil tanto para a Memória de Trabalho (MT) como para a Memória de Registro Permanente (MRP); Possui sistema de gerenciamento interno para garantir a integridade dos dados;
- Dados do empregador: armazena em memória a razão social, CNPJ/CPF, CNO/CAEPF e endereço do local de trabalho;
- Dados de colaboradores: é possível programar uma lista de até 18,500 mil colaboradores, contendo matrículas, CPF e nome do colaborador;
- Armazena na MRP os eventos: registro do empregador, marcação de ponto, alteração de data e hora, cadastro e alteração de colaboradores e eventos sensíveis;
- Possui sistema de gerenciamento inteligente. Valida as informações recebidas e as salva apenas se for necessário, otimizando a utilização da memória;
- Possui sistema de proteção interno para supervisão do funcionamento do equipamento e dos níveis de tensão (watchdog);
- Capacidade de expansão da memória MRP para até 40 milhões de registros (Opcional) e para 80.000 na memória da MT;

*[Handwritten signature]*

## SISTEMA DE IMPRESSÃO

- Impressora térmica de alta resolução;
- Sistema de impressão com velocidade de 90 mm/s;
- Possui guilhotina com corte tipo "Total" e "Parcial";
- Capacidade de impressão de 38 caracteres por linha;
- Imprime acentuação das palavras;
- Recurso de compactação do ticket;
- Suporta bobinas de 300 metros de comprimento ou até 156 mm de diâmetro;
- Possui autonomia para mais de 8.500 bilhetes;
- Durabilidade mínima da impressão de 5 anos, respeitando os requisitos de conservação do fabricante do papel;
- Possui sensor para garantir a impressão do comprovante de ponto do trabalhador;
- Possui contador de tickets restantes (valor aproximado), de forma que o empregador saiba quantos tickets ainda podem ser impressos com determinada bobina de papel.
- Possui sensor para indicar que a bobina de papel está acabando.

AA

AA

## COMUNICAÇÃO /COLETA DE DADOS

- Trabalha somente em modo off-line, usando os dados contidos na MT para autenticação no equipamento;
- TCP/IP 10/100/1000 Mbits adaptável;
- USB nativo;
- Wifi (Opcional);
- 3G (Opcional), utilizando dispositivo externo para comunicação;
- Permite comunicação em modo Servidor ou Client;
- Porta USB fiscal(frontal) exclusiva para extração da afd, e porta usb secundária para importação e exportação de dados;
- Coleta de dados: os registros podem ser coletados via porta USB Fiscal, segunda USB no próprio equipamento, aplicativo embarcado em um navegador de internet ou via software gerenciador.

## DISPLAY / TECLADO

- Display LCD Touchscreen TFT colorido de 2,8".
- Teclado: 18 teclas sendo 10 em padrão telefônico e 8 teclas adicionais de função. Permite controle do teclado;
- Função de acessibilidade do teclado: Som ao digitar e possui relevo para orientação.
- Possível alterar a mensagem de saudação do display.

## RTC - RELÓGIO DE TEMPO REAL /HORÁRIO DE VERÃO

- Calendário perpétuo: gerencia a passagem da hora, minuto, segundo, dia, mês e ano. Possui uma bateria de lítio interna com capacidade de manter a data e hora correta por 1.440 horas, no caso de desligamento total do mesmo;
- Relógio de precisão menor de um minuto por ano;
- Possui suporte para configuração de ajuste automático do horário de verão;

BURITICUPU-MA  
Proc. 10010097 2023  
Fis. 1054  
Rub.         

## AMBIENTE

- Temperatura de operação: -15°C a 55°C (sem condensação);
- Temperatura para estocagem: -20°C a 60°C;
- Faixa de umidade para funcionamento: 0 a 95%;
- Nível aceitável de luz para funcionamento: 3.000 Lux.
- Recomenda-se instalação interna, protegido de luz solar.

## ELÉTRICA

- Fonte chaveada: 90 a 240 VAC;
- Tensão de operação: 9 Volts;
- Consumo médio de corrente: 700 mA;
- Nobreak interno opcional com autonomia de até 8 horas.

## MEDIDAS DO PRODUTO

- Peso: 1,450 kg;
- Altura: 18,4 cm;
- Profundidade: 19,02 cm;
- Largura da base: 27,67 cm.

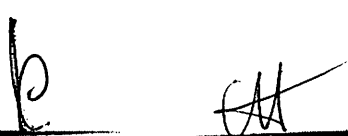
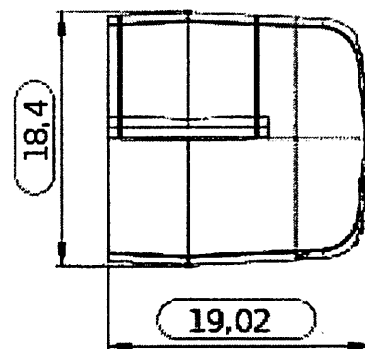
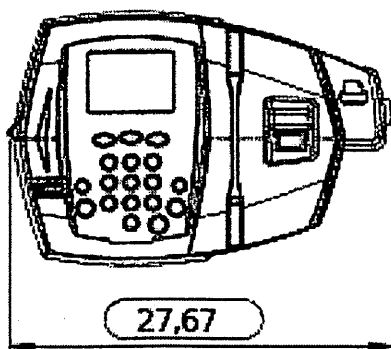
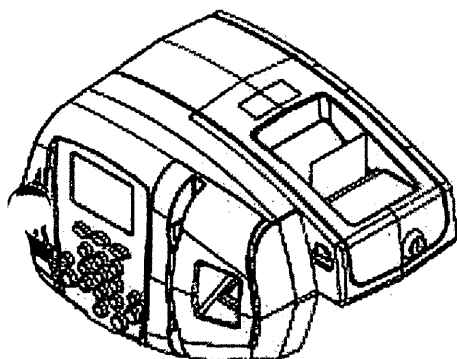

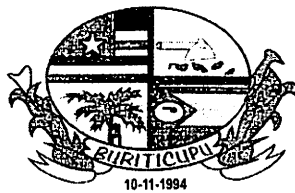

**ESTADO DO MARANHÃO**  
**PREFEITURA MUNICIPAL DE BURITICUPU/MA**  
**CNPJ Nº 01.612.525/0001-40**

**Rua São Raimundo, nº 01, CEP: 65.393-000, Centro – Buriticupu/MA**

BURITICUPU-MA  
Proc. 1406002/2023  
Fls. 1056  
Rub. 71

Processo Administrativo nº 1906002/20  
Modalidade: Pregão Eletrônico nº 033/2023  
Tipo: Menor Preço por Item

Objeto: Registro de preços visando futura e eventual contratação empresa para locação de relógios de pontos com software para coleta e tratamento dos registros de ponto, para apurações de frequência dos servidores públicos efetivos, contratados e terceirizados da Prefeitura Municipal de Buriticupu/MA.

## AUTENTICIDADES DOS DOCUMENTOS DE HABILITAÇÃO:

**GRAVITEON FABRICACAO DE  
IMPRESSOS EM MATERIAS  
DIVERSOS LTDA  
CNPJ: 1.159.735/0001-96**

Buriticupu - MA, em 08 de agosto de 2023.





BURITICUPI, MA  
Proc. 1906002 2023  
Fls. 1058  
Rub: 11

## TRIBUNAL DE CONTAS DA UNIÃO

### Consulta Consolidada de Pessoa Jurídica

Este relatório tem por objetivo apresentar os resultados consolidados de consultas eletrônicas realizadas diretamente nos bancos de dados dos respectivos cadastros. A responsabilidade pela veracidade do resultado da consulta é do Órgão gestor de cada cadastro consultado. A informação relativa à razão social da Pessoa Jurídica é extraída do Cadastro Nacional da Pessoa Jurídica, mantido pela Receita Federal do Brasil.

Consulta realizada em: 08/08/2023 16:06:43

#### Informações da Pessoa Jurídica:

Razão Social: **GRAVITEON FABRICACAO DE IMPRESSOS EM MATERIAS DIVERSOS LTDA**  
CNPJ: **31.159.735/0001-96**

#### Resultados da Consulta Eletrônica:

Órgão Gestor: **TCU**  
Cadastro: **Licitantes Inidôneos**  
Resultado da consulta: **Nada Consta**

Para acessar a certidão original no portal do órgão gestor, clique [AQUI](#).

Órgão Gestor: **CNJ**  
Cadastro: **CNIA - Cadastro Nacional de Condenações Cíveis por Ato de Improbidade Administrativa e Inelegibilidade**  
Resultado da consulta: **Nada Consta**

Para acessar a certidão original no portal do órgão gestor, clique [AQUI](#).

Órgão Gestor: **Portal da Transparência**  
Cadastro: **Cadastro Nacional de Empresas Inidôneas e Suspensas**  
Resultado da consulta: **Nada Consta**

Para acessar a certidão original no portal do órgão gestor, clique [AQUI](#).

Órgão Gestor: **Portal da Transparência**  
Cadastro: **CNEP - Cadastro Nacional de Empresas Punidas**  
Resultado da consulta: **Nada Consta**

Para acessar a certidão original no portal do órgão gestor, clique [AQUI](#).

Obs: A consulta consolidada de pessoa jurídica visa atender aos princípios de simplificação e racionalização de serviços públicos digitais. Fundamento legal: Lei nº 12.965, de 23 de abril de 2014, Lei nº 13.460, de 26 de junho de 2017, Lei nº 13.726, de 8 de outubro de 2018, Decreto nº 8.638 de 15, de janeiro de 2016.

*Handwritten signature*



BURITICUPU, MA  
Proc. 1006002 2023  
Fls. 1058  
Rub. AA

## Acompanhamento do Protocolo Redesim

### IDCARD TECH COMÉRCIO E IMPORTAÇÃO DE MATERIAL DE INFORMATICA EIRELI

Protocolo: 188574913

**SITUAÇÃO: PROCESSO FINALIZADO E DEFERIDO.** (VISUALIZAR ANÁLISES DOS ÓRGÃOS LICENCIADORES)

Protocolo

188574913

Nº da Viabilidade

BAP1801081115

Nº Solicitação CNPJ (DBE)

BA4854222400002839191598

Nº Requerimento

81800000685600

Dt. de Atualização

09/08/2018

Data de Constituição

09/08/2018

NIRE/Matrícula

29600304927

Município

SALVADOR

Evento(s)

Código do Evento	Descrição
	<i>b</i> <i>AA</i>

101BRASIL	Redesim Barra Gov.Br	de primeiro estabelecimento
.GOV.BR/)		
ÁREA DO USUÁRIO		



RELATÓRIO DA VIABILIDADE	VISUALIZAR VIABILIDADE	VISUALIZAR REQUERIMENTO
ANÁLISE - ALVARÁ E LICENÇAS	ANÁLISE - VIABILIDADE	

BURITICUPI MA  
 Proc. 1006002 2023  
 Fis. 1029  
 Rub. AA

Passo a passo para a Pessoa Jurídica (<http://www.redesim.gov.br/passo-a-passo>)

Consultas CNPJ (<http://www.redesim.gov.br/consultas-cnpj>)

Consulta de Processo (CON\_ViabilidadeSelecaoExternoV4.aspx)

2023 Portal Redesim. Todos direitos reservados.

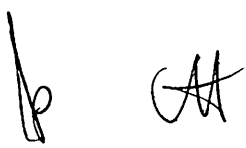



## Acompanhamento do Protocolo Redesim

### IDCARD TECH COMÉRCIO E IMPORTAÇÃO DE MATERIAL DE INFORMATICA EIRELI

Protocolo: 196742250

**SITUAÇÃO: PROCESSO FINALIZADO E DEFERIDO.** (VISUALIZAR ANÁLISES DOS ÓRGÃOS LICENCIADORES)

Protocolo Redesim

**BAP1900599361**

Protocolo

**196742250**

Nº da Viabilidade

**BAP1900599361**

Nº Solicitação CNPJ (DBE)

**BA1107136631159735000196**

Nº Requerimento

**81900000478333**

Dt. de Atualização

**09/05/2019**

Data de Constituição

**09/05/2019**

NIRE/Matrícula

**29600304927**

Município

**SALVADOR**

Eventos (s) BRASIL Redesim Barra GovBr



.GOV.BR/)

Descrição ÁREA DO USUÁRIO

Alteração de atividades econômicas (principal e secundárias)

1

RELATÓRIO DA VIABILIDADE	VISUALIZAR VIABILIDADE	VISUALIZAR REQUERIMENTO	JUNTA
ANÁLISE - ALVARÁ E LICENÇAS		ANÁLISE - VIABILIDADE	

Passo a passo para a Pessoa Jurídica (<http://www.redesim.gov.br/passo-a-passo>)

Consultas CNPJ (<http://www.redesim.gov.br/consultas-cnpj>)

Consulta de Processo (CON\_ViabilidadeSelecaoExternoV4.aspx)

2023 Portal Redesim. Todos direitos reservados.

AA

p AA



## Acompanhe aqui

Informe o nº do Protocolo Redesim, ou o nº do Pedido de Viabilidade, ou o nº do Protocolo de Legalização, e clique no botão BUSCAR.

### OU

Caso não possua o nº do protocolo, informe o CNPJ da empresa, e clique no botão BUSCAR.

Protocolo

202733262

CNPJ

31.159.735/0001-96

BUSCAR

CPF/CNPJ	NIRE	TIPO DE PROCESSO	PROTOCOLO
31.159.735/0001-96	29600304927	Legalização	43000000029391
31.159.735/0001-96	29600304927	Legalização	202733262

↓

Handwritten marks: a vertical line with a loop and a signature.

BRASIL **Redesim Barra GovBr**



GOV.BA  
Passo a passo para a Pessoa Jurídica (<http://www.redesim.gov.br/passo-a-passo>)  
ÁREA DO USUÁRIO

BURITICUPU, MA  
Proc. 1906008 2023  
Fis. 1063  
Rub. GA

[Consultas CNPJ \(http://www.redesim.gov.br/consultas-cnpj\)](http://www.redesim.gov.br/consultas-cnpj)

[Consulta de Processo \(CON\\_ViabilidadeSelecaoExternoV4.aspx\)](#)

2023 Portal Redesim. Todos direitos reservados.



*Handwritten signatures: 'lp' and 'GA'*

BRASIL  
(HTTPS://GOV.BR)

BURITICUPU-MA  
Proc. 1006002 2023  
Fis. 1064  
Rub. AA

# Confirmação da Autenticidade de Certidões

## Resultado da Confirmação de Autenticidade de Certidão

CNPJ: 31.159.735/0001-96

Código de Controle: A86F.32DF.3E10.D783

Data da Emissão: 10/02/2023

Hora da Emissão: 08:21:13

Tipo Certidão: Positiva com Efeitos de Negativa

Certidão Positiva com Efeitos de Negativa emitida em 10/02/2023, com validade até 09/08/2023.

[Página Anterior \(/Servicos/certidaointernet/PJ/Autenticidade/Confirmar\)](#)

[Nova consulta \(/Servicos/certidaointernet/PJ/Autenticidade/Confirmar\)](#)



AA

AA

AA



### Validação de certidão de débitos emitida

BURITICUPU-MA  
Proc. 1006002 2023  
Fls. 1065  
Rub. ~~711~~

O serviço de validação de certidões emitidas destina-se ao órgão licitante ou ao interessado em conferir a autenticidade da certidão apresentada.

Operação efetuada com sucesso.

Validar Nova Certidão

Emitir Certidão

## Histórico do Empregador

O Histórico do Empregador apresenta os registros dos CRF concedidos nos últimos 24 meses, conforme Manual de Orientações Regularidade do Empregador.

Inscrição: 31.159.735/0001-96

Razão social: GRAVITEON FABR. IMPR. MAT DIVS.EIRELI

Nome fantasia: IDCARD TECH

Data de Emissão/Leitura	Data de Validade	Número do CRF
02/08/2023	02/08/2023 a 31/08/2023	2023080206272810185707
14/07/2023	14/07/2023 a 12/08/2023	2023071408034655992024
25/06/2023	25/06/2023 a 24/07/2023	2023062501461781863857
06/06/2023	06/06/2023 a 05/07/2023	2023060602110832590259
18/05/2023	18/05/2023 a 16/06/2023	2023051802212273115814
29/04/2023	29/04/2023 a 28/05/2023	2023042902010127459364
10/04/2023	10/04/2023 a 09/05/2023	2023041001440983955755
22/03/2023	22/03/2023 a 20/04/2023	2023032202001291933026
03/03/2023	03/03/2023 a 01/04/2023	2023030302011103793840
12/02/2023	12/02/2023 a 13/03/2023	2023021201452108938477
24/01/2023	24/01/2023 a 22/02/2023	2023012402073846466602
05/01/2023	05/01/2023 a 03/02/2023	2023010501490572035330
17/12/2022	17/12/2022 a 15/01/2023	2022121701594467708500
28/11/2022	28/11/2022 a 27/12/2022	2022112801545835814503
09/11/2022	09/11/2022 a 08/12/2022	2022110901561383301309
21/10/2022	21/10/2022 a 19/11/2022	2022102102273566923885
02/10/2022	02/10/2022 a 31/10/2022	2022100201242513208947
13/09/2022	13/09/2022 a 12/10/2022	2022091301531035893773
25/08/2022	25/08/2022 a 23/09/2022	2022082502001053900506
06/08/2022	06/08/2022 a 04/09/2022	2022080601532938453503
18/07/2022	18/07/2022 a 16/08/2022	2022071801435749592634
29/06/2022	29/06/2022 a 28/07/2022	2022062901572004517032
10/06/2022	10/06/2022 a 09/07/2022	2022061001400018639136
22/05/2022	22/05/2022 a 20/06/2022	2022052201351734614427
03/05/2022	03/05/2022 a 01/06/2022	2022050301354333323424
14/04/2022	14/04/2022 a 13/05/2022	2022041402002416678848
26/03/2022	26/03/2022 a 24/04/2022	2022032601365813287462
07/03/2022	07/03/2022 a 05/04/2022	2022030701232149181039
16/02/2022	16/02/2022 a 17/03/2022	2022021601235918302418
28/01/2022	28/01/2022 a 26/02/2022	2022012809553113434256

Data de Emissão/Leitura	Data de Validade	Número do CRF
30/12/2021	30/12/2021 a 28/01/2022	2021123002424972542984
11/12/2021	11/12/2021 a 09/01/2022	2021121102373362526691
22/11/2021	22/11/2021 a 21/12/2021	2021112202073029482494
03/11/2021	03/11/2021 a 02/12/2021	2021110302210993269118
15/10/2021	15/10/2021 a 13/11/2021	2021101502475007179916
26/09/2021	26/09/2021 a 25/10/2021	2021092602261343079400
07/09/2021	07/09/2021 a 06/10/2021	2021090702552710260497
19/08/2021	19/08/2021 a 17/09/2021	2021081902475186951148

BURITICUPU-MA  
Proc. 1906008/2023  
Fls. 1068  
Rub. #

Resultado da consulta em 08/08/2023 16:21:06

Valor
-------

★

k OA



BRASIL

Redesim Barra GovBr

(www.juceb.ba.gov.br)



ÁREA DO USUÁRIO

BURITICUPU-MA  
Proc. 106008 2023  
Fis. 1068  
Rub. AA

## Acompanhamento do Protocolo Redesim

### GRAVITEON FABRICACAO DE IMPRESSOS EM MATERIAS DIVERSOS EIRELI

Protocolo: 226336913

**SITUAÇÃO: PROCESSO FINALIZADO E DEFERIDO.** (VISUALIZAR ANÁLISES DOS ÓRGÃOS LICENCIADORES)

Protocolo Redesim

**BAP2200454972**

Protocolo

**226336913**

Nº da Viabilidade

**BAP2200454972**

Nº Solicitação CNPJ (DBE)

**BA5778428531159735000196**

Nº Requerimento

**81200000493214**

Dt. de Atualização

**05/05/2022**

Data de Constituição

**04/05/2022**

NIRE/Matrícula

**29600304927**

Alvará Prefeitura

**31159735000196**

Município de **Redesim Barra GovBr**

(www.redesim.gov.br)



Cadastro Imobiliário

31159735000196

ÁREA DO USUÁRIO

BURITICUPU-MA  
Proc. 1406008 2023  
Fls. 1069  
Rub. *[Handwritten Signature]*

Evento(s)

Código do Evento	Descrição
244	Alteração de atividades econômicas (principal e secundárias)
<b>1</b>	

RELATÓRIO DA VIABILIDADE	VISUALIZAR VIABILIDADE	VISUALIZAR REQUERIMENTO	JUNTA
ANÁLISE - ALVARÁ E LICENÇAS		ANÁLISE - VIABILIDADE	

Passo a passo para a Pessoa Jurídica (<http://www.redesim.gov.br/passo-a-passo>)

Consultas CNPJ (<http://www.redesim.gov.br/consultas-cnpj>)

Consulta de Processo (CON\_ViabilidadeSelecaoExternoV4.aspx)

2023 Portal Redesim. Todos direitos reservados.



*[Handwritten Signature]*



PODER JUDICIÁRIO  
JUSTIÇA DO TRABALHO

BURITICUPU-MA  
Proc. 1006002 2023  
Fls. 1070  
Rub. 11

## CERTIDÃO NEGATIVA DE DÉBITOS TRABALHISTAS

Nome: GRAVITEON FABRICACAO DE IMPRESSOS EM MATERIAS DIVERSOS LTDA  
(MATRIZ E FILIAIS)  
CNPJ: 31.159.735/0001-96  
Certidão n°: 27000834/2023  
Expedição: 14/06/2023, às 15:21:07  
Validade: 11/12/2023 - 180 (cento e oitenta) dias, contados da data de sua expedição.

Certifica-se que **GRAVITEON FABRICACAO DE IMPRESSOS EM MATERIAS DIVERSOS LTDA (MATRIZ E FILIAIS)**, inscrito(a) no CNPJ sob o n° 31.159.735/0001-96, **NÃO CONSTA** como inadimplente no Banco Nacional de Devedores Trabalhistas.

Certidão emitida com base nos arts. 642-A e 883-A da Consolidação das Leis do Trabalho, acrescentados pelas Leis ns.º 12.440/2011 e 13.467/2017, e no Ato 01/2022 da CGJT, de 21 de janeiro de 2022. Os dados constantes desta Certidão são de responsabilidade dos Tribunais do Trabalho.

No caso de pessoa jurídica, a Certidão atesta a empresa em relação a todos os seus estabelecimentos, agências ou filiais.

A aceitação desta certidão condiciona-se à verificação de sua autenticidade no portal do Tribunal Superior do Trabalho na Internet (<http://www.tst.jus.br>).

Certidão emitida gratuitamente.

### INFORMAÇÃO IMPORTANTE

Do Banco Nacional de Devedores Trabalhistas constam os dados necessários à identificação das pessoas naturais e jurídicas inadimplentes perante a Justiça do Trabalho quanto às obrigações estabelecidas em sentença condenatória transitada em julgado ou em acordos judiciais trabalhistas, inclusive no concernente aos recolhimentos previdenciários, a honorários, a custas, a emolumentos ou a recolhimentos determinados em lei; ou decorrentes de execução de acordos firmados perante o Ministério Público do Trabalho, Comissão de Conciliação Prévia ou demais títulos que, por disposição legal, contiver força executiva.

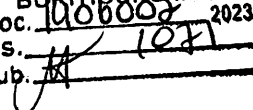
BURITICUPU-MA  
Proc. 1006002 2023  
Fls. 1021  
Rub. 



**PODER JUDICIÁRIO**  
Tribunal de Justiça do Estado da Bahia

**CERTIDÃO ESTADUAL**  
**CONCORDATA, FALÊNCIA, RECUPERAÇÃO JUDICIAL E EXTRAJUDICIAL - 1º GRAU**

CERTIDÃO Nº: 00216809E

A autenticidade desta certidão poderá ser confirmada pela internet no site do Tribunal de Justiça ([portalcertidoes.tjba.jus.br/#/primeirograu](https://portalcertidoes.tjba.jus.br/#/primeirograu)).

CERTIFICO que, pesquisando os registros de distribuição de feitos cíveis do Estado da Bahia, anteriores à data de 26/07/2023, verifiquei NADA CONSTAR em nome da parte abaixo indicada:

**Razão Social:** GRAVITEON FABRICAÇÃO DE IMPRESSOS EM MATERIAIS DIVERSOS LTDA  
**CNPJ:** 31.159.735/0001-96  
**Endereço:** RUA MANOEL VITORINO, Nº 214, CAMPO DO AMÉRICA, CEP: 45203-061, JEQUIÉ-BA.

Esta certidão abrange as ações das Varas de Família, incluindo as que versam sobre Tutela e Curatela, Varas de Registro Público, Varas de Acidentes de Trabalho, Varas da Fazenda Pública Municipal e Estadual.

Em caso de inconformidade entrar em contato com o SEDEC através do e-mail [sedec@tjba.jus.br](mailto:sedec@tjba.jus.br).

Não existe conexão com qualquer outra base de dados de instituição pública ou com a Receita Federal que verifique a identidade da RAZÃO SOCIAL com o CNPJ. Os dados informados são de responsabilidade do solicitante, devendo a titularidade ser conferida pelo interessado e/ou destinatário.

Certidão emitida de acordo com a lei nº 11.971, de 06/07/2009 e com o §1º do art. 8º da resolução 121/2010 do CNJ, que impede emissão de certidão positiva quando constar a distribuição de termo circunstanciado, inquérito ou processo em tramitação sem sentença condenatória transitada em julgado. A pessoa prejudicada pela disponibilização de informação na rede mundial de computadores poderá solicitar a retificação ao órgão jurisdicional responsável.

Certifico, finalmente, que esta certidão é sem custas.

Esta certidão tem validade de 30 dias a partir da data de sua emissão. Após esta data será necessário a emissão de uma nova certidão.

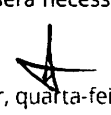
  
Salvador, quarta-feira, 26 de julho de 2023

SECRETARIA

SECRETARIA



Tribunal de Justiça do Estado da Bahia - 2023.07.00010001-96 - Graviteon Fabricação de Impressos em Materiais Diversos Ltda



BURITICUPU-MA  
Proc. 1006008 2023  
Fls. 1082  
Rub. AA

# AUTENTICIDADE DE DOCUMENTOS

Versão 1.6

## Validação feita com sucesso

Protocolo

232964718

Chancela/Controle

284551895466

Exibir Imagem

Voltar

A

p

AA





**GOVERNO DO ESTADO DA BAHIA**  
**SECRETARIA DA FAZENDA**

Emissão: 08/08/2023 16:28

BURITICUPIL-MA  
Proc. 1906902 2023  
Fls. 1073  
Rub. CA

**Autenticidade da Certidão de Débitos Tributários**

Certidão Nº: 20233723082

Emitida pela Secretaria da Fazenda do Estado da Bahia para o contribuinte:

RAZÃO SOCIAL <b>GRAVITEON FABRICACAO DE IMPRESSOS EM MATERIAS DIVERSOS LTDA</b>	
INSCRIÇÃO ESTADUAL <b>157.877.762</b>	CNPJ <b>31.159.735/0001-96</b>

**CERTIDÃO DO TIPO NEGATIVA,**  
**EMITIDA CONFORME PORTARIA N.º 918/99 EM 28/06/2023 VÁLIDA ATÉ 27/08/2023**

★

lp CA

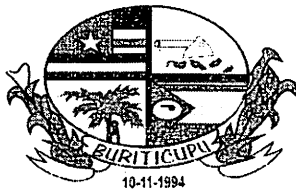

BURITICUPU-MA  
Proc. 1906002 2023  
Fls. 1074  
Rub. AA

**ESTADO DO MARANHÃO**  
**PREFEITURA MUNICIPAL DE BURITICUPU/MA**  
**CNPJ Nº 01.612.525/0001-40**  
**Rua São Raimundo, nº 01, CEP: 65.393-000, Centro – Buriticupu/MA**

Processo Administrativo nº 1906002/20  
Modalidade: Pregão Eletrônico nº 033/2023  
Tipo: Menor Preço por Item

Objeto: Registro de preços visando futura e eventual contratação empresa para locação de relógios de pontos com software para coleta e tratamento dos registros de ponto, para apurações de frequência dos servidores públicos efetivos, contratados e terceirizados da Prefeitura Municipal de Buriticupu/MA.

**PROPOSTA DE PREÇOS INICIAL:**

**WORSERV DESENVOLVIMENTO  
E COMERCIO DE SOFTWARES  
LTDA**

**CNPJ: 10.786.517/0001-01**

Buriticupu - MA, em 08 de agosto de 2023.

# BINAR TECH

## PROPOSTA COMERCIAL

BURITIGUPU-MA  
Proc. 1906002/2023  
Fls. 1035  
Rub. AA

### PREGÃO ELETRÔNICO nº 033/2023

Tendo examinado minuciosamente as normas específicas do Pregão Eletrônico n.º 033/2023, cujo objeto é o Registro de preços visando futura e eventual contratação empresa para locação de relógios de pontos com software para coleta e tratamento dos registros de ponto, para apurações de frequência dos servidores públicos efetivos, contratados e terceirizados da Prefeitura Municipal de Buriticupu/MA, conforme as especificações constantes do Anexo I do Edital - Termo de Referência, e após tomar conhecimento de todas as condições lá estabelecidas, passamos a formular a seguinte proposta:

#### 1. PROPONENTE

Razão Social: WORKSERV DESENVOLVIMENTO E COMERCIO DE SOFTWARES LTDA- EPP

CNPJ nº 10.786.517/0001-01

Endereço Rua São Paulo, nº 909, Sala 601, 6º Andar, Ed. Com. Espelho das Águas, Centro, em Marechal Cândido Rondon – PR, CEP 85.960-000

Telefone (45) 3254-0570 ou (45) 99964-0266

E-mail [contratos@binartech.com.br](mailto:contratos@binartech.com.br)

Representante Legal: Carlos Eduardo Zanquetta Cardozo

Carteira de Identidade nº 7500065-0 SESP-PR

CPF nº 045.143.419-67

Cargo: Sócio Administrador

Endereço: Rua Paraná, 652, Apto 41, Centro, Marechal Candido Rondon - PR, CEP 85960-000

Valor total da proposta: R\$ 1.410.088,80 (um milhão, quatrocentos e dez mil e oitenta e oito reais e oitenta centavos).

PLANILHA DA PROPOSTA (ESPECIFICAÇÕES, QUANTITATIVOS E PREÇOS).

Item	Descrição do produto	Qtd.	Und	Marca/Modelo	V. Unit. R\$	V. Total Mensal R\$	Valor Máximo R\$
1	Locação Mensal de relógio de ponto eletrônico homologado pelo MTE e INMETRO com no mínimo Display Touch TFT 2.8" 240 X 320 Pixels, possibilite comunicação direta e automática entre o equipamento e o software, dispensando instalação de um comunicador. Capacidade armazenamento de no mínimo 1.000 digitais, que permita conectar o relógio na rede interna do órgão ou na internet. Incluindo instalação e manutenção preventiva corretiva.	310	SERV.	Henry/Primme SF Ponto	R\$ 337,54	R\$ 104.637,40	R\$ 1.255.648,80 anual
02	Locação Mensal de Software licença de sistema de ponto eletrônico armazenamento em com nuvem, que disponibilize acesso em tempo real de todos os usuários ao sistema possibilitando o download relatório próprio funcionário; Licença Mensal por funcionário. Incluindo instalação, treinamento suporte presencial e remoto.	5.500	SERV.	Própria	R\$ 2,34	R\$ 18.870,00	R\$ 154.440,00 anual

WORKSERV DESENVOLVIMENTO E COMÉRCIO DE SOFTWARES LTDA

CNPJ Nº. 10.786.517/0001-01

Rua São Paulo, nº 909 - Sala 601, 6º andar, Centro, Edifício Comercial Espelho das Águas, CEP 85.960-000, Fone: (45) 3254-0570, Marechal Cândido Rondon - Paraná.

[www.binartech.com.br](http://www.binartech.com.br)

VALOR TOTAL	R\$ 1.410.088,80
-------------	---------------------

Valor total da proposta: R\$ 1.410.088,80 (um milhão, quatrocentos e dez mil e oitenta e oito reais e oitenta centavos).

A validade desta proposta é de **60 (sessenta) dias corridos**, contados da data da abertura da sessão pública de PREGÃO ELETRÔNICO.

2. Declaro que nos preços indicados na planilha de preços acima, estão incluídos todos os custos, benefícios, encargos, tributos e demais contribuições pertinentes.
3. Declaro conhecer a legislação de regência desta licitação e que os serviços serão fornecidos de acordo com as condições estabelecidas neste Edital e seus anexos, que conhecemos e aceitamos em todos os seus termos.
4. O prazo de validade desta proposta é de abertura, conforme previsto no preâmbulo do Edital do Pregão Eletrônico n°. 033/2023.
5. Declaro que entregaremos os serviços licitados no prazo máximo de recebimento da Ordem de Fornecimento.
6. Declaro que providenciaremos a substituição do(s) serviços(s) rejeitado(s) no todo ou em parte pela contratante, na hipótese de não cumprirem com as especificações exigidas no Anexo I - Termo de Referência, quando do seu recebimento provisório, no prazo de até partir da notificação oficial feita pelo gestor/fiscal da contratação, sem qualquer custo para a Contratante.
7. Informamos, desde já, que, caso nos seja adjudicado o objeto da licitação, os pagamentos deverão ser creditados à CONTA CORRENTE N°.0859-1. AGENCIA N°. 35207-1. BANCO DO BRASIL em nome de WORKSERV DESENVOLVIMENTO E COMERCIO DE SOFTWARES LTDA.
8. Informamos que o Representante que assinará o(s) futuro(s) Contrato(s). será o Sr. Carlos Eduardo Zanquetta Cardozo, Portador do RG. sob o n°. 7500065-0 SESP/PR. e CPF n° 045.143.419-67 com residência na Rua Paraná, 652, Apto. 41, Centro, em Marechal Cândido Rondon – PR, CEP 85.960-000.

Marechal Cândido Rondon-PR, 03 de agosto de 2023.

Assinado digitalmente por CARLOS EDUARDO ZANQUETTA CARDOZO:04514341967  
ND: C=BR, O=ICP-Brasil, OU=Presencial, OU=40312893000151, OU=Secretaria da Receita Federal do Brasil - RFB, OU=RFB e-CPF A1, OU=(em branco), CN=CARLOS EDUARDO ZANQUETTA CARDOZO:04514341967  
Razão: Eu concordo com os termos definidos por minha assinatura neste documento  
Localização:  
Data: 2023.08.03 17:55:38-03'00'  
Faxit:PDF Reader Versão: 12.1.2

Carlos Eduardo Zanquetta Cardozo  
Sócio Administrador  
RG nº 7.500.065-0 SESP-PR  
CPF nº 045.143.419-67

WorkServ. Desenvolvimento e Comércio de Softwares.Ltda  
Rua São Paulo,909-Sala.601 6ºAndar  
Marechal Cândido Rondon-PR  
CNPJ 10.788.517/0001-01 I.E. 80478123-10  
Fone:(45) 3254-0570

WORKSERV DESENVOLVIMENTO E COMÉRCIO DE SOFTWARES LTDA  
CNPJ Nº. 10.786.517/0001-01

Rua São Paulo, nº 909 - Sala 601, 6º andar, Centro, Edifício Comercial Espelho das Águas,  
CEP 85.960-000, Fone: (45) 3254-0570, Marechal Cândido Rondon - Paraná.

[www.binartech.com.br](http://www.binartech.com.br)

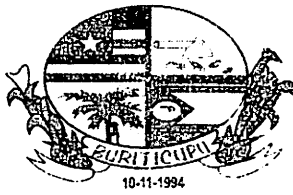

BURITICUPU-MA  
Proc. 1906002/2023  
Fls. 1077  
Rub. AA

**ESTADO DO MARANHÃO**  
**PREFEITURA MUNICIPAL DE BURITICUPU/MA**  
**CNPJ Nº 01.612.525/0001-40**  
**Rua São Raimundo, nº 01, CEP: 65.393-000, Centro – Buriticupu/MA**

Processo Administrativo nº 1906002/20  
Modalidade: Pregão Eletrônico nº 033/2023  
Tipo: Menor Preço por Item

Objeto: Registro de preços visando futura e eventual contratação empresa para locação de relógios de pontos com software para coleta e tratamento dos registros de ponto, para apurações de frequência dos servidores públicos efetivos, contratados e terceirizados da Prefeitura Municipal de Buriticupu/MA.

**DOCUMENTOS DE HABILITAÇÃO:**

**WORSERV DESENVOLVIMENTO  
E COMERCIO DE SOFTWARES  
LTDA**

**CNPJ: 10.786.517/0001-01**

Buriticupu - MA, em 08 de agosto de 2023.



## TRIBUNAL DE CONTAS DA UNIÃO

### Consulta Consolidada de Pessoa Jurídica

Este relatório tem por objetivo apresentar os resultados consolidados de consultas eletrônicas realizadas diretamente nos bancos de dados dos respectivos cadastros. A responsabilidade pela veracidade do resultado da consulta é do Órgão gestor de cada cadastro consultado. A informação relativa à razão social da Pessoa Jurídica é extraída do Cadastro Nacional da Pessoa Jurídica, mantido pela Receita Federal do Brasil.

Consulta realizada em: 31/07/2023 16:18:05

#### Informações da Pessoa Jurídica:

Razão Social: **WORKSERV DESENVOLVIMENTO E COMERCIO DE SOFTWARES LTDA**  
CNPJ: **10.786.517/0001-01**

#### Resultados da Consulta Eletrônica:

Órgão Gestor: **TCU**  
Cadastro: **Licitantes Inidôneos**  
Resultado da consulta: **Nada Consta**

Para acessar a certidão original no portal do órgão gestor, clique [AQUI](#).

Órgão Gestor: **CNJ**  
Cadastro: **CNIA - Cadastro Nacional de Condenações Cíveis por Ato de Improbidade Administrativa e Inelegibilidade**  
Resultado da consulta: **Nada Consta**

Para acessar a certidão original no portal do órgão gestor, clique [AQUI](#).

Órgão Gestor: **Portal da Transparência**  
Cadastro: **Cadastro Nacional de Empresas Inidôneas e Suspensas**  
Resultado da consulta: **Nada Consta**

Para acessar a certidão original no portal do órgão gestor, clique [AQUI](#).

Órgão Gestor: **Portal da Transparência**  
Cadastro: **CNEP - Cadastro Nacional de Empresas Punidas**  
Resultado da consulta: **Nada Consta**

Para acessar a certidão original no portal do órgão gestor, clique [AQUI](#).

Obs: A consulta consolidada de pessoa jurídica visa atender aos princípios de simplificação e racionalização de serviços públicos digitais. Fundamento legal: Lei nº 12.965, de 23 de abril de 2014, Lei nº 13.460, de 26 de junho de 2017, Lei nº 13.726, de 8 de outubro de 2018, Decreto nº 8.638 de 15, de janeiro de 2016.

le AA



BURITICUPI-MA  
Proc. 100600 2023  
Fis. 1089  
Rub. AA

## Sistema de Cadastramento Unificado de Fornecedores - SICAF

### Declaração

Declaramos para os fins previstos na Lei nº 8.666, de 1993, conforme documentação registrada no SICAF, que a situação do fornecedor no momento é a seguinte:

#### Dados do Fornecedor

CNPJ: 10.786.517/0001-01 DUNS®: 89\*\*\*\*\*88  
Razão Social: WORKSERV DESENVOLVIMENTO E COMERCIO DE SOFTWARES LTDA  
Nome Fantasia: BINAR TECH  
Situação do Fornecedor: Credenciado Data de Vencimento do Cadastro: 06/12/2023  
Natureza Jurídica: SOCIEDADE EMPRESÁRIA LIMITADA  
MEI: Não  
Porte da Empresa: Empresa de Pequeno

#### Ocorrências e Impedimentos

Ocorrência: Consta  
Impedimento de Licitar: Nada Consta

#### Níveis cadastrados:

##### I - Credenciamento

##### II - Habilitação Jurídica

##### III - Regularidade Fiscal e Trabalhista Federal

Receita Federal e PGFN Validade: 14/11/2023

FGTS Validade: 11/08/2023

Trabalhista (<http://www.tst.jus.br/certidao>) Validade: 18/11/2023

##### IV - Regularidade Fiscal Estadual/Distrital e Municipal

Receita Estadual/Distrital Validade: 18/08/2023

Receita Municipal Validade: 05/09/2023

##### V - Qualificação Técnica

##### VI - Qualificação Econômico-Financeira

Validade: 30/04/2024

Esta declaração é uma simples consulta e não tem efeito legal

Emitido em: 31/07/2023 16:11

CPF: 045.143.419-67 Nome: CARLOS EDUARDO ZANQUETTA CARDOZO

Ass: \_\_\_\_\_

**OITAVA ALTERAÇÃO CONTRATUAL  
WORKSERV DESENVOLVIMENTO E COMERCIO DE SOFTWARES LTDA  
CNPJ/MF: nº 10.786.517/0001-01  
NIRE: 412.0645864-2**

BURITICUPU-MA  
Proc. 1006002/2023  
Fls. 1080  
Rub. AA

**CARLOS EDUARDO ZANQUETTA CARDOZO**, brasileiro, casado sob o regime de comunhão parcial de bens, nascido em 29/06/1984, natural de Goioerê - PR, comerciante, inscrito no CPF/MF sob nº. 045.143.419-67, portador da carteira de identidade RG nº. 7500065-0 SESP-PR, residente e domiciliado na Rua Paraná, 652, Apto 41, Centro, Marechal Candido Rondon - PR, CEP 85960-000 e **CASSIANO LUIZ ZANATA BONOMO**, brasileiro, solteiro, nascido em 28/03/1978, natural de Umuarama - PR, comerciante, inscrito no CPF/MF sob nº. 017.977.659-22, portador da carteira de identidade RG nº. 5756093-2 SSP-PR, residente e domiciliado na Rua Fridolino Rauber, 2006, Loteamento Bem Te Vi, Marechal Candido Rondon - PR, CEP 85960-000, tem constituídos entre si, uma sociedade empresária limitada que gira nesta praça sob o nome de **WORKSERV DESENVOLVIMENTO E COMERCIO DE SOFTWARES LTDA**, com sede na Rua Independência, 880, Sala 2, Centro, Marechal Candido Rondon - PR, CEP 85960-000, e inscrita no CNPJ/MF sob nº. 10.786.517/0001-01, registrada na Junta Comercial do Paraná sob nº 412.0645864-2 em 22/04/2009; resolvem alterar o contrato social mediante as condições estabelecidas nas cláusulas seguintes:

**CLÁUSULA PRIMEIRA:** O endereço da presente empresa fica alterado para: Rua São Paulo, 909, Sala 601, 6º Andar, Edifício Comercial Espelho das Águas, Centro, Marechal Cândido Rondon - PR, CEP 85960-000.

**CLÁUSULA SEGUNDA:** Permanecem inalteradas as demais cláusulas vigentes que não colidirem com as disposições do presente instrumento.

**CLÁUSULA TERCEIRA:** À vista da modificação ora ajustada, consolida-se o contrato social, que passa a ter a seguinte redação:

**CONTRATO SOCIAL CONSOLIDADO  
WORKSERV DESENVOLVIMENTO E COMERCIO DE SOFTWARES LTDA  
CNPJ/MF: 10.786.517/0001-01  
NIRE: 412.0645864-2**

**CARLOS EDUARDO ZANQUETTA CARDOZO**, brasileiro, casado sob o regime de comunhão parcial de bens, nascido em 29/06/1984, natural de Goioerê - PR, comerciante, inscrito no CPF/MF sob nº. 045.143.419-67, portador da carteira de identidade RG nº. 7500065-0 SESP-PR, residente e domiciliado na Rua Paraná, 652, Apto 41, Centro, Marechal Candido Rondon - PR, CEP 85960-000 e **CASSIANO LUIZ ZANATA BONOMO**, brasileiro, solteiro, nascido em 28/03/1978, natural de Umuarama - PR, comerciante, inscrito no CPF/MF sob nº. 017.977.659-22, portador da carteira de identidade RG nº. 5756093-2 SSP-PR, residente e domiciliado na Rua



**OITAVA ALTERAÇÃO CONTRATUAL  
WORKSERV DESENVOLVIMENTO E COMERCIO DE SOFTWARES LTDA  
CNPJ/MF: nº 10.786.517/0001-01  
NIRE: 412.0645864-2**

BURITICUPU-MA  
Proc. 100000 2023  
Fls. 1081  
Rub. AA

Fridolino Rauber, 2006, Loteamento Bem Te Vi, Marechal Candido Rondon - PR, CEP 85960-000, tem constituídos entre si, uma sociedade empresária limitada que gira nesta praça sob o nome de **WORKSERV DESENVOLVIMENTO E COMERCIO DE SOFTWARES LTDA**, com sede na Rua São Paulo, 909, Sala 601, 6º Andar, Edifício Comercial Espelho das Águas, Centro, Marechal Cândido Rondon – PR, CEP 85960-000, e inscrita no CNPJ/MF sob nº. 10.786.517/0001-01, registrada na Junta Comercial do Paraná sob nº 412.0645864-2 em 22/04/2009, resolvem consolidar o contrato social mediante as condições estabelecidas nas cláusulas seguintes:

**CLÁUSULA PRIMEIRA:** A sociedade gira sob o nome empresarial de **WORKSERV DESENVOLVIMENTO E COMERCIO DE SOFTWARES LTDA** e tem sede e domicílio na Rua São Paulo, 909, Sala 601, 6º Andar, Edifício Comercial Espelho das Águas, Centro, Marechal Cândido Rondon – PR, CEP 85960-000.

**CLÁUSULA SEGUNDA:** A sociedade poderá a qualquer tempo, abrir ou fechar filial ou outra dependência, no país ou no exterior, mediante alteração contratual assinada por todos os sócios.

**CLÁUSULA TERCEIRA:** A sociedade iniciou suas atividades em 27/04/2009 e seu prazo de duração é por tempo indeterminado.

**CLÁUSULA QUARTA:** A sociedade tem por objeto a exploração no ramo de: Comercio varejista de equipamentos e suprimentos de informática, Desenvolvimento de programas de computador sob encomenda, Manutenção e reparação de relógios ponto e produtos de informática, Desenvolvimento e licenciamento de programas de computador customizáveis, Desenvolvimento e licenciamento de programas de computador não-customizáveis, Suporte técnico, manutenção e outros serviços em tecnologia da informação, Aluguel de equipamentos de cartão-ponto, Atividades de monitoramento de sistemas de segurança eletrônico, Tratamento de dados, provedores de serviços de aplicação e serviços de hospedagem na internet, Reparação e manutenção de computadores e de equipamentos periféricos e Aluguel de máquinas e equipamentos para escritório.

**CLÁUSULA QUINTA:** O capital social é de R\$ 600.000,00 (seiscentos mil reais), dividido em 600.000 (seiscentas mil) quotas no valor de R\$ 1,00 (um real), cada uma, subscritas e integralizadas, neste ato, em moeda corrente do País, pelos sócios e distribuídas da seguinte forma:

Nome	(%)	Quotas	Valor R\$
CARLOS EDUARDO ZANQUETTA CARDOZO	10,00	60.000	60.000,00
CASSIANO LUIZ ZANATA BONOMO	90,00	540.000	540.000,00
<b>TOTAL</b>	<b>100,00</b>	<b>600.000</b>	<b>600.000,00</b>

**CLÁUSULA SEXTA:** A responsabilidade de cada sócio é restrita ao valor de suas quotas, mas todos respondem solidariamente pela integralização do capital social, conforme dispõe

*(Handwritten signatures)*

**OITAVA ALTERAÇÃO CONTRATUAL**  
**WORKSERV DESENVOLVIMENTO E COMERCIO DE SOFTWARES LTDA**  
**CNPJ/MF: nº 10.786.517/0001-01**  
**NIRE: 412.0645864-2**

BURITICUPULMA  
Proc. 1006000 2023  
Fls. 1072  
Rub. AA

o art. 1.052 da Lei 10.406/2002.

**CLÁUSULA SÉTIMA:** As quotas são indivisíveis e não poderão ser cedidas ou transferidas a terceiros sem o consentimento dos outros sócios, a quem fica assegurado, em igualdade de condições e preço, o direito de preferência para a sua aquisição se postas à venda, formalizando, se realizada a cessão delas, a alteração contratual pertinente.

**Parágrafo único:** O sócio que pretenda ceder ou transferir todas ou parte de suas quotas deverá notificar por escrito aos outros sócios, discriminando a quantidade de quotas postas à venda, o preço, forma e prazo de pagamento, para que estes exerçam ou renunciem ao direito de preferência, o que deverão fazer dentro de 30 (trinta) dias, contados do recebimento da notificação ou em prazo maior a critério do sócio alienante. Se todos os sócios manifestarem seu direito de preferência, a cessão das quotas se fará na proporção das quotas que então possuírem. Decorrido esse prazo sem que seja exercido o direito de preferência, as quotas poderão ser livremente transferidas.

**CLÁUSULA OITAVA:** A administração da sociedade cabe a **CARLOS EDUARDO ZANQUETTA CARDOZO** com os poderes e atribuições de gerir e administrar os negócios da sociedade, representá-la ativa e passivamente, judicial e extra judicialmente, perante órgãos públicos, instituições financeiras, entidades privadas e terceiros em geral, bem como praticar todos os demais atos necessários à consecução dos objetivos ou à defesa dos interesses e direitos da sociedade, autorizado o uso do nome empresarial isoladamente.



**§1.º** - É vedado o uso do nome empresarial em atividades estranhas ao interesse social ou assumir obrigações seja em favor de qualquer dos quotistas ou de terceiros, bem como onerar ou alienar bens imóveis da sociedade, sem autorização do outro sócio.

**§2.º** - Faculta-se ao administrador, atuando isoladamente, constituir, em nome da sociedade, procuradores para período determinado, devendo o instrumento de mandato especificar os atos e operações a serem praticados.

**CLÁUSULA NONA:** Os sócios poderão, de comum acordo, fixar uma retirada mensal, a título de "pró-labore", observadas as disposições regulamentares pertinentes.

**CLÁUSULA DÉCIMA:** Ao término do exercício social, em 31 de dezembro, os administradores prestarão contas justificadas de sua administração, procedendo à elaboração do inventário, do balanço patrimonial e demais demonstrações contábeis requeridas pela legislação societária, elaboradas em conformidade com as Normas Brasileiras de Contabilidade, participando todos os sócios dos lucros ou perdas apurados, na mesma proporção das quotas de capital que possuem na sociedade.

**Parágrafo único** - A sociedade poderá levantar balanços ou balancetes patrimoniais em períodos inferiores há um ano, e o lucro apurado nessas demonstrações intermediárias, poderá ser distribuído mensalmente aos sócios, a título de Antecipação de Lucros, proporcionalmente às quotas de capital de cada um. Nesse caso será observada a reposição dos lucros quando a distribuição afetar o capital social, conforme estabelece o

**OITAVA ALTERAÇÃO CONTRATUAL  
WORKSERV DESENVOLVIMENTO E COMERCIO DE SOFTWARES LTDA  
CNPJ/MF: nº 10.786.517/0001-01  
NIRE: 412.0645864-2**

BURITICUPU-MA  
Proc. 1006007 2023  
Fls. 1073  
Rub. AA

art. 1.059 da Lei n.º 10.406/2002.

**CLÁUSULA DÉCIMA PRIMEIRA:** Nos quatro meses seguintes ao término do exercício social, os sócios deliberarão sobre as contas e designarão administradores quando for o caso.

**Parágrafo único** - Até 30 (trinta) dias antes da data marcada para a reunião, o balanço patrimonial e o de resultado econômico devem ser postos, por escrito, e com a prova do respectivo recebimento, à disposição dos sócios que não exerçam a administração.

**CLÁUSULA DÉCIMA SEGUNDA:** Falecendo ou interdito qualquer sócio, a sociedade continuará suas atividades com os herdeiros, sucessores e o incapaz. Não sendo possível ou inexistindo interesse destes ou dos sócios remanescentes, o valor de seus haveres será apurado e liquidado com base na situação patrimonial da sociedade, à data da resolução, verificada em balanço especialmente levantado.

**Parágrafo único** - O mesmo procedimento será adotado em outros casos em que a sociedade se resolva em relação a seu sócio.

**CLÁUSULA DÉCIMA TERCEIRA:** O Administrador declara, sob as penas da lei, que não está impedido de exercer a administração sociedade, por lei especial, ou em virtude de condenação criminal, ou por se encontrar sob os efeitos dela, a pena que vede, ainda que temporariamente, o acesso a cargos públicos; ou por crime falimentar, de prevaricação, peita ou suborno, concussão, peculato, ou contra a economia popular, contra o sistema financeiro nacional, contra normas de defesa da concorrência, contra as relações de consumo, fé pública ou a propriedade.

**CLÁUSULA DÉCIMA QUARTA:** Os sócios declaram sob as penas da lei, que a empresa se enquadra na situação de Empresa de Pequeno Porte, nos termos da Lei Complementar nº 123, de 14 de dezembro de 2006.

**CLÁUSULA DÉCIMA QUINTA:** Fica eleito o foro da comarca de Marechal Candido Rondon - PR para o exercício e o cumprimento dos direitos e obrigações resultantes deste contrato, com expressa renúncia a qualquer outro, por mais especial ou privilegiado que seja ou venha ser.

E por estarem assim, justos e contratados lavram e assinam, a presente, em via única, obrigando-se fielmente por si, seus herdeiros e sucessores legais a cumpri-lo em todos os seus termos.

Marechal Candido Rondon – PR, 11 de Janeiro de 2022

**CARLOS EDUARDO ZANQUETTA CARDOZO**

**CASSIANO LUIZ ZANATA BONOMO**



BURITICUPU-MA  
Proc. 100095 2023  
Fis. 1584  
Rub. 511

## ASSINATURA ELETRÔNICA

Certificamos que o ato da empresa WORKSERV DESENVOLVIMENTO E COMERCIO DE SOFTWARES LTDA consta assinado digitalmente por:

IDENTIFICAÇÃO DO(S) ASSINANTE(S)	
CPF/CNPJ	Nome
01797765922	CASSIANO LUIZ ZANATA BONOMO
04514341967	CARLOS EDUARDO ZANQUETTA CARDOZO



CERTIFICO O REGISTRO EM 07/02/2022 16:05 SOB Nº 20220230323.  
PROTOCOLO: 220230323 DE 04/02/2022.  
CÓDIGO DE VERIFICAÇÃO: 12201577786. CNPJ DA SEDE: 10786517000101.  
NIRE: 41206458642. COM EFEITOS DO REGISTRO EM: 11/01/2022.  
WORKSERV DESENVOLVIMENTO E COMERCIO DE SOFTWARES LTDA

SEBASTIAO MOTA  
SECRETÁRIO-GERAL  
[www.empresafacil.pr.gov.br](http://www.empresafacil.pr.gov.br)

A validade deste documento, se impresso, fica sujeito à comprovação de sua autenticidade nos respectivos portais, informando seus respectivos códigos de verificação.



# CNH Digital

Departamento Nacional de Trânsito

BURITIGUPI-MA  
Proc. 1406002/2023  
Fls. 1086  
Rubrica



VALIDA EM TODO O TERRITÓRIO NACIONAL  
2220436250

NOME CASSIANO LUIZ ZANATA BONOMO		
DOC. IDENTIDADE/ÓRG. EMISSOR/UF 57560932 SESP PR		
CPF 017.977.659-22	DATA NASCIMENTO 28/03/1976	
FILIAÇÃO LUIZ CELESTINO BONOMO GILMA MAURA ZANATA BONOMO		
PERMISSÃO A	ACC A	CAT. HAB. A2
Nº REGISTRO 61782590351	VALIDADE 22/06/2031	1ª HABILITAÇÃO 21/05/1996



OBSERVAÇÕES

*Cassiano*

ASSINATURA DO PORTADOR	
LOCAL MARECHAL CANDIDO RONDON, PR	DATA EMISSÃO 22/06/2021

ASSINADO DIGITALMENTE  
DEPARTAMENTO ESTADUAL DE TRÂNSITO

54861676651  
PR219779646

PARANÁ

DENATRAN CONTRAN

QR-CODE



Documento assinado com certificado digital em conformidade com a Medida Provisória nº 2200-2/2001. Sua validade poderá ser confirmada por meio do programa Assinador Serpro.

As orientações para instalar o Assinador Serpro e realizar a validação do documento digital estão disponíveis em:  
< <http://www.serpro.gov.br/assinador-digital> >, opção Validar Assinatura.

SERPRO / DENATRAN

*A*

*b*

*AA*

		<b>REPÚBLICA FEDERATIVA DO BRASIL</b>		BURITICUPU, MA Proc. 140690/2023 Fis. 108 Rub. AA
		<b>CADASTRO NACIONAL DA PESSOA JURÍDICA</b>		
NÚMERO DE INSCRIÇÃO <b>10.786.517/0001-01</b> MATRIZ	<b>COMPROVANTE DE INSCRIÇÃO E DE SITUAÇÃO CADASTRAL</b>		DATA DE ABERTURA <b>22/04/2009</b>	
NOME EMPRESARIAL <b>WORKSERV DESENVOLVIMENTO E COMERCIO DE SOFTWARES LTDA</b>				
TÍTULO DO ESTABELECIMENTO (NOME DE FANTASIA) <b>BINAR TECH</b>				PORTE <b>EPP</b>
CÓDIGO E DESCRIÇÃO DA ATIVIDADE ECONÔMICA PRINCIPAL <b>47.51-2-01 - Comércio varejista especializado de equipamentos e suprimentos de informática</b> ✓				
CÓDIGO E DESCRIÇÃO DAS ATIVIDADES ECONÔMICAS SECUNDÁRIAS <b>33.19-8-00 - Manutenção e reparação de equipamentos e produtos não especificados anteriormente</b> <b>62.01-5-01 - Desenvolvimento de programas de computador sob encomenda</b> <b>62.02-3-00 - Desenvolvimento e licenciamento de programas de computador customizáveis</b> <b>62.03-1-00 - Desenvolvimento e licenciamento de programas de computador não-customizáveis</b> <b>62.09-1-00 - Suporte técnico, manutenção e outros serviços em tecnologia da informação</b> <b>63.11-9-00 - Tratamento de dados, provedores de serviços de aplicação e serviços de hospedagem na internet</b> <b>77.33-1-00 - Aluguel de máquinas e equipamentos para escritórios</b> <b>77.39-0-99 - Aluguel de outras máquinas e equipamentos comerciais e industriais não especificados anteriormente, sem operador</b> <b>80.20-0-01 - Atividades de monitoramento de sistemas de segurança eletrônico</b> <b>95.11-8-00 - Reparação e manutenção de computadores e de equipamentos periféricos</b>				
CÓDIGO E DESCRIÇÃO DA NATUREZA JURÍDICA <b>206-2 - Sociedade Empresária Limitada</b>				
LOGRADOURO <b>R SAO PAULO</b>		NÚMERO <b>909</b>	COMPLEMENTO <b>SALA 601 ANDAR 6 EDIF C ESPELHO DAS AGUAS</b>	
CEP <b>85.960-000</b>	BAIRRO/DISTRITO <b>CENTRO</b>	MUNICÍPIO <b>MARECHAL CANDIDO RONDON</b>	UF <b>PR</b>	
ENDEREÇO ELETRÔNICO <b>ADMINISTRATIVO@BINARTECH.COM.BR</b>		TELEFONE <b>(45) 3254-0570</b>		
ENTE FEDERATIVO RESPONSÁVEL (EFR) *****				
SITUAÇÃO CADASTRAL <b>ATIVA</b>			DATA DA SITUAÇÃO CADASTRAL <b>22/04/2009</b>	
MOTIVO DE SITUAÇÃO CADASTRAL  				
SITUAÇÃO ESPECIAL *****			DATA DA SITUAÇÃO ESPECIAL *****	

Aprovado pela Instrução Normativa RFB nº 1.863, de 27 de dezembro de 2018.

Emitido no dia 01/08/2023 às 08:40:04 (data e hora de Brasília).

Página: 1/1



**MINISTÉRIO DA FAZENDA**  
**Secretaria da Receita Federal do Brasil**  
**Procuradoria-Geral da Fazenda Nacional**

BURITICUPU-MA  
Proc. 1906007 2023  
Fls. 1088  
Rub. AA

**CERTIDÃO NEGATIVA DE DÉBITOS RELATIVOS AOS TRIBUTOS FEDERAIS E À DÍVIDA ATIVA DA UNIÃO**

**Nome: WORKSERV DESENVOLVIMENTO E COMERCIO DE SOFTWARES LTDA**  
**CNPJ: 10.786.517/0001-01**

Ressalvado o direito de a Fazenda Nacional cobrar e inscrever quaisquer dívidas de responsabilidade do sujeito passivo acima identificado que vierem a ser apuradas, é certificado que não constam pendências em seu nome, relativas a créditos tributários administrados pela Secretaria da Receita Federal do Brasil (RFB) e a inscrições em Dívida Ativa da União (DAU) junto à Procuradoria-Geral da Fazenda Nacional (PGFN).

Esta certidão é válida para o estabelecimento matriz e suas filiais e, no caso de ente federativo, para todos os órgãos e fundos públicos da administração direta a ele vinculados. Refere-se à situação do sujeito passivo no âmbito da RFB e da PGFN e abrange inclusive as contribuições sociais previstas nas alíneas 'a' a 'd' do parágrafo único do art. 11 da Lei nº 8.212, de 24 de julho de 1991.

A aceitação desta certidão está condicionada à verificação de sua autenticidade na Internet, nos endereços <<http://rfb.gov.br>> ou <<http://www.pgfn.gov.br>>.

Certidão emitida gratuitamente com base na Portaria Conjunta RFB/PGFN nº 1.751, de 2/10/2014.

Emitida às 15:15:33 do dia 18/05/2023 <hora e data de Brasília>.

Válida até 14/11/2023.

Código de controle da certidão: **9ED0.2C23.89D9.5D3A**

Qualquer rasura ou emenda invalidará este documento.

↓

6

AA



Voltar      Imprimir

BURITICUPU-MA  
Proc. 1006098/2023  
Fls. 1089  
Rub. AA

**CAIXA**  
CAIXA ECONÔMICA FEDERAL

**Certificado de Regularidade  
do FGTS - CRF**

**Inscrição:** 10.786.517/0001-01 ✓  
**Razão Social:** WORKSERV DESENVOLVIMENTO E COMERCIO DE SOFTWARES LTDA ✓  
**Endereço:** RUA SAO PAULO 909 SALA 601 / CENTRO / MARECHAL CANDIDO  
RONDON / PR / 85960-000

A Caixa Econômica Federal, no uso da atribuição que lhe confere o Art. 7, da Lei 8.036, de 11 de maio de 1990, certifica que, nesta data, a empresa acima identificada encontra-se em situação regular perante o Fundo de Garantia do Tempo de Serviço - FGTS.

O presente Certificado não servirá de prova contra cobrança de quaisquer débitos referentes a contribuições e/ou encargos devidos, decorrentes das obrigações com o FGTS.

**Validade:** 13/07/2023 a 11/08/2023 ✓

**Certificação Número:** 2023071320211931984952

Informação obtida em 20/07/2023 11:48:52

A utilização deste Certificado para os fins previstos em Lei esta condicionada a verificação de autenticidade no site da Caixa:  
**www.caixa.gov.br**



PODER JUDICIÁRIO  
JUSTIÇA DO TRABALHO

BURITICUPU, MA  
Proc. 1906002/2023  
Fls. 1890  
Rub. JA

## CERTIDÃO NEGATIVA DE DÉBITOS TRABALHISTAS

Nome: WORKSERV DESENVOLVIMENTO E COMERCIO DE SOFTWARES LTDA (MATRIZ E FILIAIS)

CNPJ: 10.786.517/0001-01/

Certidão nº: 21932141/2023

Expedição: 22/05/2023, às 13:35:47

Validade: 18/11/2023/- 180 (cento e oitenta) dias, contados da data de sua expedição.

Certifica-se que **WORKSERV DESENVOLVIMENTO E COMERCIO DE SOFTWARES LTDA (MATRIZ E FILIAIS)**, inscrito(a) no CNPJ sob o nº **10.786.517/0001-01**, **NÃO CONSTA** como inadimplente no Banco Nacional de Devedores Trabalhistas.

Certidão emitida com base nos arts. 642-A e 883-A da Consolidação das Leis do Trabalho, acrescentados pelas Leis ns.º 12.440/2011 e 13.467/2017, e no Ato 01/2022 da CGJT, de 21 de janeiro de 2022. Os dados constantes desta Certidão são de responsabilidade dos Tribunais do Trabalho.

No caso de pessoa jurídica, a Certidão atesta a empresa em relação a todos os seus estabelecimentos, agências ou filiais.

A aceitação desta certidão condiciona-se à verificação de sua autenticidade no portal do Tribunal Superior do Trabalho na Internet (<http://www.tst.jus.br>).



Certidão emitida gratuitamente.

### INFORMAÇÃO IMPORTANTE

Do Banco Nacional de Devedores Trabalhistas constam os dados necessários à identificação das pessoas naturais e jurídicas inadimplentes perante a Justiça do Trabalho quanto às obrigações estabelecidas em sentença condenatória transitada em julgado ou em acordos judiciais trabalhistas, inclusive no concernente aos recolhimentos previdenciários, a honorários, a custas, a emolumentos ou a recolhimentos determinados em lei; ou decorrentes de execução de acordos firmados perante o Ministério Público do Trabalho, Comissão de Conciliação Prévia ou demais títulos que, por disposição legal, contiver força executiva.

*[Assinatura]*

*[Assinatura]*

	<b>SINTEGRA</b> Consulta Pública ao Cadastro do Estado do Paraná	
-----------------------------------------------------------------------------------	------------------------------------------------------------------------	-------------------------------------------------------------------------------------

**IDENTIFICAÇÃO**

Cadastro atualizado até  
a data da consulta  Data/Hora Host  
CELEPAR  
01/08/2023 - 08:47:37

<b>CNPJ:</b>	10.786.517/0001-01	<b>Inscrição Estadual:</b>	90478123-10
<b>Nome Empresarial:</b>	WORKSERV DESENVOLVIMENTO E COMERCIO DE SOFTWARES LTDA		

BURITIGUPU-MA  
Proc. 1408003 2023  
Fis. 1001  
Rua AA

**ENDEREÇO**

<b>Logradouro:</b>	RUA SAO PAULO		
<b>Número:</b>	909	<b>Complemento:</b>	SL 601 AND 6
<b>Bairro:</b>	CENTRO		
<b>Município:</b>	MARECHAL CANDIDO RONDON	<b>UF:</b>	PR
<b>CEP:</b>	85.960-000	<b>Telefone:</b>	(45)3254-0570
<b>E-mail:</b>	ADMINISTRATIVO@BINARTECH.COM.BR		

**INFORMAÇÕES COMPLEMENTARES**

<b>Atividade Econômica Principal:</b>	4751201 - COMERCIO VAREJISTA ESPECIALIZADO DE EQUIPAMENTOS E SUPRIMENTOS DE INFORMATICA
<b>Atividade(s) Econômica(s) Secundária(s):</b>	6201501 - DESENVOLVIMENTO DE PROGRAMAS DE COMPUTADOR SOB ENCOMENDA 8020001 - ATIVIDADES DE MONITORAMENTO DE SISTEMAS DE SEGURANCA ELETRONICOS 6202300 - DESENVOLVIMENTO E LICENCIAMENTO DE PROGRAMAS DE COMPUTADOR CUSTOMIZAVEIS 6203100 - DESENVOLVIMENTO E LICENCIAMENTO DE PROGRAMAS DE COMPUTADOR NAO-CUSTOMIZAVEIS 6209100 - SUPORTE TECNICO, MANUTENCAO E OUTROS SERVICOS EM TECNOLOGIA DA INFORMACAO 9511800 - REPARACAO E MANUTENCAO DE COMPUTADORES E DE EQUIPAMENTOS PERIFERICOS
<b>Início das Atividades:</b>	05/2009
<b>Situação Atual:</b>	HABILITADO - DESDE 05/2009
<b>Situação Cadastral:</b>	ATIVO - DESDE 05/2009
<b>Regime Tributário:</b>	REGIME NORMAL / SUBLIMITE SIMPLES NACIONAL - DIA 12 DO MES+1
<b>SPED (EFD, NF-e, CT-e):</b>	<a href="#">Maiores informações clique aqui</a>

OBSERVAÇÃO: Os dados acima são baseados em informações fornecidas pelo próprio contribuinte cadastrado. Não valem como certidão de sua efetiva existência de fato e de direito, não são oponíveis à Fazenda e nem excluem a responsabilidade tributária derivada de operações com ele ajustadas.

[Consultar novo contribuinte do Paraná](#)

[Acessar cadastro de outros Estados](#)



Governo do Estado do Paraná  
Secretaria de Estado da Indústria, Comércio e Serviços  
Junta Comercial do Estado do Paraná



## CERTIDÃO SIMPLIFICADA

Sistema Nacional de Registro de Empresas Mercantis - SINREM

Certificamos que as informações abaixo constam dos documentos arquivados  
nesta Junta Comercial e são vigentes na data da sua expedição.

Nome Empresarial: WORKSERV DESENVOLVIMENTO E COMERCIO DE SOFTWARES LTDA			Protocolo: PRC2316582798		
NIRE : 41206458642 Natureza Jurídica: Sociedade Empresária Limitada					
NIRE (Sede) 41206458642	CNPJ 10.786.517/0001-01	Data de Ato Constitutivo 22/04/2009	Início de Atividade 27/04/2009		
<b>Endereço Completo</b> Rua SAO PAULO, Nº 909, SALA 601 ANDAR 6 EDIF C ESPELHO DAS AGUAS, CENTRO - Marechal Cândido Rondon/PR - CEP 85960-000					
<b>Objeto Social</b> COMERCIO VAREJISTA DE EQUIPAMENTOS E SUPRIMENTOS DE INFORMATICA, DESENVOLVIMENTO DE PROGRAMAS DE COMPUTADOR SOB ENCOMENDA, MANUTENCAO E REPARACAO DE RELOGIOS PONTO E PRODUTOS DE INFORMATICA, DESENVOLVIMENTO E LICENCIAMENTO DE PROGRAMAS DE COMPUTADOR CUSTOMIZAVEIS, DESENVOLVIMENTO E LICENCIAMENTO DE PROGRAMAS DE COMPUTADOR NAO-CUSTOMIZAVEIS, SUPORTE TECNICO, MANUTENCAO E OUTROS SERVICOS EM TECNOLOGIA DA INFORMACAO, ALUGUEL DE EQUIPAMENTOS DE CARTAO-PONTO, ATIVIDADES DE MONITORAMENTO DE SISTEMAS DE SEGURANCA ELETRONICO, TRATAMENTO DE DADOS, PROVEDORES DE SERVICOS DE APLICACAO E SERVICOS DE HOSPEDAGEM NA INTERNET, REPARACAO E MANUTENCAO DE COMPUTADORES E DE EQUIPAMENTOS PERIFERICOS E ALUGUEL DE MAQUINAS E EQUIPAMENTOS PARA ESCRITORIO					
<b>Capital Social</b> R\$ 600.000,00 (seiscentos mil reais) <b>Capital Integralizado</b> R\$ 600.000,00 (seiscentos mil reais)		<b>Porte</b> EPP (Empresa de Pequeno Porte)		<b>Prazo de Duração</b> Indeterminado	
<b>Dados do Sócio</b>					
<b>Nome</b> CARLOS EDUARDO ZANQUETTA CARDOZO	<b>CPF/CNPJ</b> 045.143.419-67	<b>Participação no capital</b> R\$ 60.000,00	<b>Espécie de sócio</b> Sócio	<b>Administrador</b> S	<b>Término do mandato</b> Indeterminado
<b>Nome</b> CASSIANO LUIZ ZANATA BONOMO	<b>CPF/CNPJ</b> 017.977.659-22	<b>Participação no capital</b> R\$ 540.000,00	<b>Espécie de sócio</b> Sócio	<b>Administrador</b> N	<b>Término do mandato</b> Indeterminado
<b>Dados do Administrador</b>					
<b>Nome</b> CARLOS EDUARDO ZANQUETTA CARDOZO	<b>CPF</b> 045.143.419-67	<b>Término do mandato</b> Indeterminado			
<b>Último Arquivamento</b>				<b>Situação</b>	
<b>Data</b> 07/02/2022	<b>Número</b> 20220230323	<b>Ato/eventos</b> 002 / 021 - ALTERACAO DE DADOS (EXCETO NOME EMPRESARIAL)		<b>ATIVA</b> <b>Status</b> SEM STATUS	

Esta certidão foi emitida automaticamente em 28/06/2023, às 10:50:11 (horário de Brasília).  
Se impressa, verificar sua autenticidade no <https://www.empresafacil.pr.gov.br>, com o código 05VCQYAS.



PRC2316582798

LEANDRO MARCOS RAYSEL BISCAIA  
Secretário(a) Geral



Estado do Paraná  
Secretaria de Estado da Fazenda  
Receita Estadual do Paraná

BURITICUPUNA  
Proc. 1006002 2023  
Fis. 1093  
Rub. #

*site com problema  
para validar*

## Certidão Negativa

Itens Tributários e de Dívida Ativa Estadual  
Nº 030195039-00

Cert. para o CNPJ/MF: 10.786.517/0001-01  
Nome: SERV DESENVOLVIMENTO E COMERCIO DE SOFTWARES LTDA

Ressalvado o direito da Fazenda Pública Estadual inscrever e cobrar débitos ainda não registrados ou que venham a ser apurados, certificamos que, verificando os registros da Secretaria de Estado da Fazenda, constatamos não existir pendências em nome do contribuinte acima identificado, nesta data.

Obs.: Esta Certidão engloba todos os estabelecimentos da empresa e refere-se a débitos de natureza tributária e não tributária, bem como ao descumprimento de obrigações tributárias acessórias.

**Válida até 18/08/2023 - Fornecimento Gratuito**

A autenticidade desta certidão deverá ser confirmada via Internet  
[www.fazenda.pr.gov.br](http://www.fazenda.pr.gov.br)

↓

b

GA



MUNICÍPIO DE MARECHAL CÂNDIDO RONDON  
ESTADO DO PARANÁ  
SECRETARIA MUNICIPAL DA FAZENDA

BURITICUPUNA  
Proc. 1909002 2023  
Fls. 1094  
Rub. AA

CERTIDÃO NEGATIVA DE TRIBUTOS MUNICIPAIS  
Nº 11186/2023

CONTRIBUINTE

Autenticidade:

WGT211206-000-  
OQMIGTRECLAVLO-1

Requerente:		
Contribuinte	WORKSERV DESENVOLVIMENTO E COMERCIO DE SOFTWARES LTDA ✓	3041980
CNPJ/CPF:	10.786.517/0001-01 ✓	
Endereço:	RUA SÃO PAULO	909
Cidade:	Marechal Cândido Rondon	PR

FINALIDADE

COMPROVAÇÃO PRÓPRIA

INF. ADICIONAIS

CERTIFICO, para os devidos fins, que de conformidade com as informações prestadas pelos Órgãos competentes desta Prefeitura, sobre o Contribuinte, NÃO CONSTAM DÉBITOS referentes a Tributos Municipais, vencidos, inscritos ou não em Dívida Ativa, até a presente data.

Ressalvado o direito da Fazenda Municipal cobrar inscrever quaisquer dividas sobre o contribuinte acima identificado que vierem a ser apuradas.

A presente CERTIDÃO é válida sem rasuras por 60(sessenta) dias. ✓



MARECHAL CÂNDIDO RONDON, 5 de julho de 2023. ✓

WGT211206-000-OQMIGTRECLAVLO-1

Emitido por

Rua Espírito Santo, 777 - Fone/Fax (045) 3284-8828 - Centro - CEP 85960-000 - Marechal Cândido Rondon - PR  
Home-page: www.mcr.pr.gov.br

# REPÚBLICA FEDERATIVA DO BRASIL



BURITICUPU-MA  
Proc. 1406007-2023  
Fis. 1095  
Rub. #

**COMARCA DE MARECHAL CÂNDIDO RONDON - ESTADO DO PARANÁ**  
CARTÓRIO DO DISTRIBUIDOR, PARTIDOR, CONTADOR, DEPOSITÁRIO PÚBLICO E AVALIADOR JUDICIAL  
**FÓRUM ARTHUR HERÁCLIO GOMES FILHO**

*Maria Terezinha Sequinel de Camargo*  
TITULAR

Cristiane Weber  
Geordan Fernando Putzke  
Graciele Martins Leusch  
Sandra Mara Signore  
JURAMENTADOS

## CERTIDÃO (NEGATIVA)

CERTIFICO, a pedido da parte interessada, que revendo os livros e sistema informatizado de distribuição CÍVEL (Cível) sob minha guarda, existentes neste cartório, verifiquei **não constar** nenhuma **AÇÃO DE FALÊNCIA, RECUPERAÇÃO JUDICIAL** ou **CONCORDATA**, contra:

**WORKSERV DESENVOLVIMENTO E COMERCIO DE SOFTWARES LTDA**— inscrita no CNPJ sob nº 10.786.517/0001-01, com sede na Rua São Paulo, nº 909, sala 601, Centro, neste Município e Comarca.

CERTIFICO, mais que, procedi buscas a partir da data do sinistro do Fórum local em 31-01-87, inclusive em processos salvos e redistribuídos.

O REFERIDO É VERDADE E DOU FÉ.  
Marechal Cândido Rondon- Pr., 28 de junho de 2023. ✓

Comarca de Marechal Cândido Rondon  
Estado do Paraná  
CARTÓRIO DISTRIBUIDOR, CONTADOR, PARTIDOR,  
DEPOSITÁRIO PÚBLICO E AVALIADOR JUDICIAL  
Rua Paraíba, 541 Centro  
CNPJ 05.399.393/0001-71  
Maria Terezinha Sequinel de Camargo  
C/Scal

MARIA  
TEREZINHA  
SEQUINEL DE  
CAMARGO:05  
399393000171

Assinado de forma  
digital por MARIA  
TEREZINHA  
SEQUINEL DE  
CAMARGO:0539939  
3000171  
Dados: 2023.06.28  
14:46:41 -03'00'

Rua Paraíba , 541– Centro – Edifício Fórum - Mal. Cândido Rondon – PR  
CEP 85960-000 Fone/Fax: (45) 3254-9709

k

GA

BURITIGUIBU-MA  
Proc. 1006007/2023  
Fls. 1046  
Rub. JA

PAGINA: 00001

**TERMO DE ABERTURA**

Contém este LIVRO DIÁRIO número 014 (quatorze), 00370 (trezentas e setenta) PAGINAS numeradas eletronicamente do número 00001 ao número 00370 e se destina a escrituração dos lançamentos das operações próprias do estabelecimento do contribuinte abaixo identificado.

Razão Social: WORKSERV DESENVOLVIMENTO E COMERCIO DE SOFTWARES LTDA  
Endereço: RUA SÃO PAULO, 909, SALA 601  
Bairro: CENTRO  
Cidade: MARECHAL CÂNDIDO RONDON  
Estado: PR  
CEP: 85.960-000  
Registro na Junta Comercial do Paraná: 41206458642  
Data do Registro: 22/04/2009  
Inscrição Estadual: 90478123-10  
C.N.P.J./C.P.F.: 10.786.517/0001-01  
Data de Encerramento do Exercício Social: 31/12/2022 /

MARECHAL CÂNDIDO RONDON , 01 de Janeiro de 2022 /

CARLOS EDUARDO ZANQUETTA CARDOZO  
SOCIO ADMINISTRADOR  
RG: 7.500.065-0 SSP/PR  
CPF: 045.143.419-67

GILMAR JOSE MINKS  
CONTADOR  
CPF: 407.810.119-49  
CRC: 024369/O-1 UF: PR

GA



CNPJ: 10.786.517/0001-01  
Consolidação: Empresa

Período: 01/01/2022 a 31/12/2022

Mês/Ano: 01/2022

Dia	Conta	Red.	Histórico	Lote/Lcto	Débito	Crédito
1	233010002 RESULTADO DO EXERCÍCIO EM CURSO	195-3	TRANSFERENCIA DE SALDO	0/5972404	1.552.450,78	0,00
1	233010003 LUCROS ACUMULADOS	463-4	TRANSFERENCIA DE SALDO	0/5972404	0,00	1.552.450,78
1	123010004 VEÍCULOS	534-7	AJUSTE REF. VALOR DE VENDA DO VEICULO PLACA AYB-2978 QUE ORA ESTA REGULARIZADO.	0/6181900	5.468,50	0,00
1	233010004 AJUSTES DE EXERCÍCIOS ANTERIORES	625-4	AJUSTE REF. VALOR DE VENDA DO VEICULO PLACA AYB-2978 QUE ORA ESTA REGULARIZADO.	0/6181900	0,00	5.468,50
1	221010002 BANCO SICOOB LP	670-0	TRANSFERENCIA DE SALDO DE L.P P/ C.P	0/6208394	50.000,11	0,00
1	212010007 SICOOB C.P. - CONTRATO Nº 159826	669-6	TRANSFERENCIA DE SALDO DE L.P P/ C.P	0/6208394	0,00	50.000,11
<b>Total do Dia:</b>					<b>1.607.919,39</b>	<b>1.607.919,39</b>
3	211010001 HENRY EQUIP ELETR. E SIST	460-0	DUPLICATA - PGTO N. 75718 - 2/2	0/5986163	426,73	0,00
3	111010001 CAIXA GERAL	1-9	DUPLICATA - PGTO N. 75718 - 2/2	0/5986163	0,00	426,73
3	111010001 CAIXA GERAL	1-9	Nota 15389 - FME FUNDO MUNICIPAL DE EDUCACAO	587/5990789	1.333,30	0,00
3	311020001 RECEITA COM SERVIÇOS PRESTADOS	203-8	Nota 15389 - FME FUNDO MUNICIPAL DE EDUCACAO	587/5990789	0,00	1.333,30
3	111010001 CAIXA GERAL	1-9	Nota 15390 - FME FUNDO MUNICIPAL DE EDUCACAO	587/5990791	2.133,28	0,00
3	311020001 RECEITA COM SERVIÇOS PRESTADOS	203-8	Nota 15390 - FME FUNDO MUNICIPAL DE EDUCACAO	587/5990791	0,00	2.133,28
3	111010001 CAIXA GERAL	1-9	Nota 15391 - OSVINO RICARDI	587/5990793	696,00	0,00
3	311020001 RECEITA COM SERVIÇOS PRESTADOS	203-8	Nota 15391 - OSVINO RICARDI	587/5990793	0,00	696,00
3	111020002 BANCO DO BRASIL SA	3-5	DEPOSITO - EFETUADO MES 01/22	627/6175959	2.489,44	0,00
3	111010001 CAIXA GERAL	1-9	DEPOSITO - EFETUADO MES 01/22	627/6175959	0,00	2.489,44
3	111020002 BANCO DO BRASIL SA	3-5	DEPOSITO - EFETUADO MES 01/22	627/6175960	840,00	0,00
3	111010001 CAIXA GERAL	1-9	DEPOSITO - EFETUADO MES 01/22	627/6175960	0,00	840,00
3	111020002 BANCO DO BRASIL SA	3-5	DEPOSITO - EFETUADO MES 01/22	627/6175961	420,00	0,00
3	111010001 CAIXA GERAL	1-9	DEPOSITO - EFETUADO MES 01/22	627/6175961	0,00	420,00
3	111020002 BANCO DO BRASIL SA	3-5	SAQUE C/ CARTAO 01/22	627/6175962	58.000,00	0,00
3	111010001 CAIXA GERAL	1-9	SAQUE C/ CARTAO 01/22	627/6175962	0,00	58.000,00
3	111020002 BANCO DO BRASIL SA	3-5	SAQUE C/ CARTAO 01/22	627/6175963	30.000,00	0,00
3	111010001 CAIXA GERAL	1-9	SAQUE C/ CARTAO 01/22	627/6175963	0,00	30.000,00
3	111020002 BANCO DO BRASIL SA	3-5	SAQUE C/ CARTAO 01/22	627/6175964	149,90	0,00
3	111010001 CAIXA GERAL	1-9	SAQUE C/ CARTAO 01/22	627/6175964	0,00	149,90
3	111020002 BANCO DO BRASIL SA	3-5	SAQUE C/ CARTAO 01/22	627/6175965	2.598,26	0,00
3	111010001 CAIXA GERAL	1-9	SAQUE C/ CARTAO 01/22	627/6175965	0,00	2.598,26
3	111020002 BANCO DO BRASIL SA	3-5	SAQUE C/ CARTAO 01/22	627/6175966	426,73	0,00
3	111010001 CAIXA GERAL	1-9	SAQUE C/ CARTAO 01/22	627/6175966	0,00	426,73
3	111020002 BANCO DO BRASIL SA	3-5	SAQUE C/ CARTAO 01/22	627/6175967	70,00	0,00
3	111010001 CAIXA GERAL	1-9	SAQUE C/ CARTAO 01/22	627/6175967	0,00	70,00
3	111020002 BANCO DO BRASIL SA	3-5	SAQUE C/ CARTAO 01/22	627/6175968	250,00	0,00
3	111010001 CAIXA GERAL	1-9	SAQUE C/ CARTAO 01/22	627/6175968	0,00	250,00
3	111020002 BANCO DO BRASIL SA	3-5	SAQUE C/ CARTAO 01/22	627/6175969	10,00	0,00
3	111010001 CAIXA GERAL	1-9	SAQUE C/ CARTAO 01/22	627/6175969	0,00	10,00
3	111020002 BANCO DO BRASIL SA	3-5	SAQUE C/ CARTAO 01/22	628/6178832	342,11	0,00
3	111010001 CAIXA GERAL	1-9	SAQUE C/ CARTAO 01/22	628/6178832	0,00	342,11
3	111020002 BANCO DO BRASIL SA	3-5	SAQUE C/ CARTAO 01/22	628/6178833	430,70	0,00
3	111010001 CAIXA GERAL	1-9	SAQUE C/ CARTAO 01/22	628/6178833	0,00	430,70
3	111020002 BANCO DO BRASIL SA	3-5	SAQUE C/ CARTAO 01/22	628/6178834	2,64	0,00
3	111010001 CAIXA GERAL	1-9	SAQUE C/ CARTAO 01/22	628/6178834	0,00	2,64
3	111020002 BANCO DO BRASIL SA	3-5	SAQUE C/ CARTAO 01/22	628/6178835	12.000,00	0,00
3	111010001 CAIXA GERAL	1-9	SAQUE C/ CARTAO 01/22	628/6178835	0,00	12.000,00
3	111020002 BANCO DO BRASIL SA	3-5	SAQUE C/ CARTAO 01/22	628/6178836	30.000,00	0,00
3	111010001 CAIXA GERAL	1-9	SAQUE C/ CARTAO 01/22	628/6178836	0,00	30.000,00
3	111020002 BANCO DO BRASIL SA	3-5	SAQUE C/ CARTAO 01/22	628/6178837	1.500,00	0,00
3	111010001 CAIXA GERAL	1-9	SAQUE C/ CARTAO 01/22	628/6178837	0,00	1.500,00
3	111020002 BANCO DO BRASIL SA	3-5	SAQUE C/ CARTAO 01/22	628/6178838	15.000,00	0,00
3	111010001 CAIXA GERAL	1-9	SAQUE C/ CARTAO 01/22	628/6178838	0,00	15.000,00
3	111020002 BANCO DO BRASIL SA	3-5	SAQUE C/ CARTAO 01/22	628/6178839	0,17	0,00
3	111010001 CAIXA GERAL	1-9	SAQUE C/ CARTAO 01/22	628/6178839	0,00	0,17
3	111020002 BANCO DO BRASIL SA	3-5	SAQUE C/ CARTAO 01/22	628/6178840	47,50	0,00
3	111010001 CAIXA GERAL	1-9	SAQUE C/ CARTAO 01/22	628/6178840	0,00	47,50
3	111020002 BANCO DO BRASIL SA	3-5	SAQUE C/ CARTAO 01/22	628/6178841	9,76	0,00
3	111010001 CAIXA GERAL	1-9	SAQUE C/ CARTAO 01/22	628/6178841	0,00	9,76
3	111020002 BANCO DO BRASIL SA	3-5	SAQUE C/ CARTAO 01/22	628/6178842	19,52	0,00
3	111010001 CAIXA GERAL	1-9	SAQUE C/ CARTAO 01/22	628/6178842	0,00	19,52
3	212010007 SICOOB C.P. - CONTRATO Nº 159826	669-6	EMPRESTIMO - PGTO PARCELA 07/28	629/6180728	4.304,53	0,00
3	111020007 SICOOB	597-5	EMPRESTIMO - PGTO PARCELA 07/28	629/6180728	0,00	4.304,53
3	111020007 SICOOB	597-5	DEPOSITO - EFETUADO MES 01/22	629/6180729	58.000,00	0,00
3	111010001 CAIXA GERAL	1-9	DEPOSITO - EFETUADO MES 01/22	629/6180729	0,00	58.000,00
3	111010001 CAIXA GERAL	1-9	SAQUE C/ CARTAO 01/22	629/6180730	15.000,00	0,00
3	111020007 SICOOB	597-5	SAQUE C/ CARTAO 01/22	629/6180730	0,00	15.000,00
3	111010001 CAIXA GERAL	1-9	SAQUE C/ CARTAO 01/22	629/6180731	12.000,00	0,00
3	111020007 SICOOB	597-5	SAQUE C/ CARTAO 01/22	629/6180731	0,00	12.000,00
3	111010001 CAIXA GERAL	1-9	SAQUE C/ CARTAO 01/22	629/6180732	15.000,00	0,00
3	111020007 SICOOB	597-5	SAQUE C/ CARTAO 01/22	629/6180732	0,00	15.000,00
3	423010001 COMISSÕES BANCÁRIAS	312-3	BANCO JUROS E COMISSOES 01/22	629/6180733	1,90	0,00
3	111020007 SICOOB	597-5	BANCO JUROS E COMISSOES 01/22	629/6180733	0,00	1,90
3	215040001 HDI SEGUROS S.A	576-2	VALOR NÃO LANÇADO ANTERIORMENTE QUE ORA ESTA SENDO REGULARIZADO.	0/6181670	8.675,17	0,00
3	111010001 CAIXA GERAL	1-9	VALOR NÃO LANÇADO ANTERIORMENTE QUE ORA ESTA SENDO REGULARIZADO.	0/6181670	0,00	8.675,17
3	211010001 HENRY EQUIP ELETR. E SIST	460-0	DUPLICATA - PGTO N. 75178 - 3/3	0/6182026	430,36	0,00
3	111010001 CAIXA GERAL	1-9	DUPLICATA - PGTO N. 75178 - 3/3	0/6182026	0,00	430,36
3	111010001 CAIXA GERAL	1-9	EMPRESTIMO CONT NO BANCO C11633147-6	0/6209304	49.188,00	0,00
3	212030001 (-) ENCARGOS FINANCEIROS A APROPRIAR	740-4	EMPRESTIMO CONT NO BANCO C11633147-6	0/6209307	6.261,84	0,00
3	212010009 SICREDI C.P. - CONTRATO Nº C11633147	730-7	EMPRESTIMO CONT NO BANCO C11633147-6	0/6209309	0,00	36.966,56
3	221010001 SICREDI L.P.	574-6	EMPRESTIMO CONT NO BANCO C11633147-6	0/6209310	0,00	18.483,28
3	212010009 SICREDI C.P. - CONTRATO Nº C11633147	730-7	EMPRESTIMO - PGTO PARCELA 01 a 04/24	0/6209317	9.241,64	0,00
3	111010001 CAIXA GERAL	1-9	EMPRESTIMO - PGTO PARCELA 01 a 04/24	0/6209317	0,00	9.241,64
3	423020003 JUROS PASSIVOS	317-4	ENCARGOS APROPRIADOS PARCELA 01/24 - C11633147-6	0/6209321	260,91	0,00
3	212030001 (-) ENCARGOS FINANCEIROS A APROPRIAR	740-4	ENCARGOS APROPRIADOS PARCELA 01/24 - C11633147-6	0/6209321	0,00	260,91
3	423020003 JUROS PASSIVOS	317-4	ENCARGOS APROPRIADOS PARCELA 02/24 - C11633147-6	0/6209322	260,91	0,00
3	212030001 (-) ENCARGOS FINANCEIROS A APROPRIAR	740-4	ENCARGOS APROPRIADOS PARCELA 02/24 - C11633147-6	0/6209322	0,00	260,91

Handwritten initials: 'p' and 'GA'

CNPJ: 10.786.517/0001-01

Consolidação: Empresa

Período: 01/01/2022 a 31/12/2022

Mês/Ano: 01/2022

Dia	Conta	Red.	Histórico	Lote/Lcto	Débito	Crédito
3	423020003 JUROS PASSIVOS	317-4	ENCARGOS APROPRIADOS PARCELA 03/24 - C11633147-6	0/6209323	260,91	0,00
3	212030001 (-) ENCARGOS FINANCEIROS A APROPRIAR	740-4	ENCARGOS APROPRIADOS PARCELA 03/24 - C11633147-6	0/6209323	0,00	260,91
3	423020003 JUROS PASSIVOS	317-4	ENCARGOS APROPRIADOS PARCELA 04/24 - C11633147-6	0/6209324	260,91	0,00
3	212030001 (-) ENCARGOS FINANCEIROS A APROPRIAR	740-4	ENCARGOS APROPRIADOS PARCELA 04/24 - C11633147-6	0/6209324	0,00	260,91
3	111010001 CAIXA GERAL	1-9	EMPRESTIMO CONT NO BANCO C116632813-0	0/6209337	50.000,00	0,00
3	212010011 SICREDI C.P - CONTRATO N° C11632813	737-4	EMPRESTIMO CONT NO BANCO C116632813-0	0/6209338	0,00	17.708,54
3	221010001 SICREDI L.P.	574-6	EMPRESTIMO CONT NO BANCO C116632813-0	0/6209339	0,00	32.291,46
3	423020003 JUROS PASSIVOS	317-4	JUROS PGTO S/ EMPRESTIMO 01/22	0/6209340	2.145,01	0,00
3	212010011 SICREDI C.P - CONTRATO N° C11632813	737-4	JUROS PGTO S/ EMPRESTIMO 01/22	0/6209340	0,00	2.145,01
3	212010011 SICREDI C.P - CONTRATO N° C11632813	737-4	EMPRESTIMO - PGTO PARCELA 01 a 05/48	0/6209341	7.353,30	0,00
3	111010001 CAIXA GERAL	1-9	EMPRESTIMO - PGTO PARCELA 01 a 05/48	0/6209341	0,00	7.353,30
3	111030002 APLICAÇÃO - BANCO DO BRASIL SA	8-6	VAIOR NÃO CONTABILIZADO ANTERIORMENTE QUE ORA ESTA SENDO REGULARIZADO.	0/6223283	1.611,73	0,00
3	111010001 CAIXA GERAL	1-9	VAIOR NÃO CONTABILIZADO ANTERIORMENTE QUE ORA ESTA SENDO REGULARIZADO.	0/6223283	0,00	1.611,73
3	111020002 BANCO DO BRASIL SA	3-5	APLICAÇÃO FINANCEIRA - RESGATE 01/22	627/6223284	87.755,45	0,00
3	111030002 APLICAÇÃO - BANCO DO BRASIL SA	8-6	APLICAÇÃO FINANCEIRA - RESGATE 01/22	627/6223284	0,00	87.755,45
3	111020008 BANCO XP INVESTIMENTOS CCTVM SA	671-8	JUROS S/ CAPITAL DE CLIENTES ITSA4 S/ 2.300	637/6403191	46,00	0,00
3	314010006 JUROS S/ CAPITAL AÇÕES	681-5	JUROS S/ CAPITAL DE CLIENTES ITSA4 S/ 2.300	637/6403191	0,00	46,00
				<b>Total do Dia:</b>	<b>487.254,61</b>	<b>487.254,61</b>
4	421030028 SERVIÇO DE TERCEIROS (P.J)	298-4	Nota 2949 - DAUTIN BLOCKCHAIN DOCUMENTOS DIGITAIS E	588/5974641	25,80	0,00
4	111010183 DAUTIN BLOCKCHAIN DOCUMENTOS DIGITAIS E	667-0	Nota 2949 - DAUTIN BLOCKCHAIN DOCUMENTOS DIGITAIS E	588/5974641	0,00	25,80
4	421030007 COMBUSTIVEIS E LUBRIFICANTES	277-1	Nota 11739 - AUTO POSTO REGIAO LTDA	588/5974657	363,42	0,00
4	111010001 CAIXA GERAL	1-9	Nota 11739 - AUTO POSTO REGIAO LTDA	588/5974657	0,00	363,42
4	421030007 COMBUSTIVEIS E LUBRIFICANTES	277-1	Nota 11742 - AUTO POSTO REGIAO LTDA	588/5974659	215,06	0,00
4	111010001 CAIXA GERAL	1-9	Nota 11742 - AUTO POSTO REGIAO LTDA	588/5974659	0,00	215,06
4	421030007 COMBUSTIVEIS E LUBRIFICANTES	277-1	Nota 40675 - AUTO POSTO HORIZONTE AZUL LTDA	588/5974661	299,99	0,00
4	111010001 CAIXA GERAL	1-9	Nota 40675 - AUTO POSTO HORIZONTE AZUL LTDA	588/5974661	0,00	299,99
4	421030023 MATERIAL DE USO E CONSUMO	293-3	Nota 7 - JAKSON LUAN DEBUSS RIBEIRO	588/5974689	45,00	0,00
4	111010001 CAIXA GERAL	1-9	Nota 7 - JAKSON LUAN DEBUSS RIBEIRO	588/5974689	0,00	45,00
4	421030023 MATERIAL DE USO E CONSUMO	293-3	NFC-e 63 - MORELATTO & CIA LTDA	0/5986233	10,00	0,00
4	111010001 CAIXA GERAL	1-9	NFC-e 63 - MORELATTO & CIA LTDA	0/5986233	0,00	10,00
4	421030023 MATERIAL DE USO E CONSUMO	293-3	NFC-e 20819 - L DANI COMERCIO DE ALIMENTOS E BEBIDA LTDA	0/5986234	14,25	0,00
4	111010001 CAIXA GERAL	1-9	NFC-e 20819 - L DANI COMERCIO DE ALIMENTOS E BEBIDA LTDA	0/5986234	0,00	14,25
4	421030023 MATERIAL DE USO E CONSUMO	293-3	NFC-e 11947 - C. HECKLER DE OLIVEIRA & CIA LTDA	0/5986236	122,00	0,00
4	111010001 CAIXA GERAL	1-9	NFC-e 11947 - C. HECKLER DE OLIVEIRA & CIA LTDA	0/5986236	0,00	122,00
4	111010001 CAIXA GERAL	1-9	Nota 15392 - FABIANA FERNANDA SCHNEIDER EIRELI - ME	587/5990795	46,00	0,00
4	311020001 RECEITA COM SERVIÇOS PRESTADOS	203-8	Nota 15392 - FABIANA FERNANDA SCHNEIDER EIRELI - ME	587/5990795	0,00	46,00
4	111010001 CAIXA GERAL	1-9	Nota 15393 - KAWACKI COM. DE CALCADOS LTDA	587/5990797	84,00	0,00
4	311020001 RECEITA COM SERVIÇOS PRESTADOS	203-8	Nota 15393 - KAWACKI COM. DE CALCADOS LTDA	587/5990797	0,00	84,00
4	111010001 CAIXA GERAL	1-9	Nota 15394 - RAFAEL AUGUSTO KAWACKI SCHNEIDER - ME (5	587/5990799	84,00	0,00
4	311020001 RECEITA COM SERVIÇOS PRESTADOS	203-8	Nota 15394 - RAFAEL AUGUSTO KAWACKI SCHNEIDER - ME (5	587/5990799	0,00	84,00
4	111010001 CAIXA GERAL	1-9	Nota 15395 - EDISON SCHNEIDER ESPORTE - EPP	587/5990801	80,00	0,00
4	311020001 RECEITA COM SERVIÇOS PRESTADOS	203-8	Nota 15395 - EDISON SCHNEIDER ESPORTE - EPP	587/5990801	0,00	80,00
4	293030001 REMESSA DE BEM DE MERCADORIA PARA COMODATO	543-6	Nota 4722 - PREFEITURA DO MUNICIPIO DE TOLEDO	587/5991232	0,00	2.500,00
4	193030001 REMESSA DE BEM DE MERCADORIA PARA COMODATO	542-8	Nota 4722 - PREFEITURA DO MUNICIPIO DE TOLEDO	587/5991233	2.500,00	0,00
4	311010001 REVENDA DE MERCADORIAS	200-3	Nota 4724 - PREFEITURA MUNICIPAL DE CIDADE GAUCHA	587/5991234	0,00	720,00
4	111010001 CAIXA GERAL	1-9	Nota 4724 - PREFEITURA MUNICIPAL DE CIDADE GAUCHA	587/5991235	720,00	0,00
4	111010001 CAIXA GERAL	1-9	SAQUE C/ CARTAO 01/22	627/6175971	30.000,00	0,00
4	111020002 BANCO DO BRASIL SA	3-5	SAQUE C/ CARTAO 01/22	627/6175971	0,00	30.000,00
4	111010001 CAIXA GERAL	1-9	SAQUE C/ CARTAO 01/22	627/6175972	1.515,83	0,00
4	111020002 BANCO DO BRASIL SA	3-5	SAQUE C/ CARTAO 01/22	627/6175972	0,00	1.515,83
4	423010001 COMISSÕES BANCÁRIAS	312-3	BANCO JUROS E COMISSOES 01/22	627/6175973	3,00	0,00
4	111020002 BANCO DO BRASIL SA	3-5	BANCO JUROS E COMISSOES 01/22	627/6175973	0,00	3,00
4	111020002 BANCO DO BRASIL SA	3-5	APLICAÇÃO FINANCEIRA - RESGATE 01/22	627/6175974	31.518,83	0,00
4	111030002 APLICAÇÃO - BANCO DO BRASIL SA	8-6	APLICAÇÃO FINANCEIRA - RESGATE 01/22	627/6175974	0,00	31.518,83
4	423010001 COMISSÕES BANCÁRIAS	312-3	BANCO JUROS E COMISSOES 01/22	628/6178843	4,88	0,00
4	111020006 SICREDI	568-1	BANCO JUROS E COMISSOES 01/22	628/6178843	0,00	4,88
4	423010001 COMISSÕES BANCÁRIAS	312-3	BANCO JUROS E COMISSOES 01/22	628/6178844	17,08	0,00
4	111020006 SICREDI	568-1	BANCO JUROS E COMISSOES 01/22	628/6178844	0,00	17,08
4	111010001 CAIXA GERAL	1-9	SAQUE C/ CARTAO 01/22	629/6180734	18.131,10	0,00
4	111020007 SICOOB	597-5	SAQUE C/ CARTAO 01/22	629/6180734	0,00	18.131,10
4	111020007 SICOOB	597-5	DEPOSITO - EFETUADO MES 01/22	629/6180735	3.471,77	0,00
4	111010001 CAIXA GERAL	1-9	DEPOSITO - EFETUADO MES 01/22	629/6180735	0,00	3.471,77
4	423010001 COMISSÕES BANCÁRIAS	312-3	BANCO JUROS E COMISSOES 01/22	629/6180736	45,60	0,00
4	111020007 SICOOB	597-5	BANCO JUROS E COMISSOES 01/22	629/6180736	0,00	45,60
				<b>Total do Dia:</b>	<b>89.317,61</b>	<b>89.317,61</b>
5	421030007 COMBUSTIVEIS E LUBRIFICANTES	277-1	Nota 9796 - AUTO POSTO REGIAO LTDA	588/5974663	49,77	0,00
5	111010001 CAIXA GERAL	1-9	Nota 9796 - AUTO POSTO REGIAO LTDA	588/5974663	0,00	49,77
5	421030023 MATERIAL DE USO E CONSUMO	293-3	Nota 22640 - R.S. GOMES	588/5974691	199,96	0,00
5	111010001 CAIXA GERAL	1-9	Nota 22640 - R.S. GOMES	588/5974691	0,00	199,96
5	421030023 MATERIAL DE USO E CONSUMO	293-3	Nota 70189 - RIMA-RONDON IMPLEMENTOS E MÁQ. AGRICOLAS	588/5974693	38,40	0,00

*[Handwritten signatures and initials]*

CNPJ: 10.786.517/0001-01

Consolidação: Empresa

Período: 01/01/2022 a 31/12/2022

Mês/Ano: 01/2022

Dia	Conta	Red.	Histórico	Lote/Lcto	Débito	Crédito
5	111010001 CAIXA GERAL	1-9	Nota 70189 - RIMA-RONDON IMPLEMENTOS E MÁQ. AGRÍCOLAS	588/5974693	0,00	38,40
5	421030023 MATERIAL DE USO E CONSUMO	293-3	NFC-e 191832 - ALLMAYER SUPERMERCADOS LTDA	0/5986229	9,45	0,00
5	111010001 CAIXA GERAL	1-9	NFC-e 191832 - ALLMAYER SUPERMERCADOS LTDA	0/5986229	0,00	9,45
5	421030023 MATERIAL DE USO E CONSUMO	293-3	NFC-e 20892 - L DANI COMERCIO DE ALIMENTOS E BEBIDA LTDA	0/5986235	8,50	0,00
5	111010001 CAIXA GERAL	1-9	NFC-e 20892 - L DANI COMERCIO DE ALIMENTOS E BEBIDA LTDA	0/5986235	0,00	8,50
5	111010001 CAIXA GERAL	1-9	Nota 15397 - RIMA-RONDON IMPLEMENTOS E MÁQ. AGRÍCOLAS	587/5990803	72,00	0,00
5	311020001 RECEITA COM SERVIÇOS PRESTADOS	203-8	Nota 15397 - RIMA-RONDON IMPLEMENTOS E MÁQ. AGRÍCOLAS	587/5990803	0,00	72,00
5	111010001 CAIXA GERAL	1-9	Nota 15398 - AGROPECUARIA NOVÁ LARANJEIRAS LTDA	587/5990805	72,00	0,00
5	311020001 RECEITA COM SERVIÇOS PRESTADOS	203-8	Nota 15398 - AGROPECUARIA NOVÁ LARANJEIRAS LTDA	587/5990805	0,00	72,00
5	111010001 CAIXA GERAL	1-9	Nota 15399 - FUNDO MUNICIPAL DE SAUDE DE QUEDAS DO IG	587/5990807	2.405,00	0,00
5	311020001 RECEITA COM SERVIÇOS PRESTADOS	203-8	Nota 15399 - FUNDO MUNICIPAL DE SAUDE DE QUEDAS DO IG	587/5990807	0,00	2.405,00
5	111010001 CAIXA GERAL	1-9	Nota 15400 - FUNDO MUNICIPAL DE ASSISTENCIA SOCIAL	587/5990809	1.110,00	0,00
5	311020001 RECEITA COM SERVIÇOS PRESTADOS	203-8	Nota 15400 - FUNDO MUNICIPAL DE ASSISTENCIA SOCIAL	587/5990809	0,00	1.110,00
5	111010001 CAIXA GERAL	1-9	Nota 15401 - MUNICIPIO DE QUEDAS DO IGUAÇU	587/5990811	4.440,00	0,00
5	311020001 RECEITA COM SERVIÇOS PRESTADOS	203-8	Nota 15401 - MUNICIPIO DE QUEDAS DO IGUAÇU	587/5990811	0,00	4.440,00
5	111010001 CAIXA GERAL	1-9	Nota 15402 - MUNICIPIO DE GUARATUBA (496)	587/5990813	474,60	0,00
5	311020001 RECEITA COM SERVIÇOS PRESTADOS	203-8	Nota 15402 - MUNICIPIO DE GUARATUBA (496)	587/5990813	0,00	474,60
5	111010001 CAIXA GERAL	1-9	Nota 15403 - MUNICIPIO DE GUARATUBA (496)	587/5990815	9.492,00	0,00
5	311020001 RECEITA COM SERVIÇOS PRESTADOS	203-8	Nota 15403 - MUNICIPIO DE GUARATUBA (496)	587/5990815	0,00	9.492,00
5	111010001 CAIXA GERAL	1-9	Nota 15404 - MUNICIPIO DE GUARATUBA (496)	587/5990817	474,60	0,00
5	311020001 RECEITA COM SERVIÇOS PRESTADOS	203-8	Nota 15404 - MUNICIPIO DE GUARATUBA (496)	587/5990817	0,00	474,60
5	111010001 CAIXA GERAL	1-9	Nota 15405 - MUNICIPIO DE GUARATUBA (496)	587/5990819	3.322,20	0,00
5	311020001 RECEITA COM SERVIÇOS PRESTADOS	203-8	Nota 15405 - MUNICIPIO DE GUARATUBA (496)	587/5990819	0,00	3.322,20
5	111010001 CAIXA GERAL	1-9	Nota 15406 - MUNICIPIO DE GUARATUBA (496)	587/5990821	474,60	0,00
5	311020001 RECEITA COM SERVIÇOS PRESTADOS	203-8	Nota 15406 - MUNICIPIO DE GUARATUBA (496)	587/5990821	0,00	474,60
5	111010001 CAIXA GERAL	1-9	Nota 15407 - MUNICIPIO DE GUARATUBA (496)	587/5990823	7.593,60	0,00
5	311020001 RECEITA COM SERVIÇOS PRESTADOS	203-8	Nota 15407 - MUNICIPIO DE GUARATUBA (496)	587/5990823	0,00	7.593,60
5	111010001 CAIXA GERAL	1-9	Nota 15408 - MUNICIPIO DE GUARATUBA (496)	587/5990825	474,60	0,00
5	311020001 RECEITA COM SERVIÇOS PRESTADOS	203-8	Nota 15408 - MUNICIPIO DE GUARATUBA (496)	587/5990825	0,00	474,60
5	111010001 CAIXA GERAL	1-9	Nota 15409 - MUNICIPIO DE GUARATUBA (496)	587/5990827	7.248,32	0,00
5	311020001 RECEITA COM SERVIÇOS PRESTADOS	203-8	Nota 15409 - MUNICIPIO DE GUARATUBA (496)	587/5990827	0,00	7.248,32
5	111010001 CAIXA GERAL	1-9	Nota 15410 - MUNICIPIO DE GUARATUBA (496)	587/5990829	1.423,80	0,00
5	311020001 RECEITA COM SERVIÇOS PRESTADOS	203-8	Nota 15410 - MUNICIPIO DE GUARATUBA (496)	587/5990829	0,00	1.423,80
5	111010001 CAIXA GERAL	1-9	Nota 15411 - MUNICIPIO DE GUARATUBA (496)	587/5990831	8.206,16	0,00
5	311020001 RECEITA COM SERVIÇOS PRESTADOS	203-8	Nota 15411 - MUNICIPIO DE GUARATUBA (496)	587/5990831	0,00	8.206,16
5	111010001 CAIXA GERAL	1-9	Nota 15412 - MUNICIPIO DE GUARATUBA (496)	587/5990833	1.423,80	0,00
5	311020001 RECEITA COM SERVIÇOS PRESTADOS	203-8	Nota 15412 - MUNICIPIO DE GUARATUBA (496)	587/5990833	0,00	1.423,80
5	111010001 CAIXA GERAL	1-9	Nota 15413 - ANAHY PREFEITURA MUNICIPAL	587/5990835	2.189,00	0,00
5	311020001 RECEITA COM SERVIÇOS PRESTADOS	203-8	Nota 15413 - ANAHY PREFEITURA MUNICIPAL	587/5990835	0,00	2.189,00
5	111010001 CAIXA GERAL	1-9	Nota 15414 - PREFEITURA MUNICIPAL DE ICARAIMA	587/5990837	3.402,00	0,00
5	311020001 RECEITA COM SERVIÇOS PRESTADOS	203-8	Nota 15414 - PREFEITURA MUNICIPAL DE ICARAIMA	587/5990837	0,00	3.402,00
5	111010001 CAIXA GERAL	1-9	Nota 15415 - PREFEITURA MUNICIPAL DE PATO BRAGADO	587/5990839	2.419,43	0,00
5	311020001 RECEITA COM SERVIÇOS PRESTADOS	203-8	Nota 15415 - PREFEITURA MUNICIPAL DE PATO BRAGADO	587/5990839	0,00	2.419,43
5	111010001 CAIXA GERAL	1-9	Nota 15416 - PREF MUNICIPAL DE SAO PEDRO DO IGUAÇU	587/5990841	2.535,00	0,00
5	311020001 RECEITA COM SERVIÇOS PRESTADOS	203-8	Nota 15416 - PREF MUNICIPAL DE SAO PEDRO DO IGUAÇU	587/5990841	0,00	2.535,00
5	111010001 CAIXA GERAL	1-9	Nota 15417 - HABOWSKI TRANSPORTES LTDA	587/5990843	89,90	0,00
5	311020001 RECEITA COM SERVIÇOS PRESTADOS	203-8	Nota 15417 - HABOWSKI TRANSPORTES LTDA	587/5990843	0,00	89,90
5	111010001 CAIXA GERAL	1-9	Nota 15418 - CAMPAI AUTO POSTO LTDA (715)	587/5990845	78,00	0,00
5	311020001 RECEITA COM SERVIÇOS PRESTADOS	203-8	Nota 15418 - CAMPAI AUTO POSTO LTDA (715)	587/5990845	0,00	78,00
5	111010001 CAIXA GERAL	1-9	Nota 15419 - INDEPENDENCIA COMERCIO DE ACO LTDA.	587/5990847	140,00	0,00
5	311020001 RECEITA COM SERVIÇOS PRESTADOS	203-8	Nota 15419 - INDEPENDENCIA COMERCIO DE ACO LTDA.	587/5990847	0,00	140,00
5	111010001 CAIXA GERAL	1-9	Nota 15420 - COM CALÇADOS GREMARI LTDA	587/5990849	84,00	0,00
5	311020001 RECEITA COM SERVIÇOS PRESTADOS	203-8	Nota 15420 - COM CALÇADOS GREMARI LTDA	587/5990849	0,00	84,00
5	111010001 CAIXA GERAL	1-9	Nota 15421 - COM. CALÇADOS ENI LTDA	587/5990851	84,00	0,00
5	311020001 RECEITA COM SERVIÇOS PRESTADOS	203-8	Nota 15421 - COM. CALÇADOS ENI LTDA	587/5990851	0,00	84,00
5	111010001 CAIXA GERAL	1-9	Nota 15422 - PONTO CERTO MAQUINAS INDUSTRIAIS LTDA -	587/5990853	52,50	0,00
5	311020001 RECEITA COM SERVIÇOS PRESTADOS	203-8	Nota 15422 - PONTO CERTO MAQUINAS INDUSTRIAIS LTDA -	587/5990853	0,00	52,50
5	111010001 CAIXA GERAL	1-9	Nota 15423 - INOVAÇÕES COMERCIO DE MEDICAM E PRODUTOS	587/5990855	79,90	0,00
5	311020001 RECEITA COM SERVIÇOS PRESTADOS	203-8	Nota 15423 - INOVAÇÕES COMERCIO DE MEDICAM E PRODUTOS	587/5990855	0,00	79,90
5	111010001 CAIXA GERAL	1-9	Nota 15424 - GRANDO & GROFF LTDA	587/5990857	86,00	0,00
5	311020001 RECEITA COM SERVIÇOS PRESTADOS	203-8	Nota 15424 - GRANDO & GROFF LTDA	587/5990857	0,00	86,00
5	111010001 CAIXA GERAL	1-9	Nota 15425 - GRANDO & GROFF LTDA	587/5990859	86,00	0,00
5	311020001 RECEITA COM SERVIÇOS PRESTADOS	203-8	Nota 15425 - GRANDO & GROFF LTDA	587/5990859	0,00	86,00
5	293030001 REMESSA DE BEM DE MERCADORIA PARA	543-6	Nota 4725 - PRISMA MANUTENCOES ELETRICAS LTDA	587/5991236	0,00	800,00

*[Handwritten signature]*

*[Handwritten signature]*

CNPJ: 10.786.517/0001-01

Consolidação: Empresa

Período: 01/01/2022 a 31/12/2022

Mês/Ano: 01/2022

Dia	Conta	Red.	Histórico	Lote/Lcto	Débito	Crédito
5	193030001	542-8	COMODATO REMESSA DE BEM DE MERCADORIA PARA COMODATO Nota 4725 - PRISMA MANUTENCOES ELETRICAS LTDA	587/5991237	800,00	0,00
5	111020002	3-5	BANCO DO BRASIL SA DEPOSITO - EFETUADO MES 01/22	627/6175975	528,00	0,00
5	111010001	1-9	CAIXA GERAL DEPOSITO - EFETUADO MES 01/22	627/6175975	0,00	528,00
5	423010001	312-3	COMISSÕES BANCÁRIAS BANCO JUROS E COMISSOES 01/22	627/6175976	5,00	0,00
5	111020002	3-5	BANCO DO BRASIL SA BANCO JUROS E COMISSOES 01/22	627/6175976	0,00	5,00
5	111030009	601-7	TITULO DE CAPITALIZAÇÃO - OUROCAP OUROCAP - APLICAÇÃO FINANCEIRA 06/36 - 79460	627/6175977	1.000,00	0,00
5	111020002	3-5	BANCO DO BRASIL SA OUROCAP - APLICAÇÃO FINANCEIRA 06/36 - 79460	627/6175977	0,00	1.000,00
5	111020002	3-5	BANCO DO BRASIL SA APLICAÇÃO FINANCEIRA - RESGATE 01/22	627/6175978	477,00	0,00
5	111030002	8-6	BRASIL SA APLICAÇÃO FINANCEIRA - RESGATE 01/22	627/6175978	0,00	477,00
5	212010009	730-7	SICREDI C.P. - CONTRATO Nº C11633147 EMPRESTIMO - PGTO PARCELA 05/24	628/6178845	2.310,41	0,00
5	111020006	568-1	SICREDI EMPRESTIMO - PGTO PARCELA 05/24	628/6178845	0,00	2.310,41
5	111020006	568-1	SICREDI DEPOSITO - EFETUADO MES 01/22	628/6178846	544,71	0,00
5	111010001	1-9	CAIXA GERAL DEPOSITO - EFETUADO MES 01/22	628/6178846	0,00	544,71
5	111020006	568-1	SICREDI DEPOSITO - EFETUADO MES 01/22	628/6178847	4.506,47	0,00
5	111010001	1-9	CAIXA GERAL DEPOSITO - EFETUADO MES 01/22	628/6178847	0,00	4.506,47
5	423010001	312-3	COMISSÕES BANCÁRIAS BANCO JUROS E COMISSOES 01/22	628/6178848	1,32	0,00
5	111020006	568-1	SICREDI BANCO JUROS E COMISSOES 01/22	628/6178848	0,00	1,32
5	111020006	568-1	SICREDI DEPOSITO - EFETUADO MES 01/22	628/6178849	213,44	0,00
5	111010001	1-9	CAIXA GERAL DEPOSITO - EFETUADO MES 01/22	628/6178849	0,00	213,44
5	111010001	1-9	CAIXA GERAL SAQUE C/ CARTAO 01/22	628/6178850	100,00	0,00
5	111020006	568-1	SICREDI SAQUE C/ CARTAO 01/22	628/6178850	0,00	100,00
5	111010001	1-9	CAIXA GERAL SAQUE C/ CARTAO 01/22	628/6178851	956,00	0,00
5	111020006	568-1	SICREDI SAQUE C/ CARTAO 01/22	628/6178851	0,00	956,00
5	213010008	695-5	PENSÃO ALIMENTICIA DE EMPREGADO A PAGAR PGTO PENSÃO ALIM. MÊS 12/21 - AFONSO NASCIMENTO	628/6178852	370,00	0,00
5	111020006	568-1	SICREDI PGTO PENSÃO ALIM. MÊS 12/21 - AFONSO NASCIMENTO	628/6178852	0,00	370,00
5	111010001	1-9	CAIXA GERAL SAQUE C/ CARTAO 01/22	628/6178853	3.145,20	0,00
5	111020006	568-1	SICREDI SAQUE C/ CARTAO 01/22	628/6178853	0,00	3.145,20
5	423010001	312-3	COMISSÕES BANCÁRIAS BANCO JUROS E COMISSOES 01/22	628/6178854	29,28	0,00
5	111020006	568-1	SICREDI BANCO JUROS E COMISSOES 01/22	628/6178854	0,00	29,28
5	423010001	312-3	COMISSÕES BANCÁRIAS BANCO JUROS E COMISSOES 01/22	628/6178855	34,16	0,00
5	111020006	568-1	SICREDI BANCO JUROS E COMISSOES 01/22	628/6178855	0,00	34,16
5	111010001	1-9	CAIXA GERAL SAQUE C/ CARTAO 01/22	629/6180737	2.760,95	0,00
5	111020007	597-5	SICOOB SAQUE C/ CARTAO 01/22	629/6180737	0,00	2.760,95
5	423010001	312-3	COMISSÕES BANCÁRIAS BANCO JUROS E COMISSOES 01/22	629/6180738	49,90	0,00
5	111020007	597-5	SICOOB BANCO JUROS E COMISSOES 01/22	629/6180738	0,00	49,90
5	111020007	597-5	SICOOB DEPOSITO - EFETUADO MES 01/22	629/6180739	198,00	0,00
5	111010001	1-9	CAIXA GERAL DEPOSITO - EFETUADO MES 01/22	629/6180739	0,00	198,00
5	423010001	312-3	COMISSÕES BANCÁRIAS BANCO JUROS E COMISSOES 01/22	629/6180740	3,80	0,00
5	111020007	597-5	SICOOB BANCO JUROS E COMISSOES 01/22	629/6180740	0,00	3,80
5	423020003	317-4	JUROS PASSIVOS ENCARGOS APROPRIADOS PARCELA 05/24 - C11633147-6	0/6209325	260,91	0,00
5	212030001	740-4	(-) ENCARGOS FINANCEIROS A APROPRIAR ENCARGOS APROPRIADOS PARCELA 05/24 - C11633147-6	0/6209325	0,00	260,91
5	423010005	682-3	CUSTOS/DESPESAS COM AÇÕES Taxa de intermediação doador LCAM3 2022010300322718850001-1	637/6403188	0,33	0,00
5	111020008	671-8	BANCO XP INVESTIMENTOS CCTVM S/A Taxa de intermediação doador LCAM3 2022010300322718850001-1	637/6403188	0,00	0,33
5	424010008	674-2	IRRF SOB AÇÕES DEBITO CBLC IRRF S/ RENDIMENTO DE BTC LCAM	637/6403189	0,24	0,00
5	111020008	671-8	BANCO XP INVESTIMENTOS CCTVM S/A DEBITO CBLC IRRF S/ RENDIMENTO DE BTC LCAM	637/6403189	0,00	0,24
5	111020008	671-8	BANCO XP INVESTIMENTOS CCTVM S/A Cr.dito Ref. Taxa de Remuneração BTC LCAM	637/6403190	1,10	0,00
5	313030005	743-9	TAXA DE REMUNERAÇÃO S/ AÇÕES Cr.dito Ref. Taxa de Remuneração BTC LCAM	637/6403190	0,00	1,10
				<b>Total do Dia:</b>	<b>78.635,31</b>	<b>78.635,31</b>
6	421030028	298-4	SERVIÇO DE TERCEIROS (PJ) Nota 9254 - CONSULTORIO PONTO COM LTDA	588/5974639	250,00	0,00
6	111010001	1-9	CAIXA GERAL Nota 9254 - CONSULTORIO PONTO COM LTDA	588/5974639	0,00	250,00
6	210300007	277-1	COMBUSTIVEIS E LUBRIFICANTES Nota 6196 - AUTO POSTO REGIAO LTDA	588/5974665	49,77	0,00
6	111010001	1-9	CAIXA GERAL Nota 6196 - AUTO POSTO REGIAO LTDA	588/5974665	0,00	49,77
6	421030007	277-1	COMBUSTIVEIS E LUBRIFICANTES Nota 9802 - AUTO POSTO REGIAO LTDA	588/5974667	297,18	0,00
6	111010001	1-9	CAIXA GERAL Nota 9802 - AUTO POSTO REGIAO LTDA	588/5974667	0,00	297,18
6	421030023	293-3	MATERIAL DE USO E CONSUMO Nota 31515 - CAIXA TOMADA DISTRIBUIDORA DE MATERIAIS	588/5974695	511,43	0,00
6	111010001	1-9	CAIXA GERAL Nota 31515 - CAIXA TOMADA DISTRIBUIDORA DE MATERIAIS	588/5974696	0,00	511,43
6	421030017	287-9	FRETES E CARRETOS Nota 31515 - CAIXA TOMADA DISTRIBUIDORA DE MATERIAIS	588/5974697	38,74	0,00
6	313010003	215-1	DESCONTOS FINANCEIROS OBTIDOS Nota 31515 - CAIXA TOMADA DISTRIBUIDORA DE MATERIAIS	588/5974698	0,00	23,43
6	421030014	284-4	DISPENDIOS COM ALIMENTAÇÃO NFC-e 39792 - RESTAURANTE TIO ZE EIRELI	0/5986230	35,50	0,00
6	111010001	1-9	CAIXA GERAL NFC-e 39792 - RESTAURANTE TIO ZE EIRELI	0/5986230	0,00	35,50
6	111010001	1-9	CAIXA GERAL Nota 15426 - MUNICIPIO DE MARECHAL CANDIDO RONDON	587/5990861	1.705,70	0,00
6	311020001	203-8	RECEITA COM SERVIÇOS PRESTADOS Nota 15426 - MUNICIPIO DE MARECHAL CANDIDO RONDON	587/5990862	0,00	1.705,70
6	312020004	210-0	(-) ISSQN Nota 15426 - MUNICIPIO DE MARECHAL CANDIDO RONDON	587/5990863	89,30	0,00
6	111010001	1-9	CAIXA GERAL Nota 15427 - HOSPITAL MAL CDO RONDON LTDA.	587/5990864	237,56	0,00
6	311020001	203-8	RECEITA COM SERVIÇOS PRESTADOS Nota 15427 - HOSPITAL MAL CDO RONDON LTDA.	587/5990865	0,00	237,56
6	312020004	210-0	(-) ISSQN Nota 15427 - HOSPITAL MAL CDO RONDON LTDA.	587/5990866	12,44	0,00
6	111010001	1-9	CAIXA GERAL Nota 15428 - PREFEITURA MUNICIPAL DE GUAIRA	587/5990867	1.733,29	0,00
6	311020001	203-8	RECEITA COM SERVIÇOS PRESTADOS Nota 15428 - PREFEITURA MUNICIPAL DE GUAIRA	587/5990867	0,00	1.733,29
6	111010001	1-9	CAIXA GERAL Nota 15429 - FUNDO MUNICIPAL ASSISTENCIA SOCIAL	587/5990869	399,99	0,00
6	311020001	203-8	RECEITA COM SERVIÇOS PRESTADOS Nota 15429 - FUNDO MUNICIPAL ASSISTENCIA SOCIAL	587/5990869	0,00	399,99
6	111010001	1-9	CAIXA GERAL Nota 15430 - FUNDO MUNICIPAL DE SAUDE DE GUAIRA	587/5990871	1.599,96	0,00
6	311020001	203-8	RECEITA COM SERVIÇOS PRESTADOS Nota 15430 - FUNDO MUNICIPAL DE SAUDE DE GUAIRA	587/5990871	0,00	1.599,96
6	111010001	1-9	CAIXA GERAL Nota 15431 - FUNDO MUNICIPAL DE SAUDE DE GUAIRA	587/5990873	133,33	0,00
6	311020001	203-8	RECEITA COM SERVIÇOS PRESTADOS Nota 15431 - FUNDO MUNICIPAL DE SAUDE DE GUAIRA	587/5990873	0,00	133,33
6	111010001	1-9	CAIXA GERAL Nota 15432 - MUNICIPIO DE ASSIS CHATEAUBRIAND	587/5990875	210,00	0,00
6	311020001	203-8	RECEITA COM SERVIÇOS PRESTADOS Nota 15432 - MUNICIPIO DE ASSIS CHATEAUBRIAND	587/5990875	0,00	210,00

*[Handwritten signatures and initials]*

CNPJ: 10.786.517/0001-01

Consolidação: Empresa

Periodo: 01/01/2022 a 31/12/2022

Mês/Ano: 01/2022

Dia	Conta	Red.	Histórico	Lote/Lcto	Débito	Crédito
6	111010001 CAIXA GERAL	1-9	Nota 15433 - MUNICIPIO DE ASSIS CHATEAUBRIAND	587/5990877	210,00	0,00
6	311020001 RECEITA COM SERVIÇOS PRESTADOS	203-8	Nota 15433 - MUNICIPIO DE ASSIS CHATEAUBRIAND	587/5990877	0,00	210,00
6	111010001 CAIXA GERAL	1-9	Nota 15434 - MUNICIPIO DE ASSIS CHATEAUBRIAND	587/5990879	210,00	0,00
6	311020001 RECEITA COM SERVIÇOS PRESTADOS	203-8	Nota 15434 - MUNICIPIO DE ASSIS CHATEAUBRIAND	587/5990879	0,00	210,00
6	111010001 CAIXA GERAL	1-9	Nota 15435 - MUNICIPIO DE ASSIS CHATEAUBRIAND	587/5990881	210,00	0,00
6	311020001 RECEITA COM SERVIÇOS PRESTADOS	203-8	Nota 15435 - MUNICIPIO DE ASSIS CHATEAUBRIAND	587/5990881	0,00	210,00
6	111010001 CAIXA GERAL	1-9	Nota 15436 - MUNICIPIO DE ASSIS CHATEAUBRIAND	587/5990883	1.260,00	0,00
6	311020001 RECEITA COM SERVIÇOS PRESTADOS	203-8	Nota 15436 - MUNICIPIO DE ASSIS CHATEAUBRIAND	587/5990883	0,00	1.260,00
6	111010001 CAIXA GERAL	1-9	Nota 15437 - MUNICIPIO DE ASSIS CHATEAUBRIAND	587/5990885	210,00	0,00
6	311020001 RECEITA COM SERVIÇOS PRESTADOS	203-8	Nota 15437 - MUNICIPIO DE ASSIS CHATEAUBRIAND	587/5990885	0,00	210,00
6	111010001 CAIXA GERAL	1-9	Nota 15438 - MUNICIPIO DE ASSIS CHATEAUBRIAND	587/5990887	420,00	0,00
6	311020001 RECEITA COM SERVIÇOS PRESTADOS	203-8	Nota 15438 - MUNICIPIO DE ASSIS CHATEAUBRIAND	587/5990887	0,00	420,00
6	111010001 CAIXA GERAL	1-9	Nota 15439 - MUNICIPIO DE ASSIS CHATEAUBRIAND	587/5990889	840,00	0,00
6	311020001 RECEITA COM SERVIÇOS PRESTADOS	203-8	Nota 15439 - MUNICIPIO DE ASSIS CHATEAUBRIAND	587/5990889	0,00	840,00
6	111010001 CAIXA GERAL	1-9	Nota 15440 - INSTITUTO DE PREVIDENCIA DOS SERVIDORES	587/5990891	51,69	0,00
6	311020001 RECEITA COM SERVIÇOS PRESTADOS	203-8	Nota 15440 - INSTITUTO DE PREVIDENCIA DOS SERVIDORES	587/5990891	0,00	51,69
6	111010001 CAIXA GERAL	1-9	Nota 15441 - PREFEITURA MUNICIPAL DE TERRA ROXA	587/5990893	2.189,00	0,00
6	311020001 RECEITA COM SERVIÇOS PRESTADOS	203-8	Nota 15441 - PREFEITURA MUNICIPAL DE TERRA ROXA	587/5990893	0,00	2.189,00
6	111010001 CAIXA GERAL	1-9	Nota 15442 - PREFEITURA MUNICIPAL DE TERRA ROXA	587/5990895	199,00	0,00
6	311020001 RECEITA COM SERVIÇOS PRESTADOS	203-8	Nota 15442 - PREFEITURA MUNICIPAL DE TERRA ROXA	587/5990895	0,00	199,00
6	111010001 CAIXA GERAL	1-9	Nota 15443 - PREFEITURA MUNICIPAL DE TERRA ROXA	587/5990897	199,00	0,00
6	311020001 RECEITA COM SERVIÇOS PRESTADOS	203-8	Nota 15443 - PREFEITURA MUNICIPAL DE TERRA ROXA	587/5990897	0,00	199,00
6	111010001 CAIXA GERAL	1-9	Nota 15444 - PREFEITURA MUNICIPAL DE TERRA ROXA	587/5990899	199,00	0,00
6	311020001 RECEITA COM SERVIÇOS PRESTADOS	203-8	Nota 15444 - PREFEITURA MUNICIPAL DE TERRA ROXA	587/5990899	0,00	199,00
6	111010001 CAIXA GERAL	1-9	Nota 15445 - PREFEITURA MUNICIPAL DE TERRA ROXA	587/5990901	199,00	0,00
6	311020001 RECEITA COM SERVIÇOS PRESTADOS	203-8	Nota 15445 - PREFEITURA MUNICIPAL DE TERRA ROXA	587/5990901	0,00	199,00
6	111010001 CAIXA GERAL	1-9	Nota 15446 - PREFEITURA MUNICIPAL DE TERRA ROXA	587/5990903	398,00	0,00
6	311020001 RECEITA COM SERVIÇOS PRESTADOS	203-8	Nota 15446 - PREFEITURA MUNICIPAL DE TERRA ROXA	587/5990903	0,00	398,00
6	111010001 CAIXA GERAL	1-9	Nota 15447 - PREFEITURA MUNICIPAL DE TERRA ROXA	587/5990905	1.393,00	0,00
6	311020001 RECEITA COM SERVIÇOS PRESTADOS	203-8	Nota 15447 - PREFEITURA MUNICIPAL DE TERRA ROXA	587/5990905	0,00	1.393,00
6	111010001 CAIXA GERAL	1-9	Nota 15448 - PREFEITURA MUNICIPAL DE TERRA ROXA	587/5990907	398,00	0,00
6	311020001 RECEITA COM SERVIÇOS PRESTADOS	203-8	Nota 15448 - PREFEITURA MUNICIPAL DE TERRA ROXA	587/5990907	0,00	398,00
6	111010001 CAIXA GERAL	1-9	Nota 15449 - MUNICIPIO DE PLANALTO (665)	587/5990909	4.115,85	0,00
6	311020001 RECEITA COM SERVIÇOS PRESTADOS	203-8	Nota 15449 - MUNICIPIO DE PLANALTO (665)	587/5990909	0,00	4.115,85
6	111010001 CAIXA GERAL	1-9	Nota 15450 - CORBELIA CAMARA MUNICIPAL (1003)	587/5990911	119,00	0,00
6	311020001 RECEITA COM SERVIÇOS PRESTADOS	203-8	Nota 15450 - CORBELIA CAMARA MUNICIPAL (1003)	587/5990911	0,00	119,00
6	111010001 CAIXA GERAL	1-9	Nota 15451 - MUNICIPIO DE SALTO DO LONTRA (713)	587/5990913	4.296,00	0,00
6	311020001 RECEITA COM SERVIÇOS PRESTADOS	203-8	Nota 15451 - MUNICIPIO DE SALTO DO LONTRA (713)	587/5990913	0,00	4.296,00
6	111010001 CAIXA GERAL	1-9	Nota 15452 - PREFEITURA MUNICIPAL DE MARILUZ	587/5990915	2.925,00	0,00
6	311020001 RECEITA COM SERVIÇOS PRESTADOS	203-8	Nota 15452 - PREFEITURA MUNICIPAL DE MARILUZ	587/5990915	0,00	2.925,00
6	111010001 CAIXA GERAL	1-9	Nota 15453 - MUNICIPIO DE PINHAL DO SAO BENTO	587/5990917	179,00	0,00
6	311020001 RECEITA COM SERVIÇOS PRESTADOS	203-8	Nota 15453 - MUNICIPIO DE PINHAL DO SAO BENTO	587/5990917	0,00	179,00
6	111010001 CAIXA GERAL	1-9	Nota 15454 - MUNICIPIO DE PINHAL DO SAO BENTO	587/5990919	537,00	0,00
6	311020001 RECEITA COM SERVIÇOS PRESTADOS	203-8	Nota 15454 - MUNICIPIO DE PINHAL DO SAO BENTO	587/5990919	0,00	537,00
6	111010001 CAIXA GERAL	1-9	Nota 15455 - MUNICIPIO DE PINHAL DO SAO BENTO	587/5990921	179,00	0,00
6	311020001 RECEITA COM SERVIÇOS PRESTADOS	203-8	Nota 15455 - MUNICIPIO DE PINHAL DO SAO BENTO	587/5990921	0,00	179,00
6	111010001 CAIXA GERAL	1-9	Nota 15456 - MUNICIPIO DE PINHAL DO SAO BENTO	587/5990923	179,00	0,00
6	311020001 RECEITA COM SERVIÇOS PRESTADOS	203-8	Nota 15456 - MUNICIPIO DE PINHAL DO SAO BENTO	587/5990923	0,00	179,00
6	111010001 CAIXA GERAL	1-9	Nota 15457 - MUNICIPIO DE PINHAL DO SAO BENTO	587/5990925	179,00	0,00
6	311020001 RECEITA COM SERVIÇOS PRESTADOS	203-8	Nota 15457 - MUNICIPIO DE PINHAL DO SAO BENTO	587/5990925	0,00	179,00
6	111010001 CAIXA GERAL	1-9	Nota 15458 - MUNICIPIO DE ITAPEJARA D'OESTE (730)	587/5990927	1.790,00	0,00
6	311020001 RECEITA COM SERVIÇOS PRESTADOS	203-8	Nota 15458 - MUNICIPIO DE ITAPEJARA D'OESTE (730)	587/5990927	0,00	1.790,00
6	111010001 CAIXA GERAL	1-9	Nota 15459 - PREFEITURA MUNICIPAL DE IGUATU	587/5990929	1.592,00	0,00
6	311020001 RECEITA COM SERVIÇOS PRESTADOS	203-8	Nota 15459 - PREFEITURA MUNICIPAL DE IGUATU	587/5990929	0,00	1.592,00
6	111010001 CAIXA GERAL	1-9	Nota 15460 - MUNICIPIO DE LINDOESTE	587/5990931	1.260,00	0,00
6	311020001 RECEITA COM SERVIÇOS PRESTADOS	203-8	Nota 15460 - MUNICIPIO DE LINDOESTE	587/5990931	0,00	1.260,00
6	111010001 CAIXA GERAL	1-9	Nota 15461 - MUNICIPIO DE OURO VERDE DO OESTE	587/5990933	2.456,80	0,00
6	311020001 RECEITA COM SERVIÇOS PRESTADOS	203-8	Nota 15461 - MUNICIPIO DE OURO VERDE DO OESTE	587/5990933	0,00	2.456,80
6	111010001 CAIXA GERAL	1-9	Nota 15463 - CLAUDIO M. JABER (915)	587/5990935	139,00	0,00
6	311020001 RECEITA COM SERVIÇOS PRESTADOS	203-8	Nota 15463 - CLAUDIO M. JABER (915)	587/5990935	0,00	139,00
6	111010001 CAIXA GERAL	1-9	Nota 15464 - Helle Equipamentos Eletricos Eireli	587/5990937	99,90	0,00
6	311020001 RECEITA COM SERVIÇOS PRESTADOS	203-8	Nota 15464 - Helle Equipamentos Eletricos Eireli	587/5990937	0,00	99,90
6	293030001 REMESSA DE BEM DE MERCADORIA PARA COMODATO	543-6	Nota 4727 - R S LOBATO NETO EIRELI	587/5991242	0,00	2.500,00
6	193030001 REMESSA DE BEM DE MERCADORIA PARA COMODATO	542-8	Nota 4727 - R S LOBATO NETO EIRELI	587/5991243	2.500,00	0,00

*[Handwritten signature]*

*[Handwritten signature]*

CNPJ: 10.786.517/0001-01

Consolidação: Empresa

Período: 01/01/2022 a 31/12/2022

Mês/Ano: 01/2022

Dia	Conta	Red.	Histórico	Lote/Lcto	Débito	Crédito	
6	293030001	REMESSA DE BEM DE MERCADORIA PARA COMODATO	543-6	Nota 4728 - ZR INVESTIMENTOS EIRELI	587/5991244	0.00	2.500,00
6	193030001	REMESSA DE BEM DE MERCADORIA PARA COMODATO	542-8	Nota 4728 - ZR INVESTIMENTOS EIRELI	587/5991245	2.500,00	0,00
6	111020006	SICREDI	568-1	DEPOSITO - EFETUADO MES 01/22	628/6178856	198,90	0,00
6	111010001	CAIXA GERAL	1-9	DEPOSITO - EFETUADO MES 01/22	628/6178856	0,00	198,90
6	111020006	SICREDI	568-1	DEPOSITO - EFETUADO MES 01/22	628/6178857	807,87	0,00
6	111010001	CAIXA GERAL	1-9	DEPOSITO - EFETUADO MES 01/22	628/6178857	0,00	807,87
6	423010001	COMISSÕES BANCÁRIAS	312-3	BANCO JUROS E COMISSOES 01/22	628/6178858	1,32	0,00
6	111020006	SICREDI	568-1	BANCO JUROS E COMISSOES 01/22	628/6178858	0,00	1,32
6	111010001	CAIXA GERAL	1-9	SAQUE C/ CARTAO 01/22	628/6178859	400,00	0,00
6	111020006	SICREDI	568-1	SAQUE C/ CARTAO 01/22	628/6178859	0,00	400,00
6	423010001	COMISSÕES BANCÁRIAS	312-3	BANCO JUROS E COMISSOES 01/22	628/6178860	14,64	0,00
6	111020006	SICREDI	568-1	BANCO JUROS E COMISSOES 01/22	628/6178860	0,00	14,64
6	423010001	COMISSÕES BANCÁRIAS	312-3	BANCO JUROS E COMISSOES 01/22	628/6178861	7,32	0,00
6	111020006	SICREDI	568-1	BANCO JUROS E COMISSOES 01/22	628/6178861	0,00	7,32
6	111010001	CAIXA GERAL	1-9	SAQUE C/ CARTAO 01/22	629/6180741	77,36	0,00
6	111020007	SICOOB	597-5	SAQUE C/ CARTAO 01/22	629/6180741	0,00	77,36
6	111020007	SICOOB	597-5	DEPOSITO - EFETUADO MES 01/22	629/6180742	1.475,74	0,00
6	111010001	CAIXA GERAL	1-9	DEPOSITO - EFETUADO MES 01/22	629/6180742	0,00	1.475,74
6	423010001	COMISSÕES BANCÁRIAS	312-3	BANCO JUROS E COMISSOES 01/22	629/6180743	28,50	0,00
6	111020007	SICOOB	597-5	BANCO JUROS E COMISSOES 01/22	629/6180743	0,00	28,50
6	423010005	CUSTOS/DESPESAS COM AÇÕES	682-3	Taxa de intermediat/Eo doador BRML3 2021122300321737110001-1	637/6403185	0,27	0,00
6	111020008	BANCO XP INVESTIMENTOS CCTVM S/A	671-8	Taxa de intermediat/Eo doador BRML3 2021122300321737110001-1	637/6403185	0,00	0,27
6	424010008	IRRF SOB/ AÇÕES	674-2	DEBITO CBLC IRRF S/ RENDIMENTO DE BTC BRML	637/6403186	0,20	0,00
6	111020008	BANCO XP INVESTIMENTOS CCTVM S/A	671-8	DEBITO CBLC IRRF S/ RENDIMENTO DE BTC BRML	637/6403186	0,00	0,20
6	111020008	BANCO XP INVESTIMENTOS CCTVM S/A	671-8	Cr,dito Ref. Taxa de Remuneraç/Eo BTC BRML	637/6403187	0,92	0,00
6	313030005	TAXA DE REMUNERAÇÃO S/ AÇÕES	743-9	Cr,dito Ref. Taxa de Remuneraç/Eo BTC BRML	637/6403187	0,00	0,92
<b>Total do Dia:</b>					<b>43.949,47</b>	<b>43.949,47</b>	
7	213010004	SALARIOS A PAGAR	156-2	ORDENADOS PGT LIQUIDO MES 12/21 - AFONSO NASCIMENTO	0/5437123	224,65	0,00
7	111010001	CAIXA GERAL	1-9	ORDENADOS PGT LIQUIDO MES 12/21 - AFONSO NASCIMENTO	0/5437123	0,00	224,65
7	213010004	SALARIOS A PAGAR	156-2	ORDENADOS PGT LIQUIDO MES 12/21 - ANDRE DE SA	0/5437124	632,16	0,00
7	111010001	CAIXA GERAL	1-9	ORDENADOS PGT LIQUIDO MES 12/21 - ANDRE DE SA	0/5437124	0,00	632,16
7	213010004	SALARIOS A PAGAR	156-2	ORDENADOS PGT LIQUIDO MES 12/21 - CASSIANO BONOMO	0/5437125	1.531,05	0,00
7	111010001	CAIXA GERAL	1-9	ORDENADOS PGT LIQUIDO MES 12/21 - CASSIANO BONOMO	0/5437125	0,00	1.531,05
7	213010004	SALARIOS A PAGAR	156-2	ORDENADOS PGT LIQUIDO MES 12/21 - DANIELI KLEIN	0/5437126	642,02	0,00
7	111010001	CAIXA GERAL	1-9	ORDENADOS PGT LIQUIDO MES 12/21 - DANIELI KLEIN	0/5437126	0,00	642,02
7	213010004	SALARIOS A PAGAR	156-2	ORDENADOS PGT LIQUIDO MES 12/21 - EDUARDO DE SOUZA	0/5437127	719,80	0,00
7	111010001	CAIXA GERAL	1-9	ORDENADOS PGT LIQUIDO MES 12/21 - EDUARDO DE SOUZA	0/5437127	0,00	719,80
7	213010004	SALARIOS A PAGAR	156-2	ORDENADOS PGT LIQUIDO MES 12/21 - EDUARDO SPECK	0/5437128	765,37	0,00
7	111010001	CAIXA GERAL	1-9	ORDENADOS PGT LIQUIDO MES 12/21 - EDUARDO SPECK	0/5437128	0,00	765,37
7	213010004	SALARIOS A PAGAR	156-2	ORDENADOS PGT LIQUIDO MES 12/21 - EDUARDO TISCHLER	0/5437130	613,53	0,00
7	111010001	CAIXA GERAL	1-9	ORDENADOS PGT LIQUIDO MES 12/21 - EDUARDO TISCHLER	0/5437130	0,00	613,53
7	213010004	SALARIOS A PAGAR	156-2	ORDENADOS PGT LIQUIDO MES 12/21 - EMANUELLE CARDOZO	0/5437132	602,50	0,00
7	111010001	CAIXA GERAL	1-9	ORDENADOS PGT LIQUIDO MES 12/21 - EMANUELLE CARDOZO	0/5437132	0,00	602,50
7	213010004	SALARIOS A PAGAR	156-2	ORDENADOS PGT LIQUIDO MES 12/21 - FABIANO PONS	0/5437133	140,96	0,00
7	111010001	CAIXA GERAL	1-9	ORDENADOS PGT LIQUIDO MES 12/21 - FABIANO PONS	0/5437133	0,00	140,96
7	213010004	SALARIOS A PAGAR	156-2	ORDENADOS PGT LIQUIDO MES 12/21 - FELIPE GISCH	0/5437134	892,39	0,00
7	111010001	CAIXA GERAL	1-9	ORDENADOS PGT LIQUIDO MES 12/21 - FELIPE GISCH	0/5437134	0,00	892,39
7	213010004	SALARIOS A PAGAR	156-2	ORDENADOS PGT LIQUIDO MES 12/21 - GIOVANI SCHEIDT	0/5437135	766,02	0,00
7	111010001	CAIXA GERAL	1-9	ORDENADOS PGT LIQUIDO MES 12/21 - GIOVANI SCHEIDT	0/5437135	0,00	766,02
7	213010004	SALARIOS A PAGAR	156-2	ORDENADOS PGT LIQUIDO MES 12/21 - HELEN DOS SANTOS	0/5437136	597,34	0,00
7	111010001	CAIXA GERAL	1-9	ORDENADOS PGT LIQUIDO MES 12/21 - HELEN DOS SANTOS	0/5437136	0,00	597,34
7	213010004	SALARIOS A PAGAR	156-2	ORDENADOS PGT LIQUIDO MES 12/21 - JULIO HOLLER	0/5437137	903,66	0,00
7	111010001	CAIXA GERAL	1-9	ORDENADOS PGT LIQUIDO MES 12/21 - JULIO HOLLER	0/5437137	0,00	903,66
7	213010004	SALARIOS A PAGAR	156-2	ORDENADOS PGT LIQUIDO MES 12/21 - LUAN BOURSCHIED	0/5437138	1.002,72	0,00
7	111010001	CAIXA GERAL	1-9	ORDENADOS PGT LIQUIDO MES 12/21 - LUAN BOURSCHIED	0/5437138	0,00	1.002,72
7	213010004	SALARIOS A PAGAR	156-2	ORDENADOS PGT LIQUIDO MES 12/21 - MARCOS ALBRECHT	0/5437139	1.293,37	0,00
7	111010001	CAIXA GERAL	1-9	ORDENADOS PGT LIQUIDO MES 12/21 - MARCOS ALBRECHT	0/5437139	0,00	1.293,37
7	213010004	SALARIOS A PAGAR	156-2	ORDENADOS PGT LIQUIDO MES 12/21 - NICOLAS MICHALSKI	0/5437140	651,62	0,00
7	111010001	CAIXA GERAL	1-9	ORDENADOS PGT LIQUIDO MES 12/21 - NICOLAS MICHALSKI	0/5437140	0,00	651,62
7	213010004	SALARIOS A PAGAR	156-2	ORDENADOS PGT LIQUIDO MES 12/21 - RAFAEL KLEBER	0/5437141	839,48	0,00
7	111010001	CAIXA GERAL	1-9	ORDENADOS PGT LIQUIDO MES 12/21 - RAFAEL KLEBER	0/5437141	0,00	839,48
7	213010004	SALARIOS A PAGAR	156-2	ORDENADOS PGT LIQUIDO MES 12/21 - RICARDO HOLLMANN	0/5437142	966,56	0,00
7	111010001	CAIXA GERAL	1-9	ORDENADOS PGT LIQUIDO MES 12/21 - RICARDO HOLLMANN	0/5437142	0,00	966,56
7	213010004	SALARIOS A PAGAR	156-2	ORDENADOS PGT LIQUIDO MES 12/21 - RODRIGO DOS SANTOS	0/5437143	1.491,33	0,00
7	111010001	CAIXA GERAL	1-9	ORDENADOS PGT LIQUIDO MES 12/21 - RODRIGO DOS SANTOS	0/5437143	0,00	1.491,33
7	213010004	SALARIOS A PAGAR	156-2	ORDENADOS PGT LIQUIDO MES 12/21 - TAILAINE GIACOMINI	0/5437144	1.234,77	0,00
7	111010001	CAIXA GERAL	1-9	ORDENADOS PGT LIQUIDO MES 12/21 - TAILAINE GIACOMINI	0/5437144	0,00	1.234,77
7	213010004	SALARIOS A PAGAR	156-2	ORDENADOS PGT LIQUIDO MES 12/21 - TIAGO DA SILVA	0/5437145	644,52	0,00
7	111010001	CAIXA GERAL	1-9	ORDENADOS PGT LIQUIDO MES 12/21 - TIAGO DA SILVA	0/5437145	0,00	644,52
7	213010004	SALARIOS A PAGAR	156-2	ORDENADOS PGT LIQUIDO MES 12/21 - VANESSA BATISTA	0/5437146	2.200,49	0,00
7	111010001	CAIXA GERAL	1-9	ORDENADOS PGT LIQUIDO MES 12/21 - VANESSA BATISTA	0/5437146	0,00	2.200,49
7	213010004	SALARIOS A PAGAR	156-2	ORDENADOS PGT LIQUIDO MES 12/21 - YASMIN LOURENCO	0/5437147	908,34	0,00
7	111010001	CAIXA GERAL	1-9	ORDENADOS PGT LIQUIDO MES 12/21 - YASMIN LOURENCO	0/5437147	0,00	908,34
7	213010006	PRO-LABORE A PAGAR	158-9	PRO-LABORE- PGT REF MES 12/21 - CARLOS CARDOZO	0/5437159	2.694,88	0,00
7	111010001	CAIXA GERAL	1-9	PRO-LABORE- PGT REF MES 12/21 - CARLOS CARDOZO	0/5437159	0,00	2.694,88
7	213010007	CONVENIO MEDICO A PAGAR	588-6	PG DESCONTO CONV. MEDICO 12/21	0/5678264	1.288,67	0,00
7	111010001	CAIXA GERAL	1-9	PG DESCONTO CONV. MEDICO 12/21	0/5678264	0,00	1.288,67
7	421030023	MATERIAL DE USO E CONSUMO	293-3	Nota 161 - CLAUDIA BAYER LIMA 05189987973	588/5974699	175,00	0,00
7	111010001	CAIXA GERAL	1-9	Nota 161 - CLAUDIA BAYER LIMA 05189987973	588/5974699	0,00	175,00
7	421030023	MATERIAL DE USO E CONSUMO	293-3	Nota 24934 - H.T.E.MATERIAIS DE CONSTRUCAO LTDA	588/5974701	295,20	0,00
7	111010001	CAIXA GERAL	1-9	Nota 24934 - H.T.E.MATERIAIS DE CONSTRUCAO LTDA	588/5974701	0,00	295,20
7	421030023	MATERIAL DE USO E CONSUMO	293-3	Nota 1821556 - MARIA EDNA BITENCOURT AMES	588/5974703	320,00	0,00
7	111010001	CAIXA GERAL	1-9	Nota 1821556 - MARIA EDNA BITENCOURT AMES	588/5974703	0,00	320,00
7	421030022	MATERIAL DE LIMPEZA	292-5	NFC-e 13051 - MESP PRODUTOS QUIMICOS E HIGIENICOS LTDA	0/5986232	387,39	0,00
7	111010001	CAIXA GERAL	1-9	NFC-e 13051 - MESP PRODUTOS QUIMICOS E HIGIENICOS	0/5986232	0,00	387,39

*[Handwritten signatures and initials]*

CNPJ: 10.786.517/0001-01

Consolidação: Empresa

Período: 01/01/2022 a 31/12/2022

Mês/Ano: 01/2022

Dia	Conta	Red.	Histórico	Lote/Lcto	Débito	Crédito
7	421030022 MATERIAL DE LIMPEZA	292-5	LTDA NFC-e 33051 - MESP PRODUTOS QUIMICOS E HIGIENICOS	0/5986281	387,39	0,00
7	111010001 CAIXA GERAL	1-9	NFC-e 33051 - MESP PRODUTOS QUIMICOS E HIGIENICOS	0/5986281	0,00	387,39
7	111010001 CAIXA GERAL	1-9	Nota 15465 - PREFEITURA MUNICIPAL DE NOVA AURORA	587/5990939	1.903,40	0,00
7	311020001 RECEITA COM SERVIÇOS PRESTADOS	203-8	Nota 15465 - PREFEITURA MUNICIPAL DE NOVA AURORA	587/5990939	0,00	1.903,40
7	111010001 CAIXA GERAL	1-9	Nota 15466 - PREFEITURA MUNICIPAL DE NOVA AURORA	587/5990941	380,68	0,00
7	311020001 RECEITA COM SERVIÇOS PRESTADOS	203-8	Nota 15466 - PREFEITURA MUNICIPAL DE NOVA AURORA	587/5990941	0,00	380,68
7	111010001 CAIXA GERAL	1-9	Nota 15468 - PREFEITURA MUNICIPAL DE NOVA AURORA	587/5990943	190,34	0,00
7	311020001 RECEITA COM SERVIÇOS PRESTADOS	203-8	Nota 15468 - PREFEITURA MUNICIPAL DE NOVA AURORA	587/5990943	0,00	190,34
7	111010001 CAIXA GERAL	1-9	Nota 15469 - PREFEITURA MUNICIPAL DE NOVA AURORA	587/5990945	190,34	0,00
7	311020001 RECEITA COM SERVIÇOS PRESTADOS	203-8	Nota 15469 - PREFEITURA MUNICIPAL DE NOVA AURORA	587/5990945	0,00	190,34
7	111010001 CAIXA GERAL	1-9	Nota 15470 - PREFEITURA MUNICIPAL DE NOVA AURORA	587/5990947	190,34	0,00
7	311020001 RECEITA COM SERVIÇOS PRESTADOS	203-8	Nota 15470 - PREFEITURA MUNICIPAL DE NOVA AURORA	587/5990947	0,00	190,34
7	111010001 CAIXA GERAL	1-9	Nota 15471 - PREFEITURA MUNICIPAL DE NOVA AURORA	587/5990949	190,34	0,00
7	311020001 RECEITA COM SERVIÇOS PRESTADOS	203-8	Nota 15471 - PREFEITURA MUNICIPAL DE NOVA AURORA	587/5990949	0,00	190,34
7	111010001 CAIXA GERAL	1-9	Nota 15472 - PREFEITURA MUNICIPAL DE NOVA AURORA	587/5990951	190,34	0,00
7	311020001 RECEITA COM SERVIÇOS PRESTADOS	203-8	Nota 15472 - PREFEITURA MUNICIPAL DE NOVA AURORA	587/5990951	0,00	190,34
7	111010001 CAIXA GERAL	1-9	Nota 15473 - PREFEITURA MUNICIPAL DE NOVA AURORA	587/5990953	190,34	0,00
7	311020001 RECEITA COM SERVIÇOS PRESTADOS	203-8	Nota 15473 - PREFEITURA MUNICIPAL DE NOVA AURORA	587/5990953	0,00	190,34
7	111010001 CAIXA GERAL	1-9	Nota 15474 - PREFEITURA MUNICIPAL DE NOVA AURORA	587/5990955	190,34	0,00
7	311020001 RECEITA COM SERVIÇOS PRESTADOS	203-8	Nota 15474 - PREFEITURA MUNICIPAL DE NOVA AURORA	587/5990955	0,00	190,34
7	111010001 CAIXA GERAL	1-9	Nota 15475 - PREFEITURA MUNICIPAL DE NOVA AURORA	587/5990957	190,34	0,00
7	311020001 RECEITA COM SERVIÇOS PRESTADOS	203-8	Nota 15475 - PREFEITURA MUNICIPAL DE NOVA AURORA	587/5990957	0,00	190,34
7	111010001 CAIXA GERAL	1-9	Nota 15476 - PREFEITURA MUNICIPAL DE NOVA AURORA	587/5990959	951,70	0,00
7	311020001 RECEITA COM SERVIÇOS PRESTADOS	203-8	Nota 15476 - PREFEITURA MUNICIPAL DE NOVA AURORA	587/5990959	0,00	951,70
7	111010001 CAIXA GERAL	1-9	Nota 15477 - PREFEITURA MUNICIPAL DE NOVA AURORA	587/5990961	190,34	0,00
7	311020001 RECEITA COM SERVIÇOS PRESTADOS	203-8	Nota 15477 - PREFEITURA MUNICIPAL DE NOVA AURORA	587/5990961	0,00	190,34
7	111010001 CAIXA GERAL	1-9	Nota 15478 - PREFEITURA MUNICIPAL DE NOVA AURORA	587/5990963	190,34	0,00
7	311020001 RECEITA COM SERVIÇOS PRESTADOS	203-8	Nota 15478 - PREFEITURA MUNICIPAL DE NOVA AURORA	587/5990963	0,00	190,34
7	111010001 CAIXA GERAL	1-9	Nota 15479 - PREFEITURA MUNICIPAL DE NOVA AURORA	587/5990965	190,34	0,00
7	311020001 RECEITA COM SERVIÇOS PRESTADOS	203-8	Nota 15479 - PREFEITURA MUNICIPAL DE NOVA AURORA	587/5990965	0,00	190,34
7	111010001 CAIXA GERAL	1-9	Nota 15480 - PREFEITURA MUNICIPAL DE NOVA AURORA	587/5990967	380,68	0,00
7	311020001 RECEITA COM SERVIÇOS PRESTADOS	203-8	Nota 15480 - PREFEITURA MUNICIPAL DE NOVA AURORA	587/5990967	0,00	380,68
7	111010001 CAIXA GERAL	1-9	Nota 15481 - TOLEDO CAMARA MUNICIPAL	587/5990969	169,00	0,00
7	311020001 RECEITA COM SERVIÇOS PRESTADOS	203-8	Nota 15481 - TOLEDO CAMARA MUNICIPAL	587/5990969	0,00	169,00
7	111010001 CAIXA GERAL	1-9	Nota 15482 - PREFEITURA MUNICIPAL DE PALOTINA	587/5990971	186,70	0,00
7	311020001 RECEITA COM SERVIÇOS PRESTADOS	203-8	Nota 15482 - PREFEITURA MUNICIPAL DE PALOTINA	587/5990971	0,00	186,70
7	111010001 CAIXA GERAL	1-9	Nota 15483 - PREFEITURA MUNICIPAL DE PALOTINA	587/5990973	186,70	0,00
7	311020001 RECEITA COM SERVIÇOS PRESTADOS	203-8	Nota 15483 - PREFEITURA MUNICIPAL DE PALOTINA	587/5990973	0,00	186,70
7	111010001 CAIXA GERAL	1-9	Nota 15484 - PREFEITURA MUNICIPAL DE PALOTINA	587/5990975	186,70	0,00
7	311020001 RECEITA COM SERVIÇOS PRESTADOS	203-8	Nota 15484 - PREFEITURA MUNICIPAL DE PALOTINA	587/5990975	0,00	186,70
7	111010001 CAIXA GERAL	1-9	Nota 15485 - PREFEITURA MUNICIPAL DE PALOTINA	587/5990977	186,70	0,00
7	311020001 RECEITA COM SERVIÇOS PRESTADOS	203-8	Nota 15485 - PREFEITURA MUNICIPAL DE PALOTINA	587/5990977	0,00	186,70
7	111010001 CAIXA GERAL	1-9	Nota 15486 - PREFEITURA MUNICIPAL DE PALOTINA	587/5990979	2.427,10	0,00
7	311020001 RECEITA COM SERVIÇOS PRESTADOS	203-8	Nota 15486 - PREFEITURA MUNICIPAL DE PALOTINA	587/5990979	0,00	2.427,10
7	111010001 CAIXA GERAL	1-9	Nota 15487 - PREFEITURA MUNICIPAL DE PALOTINA	587/5990981	186,70	0,00
7	311020001 RECEITA COM SERVIÇOS PRESTADOS	203-8	Nota 15487 - PREFEITURA MUNICIPAL DE PALOTINA	587/5990981	0,00	186,70
7	111010001 CAIXA GERAL	1-9	Nota 15488 - PREFEITURA MUNICIPAL DE PALOTINA	587/5990983	186,70	0,00
7	311020001 RECEITA COM SERVIÇOS PRESTADOS	203-8	Nota 15488 - PREFEITURA MUNICIPAL DE PALOTINA	587/5990983	0,00	186,70
7	111010001 CAIXA GERAL	1-9	Nota 15489 - PREFEITURA MUNICIPAL DE PALOTINA	587/5990985	1.120,20	0,00
7	311020001 RECEITA COM SERVIÇOS PRESTADOS	203-8	Nota 15489 - PREFEITURA MUNICIPAL DE PALOTINA	587/5990985	0,00	1.120,20
7	111010001 CAIXA GERAL	1-9	Nota 15490 - PREFEITURA MUNICIPAL DE PALOTINA	587/5990987	2.240,40	0,00
7	311020001 RECEITA COM SERVIÇOS PRESTADOS	203-8	Nota 15490 - PREFEITURA MUNICIPAL DE PALOTINA	587/5990987	0,00	2.240,40
7	111010001 CAIXA GERAL	1-9	Nota 15491 - PREFEITURA MUNICIPAL DE PALOTINA	587/5990989	186,70	0,00
7	311020001 RECEITA COM SERVIÇOS PRESTADOS	203-8	Nota 15491 - PREFEITURA MUNICIPAL DE PALOTINA	587/5990989	0,00	186,70
7	111010001 CAIXA GERAL	1-9	Nota 15492 - PREFEITURA MUNICIPAL DE PALOTINA	587/5990991	186,70	0,00
7	311020001 RECEITA COM SERVIÇOS PRESTADOS	203-8	Nota 15492 - PREFEITURA MUNICIPAL DE PALOTINA	587/5990991	0,00	186,70
7	111010001 CAIXA GERAL	1-9	Nota 15493 - FUNDO MUNICIPAL DE SAÚDE DE BALSANOVA (	587/5990993	1.330,00	0,00
7	311020001 RECEITA COM SERVIÇOS PRESTADOS	203-8	Nota 15493 - FUNDO MUNICIPAL DE SAÚDE DE BALSANOVA (	587/5990993	0,00	1.330,00
7	111010001 CAIXA GERAL	1-9	Nota 15494 - FUNDO MUNICIPAL DE SAÚDE DE BALSANOVA (	587/5990995	380,00	0,00
7	311020001 RECEITA COM SERVIÇOS PRESTADOS	203-8	Nota 15494 - FUNDO MUNICIPAL DE SAÚDE DE BALSANOVA (	587/5990995	0,00	380,00
7	111010001 CAIXA GERAL	1-9	Nota 15495 - FUNDO MUNICIPAL DE SAÚDE DE BALSANOVA (	587/5990997	380,00	0,00
7	311020001 RECEITA COM SERVIÇOS PRESTADOS	203-8	Nota 15495 - FUNDO MUNICIPAL DE SAÚDE DE BALSANOVA (	587/5990997	0,00	380,00
7	111010001 CAIXA GERAL	1-9	Nota 15496 - BALSANOVA PREF GABINETE DO PREFEITO (53	587/5990999	190,00	0,00
7	311020001 RECEITA COM SERVIÇOS PRESTADOS	203-8	Nota 15496 - BALSANOVA PREF GABINETE DO PREFEITO (53	587/5990999	0,00	190,00
7	111010001 CAIXA GERAL	1-9	Nota 15497 - BALSANOVA PREF GABINETE DO PREFEITO (53	587/5991001	190,00	0,00
7	311020001 RECEITA COM SERVIÇOS PRESTADOS	203-8	Nota 15497 - BALSANOVA PREF GABINETE DO PREFEITO (53	587/5991001	0,00	190,00

*[Handwritten signatures and initials]*



CNPJ: 10.786.517/0001-01

Consolidação: Empresa

Período: 01/01/2022 a 31/12/2022

Mês/Ano: 01/2022

Dia	Conta	Red.	Histórico	Lote/Lcto	Débito	Crédito
7	111010001 CAIXA GERAL	1-9	Nota 15498 - Balsa Nova Pref Gabinete do Prefeito (53)	587/5991003	1.330,00	0,00
7	311020001 RECEITA COM SERVIÇOS PRESTADOS	203-8	Nota 15498 - Balsa Nova Pref Gabinete do Prefeito (53)	587/5991003	0,00	1.330,00
7	111010001 CAIXA GERAL	1-9	Nota 15499 - Balsa Nova Pref Gabinete do Prefeito (53)	587/5991005	190,00	0,00
7	311020001 RECEITA COM SERVIÇOS PRESTADOS	203-8	Nota 15499 - Balsa Nova Pref Gabinete do Prefeito (53)	587/5991005	0,00	190,00
7	111010001 CAIXA GERAL	1-9	Nota 15500 - Balsa Nova Pref Gabinete do Prefeito (53)	587/5991007	190,00	0,00
7	311020001 RECEITA COM SERVIÇOS PRESTADOS	203-8	Nota 15500 - Balsa Nova Pref Gabinete do Prefeito (53)	587/5991007	0,00	190,00
7	111010001 CAIXA GERAL	1-9	Nota 15501 - Balsa Nova Pref Gabinete do Prefeito (53)	587/5991009	950,00	0,00
7	311020001 RECEITA COM SERVIÇOS PRESTADOS	203-8	Nota 15501 - Balsa Nova Pref Gabinete do Prefeito (53)	587/5991009	0,00	950,00
7	111010001 CAIXA GERAL	1-9	Nota 15502 - Balsa Nova Pref Gabinete do Prefeito (53)	587/5991011	1.710,00	0,00
7	311020001 RECEITA COM SERVIÇOS PRESTADOS	203-8	Nota 15502 - Balsa Nova Pref Gabinete do Prefeito (53)	587/5991011	0,00	1.710,00
7	111010001 CAIXA GERAL	1-9	Nota 15503 - Balsa Nova Pref Gabinete do Prefeito (53)	587/5991013	190,00	0,00
7	311020001 RECEITA COM SERVIÇOS PRESTADOS	203-8	Nota 15503 - Balsa Nova Pref Gabinete do Prefeito (53)	587/5991013	0,00	190,00
7	311010001 REVENDA DE MERCADORIAS	200-3	Nota 4729 - YASMIN REGINA KERKHOVEN LOURENCO (1312)	587/5991246	0,00	1.799,99
7	111010001 CAIXA GERAL	1-9	Nota 4729 - YASMIN REGINA KERKHOVEN LOURENCO (1312)	587/5991247	1.799,99	0,00
7	111020002 BANCO DO BRASIL SA	3-5	DEPOSITO - EFETUADO MES 01/22	627/6175979	51,69	0,00
7	111010001 CAIXA GERAL	1-9	DEPOSITO - EFETUADO MES 01/22	627/6175979	0,00	51,69
7	111030002 APLICAÇÃO - BANCO DO BRASIL SA	8-6	APLICAÇÃO FINANCEIRA 01/22	627/6175980	51,69	0,00
7	111020002 BANCO DO BRASIL SA	3-5	APLICAÇÃO FINANCEIRA 01/22	627/6175980	0,00	51,69
7	111020006 SICREDI	568-1	DEPOSITO - EFETUADO MES 01/22	628/6178862	1.023,18	0,00
7	111010001 CAIXA GERAL	1-9	DEPOSITO - EFETUADO MES 01/22	628/6178862	0,00	1.023,18
7	111020006 SICREDI	568-1	DEPOSITO - EFETUADO MES 01/22	628/6178863	1.680,46	0,00
7	111010001 CAIXA GERAL	1-9	DEPOSITO - EFETUADO MES 01/22	628/6178863	0,00	1.680,46
7	111010001 CAIXA GERAL	1-9	SAQUE C/ CARTAO 01/22	628/6178864	79.894,07	0,00
7	111020006 SICREDI	568-1	SAQUE C/ CARTAO 01/22	628/6178864	0,00	79.894,07
7	111020006 SICREDI	568-1	APLICAÇÃO FINANCEIRA - RESGATE 01/22	628/6178865	79.000,00	0,00
7	111030026 APLICAÇÃO - SICREDI	569-0	APLICAÇÃO FINANCEIRA - RESGATE 01/22	628/6178865	0,00	79.000,00
7	423010001 COMISSÕES BANCÁRIAS	312-3	BANCO JUROS E COMISSOES 01/22	628/6178866	2,44	0,00
7	111020006 SICREDI	568-1	BANCO JUROS E COMISSOES 01/22	628/6178866	0,00	2,44
7	423010001 COMISSÕES BANCÁRIAS	312-3	BANCO JUROS E COMISSOES 01/22	628/6178867	2,44	0,00
7	111020006 SICREDI	568-1	BANCO JUROS E COMISSOES 01/22	628/6178867	0,00	2,44
7	111020007 SICOOB	597-5	DEPOSITO - EFETUADO MES 01/22	629/6180744	217,24	0,00
7	111010001 CAIXA GERAL	1-9	DEPOSITO - EFETUADO MES 01/22	629/6180744	0,00	217,24
7	423010001 COMISSÕES BANCÁRIAS	312-3	BANCO JUROS E COMISSOES 01/22	629/6180745	9,50	0,00
7	111020007 SICOOB	597-5	BANCO JUROS E COMISSOES 01/22	629/6180745	0,00	9,50
7	423010005 CUSTOS/DESPESAS COM AÇÕES	682-3	Taxa de intermediat.º doador GUAR3 2021122300321810340001-1	637/6403180	0,43	0,00
7	111020008 BANCO XP INVESTIMENTOS CCTVM S/A	671-8	Taxa de intermediat.º doador GUAR3 2021122300321810340001-1	637/6403180	0,00	0,43
7	111020008 BANCO XP INVESTIMENTOS CCTVM S/A	671-8	JUROS S/ CAPITAL DE CLIENTES LCAM3 S/ 1.200	637/6403181	121,89	0,00
7	314010006 JUROS S/ CAPITAL AÇÕES	681-5	JUROS S/ CAPITAL DE CLIENTES LCAM3 S/ 1.200	637/6403181	0,00	121,89
7	111020008 BANCO XP INVESTIMENTOS CCTVM S/A	671-8	JUROS S/ CAPITAL DE CLIENTES B3SA3 S/ 1.800	637/6403182	76,16	0,00
7	314010006 JUROS S/ CAPITAL AÇÕES	681-5	JUROS S/ CAPITAL DE CLIENTES B3SA3 S/ 1.800	637/6403182	0,00	76,16
7	424010008 IRRF SOB/ AÇÕES	674-2	DEBITO CBLC IRRF S/ RENDIMENTO DE BTC GUAR	637/6403183	0,32	0,00
7	111020008 BANCO XP INVESTIMENTOS CCTVM S/A	671-8	DEBITO CBLC IRRF S/ RENDIMENTO DE BTC GUAR	637/6403183	0,00	0,32
7	111020008 BANCO XP INVESTIMENTOS CCTVM S/A	671-8	Cr.dito Ref. Taxa de Remuneraç.º do BTC GUAR	637/6403184	1,44	0,00
7	313030005 TAXA DE REMUNERAÇÃO S/ AÇÕES	743-9	Cr.dito Ref. Taxa de Remuneraç.º do BTC GUAR	637/6403184	0,00	1,44
			<b>Total do Dia:</b>		<b>209.936,62</b>	<b>209.936,62</b>
8	421030023 MATERIAL DE USO E CONSUMO	293-3	Nota 32608 - ALERI GRUBER & CIA LTDA - EPP	588/5974705	20,00	0,00
	111010001 CAIXA GERAL	1-9	Nota 32608 - ALERI GRUBER & CIA LTDA - EPP	588/5974705	0,00	20,00
			<b>Total do Dia:</b>		<b>20,00</b>	<b>20,00</b>
	193030001 REMESSA DE BEM DE MERCADORIA PARA COMODATO	542-8	Nota 4730 - BERA RESTAURANTE EIRELI	588/5974740	1.500,00	0,00
10	293030001 REMESSA DE BEM DE MERCADORIA PARA COMODATO	543-6	Nota 4730 - BERA RESTAURANTE EIRELI	588/5974740	0,00	1.500,00
10	211010001 HENRY EQUIP ELETR. E SIST	460-0	DUPLICATA - PGTO N. 75330 - 3/3	0/5986058	391,68	0,00
10	111010001 CAIXA GERAL	1-9	DUPLICATA - PGTO N. 75330 - 3/3	0/5986058	0,00	391,68
10	211010183 DAUTIN BLOCKCHAIN DOCUMENTOS DIGITAIS E	687-0	DUPLICATA - PGTO N. 2949	0/5986087	25,80	0,00
10	111010001 CAIXA GERAL	1-9	DUPLICATA - PGTO N. 2949	0/5986087	0,00	25,80
10	215020003 HONORÁRIOS CONTÁBEIS A PAGAR	182-1	HONORARIOS PG CFE RECIBO 20740 - 12/21	0/5986115	842,00	0,00
10	111010001 CAIXA GERAL	1-9	HONORARIOS PG CFE RECIBO 20740 - 12/21	0/5986115	0,00	842,00
10	211010185 SABKA PRESTACAO DE SERVIÇOS AUTOMOTIVOS	685-8	DUPLICATA - PGTO N. 2808/60641 - 2/5	0/5986160	227,80	0,00
10	211010010 IRMÃOS SABKA LTDA	530-4	DUPLICATA - PGTO N. 2808/60641 - 2/5	0/5986161	303,76	0,00
10	111010001 CAIXA GERAL	1-9	DUPLICATA - PGTO N. 2808/60641 - 2/5	0/5986162	0,00	531,56
10	213020003 FGTS A RECOLHER	161-9	FGTS - PGTO GUIA MES 12/21	0/5990439	5.421,66	0,00
10	111010001 CAIXA GERAL	1-9	FGTS - PGTO GUIA MES 12/21	0/5990440	0,00	5.719,99
10	423010003 VARIAÇÃO MONETÁRIA PASSIVA	314-0	FGTS - PGTO GUIA MES 12/21	0/5990441	298,33	0,00
10	111010001 CAIXA GERAL	1-9	Nota 15504 - PREFEITURA MUNICIPAL DE NOVA AURORA	587/5991015	571,02	0,00
10	311020001 RECEITA COM SERVIÇOS PRESTADOS	203-8	Nota 15504 - PREFEITURA MUNICIPAL DE NOVA AURORA	587/5991015	0,00	571,02
10	111010001 CAIXA GERAL	1-9	Nota 15505 - PREFEITURA MUNICIPAL DE NOVA AURORA	587/5991017	190,34	0,00
10	311020001 RECEITA COM SERVIÇOS PRESTADOS	203-8	Nota 15505 - PREFEITURA MUNICIPAL DE NOVA AURORA	587/5991017	0,00	190,34
10	293030001 REMESSA DE BEM DE MERCADORIA PARA COMODATO	543-6	Nota 4731 - LABORATORIO DE ANALISES CLINICAS NEOLAB	587/5991252	0,00	3.000,00
10	193030001 REMESSA DE BEM DE MERCADORIA PARA COMODATO	542-8	Nota 4731 - LABORATORIO DE ANALISES CLINICAS NEOLAB	587/5991253	3.000,00	0,00
10	111020002 BANCO DO BRASIL SA	3-5	DEPOSITO - EFETUADO MES 01/22	627/6175981	179,00	0,00
10	111010001 CAIXA GERAL	1-9	DEPOSITO - EFETUADO MES 01/22	627/6175981	0,00	179,00



CNPJ: 10.786.517/0001-01

Consolidação: Empresa

Período: 01/01/2022 a 31/12/2022

Mês/Ano: 01/2022

Dia	Conta	Red.	Histórico	Lote/Lcto	Débito	Crédito
10	111020002 BANCO DO BRASIL SA	3-5	DEPOSITO - EFETUADO MES 01/22	627/6175982	537,00	0,00
10	111010001 CAIXA GERAL	1-9	DEPOSITO - EFETUADO MES 01/22	627/6175982	0,00	537,00
10	111020002 BANCO DO BRASIL SA	3-5	DEPOSITO - EFETUADO MES 01/22	627/6175983	537,00	0,00
10	111010001 CAIXA GERAL	1-9	DEPOSITO - EFETUADO MES 01/22	627/6175983	0,00	537,00
10	111010001 CAIXA GERAL	1-9	SAQUE C/ CARTAO 01/22	627/6175984	50,00	0,00
10	111020002 BANCO DO BRASIL SA	3-5	SAQUE C/ CARTAO 01/22	627/6175984	0,00	50,00
10	111010001 CAIXA GERAL	1-9	SAQUE C/ CARTAO 01/22	627/6175985	391,67	0,00
10	111020002 BANCO DO BRASIL SA	3-5	SAQUE C/ CARTAO 01/22	627/6175985	0,00	391,67
10	111010001 CAIXA GERAL	1-9	SAQUE C/ CARTAO 01/22	627/6175986	549,58	0,00
10	111020002 BANCO DO BRASIL SA	3-5	SAQUE C/ CARTAO 01/22	627/6175986	0,00	549,58
10	111010001 CAIXA GERAL	1-9	SAQUE C/ CARTAO 01/22	627/6175987	166,60	0,00
10	111020002 BANCO DO BRASIL SA	3-5	SAQUE C/ CARTAO 01/22	627/6175987	0,00	166,60
10	111010001 CAIXA GERAL	1-9	SAQUE C/ CARTAO 01/22	627/6175988	202,41	0,00
10	111020002 BANCO DO BRASIL SA	3-5	SAQUE C/ CARTAO 01/22	627/6175988	0,00	202,41
10	111010001 CAIXA GERAL	1-9	SAQUE C/ CARTAO 01/22	627/6175989	276,00	0,00
10	111020002 BANCO DO BRASIL SA	3-5	SAQUE C/ CARTAO 01/22	627/6175989	0,00	276,00
10	111010001 CAIXA GERAL	1-9	SAQUE C/ CARTAO 01/22	627/6175990	5.719,99	0,00
10	111020002 BANCO DO BRASIL SA	3-5	SAQUE C/ CARTAO 01/22	627/6175990	0,00	5.719,99
10	111010001 CAIXA GERAL	1-9	SAQUE C/ CARTAO 01/22	627/6175991	643,00	0,00
10	111020002 BANCO DO BRASIL SA	3-5	SAQUE C/ CARTAO 01/22	627/6175991	0,00	643,00
10	111010001 CAIXA GERAL	1-9	SAQUE C/ CARTAO 01/22	627/6175992	842,00	0,00
10	111020002 BANCO DO BRASIL SA	3-5	SAQUE C/ CARTAO 01/22	627/6175992	0,00	842,00
10	111010001 CAIXA GERAL	1-9	SAQUE C/ CARTAO 01/22	627/6175993	25,80	0,00
10	111020002 BANCO DO BRASIL SA	3-5	SAQUE C/ CARTAO 01/22	627/6175993	0,00	25,80
10	111010001 CAIXA GERAL	1-9	SAQUE C/ CARTAO 01/22	627/6175994	1.400,00	0,00
10	111020002 BANCO DO BRASIL SA	3-5	SAQUE C/ CARTAO 01/22	627/6175994	0,00	1.400,00
10	111010001 CAIXA GERAL	1-9	SAQUE C/ CARTAO 01/22	627/6175995	191,25	0,00
10	111020002 BANCO DO BRASIL SA	3-5	SAQUE C/ CARTAO 01/22	627/6175995	0,00	191,25
10	111010001 CAIXA GERAL	1-9	SAQUE C/ CARTAO 01/22	627/6175996	531,56	0,00
10	111020002 BANCO DO BRASIL SA	3-5	SAQUE C/ CARTAO 01/22	627/6175996	0,00	531,56
10	111010001 CAIXA GERAL	1-9	SAQUE C/ CARTAO 01/22	627/6175997	4.431,03	0,00
10	111020002 BANCO DO BRASIL SA	3-5	SAQUE C/ CARTAO 01/22	627/6175997	0,00	4.431,03
10	111010001 CAIXA GERAL	1-9	SAQUE C/ CARTAO 01/22	627/6175998	756,81	0,00
10	111020002 BANCO DO BRASIL SA	3-5	SAQUE C/ CARTAO 01/22	627/6175998	0,00	756,81
10	111010001 CAIXA GERAL	1-9	SAQUE C/ CARTAO 01/22	627/6175999	588,82	0,00
10	111020002 BANCO DO BRASIL SA	3-5	SAQUE C/ CARTAO 01/22	627/6175999	0,00	588,82
10	423010001 COMISSÕES BANCÁRIAS	312-3	BANCO JUROS E COMISSOES 01/22	627/6176000	22,50	0,00
10	111020002 BANCO DO BRASIL SA	3-5	BANCO JUROS E COMISSOES 01/22	627/6176000	0,00	22,50
10	423010001 COMISSÕES BANCÁRIAS	312-3	BANCO JUROS E COMISSOES 01/22	627/6176001	69,75	0,00
10	111020002 BANCO DO BRASIL SA	3-5	BANCO JUROS E COMISSOES 01/22	627/6176001	0,00	69,75
10	111030009 TITULO DE CAPITALIZAÇÃO - OUROCAP	601-7	OUROCAP - APLICAÇÃO FINANCEIRA 19/36 - 19871	627/6176002	1.370,39	0,00
10	111020002 BANCO DO BRASIL SA	3-5	OUROCAP - APLICAÇÃO FINANCEIRA 19/36 - 19871	627/6176002	0,00	1.370,39
10	111010001 CAIXA GERAL	1-9	SAQUE C/ CARTAO 01/22	627/6176003	29,36	0,00
10	111020002 BANCO DO BRASIL SA	3-5	SAQUE C/ CARTAO 01/22	627/6176003	0,00	29,36
10	111020002 BANCO DO BRASIL SA	3-5	APLICAÇÃO FINANCEIRA - RESGATE 01/22	627/6176004	12.036,53	0,00
10	111030002 APLICAÇÃO - BANCO DO BRASIL SA	8-6	APLICAÇÃO FINANCEIRA - RESGATE 01/22	627/6176004	0,00	12.036,53
10	111020006 SICREDI	568-1	DEPOSITO - EFETUADO MES 01/22	628/6178868	882,68	0,00
10	111010001 CAIXA GERAL	1-9	DEPOSITO - EFETUADO MES 01/22	628/6178868	0,00	882,68
10	111020006 SICREDI	568-1	DEPOSITO - EFETUADO MES 01/22	628/6178869	393,11	0,00
10	111010001 CAIXA GERAL	1-9	DEPOSITO - EFETUADO MES 01/22	628/6178869	0,00	393,11
10	423010001 COMISSÕES BANCÁRIAS	312-3	BANCO JUROS E COMISSOES 01/22	628/6178870	3,96	0,00
10	111020006 SICREDI	568-1	BANCO JUROS E COMISSOES 01/22	628/6178870	0,00	3,96
10	111010001 CAIXA GERAL	1-9	SAQUE C/ CARTAO 01/22	628/6178871	14.873,59	0,00
10	111020006 SICREDI	568-1	SAQUE C/ CARTAO 01/22	628/6178871	0,00	14.873,59
10	423010001 COMISSÕES BANCÁRIAS	312-3	BANCO JUROS E COMISSOES 01/22	628/6178872	26,84	0,00
10	111020006 SICREDI	568-1	BANCO JUROS E COMISSOES 01/22	628/6178872	0,00	26,84
10	423010001 COMISSÕES BANCÁRIAS	312-3	BANCO JUROS E COMISSOES 01/22	628/6178873	58,56	0,00
10	111020006 SICREDI	568-1	BANCO JUROS E COMISSOES 01/22	628/6178873	0,00	58,56
10	423010001 COMISSÕES BANCÁRIAS	312-3	BANCO JUROS E COMISSOES 01/22	628/6178874	29,12	0,00
10	111020006 SICREDI	568-1	BANCO JUROS E COMISSOES 01/22	628/6178874	0,00	29,12
10	111010001 CAIXA GERAL	1-9	SAQUE C/ CARTAO 01/22	629/6180746	123,93	0,00
10	111020007 SICOOB	597-5	SAQUE C/ CARTAO 01/22	629/6180746	0,00	123,93
10	111010001 CAIXA GERAL	1-9	DEPOSITO - EFETUADO MES 01/22	629/6180747	598,60	0,00
10	423010001 COMISSÕES BANCÁRIAS	312-3	DEPOSITO - EFETUADO MES 01/22	629/6180747	0,00	598,60
10	111020007 SICOOB	597-5	BANCO JUROS E COMISSOES 01/22	629/6180748	7,60	0,00
10	421030029 TAXAS ASSOCIAÇÃO COMERCIAL	299-2	BANCO JUROS E COMISSOES 01/22	629/6180748	0,00	7,60
10	111010001 CAIXA GERAL	1-9	RECIBO - PGTG RECIBO N. F103/2021 - 12/21	0/6181819	120,41	0,00
10	423010005 CUSTOS/DESPESAS COM AÇÕES	682-3	RECIBO - PGTG RECIBO N. F103/2021 - 12/21	0/6181819	0,00	120,41
10	111020008 BANCO XP INVESTIMENTOS CCTVM S/A	671-8	Taxa de intermediat: Eo doador VIVA3 2021122700322018750001-1	637/6403177	2,07	0,00
10	111020008 BANCO XP INVESTIMENTOS CCTVM S/A	671-8	Taxa de intermediat: Eo doador VIVA3 2021122700322018750001-1	637/6403177	0,00	2,07
10	313030005 TAXA DE REMUNERAÇÃO S/ AÇÕES	743-9	Cr,dito Ref. Taxa de Remunera: Eo BTC VIVA	637/6403178	6,90	0,00
10	424010008 IRRF SOB/ AÇÕES	674-2	Cr,dito Ref. Taxa de Remunera: Eo BTC VIVA	637/6403178	0,00	6,90
10	111020008 BANCO XP INVESTIMENTOS CCTVM S/A	671-8	DEBITO CBLC IRRF S/ RENDIMENTO DE BTC VIVA	637/6403179	1,55	0,00
10	111020008 BANCO XP INVESTIMENTOS CCTVM S/A	671-8	DEBITO CBLC IRRF S/ RENDIMENTO DE BTC VIVA	637/6403179	0,00	1,55
11	421030028 SERVIÇO DE TERCEIROS (PJ)	298-4	Total do Dia: Nota 76801 - HENRY EQUIPAMENTOS ELETRONICOS E SISTEMA	588/5974637	61.449,36	61.449,36
11	211010001 HENRY EQUIP ELETR. E SIST	460-0	Nota 76801 - HENRY EQUIPAMENTOS ELETRONICOS E SISTEMA	588/5974637	1.006,69	0,00
11	421030028 SERVIÇO DE TERCEIROS (PJ)	298-4	Nota 76824 - HENRY EQUIPAMENTOS ELETRONICOS E SISTEMA	588/5974653	0,00	1.006,69
11	211010001 HENRY EQUIP ELETR. E SIST	460-0	Nota 76824 - HENRY EQUIPAMENTOS ELETRONICOS E SISTEMA	588/5974653	3.760,27	0,00
11	113110003 ESTOQUE DE MERC. PARA REVENDA	39-6	Nota 76824 - HENRY EQUIPAMENTOS ELETRONICOS E SISTEMA	588/5974669	0,00	3.760,27
11	111010001 CAIXA GERAL	1-9	Nota 345286 - HENRY EQUIPAMENTOS ELETRONICOS E SISTEMA	588/5974669	3.625,00	0,00
11	421030023 MATERIAL DE USO E CONSUMO	293-3	Nota 844 - ME HOUSE COMERCIO & CIA LTDA (12009)	588/5974707	0,00	3.625,00
11	111010001 CAIXA GERAL	1-9	Nota 844 - ME HOUSE COMERCIO & CIA LTDA (12009)	588/5974707	76,79	0,00
11	421030023 MATERIAL DE USO E CONSUMO	293-3	Nota 173438 - COOP. DE ELETRIF. E DESENV. ECONOMICO	588/5974718	0,00	76,79
11	111010001 CAIXA GERAL	1-9			3.542,80	0,00

*Handwritten signature*

*Handwritten signature*

CNPJ: 10.786.517/0001-01

Consolidação: Empresa

Período: 01/01/2022 a 31/12/2022

Mês/Ano: 01/2022

Dia	Conta	Red.	Histórico	Lote/Lcto	Débito	Crédito
11	111010001 CAIXA GERAL	1-9	Nota 173438 - COOP. DE ELETRIF. E DESENV. ECONOMICO	588/5974718	0,00	3.542,80
11	113110003 ESTOQUE DE MERC. PARA REVENDA	39-6	Nota 102776 - Controlid Industria e Comercio de Hardwa	588/5974722	851,07	0,00
11	211010195 CONTROLID INDUSTRIA E COMERCIO DE HARDWA	715-3	Nota 102776 - Controlid Industria e Comercio de Hardwa	588/5974723	0,00	921,07
11	421030017 FRETES E CARRETOS	287-9	Nota 102776 - Controlid Industria e Comercio de Hardwa	588/5974724	70,00	0,00
11	111010001 CAIXA GERAL	1-9	Nota 15506 - RIMMAVA SUPERMERCADO LTDA	587/5991019	86,40	0,00
11	311020001 RECEITA COM SERVIÇOS PRESTADOS	203-8	Nota 15506 - RIMMAVA SUPERMERCADO LTDA	587/5991019	0,00	86,40
11	111010001 CAIXA GERAL	1-9	Nota 15507 - J M OSMARINI	587/5991021	227,50	0,00
11	311020001 RECEITA COM SERVIÇOS PRESTADOS	203-8	Nota 15507 - J M OSMARINI	587/5991021	0,00	227,50
11	111010001 CAIXA GERAL	1-9	Nota 15508 - Helte Equipamentos Eletricos Eireli	587/5991023	149,00	0,00
11	311020001 RECEITA COM SERVIÇOS PRESTADOS	203-8	Nota 15508 - Helte Equipamentos Eletricos Eireli	587/5991023	0,00	149,00
11	111010001 CAIXA GERAL	1-9	Nota 15509 - VITA TERMO AQUECEDORES & EQUIPAMENTOS LT	587/5991025	114,00	0,00
11	311020001 RECEITA COM SERVIÇOS PRESTADOS	203-8	Nota 15509 - VITA TERMO AQUECEDORES & EQUIPAMENTOS LT	587/5991025	0,00	114,00
11	111010001 CAIXA GERAL	1-9	Nota 15510 - ERIMAR IND E COM DE PRODUTOS P SAUDE	587/5991027	139,90	0,00
11	311020001 RECEITA COM SERVIÇOS PRESTADOS	203-8	Nota 15510 - ERIMAR IND E COM DE PRODUTOS P SAUDE	587/5991027	0,00	139,90
11	293030001 REMESSA DE BEM DE MERCADORIA PARA COMODATO	543-6	Nota 4733 - Helte Equipamentos Eletricos Eireli	587/5991258	0,00	2.000,00
11	193030001 REMESSA DE BEM DE MERCADORIA PARA COMODATO	542-8	Nota 4733 - Helte Equipamentos Eletricos Eireli	587/5991259	2.000,00	0,00
11	293030001 REMESSA DE BEM DE MERCADORIA PARA COMODATO	543-6	Nota 4734 - MUNICIPIO DE REALEZA	587/5991262	0,00	4.000,00
11	193030001 REMESSA DE BEM DE MERCADORIA PARA COMODATO	542-8	Nota 4734 - MUNICIPIO DE REALEZA	587/5991263	4.000,00	0,00
11	111020002 BANCO DO BRASIL SA	3-5	DEPOSITO - EFETUADO MES 01/22	627/6176005	3.901,50	0,00
11	111010001 CAIXA GERAL	1-9	DEPOSITO - EFETUADO MES 01/22	627/6176005	0,00	3.901,50
11	111010001 CAIXA GERAL	1-9	SAQUE C/ CARTAO 01/22	627/6176006	235,32	0,00
11	111020002 BANCO DO BRASIL SA	3-5	SAQUE C/ CARTAO 01/22	627/6176006	0,00	235,32
11	111010001 CAIXA GERAL	1-9	SAQUE C/ CARTAO 01/22	627/6176007	120,74	0,00
11	111020002 BANCO DO BRASIL SA	3-5	SAQUE C/ CARTAO 01/22	627/6176007	0,00	120,74
11	111020006 SICREDI	568-1	DEPOSITO - EFETUADO MES 01/22	628/6178875	120,00	0,00
11	111010001 CAIXA GERAL	1-9	DEPOSITO - EFETUADO MES 01/22	628/6178875	0,00	120,00
11	111020006 SICREDI	568-1	DEPOSITO - EFETUADO MES 01/22	628/6178876	95,00	0,00
11	111010001 CAIXA GERAL	1-9	DEPOSITO - EFETUADO MES 01/22	628/6178876	0,00	95,00
11	423010001 COMISSÕES BANCÁRIAS	312-3	BANCO JUROS E COMISSOES 01/22	628/6178877	1,32	0,00
11	111020006 SICREDI	568-1	BANCO JUROS E COMISSOES 01/22	628/6178877	0,00	1,32
11	423010001 COMISSÕES BANCÁRIAS	312-3	BANCO JUROS E COMISSOES 01/22	628/6178878	2,44	0,00
11	111020006 SICREDI	568-1	BANCO JUROS E COMISSOES 01/22	628/6178878	0,00	2,44
11	423010001 COMISSÕES BANCÁRIAS	312-3	BANCO JUROS E COMISSOES 01/22	628/6178879	4,88	0,00
11	111020006 SICREDI	568-1	BANCO JUROS E COMISSOES 01/22	628/6178879	0,00	4,88
11	111020007 SICOOB	597-5	DEPOSITO - EFETUADO MES 01/22	629/6180749	2.911,78	0,00
11	111010001 CAIXA GERAL	1-9	DEPOSITO - EFETUADO MES 01/22	629/6180749	0,00	2.911,78
11	423010001 COMISSÕES BANCÁRIAS	312-3	BANCO JUROS E COMISSOES 01/22	629/6180750	57,00	0,00
11	111020007 SICOOB	597-5	BANCO JUROS E COMISSOES 01/22	629/6180750	0,00	57,00
11	423010005 CUSTOS/DESPESAS COM AÇÕES	682-3	Taxa de intermediat+Eo doador FRLY3 2021122700304513080001-2	637/6403174	1,17	0,00
11	111020008 BANCO XP INVESTIMENTOS CCTVM S/A	671-8	Taxa de intermediat+Eo doador FRLY3 2021122700304513080001-2	637/6403174	0,00	1,17
11	424010008 IRRF SOB/ AÇÕES	674-2	DEBITO CBLC IRRF S/ RENDIMENTO DE BTC FLRY	637/6403175	0,87	0,00
11	111020008 BANCO XP INVESTIMENTOS CCTVM S/A	671-8	DEBITO CBLC IRRF S/ RENDIMENTO DE BTC FLRY	637/6403175	0,00	0,87
11	111020008 BANCO XP INVESTIMENTOS CCTVM S/A	671-8	Cr.dito Ref. Taxa de Remunera+Eo BTC FLRY	637/6403176	3,91	0,00
11	313030005 TAXA DE REMUNERAÇÃO S/ AÇÕES	743-9	Cr.dito Ref. Taxa de Remunera+Eo BTC FLRY	637/6403176	0,00	3,91
12	421030007 COMBUSTIVEIS E LUBRIFICANTES	277-1	Nota 11779 - AUTO POSTO REGIAO LTDA	588/5974671	353,68	0,00
12	111010001 CAIXA GERAL	1-9	Nota 11779 - AUTO POSTO REGIAO LTDA	588/5974671	0,00	353,68
12	421030007 COMBUSTIVEIS E LUBRIFICANTES	277-1	Nota 11783 - AUTO POSTO REGIAO LTDA	588/5974673	49,78	0,00
12	111010001 CAIXA GERAL	1-9	Nota 11783 - AUTO POSTO REGIAO LTDA	588/5974673	0,00	49,78
12	421030017 FRETES E CARRETOS	287-9	Nota 7275969 - EXPRESSO PRINCESA DOS CAMPOS S. A.	588/5974742	67,91	0,00
12	211010006 EXPRESSO PRINCESA DOS CAMPOS S/A	468-5	Nota 7275969 - EXPRESSO PRINCESA DOS CAMPOS S. A.	588/5974742	0,00	67,91
12	111010001 CAIXA GERAL	1-9	Nota 15511 - CONSTRUTORA REMO LTDA (11911)	587/5991029	99,90	0,00
12	311020001 RECEITA COM SERVIÇOS PRESTADOS	203-8	Nota 15511 - CONSTRUTORA REMO LTDA (11911)	587/5991029	0,00	99,90
12	111010001 CAIXA GERAL	1-9	Nota 15512 - CONSTRUTORA REMO LTDA (11911)	587/5991031	500,00	0,00
12	311020001 RECEITA COM SERVIÇOS PRESTADOS	203-8	Nota 15512 - CONSTRUTORA REMO LTDA (11911)	587/5991031	0,00	500,00
12	111010001 CAIXA GERAL	1-9	Nota 15513 - FUNDO MUNICIPAL DE SAÚDE DE COLOMBO (440)	587/5991033	309,80	0,00
12	311020001 RECEITA COM SERVIÇOS PRESTADOS	203-8	Nota 15513 - FUNDO MUNICIPAL DE SAÚDE DE COLOMBO (440)	587/5991033	0,00	309,80
12	111010001 CAIXA GERAL	1-9	Nota 15514 - FUNDO MUNICIPAL DE SAÚDE DE COLOMBO (440)	587/5991035	154,90	0,00
12	311020001 RECEITA COM SERVIÇOS PRESTADOS	203-8	Nota 15514 - FUNDO MUNICIPAL DE SAÚDE DE COLOMBO (440)	587/5991035	0,00	154,90
12	111010001 CAIXA GERAL	1-9	Nota 15515 - FUNDO MUNICIPAL DE SAÚDE DE COLOMBO (440)	587/5991037	154,90	0,00
12	311020001 RECEITA COM SERVIÇOS PRESTADOS	203-8	Nota 15515 - FUNDO MUNICIPAL DE SAÚDE DE COLOMBO (440)	587/5991037	0,00	154,90
12	111010001 CAIXA GERAL	1-9	Nota 15516 - FUNDO MUNICIPAL DE SAÚDE DE COLOMBO (440)	587/5991039	154,90	0,00
12	311020001 RECEITA COM SERVIÇOS PRESTADOS	203-8	Nota 15516 - FUNDO MUNICIPAL DE SAÚDE DE COLOMBO (440)	587/5991039	0,00	154,90
12	111010001 CAIXA GERAL	1-9	Nota 15518 - FUNDO MUNICIPAL DE SAÚDE DE COLOMBO (440)	587/5991041	619,60	0,00
12	311020001 RECEITA COM SERVIÇOS PRESTADOS	203-8	Nota 15518 - FUNDO MUNICIPAL DE SAÚDE DE COLOMBO (440)	587/5991041	0,00	619,60
12	111010001 CAIXA GERAL	1-9	Nota 15519 - FUNDO MUNICIPAL DE SAÚDE DE COLOMBO (440)	587/5991043	774,50	0,00
12	311020001 RECEITA COM SERVIÇOS PRESTADOS	203-8	Nota 15519 - FUNDO MUNICIPAL DE SAÚDE DE COLOMBO (440)	587/5991043	0,00	774,50
12	111010001 CAIXA GERAL	1-9	Nota 15521 - PREFEITURA MUNICIPAL DE CIDADE GAUCHA	587/5991045	1.800,00	0,00

Total do Dia: 27.105,35 27.105,35

588/5974671 353,68 0,00

588/5974671 0,00 353,68

588/5974673 49,78 0,00

588/5974673 0,00 49,78

588/5974742 67,91 0,00

588/5974742 0,00 67,91

587/5991029 99,90 0,00

587/5991029 0,00 99,90

587/5991031 500,00 0,00

587/5991031 0,00 500,00

587/5991033 309,80 0,00

587/5991033 0,00 309,80

587/5991035 154,90 0,00

587/5991035 0,00 154,90

587/5991037 154,90 0,00

587/5991037 0,00 154,90

587/5991039 154,90 0,00

587/5991039 0,00 154,90

587/5991041 619,60 0,00

587/5991041 0,00 619,60

587/5991043 774,50 0,00

587/5991043 0,00 774,50

587/5991045 1.800,00 0,00

*[Handwritten signature]*

*[Handwritten signature]*

CNPJ: 10.786.517/0001-01

Consolidação: Empresa

Período: 01/01/2022 a 31/12/2022

Mês/Ano: 01/2022

Dia	Conta	Red.	Histórico	Lote/Lcto	Débito	Crédito
12	311020001 RECEITA COM SERVIÇOS PRESTADOS	203-8	Nota 15521 - PREFEITURA MUNICIPAL DE CIDADE GAUCHA	587/5991045	0,00	1.800,00
12	111020002 BANCO DO BRASIL SA	3-5	DEPOSITO - EFETUADO MES 01/22	627/6176008	2.456,80	0,00
12	111010001 CAIXA GERAL	1-9	DEPOSITO - EFETUADO MES 01/22	627/6176008	0,00	2.456,80
12	111020002 BANCO DO BRASIL SA	3-5	DEPOSITO - EFETUADO MES 01/22	627/6176009	175,50	0,00
12	111010001 CAIXA GERAL	1-9	DEPOSITO - EFETUADO MES 01/22	627/6176009	0,00	175,50
12	111020002 BANCO DO BRASIL SA	3-5	DEPOSITO - EFETUADO MES 01/22	627/6176010	4.654,00	0,00
12	111010001 CAIXA GERAL	1-9	DEPOSITO - EFETUADO MES 01/22	627/6176010	0,00	4.654,00
12	111010001 CAIXA GERAL	1-9	SAQUE C/ CARTAO 01/22	627/6176011	116,58	0,00
12	111020002 BANCO DO BRASIL SA	3-5	SAQUE C/ CARTAO 01/22	627/6176011	0,00	116,58
12	111010001 CAIXA GERAL	1-9	SAQUE C/ CARTAO 01/22	627/6176012	162,70	0,00
12	111020002 BANCO DO BRASIL SA	3-5	SAQUE C/ CARTAO 01/22	627/6176012	0,00	162,70
12	111010001 CAIXA GERAL	1-9	SAQUE C/ CARTAO 01/22	627/6176013	178,00	0,00
12	111020002 BANCO DO BRASIL SA	3-5	SAQUE C/ CARTAO 01/22	627/6176013	0,00	178,00
12	111030002 APLICAÇÃO - BANCO DO BRASIL SA	8-6	APLICAÇÃO FINANCEIRA 01/22	627/6176014	5.405,47	0,00
12	111020002 BANCO DO BRASIL SA	3-5	APLICAÇÃO FINANCEIRA 01/22	627/6176014	0,00	5.405,47
12	111020006 SICREDI	568-1	DEPOSITO - EFETUADO MES 01/22	628/6178880	912,86	0,00
12	111010001 CAIXA GERAL	1-9	DEPOSITO - EFETUADO MES 01/22	628/6178880	0,00	912,86
12	111020006 SICREDI	568-1	DEPOSITO - EFETUADO MES 01/22	628/6178881	2.639,01	0,00
12	111010001 CAIXA GERAL	1-9	DEPOSITO - EFETUADO MES 01/22	628/6178881	0,00	2.639,01
12	423010001 COMISSÕES BANCÁRIAS	312-3	BANCO JUROS E COMISSOES 01/22	628/6178882	9,76	0,00
12	111020006 SICREDI	568-1	BANCO JUROS E COMISSOES 01/22	628/6178882	0,00	9,76
12	111020007 SICOOB	597-5	DEPOSITO - EFETUADO MES 01/22	629/6180751	640,70	0,00
12	111010001 CAIXA GERAL	1-9	DEPOSITO - EFETUADO MES 01/22	629/6180751	0,00	640,70
12	423010001 COMISSÕES BANCÁRIAS	312-3	BANCO JUROS E COMISSOES 01/22	629/6180752	13,30	0,00
12	111020007 SICOOB	597-5	BANCO JUROS E COMISSOES 01/22	629/6180752	0,00	13,30
			<b>Total do Dia:</b>		<b>22.404,55</b>	<b>22.404,55</b>
13	421030023 MATERIAL DE USO E CONSUMO	293-3	Nota 92 - KROMOVEIS PORTAS LTDA	588/5974720	1.020,00	0,00
13	211010192 KROMOVEIS PORTAS LTDA	693-9	Nota 92 - KROMOVEIS PORTAS LTDA	588/5974720	0,00	1.020,00
13	421030017 FRETES E CARRETOS	287-9	Nota 7280863 - EXPRESSO PRINCESA DOS CAMPOS S. A.	588/5974744	112,01	0,00
13	211010006 EXPRESSO PRINCESA DOS CAMPOS S/A	468-5	Nota 7280863 - EXPRESSO PRINCESA DOS CAMPOS S. A.	588/5974744	0,00	112,01
13	293030001 REMESSA DE BEM DE MERCADORIA PARA COMODATO	543-6	Nota 4736 - CRISTAL VIDROS E AQUARIOS LTDA	588/5974746	3.500,00	0,00
13	193030001 REMESSA DE BEM DE MERCADORIA PARA COMODATO	542-8	Nota 4736 - CRISTAL VIDROS E AQUARIOS LTDA	588/5974746	0,00	3.500,00
13	111010001 CAIXA GERAL	1-9	Nota 15522 - MUNICIPIO DE AMPERE (1554)	587/5991047	5.012,00	0,00
13	311020001 RECEITA COM SERVIÇOS PRESTADOS	203-8	Nota 15522 - MUNICIPIO DE AMPERE (1554)	587/5991047	0,00	5.012,00
13	111020002 BANCO DO BRASIL SA	3-5	DEPOSITO - EFETUADO MES 01/22	627/6176015	2.235,00	0,00
13	111010001 CAIXA GERAL	1-9	DEPOSITO - EFETUADO MES 01/22	627/6176015	0,00	2.235,00
13	111020002 BANCO DO BRASIL SA	3-5	DEPOSITO - EFETUADO MES 01/22	627/6176016	780,00	0,00
13	111010001 CAIXA GERAL	1-9	DEPOSITO - EFETUADO MES 01/22	627/6176016	0,00	780,00
13	111020002 BANCO DO BRASIL SA	3-5	DEPOSITO - EFETUADO MES 01/22	627/6176017	780,00	0,00
13	111010001 CAIXA GERAL	1-9	DEPOSITO - EFETUADO MES 01/22	627/6176017	0,00	780,00
13	111020002 BANCO DO BRASIL SA	3-5	DEPOSITO - EFETUADO MES 01/22	627/6176018	1.365,00	0,00
13	111010001 CAIXA GERAL	1-9	DEPOSITO - EFETUADO MES 01/22	627/6176018	0,00	1.365,00
13	111020002 BANCO DO BRASIL SA	3-5	DEPOSITO - EFETUADO MES 01/22	627/6176019	945,00	0,00
13	111010001 CAIXA GERAL	1-9	DEPOSITO - EFETUADO MES 01/22	627/6176019	0,00	945,00
13	111020002 BANCO DO BRASIL SA	3-5	DEPOSITO - EFETUADO MES 01/22	627/6176020	378,00	0,00
13	111010001 CAIXA GERAL	1-9	DEPOSITO - EFETUADO MES 01/22	627/6176020	0,00	378,00
13	111020002 BANCO DO BRASIL SA	3-5	DEPOSITO - EFETUADO MES 01/22	627/6176021	189,00	0,00
13	111010001 CAIXA GERAL	1-9	DEPOSITO - EFETUADO MES 01/22	627/6176021	0,00	189,00
13	111020002 BANCO DO BRASIL SA	3-5	DEPOSITO - EFETUADO MES 01/22	627/6176022	189,00	0,00
13	111010001 CAIXA GERAL	1-9	DEPOSITO - EFETUADO MES 01/22	627/6176022	0,00	189,00
13	111020002 BANCO DO BRASIL SA	3-5	DEPOSITO - EFETUADO MES 01/22	627/6176023	1.701,00	0,00
13	111010001 CAIXA GERAL	1-9	DEPOSITO - EFETUADO MES 01/22	627/6176023	0,00	1.701,00
13	111030002 APLICAÇÃO - BANCO DO BRASIL SA	8-6	APLICAÇÃO FINANCEIRA 01/22	627/6176024	8.562,00	0,00
13	111020002 BANCO DO BRASIL SA	3-5	APLICAÇÃO FINANCEIRA 01/22	627/6176024	0,00	8.562,00
13	111020006 SICREDI	568-1	DEPOSITO - EFETUADO MES 01/22	628/6178883	105,81	0,00
13	111010001 CAIXA GERAL	1-9	DEPOSITO - EFETUADO MES 01/22	628/6178883	0,00	105,81
13	111020006 SICREDI	568-1	DEPOSITO - EFETUADO MES 01/22	628/6178884	596,83	0,00
13	111010001 CAIXA GERAL	1-9	DEPOSITO - EFETUADO MES 01/22	628/6178884	0,00	596,83
13	423010001 COMISSÕES BANCÁRIAS	312-3	BANCO JUROS E COMISSOES 01/22	628/6178885	6,60	0,00
13	111020006 SICREDI	568-1	BANCO JUROS E COMISSOES 01/22	628/6178885	0,00	6,60
13	423010001 COMISSÕES BANCÁRIAS	312-3	BANCO JUROS E COMISSOES 01/22	628/6178886	2,44	0,00
13	111020006 SICREDI	568-1	BANCO JUROS E COMISSOES 01/22	628/6178886	0,00	2,44
13	423010001 COMISSÕES BANCÁRIAS	312-3	BANCO JUROS E COMISSOES 01/22	628/6178887	7,32	0,00
13	111020006 SICREDI	568-1	BANCO JUROS E COMISSOES 01/22	628/6178887	0,00	7,32
13	111020007 SICOOB	597-5	DEPOSITO - EFETUADO MES 01/22	629/6180753	189,80	0,00
13	111010001 CAIXA GERAL	1-9	DEPOSITO - EFETUADO MES 01/22	629/6180753	0,00	189,80
13	423010001 COMISSÕES BANCÁRIAS	312-3	BANCO JUROS E COMISSOES 01/22	629/6180754	3,80	0,00
13	111020007 SICOOB	597-5	BANCO JUROS E COMISSOES 01/22	629/6180754	0,00	3,80
			<b>Total do Dia:</b>		<b>27.680,61</b>	<b>27.680,61</b>
14	421030007 COMBUSTIVEIS E LUBRIFICANTES	277-1	Nota 9828 - AUTO POSTO REGIAO LTDA	588/5974675	179,24	0,00
14	111010001 CAIXA GERAL	1-9	Nota 9828 - AUTO POSTO REGIAO LTDA	588/5974675	0,00	179,24
14	421030023 MATERIAL DE USO E CONSUMO	293-3	Nota 34682 - ELETRICA COSTA OESTE LTDA	588/5974725	33,00	0,00
14	111010001 CAIXA GERAL	1-9	Nota 34682 - ELETRICA COSTA OESTE LTDA	588/5974725	0,00	33,00
14	421030023 MATERIAL DE USO E CONSUMO	293-3	NFC-e 35 - SESSTECH SOLUCOES E TECNOLOGIA LTDA	0/5986279	9,00	0,00
14	111010001 CAIXA GERAL	1-9	NFC-e 35 - SESSTECH SOLUCOES E TECNOLOGIA LTDA	0/5986279	0,00	9,00
14	311010001 REVENDA DE MERCADORIAS	200-3	Nota 4739 - MILTON BECKER	587/5991264	0,00	45,00
14	111010001 CAIXA GERAL	1-9	Nota 4739 - MILTON BECKER	587/5991265	45,00	0,00
14	293030001 REMESSA DE BEM DE MERCADORIA PARA COMODATO	543-6	Nota 4740 - PLASTIDON INJETADOS LTDA.	587/5991266	0,00	2.000,00
14	193030001 REMESSA DE BEM DE MERCADORIA PARA COMODATO	542-8	Nota 4740 - PLASTIDON INJETADOS LTDA.	587/5991267	2.000,00	0,00
14	111020002 BANCO DO BRASIL SA	3-5	DEPOSITO - EFETUADO MES 01/22	627/6176025	4.296,00	0,00
14	111010001 CAIXA GERAL	1-9	DEPOSITO - EFETUADO MES 01/22	627/6176025	0,00	4.296,00
14	111010001 CAIXA GERAL	1-9	SAQUE C/ CARTAO 01/22	627/6176026	5.000,00	0,00
14	111020002 BANCO DO BRASIL SA	3-5	SAQUE C/ CARTAO 01/22	627/6176026	0,00	5.000,00

CNPJ: 10.786.517/0001-01

Consolidação: Empresa

Período: 01/01/2022 a 31/12/2022

Mês/Ano: 01/2022

Dia	Conta	Red.	Histórico	Lote/Lcto	Débito	Crédito
14	111020002 BANCO DO BRASIL SA	3-5	APLICAÇÃO FINANCEIRA - RESGATE 01/22	627/6176027	704,00	0,00
14	111030002 APLICAÇÃO - BANCO DO BRASIL SA	8-6	APLICAÇÃO FINANCEIRA - RESGATE 01/22	627/6176027	0,00	704,00
14	212010011 SICREDI C.P - CONTRATO N° C11632813	737-4	EMPRESTIMO - PGTO PARCELA 06/48	628/6178888	1.628,15	0,00
14	111020006 SICREDI	568-1	EMPRESTIMO - PGTO PARCELA 06/48	628/6178888	0,00	1.628,15
14	111020006 SICREDI	568-1	DEPOSITO - EFETUADO MES 01/22	628/6178889	272,78	0,00
14	111010001 CAIXA GERAL	1-9	DEPOSITO - EFETUADO MES 01/22	628/6178889	0,00	272,78
14	423010001 COMISSÕES BANCÁRIAS	312-3	BANCO JUROS E COMISSOES 01/22	628/6178890	1,32	0,00
14	111020006 SICREDI	568-1	BANCO JUROS E COMISSOES 01/22	628/6178890	0,00	1,32
14	111020006 SICREDI	568-1	DEPOSITO - EFETUADO MES 01/22	628/6178891	329,98	0,00
14	111010001 CAIXA GERAL	1-9	DEPOSITO - EFETUADO MES 01/22	628/6178891	0,00	329,98
14	111010001 CAIXA GERAL	1-9	SAQUE C/ CARTAO 01/22	628/6178892	95,00	0,00
14	111020006 SICREDI	568-1	SAQUE C/ CARTAO 01/22	628/6178892	0,00	95,00
14	111010001 CAIXA GERAL	1-9	SAQUE C/ CARTAO 01/22	628/6178893	190,00	0,00
14	111020006 SICREDI	568-1	SAQUE C/ CARTAO 01/22	628/6178893	0,00	190,00
14	111010001 CAIXA GERAL	1-9	SAQUE C/ CARTAO 01/22	628/6178894	50,00	0,00
14	111020006 SICREDI	568-1	SAQUE C/ CARTAO 01/22	628/6178894	0,00	50,00
14	423010001 COMISSÕES BANCÁRIAS	312-3	BANCO JUROS E COMISSOES 01/22	628/6178895	7,32	0,00
14	111020006 SICREDI	568-1	BANCO JUROS E COMISSOES 01/22	628/6178895	0,00	7,32
14	423010001 COMISSÕES BANCÁRIAS	312-3	BANCO JUROS E COMISSOES 01/22	628/6178896	7,32	0,00
14	111020006 SICREDI	568-1	BANCO JUROS E COMISSOES 01/22	628/6178896	0,00	7,32
14	111020007 SICOOB	597-5	DEPOSITO - EFETUADO MES 01/22	629/6180755	318,00	0,00
14	111010001 CAIXA GERAL	1-9	DEPOSITO - EFETUADO MES 01/22	629/6180755	0,00	318,00
14	423010001 COMISSÕES BANCÁRIAS	312-3	BANCO JUROS E COMISSOES 01/22	629/6180756	7,60	0,00
14	111020007 SICOOB	597-5	BANCO JUROS E COMISSOES 01/22	629/6180756	0,00	7,60
14	423020003 JUROS PASSIVOS	317-4	JUROS PGTO S/ EMPRESTIMO 01/22	0/6209342	359,36	0,00
14	212010011 SICREDI C.P - CONTRATO N° C11632813	737-4	JUROS PGTO S/ EMPRESTIMO 01/22	0/6209342	0,00	359,36
14	423020003 JUROS PASSIVOS	317-4	JUROS PGTO S/ EMPRESTIMO 01/22	0/6209343	227,12	0,00
14	212010011 SICREDI C.P - CONTRATO N° C11632813	737-4	JUROS PGTO S/ EMPRESTIMO 01/22	0/6209343	0,00	227,12
14	111020008 BANCO XP INVESTIMENTOS CCTVM S/A	671-8	JUROS S/ CAPITAL DE CLIENTES CARD3 S/ 1.800	637/6403170	148,76	0,00
14	314010006 JUROS S/ CAPITAL AÇÕES	681-5	JUROS S/ CAPITAL DE CLIENTES CARD3 S/ 1.800	637/6403170	0,00	148,76
14	111020008 BANCO XP INVESTIMENTOS CCTVM S/A	671-8	JUROS S/ CAPITAL DE CLIENTES CARD3 S/ 400	637/6403171	34,68	0,00
14	314010006 JUROS S/ CAPITAL AÇÕES	681-5	JUROS S/ CAPITAL DE CLIENTES CARD3 S/ 400	637/6403171	0,00	34,68
14	111020008 BANCO XP INVESTIMENTOS CCTVM S/A	671-8	JUROS S/ CAPITAL DE CLIENTES CARD3 S/ 400	637/6403172	24,82	0,00
14	314010006 JUROS S/ CAPITAL AÇÕES	681-5	JUROS S/ CAPITAL DE CLIENTES CARD3 S/ 400	637/6403172	0,00	24,82
14	111020008 BANCO XP INVESTIMENTOS CCTVM S/A	671-8	JUROS S/ CAPITAL DE CLIENTES CARD3 S/ 400	637/6403173	23,16	0,00
14	314010006 JUROS S/ CAPITAL AÇÕES	681-5	JUROS S/ CAPITAL DE CLIENTES CARD3 S/ 400	637/6403173	0,00	23,16
				<b>Total do Dia:</b>	<b>15.991,61</b>	<b>15.991,61</b>
17	421030007 COMBUSTIVEIS E LUBRIFICANTES	277-1	Nota 9842 - AUTO POSTO REGIAO LTDA	588/5974677	275,88	0,00
17	111010001 CAIXA GERAL	1-9	Nota 9842 - AUTO POSTO REGIAO LTDA	588/5974677	0,00	275,88
17	211010192 KROMOVEIS PORTAS LTDA	693-9	DUPLICATA - PGTO N. 92 - 1/4	0/5986223	255,00	0,00
17	111010001 CAIXA GERAL	1-9	DUPLICATA - PGTO N. 92 - 1/4	0/5986223	0,00	255,00
17	211010001 HENRY EQUIP ELETR. E SIST	460-0	DUPLICATA - PGTO N. 76013 - 2/3	0/5986224	344,08	0,00
17	111010001 CAIXA GERAL	1-9	DUPLICATA - PGTO N. 76013 - 2/3	0/5986224	0,00	344,08
17	113060002 ADIANTAMENTOS A FORNECEDORES	698-0	ADIANTAMENTO PG A NUTRICARD ADM DE BENEFICIOS LTDA	0/5986227	12.640,00	0,00
17	111010001 CAIXA GERAL	1-9	ADIANTAMENTO PG A NUTRICARD ADM DE BENEFICIOS LTDA	0/5986227	0,00	12.640,00
17	215040001 HDI SEGUROS S.A	576-2	SEGURO PGTO PARCELA N° 08/06	0/5989336	211,96	0,00
17	111010001 CAIXA GERAL	1-9	SEGURO PGTO PARCELA N° 08/06	0/5989336	0,00	211,96
17	421030030 TAXAS E EMOLUMENTOS LEGAIS	300-0	VALOR REF. PGTO CERTISIGN CERTIFICADO DIGITAL	0/5989349	127,42	0,00
17	111010001 CAIXA GERAL	1-9	VALOR REF. PGTO CERTISIGN CERTIFICADO DIGITAL	0/5989349	0,00	127,42
17	424010005 IPVA/LICENCIAMENTO	322-0	IPVA 2022 - COTA 1, PLACA QOS3128	0/5990050	287,91	0,00
17	111010001 CAIXA GERAL	1-9	IPVA 2022 - COTA 1, PLACA QOS3128	0/5990050	0,00	287,91
17	424010005 IPVA/LICENCIAMENTO	322-0	IPVA 2022 - COTA 1, PLACA AYC4098	0/5990054	313,63	0,00
17	111010001 CAIXA GERAL	1-9	IPVA 2022 - COTA 1, PLACA AYC4098	0/5990054	0,00	313,63
17	424010005 IPVA/LICENCIAMENTO	322-0	IPVA 2022 - COTA 1, PLACA BDN8B16	0/5990058	344,74	0,00
17	111010001 CAIXA GERAL	1-9	IPVA 2022 - COTA 1, PLACA BDN8B16	0/5990058	0,00	344,74
17	424010005 IPVA/LICENCIAMENTO	322-0	IPVA 2022 - COTA 1, PLACA QQH3D97	0/5990063	344,74	0,00
17	111010001 CAIXA GERAL	1-9	IPVA 2022 - COTA 1, PLACA QQH3D97	0/5990063	0,00	344,74
17	424010005 IPVA/LICENCIAMENTO	322-0	IPVA 2022 - COTA 1, PLACA BDN8A97	0/5990067	344,74	0,00
17	111010001 CAIXA GERAL	1-9	IPVA 2022 - COTA 1, PLACA BDN8A97	0/5990067	0,00	344,74
17	214010009 SIMPLES NACIONAL A RECOLHER	174-0	IMPOSTO SIMPLES PGTO MES 12/21	0/5990387	52.732,05	0,00
17	111010001 CAIXA GERAL	1-9	IMPOSTO SIMPLES PGTO MES 12/21	0/5990387	0,00	52.732,05
17	214010001 IRRF A RECOLHER (RETIDO DE PF)	165-1	IRF PGTO GUIA REF MES 12/21	0/5990407	651,64	0,00
17	111010001 CAIXA GERAL	1-9	IRF PGTO GUIA REF MES 12/21	0/5990407	0,00	651,64
17	213020004 INSS A RECOLHER	162-7	INSS - PGTO GUIA MES 12/21	0/5990422	4.380,50	0,00
17	111010001 CAIXA GERAL	1-9	INSS - PGTO GUIA MES 12/21	0/5990422	0,00	4.380,50
17	111010001 CAIXA GERAL	1-9	Nota 15523 - MUNICIPIO DE CAMPINA GRANDE DO SUL (615)	587/5991049	378,04	0,00
17	311020001 RECEITA COM SERVIÇOS PRESTADOS	203-8	Nota 15523 - MUNICIPIO DE CAMPINA GRANDE DO SUL (615)	587/5991049	0,00	378,04
17	111010001 CAIXA GERAL	1-9	Nota 15524 - MUNICIPIO DE CAMPINA GRANDE DO SUL (615)	587/5991051	756,08	0,00
17	311020001 RECEITA COM SERVIÇOS PRESTADOS	203-8	Nota 15524 - MUNICIPIO DE CAMPINA GRANDE DO SUL (615)	587/5991051	0,00	756,08
17	311010001 REVENDA DE MERCADORIAS	200-3	Nota 4741 - VILSON FULBER	587/5991268	0,00	90,00
17	111010001 CAIXA GERAL	1-9	Nota 4741 - VILSON FULBER	587/5991268	90,00	0,00
17	111020002 BANCO DO BRASIL SA	3-5	DEPOSITO - EFETUADO MES 01/22	627/6176028	5.012,00	0,00
17	111010001 CAIXA GERAL	1-9	DEPOSITO - EFETUADO MES 01/22	627/6176028	0,00	5.012,00
17	111020002 BANCO DO BRASIL SA	3-5	DEPOSITO - EFETUADO MES 01/22	627/6176029	2.280,00	0,00
17	111010001 CAIXA GERAL	1-9	DEPOSITO - EFETUADO MES 01/22	627/6176029	0,00	2.280,00
17	111020002 BANCO DO BRASIL SA	3-5	DEPOSITO - EFETUADO MES 01/22	627/6176030	3.420,00	0,00
17	111010001 CAIXA GERAL	1-9	DEPOSITO - EFETUADO MES 01/22	627/6176030	0,00	3.420,00
17	111020002 BANCO DO BRASIL SA	3-5	DEPOSITO - EFETUADO MES 01/22	627/6176031	70.000,00	0,00
17	111010001 CAIXA GERAL	1-9	DEPOSITO - EFETUADO MES 01/22	627/6176031	0,00	70.000,00
17	111010001 CAIXA GERAL	1-9	SAQUE C/ CARTAO 01/22	627/6176032	1.006,27	0,00
17	111020002 BANCO DO BRASIL SA	3-5	SAQUE C/ CARTAO 01/22	627/6176032	0,00	1.006,27
17	111010001 CAIXA GERAL	1-9	SAQUE C/ CARTAO 01/22	627/6176033	2.500,00	0,00
17	111020002 BANCO DO BRASIL SA	3-5	SAQUE C/ CARTAO 01/22	627/6176033	0,00	2.500,00
17	111010001 CAIXA GERAL	1-9	SAQUE C/ CARTAO 01/22	627/6176034	510,00	0,00
17	111020002 BANCO DO BRASIL SA	3-5	SAQUE C/ CARTAO 01/22	627/6176034	0,00	510,00

*[Handwritten signatures and initials]*

CNPJ: 10.786.517/0001-01

Consolidação: Empresa

Período: 01/01/2022 a 31/12/2022

Mês/Ano: 01/2022

Dia	Conta	Red.	Histórico	Lote/Lcto	Débito	Crédito
17	111010001 CAIXA GERAL	1-9	SAQUE C/ CARTAO 01/22	627/6176035	181,97	0,00
17	111020002 BANCO DO BRASIL SA	3-5	SAQUE C/ CARTAO 01/22	627/6176035	0,00	181,97
17	111010001 CAIXA GERAL	1-9	SAQUE C/ CARTAO 01/22	627/6176036	49,09	0,00
17	111020002 BANCO DO BRASIL SA	3-5	SAQUE C/ CARTAO 01/22	627/6176036	0,00	49,09
17	111010001 CAIXA GERAL	1-9	SAQUE C/ CARTAO 01/22	627/6176037	66,97	0,00
17	111020002 BANCO DO BRASIL SA	3-5	SAQUE C/ CARTAO 01/22	627/6176037	0,00	66,97
17	111010001 CAIXA GERAL	1-9	SAQUE C/ CARTAO 01/22	627/6176038	59,99	0,00
17	111020002 BANCO DO BRASIL SA	3-5	SAQUE C/ CARTAO 01/22	627/6176038	0,00	59,99
17	111010001 CAIXA GERAL	1-9	SAQUE C/ CARTAO 01/22	627/6176039	919,21	0,00
17	111020002 BANCO DO BRASIL SA	3-5	SAQUE C/ CARTAO 01/22	627/6176039	0,00	919,21
17	111010001 CAIXA GERAL	1-9	SAQUE C/ CARTAO 01/22	627/6176040	207,06	0,00
17	111020002 BANCO DO BRASIL SA	3-5	SAQUE C/ CARTAO 01/22	627/6176040	0,00	207,06
17	111010001 CAIXA GERAL	1-9	SAQUE C/ CARTAO 01/22	627/6176041	211,97	0,00
17	111020002 BANCO DO BRASIL SA	3-5	SAQUE C/ CARTAO 01/22	627/6176041	0,00	211,97
17	111010001 CAIXA GERAL	1-9	SAQUE C/ CARTAO 01/22	627/6176042	127,42	0,00
17	111020002 BANCO DO BRASIL SA	3-5	SAQUE C/ CARTAO 01/22	627/6176042	0,00	127,42
17	421030094 SEGURO DE VIDA FUNCIONARIOS	694-7	VALOR REF. TOKIO MARINE SEGURADORA - 01/22	627/6176043	437,94	0,00
17	111020002 BANCO DO BRASIL SA	3-5	VALOR REF. TOKIO MARINE SEGURADORA - 01/22	627/6176043	0,00	437,94
17	111010001 CAIXA GERAL	1-9	SAQUE C/ CARTAO 01/22	627/6176044	344,08	0,00
17	111020002 BANCO DO BRASIL SA	3-5	SAQUE C/ CARTAO 01/22	627/6176044	0,00	344,08
17	111010001 CAIXA GERAL	1-9	SAQUE C/ CARTAO 01/22	627/6176045	255,00	0,00
17	111020002 BANCO DO BRASIL SA	3-5	SAQUE C/ CARTAO 01/22	627/6176045	0,00	255,00
17	111010001 CAIXA GERAL	1-9	SAQUE C/ CARTAO 01/22	627/6176046	249,40	0,00
17	111020002 BANCO DO BRASIL SA	3-5	SAQUE C/ CARTAO 01/22	627/6176046	0,00	249,40
17	111010001 CAIXA GERAL	1-9	SAQUE C/ CARTAO 01/22	627/6176047	4.406,74	0,00
17	111020002 BANCO DO BRASIL SA	3-5	SAQUE C/ CARTAO 01/22	627/6176047	0,00	4.406,74
17	111010001 CAIXA GERAL	1-9	SAQUE C/ CARTAO 01/22	627/6176048	344,74	0,00
17	111020002 BANCO DO BRASIL SA	3-5	SAQUE C/ CARTAO 01/22	627/6176048	0,00	344,74
17	111010001 CAIXA GERAL	1-9	SAQUE C/ CARTAO 01/22	627/6176049	344,74	0,00
17	111020002 BANCO DO BRASIL SA	3-5	SAQUE C/ CARTAO 01/22	627/6176049	0,00	344,74
17	111010001 CAIXA GERAL	1-9	SAQUE C/ CARTAO 01/22	627/6176050	313,63	0,00
17	111020002 BANCO DO BRASIL SA	3-5	SAQUE C/ CARTAO 01/22	627/6176050	0,00	313,63
17	111010001 CAIXA GERAL	1-9	SAQUE C/ CARTAO 01/22	627/6176051	287,91	0,00
17	111020002 BANCO DO BRASIL SA	3-5	SAQUE C/ CARTAO 01/22	627/6176051	0,00	287,91
17	111010001 CAIXA GERAL	1-9	SAQUE C/ CARTAO 01/22	627/6176052	344,74	0,00
17	111020002 BANCO DO BRASIL SA	3-5	SAQUE C/ CARTAO 01/22	627/6176052	0,00	344,74
17	111010001 CAIXA GERAL	1-9	SAQUE C/ CARTAO 01/22	627/6176053	12.640,00	0,00
17	111020002 BANCO DO BRASIL SA	3-5	SAQUE C/ CARTAO 01/22	627/6176053	0,00	12.640,00
17	111010001 CAIXA GERAL	1-9	SAQUE C/ CARTAO 01/22	627/6176054	9,00	0,00
17	111020002 BANCO DO BRASIL SA	3-5	SAQUE C/ CARTAO 01/22	627/6176054	0,00	9,00
17	111010001 CAIXA GERAL	1-9	SAQUE C/ CARTAO 01/22	627/6176055	52.732,05	0,00
17	111020002 BANCO DO BRASIL SA	3-5	SAQUE C/ CARTAO 01/22	627/6176055	0,00	52.732,05
17	111010001 CAIXA GERAL	1-9	SAQUE C/ CARTAO 01/22	627/6176056	90,00	0,00
17	111020002 BANCO DO BRASIL SA	3-5	SAQUE C/ CARTAO 01/22	627/6176056	0,00	90,00
17	111010001 CAIXA GERAL	1-9	SAQUE C/ CARTAO 01/22	627/6176057	651,64	0,00
17	111020002 BANCO DO BRASIL SA	3-5	SAQUE C/ CARTAO 01/22	627/6176057	0,00	651,64
17	111020002 BANCO DO BRASIL SA	3-5	CONS.-PG.PAR. N. 54/180	627/6176058	0,00	1.545,12
17	423010001 COMISSÕES BANCÁRIAS	312-3	BANCO JUROS E COMISSOES 01/22	627/6176059	10,45	0,00
17	111020002 BANCO DO BRASIL SA	3-5	BANCO JUROS E COMISSOES 01/22	627/6176059	0,00	10,45
17	111030009 TITULO DE CAPITALIZAÇÃO - OUROCAP	601-7	OUROCAP - APLICAÇÃO FINANCEIRA 31/36 - 6478	627/6176060	1.459,59	0,00
17	111020002 BANCO DO BRASIL SA	3-5	OUROCAP - APLICAÇÃO FINANCEIRA 31/36 - 6478	627/6176060	0,00	1.459,59
17	111030009 TITULO DE CAPITALIZAÇÃO - OUROCAP	601-7	OUROCAP - APLICAÇÃO FINANCEIRA 19/36 - 20366	627/6176061	1.370,39	0,00
17	111020002 BANCO DO BRASIL SA	3-5	OUROCAP - APLICAÇÃO FINANCEIRA 19/36 - 20366	627/6176061	0,00	1.370,39
17	111020002 BANCO DO BRASIL SA	3-5	APLICAÇÃO FINANCEIRA - RESGATE 01/22	627/6176062	2.965,11	0,00
17	111030002 APLICAÇÃO - BANCO DO BRASIL SA	8-6	APLICAÇÃO FINANCEIRA - RESGATE 01/22	627/6176062	0,00	2.965,11
17	111020006 SICREDI	568-1	DEPOSITO - EFETUADO MES 01/22	628/6178897	92,00	0,00
17	111010001 CAIXA GERAL	1-9	DEPOSITO - EFETUADO MES 01/22	628/6178897	0,00	92,00
17	111020006 SICREDI	568-1	DEPOSITO - EFETUADO MES 01/22	628/6178898	260,82	0,00
17	111010001 CAIXA GERAL	1-9	DEPOSITO - EFETUADO MES 01/22	628/6178898	0,00	260,82
17	423010001 COMISSÕES BANCÁRIAS	312-3	BANCO JUROS E COMISSOES 01/22	628/6178899	5,28	0,00
17	111020006 SICREDI	568-1	BANCO JUROS E COMISSOES 01/22	628/6178899	0,00	5,28
17	111010001 CAIXA GERAL	1-9	SAQUE C/ CARTAO 01/22	628/6178900	16.500,22	0,00
17	111020006 SICREDI	568-1	SAQUE C/ CARTAO 01/22	628/6178900	0,00	16.500,22
17	111020006 SICREDI	568-1	APLICAÇÃO FINANCEIRA - RESGATE 01/22	628/6178901	85.000,00	0,00
17	111030006 APLICAÇÃO - SICREDI	569-0	APLICAÇÃO FINANCEIRA - RESGATE 01/22	628/6178901	0,00	85.000,00
17	111010001 CAIXA GERAL	1-9	SAQUE C/ CARTAO 01/22	628/6178902	70.000,00	0,00
17	111020006 SICREDI	568-1	SAQUE C/ CARTAO 01/22	628/6178902	0,00	70.000,00
17	111010001 CAIXA GERAL	1-9	SAQUE C/ CARTAO 01/22	628/6178903	1.500,00	0,00
17	111020006 SICREDI	568-1	SAQUE C/ CARTAO 01/22	628/6178903	0,00	1.500,00
17	423010001 COMISSÕES BANCÁRIAS	312-3	BANCO JUROS E COMISSOES 01/22	628/6178904	4,88	0,00
17	111020006 SICREDI	568-1	BANCO JUROS E COMISSOES 01/22	628/6178904	0,00	4,88
17	423010001 COMISSÕES BANCÁRIAS	312-3	BANCO JUROS E COMISSOES 01/22	628/6178905	26,84	0,00
17	111020006 SICREDI	568-1	BANCO JUROS E COMISSOES 01/22	628/6178905	0,00	26,84
17	111020007 SICOOB	597-5	DEPOSITO - EFETUADO MES 01/22	629/6180757	2.500,00	0,00
17	111010001 CAIXA GERAL	1-9	DEPOSITO - EFETUADO MES 01/22	629/6180757	0,00	2.500,00
17	111010001 CAIXA GERAL	1-9	SAQUE C/ CARTAO 01/22	629/6180758	14.220,00	0,00
17	111020007 SICOOB	597-5	SAQUE C/ CARTAO 01/22	629/6180758	0,00	14.220,00
17	111020007 SICOOB	597-5	DEPOSITO - EFETUADO MES 01/22	629/6180759	635,19	0,00
17	111010001 CAIXA GERAL	1-9	DEPOSITO - EFETUADO MES 01/22	629/6180759	0,00	635,19
17	423010001 COMISSÕES BANCÁRIAS	312-3	BANCO JUROS E COMISSOES 01/22	629/6180760	15,20	0,00
17	111020007 SICOOB	597-5	BANCO JUROS E COMISSOES 01/22	629/6180760	0,00	15,20
17	123070001 CONSÓRCIO SICOOB Nº 42439	50-7	CONS.-PG.PAR. N. 54/180	627/6209403	1.437,47	0,00
17	421030042 TAXAS ADMIN. DE CONSÓRCIOS	603-3	CONS.-PG.PAR. N. 54/180	627/6209404	107,65	0,00
17	423010005 CUSTOS/DESPESAS COM AÇÕES	682-3	Taxa de intermediat:º doador TTEN3 2022011200324396670001-1	637/6403167	0,73	0,00
17	111020008 BANCO XP INVESTIMENTOS CCTVM S/A	671-8	Taxa de intermediat:º doador TTEN3 2022011200324396670001-1	637/6403167	0,00	0,73
17	424010008 IRRF SOB/ AÇÕES	674-2	DEBITO CBLC IRRF S/ RENDIMENTO DE BTC TTEN	637/6403168	0,54	0,00
17	111020008 BANCO XP INVESTIMENTOS CCTVM S/A	671-8	DEBITO CBLC IRRF S/ RENDIMENTO DE BTC TTEN	637/6403168	0,00	0,54
17	111020008 BANCO XP INVESTIMENTOS CCTVM S/A	671-8	Cr.dito Ref. Taxa de Remuneraç:º BTC TTEN	637/6403169	2,43	0,00
17	313030005 TAXA DE REMUNERAÇÃO S/ AÇÕES	743-9	Cr.dito Ref. Taxa de Remuneraç:º BTC TTEN	637/6403169	0,00	2,43

*R*

*AA*

CNPJ: 10.786.517/0001-01

Consolidação: Empresa

Período: 01/01/2022 a 31/12/2022

Mês/Ano: 01/2022

Dia	Conta	Red.	Histórico	Lote/Lcto	Débito	Crédito	
					<b>Total do Dia:</b>	<b>432.596,76</b>	<b>432.596,76</b>
18	421030013	283-6	Nota 9070 - C.M. COM. DE PNEUS E PEÇAS LTDA	588/5974629	255,00	0,00	
18	111010001	1-9	Nota 9070 - C.M. COM. DE PNEUS E PEÇAS LTDA	588/5974629	0,00	255,00	
18	421030095	712-9	Nota 18028 - MAGESHOP TECNOLOGIA DA INFORMACAO LTDA	588/5974645	249,40	0,00	
18	211010176	659-9	Nota 18028 - MAGESHOP TECNOLOGIA DA INFORMACAO LTDA	588/5974645	0,00	249,40	
18	421010015	650-5	Nota 693083 - NUTRICARD ADM DE BENEFICIOS LTDA	588/5974647	12.640,00	0,00	
18	113060002	698-0	Nota 693083 - NUTRICARD ADM DE BENEFICIOS LTDA	588/5974647	0,00	12.640,00	
18	421030007	277-1	Nota 9846 - AUTO POSTO REGIAO LTDA	588/5974679	335,77	0,00	
18	111010001	1-9	Nota 9846 - AUTO POSTO REGIAO LTDA	588/5974679	0,00	335,77	
18	421030023	293-3	Nota 379133 - COMERCIAL DESTRO LTDA	588/5974716	762,16	0,00	
18	211010060	639-4	Nota 379133 - COMERCIAL DESTRO LTDA	588/5974716	0,00	762,16	
18	111010001	1-9	Nota 15525 - MUNICIPIO DE REALEZA	587/5991053	1.611,00	0,00	
18	311020001	203-8	Nota 15525 - MUNICIPIO DE REALEZA	587/5991053	0,00	1.611,00	
18	111010001	1-9	Nota 15526 - MUNICIPIO DE REALEZA	587/5991055	179,00	0,00	
18	311020001	203-8	Nota 15526 - MUNICIPIO DE REALEZA	587/5991055	0,00	179,00	
18	111010001	1-9	Nota 15527 - MUNICIPIO DE REALEZA	587/5991057	179,00	0,00	
18	311020001	203-8	Nota 15527 - MUNICIPIO DE REALEZA	587/5991057	0,00	179,00	
18	111010001	1-9	Nota 15528 - MUNICIPIO DE REALEZA	587/5991059	179,00	0,00	
18	311020001	203-8	Nota 15528 - MUNICIPIO DE REALEZA	587/5991059	0,00	179,00	
18	111010001	1-9	Nota 15529 - MUNICIPIO DE REALEZA	587/5991061	895,00	0,00	
18	311020001	203-8	Nota 15529 - MUNICIPIO DE REALEZA	587/5991061	0,00	895,00	
18	111010001	1-9	Nota 15530 - MUNICIPIO DE REALEZA	587/5991063	179,00	0,00	
18	311020001	203-8	Nota 15530 - MUNICIPIO DE REALEZA	587/5991063	0,00	179,00	
18	111010001	1-9	Nota 15531 - MUNICIPIO DE REALEZA	587/5991065	358,00	0,00	
18	311020001	203-8	Nota 15531 - MUNICIPIO DE REALEZA	587/5991065	0,00	358,00	
18	111010001	1-9	Nota 15532 - FUNDO MUNL DE ASSISTENCIA SOCIAL REALEZA	587/5991067	179,00	0,00	
18	311020001	203-8	Nota 15532 - FUNDO MUNL DE ASSISTENCIA SOCIAL REALEZA	587/5991067	0,00	179,00	
18	111010001	1-9	Nota 15533 - FUNDO MUNICIPAL DE SAUDE DE REALEZA	587/5991069	179,00	0,00	
18	311020001	203-8	Nota 15533 - FUNDO MUNICIPAL DE SAUDE DE REALEZA	587/5991069	0,00	179,00	
18	111010001	1-9	Nota 15534 - FUNDO MUNICIPAL DE SAUDE DE REALEZA	587/5991071	179,00	0,00	
18	311020001	203-8	Nota 15534 - FUNDO MUNICIPAL DE SAUDE DE REALEZA	587/5991071	0,00	179,00	
18	111010001	1-9	Nota 15535 - FUNDO MUNICIPAL DE SAUDE DE REALEZA	587/5991073	1.074,00	0,00	
18	311020001	203-8	Nota 15535 - FUNDO MUNICIPAL DE SAUDE DE REALEZA	587/5991073	0,00	1.074,00	
18	111010001	1-9	Nota 15536 - MUNICIPIO DE CORBELIA	587/5991075	2.235,00	0,00	
18	311020001	203-8	Nota 15536 - MUNICIPIO DE CORBELIA	587/5991075	0,00	2.235,00	
18	111010001	1-9	Nota 15537 - PREFEITURA MUNICIPAL DE MERCEDES	587/5991077	278,00	0,00	
18	311020001	203-8	Nota 15537 - PREFEITURA MUNICIPAL DE MERCEDES	587/5991077	0,00	278,00	
18	293030001	543-6	Nota 4742 - IRMATOL - IND E COM DE ARTEFATOS DE CIME	587/5991270	0,00	800,00	
18	193030001	542-8	Nota 4742 - IRMATOL - IND E COM DE ARTEFATOS DE CIME	587/5991271	800,00	0,00	
18	111020002	3-5	DEPOSITO - EFETUADO MES 01/22	627/6176063	1.903,40	0,00	
18	111010001	1-9	DEPOSITO - EFETUADO MES 01/22	627/6176063	0,00	1.903,40	
18	111020002	3-5	DEPOSITO - EFETUADO MES 01/22	627/6176064	1.733,06	0,00	
18	111010001	1-9	DEPOSITO - EFETUADO MES 01/22	627/6176064	0,00	1.733,06	
18	111020002	3-5	DEPOSITO - EFETUADO MES 01/22	627/6176065	3.230,00	0,00	
18	111010001	1-9	DEPOSITO - EFETUADO MES 01/22	627/6176065	0,00	3.230,00	
18	111020002	3-5	DEPOSITO - EFETUADO MES 01/22	627/6176066	4.115,85	0,00	
18	111010001	1-9	DEPOSITO - EFETUADO MES 01/22	627/6176066	0,00	4.115,85	
18	111020002	3-5	DEPOSITO - EFETUADO MES 01/22	627/6176067	1.705,70	0,00	
18	111010001	1-9	DEPOSITO - EFETUADO MES 01/22	627/6176067	0,00	1.705,70	
18	111010001	1-9	SAQUE C/ CARTAO 01/22	627/6176068	9.375,00	0,00	
18	111020002	3-5	SAQUE C/ CARTAO 01/22	627/6176068	0,00	9.375,00	
18	111030002	8-6	APLICACAO FINANCEIRA 01/22	627/6176069	3.313,01	0,00	
18	111020002	3-5	APLICACAO FINANCEIRA 01/22	627/6176069	0,00	3.313,01	
18	111020006	568-1	DEPOSITO - EFETUADO MES 01/22	628/6178906	239,73	0,00	
18	111010001	1-9	DEPOSITO - EFETUADO MES 01/22	628/6178906	0,00	239,73	
18	111020006	568-1	DEPOSITO - EFETUADO MES 01/22	628/6178907	203,75	0,00	
18	111010001	1-9	DEPOSITO - EFETUADO MES 01/22	628/6178907	0,00	203,75	
18	423010001	312-3	BANCO JUROS E COMISSOES 01/22	628/6178908	1,32	0,00	
18	111020006	568-1	BANCO JUROS E COMISSOES 01/22	628/6178908	0,00	1,32	
18	111020006	568-1	DEPOSITO - EFETUADO MES 01/22	628/6178909	179,99	0,00	
18	111010001	1-9	DEPOSITO - EFETUADO MES 01/22	628/6178909	0,00	179,99	
18	423010001	312-3	BANCO JUROS E COMISSOES 01/22	628/6178910	9,76	0,00	
18	111020006	568-1	BANCO JUROS E COMISSOES 01/22	628/6178910	0,00	9,76	
18	111020007	597-5	DEPOSITO - EFETUADO MES 01/22	629/6180761	2.796,39	0,00	
18	111010001	1-9	DEPOSITO - EFETUADO MES 01/22	629/6180761	0,00	2.796,39	
18	423010001	312-3	BANCO JUROS E COMISSOES 01/22	629/6180762	47,50	0,00	
18	111020007	597-5	BANCO JUROS E COMISSOES 01/22	629/6180762	0,00	47,50	
					<b>Total do Dia:</b>	<b>51.600,79</b>	<b>51.600,79</b>
19	421030028	298-4	Nota 206759 - BOLSA DE LICITACOES E LEILOES DO BRASIL	588/5974635	600,00	0,00	
19	211010035	593-2	Nota 206759 - BOLSA DE LICITACOES E LEILOES DO BRASIL	588/5974635	0,00	600,00	
19	113110003	39-6	Nota 345650 - HENRY EQUIPAMENTOS ELETRONICOS E SISTEMA	588/5974681	144.900,01	0,00	
19	111010001	1-9	Nota 345650 - HENRY EQUIPAMENTOS ELETRONICOS E SISTEMA	588/5974681	0,00	144.900,01	
19	111010001	1-9	Nota 15538 - GMAXX DISTRIBUIDORA DE ALIMENTOS LTDA	587/5991079	49,90	0,00	
19	311020001	203-8	Nota 15538 - GMAXX DISTRIBUIDORA DE ALIMENTOS LTDA	587/5991079	0,00	49,90	

*[Handwritten signature]*

*[Handwritten signature]*

CNPJ: 10.786.517/0001-01

Consolidação: Empresa

Período: 01/01/2022 a 31/12/2022

Mês/Ano: 01/2022

Dia	Conta	Red.	Histórico	Lote/Lcto	Débito	Crédito
19	111010001 CAIXA GERAL	1-9	Nota 15539 - MUNICIPIO DE PATO BRANCO (859)	587/5991081	20.732,16	0,00
19	311020001 RECEITA COM SERVIÇOS PRESTADOS	203-8	Nota 15539 - MUNICIPIO DE PATO BRANCO (859)	587/5991081	0,00	20.732,16
19	111010001 CAIXA GERAL	1-9	Nota 15540 - MUNICIPIO DE SAO JOAO	587/5991083	3.580,00	0,00
19	311020001 RECEITA COM SERVIÇOS PRESTADOS	203-8	Nota 15540 - MUNICIPIO DE SAO JOAO	587/5991083	0,00	3.580,00
19	111010001 CAIXA GERAL	1-9	Nota 15541 - MUNICIPIO DE TRES BARRAS DO PARANA	587/5991085	2.400,00	0,00
19	311020001 RECEITA COM SERVIÇOS PRESTADOS	203-8	Nota 15541 - MUNICIPIO DE TRES BARRAS DO PARANA	587/5991085	0,00	2.400,00
19	111010001 CAIXA GERAL	1-9	Nota 15542 - MUNICIPIO DE BRAGANEY	587/5991087	750,00	0,00
19	311020001 RECEITA COM SERVIÇOS PRESTADOS	203-8	Nota 15542 - MUNICIPIO DE BRAGANEY	587/5991087	0,00	750,00
19	311010001 REVENDA DE MERCADORIAS	200-3	Nota 4744 - ELOHIM SERVICOS TERCEIRIZADOS LTDA	587/5991272	0,00	80,00
19	111010001 CAIXA GERAL	1-9	Nota 4744 - ELOHIM SERVICOS TERCEIRIZADOS LTDA	587/5991273	80,00	0,00
19	423010001 COMISSÕES BANCÁRIAS	312-3	BANCO JUROS E COMISSOES 01/22	627/6176070	10,31	0,00
19	111020002 BANCO DO BRASIL SA	3-5	BANCO JUROS E COMISSOES 01/22	627/6176070	0,00	10,31
19	111030009 TITULO DE CAPITALIZAÇÃO - OUROCAP	601-7	OUROCAP - APLICAÇÃO FINANCEIRA 07/36 - 76707	627/6176071	1.000,00	0,00
19	111020002 BANCO DO BRASIL SA	3-5	OUROCAP - APLICAÇÃO FINANCEIRA 07/36 - 76707	627/6176071	0,00	1.000,00
19	111020002 BANCO DO BRASIL SA	3-5	APLICAÇÃO FINANCEIRA - RESGATE 01/22	627/6176072	1.010,31	0,00
19	111030002 APLICAÇÃO - BANCO DO BRASIL SA	8-6	APLICAÇÃO FINANCEIRA - RESGATE 01/22	627/6176072	0,00	1.010,31
19	111020006 SICREDI	568-1	DEPOSITO - EFETUADO MES 01/22	628/6178911	241,00	0,00
19	111010001 CAIXA GERAL	1-9	DEPOSITO - EFETUADO MES 01/22	628/6178911	0,00	241,00
19	111020006 SICREDI	568-1	DEPOSITO - EFETUADO MES 01/22	628/6178912	2.328,17	0,00
19	111010001 CAIXA GERAL	1-9	DEPOSITO - EFETUADO MES 01/22	628/6178912	0,00	2.328,17
19	423010001 COMISSÕES BANCÁRIAS	312-3	BANCO JUROS E COMISSOES 01/22	628/6178913	5,28	0,00
19	111020006 SICREDI	568-1	BANCO JUROS E COMISSOES 01/22	628/6178913	0,00	5,28
19	111020006 SICREDI	568-1	DEPOSITO - EFETUADO MES 01/22	628/6178914	920,00	0,00
19	111010001 CAIXA GERAL	1-9	DEPOSITO - EFETUADO MES 01/22	628/6178914	0,00	920,00
19	111010001 CAIXA GERAL	1-9	SAQUE C/ CARTAO 01/22	628/6178915	1.990,00	0,00
19	111020006 SICREDI	568-1	SAQUE C/ CARTAO 01/22	628/6178915	0,00	1.990,00
19	423010001 COMISSÕES BANCÁRIAS	312-3	BANCO JUROS E COMISSOES 01/22	628/6178916	17,08	0,00
19	111020006 SICREDI	568-1	BANCO JUROS E COMISSOES 01/22	628/6178916	0,00	17,08
19	111020007 SICOOB	597-5	DEPOSITO - EFETUADO MES 01/22	629/6180763	791,49	0,00
19	111010001 CAIXA GERAL	1-9	DEPOSITO - EFETUADO MES 01/22	629/6180763	0,00	791,49
19	423010001 COMISSÕES BANCÁRIAS	312-3	BANCO JUROS E COMISSOES 01/22	629/6180764	13,30	0,00
19	111020007 SICOOB	597-5	BANCO JUROS E COMISSOES 01/22	629/6180764	0,00	13,30
19	423010005 CUSTOS/DESPESAS COM AÇÕES	682-3	Taxa de intermediat. Eo doador EZTC3 2021121000319468830001-1	637/6403163	0,32	0,00
19	111020008 BANCO XP INVESTIMENTOS CCTVM S/A	671-8	Taxa de intermediat. Eo doador EZTC3 2021121000319468830001-1	637/6403163	0,00	0,32
19	423010005 CUSTOS/DESPESAS COM AÇÕES	682-3	Taxa de intermediat. Eo doador EZTC3 2021121000319468690001-1	637/6403164	4,43	0,00
19	111020008 BANCO XP INVESTIMENTOS CCTVM S/A	671-8	Taxa de intermediat. Eo doador EZTC3 2021121000319468690001-1	637/6403164	0,00	4,43
19	424010008 IRRF SOB AÇÕES	674-2	DEBITO CBLC IRRF S/ RENDIMENTO DE BTC EZTC	637/6403165	3,54	0,00
19	111020008 BANCO XP INVESTIMENTOS CCTVM S/A	671-8	DEBITO CBLC IRRF S/ RENDIMENTO DE BTC EZTC	637/6403165	0,00	3,54
19	111020008 BANCO XP INVESTIMENTOS CCTVM S/A	671-8	Cr.dito Ref. Taxa de Remuneraç. Eo BTC EZTC	637/6403166	15,81	0,00
19	313030005 TAXA DE REMUNERAÇÃO S/ AÇÕES	743-9	Cr.dito Ref. Taxa de Remuneraç. Eo BTC EZTC	637/6403166	0,00	15,81
20	421030023 MATERIAL DE USO E CONSUMO	293-3	Nota 202 - FLORBELA PAISAGISMO LTDASIM	588/5974727	1.448,80	0,00
20	111010001 CAIXA GERAL	1-9	Nota 202 - FLORBELA PAISAGISMO LTDASIM	588/5974728	0,00	1.448,13
20	313010003 DESCONTOS FINANCEIROS OBTIDOS	215-1	Nota 202 - FLORBELA PAISAGISMO LTDASIM	588/5974729	0,00	0,67
20	421030023 MATERIAL DE USO E CONSUMO	293-3	Nota 2096 - SERGIO RAUL SCHONE - ME	588/5974730	30,00	0,00
20	111010001 CAIXA GERAL	1-9	Nota 2096 - SERGIO RAUL SCHONE - ME	588/5974730	0,00	30,00
20	211010176 MAGESHOP TECNOLOGIA DA INFORMACAO LTDA	659-9	DUPLICATA - PGTO N. 18028	0/5986181	249,40	0,00
20	111010001 CAIXA GERAL	1-9	DUPLICATA - PGTO N. 18028	0/5986181	0,00	249,40
20	113070001 ADIANTAMENTO DE SALARIOS	22-1	ADIANTAMENTO SALARIO REF MES 01/22 ADTO	603/5989512	15.875,00	0,00
20	111010001 CAIXA GERAL	1-9	ORDENADOS PGT LIQUIDO MES 01/22 ADTO	603/5989513	0,00	15.875,00
20	293030001 REMESSA DE BEM DE MERCADORIA PARA COMODATO	543-6	Nota 4745 - SOMARE MULTIPROFISSIONAL LTDA. (1602)	587/5991274	0,00	800,00
20	193030001 REMESSA DE BEM DE MERCADORIA PARA COMODATO	542-8	Nota 4745 - SOMARE MULTIPROFISSIONAL LTDA. (1602)	587/5991275	800,00	0,00
20	293030001 REMESSA DE BEM DE MERCADORIA PARA COMODATO	543-6	Nota 4746 - JVR FOZ CONSTRUTORA LTDA (1740)	587/5991276	0,00	1.600,00
20	193030001 REMESSA DE BEM DE MERCADORIA PARA COMODATO	542-8	Nota 4746 - JVR FOZ CONSTRUTORA LTDA (1740)	587/5991277	1.600,00	0,00
20	111020002 BANCO DO BRASIL SA	3-5	DEPOSITO - EFETUADO MES 01/22	627/6176073	1.493,60	0,00
20	111010001 CAIXA GERAL	1-9	DEPOSITO - EFETUADO MES 01/22	627/6176073	0,00	1.493,60
20	111020002 BANCO DO BRASIL SA	3-5	DEPOSITO - EFETUADO MES 01/22	627/6176074	119,00	0,00
20	111010001 CAIXA GERAL	1-9	DEPOSITO - EFETUADO MES 01/22	627/6176074	0,00	119,00
20	111020002 BANCO DO BRASIL SA	3-5	DEPOSITO - EFETUADO MES 01/22	627/6176075	3.360,60	0,00
20	111010001 CAIXA GERAL	1-9	DEPOSITO - EFETUADO MES 01/22	627/6176075	0,00	3.360,60
20	111020002 BANCO DO BRASIL SA	3-5	DEPOSITO - EFETUADO MES 01/22	627/6176076	2.427,10	0,00
20	111010001 CAIXA GERAL	1-9	DEPOSITO - EFETUADO MES 01/22	627/6176076	0,00	2.427,10
20	111030009 TITULO DE CAPITALIZAÇÃO - OUROCAP	601-7	OUROCAP - APLICAÇÃO FINANCEIRA 19/36 - 20737	627/6176077	1.370,39	0,00
20	111020002 BANCO DO BRASIL SA	3-5	OUROCAP - APLICAÇÃO FINANCEIRA 19/36 - 20737	627/6176077	0,00	1.370,39
20	111030002 APLICAÇÃO - BANCO DO BRASIL SA	8-6	APLICAÇÃO FINANCEIRA 01/22	627/6176078	5.910,91	0,00
20	111020002 BANCO DO BRASIL SA	3-5	APLICAÇÃO FINANCEIRA 01/22	627/6176078	0,00	5.910,91
20	111020006 SICREDI	568-1	DEPOSITO - EFETUADO MES 01/22	628/6178917	501,52	0,00
20	111010001 CAIXA GERAL	1-9	DEPOSITO - EFETUADO MES 01/22	628/6178917	0,00	501,52
20	423010001 COMISSÕES BANCÁRIAS	312-3	BANCO JUROS E COMISSOES 01/22	628/6178918	1,32	0,00
20	111020006 SICREDI	568-1	BANCO JUROS E COMISSOES 01/22	628/6178918	0,00	1,32
20	111030007 APLICAÇÃO - SICREDI POUPANÇA	571-1	APLICAÇÃO POUPANÇA 01/22	628/6178919	500,00	0,00

Total do Dia:

181.443,11

181.443,11

1.448,80

0,00



CNPJ: 10.786.517/0001-01

Consolidação: Empresa

Período: 01/01/2022 a 31/12/2022

Mês/Ano: 01/2022

Dia	Conta	Red.	Histórico	Lote/Lcto	Débito	Crédito
20	111020006 SICREDI	568-1	APLICAÇÃO POUpanÇA 01/22	628/6178919	0,00	500,00
20	423010001 COMISSÕES BANCÁRIAS	312-3	BANCO JUROS E COMISSOES 01/22	628/6178920	4,88	0,00
20	111020006 SICREDI	568-1	BANCO JUROS E COMISSOES 01/22	628/6178920	0,00	4,88
20	423010001 COMISSÕES BANCÁRIAS	312-3	BANCO JUROS E COMISSOES 01/22	628/6178921	58,56	0,00
20	111020006 SICREDI	568-1	BANCO JUROS E COMISSOES 01/22	628/6178921	0,00	58,56
20	111020007 SICOOB	597-5	DEPOSITO - EFETUADO MES 01/22	629/6180765	464,47	0,00
20	111010001 CAIXA GERAL	1-9	DEPOSITO - EFETUADO MES 01/22	629/6180765	0,00	464,47
20	423010001 COMISSÕES BANCÁRIAS	312-3	BANCO JUROS E COMISSOES 01/22	629/6180766	11,40	0,00
20	111020007 SICOOB	597-5	BANCO JUROS E COMISSOES 01/22	629/6180766	0,00	11,40
20	111020008 BANCO XP INVESTIMENTOS CCTVM S/A	671-8	CREDITO DE REEMBOLSO DE EVENTO BRCMINACNOR2	637/6403162	271,44	0,00
20	313010004 CREDITO DE REEMBOLSO DE EVENTO INVEST. XP	744-7	CREDITO DE REEMBOLSO DE EVENTO BRCMINACNOR2	637/6403162	0,00	271,44
<b>Total do Dia:</b>					<b>36.498,39</b>	<b>36.498,39</b>
21	421030007 COMBUSTIVEIS E LUBRIFICANTES	277-1	Nota 9863 - AUTO POSTO REGIAO LTDA	588/5974683	214,50	0,00
21	111010001 CAIXA GERAL	1-9	Nota 9863 - AUTO POSTO REGIAO LTDA	588/5974683	0,00	214,50
21	111010001 CAIXA GERAL	1-9	Nota 15544 - NDF COMERCIO DE COMBUSTIVEIS LTDA	587/5991089	160,90	0,00
21	311020001 RECEITA COM SERVIÇOS PRESTADOS	203-8	Nota 15544 - NDF COMERCIO DE COMBUSTIVEIS LTDA	587/5991089	0,00	160,90
21	111010001 CAIXA GERAL	1-9	Nota 15545 - AUTO POSTO REGIAO LTDA	587/5991091	82,00	0,00
21	311020001 RECEITA COM SERVIÇOS PRESTADOS	203-8	Nota 15545 - AUTO POSTO REGIAO LTDA	587/5991091	0,00	82,00
21	111010001 CAIXA GERAL	1-9	Nota 15546 - REZENDE ARTIGOS MEDICOS E ORTOPEDICOS LT	587/5991093	33,35	0,00
21	311020001 RECEITA COM SERVIÇOS PRESTADOS	203-8	Nota 15546 - REZENDE ARTIGOS MEDICOS E ORTOPEDICOS LT	587/5991093	0,00	33,35
21	111010001 CAIXA GERAL	1-9	Nota 15547 - MAISMED COMERCIO DE PRODUTOS PARA SAUDE	587/5991095	33,35	0,00
21	311020001 RECEITA COM SERVIÇOS PRESTADOS	203-8	Nota 15547 - MAISMED COMERCIO DE PRODUTOS PARA SAUDE	587/5991095	0,00	33,35
21	111010001 CAIXA GERAL	1-9	Nota 15548 - AUTO POSTO HORIZONTE AZUL LTDA	587/5991097	89,00	0,00
21	311020001 RECEITA COM SERVIÇOS PRESTADOS	203-8	Nota 15548 - AUTO POSTO HORIZONTE AZUL LTDA	587/5991097	0,00	89,00
21	111010001 CAIXA GERAL	1-9	Nota 15549 - AUTO POSTO LAGOA SECA LTDA	587/5991099	89,00	0,00
21	311020001 RECEITA COM SERVIÇOS PRESTADOS	203-8	Nota 15549 - AUTO POSTO LAGOA SECA LTDA	587/5991099	0,00	89,00
21	111010001 CAIXA GERAL	1-9	Nota 15550 - AUTO POSTO BEIJA FLOR LTDA	587/5991101	89,00	0,00
21	311020001 RECEITA COM SERVIÇOS PRESTADOS	203-8	Nota 15550 - AUTO POSTO BEIJA FLOR LTDA	587/5991101	0,00	89,00
21	111010001 CAIXA GERAL	1-9	Nota 15551 - AUTO POSTO TROVAO AZUL	587/5991103	89,00	0,00
21	311020001 RECEITA COM SERVIÇOS PRESTADOS	203-8	Nota 15551 - AUTO POSTO TROVAO AZUL	587/5991103	0,00	89,00
21	111010001 CAIXA GERAL	1-9	Nota 15552 - PANORAMA PRODUTOS AGRO PECUARIOS LTDA	587/5991105	50,00	0,00
21	311020001 RECEITA COM SERVIÇOS PRESTADOS	203-8	Nota 15552 - PANORAMA PRODUTOS AGRO PECUARIOS LTDA	587/5991105	0,00	50,00
21	111010001 CAIXA GERAL	1-9	Nota 15553 - Helle Equipamentos Eletricos Eireli	587/5991107	49,90	0,00
21	311020001 RECEITA COM SERVIÇOS PRESTADOS	203-8	Nota 15553 - Helle Equipamentos Eletricos Eireli	587/5991107	0,00	49,90
21	111010001 CAIXA GERAL	1-9	Nota 15554 - ODONTOLOGIA DR ALCINEY LTDA (11715)	587/5991109	120,00	0,00
21	311020001 RECEITA COM SERVIÇOS PRESTADOS	203-8	Nota 15554 - ODONTOLOGIA DR ALCINEY LTDA (11715)	587/5991109	0,00	120,00
21	311010001 REVENDA DE MERCADORIAS	200-3	Nota 4749 - BW PAES E DOCES LTDA	587/5991238	0,00	1.850,90
21	111010001 CAIXA GERAL	1-9	Nota 4749 - BW PAES E DOCES LTDA	587/5991239	1.850,90	0,00
21	293030001 REMESSA DE BEM DE MERCADORIA PARA COMODATO	543-6	Nota 4747 - TROPICAL MOTO NAUTICA LTDA.	587/5991278	0,00	1.500,00
21	193030001 REMESSA DE BEM DE MERCADORIA PARA COMODATO	542-8	Nota 4747 - TROPICAL MOTO NAUTICA LTDA.	587/5991279	1.500,00	0,00
21	111020002 BANCO DO BRASIL SA	3-5	DEPOSITO - EFETUADO MES 01/22	627/6176079	7.333,20	0,00
21	111010001 CAIXA GERAL	1-9	DEPOSITO - EFETUADO MES 01/22	627/6176079	0,00	7.333,20
21	111020002 BANCO DO BRASIL SA	3-5	DEPOSITO - EFETUADO MES 01/22	627/6176080	90,80	0,00
21	111010001 CAIXA GERAL	1-9	DEPOSITO - EFETUADO MES 01/22	627/6176080	0,00	90,80
21	111020002 BANCO DO BRASIL SA	3-5	DEPOSITO - EFETUADO MES 01/22	627/6176081	57,37	0,00
21	111010001 CAIXA GERAL	1-9	DEPOSITO - EFETUADO MES 01/22	627/6176081	0,00	57,37
21	111010001 CAIXA GERAL	1-9	SAQUE C/ CARTAO 01/22	627/6176082	1.000,00	0,00
21	111020002 BANCO DO BRASIL SA	3-5	SAQUE C/ CARTAO 01/22	627/6176082	0,00	1.000,00
21	111010001 CAIXA GERAL	1-9	SAQUE C/ CARTAO 01/22	627/6176083	2.100,00	0,00
21	111020002 BANCO DO BRASIL SA	3-5	SAQUE C/ CARTAO 01/22	627/6176083	0,00	2.100,00
21	111010001 CAIXA GERAL	1-9	SAQUE C/ CARTAO 01/22	627/6176084	780,00	0,00
21	111020002 BANCO DO BRASIL SA	3-5	SAQUE C/ CARTAO 01/22	627/6176084	0,00	780,00
21	423010001 COMISSÕES BANCÁRIAS	312-3	BANCO JUROS E COMISSOES 01/22	627/6176085	17,62	0,00
21	111020002 BANCO DO BRASIL SA	3-5	BANCO JUROS E COMISSOES 01/22	627/6176085	0,00	17,62
21	111030002 APLICAÇÃO - BANCO DO BRASIL SA	8-6	APLICAÇÃO FINANCEIRA 01/22	627/6176086	3.702,75	0,00
21	111020002 BANCO DO BRASIL SA	3-5	APLICAÇÃO FINANCEIRA 01/22	627/6176086	0,00	3.702,75
21	111010001 CAIXA GERAL	1-9	SAQUE C/ CARTAO 01/22	628/6178922	1.634,69	0,00
21	111020006 SICREDI	568-1	SAQUE C/ CARTAO 01/22	628/6178922	0,00	1.634,69
21	111020006 SICREDI	568-1	DEPOSITO - EFETUADO MES 01/22	628/6178923	566,70	0,00
21	111010001 CAIXA GERAL	1-9	DEPOSITO - EFETUADO MES 01/22	628/6178923	0,00	566,70
21	423010001 COMISSÕES BANCÁRIAS	312-3	BANCO JUROS E COMISSOES 01/22	628/6178924	2,64	0,00
21	111020006 SICREDI	568-1	BANCO JUROS E COMISSOES 01/22	628/6178924	0,00	2,64
21	423010001 COMISSÕES BANCÁRIAS	312-3	BANCO JUROS E COMISSOES 01/22	628/6178925	2,44	0,00
21	111020006 SICREDI	568-1	BANCO JUROS E COMISSOES 01/22	628/6178925	0,00	2,44
21	423010001 COMISSÕES BANCÁRIAS	312-3	BANCO JUROS E COMISSOES 01/22	628/6178926	7,32	0,00
21	111020006 SICREDI	568-1	BANCO JUROS E COMISSOES 01/22	628/6178926	0,00	7,32
21	111020007 SICOOB	597-5	DEPOSITO - EFETUADO MES 01/22	629/6180767	587,36	0,00
21	111010001 CAIXA GERAL	1-9	DEPOSITO - EFETUADO MES 01/22	629/6180767	0,00	587,36
21	423010001 COMISSÕES BANCÁRIAS	312-3	BANCO JUROS E COMISSOES 01/22	629/6180768	11,40	0,00
21	111020007 SICOOB	597-5	BANCO JUROS E COMISSOES 01/22	629/6180768	0,00	11,40
21	423010005 CUSTOS/DESPESAS COM AÇÕES	682-3	Taxa de intermediat. do doador EZTC3 2022011800319468830001-2	637/6403159	0,15	0,00
21	111020008 BANCO XP INVESTIMENTOS CCTVM S/A	671-8	Taxa de intermediat. do doador EZTC3 2022011800319468830001-2	637/6403159	0,00	0,15
21	424010008 IRRF SOB AÇÕES	674-2	DEBITO CBLC IRRF S/ RENDIMENTO DE BTC EZTC	637/6403160	0,11	0,00
21	111020008 BANCO XP INVESTIMENTOS CCTVM S/A	671-8	DEBITO CBLC IRRF S/ RENDIMENTO DE BTC EZTC	637/6403160	0,00	0,11
21	111020008 BANCO XP INVESTIMENTOS CCTVM S/A	671-8	Cr,dito Ref. Taxa de Remuneraç. do BTC EZTC	637/6403161	0,51	0,00
21	313030005 TAXA DE REMUNERAÇÃO S/	743-9	Cr,dito Ref. Taxa de Remuneraç. do BTC EZTC	637/6403161	0,00	0,51

lp

AA



CNPJ: 10.786.517/0001-01

Consolidação: Empresa

Período: 01/01/2022 a 31/12/2022

Mês/Ano: 01/2022

Dia	Conta	Red.	Histórico	Lote/Lcto	Débito	Crédito
AÇÕES						
23	421030026 SEGUROS	296-8	SEGURO VLR A APROPRIAR PLACA QQH3D97 - 10/12			
23	114010001 PRÊMIOS DE SEGUROS A APROPRIAR	43-4	SEGURO VLR A APROPRIAR PLACA QQH3D97 - 10/12			
				<b>Total do Dia:</b>	<b>22.345,96</b>	<b>22.345,96</b>
				0/5461716	126,22	0,00
				0/5461716	0,00	126,22
24	421030028 SERVIÇO DE TERCEIROS (PJ)	298-4	Nota 117 - JBTI ENGENHARIA E TECNOLOGIA DA INFORMAC			
24	211010194 JBTI ENGENHARIA E TECNOLOGIA DA INFORMAC	714-5	Nota 117 - JBTI ENGENHARIA E TECNOLOGIA DA INFORMAC			
				<b>Total do Dia:</b>	<b>126,22</b>	<b>126,22</b>
				588/5974651	2.200,00	0,00
				588/5974651	0,00	2.200,00
24	211010192 KROMOVEIS PORTAS LTDA	693-9	DUPLICATA - PGTO N. 67 - 3/4	0/5985956	1.005,00	0,00
24	111010001 CAIXA GERAL	1-9	DUPLICATA - PGTO N. 67 - 3/4	0/5985956	0,00	1.005,00
24	211010001 HENRY EQUIP ELETR. E SIST	460-0	DUPLICATA - PGTO N. 75651 - 3/4	0/5985992	629,94	0,00
24	111010001 CAIXA GERAL	1-9	DUPLICATA - PGTO N. 75651 - 3/4	0/5985992	0,00	629,94
24	424020004 MULTAS DE TRÂNSITO	566-5	PGTO MULTA REF PLACA QQH-3D97	0/5986039	130,16	0,00
24	111010001 CAIXA GERAL	1-9	PGTO MULTA REF PLACA QQH3D97	0/5986040	0,00	104,12
24	313010003 DESCONTOS FINANCEIROS OBTIDOS	215-1	PGTO MULTA REF PLACA QQH3D97	0/5986041	0,00	26,04
24	211010050 PRATESPEL IND E COM. DE BOBINAS	622-0	DUPLICATA - PGTO N. 46891 - 3/3	0/5986049	1.596,45	0,00
24	111010001 CAIXA GERAL	1-9	DUPLICATA - PGTO N. 46891 - 3/3	0/5986049	0,00	1.596,45
24	111010001 CAIXA GERAL	1-9	Nota 15556 - MUNICIPIO DE AMPERE (1554)	587/5991111	5.012,00	0,00
24	311020001 RECEITA COM SERVIÇOS PRESTADOS	203-8	Nota 15556 - MUNICIPIO DE AMPERE (1554)	587/5991111	0,00	5.012,00
24	111010001 CAIXA GERAL	1-9	Nota 15557 - MUNICIPIO DE GUAMIRANGA	587/5991113	650,00	0,00
24	311020001 RECEITA COM SERVIÇOS PRESTADOS	203-8	Nota 15557 - MUNICIPIO DE GUAMIRANGA	587/5991113	0,00	650,00
24	111010001 CAIXA GERAL	1-9	Nota 15558 - SERVIÇO AUTONOMO DE AGUA E ESGOTO - SAAE	587/5991115	570,15	0,00
24	311020001 RECEITA COM SERVIÇOS PRESTADOS	203-8	Nota 15558 - SERVIÇO AUTONOMO DE AGUA E ESGOTO - SAAE	587/5991116	0,00	600,00
24	312020004 (-) ISSQN	210-0	Nota 15558 - SERVIÇO AUTONOMO DE AGUA E ESGOTO - SAAE	587/5991117	29,85	0,00
24	111010001 CAIXA GERAL	1-9	Nota 15559 - PREFEITURA MUNICIPAL MARIPA	587/5991118	2.835,00	0,00
24	311020001 RECEITA COM SERVIÇOS PRESTADOS	203-8	Nota 15559 - PREFEITURA MUNICIPAL MARIPA	587/5991118	0,00	2.835,00
24	111010001 CAIXA GERAL	1-9	Nota 15560 - PREFEITURA MUNICIPAL MARIPA	587/5991120	567,00	0,00
24	311020001 RECEITA COM SERVIÇOS PRESTADOS	203-8	Nota 15560 - PREFEITURA MUNICIPAL MARIPA	587/5991120	0,00	567,00
24	111010001 CAIXA GERAL	1-9	Nota 15561 - MUNICIPIO DE CONTENDA - PR	587/5991122	2.470,00	0,00
24	311020001 RECEITA COM SERVIÇOS PRESTADOS	203-8	Nota 15561 - MUNICIPIO DE CONTENDA - PR	587/5991122	0,00	2.470,00
24	111010001 CAIXA GERAL	1-9	Nota 15562 - PREFEITURA MUNICIPAL DE RAMILANDIA	587/5991124	2.280,00	0,00
24	311020001 RECEITA COM SERVIÇOS PRESTADOS	203-8	Nota 15562 - PREFEITURA MUNICIPAL DE RAMILANDIA	587/5991124	0,00	2.280,00
24	111010001 CAIXA GERAL	1-9	Nota 15563 - MUNICIPIO DE UBRATÁ (663)	587/5991126	2.630,40	0,00
24	311020001 RECEITA COM SERVIÇOS PRESTADOS	203-8	Nota 15563 - MUNICIPIO DE UBRATÁ (663)	587/5991126	0,00	2.630,40
24	111010001 CAIXA GERAL	1-9	Nota 15564 - PREFEITURA MUNICIPAL DE MEDIANEIRA	587/5991128	11.340,00	0,00
24	311020001 RECEITA COM SERVIÇOS PRESTADOS	203-8	Nota 15564 - PREFEITURA MUNICIPAL DE MEDIANEIRA	587/5991128	0,00	11.340,00
24	111010001 CAIXA GERAL	1-9	Nota 15565 - CAMARA MUNICIPAL DE ITAIPULANDIA	587/5991130	373,00	0,00
24	311020001 RECEITA COM SERVIÇOS PRESTADOS	203-8	Nota 15565 - CAMARA MUNICIPAL DE ITAIPULANDIA	587/5991130	0,00	373,00
24	111010001 CAIXA GERAL	1-9	Nota 15566 - MUNICIPIO DE NOVA ESPERANCA DO SUDOESTE	587/5991132	2.079,00	0,00
24	311020001 RECEITA COM SERVIÇOS PRESTADOS	203-8	Nota 15566 - MUNICIPIO DE NOVA ESPERANCA DO SUDOESTE	587/5991132	0,00	2.079,00
24	111010001 CAIXA GERAL	1-9	Nota 15567 - MUNICIPIO DE JESUITAS (1640)	587/5991134	1.890,00	0,00
24	311020001 RECEITA COM SERVIÇOS PRESTADOS	203-8	Nota 15567 - MUNICIPIO DE JESUITAS (1640)	587/5991134	0,00	1.890,00
24	111010001 CAIXA GERAL	1-9	Nota 15568 - MUNICIPIO DE NAVIRAI (611)	587/5991136	3.901,50	0,00
24	311020001 RECEITA COM SERVIÇOS PRESTADOS	203-8	Nota 15568 - MUNICIPIO DE NAVIRAI (611)	587/5991136	0,00	3.901,50
24	111010001 CAIXA GERAL	1-9	Nota 15569 - NOVA ESPERANCA DO SUD CAMARA MUNICIPAL D	587/5991138	189,00	0,00
24	311020001 RECEITA COM SERVIÇOS PRESTADOS	203-8	Nota 15569 - NOVA ESPERANCA DO SUD CAMARA MUNICIPAL D	587/5991138	0,00	189,00
24	111010001 CAIXA GERAL	1-9	Nota 15570 - MUNICIPIO DE IMBITUVA	587/5991140	1.323,00	0,00
24	311020001 RECEITA COM SERVIÇOS PRESTADOS	203-8	Nota 15570 - MUNICIPIO DE IMBITUVA	587/5991140	0,00	1.323,00
24	111020002 BANCO DO BRASIL SA	3-5	DEPOSITO - EFETUADO MES 01/22	627/6176087	1.142,04	0,00
24	111010001 CAIXA GERAL	1-9	DEPOSITO - EFETUADO MES 01/22	627/6176087	0,00	1.142,04
24	111020002 BANCO DO BRASIL SA	3-5	DEPOSITO - EFETUADO MES 01/22	627/6176088	1.713,06	0,00
24	111010001 CAIXA GERAL	1-9	DEPOSITO - EFETUADO MES 01/22	627/6176088	0,00	1.713,06
24	111020002 BANCO DO BRASIL SA	3-5	DEPOSITO - EFETUADO MES 01/22	627/6176089	278,00	0,00
24	111010001 CAIXA GERAL	1-9	DEPOSITO - EFETUADO MES 01/22	627/6176089	0,00	278,00
24	111020002 BANCO DO BRASIL SA	3-5	DEPOSITO - EFETUADO MES 01/22	627/6176090	169,00	0,00
24	111010001 CAIXA GERAL	1-9	DEPOSITO - EFETUADO MES 01/22	627/6176090	0,00	169,00
24	111020002 BANCO DO BRASIL SA	3-5	SAQUE C/ CARTAO 01/22	627/6176091	1.596,45	0,00
24	111010001 CAIXA GERAL	1-9	SAQUE C/ CARTAO 01/22	627/6176091	0,00	1.596,45
24	111020002 BANCO DO BRASIL SA	3-5	SAQUE C/ CARTAO 01/22	627/6176092	1.005,00	0,00
24	111010001 CAIXA GERAL	1-9	SAQUE C/ CARTAO 01/22	627/6176092	0,00	1.005,00
24	111020002 BANCO DO BRASIL SA	3-5	SAQUE C/ CARTAO 01/22	627/6176093	25,50	0,00
24	111010001 CAIXA GERAL	1-9	SAQUE C/ CARTAO 01/22	627/6176093	0,00	25,50
24	111020002 BANCO DO BRASIL SA	3-5	SAQUE C/ CARTAO 01/22	627/6176094	629,94	0,00
24	111010001 CAIXA GERAL	1-9	SAQUE C/ CARTAO 01/22	627/6176094	0,00	629,94
24	111020002 BANCO DO BRASIL SA	3-5	SAQUE C/ CARTAO 01/22	627/6176095	104,12	0,00
24	111010001 CAIXA GERAL	1-9	SAQUE C/ CARTAO 01/22	627/6176095	0,00	104,12
24	111020002 BANCO DO BRASIL SA	3-5	APLICAÇÃO FINANCEIRA - RESGATE 01/22	627/6176096	58,91	0,00
24	111030002 APLICAÇÃO - BANCO DO BRASIL SA	8-6	APLICAÇÃO FINANCEIRA - RESGATE 01/22	627/6176096	0,00	58,91
24	111020006 SICREDI	568-1	DEPOSITO - EFETUADO MES 01/22	628/6178927	141,70	0,00
24	111010001 CAIXA GERAL	1-9	DEPOSITO - EFETUADO MES 01/22	628/6178927	0,00	141,70
24	111020006 SICREDI	568-1	DEPOSITO - EFETUADO MES 01/22	628/6178928	4.285,71	0,00
24	111010001 CAIXA GERAL	1-9	DEPOSITO - EFETUADO MES 01/22	628/6178928	0,00	4.285,71
24	423010001 COMISSÕES BANCÁRIAS	312-3	BANCO JUROS E COMISSOES 01/22	628/6178929	5,28	0,00
24	111020006 SICREDI	568-1	BANCO JUROS E COMISSOES 01/22	628/6178929	0,00	5,28
24	423010001 COMISSÕES BANCÁRIAS	312-3	BANCO JUROS E COMISSOES 01/22	628/6178930	1,32	0,00
24	111020006 SICREDI	568-1	BANCO JUROS E COMISSOES 01/22	628/6178930	0,00	1,32
24	111010001 CAIXA GERAL	1-9	SAQUE C/ CARTAO 01/22	628/6178931	1.408,95	0,00
24	111020006 SICREDI	568-1	SAQUE C/ CARTAO 01/22	628/6178931	0,00	1.408,95
24	423010001 COMISSÕES BANCÁRIAS	312-3	BANCO JUROS E COMISSOES 01/22	628/6178932	12,20	0,00
24	111020006 SICREDI	568-1	BANCO JUROS E COMISSOES 01/22	628/6178932	0,00	12,20

Handwritten signatures and initials at the bottom of the page.

CNPJ: 10.786.517/0001-01

Consolidação: Empresa

Período: 01/01/2022 a 31/12/2022

Mês/Ano: 01/2022

Dia	Conta	Red.	Histórico	Lote/Lcto	Débito	Crédito
24	423010001	312-3	BANCO JUROS E COMISSOES 01/22	628/6178933	24.40	0,00
24	111020006	568-1	BANCO JUROS E COMISSOES 01/22	628/6178933	0,00	24,40
24	111020007	597-5	DEPOSITO - EFETUADO MES 01/22	629/6180769	433,75	0,00
24	111010001	1-9	DEPOSITO - EFETUADO MES 01/22	629/6180769	0,00	433,75
24	423010001	312-3	BANCO JUROS E COMISSOES 01/22	629/6180770	9,50	0,00
24	111020007	597-5	BANCO JUROS E COMISSOES 01/22	629/6180770	0,00	9,50
24	423010005	682-3	Taxa de intermediat/Eo doador ENJU3 2021121500320103790001-1	637/6403150	0,49	0,00
24	111020008	671-8	Taxa de intermediat/Eo doador ENJU3 2021121500320103790001-1	637/6403150	0,00	0,49
24	423010005	682-3	Taxa de intermediat/Eo doador CMIN3 2022010300322793560001-1	637/6403151	29,97	0,00
24	111020008	671-8	Taxa de intermediat/Eo doador CMIN3 2022010300322793560001-1	637/6403151	0,00	29,97
24	423010005	682-3	Taxa de intermediat/Eo doador VIIA3 2022011000323953540001-1	637/6403152	15,54	0,00
24	111020008	671-8	Taxa de intermediat/Eo doador VIIA3 2022011000323953540001-1	637/6403152	0,00	15,54
24	111020008	671-8	Cr.dito Ref. Taxa de Remunerat/Eo BTC VIIA	637/6403153	50,94	0,00
24	313030005	743-9	Cr.dito Ref. Taxa de Remunerat/Eo BTC VIIA	637/6403153	0,00	50,94
24	111020008	671-8	Cr.dito Ref. Taxa de Remunerat/Eo BTC ENJU	637/6403154	1,64	0,00
24	313030005	743-9	Cr.dito Ref. Taxa de Remunerat/Eo BTC ENJU	637/6403154	0,00	1,64
24	111020008	671-8	Cr.dito Ref. Taxa de Remunerat/Eo BTC CMIN	637/6403155	97,56	0,00
24	313030005	743-9	Cr.dito Ref. Taxa de Remunerat/Eo BTC CMIN	637/6403155	0,00	97,56
24	424010008	674-2	DEBITO CBLC IRRF S/ RENDIMENTO DE BTC VIIA	637/6403156	11,46	0,00
24	111020008	671-8	DEBITO CBLC IRRF S/ RENDIMENTO DE BTC VIIA	637/6403156	0,00	11,46
24	424010008	674-2	DEBITO CBLC IRRF S/ RENDIMENTO DE BTC ENJU	637/6403157	0,36	0,00
24	111020008	671-8	DEBITO CBLC IRRF S/ RENDIMENTO DE BTC ENJU	637/6403157	0,00	0,36
24	424010008	674-2	DEBITO CBLC IRRF S/ RENDIMENTO DE BTC CMIN	637/6403158	21,95	0,00
24	111020008	671-8	DEBITO CBLC IRRF S/ RENDIMENTO DE BTC CMIN	637/6403158	0,00	21,95
<b>Total do Dia:</b>					<b>56.976,19</b>	<b>56.976,19</b>
25	421030028	298-4	Nota 14 - MARCOS PAULO DE ARAUJO REZENDE	588/5974633	500,00	0,00
25	111010001	1-9	Nota 14 - MARCOS PAULO DE ARAUJO REZENDE	588/5974633	0,00	500,00
25	421030028	298-4	Nota 7934 - RONDOTEC COM DE EQUIP DE INFORMATICA LTD	588/5974643	60,00	0,00
25	111010001	1-9	Nota 7934 - RONDOTEC COM DE EQUIP DE INFORMATICA LTD	588/5974643	0,00	60,00
25	421030028	298-4	Nota 208268 - BOLSA DE LICITACOES E LEILÕES DO BRASIL	588/5974649	600,00	0,00
25	211010035	593-2	Nota 208268 - BOLSA DE LICITACOES E LEILÕES DO BRASIL	588/5974649	0,00	600,00
25	421030023	293-3	Nota 349692 - MODERNLNE COMERCIO DE MOVEIS LTDA - ME	588/5974713	454,22	0,00
25	111010001	1-9	Nota 349692 - MODERNLNE COMERCIO DE MOVEIS LTDA - ME	588/5974714	0,00	485,80
25	421030017	287-9	Nota 349692 - MODERNLNE COMERCIO DE MOVEIS LTDA - ME	588/5974715	31,58	0,00
25	421030023	293-3	Nota 20269 - PYXON COMERCIO DE ELETRONICOS E INFORMAT	588/5974732	106,90	0,00
25	111010001	1-9	Nota 20269 - PYXON COMERCIO DE ELETRONICOS E INFORMAT	588/5974732	0,00	106,90
25	421030023	293-3	Nota 20271 - PYXON COMERCIO DE ELETRONICOS E INFORMAT	588/5974734	106,90	0,00
25	111010001	1-9	Nota 20271 - PYXON COMERCIO DE ELETRONICOS E INFORMAT	588/5974734	0,00	106,90
25	421030023	293-3	Nota 20273 - PYXON COMERCIO DE ELETRONICOS E INFORMAT	588/5974736	213,80	0,00
25	111010001	1-9	Nota 20273 - PYXON COMERCIO DE ELETRONICOS E INFORMAT	588/5974736	0,00	213,80
25	421030023	293-3	Nota 20847 - BONDETECH INFORMATICA LTDA	588/5974738	52,04	0,00
25	111010001	1-9	Nota 20847 - BONDETECH INFORMATICA LTDA	588/5974738	0,00	52,04
25	421030023	293-3	NFC-e 116713 - ROSEMERI HEPP EIRELI	0/5986228	25,98	0,00
25	111010001	1-9	NFC-e 116713 - ROSEMERI HEPP EIRELI	0/5986228	0,00	25,98
25	111010001	1-9	Nota 15571 - PREFEITURA MUNICIPAL DE CAMPO LARGO (507	587/5991142	14.384,00	0,00
25	311020001	203-8	Nota 15571 - PREFEITURA MUNICIPAL DE CAMPO LARGO (507	587/5991142	0,00	14.384,00
25	111010001	1-9	Nota 15572 - PREFEITURA MUNICIPAL DE CAMPO LARGO (507	587/5991144	1.240,00	0,00
25	311020001	203-8	Nota 15572 - PREFEITURA MUNICIPAL DE CAMPO LARGO (507	587/5991144	0,00	1.240,00
25	111010001	1-9	Nota 15573 - PREFEITURA MUNICIPAL DE CAMPO LARGO (507	587/5991146	496,00	0,00
25	311020001	203-8	Nota 15573 - PREFEITURA MUNICIPAL DE CAMPO LARGO (507	587/5991146	0,00	496,00
25	111010001	1-9	Nota 15574 - PREFEITURA MUNICIPAL DE CAMPO LARGO (507	587/5991148	248,00	0,00
25	311020001	203-8	Nota 15574 - PREFEITURA MUNICIPAL DE CAMPO LARGO (507	587/5991148	0,00	248,00
25	111010001	1-9	Nota 15575 - PREFEITURA MUNICIPAL DE CAMPO LARGO (507	587/5991150	248,00	0,00
25	311020001	203-8	Nota 15575 - PREFEITURA MUNICIPAL DE CAMPO LARGO (507	587/5991150	0,00	248,00
25	111010001	1-9	Nota 15576 - PREFEITURA MUNICIPAL DE CAMPO LARGO (507	587/5991152	496,00	0,00
25	311020001	203-8	Nota 15576 - PREFEITURA MUNICIPAL DE CAMPO LARGO (507	587/5991152	0,00	496,00
25	111010001	1-9	Nota 15577 - PREFEITURA MUNICIPAL DE CAMPO LARGO (507	587/5991154	3.224,00	0,00
25	311020001	203-8	Nota 15577 - PREFEITURA MUNICIPAL DE CAMPO LARGO (507	587/5991154	0,00	3.224,00
25	293030001	543-6	Nota 4750 - JTL DA COSTA E CIA LTDA	587/5991240	0,00	800,00
25	193030001	542-8	Nota 4750 - JTL DA COSTA E CIA LTDA	587/5991241	800,00	0,00
25	311010001	200-3	Nota 4752 - CIRUSPAR (548)	587/5991248	0,00	8.450,00
25	111010001	1-9	Nota 4752 - CIRUSPAR (548)	587/5991249	8.450,00	0,00
25	111020002	3-5	DEPOSITO - EFETUADO MES 01/22	627/6176097	5.012,00	0,00
25	111010001	1-9	DEPOSITO - EFETUADO MES 01/22	627/6176097	0,00	5.012,00

*[Handwritten signatures]*

CNPJ: 10.786.517/0001-01

Consolidação: Empresa

Período: 01/01/2022 a 31/12/2022

Mês/Ano: 01/2022

Dia	Conta	Red.	Histórico	Lote/Lcto	Débito	Crédito
25	111020002 BANCO DO BRASIL SA	3-5	DEPOSITO - EFETUADO MES 01/22	627/6176098	750,00	0,00
25	111010001 CAIXA GERAL	1-9	DEPOSITO - EFETUADO MES 01/22	627/6176098	0,00	750,00
25	111020002 BANCO DO BRASIL SA	3-5	DEPOSITO - EFETUADO MES 01/22	627/6176099	189,00	0,00
25	111010001 CAIXA GERAL	1-9	DEPOSITO - EFETUADO MES 01/22	627/6176099	0,00	189,00
25	111020002 BANCO DO BRASIL SA	3-5	DEPOSITO - EFETUADO MES 01/22	627/6176100	3.901,50	0,00
25	111010001 CAIXA GERAL	1-9	DEPOSITO - EFETUADO MES 01/22	627/6176100	0,00	3.901,50
25	111030009 TITULO DE CAPITALIZAÇÃO - OUROCAP	601-7	OUROCAP - APLICAÇÃO FINANCEIRA 31/36 - 7208	627/6176101	1.459,59	0,00
25	111020002 BANCO DO BRASIL SA	3-5	OUROCAP - APLICAÇÃO FINANCEIRA 31/36 - 7208	627/6176101	0,00	1.459,59
25	111030002 APLICAÇÃO - BANCO DO BRASIL SA	8-6	APLICAÇÃO FINANCEIRA 01/22	627/6176102	8.392,91	0,00
25	111020002 BANCO DO BRASIL SA	3-5	APLICAÇÃO FINANCEIRA 01/22	627/6176102	0,00	8.392,91
25	111010001 CAIXA GERAL	1-9	SAQUE C/ CARTAO 01/22	628/6178934	1.860,85	0,00
25	111020006 SICREDI	568-1	SAQUE C/ CARTAO 01/22	628/6178934	0,00	1.860,85
25	111020006 SICREDI	568-1	CONS.-PG.PAR. N. 23/146 - CONTRATO Nº 914505	628/6178935	0,00	1.569,45
25	111010001 CAIXA GERAL	1-9	SAQUE C/ CARTAO 01/22	628/6178936	1.570,91	0,00
25	111020006 SICREDI	568-1	SAQUE C/ CARTAO 01/22	628/6178936	0,00	1.570,91
25	111020006 SICREDI	568-1	DEPOSITO - EFETUADO MES 01/22	628/6178937	94,46	0,00
25	111010001 CAIXA GERAL	1-9	DEPOSITO - EFETUADO MES 01/22	628/6178937	0,00	94,46
25	111020006 SICREDI	568-1	DEPOSITO - EFETUADO MES 01/22	628/6178938	1.359,38	0,00
25	111010001 CAIXA GERAL	1-9	DEPOSITO - EFETUADO MES 01/22	628/6178938	0,00	1.359,38
25	423010001 COMISSÕES BANCÁRIAS	312-3	BANCO JUROS E COMISSOES 01/22	628/6178939	5,28	0,00
25	111020006 SICREDI	568-1	BANCO JUROS E COMISSOES 01/22	628/6178939	0,00	5,28
25	423010001 COMISSÕES BANCÁRIAS	312-3	BANCO JUROS E COMISSOES 01/22	628/6178940	3,96	0,00
25	111020006 SICREDI	568-1	BANCO JUROS E COMISSOES 01/22	628/6178940	0,00	3,96
25	423010001 COMISSÕES BANCÁRIAS	312-3	BANCO JUROS E COMISSOES 01/22	628/6178941	2,44	0,00
25	111020006 SICREDI	568-1	BANCO JUROS E COMISSOES 01/22	628/6178941	0,00	2,44
25	423010001 COMISSÕES BANCÁRIAS	312-3	BANCO JUROS E COMISSOES 01/22	628/6178942	17,08	0,00
25	111020006 SICREDI	568-1	BANCO JUROS E COMISSOES 01/22	628/6178942	0,00	17,08
25	111020007 SICOOB	597-5	DEPOSITO - EFETUADO MES 01/22	629/6180771	1.125,52	0,00
25	111010001 CAIXA GERAL	1-9	DEPOSITO - EFETUADO MES 01/22	629/6180771	0,00	1.125,52
25	423010001 COMISSÕES BANCÁRIAS	312-3	BANCO JUROS E COMISSOES 01/22	629/6180772	43,70	0,00
25	111020007 SICOOB	597-5	BANCO JUROS E COMISSOES 01/22	629/6180772	0,00	43,70
25	123070002 CONSÓRCIO	618-1	CONS.-PG.PAR. N. 23/146 - CONTRATO Nº 914505	628/6209376	1.330,01	0,00
25	421030042 TAXAS ADMIN. DE CONSÓRCIOS	603-3	CONS.-PG.PAR. N. 23/146 - CONTRATO Nº 914505	628/6209377	239,44	0,00
25	423010005 CUSTOS/DESPESAS COM AÇÕES	682-3	Taxa de intermediação doador FLRY3 2021121600320424850001-1	637/6403147	1,36	0,00
25	111020008 BANCO XP INVESTIMENTOS CCTVM S/A	671-8	Taxa de intermediação doador FLRY3 2021121600320424850001-1	637/6403147	0,00	1,36
25	111020008 BANCO XP INVESTIMENTOS CCTVM S/A	671-8	Cr.dito Ref. Taxa de Remuneração BTC FLRY	637/6403148	4,52	0,00
25	313030005 TAXA DE REMUNERAÇÃO S/AÇÕES	743-9	Cr.dito Ref. Taxa de Remuneração BTC FLRY	637/6403148	0,00	4,52
25	424010008 IRRF SOB/ AÇÕES	674-2	DEBITO CBLC IRRF S/ RENDIMENTO DE BTC FLRY	637/6403149	1,01	0,00
25	111020008 BANCO XP INVESTIMENTOS CCTVM S/A	671-8	DEBITO CBLC IRRF S/ RENDIMENTO DE BTC FLRY	637/6403149	0,00	1,01
<b>Total do Dia:</b>					<b>59.102,34</b>	<b>59.102,34</b>
26	421030028 SERVIÇO DE TERCEIROS (PJ)	298-4	Nota 87 - FABIANO MORAES PEREIRA DOS SANTOS	588/5974631	2.100,00	0,00
26	111010001 CAIXA GERAL	1-9	Nota 87 - FABIANO MORAES PEREIRA DOS SANTOS	588/5974631	0,00	2.100,00
26	421030022 MATERIAL DE LIMPEZA	292-5	Nota 4189 - MANOEL MESSIAS DOS SANTOS - PRESENTES	588/5974711	174,50	0,00
26	111010001 CAIXA GERAL	1-9	Nota 4189 - MANOEL MESSIAS DOS SANTOS - PRESENTES	588/5974711	0,00	174,50
26	293030001 REMESSA DE BEM DE MERCADORIA PARA COMODATO	543-6	Nota 4753 - JTL DA COSTA E CIA LTDA	588/5974748	600,00	0,00
26	193030001 REMESSA DE BEM DE MERCADORIA PARA COMODATO	542-8	Nota 4753 - JTL DA COSTA E CIA LTDA	588/5974748	0,00	600,00
26	111010001 CAIXA GERAL	1-9	Nota 15578 - J HELTE EIRELI	587/5991156	149,90	0,00
26	311020001 RECEITA COM SERVIÇOS PRESTADOS	203-8	Nota 15578 - J HELTE EIRELI	587/5991156	0,00	149,90
26	111010001 CAIXA GERAL	1-9	Nota 15579 - PREFEITURA DO MUNICIPIO DE TOLEDO	587/5991158	1.543,60	0,00
26	311020001 RECEITA COM SERVIÇOS PRESTADOS	203-8	Nota 15579 - PREFEITURA DO MUNICIPIO DE TOLEDO	587/5991158	0,00	1.543,60
26	111010001 CAIXA GERAL	1-9	Nota 15580 - PREFEITURA DO MUNICIPIO DE TOLEDO	587/5991160	1.721,10	0,00
26	311020001 RECEITA COM SERVIÇOS PRESTADOS	203-8	Nota 15580 - PREFEITURA DO MUNICIPIO DE TOLEDO	587/5991160	0,00	1.721,10
26	111010001 CAIXA GERAL	1-9	Nota 15581 - PREFEITURA DO MUNICIPIO DE TOLEDO	587/5991162	90,80	0,00
26	311020001 RECEITA COM SERVIÇOS PRESTADOS	203-8	Nota 15581 - PREFEITURA DO MUNICIPIO DE TOLEDO	587/5991162	0,00	90,80
26	111010001 CAIXA GERAL	1-9	Nota 15582 - PREFEITURA DO MUNICIPIO DE TOLEDO	587/5991164	57,37	0,00
26	311020001 RECEITA COM SERVIÇOS PRESTADOS	203-8	Nota 15582 - PREFEITURA DO MUNICIPIO DE TOLEDO	587/5991164	0,00	57,37
26	111010001 CAIXA GERAL	1-9	Nota 15583 - PREFEITURA DO MUNICIPIO DE TOLEDO	587/5991166	57,37	0,00
26	311020001 RECEITA COM SERVIÇOS PRESTADOS	203-8	Nota 15583 - PREFEITURA DO MUNICIPIO DE TOLEDO	587/5991166	0,00	57,37
26	111010001 CAIXA GERAL	1-9	Nota 15584 - PREFEITURA DO MUNICIPIO DE TOLEDO	587/5991168	90,80	0,00
26	311020001 RECEITA COM SERVIÇOS PRESTADOS	203-8	Nota 15584 - PREFEITURA DO MUNICIPIO DE TOLEDO	587/5991168	0,00	90,80
26	111010001 CAIXA GERAL	1-9	Nota 15585 - PREFEITURA DO MUNICIPIO DE TOLEDO	587/5991170	1.491,62	0,00
26	311020001 RECEITA COM SERVIÇOS PRESTADOS	203-8	Nota 15585 - PREFEITURA DO MUNICIPIO DE TOLEDO	587/5991170	0,00	1.491,62
26	111010001 CAIXA GERAL	1-9	Nota 15586 - PREFEITURA DO MUNICIPIO DE TOLEDO	587/5991172	544,80	0,00
26	311020001 RECEITA COM SERVIÇOS PRESTADOS	203-8	Nota 15586 - PREFEITURA DO MUNICIPIO DE TOLEDO	587/5991172	0,00	544,80
26	111010001 CAIXA GERAL	1-9	Nota 15587 - PREFEITURA DO MUNICIPIO DE TOLEDO	587/5991174	487,65	0,00
26	311020001 RECEITA COM SERVIÇOS PRESTADOS	203-8	Nota 15587 - PREFEITURA DO MUNICIPIO DE TOLEDO	587/5991174	0,00	487,65
26	111010001 CAIXA GERAL	1-9	Nota 15588 - PREFEITURA DO MUNICIPIO DE TOLEDO	587/5991176	272,40	0,00
26	311020001 RECEITA COM SERVIÇOS PRESTADOS	203-8	Nota 15588 - PREFEITURA DO MUNICIPIO DE TOLEDO	587/5991176	0,00	272,40
26	111010001 CAIXA GERAL	1-9	Nota 15589 - PREFEITURA DO MUNICIPIO DE TOLEDO	587/5991178	454,00	0,00
26	311020001 RECEITA COM SERVIÇOS PRESTADOS	203-8	Nota 15589 - PREFEITURA DO MUNICIPIO DE TOLEDO	587/5991178	0,00	454,00
26	111010001 CAIXA GERAL	1-9	Nota 15590 - PREFEITURA DO MUNICIPIO DE TOLEDO	587/5991180	1.348,19	0,00
26	311020001 RECEITA COM SERVIÇOS PRESTADOS	203-8	Nota 15590 - PREFEITURA DO MUNICIPIO DE TOLEDO	587/5991180	0,00	1.348,19
26	111010001 CAIXA GERAL	1-9	Nota 15591 - FUNDO MUNICIPAL DE SAUDE DE TOLEDO	587/5991182	57,37	0,00
26	311020001 RECEITA COM SERVIÇOS PRESTADOS	203-8	Nota 15591 - FUNDO MUNICIPAL DE SAUDE DE TOLEDO	587/5991182	0,00	57,37

le  
 GA

CNPJ: 10.786.517/0001-01

Consolidação: Empresa

Período: 01/01/2022 a 31/12/2022

Mês/Ano: 01/2022

Dia	Conta	Red.	Histórico	Lote/Lcto	Débito	Crédito
26	111010001 CAIXA GERAL	1-9	Nota 15592 - FUNDO MUNICIPAL DE SAUDE DE TOLEDO	587/5991184	817,20	0,00
26	311020001 RECEITA COM SERVIÇOS PRESTADOS	203-8	Nota 15592 - FUNDO MUNICIPAL DE SAUDE DE TOLEDO	587/5991184	0,00	817,20
26	111010001 CAIXA GERAL	1-9	Nota 15593 - FUNDO MUNICIPAL DE SAUDE DE TOLEDO	587/5991186	1.262,14	0,00
26	311020001 RECEITA COM SERVIÇOS PRESTADOS	203-8	Nota 15593 - FUNDO MUNICIPAL DE SAUDE DE TOLEDO	587/5991186	0,00	1.262,14
26	111010001 CAIXA GERAL	1-9	Nota 15594 - FUNDO MUNICIPAL DE SAUDE DE TOLEDO	587/5991188	172,11	0,00
26	311020001 RECEITA COM SERVIÇOS PRESTADOS	203-8	Nota 15594 - FUNDO MUNICIPAL DE SAUDE DE TOLEDO	587/5991188	0,00	172,11
26	111010001 CAIXA GERAL	1-9	Nota 15595 - FUNDO MUNICIPAL DE SAUDE DE TOLEDO	587/5991190	57,37	0,00
26	311020001 RECEITA COM SERVIÇOS PRESTADOS	203-8	Nota 15595 - FUNDO MUNICIPAL DE SAUDE DE TOLEDO	587/5991190	0,00	57,37
26	111010001 CAIXA GERAL	1-9	Nota 15596 - FUNDO MUNICIPAL DE SAUDE DE TOLEDO	587/5991192	57,37	0,00
26	311020001 RECEITA COM SERVIÇOS PRESTADOS	203-8	Nota 15596 - FUNDO MUNICIPAL DE SAUDE DE TOLEDO	587/5991192	0,00	57,37
26	111010001 CAIXA GERAL	1-9	Nota 15597 - FUNDO MUNICIPAL DE SAUDE DE TOLEDO	587/5991194	90,80	0,00
26	311020001 RECEITA COM SERVIÇOS PRESTADOS	203-8	Nota 15597 - FUNDO MUNICIPAL DE SAUDE DE TOLEDO	587/5991194	0,00	90,80
26	111010001 CAIXA GERAL	1-9	Nota 15598 - FUNDO MUNICIPAL DE SAUDE DE TOLEDO	587/5991196	57,37	0,00
26	311020001 RECEITA COM SERVIÇOS PRESTADOS	203-8	Nota 15598 - FUNDO MUNICIPAL DE SAUDE DE TOLEDO	587/5991196	0,00	57,37
26	111010001 CAIXA GERAL	1-9	Nota 15599 - FUNDO MUNICIPAL DE SAUDE DE TOLEDO	587/5991198	90,80	0,00
26	311020001 RECEITA COM SERVIÇOS PRESTADOS	203-8	Nota 15599 - FUNDO MUNICIPAL DE SAUDE DE TOLEDO	587/5991198	0,00	90,80
26	111010001 CAIXA GERAL	1-9	Nota 15600 - FUNDO MUNICIPAL DE SAUDE DE TOLEDO	587/5991200	57,37	0,00
26	311020001 RECEITA COM SERVIÇOS PRESTADOS	203-8	Nota 15600 - FUNDO MUNICIPAL DE SAUDE DE TOLEDO	587/5991200	0,00	57,37
26	111020002 BANCO DO BRASIL SA	3-5	DEPOSITO - EFETUADO MES 01/22	627/6176103	179,00	0,00
26	111010001 CAIXA GERAL	1-9	DEPOSITO - EFETUADO MES 01/22	627/6176103	0,00	179,00
26	111020002 BANCO DO BRASIL SA	3-5	DEPOSITO - EFETUADO MES 01/22	627/6176104	756,08	0,00
26	111010001 CAIXA GERAL	1-9	DEPOSITO - EFETUADO MES 01/22	627/6176104	0,00	756,08
26	111020002 BANCO DO BRASIL SA	3-5	DEPOSITO - EFETUADO MES 01/22	627/6176105	619,60	0,00
26	111010001 CAIXA GERAL	1-9	DEPOSITO - EFETUADO MES 01/22	627/6176105	0,00	619,60
26	111030002 APLICAÇÃO - BANCO DO BRASIL SA	8-6	APLICAÇÃO FINANCEIRA 01/22	627/6176106	1.554,68	0,00
26	111020002 BANCO DO BRASIL SA	3-5	APLICAÇÃO FINANCEIRA 01/22	627/6176106	0,00	1.554,68
26	111020006 SICREDI	568-1	DEPOSITO - EFETUADO MES 01/22	628/6178943	502,54	0,00
26	111010001 CAIXA GERAL	1-9	DEPOSITO - EFETUADO MES 01/22	628/6178943	0,00	502,54
26	111020006 SICREDI	568-1	DEPOSITO - EFETUADO MES 01/22	628/6178944	984,79	0,00
26	111010001 CAIXA GERAL	1-9	DEPOSITO - EFETUADO MES 01/22	628/6178944	0,00	984,79
26	423010001 COMISSÕES BANCÁRIAS	312-3	BANCO JUROS E COMISSOES 01/22	628/6178945	2,64	0,00
26	111020006 SICREDI	568-1	BANCO JUROS E COMISSOES 01/22	628/6178945	0,00	2,64
26	111030007 APLICAÇÃO - SICREDI POUPANÇA	571-1	APLICAÇÃO POUPANÇA 01/22	628/6178946	250,00	0,00
26	111020006 SICREDI	568-1	APLICAÇÃO POUPANÇA 01/22	628/6178946	0,00	250,00
26	423010001 COMISSÕES BANCÁRIAS	312-3	BANCO JUROS E COMISSOES 01/22	628/6178947	9,76	0,00
26	111020006 SICREDI	568-1	BANCO JUROS E COMISSOES 01/22	628/6178947	0,00	9,76
26	111020007 SICOOB	597-5	DEPOSITO - EFETUADO MES 01/22	629/6180773	1.113,90	0,00
26	111010001 CAIXA GERAL	1-9	DEPOSITO - EFETUADO MES 01/22	629/6180773	0,00	1.113,90
26	423010001 COMISSÕES BANCÁRIAS	312-3	BANCO JUROS E COMISSOES 01/22	629/6180774	13,30	0,00
26	111020007 SICOOB	597-5	BANCO JUROS E COMISSOES 01/22	629/6180774	0,00	13,30
26	423010005 CUSTOS/DESPESAS COM AÇÕES	682-3	Taxa de intermediação doador AERI3 2021121700320726160001-1	637/6403138	1,01	0,00
26	111020008 BANCO XP INVESTIMENTOS CCTVM S/A	671-8	Taxa de intermediação doador AERI3 2021121700320726160001-1	637/6403138	0,00	1,01
26	423010005 CUSTOS/DESPESAS COM AÇÕES	682-3	Taxa de intermediação doador POMO4 2021121700320710180001-1	637/6403139	5,71	0,00
26	111020008 BANCO XP INVESTIMENTOS CCTVM S/A	671-8	Taxa de intermediação doador POMO4 2021121700320710180001-1	637/6403139	0,00	5,71
26	423010005 CUSTOS/DESPESAS COM AÇÕES	682-3	Taxa de intermediação doador MYPK3 2021121700320721390001-1	637/6403140	0,80	0,00
26	111020008 BANCO XP INVESTIMENTOS CCTVM S/A	671-8	Taxa de intermediação doador MYPK3 2021121700320721390001-1	637/6403140	0,00	0,80
26	111020008 BANCO XP INVESTIMENTOS CCTVM S/A	671-8	Cr.dito Ref. Taxa de Remuneração doador BTC POMO	637/6403141	18,92	0,00
26	313030005 TAXA DE REMUNERAÇÃO S/ AÇÕES	743-9	Cr.dito Ref. Taxa de Remuneração doador BTC POMO	637/6403141	0,00	18,92
26	111020008 BANCO XP INVESTIMENTOS CCTVM S/A	671-8	Cr.dito Ref. Taxa de Remuneração doador BTC MYPK	637/6403142	2,69	0,00
26	313030005 TAXA DE REMUNERAÇÃO S/ AÇÕES	743-9	Cr.dito Ref. Taxa de Remuneração doador BTC MYPK	637/6403142	0,00	2,69
26	111020008 BANCO XP INVESTIMENTOS CCTVM S/A	671-8	Cr.dito Ref. Taxa de Remuneração doador BTC AERI	637/6403143	3,37	0,00
26	313030005 TAXA DE REMUNERAÇÃO S/ AÇÕES	743-9	Cr.dito Ref. Taxa de Remuneração doador BTC AERI	637/6403143	0,00	3,37
26	424010008 IRRF SOB/ AÇÕES	674-2	DEBITO CBLC IRRF S/ RENDIMENTO DE BTC POMO	637/6403144	4,25	0,00
26	111020008 BANCO XP INVESTIMENTOS CCTVM S/A	671-8	DEBITO CBLC IRRF S/ RENDIMENTO DE BTC POMO	637/6403144	0,00	4,25
26	424010008 IRRF SOB/ AÇÕES	674-2	DEBITO CBLC IRRF S/ RENDIMENTO DE BTC MYPK	637/6403145	0,60	0,00
26	111020008 BANCO XP INVESTIMENTOS CCTVM S/A	671-8	DEBITO CBLC IRRF S/ RENDIMENTO DE BTC MYPK	637/6403145	0,00	0,60
26	424010008 IRRF SOB/ AÇÕES	674-2	DEBITO CBLC IRRF S/ RENDIMENTO DE BTC AERI	637/6403146	0,75	0,00
26	111020008 BANCO XP INVESTIMENTOS CCTVM S/A	671-8	DEBITO CBLC IRRF S/ RENDIMENTO DE BTC AERI	637/6403146	0,00	0,75
27	421030030 TAXAS E EMOLUMENTOS LEGAIS	300-0	VALOR REF. PGTO CERTIDÃO SIMPLIFICADA	0/5989350	19.928,39	19.928,39
27	111010001 CAIXA GERAL	1-9	VALOR REF. PGTO CERTIDÃO SIMPLIFICADA	0/5989350	36,60	0,00
27	111020002 BANCO DO BRASIL SA	3-5	DEPOSITO - EFETUADO MES 01/22	627/6176107	0,00	36,60
27	111010001 CAIXA GERAL	1-9	DEPOSITO - EFETUADO MES 01/22	627/6176108	2.079,00	0,00
27	111020002 BANCO DO BRASIL SA	3-5	DEPOSITO - EFETUADO MES 01/22	627/6176108	0,00	2.079,00
27	111010001 CAIXA GERAL	1-9	DEPOSITO - EFETUADO MES 01/22	627/6176109	1.260,00	0,00
27	111020002 BANCO DO BRASIL SA	3-5	DEPOSITO - EFETUADO MES 01/22	627/6176109	0,00	1.260,00
27	111010001 CAIXA GERAL	1-9	DEPOSITO - EFETUADO MES 01/22	627/6176110	378,04	0,00
27	111020002 BANCO DO BRASIL SA	3-5	DEPOSITO - EFETUADO MES 01/22	627/6176110	0,00	378,04
27	111010001 CAIXA GERAL	1-9	DEPOSITO - EFETUADO MES 01/22	627/6176111	4.367,04	0,00
27	111030002 APLICAÇÃO - BANCO DO BRASIL SA	8-6	APLICAÇÃO FINANCEIRA 01/22	627/6176111	0,00	4.367,04
27	111020002 BANCO DO BRASIL SA	3-5	APLICAÇÃO FINANCEIRA 01/22	628/6178948	33,98	0,00
27	111020006 SICREDI	568-1	DEPOSITO - EFETUADO MES 01/22	628/6178948	0,00	33,98

*[Handwritten signatures]*

CNPJ: 10.786.517/0001-01

Consolidação: Empresa

Período: 01/01/2022 a 31/12/2022

Mês/Ano: 01/2022

Dia	Conta	Red.	Histórico	Lote/Lcto	Débito	Crédito
27	111010001 CAIXA GERAL	1-9	DEPOSITO - EFETUADO MES 01/22	628/6178948	0,00	33,98
27	111020006 SICREDI	568-1	DEPOSITO - EFETUADO MES 01/22	628/6178949	632,60	0,00
27	111010001 CAIXA GERAL	1-9	DEPOSITO - EFETUADO MES 01/22	628/6178949	0,00	632,60
27	423010001 COMISSÕES BANCÁRIAS	312-3	BANCO JUROS E COMISSOES 01/22	628/6178950	6,60	0,00
27	111020006 SICREDI	568-1	BANCO JUROS E COMISSOES 01/22	628/6178951	0,00	6,60
27	423010001 COMISSÕES BANCÁRIAS	312-3	BANCO JUROS E COMISSOES 01/22	628/6178951	1,32	0,00
27	111020006 SICREDI	568-1	BANCO JUROS E COMISSOES 01/22	628/6178952	0,00	1,32
27	111010001 CAIXA GERAL	1-9	SAQUE C/ CARTAO 01/22	628/6178952	36,60	0,00
27	111020006 SICREDI	568-1	SAQUE C/ CARTAO 01/22	628/6178952	0,00	36,60
27	423010001 COMISSÕES BANCÁRIAS	312-3	BANCO JUROS E COMISSOES 01/22	628/6178953	7,32	0,00
27	111020006 SICREDI	568-1	BANCO JUROS E COMISSOES 01/22	628/6178953	0,00	7,32
27	423010001 COMISSÕES BANCÁRIAS	312-3	BANCO JUROS E COMISSOES 01/22	628/6178954	4,88	0,00
27	111020006 SICREDI	568-1	BANCO JUROS E COMISSOES 01/22	628/6178954	0,00	4,88
27	111020007 SICOOB	597-5	DEPOSITO - EFETUADO MES 01/22	629/6180775	1.177,03	0,00
27	111010001 CAIXA GERAL	1-9	DEPOSITO - EFETUADO MES 01/22	629/6180775	0,00	1.177,03
27	423010001 COMISSÕES BANCÁRIAS	312-3	BANCO JUROS E COMISSOES 01/22	629/6180776	20,90	0,00
27	111020007 SICOOB	597-5	BANCO JUROS E COMISSOES 01/22	629/6180776	0,00	20,90
27	423010005 CUSTOS/DESPESAS COM AÇÕES	682-3	Taxa de intermediat/Eo doador PETR4 2022011400325028390001-1	637/6403134	0,06	0,00
27	111020008 BANCO XP INVESTIMENTOS CCTVM S/A	671-8	Taxa de intermediat/Eo doador PETR4 2022011400325028390001-1	637/6403134	0,00	0,06
27	424010008 IRRF SOB/ AÇÕES	674-2	DEBITO CBLIC IRRF S/ RENDIMENTO DE BTC PETR	637/6403135	0,05	0,00
27	111020008 BANCO XP INVESTIMENTOS CCTVM S/A	671-8	DEBITO CBLIC IRRF S/ RENDIMENTO DE BTC PETR	637/6403135	0,00	0,05
27	111020008 BANCO XP INVESTIMENTOS CCTVM S/A	671-8	Cr,dito Ref. Taxa de Remunerat/Eo BTC PETR	637/6403136	0,23	0,00
27	313030005 TAXA DE REMUNERAÇÃO S/ AÇÕES	743-9	Cr,dito Ref. Taxa de Remunerat/Eo BTC PETR	637/6403136	0,00	0,23
27	111020008 BANCO XP INVESTIMENTOS CCTVM S/A	671-8	OPERAEÇÕES EM BOLSA PR 25/01/2022 NOTA N\$ 44439233	637/6403137	67.400,46	0,00
27	111030011 APLICAÇÃO BOLSA DE VALORES - CORRETORA XP	672-6	OPERAEÇÕES EM BOLSA PR 25/01/2022 NOTA N\$ 44439233	637/6403137	0,00	67.400,46
28	421030007 COMBUSTIVEIS E LUBRIFICANTES	277-1	Nota 11877 - AUTO POSTO REGIAO LTDA	<b>Total do Dia:</b> 588/5974685	<b>78.092,71</b> 26,00	<b>78.092,71</b> 0,00
28	111010001 CAIXA GERAL	1-9	Nota 11877 - AUTO POSTO REGIAO LTDA	588/5974685	0,00	26,00
28	421030014 DISPENDIOS COM ALIMENTAÇÃO	284-4	NFC-e 318 - GOOD BEEF STEAKHOUSE & EMPORIO LTDA	0/5986332	130,08	0,00
28	111010001 CAIXA GERAL	1-9	NFC-e 318 - GOOD BEEF STEAKHOUSE & EMPORIO LTDA	0/5986332	0,00	130,08
28	111010001 CAIXA GERAL	1-9	Nota 15601 - CENTRO ASSISTENCIAL DA DIOCESE DE TOLEDO	587/5991202	69,90	0,00
28	311020001 RECEITA COM SERVIÇOS PRESTADOS	203-8	Nota 15601 - CENTRO ASSISTENCIAL DA DIOCESE DE TOLEDO	587/5991202	0,00	69,90
28	293030001 REMESSA DE BEM DE MERCADORIA PARA COMODATO	543-6	Nota 4755 - KARLING & HAAG LTDA.	587/5991250	0,00	800,00
28	193030001 REMESSA DE BEM DE MERCADORIA PARA COMODATO	542-8	Nota 4755 - KARLING & HAAG LTDA.	587/5991251	800,00	0,00
28	311010001 REVENDA DE MERCADORIAS	200-3	Nota 4759 - FRIGORIFICO VORPAGEL LTDA	587/5991254	0,00	45,00
28	111010001 CAIXA GERAL	1-9	Nota 4759 - FRIGORIFICO VORPAGEL LTDA	587/5991255	45,00	0,00
28	111020002 BANCO DO BRASIL SA	3-5	DEPOSITO - EFETUADO MES 01/22	627/6176112	20.732,16	0,00
28	111010001 CAIXA GERAL	1-9	DEPOSITO - EFETUADO MES 01/22	627/6176112	0,00	20.732,16
28	111020002 BANCO DO BRASIL SA	3-5	DEPOSITO - EFETUADO MES 01/22	627/6176113	7.333,15	0,00
28	111010001 CAIXA GERAL	1-9	DEPOSITO - EFETUADO MES 01/22	627/6176113	0,00	7.333,15
28	111020002 BANCO DO BRASIL SA	3-5	DEPOSITO - EFETUADO MES 01/22	627/6176114	558,33	0,00
28	111010001 CAIXA GERAL	1-9	DEPOSITO - EFETUADO MES 01/22	627/6176114	0,00	558,33
28	111020002 BANCO DO BRASIL SA	3-5	DEPOSITO - EFETUADO MES 01/22	627/6176115	1.861,10	0,00
28	111010001 CAIXA GERAL	1-9	DEPOSITO - EFETUADO MES 01/22	627/6176115	0,00	1.861,10
28	111020002 BANCO DO BRASIL SA	3-5	DEPOSITO - EFETUADO MES 01/22	627/6176116	1.110,00	0,00
28	111010001 CAIXA GERAL	1-9	DEPOSITO - EFETUADO MES 01/22	627/6176116	0,00	1.110,00
28	111020002 BANCO DO BRASIL SA	3-5	DEPOSITO - EFETUADO MES 01/22	627/6176117	2.506,00	0,00
28	111010001 CAIXA GERAL	1-9	DEPOSITO - EFETUADO MES 01/22	627/6176117	0,00	2.506,00
28	111020002 BANCO DO BRASIL SA	3-5	DEPOSITO - EFETUADO MES 01/22	627/6176118	179,00	0,00
28	111010001 CAIXA GERAL	1-9	DEPOSITO - EFETUADO MES 01/22	627/6176118	0,00	179,00
28	111020002 BANCO DO BRASIL SA	3-5	DEPOSITO - EFETUADO MES 01/22	627/6176119	1.253,00	0,00
28	111010001 CAIXA GERAL	1-9	DEPOSITO - EFETUADO MES 01/22	627/6176119	0,00	1.253,00
28	111020002 BANCO DO BRASIL SA	3-5	DEPOSITO - EFETUADO MES 01/22	627/6176120	179,00	0,00
28	111010001 CAIXA GERAL	1-9	DEPOSITO - EFETUADO MES 01/22	627/6176120	0,00	179,00
28	111020002 BANCO DO BRASIL SA	3-5	DEPOSITO - EFETUADO MES 01/22	627/6176121	373,00	0,00
28	111010001 CAIXA GERAL	1-9	DEPOSITO - EFETUADO MES 01/22	627/6176121	0,00	373,00
28	111020002 BANCO DO BRASIL SA	3-5	DEPOSITO - EFETUADO MES 01/22	627/6176122	154,90	0,00
28	111010001 CAIXA GERAL	1-9	DEPOSITO - EFETUADO MES 01/22	627/6176122	0,00	154,90
28	111020002 BANCO DO BRASIL SA	3-5	DEPOSITO - EFETUADO MES 01/22	627/6176123	179,00	0,00
28	111010001 CAIXA GERAL	1-9	DEPOSITO - EFETUADO MES 01/22	627/6176123	0,00	179,00
28	111030009 TITULO DE CAPITALIZAÇÃO - OUROCAP	601-7	OUROCAP - APLICAÇÃO FINANCEIRA 07/36 - 78337	627/6176124	1.000,00	0,00
28	111020002 BANCO DO BRASIL SA	3-5	OUROCAP - APLICAÇÃO FINANCEIRA 07/36 - 78337	627/6176124	0,00	1.000,00
28	111030002 APLICAÇÃO - BANCO DO BRASIL SA	8-6	APLICAÇÃO FINANCEIRA 01/22	627/6176125	35.418,64	0,00
28	111020002 BANCO DO BRASIL SA	3-5	APLICAÇÃO FINANCEIRA 01/22	627/6176125	0,00	35.418,64
28	111020006 SICREDI	568-1	DEPOSITO - EFETUADO MES 01/22	628/6178955	471,60	0,00
28	111010001 CAIXA GERAL	1-9	DEPOSITO - EFETUADO MES 01/22	628/6178955	0,00	471,60
28	111010001 CAIXA GERAL	1-9	SAQUE C/ CARTAO 01/22	628/6178956	50,00	0,00
28	111020006 SICREDI	568-1	SAQUE C/ CARTAO 01/22	628/6178956	0,00	50,00
28	111010001 CAIXA GERAL	1-9	SAQUE C/ CARTAO 01/22	628/6178957	380,00	0,00
28	111020006 SICREDI	568-1	SAQUE C/ CARTAO 01/22	628/6178957	0,00	380,00
28	111010001 CAIXA GERAL	1-9	SAQUE C/ CARTAO 01/22	628/6178958	190,00	0,00
28	111020006 SICREDI	568-1	SAQUE C/ CARTAO 01/22	628/6178958	0,00	190,00
28	111010001 CAIXA GERAL	1-9	DEPOSITO - EFETUADO MES 01/22	628/6178959	90,00	0,00
28	111020006 SICREDI	568-1	DEPOSITO - EFETUADO MES 01/22	628/6178959	0,00	90,00
28	423010001 COMISSÕES BANCÁRIAS	312-3	BANCO JUROS E COMISSOES 01/22	628/6178960	14,64	0,00
28	111020006 SICREDI	568-1	BANCO JUROS E COMISSOES 01/22	628/6178960	0,00	14,64
28	423010001 COMISSÕES BANCÁRIAS	312-3	BANCO JUROS E COMISSOES 01/22	628/6178961	25,08	0,00
28	111020006 SICREDI	568-1	BANCO JUROS E COMISSOES 01/22	628/6178961	0,00	25,08
28	423010001 COMISSÕES BANCÁRIAS	312-3	BANCO JUROS E COMISSOES 01/22	628/6178962	14,64	0,00
28	111020006 SICREDI	568-1	BANCO JUROS E COMISSOES 01/22	628/6178962	0,00	14,64
28	111020007 SICOOB	597-5	DEPOSITO - EFETUADO MES 01/22	629/6180777	149,80	0,00
28	111010001 CAIXA GERAL	1-9	DEPOSITO - EFETUADO MES 01/22	629/6180777	0,00	149,80
28	423010001 COMISSÕES BANCÁRIAS	312-3	BANCO JUROS E COMISSOES 01/22	629/6180778	3,80	0,00
28	111020007 SICOOB	597-5	BANCO JUROS E COMISSOES 01/22	629/6180778	0,00	3,80

*[Handwritten signatures and initials]*

CNPJ: 10.786.517/0001-01

Consolidação: Empresa

Período: 01/01/2022 a 31/12/2022

Mês/Ano: 01/2022

Dia	Conta	Red.	Histórico	Lote/Lcto	Débito	Crédito
				<b>Total do Dia:</b>	<b>75.297,82</b>	<b>75.297,82</b>
30	421030007 COMBUSTIVEIS E LUBRIFICANTES	277-1	Nota 43693 - AUTO POSTO HORIZONTE AZUL LTDA	588/5974687	265,02	0,00
30	111010001 CAIXA GERAL	1-9	Nota 43693 - AUTO POSTO HORIZONTE AZUL LTDA	588/5974687	0,00	265,02
				<b>Total do Dia:</b>	<b>265,02</b>	<b>265,02</b>
31	421030026 SEGUROS	296-8	SEGURO VLR A APRORAR 415595025 - 12/12	0/5431972	580,93	0,00
31	114010001 PRÊMIOS DE SEGUROS A APROPRIAR	43-4	SEGURO VLR A APRORAR 415595025 - 12/12	0/5431972	0,00	580,93
31	421030026 SEGUROS	296-8	SEGURO VLR A APRORAR PLACA BDN8B16 - 6/6	0/5461681	211,96	0,00
31	114010001 PRÊMIOS DE SEGUROS A APROPRIAR	43-4	SEGURO VLR A APRORAR PLACA BDN8B16 - 6/6	0/5461681	0,00	211,96
31	421030028 SERVIÇO DE TERCEIROS (PJ)	298-4	Nota 12044142 - CERTISIGN CERTIFICADORA DIGITAL S.A	588/5974655	127,42	0,00
31	111010001 CAIXA GERAL	1-9	Nota 12044142 - CERTISIGN CERTIFICADORA DIGITAL S.A	588/5974655	0,00	127,42
31	421030021 MATERIAL DE ESCRITORIO	291-7	Nota 1976 - WALTER NETO CHAMBO	588/5974709	300,00	0,00
31	111010001 CAIXA GERAL	1-9	Nota 1976 - WALTER NETO CHAMBO	588/5974709	0,00	300,00
31	293030001 REMESSA DE BEM DE MERCADORIA PARA COMODATO	543-6	Nota 4762 - AUTO POSTO BEIJA FLOR LTDA	588/5974750	1.500,00	0,00
31	193030001 REMESSA DE BEM DE MERCADORIA PARA COMODATO	542-8	Nota 4762 - AUTO POSTO BEIJA FLOR LTDA	588/5974750	0,00	1.500,00
31	312020003 (-) SIMPLES NACIONAL	209-7	IMPOSTO SIMPLES A RECOLHER 01/22	0/5976527	47.792,91	0,00
31	214010009 SIMPLES NACIONAL A RECOLHER	174-0	IMPOSTO SIMPLES A RECOLHER 01/22	0/5976527	0,00	47.792,91
31	424010010 ICMS	696-3	ICMS ANTECIPAÇÃO MÊS 01/22	0/5976528	48,56	0,00
31	214010008 ICMS A RECOLHER	173-2	ICMS ANTECIPAÇÃO MÊS 01/22	0/5976528	0,00	48,56
31	211010006 EXPRESSO PRINCESA DOS CAMPOS S/A	468-5	DUPLICATA - PGTO N. 7275969/7280863	0/5986282	179,92	0,00
31	111010001 CAIXA GERAL	1-9	DUPLICATA - PGTO N. 7275969/7280863	0/5986283	0,00	180,04
31	423020003 JUROS PASSIVOS	317-4	DUPLICATA - PGTO N. 7275969/7280863	0/5986284	0,12	0,00
31	211010001 HENRY EQUIP ELETR. E SIST	460-0	DUPLICATA - PGTO N. 75251 - 4/4	0/5986285	966,01	0,00
31	111010001 CAIXA GERAL	1-9	DUPLICATA - PGTO N. 75251 - 4/4	0/5986285	0,00	966,01
31	211010001 HENRY EQUIP ELETR. E SIST	460-0	DUPLICATA - PGTO N. 76199 - 2/4	0/5986286	697,45	0,00
31	111010001 CAIXA GERAL	1-9	DUPLICATA - PGTO N. 76199 - 2/4	0/5986286	0,00	697,45
31	421030034 TELEFONE	309-3	TELEFONE - PGTO MES 01/22 - OI	0/5989005	473,75	0,00
31	111010001 CAIXA GERAL	1-9	TELEFONE - PGTO MES 01/22 - OI	0/5989005	0,00	473,75
31	421030028 SERVIÇO DE TERCEIROS (PJ)	298-4	COPEL TELECOMUNICAÇÕES S.A - 1472521-2	0/5989044	149,90	0,00
31	111010001 CAIXA GERAL	1-9	COPEL TELECOMUNICAÇÕES S.A - 1472521-2	0/5989044	0,00	149,90
31	111010001 CAIXA GERAL	1-9	Nota 15602 - MUNICIPIO DE IRACEMA DO OESTE	587/5991204	1.323,00	0,00
31	311020001 RECEITA COM SERVIÇOS PRESTADOS	203-8	Nota 15602 - MUNICIPIO DE IRACEMA DO OESTE	587/5991204	0,00	1.323,00
31	111010001 CAIXA GERAL	1-9	Nota 15603 - PREFEITURA DO MUNICIPIO DE TUPASSI	587/5991206	3.470,00	0,00
31	311020001 RECEITA COM SERVIÇOS PRESTADOS	203-8	Nota 15603 - PREFEITURA DO MUNICIPIO DE TUPASSI	587/5991206	0,00	3.470,00
31	111010001 CAIXA GERAL	1-9	Nota 15604 - PREFEITURA DE SANTA TEREZA DO OESTE	587/5991208	378,00	0,00
31	311020001 RECEITA COM SERVIÇOS PRESTADOS	203-8	Nota 15604 - PREFEITURA DE SANTA TEREZA DO OESTE	587/5991208	0,00	378,00
31	111010001 CAIXA GERAL	1-9	Nota 15605 - PREFEITURA DE SANTA TEREZA DO OESTE	587/5991210	945,00	0,00
31	311020001 RECEITA COM SERVIÇOS PRESTADOS	203-8	Nota 15605 - PREFEITURA DE SANTA TEREZA DO OESTE	587/5991210	0,00	945,00
31	111010001 CAIXA GERAL	1-9	Nota 15606 - PREFEITURA DE SANTA TEREZA DO OESTE	587/5991212	189,00	0,00
31	311020001 RECEITA COM SERVIÇOS PRESTADOS	203-8	Nota 15606 - PREFEITURA DE SANTA TEREZA DO OESTE	587/5991212	0,00	189,00
31	111010001 CAIXA GERAL	1-9	Nota 15607 - PREFEITURA DE SANTA TEREZA DO OESTE	587/5991214	1.701,00	0,00
31	311020001 RECEITA COM SERVIÇOS PRESTADOS	203-8	Nota 15607 - PREFEITURA DE SANTA TEREZA DO OESTE	587/5991214	0,00	1.701,00
31	111010001 CAIXA GERAL	1-9	Nota 15608 - PREFEITURA DE SANTA TEREZA DO OESTE	587/5991216	189,00	0,00
31	311020001 RECEITA COM SERVIÇOS PRESTADOS	203-8	Nota 15608 - PREFEITURA DE SANTA TEREZA DO OESTE	587/5991216	0,00	189,00
31	111010001 CAIXA GERAL	1-9	Nota 15609 - MUNICIPIO DE MARMELEIRO (1254)	587/5991218	4.654,00	0,00
31	311020001 RECEITA COM SERVIÇOS PRESTADOS	203-8	Nota 15609 - MUNICIPIO DE MARMELEIRO (1254)	587/5991218	0,00	4.654,00
31	111010001 CAIXA GERAL	1-9	Nota 15610 - MUNICIPIO DE DIAMANTE D'OESTE	587/5991220	1.990,00	0,00
31	311020001 RECEITA COM SERVIÇOS PRESTADOS	203-8	Nota 15610 - MUNICIPIO DE DIAMANTE D'OESTE	587/5991220	0,00	1.990,00
31	111010001 CAIXA GERAL	1-9	Nota 15611 - MUNICIPIO DE PRESIDENTE CASTELO BRANCO	587/5991222	190,00	0,00
31	311020001 RECEITA COM SERVIÇOS PRESTADOS	203-8	Nota 15611 - MUNICIPIO DE PRESIDENTE CASTELO BRANCO	587/5991222	0,00	190,00
31	111010001 CAIXA GERAL	1-9	Nota 15612 - FUNDO MUNICIPAL DE SAUDE DE QUEDAS DO IG	587/5991224	2.405,00	0,00
31	311020001 RECEITA COM SERVIÇOS PRESTADOS	203-8	Nota 15612 - FUNDO MUNICIPAL DE SAUDE DE QUEDAS DO IG	587/5991224	0,00	2.405,00
31	111010001 CAIXA GERAL	1-9	Nota 15613 - FUNDO MUNICIPAL DE ASSISTENCIA SOCIAL	587/5991226	1.110,00	0,00
31	311020001 RECEITA COM SERVIÇOS PRESTADOS	203-8	Nota 15613 - FUNDO MUNICIPAL DE ASSISTENCIA SOCIAL	587/5991226	0,00	1.110,00
31	111010001 CAIXA GERAL	1-9	Nota 15614 - MUNICIPIO DE QUEDAS DO IGUACU	587/5991228	4.440,00	0,00
31	311020001 RECEITA COM SERVIÇOS PRESTADOS	203-8	Nota 15614 - MUNICIPIO DE QUEDAS DO IGUACU	587/5991228	0,00	4.440,00
31	111010001 CAIXA GERAL	1-9	Nota 1028 a 1058 - PESSOAS FISICAS DIVERSAS	587/5991230	8.472,30	0,00
31	311020001 RECEITA COM SERVIÇOS PRESTADOS	203-8	Nota 1028 a 1058 - PESSOAS FISICAS DIVERSAS	587/5991230	0,00	8.472,30
31	293030001 REMESSA DE BEM DE MERCADORIA PARA COMODATO	543-6	Nota 4760 - PREFEITURA MUNICIPAL DE ITAIPULANDIA	587/5991256	0,00	2.000,00
31	193030001 REMESSA DE BEM DE MERCADORIA PARA COMODATO	542-8	Nota 4760 - PREFEITURA MUNICIPAL DE ITAIPULANDIA	587/5991257	2.000,00	0,00
31	293030001 REMESSA DE BEM DE MERCADORIA PARA COMODATO	543-6	Nota 4761 - AUTO POSTO BEIJA FLOR LTDA	587/5991260	0,00	1.500,00
31	193030001 REMESSA DE BEM DE MERCADORIA PARA COMODATO	542-8	Nota 4761 - AUTO POSTO BEIJA FLOR LTDA	587/5991261	1.500,00	0,00
31	421010012 SALARIOS	266-6	ORDENADOS VALOR REF MES 01/22	609/5991929	42.703,88	0,00
31	113070001 ADIANTAMENTO DE SALARIOS	22-1	DESCONTO ADTO SALARIO MES 01/22	609/5991930	0,00	15.875,00
31	213010008 PENSÃO ALIMENTICIA DE EMPREGADO A PAGAR	695-5	PENSÃO ALIMENTICIA A PAGAR REF 01/22	609/5991931	0,00	370,00
31	213020004 INSS A RECOLHER	162-7	INSS RETIDO MES 01/22	609/5991932	0,00	4.201,55
31	214010001 IRRF A RECOLHER (RETIDO DE PF)	165-1	IRF A RECOLHER REF MÊS 01/22	609/5991933	0,00	118,00

*[Handwritten signatures]*

CNPJ: 10.786.517/0001-01  
 Consolidação: Empresa

Período: 01/01/2022 a 31/12/2022

Mês/Ano: 01/2022

Dia	Conta	Red.	Histórico	Lote/Lcto	Débito	Crédito
31	421010007 FERIAS	261-5	FERIAS PG FERIAS MENSAIS 01/22	609/5991934	5.351,50	0,00
31	421010002 ADICIONAL DE FERIAS	256-9	FERIAS PG 1/3 S/ FERIAS 01/22	609/5991935	1.783,83	0,00
31	111010001 CAIXA GERAL	1-9	FERIAS PG FERIAS MENSAIS 01/22	609/5991936	0,00	6.468,31
31	214010001 IRRF A RECOLHER (RETIDO DE PF)	165-1	I.R.R.F S/ FERIAS 01/22	609/5991937	0,00	69,81
31	213010007 CONVÊNIO MÉDICO A PAGAR	588-6	DESCONTO CONVÊNIO MÉDICO 01/22	609/5991938	0,00	1.604,83
31	213010009 CONVENIO MERCADO A PAGAR	725-0	DESCONTO CONVENIO MERCADO 01/22	609/5991939	0,00	
31	421010012 SALÁRIOS	266-6	DESCONTO DE ALIMENTAÇÃO 01/22	609/5991940	0,00	2.528,00
31	421020001 FGTS	267-4	FGTS A RECOLHER MES 01/22	609/5991941	3.978,65	0,00
31	213020003 FGTS A RECOLHER	161-9	FGTS A RECOLHER MES 01/22	609/5991941	0,00	3.978,65
31	213010004 SALÁRIOS A PAGAR	156-2	ORDENADOS VALOR REF MES 01/22	609/5991942	0,00	17.684,50
31	421010011 PRO-LABORE	265-8	PRO-LABORE VALOR MÊS 01/22	609/5991943	3.100,00	0,00
31	213020004 INSS A RECOLHER	162-7	INSS RETIDO MES 01/22	609/5991944	0,00	341,00
31	214010001 IRRF A RECOLHER (RETIDO DE PF)	165-1	IRF A RECOLHER REF MÊS 01/22	609/5991945	0,00	64,12
31	213010006 PRO-LABORE A PAGAR	158-9	PRO-LABORE VALOR MÊS 01/22	609/5991946	0,00	2.694,88
31	213010009 CONVENIO MERCADO A PAGAR	725-0	PG DESCONTO CONVENIO MER. 01/22	0/5992112	919,21	0,00
31	111010001 CAIXA GERAL	1-9	PG DESCONTO CONVENIO MER. 01/22	0/5992112	0,00	919,21
31	111020002 BANCO DO BRASIL SA	3-5	DEPOSITO - EFETUADO MES 01/22	627/6176126	570,15	0,00
31	111010001 CAIXA GERAL	1-9	DEPOSITO - EFETUADO MES 01/22	627/6176126	0,00	570,15
31	111010001 CAIXA GERAL	1-9	SAQUE C/ CARTAO 01/22	627/6176127	966,01	0,00
31	111020002 BANCO DO BRASIL SA	3-5	SAQUE C/ CARTAO 01/22	627/6176127	0,00	966,01
31	111010001 CAIXA GERAL	1-9	SAQUE C/ CARTAO 01/22	627/6176128	697,45	0,00
31	111020002 BANCO DO BRASIL SA	3-5	SAQUE C/ CARTAO 01/22	627/6176128	0,00	697,45
31	111010001 CAIXA GERAL	1-9	SAQUE C/ CARTAO 01/22	627/6176129	473,75	0,00
31	111020002 BANCO DO BRASIL SA	3-5	SAQUE C/ CARTAO 01/22	627/6176129	0,00	473,75
31	111010001 CAIXA GERAL	1-9	SAQUE C/ CARTAO 01/22	627/6176130	149,90	0,00
31	111020002 BANCO DO BRASIL SA	3-5	SAQUE C/ CARTAO 01/22	627/6176130	0,00	149,90
31	111010001 CAIXA GERAL	1-9	SAQUE C/ CARTAO 01/22	627/6176131	180,04	0,00
31	111020002 BANCO DO BRASIL SA	3-5	SAQUE C/ CARTAO 01/22	627/6176131	0,00	180,04
31	111010001 CAIXA GERAL	1-9	SAQUE C/ CARTAO 01/22	627/6176132	1.510,44	0,00
31	111020002 BANCO DO BRASIL SA	3-5	SAQUE C/ CARTAO 01/22	627/6176132	0,00	1.510,44
31	111010001 CAIXA GERAL	1-9	SAQUE C/ CARTAO 01/22	627/6176133	2.598,26	0,00
31	111020002 BANCO DO BRASIL SA	3-5	SAQUE C/ CARTAO 01/22	627/6176133	0,00	2.598,26
31	111010001 CAIXA GERAL	1-9	SAQUE C/ CARTAO 01/22	627/6176134	232,42	0,00
31	111020002 BANCO DO BRASIL SA	3-5	SAQUE C/ CARTAO 01/22	627/6176134	0,00	232,42
31	111010001 CAIXA GERAL	1-9	SAQUE C/ CARTAO 01/22	627/6176135	60,00	0,00
31	111020002 BANCO DO BRASIL SA	3-5	SAQUE C/ CARTAO 01/22	627/6176135	0,00	60,00
31	111010001 CAIXA GERAL	1-9	SAQUE C/ CARTAO 01/22	627/6176136	987,13	0,00
31	111020002 BANCO DO BRASIL SA	3-5	SAQUE C/ CARTAO 01/22	627/6176136	0,00	987,13
31	423010001 COMISSÕES BANCÁRIAS	312-3	BANCO JUROS E COMISSOES 01/22	627/6176137	26,65	0,00
31	111020002 BANCO DO BRASIL SA	3-5	BANCO JUROS E COMISSOES 01/22	627/6176137	0,00	26,65
31	111020002 BANCO DO BRASIL SA	3-5	APLICAÇÃO FINANCEIRA - RESGATE 01/22	627/6176138	7.311,90	0,00
31	111030002 APLICAÇÃO - BANCO DO BRASIL SA	8-6	APLICAÇÃO FINANCEIRA - RESGATE 01/22	627/6176138	0,00	7.311,90
31	111020006 SICREDI	568-1	DEPOSITO - EFETUADO MES 01/22	628/6178963	234,38	0,00
31	111010001 CAIXA GERAL	1-9	DEPOSITO - EFETUADO MES 01/22	628/6178963	0,00	234,38
31	111020006 SICREDI	568-1	DEPOSITO - EFETUADO MES 01/22	628/6178964	171,00	0,00
31	111010001 CAIXA GERAL	1-9	DEPOSITO - EFETUADO MES 01/22	628/6178964	0,00	171,00
31	423010001 COMISSÕES BANCÁRIAS	312-3	BANCO JUROS E COMISSOES 01/22	628/6178965	17,16	0,00
31	111020006 SICREDI	568-1	BANCO JUROS E COMISSOES 01/22	628/6178965	0,00	17,16
31	423010001 COMISSÕES BANCÁRIAS	312-3	BANCO JUROS E COMISSOES 01/22	628/6178966	12,20	0,00
31	111020006 SICREDI	568-1	BANCO JUROS E COMISSOES 01/22	628/6178966	0,00	12,20
31	423010001 COMISSÕES BANCÁRIAS	312-3	BANCO JUROS E COMISSOES 01/22	628/6178967	34,16	0,00
31	111020006 SICREDI	568-1	BANCO JUROS E COMISSOES 01/22	628/6178967	0,00	34,16
31	111020007 SICOOB	597-5	DEPOSITO - EFETUADO MES 01/22	629/6180779	439,74	0,00
31	111010001 CAIXA GERAL	1-9	DEPOSITO - EFETUADO MES 01/22	629/6180779	0,00	439,74
31	423010001 COMISSÕES BANCÁRIAS	312-3	BANCO JUROS E COMISSOES 01/22	629/6180780	48,50	0,00
31	111020007 SICOOB	597-5	BANCO JUROS E COMISSOES 01/22	629/6180780	0,00	48,50
31	111030010 APLICAÇÃO - SICOOB	643-2	APLICAÇÃO FINANCEIRA - RENDIMENTOS 01/22	0/6208225	5,51	0,00
31	313030003 RENDIMENTO APLICAÇÕES FINANCEIRAS	582-7	APLICAÇÃO FINANCEIRA - RENDIMENTOS 01/22	0/6208225	0,00	5,51
31	114010001 PRÊMIOS DE SEGUROS A APROPRIAR	43-4	SEGURO DOC. N° 01025131054129 - PLACA AYC-4098	0/6208289	4.871,53	0,00
31	215040001 HDI SEGUROS S.A	576-2	SEGURO DOC. N° 01025131054129 - PLACA AYC-4098	0/6208290	0,00	5.231,04
31	424010002 IOF	319-0	SEGURO DOC. N° 01025131054129 - PLACA AYC-4098	0/6208291	359,51	0,00
31	423020003 JUROS PASSIVOS	317-4	JUROS PGTO S/ EMPRESTIMO 01/22	0/6208320	561,58	0,00
31	212010007 SICOOB C.P - CONTRATO N° 159826	669-6	JUROS PGTO S/ EMPRESTIMO 01/22	0/6208320	0,00	561,58
31	423020003 JUROS PASSIVOS	317-4	JUROS PGTO S/ EMPRESTIMO 01/22	0/6208323	77,34	0,00
31	212010007 SICOOB C.P - CONTRATO N° 159826	669-6	JUROS PGTO S/ EMPRESTIMO 01/22	0/6208323	0,00	77,34
31	111030006 APLICAÇÃO - SICREDI	569-0	APLICAÇÃO FINANCEIRA - RENDIMENTOS 01/22	0/6208606	8.862,53	0,00
31	313030003 RENDIMENTO APLICAÇÕES FINANCEIRAS	582-7	APLICAÇÃO FINANCEIRA - RENDIMENTOS 01/22	0/6208606	0,00	8.862,53
31	424010007 IRRF	581-9	IRRF S/ APLICAÇÃO 01/22	0/6208607	1.550,93	0,00
31	111030006 APLICAÇÃO - SICREDI	569-0	IRRF S/ APLICAÇÃO 01/22	0/6208607	0,00	1.550,93
31	111030008 FUNDO DE INVESTIMENTO SICREDI	583-5	RENDIMENTO FUNDO 01/22	0/6209491	996,13	0,00
31	313030001 RENDIMENTO AÇÕES	579-7	RENDIMENTO FUNDO 01/22	0/6209491	0,00	996,13
31	111030008 FUNDO DE INVESTIMENTO SICREDI	583-5	RENDIMENTO FUNDO 01/22	0/6209528	278,63	0,00
31	313030001 RENDIMENTO AÇÕES	579-7	RENDIMENTO FUNDO 01/22	0/6209528	0,00	278,63
31	111030008 FUNDO DE INVESTIMENTO SICREDI	583-5	RENDIMENTO FUNDO 01/22	0/6209540	1.564,42	0,00
31	313030001 RENDIMENTO AÇÕES	579-7	RENDIMENTO FUNDO 01/22	0/6209540	0,00	1.564,42
31	111030008 FUNDO DE INVESTIMENTO SICREDI	583-5	RENDIMENTO FUNDO 01/22	0/6209548	3.331,23	0,00
31	313030001 RENDIMENTO AÇÕES	579-7	RENDIMENTO FUNDO 01/22	0/6209548	0,00	3.331,23
31	423030002 PERDAS EM AÇÕES FINANCEIRAS	709-9	PERDAS COM AÇÕES 01/22	0/6209562	209,88	0,00
31	111030008 FUNDO DE INVESTIMENTO SICREDI	583-5	PERDAS COM AÇÕES 01/22	0/6209562	0,00	209,88
31	111030008 FUNDO DE INVESTIMENTO SICREDI	583-5	RENDIMENTO FUNDO 01/22	0/6209565	118,11	0,00
31	313030001 RENDIMENTO AÇÕES	579-7	RENDIMENTO FUNDO 01/22	0/6209565	0,00	118,11
31	111030002 APLICAÇÃO - BANCO DO BRASIL SA	8-6	APLICAÇÃO FINANCEIRA - RENDIMENTOS 01/22	0/6225346	147,30	0,00

*Handwritten signatures and initials at the bottom of the page.*





CNPJ: 10.786.517/0001-01

Consolidação: Empresa

Período: 01/01/2022 a 31/12/2022

Mês/Ano: 02/2022

Dia	Conta	Red.	Histórico	Lote/Lcto	Débito	Crédito
1	111010001 CAIXA GERAL	1-9	Nota 15615 - PREFEITURA MUNICIPAL DE ITAIPULANDIA	589/5977841	6.542,60	0,00
1	311020001 RECEITA COM SERVIÇOS PRESTADOS	203-8	Nota 15615 - PREFEITURA MUNICIPAL DE ITAIPULANDIA	589/5977841	0,00	6.542,60
1	111010001 CAIXA GERAL	1-9	Nota 15616 - FUNDO MUNICIPAL DE SAÚDE DE COLOMBO (440	589/5977843	7.333,20	0,00
1	311020001 RECEITA COM SERVIÇOS PRESTADOS	203-8	Nota 15616 - FUNDO MUNICIPAL DE SAÚDE DE COLOMBO (440	589/5977843	0,00	7.333,20
1	111010001 CAIXA GERAL	1-9	Nota 15617 - MUNICIPIO DE SANTO ANTONIO DO SUDOESTE (	589/5977845	4.023,00	0,00
1	311020001 RECEITA COM SERVIÇOS PRESTADOS	203-8	Nota 15617 - MUNICIPIO DE SANTO ANTONIO DO SUDOESTE (	589/5977845	0,00	4.023,00
1	111010001 CAIXA GERAL	1-9	Nota 15618 - FUNDO MUNICIPAL DE SAUDE (1054)	589/5977847	1.788,00	0,00
1	311020001 RECEITA COM SERVIÇOS PRESTADOS	203-8	Nota 15618 - FUNDO MUNICIPAL DE SAUDE (1054)	589/5977847	0,00	1.788,00
1	111010001 CAIXA GERAL	1-9	Nota 15619 - FUNDO MUNICIPAL DE ASSISTENCIA SOCIAL (1	589/5977849	447,00	0,00
1	311020001 RECEITA COM SERVIÇOS PRESTADOS	203-8	Nota 15619 - FUNDO MUNICIPAL DE ASSISTENCIA SOCIAL (1	589/5977849	0,00	447,00
1	111010001 CAIXA GERAL	1-9	Nota 15620 - MUNICIPIO DE SANTO ANTONIO DO SUDOESTE (	589/5977851	1.000,00	0,00
1	311020001 RECEITA COM SERVIÇOS PRESTADOS	203-8	Nota 15620 - MUNICIPIO DE SANTO ANTONIO DO SUDOESTE (	589/5977851	0,00	1.000,00
1	111010001 CAIXA GERAL	1-9	Nota 15621 - FME FUNDO MUNICIPAL DE EDUCACAO	589/5977853	1.466,63	0,00
1	311020001 RECEITA COM SERVIÇOS PRESTADOS	203-8	Nota 15621 - FME FUNDO MUNICIPAL DE EDUCACAO	589/5977853	0,00	1.466,63
1	111010001 CAIXA GERAL	1-9	Nota 15622 - FME FUNDO MUNICIPAL DE EDUCACAO	589/5977855	1.999,95	0,00
1	311020001 RECEITA COM SERVIÇOS PRESTADOS	203-8	Nota 15622 - FME FUNDO MUNICIPAL DE EDUCACAO	589/5977855	0,00	1.999,95
1	111010001 CAIXA GERAL	1-9	Nota 15623 - MUNICIPIO DE MARECHAL CANDIDO RONDON	589/5977857	1.364,56	0,00
1	311020001 RECEITA COM SERVIÇOS PRESTADOS	203-8	Nota 15623 - MUNICIPIO DE MARECHAL CANDIDO RONDON	589/5977858	0,00	1.436,00
1	312020004 (-) ISSQN	210-0	Nota 15623 - MUNICIPIO DE MARECHAL CANDIDO RONDON	589/5977859	71,44	0,00
1	111010001 CAIXA GERAL	1-9	Nota 15625 - MUNICIPIO DE MARECHAL CANDIDO RONDON	589/5977860	341,14	0,00
1	311020001 RECEITA COM SERVIÇOS PRESTADOS	203-8	Nota 15625 - MUNICIPIO DE MARECHAL CANDIDO RONDON	589/5977861	0,00	359,00
1	312020004 (-) ISSQN	210-0	Nota 15625 - MUNICIPIO DE MARECHAL CANDIDO RONDON	589/5977862	17,86	0,00
1	111010001 CAIXA GERAL	1-9	Nota 15626 - MUNICIPIO DE MARECHAL CANDIDO RONDON	589/5977863	1.705,70	0,00
1	311020001 RECEITA COM SERVIÇOS PRESTADOS	203-8	Nota 15626 - MUNICIPIO DE MARECHAL CANDIDO RONDON	589/5977864	0,00	1.795,00
1	312020004 (-) ISSQN	210-0	Nota 15626 - MUNICIPIO DE MARECHAL CANDIDO RONDON	589/5977865	89,30	0,00
1	111010001 CAIXA GERAL	1-9	Nota 15629 - MUNICIPIO DE MARECHAL CANDIDO RONDON	589/5977866	1.023,42	0,00
1	311020001 RECEITA COM SERVIÇOS PRESTADOS	203-8	Nota 15629 - MUNICIPIO DE MARECHAL CANDIDO RONDON	589/5977867	0,00	1.077,00
1	312020004 (-) ISSQN	210-0	Nota 15629 - MUNICIPIO DE MARECHAL CANDIDO RONDON	589/5977868	53,58	0,00
1	111010001 CAIXA GERAL	1-9	Nota 15630 - MUNICIPIO DE MARECHAL CANDIDO RONDON	589/5977869	8.528,48	0,00
1	311020001 RECEITA COM SERVIÇOS PRESTADOS	203-8	Nota 15630 - MUNICIPIO DE MARECHAL CANDIDO RONDON	589/5977870	0,00	8.975,00
1	312020004 (-) ISSQN	210-0	Nota 15630 - MUNICIPIO DE MARECHAL CANDIDO RONDON	589/5977871	446,52	0,00
1	111010001 CAIXA GERAL	1-9	Nota 15631 - MUNICIPIO DE MARECHAL CANDIDO RONDON	589/5977872	1.705,70	0,00
1	311020001 RECEITA COM SERVIÇOS PRESTADOS	203-8	Nota 15631 - MUNICIPIO DE MARECHAL CANDIDO RONDON	589/5977873	0,00	1.795,00
1	312020004 (-) ISSQN	210-0	Nota 15631 - MUNICIPIO DE MARECHAL CANDIDO RONDON	589/5977874	89,30	0,00
1	111010001 CAIXA GERAL	1-9	Nota 15632 - ANAHY PREFEITURA MUNICIPAL	589/5977875	2.189,00	0,00
1	311020001 RECEITA COM SERVIÇOS PRESTADOS	203-8	Nota 15632 - ANAHY PREFEITURA MUNICIPAL	589/5977875	0,00	2.189,00
1	111010001 CAIXA GERAL	1-9	Nota 15633 - PREFEITURA MUNICIPAL DE ICARAIMA	589/5977877	3.402,00	0,00
1	311020001 RECEITA COM SERVIÇOS PRESTADOS	203-8	Nota 15633 - PREFEITURA MUNICIPAL DE ICARAIMA	589/5977877	0,00	3.402,00
1	111010001 CAIXA GERAL	1-9	Nota 15634 - PREFEITURA MUNICIPAL DE PATO BRAGADO	589/5977879	2.419,43	0,00
1	311020001 RECEITA COM SERVIÇOS PRESTADOS	203-8	Nota 15634 - PREFEITURA MUNICIPAL DE PATO BRAGADO	589/5977879	0,00	2.419,43
1	111010001 CAIXA GERAL	1-9	Nota 15635 - PREF MUNICIPAL DE SAO PEDRO DO IGUAÇU	589/5977881	2.535,00	0,00
1	311020001 RECEITA COM SERVIÇOS PRESTADOS	203-8	Nota 15635 - PREF MUNICIPAL DE SAO PEDRO DO IGUAÇU	589/5977881	0,00	2.535,00
1	111010001 CAIXA GERAL	1-9	Nota 15636 - MUNICIPIO DE PLANALTO (665)	589/5977883	4.115,85	0,00
1	311020001 RECEITA COM SERVIÇOS PRESTADOS	203-8	Nota 15636 - MUNICIPIO DE PLANALTO (665)	589/5977883	0,00	4.115,85
1	111010001 CAIXA GERAL	1-9	Nota 15637 - MUNICIPIO DE SALTO DO LONTRA (713)	589/5977885	4.296,00	0,00
1	311020001 RECEITA COM SERVIÇOS PRESTADOS	203-8	Nota 15637 - MUNICIPIO DE SALTO DO LONTRA (713)	589/5977885	0,00	4.296,00
1	111010001 CAIXA GERAL	1-9	Nota 15638 - INSTITUTO DE PREVIDENCIA DOS SERVIDORES	589/5977887	51,69	0,00
1	311020001 RECEITA COM SERVIÇOS PRESTADOS	203-8	Nota 15638 - INSTITUTO DE PREVIDENCIA DOS SERVIDORES	589/5977887	0,00	51,69
1	111010001 CAIXA GERAL	1-9	Nota 15639 - PREFEITURA MUNICIPAL DE MARILUZ	589/5977889	2.925,00	0,00
1	311020001 RECEITA COM SERVIÇOS PRESTADOS	203-8	Nota 15639 - PREFEITURA MUNICIPAL DE MARILUZ	589/5977889	0,00	2.925,00
1	111010001 CAIXA GERAL	1-9	Nota 15640 - CORBELIA CAMARA MUNICIPAL (1003)	589/5977891	119,00	0,00
1	311020001 RECEITA COM SERVIÇOS PRESTADOS	203-8	Nota 15640 - CORBELIA CAMARA MUNICIPAL (1003)	589/5977891	0,00	119,00
1	111010001 CAIXA GERAL	1-9	Nota 15641 - MAL CDO RONDON CAMARA DE VEREADORES	589/5977893	240,13	0,00
1	311020001 RECEITA COM SERVIÇOS PRESTADOS	203-8	Nota 15641 - MAL CDO RONDON CAMARA DE VEREADORES	589/5977894	0,00	249,98
1	312020004 (-) ISSQN	210-0	Nota 15641 - MAL CDO RONDON CAMARA DE VEREADORES	589/5977895	9,85	0,00
1	111010001 CAIXA GERAL	1-9	Nota 15642 - PREFEITURA MUNICIPAL DE TERRA ROXA	589/5977896	199,00	0,00
1	311020001 RECEITA COM SERVIÇOS PRESTADOS	203-8	Nota 15642 - PREFEITURA MUNICIPAL DE TERRA ROXA	589/5977896	0,00	199,00
1	111010001 CAIXA GERAL	1-9	Nota 15643 - PREFEITURA MUNICIPAL DE TERRA ROXA	589/5977898	398,00	0,00
1	311020001 RECEITA COM SERVIÇOS PRESTADOS	203-8	Nota 15643 - PREFEITURA MUNICIPAL DE TERRA ROXA	589/5977898	0,00	398,00
1	111010001 CAIXA GERAL	1-9	Nota 15644 - PREFEITURA MUNICIPAL DE TERRA ROXA	589/5977900	1.393,00	0,00
1	311020001 RECEITA COM SERVIÇOS PRESTADOS	203-8	Nota 15644 - PREFEITURA MUNICIPAL DE TERRA ROXA	589/5977900	0,00	1.393,00
1	111010001 CAIXA GERAL	1-9	Nota 15645 - PREFEITURA MUNICIPAL DE TERRA ROXA	589/5977902	398,00	0,00
1	311020001 RECEITA COM SERVIÇOS PRESTADOS	203-8	Nota 15645 - PREFEITURA MUNICIPAL DE TERRA ROXA	589/5977902	0,00	398,00
1	111010001 CAIXA GERAL	1-9	Nota 15646 - PREFEITURA MUNICIPAL DE TERRA ROXA	589/5977904	199,00	0,00
1	311020001 RECEITA COM SERVIÇOS PRESTADOS	203-8	Nota 15646 - PREFEITURA MUNICIPAL DE TERRA ROXA	589/5977904	0,00	199,00
1	111010001 CAIXA GERAL	1-9	Nota 15647 - PREFEITURA MUNICIPAL DE TERRA ROXA	589/5977906	199,00	0,00
1	311020001 RECEITA COM SERVIÇOS PRESTADOS	203-8	Nota 15647 - PREFEITURA MUNICIPAL DE TERRA ROXA	589/5977906	0,00	199,00
1	111010001 CAIXA GERAL	1-9	Nota 15648 - PREFEITURA MUNICIPAL DE TERRA ROXA	589/5977908	199,00	0,00
1	311020001 RECEITA COM SERVIÇOS PRESTADOS	203-8	Nota 15648 - PREFEITURA MUNICIPAL DE TERRA ROXA	589/5977908	0,00	199,00

10  
CAA

CNPJ: 10.786.517/0001-01

Consolidação: Empresa

Período: 01/01/2022 a 31/12/2022

Mês/Ano: 02/2022

Dia	Conta	Red.	Histórico	Lote/Lcto	Débito	Crédito
1	111010001 CAIXA GERAL	1-9	Nota 15649 - PREFEITURA MUNICIPAL DE TERRA ROXA	589/5977910	2.189,00	0,00
1	311020001 RECEITA COM SERVIÇOS PRESTADOS	203-8	Nota 15649 - PREFEITURA MUNICIPAL DE TERRA ROXA	589/5977910	0,00	2.189,00
1	111010001 CAIXA GERAL	1-9	Nota 15650 - MUNICIPIO DE CAMPINA GRANDE DO SUL (615)	589/5977912	378,04	0,00
1	311020001 RECEITA COM SERVIÇOS PRESTADOS	203-8	Nota 15650 - MUNICIPIO DE CAMPINA GRANDE DO SUL (615)	589/5977912	0,00	378,04
1	111010001 CAIXA GERAL	1-9	Nota 15651 - SOMARE MULTIPROFISSIONAL LTDA. (1602)	589/5977914	79,90	0,00
1	311020001 RECEITA COM SERVIÇOS PRESTADOS	203-8	Nota 15651 - SOMARE MULTIPROFISSIONAL LTDA. (1602)	589/5977914	0,00	79,90
1	111010001 CAIXA GERAL	1-9	Nota 15652 - CONSTRUTORA REMO LTDA (11911)	589/5977916	99,90	0,00
1	311020001 RECEITA COM SERVIÇOS PRESTADOS	203-8	Nota 15652 - CONSTRUTORA REMO LTDA (11911)	589/5977916	0,00	99,90
1	111010001 CAIXA GERAL	1-9	Nota 15653 - CONSTRUTORA REMO LTDA (11911)	589/5977918	500,00	0,00
1	311020001 RECEITA COM SERVIÇOS PRESTADOS	203-8	Nota 15653 - CONSTRUTORA REMO LTDA (11911)	589/5977918	0,00	500,00
1	111010001 CAIXA GERAL	1-9	Nota 15654 - MOCA COMERCIO DE MEDICAMENTOS EIRELI	589/5977920	33,35	0,00
1	311020001 RECEITA COM SERVIÇOS PRESTADOS	203-8	Nota 15654 - MOCA COMERCIO DE MEDICAMENTOS EIRELI	589/5977920	0,00	33,35
1	111010001 CAIXA GERAL	1-9	Nota 15655 - ASSOCIACAO COMERCIAL E EMPRESARIAL DE MA	589/5977922	129,90	0,00
1	311020001 RECEITA COM SERVIÇOS PRESTADOS	203-8	Nota 15655 - ASSOCIACAO COMERCIAL E EMPRESARIAL DE MA	589/5977922	0,00	129,90
1	111010001 CAIXA GERAL	1-9	Nota 15656 - ASSOCIACAO COML E INDL DE PATO BRAGADO	589/5977924	260,00	0,00
1	311020001 RECEITA COM SERVIÇOS PRESTADOS	203-8	Nota 15656 - ASSOCIACAO COML E INDL DE PATO BRAGADO	589/5977924	0,00	260,00
1	111010001 CAIXA GERAL	1-9	Nota 15657 - ACISA - ASSOCIACAO COMERCIAL E EMPRESARI	589/5977926	99,00	0,00
1	311020001 RECEITA COM SERVIÇOS PRESTADOS	203-8	Nota 15657 - ACISA - ASSOCIACAO COMERCIAL E EMPRESARI	589/5977926	0,00	99,00
1	111010001 CAIXA GERAL	1-9	Nota 15658 - G.CON ASSESSORIA EMPRESARIAL LTDA	589/5977928	89,00	0,00
1	311020001 RECEITA COM SERVIÇOS PRESTADOS	203-8	Nota 15658 - G.CON ASSESSORIA EMPRESARIAL LTDA	589/5977928	0,00	89,00
1	111010001 CAIXA GERAL	1-9	Nota 15659 - C J MEINERZ & CIA LTDA - ME	589/5977930	110,00	0,00
1	311020001 RECEITA COM SERVIÇOS PRESTADOS	203-8	Nota 15659 - C J MEINERZ & CIA LTDA - ME	589/5977930	0,00	110,00
1	111010001 CAIXA GERAL	1-9	Nota 15660 - FABIANA FERNANDA SCHNEIDER EIRELI - ME	589/5977932	46,00	0,00
1	311020001 RECEITA COM SERVIÇOS PRESTADOS	203-8	Nota 15660 - FABIANA FERNANDA SCHNEIDER EIRELI - ME	589/5977932	0,00	46,00
1	111010001 CAIXA GERAL	1-9	Nota 15661 - KAWACKI COM. DE CALÇADOS LTDA	589/5977934	84,00	0,00
1	311020001 RECEITA COM SERVIÇOS PRESTADOS	203-8	Nota 15661 - KAWACKI COM. DE CALÇADOS LTDA	589/5977934	0,00	84,00
1	111010001 CAIXA GERAL	1-9	Nota 15662 - RAFAEL AUGUSTO KAWACKI SCHNEIDER - ME (5	589/5977936	84,00	0,00
1	311020001 RECEITA COM SERVIÇOS PRESTADOS	203-8	Nota 15662 - RAFAEL AUGUSTO KAWACKI SCHNEIDER - ME (5	589/5977936	0,00	84,00
1	111010001 CAIXA GERAL	1-9	Nota 15663 - EDISON SCHNEIDER ESPORTE - EPP	589/5977938	80,00	0,00
1	311020001 RECEITA COM SERVIÇOS PRESTADOS	203-8	Nota 15663 - EDISON SCHNEIDER ESPORTE - EPP	589/5977938	0,00	80,00
1	111010001 CAIXA GERAL	1-9	Nota 15664 - COM. CALÇADOS ENI LTDA	589/5977940	84,00	0,00
1	311020001 RECEITA COM SERVIÇOS PRESTADOS	203-8	Nota 15664 - COM. CALÇADOS ENI LTDA	589/5977940	0,00	84,00
1	111010001 CAIXA GERAL	1-9	Nota 15665 - COM CALÇADOS GREMARI LTDA	589/5977942	84,00	0,00
1	311020001 RECEITA COM SERVIÇOS PRESTADOS	203-8	Nota 15665 - COM CALÇADOS GREMARI LTDA	589/5977942	0,00	84,00
1	111010001 CAIXA GERAL	1-9	Nota 15666 - PONTO CERTO MAQUINAS INDUSTRIAIS LTDA -	589/5977944	52,50	0,00
1	311020001 RECEITA COM SERVIÇOS PRESTADOS	203-8	Nota 15666 - PONTO CERTO MAQUINAS INDUSTRIAIS LTDA -	589/5977944	0,00	52,50
1	111010001 CAIXA GERAL	1-9	Nota 15667 - INDEPENDENCIA COMERCIO DE ACO LTDA.	589/5977946	140,00	0,00
1	311020001 RECEITA COM SERVIÇOS PRESTADOS	203-8	Nota 15667 - INDEPENDENCIA COMERCIO DE ACO LTDA.	589/5977946	0,00	140,00
1	111010001 CAIXA GERAL	1-9	Nota 15668 - HABOWSKI TRANSPORTES LTDA	589/5977948	89,90	0,00
1	311020001 RECEITA COM SERVIÇOS PRESTADOS	203-8	Nota 15668 - HABOWSKI TRANSPORTES LTDA	589/5977948	0,00	89,90
1	311010001 REVENDA DE MERCADORIAS	200-3	Nota 4763 - BZS INFORMATICA LTDA. - ME	589/5978402	0,00	406,00
1	111010001 CAIXA GERAL	1-9	Nota 4763 - BZS INFORMATICA LTDA. - ME	589/5978403	406,00	0,00
1	293030001 REMESSA DE BEM DE MERCADORIA PARA COMODATO	543-6	Nota 4764 - EAD -ASSISTENCIA E LOCAÇAO DE MAQUINAS L	589/5978406	0,00	1.500,00
1	33030001 REMESSA DE BEM DE MERCADORIA PARA COMODATO	542-8	Nota 4764 - EAD -ASSISTENCIA E LOCAÇAO DE MAQUINAS L	589/5978407	1.500,00	0,00
1	293030001 REMESSA DE BEM DE MERCADORIA PARA COMODATO	543-6	Nota 4765 - DASSI & PETRY LTDA	589/5978412	0,00	1.500,00
1	193030001 REMESSA DE BEM DE MERCADORIA PARA COMODATO	542-8	Nota 4765 - DASSI & PETRY LTDA	589/5978413	1.500,00	0,00
1	311010001 REVENDA DE MERCADORIAS	200-3	Nota 4766 - FABIANA FERNANDA SCHNEIDER EIRELI - ME	589/5978416	0,00	90,00
1	111010001 CAIXA GERAL	1-9	Nota 4766 - FABIANA FERNANDA SCHNEIDER EIRELI - ME	589/5978417	90,00	0,00
1	421030023 MATERIAL DE USO E CONSUMO	293-3	Nota 6039 - SANDRO LUIZ ZASTROW	590/5979103	100,00	0,00
1	111010001 CAIXA GERAL	1-9	Nota 6039 - SANDRO LUIZ ZASTROW	590/5979103	0,00	100,00
1	421030023 MATERIAL DE USO E CONSUMO	293-3	Nota 34912 - ELETRICA COSTA OESTE LTDA	590/5979105	443,25	0,00
1	211010031 ELETRICA COSTA OESTE	589-4	Nota 34912 - ELETRICA COSTA OESTE LTDA	590/5979105	0,00	443,25
1	113110003 ESTOQUE DE MERC. PARA REVENDA	39-6	Nota 346417 - HENRY EQUIPAMENTOS ELETRONICOS E SISTEMA	590/5979107	13.040,00	0,00
1	111010001 CAIXA GERAL	1-9	Nota 346417 - HENRY EQUIPAMENTOS ELETRONICOS E SISTEMA	590/5979107	0,00	13.040,00
1	421030028 SERVIÇO DE TERCEIROS (PJ)	298-4	Nota 8212 - VPP MARCAS E PATENTES LTDA	590/5979143	858,00	0,00
1	111010001 CAIXA GERAL	1-9	Nota 8212 - VPP MARCAS E PATENTES LTDA	590/5979143	0,00	858,00
1	421030028 SERVIÇO DE TERCEIROS (PJ)	298-4	Nota 77013 - HENRY EQUIPAMENTOS ELETRONICOS E SISTEMA	590/5979159	1.391,04	0,00
1	211010001 HENRY EQUIP ELETR. E SIST	460-0	Nota 77013 - HENRY EQUIPAMENTOS ELETRONICOS E SISTEMA	590/5979159	0,00	1.391,04
1	111020002 BANCO DO BRASIL SA	3-5	DEPOSITO - EFETUADO MES 02/22	627/6176139	8.297,62	0,00
1	111010001 CAIXA GERAL	1-9	DEPOSITO - EFETUADO MES 02/22	627/6176139	0,00	8.297,62
1	111020002 BANCO DO BRASIL SA	3-5	DEPOSITO - EFETUADO MES 02/22	627/6176140	2.347,11	0,00
1	111010001 CAIXA GERAL	1-9	DEPOSITO - EFETUADO MES 02/22	627/6176140	0,00	2.347,11
1	111020002 BANCO DO BRASIL SA	3-5	DEPOSITO - EFETUADO MES 02/22	627/6176141	1.790,00	0,00
1	111010001 CAIXA GERAL	1-9	DEPOSITO - EFETUADO MES 02/22	627/6176141	0,00	1.790,00
1	111020002 BANCO DO BRASIL SA	3-5	DEPOSITO - EFETUADO MES 02/22	627/6176142	179,00	0,00
1	111010001 CAIXA GERAL	1-9	DEPOSITO - EFETUADO MES 02/22	627/6176142	0,00	179,00

CNPJ: 10.786.517/0001-01

Consolidação: Empresa

Período: 01/01/2022 a 31/12/2022

Mês/Ano: 02/2022

Dia	Conta	Red. Histórico	Lote/Lcto	Débito	Crédito
1	111020002 BANCO DO BRASIL SA	3-5 DEPOSITO - EFETUADO MES 02/22	627/6176143	2.400,00	0,00
1	111010001 CAIXA GERAL	1-9 DEPOSITO - EFETUADO MES 02/22	627/6176143	0,00	2.400,00
1	111010001 CAIXA GERAL	1-9 SAQUE C/ CARTAO 02/22	627/6176144	55.000,00	0,00
1	111020002 BANCO DO BRASIL SA	3-5 SAQUE C/ CARTAO 02/22	627/6176144	0,00	55.000,00
1	111010001 CAIXA GERAL	1-9 SAQUE C/ CARTAO 02/22	627/6176145	500,00	0,00
1	111020002 BANCO DO BRASIL SA	3-5 SAQUE C/ CARTAO 02/22	627/6176145	0,00	500,00
1	111010001 CAIXA GERAL	1-9 SAQUE C/ CARTAO 02/22	627/6176146	2.503,04	0,00
1	111020002 BANCO DO BRASIL SA	3-5 SAQUE C/ CARTAO 02/22	627/6176146	0,00	2.503,04
1	423010001 COMISSÕES BANCÁRIAS	312-3 BANCO JUROS E COMISSOES 02/22	627/6176147	14,95	0,00
1	111020002 BANCO DO BRASIL SA	3-5 BANCO JUROS E COMISSOES 02/22	627/6176147	0,00	14,95
1	424010002 IOF	319-0 IOF SALDO DEVEDOR C/C 02/22	627/6176148	19,14	0,00
1	111020002 BANCO DO BRASIL SA	3-5 IOF SALDO DEVEDOR C/C 02/22	627/6176148	0,00	19,14
1	111020002 BANCO DO BRASIL SA	3-5 APLICAÇÃO FINANCEIRA - RESGATE 02/22	627/6176149	43.023,40	0,00
1	111030002 APLICAÇÃO - BANCO DO BRASIL SA	8-6 APLICAÇÃO FINANCEIRA - RESGATE 02/22	627/6176149	0,00	43.023,40
1	111020006 SICREDI	568-1 DEPOSITO - EFETUADO MES 02/22	628/6178968	661,70	0,00
1	111010001 CAIXA GERAL	1-9 DEPOSITO - EFETUADO MES 02/22	628/6178968	0,00	661,70
1	111020006 SICREDI	568-1 DEPOSITO - EFETUADO MES 02/22	628/6178969	878,43	0,00
1	111010001 CAIXA GERAL	1-9 DEPOSITO - EFETUADO MES 02/22	628/6178969	0,00	878,43
1	111020006 SICREDI	568-1 APLICAÇÃO FINANCEIRA - RESGATE 02/22	628/6178970	27.200,00	0,00
1	111030006 APLICAÇÃO - SICREDI	569-0 APLICAÇÃO FINANCEIRA - RESGATE 02/22	628/6178970	0,00	27.200,00
1	111010001 CAIXA GERAL	1-9 SAQUE C/ CARTAO 02/22	628/6178971	15.000,00	0,00
1	111020006 SICREDI	568-1 SAQUE C/ CARTAO 02/22	628/6178971	0,00	15.000,00
1	111010001 CAIXA GERAL	1-9 SAQUE C/ CARTAO 02/22	628/6178972	1.500,00	0,00
1	111020006 SICREDI	568-1 SAQUE C/ CARTAO 02/22	628/6178972	0,00	1.500,00
1	111010001 CAIXA GERAL	1-9 SAQUE C/ CARTAO 02/22	628/6178973	12.000,00	0,00
1	111020006 SICREDI	568-1 SAQUE C/ CARTAO 02/22	628/6178973	0,00	12.000,00
1	111020006 SICREDI	568-1 DEPOSITO - EFETUADO MES 02/22	628/6178974	957,51	0,00
1	111010001 CAIXA GERAL	1-9 DEPOSITO - EFETUADO MES 02/22	628/6178974	0,00	957,51
1	424010002 IOF	319-0 IOF SALDO DEVEDOR C/C 02/22	628/6178975	5,09	0,00
1	111020006 SICREDI	568-1 IOF SALDO DEVEDOR C/C 02/22	628/6178975	0,00	5,09
1	424010002 IOF	319-0 IOF SALDO DEVEDOR C/C 02/22	628/6178976	0,03	0,00
1	111020006 SICREDI	568-1 IOF SALDO DEVEDOR C/C 02/22	628/6178976	0,00	0,03
1	423010001 COMISSÕES BANCÁRIAS	312-3 BANCO JUROS E COMISSOES 02/22	628/6178977	9,76	0,00
1	111020006 SICREDI	568-1 BANCO JUROS E COMISSOES 02/22	628/6178977	0,00	9,76
1	423010001 COMISSÕES BANCÁRIAS	312-3 BANCO JUROS E COMISSOES 02/22	628/6178978	17,08	0,00
1	111020006 SICREDI	568-1 BANCO JUROS E COMISSOES 02/22	628/6178978	0,00	17,08
1	111020007 SICOOB	597-5 DEPOSITO - EFETUADO MES 02/22	629/6180781	55.000,00	0,00
1	111010001 CAIXA GERAL	1-9 DEPOSITO - EFETUADO MES 02/22	629/6180781	0,00	55.000,00
1	111010001 CAIXA GERAL	1-9 SAQUE C/ CARTAO 02/22	629/6180782	15.000,00	0,00
1	111020007 SICOOB	597-5 SAQUE C/ CARTAO 02/22	629/6180782	0,00	15.000,00
1	111010001 CAIXA GERAL	1-9 SAQUE C/ CARTAO 02/22	629/6180783	15.000,00	0,00
1	111020007 SICOOB	597-5 SAQUE C/ CARTAO 02/22	629/6180783	0,00	15.000,00
1	111010001 CAIXA GERAL	1-9 SAQUE C/ CARTAO 02/22	629/6180784	12.000,00	0,00
1	111020007 SICOOB	597-5 SAQUE C/ CARTAO 02/22	629/6180784	0,00	12.000,00
1	111010001 CAIXA GERAL	1-9 SAQUE C/ CARTAO 02/22	629/6180785	3.132,75	0,00
1	111020007 SICOOB	597-5 SAQUE C/ CARTAO 02/22	629/6180785	0,00	3.132,75
1	111020007 SICOOB	597-5 DEPOSITO - EFETUADO MES 02/22	629/6180786	717,60	0,00
1	111010001 CAIXA GERAL	1-9 DEPOSITO - EFETUADO MES 02/22	629/6180786	0,00	717,60
1	423010001 COMISSÕES BANCÁRIAS	312-3 BANCO JUROS E COMISSOES 02/22	629/6180787	15,20	0,00
1	111020007 SICOOB	597-5 BANCO JUROS E COMISSOES 02/22	629/6180787	0,00	15,20
1	424010008 IRRF SOB/ AÇÕES	674-2 DEBITO CBLC IRRF S/ RENDIMENTO DE BTC YDUQ	637/6403124	2,52	0,00
1	111020008 BANCO XP INVESTIMENTOS CCTVM S/A	671-8 DEBITO CBLC IRRF S/ RENDIMENTO DE BTC YDUQ	637/6403124	0,00	2,52
1	424010008 IRRF SOB/ AÇÕES	674-2 DEBITO CBLC IRRF S/ RENDIMENTO DE BTC AERI	637/6403125	2,82	0,00
1	111020008 BANCO XP INVESTIMENTOS CCTVM S/A	671-8 DEBITO CBLC IRRF S/ RENDIMENTO DE BTC AERI	637/6403125	0,00	2,82
1	111020008 BANCO XP INVESTIMENTOS CCTVM S/A	671-8 Cr.dito Ref. Taxa de Remuneraç+Eo BTC YDUQ	637/6403126	11,21	0,00
1	313030005 TAXA DE REMUNERAÇÃO S/ AÇÕES	743-9 Cr.dito Ref. Taxa de Remuneraç+Eo BTC YDUQ	637/6403126	0,00	11,21
1	111020008 BANCO XP INVESTIMENTOS CCTVM S/A	671-8 Cr.dito Ref. Taxa de Remuneraç+Eo BTC AERI	637/6403127	12,59	0,00
1	313030005 TAXA DE REMUNERAÇÃO S/ AÇÕES	743-9 Cr.dito Ref. Taxa de Remuneraç+Eo BTC AERI	637/6403127	0,00	12,59
1	23010005 CUSTOS/DESPESAS COM AÇÕES	682-3 Taxa de intermediaç+Eo doador YDUQ3 2021122300321704350001-1	637/6403128	3,37	0,00
1	111020008 BANCO XP INVESTIMENTOS CCTVM S/A	671-8 Taxa de intermediaç+Eo doador YDUQ3 2021122300321704350001-1	637/6403128	0,00	3,37
1	423010005 CUSTOS/DESPESAS COM AÇÕES	682-3 Taxa de intermediaç+Eo doador AERI3 2022012500320726160001-2	637/6403129	0,20	0,00
1	111020008 BANCO XP INVESTIMENTOS CCTVM S/A	671-8 Taxa de intermediaç+Eo doador AERI3 2022012500320726160001-2	637/6403129	0,00	0,20
1	423010005 CUSTOS/DESPESAS COM AÇÕES	682-3 Taxa de intermediaç+Eo doador AERI3 2021122300292506410001-2	637/6403130	3,59	0,00
1	111020008 BANCO XP INVESTIMENTOS CCTVM S/A	671-8 Taxa de intermediaç+Eo doador AERI3 2021122300292506410001-2	637/6403130	0,00	3,59
<b>Total do Dia:</b>				<b>364.571,82</b>	<b>364.571,82</b>
2	311010001 REVENDA DE MERCADORIAS	200-3 Nota 4767 - BZS INFORMATICA LTDA - ME	589/5978418	0,00	50,00
2	111010001 CAIXA GERAL	1-9 Nota 4767 - BZS INFORMATICA LTDA - ME	589/5978419	50,00	0,00
2	311010001 REVENDA DE MERCADORIAS	200-3 Nota 4768 - PREFEITURA MUNICIPAL DE PALOTINA	589/5978420	0,00	7,18
2	111010001 CAIXA GERAL	1-9 Nota 4768 - PREFEITURA MUNICIPAL DE PALOTINA	589/5978421	7,18	0,00
2	293030001 REMESSA DE BEM DE MERCADORIA PARA COMODATO	543-6 Nota 4769 - E. DOMINGUES COELHO - IMPRESSOES DIGITAL	589/5978424	0,00	800,00
2	193030001 REMESSA DE BEM DE MERCADORIA PARA COMODATO	542-8 Nota 4769 - E. DOMINGUES COELHO - IMPRESSOES DIGITAL	589/5978425	800,00	0,00
2	293030001 REMESSA DE BEM DE MERCADORIA PARA COMODATO	543-6 Nota 4770 - CAMILA BIANCA AZEVEDO (1319)	590/5979060	3.500,00	0,00
2	193030001 REMESSA DE BEM DE MERCADORIA PARA COMODATO	542-8 Nota 4770 - CAMILA BIANCA AZEVEDO (1319)	590/5979060	0,00	3.500,00
2	421030017 FRETES E CARRETOS	287-9 Nota 7350640 - EXPRESSO PRINCESA DOS CAMPOS SA	590/5979074	220,09	0,00
2	111010001 CAIXA GERAL	1-9 Nota 7350640 - EXPRESSO PRINCESA DOS CAMPOS SA	590/5979074	0,00	220,09
2	113110003 ESTOQUE DE MERC. PARA REVENDA	39-6 Nota 346487 - HENRY EQUIPAMENTOS ELETRONICOS E SISTEMA	590/5979080	18.200,00	0,00
2	111010001 CAIXA GERAL	1-9 Nota 346487 - HENRY EQUIPAMENTOS ELETRONICOS E SISTEMA	590/5979080	0,00	18.200,00

19

CA

CNPJ: 10.786.517/0001-01

Consolidação: Empresa

Período: 01/01/2022 a 31/12/2022

Mês/Ano: 02/2022

Dia	Conta	Red.	Histórico	Lote/Lcto	Débito	Crédito
2	421030023 MATERIAL DE USO E CONSUMO	293-3	Nota 100 - KROMOVEIS PORTAS LTDA	590/5979109	280,00	0,00
2	211010192 KROMOVEIS PORTAS LTDA	693-9	Nota 100 - KROMOVEIS PORTAS LTDA	590/5979109	0,00	280,00
2	421030028 SERVIÇO DE TERCEIROS (P.J)	298-4	Nota 34464 - SAD CONSULTORIA LTDA	590/5979149	191,25	0,00
2	211010193 SAD CONSULTORIA LTDA	699-8	Nota 34464 - SAD CONSULTORIA LTDA	590/5979149	0,00	191,25
2	111020002 BANCO DO BRASIL SA	3-5	DEPOSITO - EFETUADO MES 02/22	627/6176150	3.042,38	0,00
2	111010001 CAIXA GERAL	1-9	DEPOSITO - EFETUADO MES 02/22	627/6176150	0,00	3.042,38
2	111020002 BANCO DO BRASIL SA	3-5	DEPOSITO - EFETUADO MES 02/22	627/6176151	840,00	0,00
2	111010001 CAIXA GERAL	1-9	DEPOSITO - EFETUADO MES 02/22	627/6176151	0,00	840,00
2	111020002 BANCO DO BRASIL SA	3-5	DEPOSITO - EFETUADO MES 02/22	627/6176152	358,00	0,00
2	111010001 CAIXA GERAL	1-9	DEPOSITO - EFETUADO MES 02/22	627/6176152	0,00	358,00
2	111020002 BANCO DO BRASIL SA	3-5	DEPOSITO - EFETUADO MES 02/22	627/6176153	420,00	0,00
2	111010001 CAIXA GERAL	1-9	DEPOSITO - EFETUADO MES 02/22	627/6176153	0,00	420,00
2	111020002 BANCO DO BRASIL SA	3-5	DEPOSITO - EFETUADO MES 02/22	627/6176154	1.470,00	0,00
2	111010001 CAIXA GERAL	1-9	DEPOSITO - EFETUADO MES 02/22	627/6176154	0,00	1.470,00
2	111030002 APLICAÇÃO - BANCO DO BRASIL SA	8-6	APLICAÇÃO FINANCEIRA 02/22	627/6176155	6.130,38	0,00
2	111020002 BANCO DO BRASIL SA	3-5	APLICAÇÃO FINANCEIRA 02/22	627/6176155	0,00	6.130,38
2	111020006 SICREDI	568-1	DEPOSITO - EFETUADO MES 02/22	628/6178979	459,59	0,00
2	111010001 CAIXA GERAL	1-9	DEPOSITO - EFETUADO MES 02/22	628/6178979	0,00	459,59
2	111020006 SICREDI	568-1	DEPOSITO - EFETUADO MES 02/22	628/6178980	1.443,42	0,00
2	111010001 CAIXA GERAL	1-9	DEPOSITO - EFETUADO MES 02/22	628/6178980	0,00	1.443,42
2	423010001 COMISSÕES BANCÁRIAS	312-3	BANCO JUROS E COMISSOES 02/22	628/6178981	12,20	0,00
2	111020006 SICREDI	568-1	BANCO JUROS E COMISSOES 02/22	628/6178981	0,00	12,20
2	423010001 COMISSÕES BANCÁRIAS	312-3	BANCO JUROS E COMISSOES 02/22	628/6178982	4,88	0,00
2	111020006 SICREDI	568-1	BANCO JUROS E COMISSOES 02/22	628/6178982	0,00	4,88
2	212010007 SÍCOOB C.P. - CONTRATO Nº 159826	669-6	EMPRESTIMO - PGTO PARCELA 08/28	629/6180788	4.349,85	0,00
2	111020007 SÍCOOB	597-5	EMPRESTIMO - PGTO PARCELA 08/28	629/6180788	0,00	4.349,85
2	111010001 CAIXA GERAL	1-9	SAQUE C/ CARTAO 02/22	629/6180789	15.439,58	0,00
2	111020007 SÍCOOB	597-5	SAQUE C/ CARTAO 02/22	629/6180789	0,00	15.439,58
2	111020007 SÍCOOB	597-5	DEPOSITO - EFETUADO MES 02/22	629/6180790	2.330,64	0,00
2	111010001 CAIXA GERAL	1-9	DEPOSITO - EFETUADO MES 02/22	629/6180790	0,00	2.330,64
2	423010001 COMISSÕES BANCÁRIAS	312-3	BANCO JUROS E COMISSOES 02/22	629/6180791	22,80	0,00
2	111020007 SÍCOOB	597-5	BANCO JUROS E COMISSOES 02/22	629/6180791	0,00	22,80
2	423020003 JUROS PASSIVOS	317-4	JUROS PGTO S/ EMPRESTIMO 02/22	0/6208324	53,69	0,00
2	212010007 SÍCOOB C.P. - CONTRATO Nº 159826	669-6	JUROS PGTO S/ EMPRESTIMO 02/22	0/6208324	0,00	53,69
2	423020003 JUROS PASSIVOS	317-4	JUROS PGTO S/ EMPRESTIMO 02/22	0/6208325	5,40	0,00
2	212010007 SÍCOOB C.P. - CONTRATO Nº 159826	669-6	JUROS PGTO S/ EMPRESTIMO 02/22	0/6208325	0,00	5,40
<b>Total do Dia:</b>					<b>59.631,33</b>	<b>59.631,33</b>
3	111010001 CAIXA GERAL	1-9	Nota 15669 - PREFEITURA MUNICIPAL DE NOVA AURORA	589/5977950	190,34	0,00
3	311020001 RECEITA COM SERVIÇOS PRESTADOS	203-8	Nota 15669 - PREFEITURA MUNICIPAL DE NOVA AURORA	589/5977950	0,00	190,34
3	111010001 CAIXA GERAL	1-9	Nota 15670 - PREFEITURA MUNICIPAL DE NOVA AURORA	589/5977952	190,34	0,00
3	311020001 RECEITA COM SERVIÇOS PRESTADOS	203-8	Nota 15670 - PREFEITURA MUNICIPAL DE NOVA AURORA	589/5977952	0,00	190,34
3	111010001 CAIXA GERAL	1-9	Nota 15671 - PREFEITURA MUNICIPAL DE NOVA AURORA	589/5977954	951,70	0,00
3	311020001 RECEITA COM SERVIÇOS PRESTADOS	203-8	Nota 15671 - PREFEITURA MUNICIPAL DE NOVA AURORA	589/5977954	0,00	951,70
3	111010001 CAIXA GERAL	1-9	Nota 15672 - PREFEITURA MUNICIPAL DE NOVA AURORA	589/5977956	190,34	0,00
3	311020001 RECEITA COM SERVIÇOS PRESTADOS	203-8	Nota 15672 - PREFEITURA MUNICIPAL DE NOVA AURORA	589/5977956	0,00	190,34
3	111010001 CAIXA GERAL	1-9	Nota 15673 - PREFEITURA MUNICIPAL DE NOVA AURORA	589/5977958	190,34	0,00
3	311020001 RECEITA COM SERVIÇOS PRESTADOS	203-8	Nota 15673 - PREFEITURA MUNICIPAL DE NOVA AURORA	589/5977958	0,00	190,34
3	111010001 CAIXA GERAL	1-9	Nota 15674 - PREFEITURA MUNICIPAL DE NOVA AURORA	589/5977960	190,34	0,00
3	311020001 RECEITA COM SERVIÇOS PRESTADOS	203-8	Nota 15674 - PREFEITURA MUNICIPAL DE NOVA AURORA	589/5977960	0,00	190,34
3	111010001 CAIXA GERAL	1-9	Nota 15675 - PREFEITURA MUNICIPAL DE NOVA AURORA	589/5977962	190,34	0,00
3	311020001 RECEITA COM SERVIÇOS PRESTADOS	203-8	Nota 15675 - PREFEITURA MUNICIPAL DE NOVA AURORA	589/5977962	0,00	190,34
3	111010001 CAIXA GERAL	1-9	Nota 15676 - PREFEITURA MUNICIPAL DE NOVA AURORA	589/5977964	380,68	0,00
3	311020001 RECEITA COM SERVIÇOS PRESTADOS	203-8	Nota 15676 - PREFEITURA MUNICIPAL DE NOVA AURORA	589/5977964	0,00	380,68
3	111010001 CAIXA GERAL	1-9	Nota 15677 - PREFEITURA MUNICIPAL DE NOVA AURORA	589/5977966	190,34	0,00
3	311020001 RECEITA COM SERVIÇOS PRESTADOS	203-8	Nota 15677 - PREFEITURA MUNICIPAL DE NOVA AURORA	589/5977966	0,00	190,34
3	111010001 CAIXA GERAL	1-9	Nota 15678 - PREFEITURA MUNICIPAL DE NOVA AURORA	589/5977968	190,34	0,00
3	311020001 RECEITA COM SERVIÇOS PRESTADOS	203-8	Nota 15678 - PREFEITURA MUNICIPAL DE NOVA AURORA	589/5977968	0,00	190,34
3	111010001 CAIXA GERAL	1-9	Nota 15679 - PREFEITURA MUNICIPAL DE NOVA AURORA	589/5977970	190,34	0,00
3	311020001 RECEITA COM SERVIÇOS PRESTADOS	203-8	Nota 15679 - PREFEITURA MUNICIPAL DE NOVA AURORA	589/5977970	0,00	190,34
3	111010001 CAIXA GERAL	1-9	Nota 15680 - PREFEITURA MUNICIPAL DE NOVA AURORA	589/5977972	190,34	0,00
3	311020001 RECEITA COM SERVIÇOS PRESTADOS	203-8	Nota 15680 - PREFEITURA MUNICIPAL DE NOVA AURORA	589/5977972	0,00	190,34
3	111010001 CAIXA GERAL	1-9	Nota 15681 - PREFEITURA MUNICIPAL DE NOVA AURORA	589/5977974	190,34	0,00
3	311020001 RECEITA COM SERVIÇOS PRESTADOS	203-8	Nota 15681 - PREFEITURA MUNICIPAL DE NOVA AURORA	589/5977974	0,00	190,34
3	111010001 CAIXA GERAL	1-9	Nota 15682 - PREFEITURA MUNICIPAL DE NOVA AURORA	589/5977976	380,68	0,00
3	311020001 RECEITA COM SERVIÇOS PRESTADOS	203-8	Nota 15682 - PREFEITURA MUNICIPAL DE NOVA AURORA	589/5977976	0,00	380,68
3	111010001 CAIXA GERAL	1-9	Nota 15683 - PREFEITURA MUNICIPAL DE NOVA AURORA	589/5977978	1.903,40	0,00
3	311020001 RECEITA COM SERVIÇOS PRESTADOS	203-8	Nota 15683 - PREFEITURA MUNICIPAL DE NOVA AURORA	589/5977978	0,00	1.903,40
3	111010001 CAIXA GERAL	1-9	Nota 15684 - PREFEITURA MUNICIPAL DE NOVA AURORA	589/5977980	571,02	0,00
3	311020001 RECEITA COM SERVIÇOS PRESTADOS	203-8	Nota 15684 - PREFEITURA MUNICIPAL DE NOVA AURORA	589/5977980	0,00	571,02
3	111010001 CAIXA GERAL	1-9	Nota 15685 - PREFEITURA MUNICIPAL DE NOVA AURORA	589/5977982	190,34	0,00
3	311020001 RECEITA COM SERVIÇOS PRESTADOS	203-8	Nota 15685 - PREFEITURA MUNICIPAL DE NOVA AURORA	589/5977982	0,00	190,34
3	111010001 CAIXA GERAL	1-9	Nota 15686 - PREFEITURA MUNICIPAL DE IGUATU	589/5977984	1.592,00	0,00
3	311020001 RECEITA COM SERVIÇOS PRESTADOS	203-8	Nota 15686 - PREFEITURA MUNICIPAL DE IGUATU	589/5977984	0,00	1.592,00
3	111010001 CAIXA GERAL	1-9	Nota 15687 - MUNICIPIO DE ITAPEJARA D'OESTE (730)	589/5977986	1.790,00	0,00
3	311020001 RECEITA COM SERVIÇOS PRESTADOS	203-8	Nota 15687 - MUNICIPIO DE ITAPEJARA D'OESTE (730)	589/5977986	0,00	1.790,00
3	111010001 CAIXA GERAL	1-9	Nota 15688 - MUNICIPIO DE MARECHAL CANDIDO RONDON	589/5977988	8.869,62	0,00

*[Handwritten signature]*

*[Handwritten signature]*

CNPJ: 10.786.517/0001-01

Consolidação: Empresa Período: 01/01/2022 a 31/12/2022

Mês/Ano: 02/2022

Dia	Conta	Red.	Histórico	Lote/Lcto	Débito	Crédito
3	311020001 RECEITA COM SERVIÇOS PRESTADOS	203-8	Nota 15688 - MUNICIPIO DE MARECHAL CANDIDO RONDON	589/5977989	0,00	9.334,00
3	312020004 (-) ISSQN	210-0	Nota 15688 - MUNICIPIO DE MARECHAL CANDIDO RONDON	589/5977990	464,38	0,00
3	311010001 REVENDA DE MERCADORIAS	200-3	Nota 4771 - BZS INFORMATICA LTDA. - ME	589/5978428	0,00	50,00
3	111010001 CAIXA GERAL	1-9	Nota 4771 - BZS INFORMATICA LTDA. - ME	589/5978429	50,00	0,00
3	293030001 REMESSA DE BEM DE MERCADORIA PARA COMODATO	543-6	Nota 4772 - PREFEITURA DO MUNICIPIO DE TOLEDO	589/5978430	0,00	3.000,00
3	193030001 REMESSA DE BEM DE MERCADORIA PARA COMODATO	542-8	Nota 4772 - PREFEITURA DO MUNICIPIO DE TOLEDO	589/5978431	3.000,00	0,00
3	421030023 MATERIAL DE USO E CONSUMO	293-3	Nota 35798 - CAMARGO COFFEE MAQUINAS DE CAFE ESPRESSO	590/5979082	230,00	0,00
3	211010032 CAMARGO VENDING LTDA	590-8	Nota 35798 - CAMARGO COFFEE MAQUINAS DE CAFE ESPRESSO	590/5979082	0,00	230,00
3	111020002 BANCO DO BRASIL SA	3-5	DEPOSITO - EFETUADO MES 02/22	627/6176156	2.189,00	0,00
3	111010001 CAIXA GERAL	1-9	DEPOSITO - EFETUADO MES 02/22	627/6176156	0,00	2.189,00
3	111020002 BANCO DO BRASIL SA	3-5	DEPOSITO - EFETUADO MES 02/22	627/6176157	7.955,00	0,00
3	111010001 CAIXA GERAL	1-9	DEPOSITO - EFETUADO MES 02/22	627/6176157	0,00	7.955,00
3	111020002 BANCO DO BRASIL SA	3-5	DEPOSITO - EFETUADO MES 02/22	627/6176158	1.365,00	0,00
3	111010001 CAIXA GERAL	1-9	DEPOSITO - EFETUADO MES 02/22	627/6176158	0,00	1.365,00
3	111020002 BANCO DO BRASIL SA	3-5	DEPOSITO - EFETUADO MES 02/22	627/6176159	780,00	0,00
3	111010001 CAIXA GERAL	1-9	DEPOSITO - EFETUADO MES 02/22	627/6176159	0,00	780,00
3	111020002 BANCO DO BRASIL SA	3-5	DEPOSITO - EFETUADO MES 02/22	627/6176160	780,00	0,00
3	111010001 CAIXA GERAL	1-9	DEPOSITO - EFETUADO MES 02/22	627/6176160	0,00	780,00
3	423010001 COMISSÕES BANCÁRIAS	312-3	BANCO JUROS E COMISSOES 02/22	627/6176161	5,00	0,00
3	111020002 BANCO DO BRASIL SA	3-5	BANCO JUROS E COMISSOES 02/22	627/6176161	0,00	5,00
3	111030002 APLICAÇÃO - BANCO DO BRASIL SA	8-6	APLICAÇÃO FINANCEIRA 02/22	627/6176162	13.064,00	0,00
3	111020002 BANCO DO BRASIL SA	3-5	APLICAÇÃO FINANCEIRA 02/22	627/6176162	0,00	13.064,00
3	11020006 SICREDI	568-1	DEPOSITO - EFETUADO MES 02/22	628/6178983	381,70	0,00
3	111010001 CAIXA GERAL	1-9	DEPOSITO - EFETUADO MES 02/22	628/6178983	0,00	381,70
3	111020006 SICREDI	568-1	DEPOSITO - EFETUADO MES 02/22	628/6178984	3.745,05	0,00
3	111010001 CAIXA GERAL	1-9	DEPOSITO - EFETUADO MES 02/22	628/6178984	0,00	3.745,05
3	423010001 COMISSÕES BANCÁRIAS	312-3	BANCO JUROS E COMISSOES 02/22	628/6178985	3,96	0,00
3	111020006 SICREDI	568-1	BANCO JUROS E COMISSOES 02/22	628/6178985	0,00	3,96
3	423010001 COMISSÕES BANCÁRIAS	312-3	BANCO JUROS E COMISSOES 02/22	628/6178986	1,32	0,00
3	111020006 SICREDI	568-1	BANCO JUROS E COMISSOES 02/22	628/6178986	0,00	1,32
3	423010001 COMISSÕES BANCÁRIAS	312-3	BANCO JUROS E COMISSOES 02/22	628/6178987	9,76	0,00
3	111020006 SICREDI	568-1	BANCO JUROS E COMISSOES 02/22	628/6178987	0,00	9,76
3	423010001 COMISSÕES BANCÁRIAS	312-3	BANCO JUROS E COMISSOES 02/22	628/6178988	4,88	0,00
3	111020006 SICREDI	568-1	BANCO JUROS E COMISSOES 02/22	628/6178988	0,00	4,88
3	111020007 SICOOB	597-5	DEPOSITO - EFETUADO MES 02/22	629/6180792	1.200,00	0,00
3	111010001 CAIXA GERAL	1-9	DEPOSITO - EFETUADO MES 02/22	629/6180792	0,00	1.200,00
3	423010001 COMISSÕES BANCÁRIAS	312-3	BANCO JUROS E COMISSOES 02/22	629/6180793	1,90	0,00
3	111020007 SICOOB	597-5	BANCO JUROS E COMISSOES 02/22	629/6180793	0,00	1,90
<b>Total do Dia:</b>					<b>53.954,13</b>	<b>53.954,13</b>
4	111010001 CAIXA GERAL	1-9	Nota 15690 - MUNICIPIO DE MARECHAL CANDIDO RONDON	589/5977991	682,28	0,00
4	311020001 RECEITA COM SERVIÇOS PRESTADOS	203-8	Nota 15690 - MUNICIPIO DE MARECHAL CANDIDO RONDON	589/5977992	0,00	718,00
4	312020004 (-) ISSQN	210-0	Nota 15690 - MUNICIPIO DE MARECHAL CANDIDO RONDON	589/5977993	35,72	0,00
4	111010001 CAIXA GERAL	1-9	Nota 15691 - MUNICIPIO DE ASSIS CHATEAUBRIAND	589/5977994	210,00	0,00
4	311020001 RECEITA COM SERVIÇOS PRESTADOS	203-8	Nota 15691 - MUNICIPIO DE ASSIS CHATEAUBRIAND	589/5977994	0,00	210,00
4	111010001 CAIXA GERAL	1-9	Nota 15692 - MUNICIPIO DE ASSIS CHATEAUBRIAND	589/5977996	210,00	0,00
4	311020001 RECEITA COM SERVIÇOS PRESTADOS	203-8	Nota 15692 - MUNICIPIO DE ASSIS CHATEAUBRIAND	589/5977996	0,00	210,00
4	111010001 CAIXA GERAL	1-9	Nota 15693 - MUNICIPIO DE ASSIS CHATEAUBRIAND	589/5977998	210,00	0,00
4	311020001 RECEITA COM SERVIÇOS PRESTADOS	203-8	Nota 15693 - MUNICIPIO DE ASSIS CHATEAUBRIAND	589/5977998	0,00	210,00
4	111010001 CAIXA GERAL	1-9	Nota 15694 - MUNICIPIO DE ASSIS CHATEAUBRIAND	589/5978000	210,00	0,00
4	311020001 RECEITA COM SERVIÇOS PRESTADOS	203-8	Nota 15694 - MUNICIPIO DE ASSIS CHATEAUBRIAND	589/5978000	0,00	210,00
4	111010001 CAIXA GERAL	1-9	Nota 15695 - MUNICIPIO DE ASSIS CHATEAUBRIAND	589/5978002	1.470,00	0,00
4	311020001 RECEITA COM SERVIÇOS PRESTADOS	203-8	Nota 15695 - MUNICIPIO DE ASSIS CHATEAUBRIAND	589/5978002	0,00	1.470,00
4	111010001 CAIXA GERAL	1-9	Nota 15696 - MUNICIPIO DE ASSIS CHATEAUBRIAND	589/5978004	420,00	0,00
4	311020001 RECEITA COM SERVIÇOS PRESTADOS	203-8	Nota 15696 - MUNICIPIO DE ASSIS CHATEAUBRIAND	589/5978004	0,00	420,00
4	111010001 CAIXA GERAL	1-9	Nota 15697 - MUNICIPIO DE ASSIS CHATEAUBRIAND	589/5978006	840,00	0,00
4	311020001 RECEITA COM SERVIÇOS PRESTADOS	203-8	Nota 15697 - MUNICIPIO DE ASSIS CHATEAUBRIAND	589/5978006	0,00	840,00
4	111010001 CAIXA GERAL	1-9	Nota 15698 - MUNICIPIO DE LINDOESTE	589/5978008	1.260,00	0,00
4	311020001 RECEITA COM SERVIÇOS PRESTADOS	203-8	Nota 15698 - MUNICIPIO DE LINDOESTE	589/5978008	0,00	1.260,00
4	111010001 CAIXA GERAL	1-9	Nota 15699 - PREFEITURA MUNICIPAL DE CATANDUVAS	589/5978010	597,00	0,00
4	311020001 RECEITA COM SERVIÇOS PRESTADOS	203-8	Nota 15699 - PREFEITURA MUNICIPAL DE CATANDUVAS	589/5978010	0,00	597,00
4	111010001 CAIXA GERAL	1-9	Nota 15700 - PREFEITURA MUNICIPAL DE CATANDUVAS	589/5978012	199,00	0,00
4	311020001 RECEITA COM SERVIÇOS PRESTADOS	203-8	Nota 15700 - PREFEITURA MUNICIPAL DE CATANDUVAS	589/5978012	0,00	199,00
4	111010001 CAIXA GERAL	1-9	Nota 15701 - MUNICIPIO DE PINHAL DO SAO BENTO	589/5978014	179,00	0,00
4	311020001 RECEITA COM SERVIÇOS PRESTADOS	203-8	Nota 15701 - MUNICIPIO DE PINHAL DO SAO BENTO	589/5978014	0,00	179,00
4	111010001 CAIXA GERAL	1-9	Nota 15702 - MUNICIPIO DE PINHAL DO SAO BENTO	589/5978016	537,00	0,00
4	311020001 RECEITA COM SERVIÇOS PRESTADOS	203-8	Nota 15702 - MUNICIPIO DE PINHAL DO SAO BENTO	589/5978016	0,00	537,00
4	111010001 CAIXA GERAL	1-9	Nota 15703 - MUNICIPIO DE PINHAL DO SAO BENTO	589/5978018	179,00	0,00
4	311020001 RECEITA COM SERVIÇOS PRESTADOS	203-8	Nota 15703 - MUNICIPIO DE PINHAL DO SAO BENTO	589/5978018	0,00	179,00
4	111010001 CAIXA GERAL	1-9	Nota 15704 - MUNICIPIO DE PINHAL DO SAO BENTO	589/5978020	179,00	0,00
4	311020001 RECEITA COM SERVIÇOS PRESTADOS	203-8	Nota 15704 - MUNICIPIO DE PINHAL DO SAO BENTO	589/5978020	0,00	179,00
4	111010001 CAIXA GERAL	1-9	Nota 15705 - MUNICIPIO DE PINHAL DO SAO BENTO	589/5978022	179,00	0,00
4	311020001 RECEITA COM SERVIÇOS PRESTADOS	203-8	Nota 15705 - MUNICIPIO DE PINHAL DO SAO BENTO	589/5978022	0,00	179,00
4	111010001 CAIXA GERAL	1-9	Nota 15706 - MUNICIPIO DE CAPANEMA (652)	589/5978024	4.654,00	0,00
4	311020001 RECEITA COM SERVIÇOS PRESTADOS	203-8	Nota 15706 - MUNICIPIO DE CAPANEMA (652)	589/5978024	0,00	4.654,00
4	311010001 REVENDA DE MERCADORIAS	200-3	Nota 4774 - HOSPEDARE RESTAURANTE E HOSPEDAGEM	589/5978434	0,00	45,00

*[Handwritten signature]*

*[Handwritten signature]*

CNPJ: 10.786.517/0001-01

Consolidação: Empresa

Período: 01/01/2022 a 31/12/2022

Mês/Ano: 02/2022

Dia	Conta	Red.	Histórico	Lote/Lcto	Débito	Crédito
4	111010001 CAIXA GERAL	1-9	LTDA Nota 4774 - HOSPEDARE RESTAURANTE E HOSPEDAGEM	589/5978435	45,00	0,00
4	421030023 MATERIAL DE USO E CONSUMO	293-3	LTDA Nota 175706 - COOP. DE ELETRIF. E DESENV. ECONOMICO	590/5979111	288,65	0,00
4	111010001 CAIXA GERAL	1-9	Nota 175706 - COOP. DE ELETRIF. E DESENV. ECONOMICO	590/5979112	0,00	274,25
4	313010003 DESCONTOS FINANCEIROS OBTIDOS	215-1	Nota 175706 - COOP. DE ELETRIF. E DESENV. ECONOMICO	590/5979113	0,00	14,40
4	211010031 ELETRICA COSTA OESTE	589-4	DUPLICATA - PGTO N. 34912 - 1/2	0/5986251	221,63	0,00
4	111010001 CAIXA GERAL	1-9	DUPLICATA - PGTO N. 34912 - 1/2	0/5986251	0,00	221,63
4	111020002 BANCO DO BRASIL SA	3-5	DEPOSITO - EFETUADO MES 02/22	627/6176163	190,00	0,00
4	111010001 CAIXA GERAL	1-9	DEPOSITO - EFETUADO MES 02/22	627/6176163	0,00	190,00
4	111020002 BANCO DO BRASIL SA	3-5	DEPOSITO - EFETUADO MES 02/22	627/6176164	1.393,00	0,00
4	111010001 CAIXA GERAL	1-9	DEPOSITO - EFETUADO MES 02/22	627/6176164	0,00	1.393,00
4	111020002 BANCO DO BRASIL SA	3-5	DEPOSITO - EFETUADO MES 02/22	627/6176165	3.781,00	0,00
4	111010001 CAIXA GERAL	1-9	DEPOSITO - EFETUADO MES 02/22	627/6176165	0,00	3.781,00
4	111020002 BANCO DO BRASIL SA	3-5	DEPOSITO - EFETUADO MES 02/22	627/6176166	6.542,60	0,00
4	111010001 CAIXA GERAL	1-9	DEPOSITO - EFETUADO MES 02/22	627/6176166	0,00	6.542,60
4	111020002 BANCO DO BRASIL SA	3-5	DEPOSITO - EFETUADO MES 02/22	627/6176167	6.542,60	0,00
4	111010001 CAIXA GERAL	1-9	DEPOSITO - EFETUADO MES 02/22	627/6176167	0,00	6.542,60
4	111020002 BANCO DO BRASIL SA	3-5	DEPOSITO - EFETUADO MES 02/22	627/6176168	1.705,70	0,00
4	111010001 CAIXA GERAL	1-9	DEPOSITO - EFETUADO MES 02/22	627/6176168	0,00	1.705,70
4	111020002 BANCO DO BRASIL SA	3-5	DEPOSITO - EFETUADO MES 02/22	627/6176169	1.705,70	0,00
4	111010001 CAIXA GERAL	1-9	DEPOSITO - EFETUADO MES 02/22	627/6176169	0,00	1.705,70
4	111020002 BANCO DO BRASIL SA	3-5	DEPOSITO - EFETUADO MES 02/22	627/6176170	2.630,40	0,00
4	111010001 CAIXA GERAL	1-9	DEPOSITO - EFETUADO MES 02/22	627/6176170	0,00	2.630,40
4	111020002 BANCO DO BRASIL SA	3-5	DEPOSITO - EFETUADO MES 02/22	627/6176171	1.240,00	0,00
4	111010001 CAIXA GERAL	1-9	DEPOSITO - EFETUADO MES 02/22	627/6176171	0,00	1.240,00
4	111020002 BANCO DO BRASIL SA	3-5	DEPOSITO - EFETUADO MES 02/22	627/6176172	248,00	0,00
4	111010001 CAIXA GERAL	1-9	DEPOSITO - EFETUADO MES 02/22	627/6176172	0,00	248,00
4	111020002 BANCO DO BRASIL SA	3-5	DEPOSITO - EFETUADO MES 02/22	627/6176173	496,00	0,00
4	111010001 CAIXA GERAL	1-9	DEPOSITO - EFETUADO MES 02/22	627/6176173	0,00	496,00
4	111020002 BANCO DO BRASIL SA	3-5	DEPOSITO - EFETUADO MES 02/22	627/6176174	14.384,00	0,00
4	111010001 CAIXA GERAL	1-9	DEPOSITO - EFETUADO MES 02/22	627/6176174	0,00	14.384,00
4	111020002 BANCO DO BRASIL SA	3-5	DEPOSITO - EFETUADO MES 02/22	627/6176175	248,00	0,00
4	111010001 CAIXA GERAL	1-9	DEPOSITO - EFETUADO MES 02/22	627/6176175	0,00	248,00
4	111020002 BANCO DO BRASIL SA	3-5	SAQUE C/ CARTAO 02/22	627/6176176	269,99	0,00
4	111030002 APLICAÇÃO - BANCO DO BRASIL SA	8-6	SAQUE C/ CARTAO 02/22	627/6176176	0,00	269,99
4	111030002 APLICAÇÃO - BANCO DO BRASIL SA	8-6	APLICAÇÃO FINANCEIRA 02/22	627/6176177	38.206,61	0,00
4	111020002 BANCO DO BRASIL SA	3-5	APLICAÇÃO FINANCEIRA 02/22	627/6176177	0,00	38.206,61
4	111020006 SICREDI	568-1	DEPOSITO - EFETUADO MES 02/22	628/6178989	517,38	0,00
4	111010001 CAIXA GERAL	1-9	DEPOSITO - EFETUADO MES 02/22	628/6178989	0,00	517,38
4	111020006 SICREDI	568-1	DEPOSITO - EFETUADO MES 02/22	628/6178990	259,90	0,00
4	111010001 CAIXA GERAL	1-9	DEPOSITO - EFETUADO MES 02/22	628/6178990	0,00	259,90
4	111020006 SICREDI	568-1	SAQUE C/ CARTAO 02/22	628/6178991	221,63	0,00
4	111010001 CAIXA GERAL	1-9	SAQUE C/ CARTAO 02/22	628/6178991	0,00	221,63
4	111020006 SICREDI	568-1	SAQUE C/ CARTAO 02/22	628/6178992	1.066,00	0,00
4	111010001 CAIXA GERAL	1-9	SAQUE C/ CARTAO 02/22	628/6178992	0,00	1.066,00
4	111020006 SICREDI	568-1	SAQUE C/ CARTAO 02/22	628/6178993	3.200,70	0,00
4	111010001 CAIXA GERAL	1-9	SAQUE C/ CARTAO 02/22	628/6178993	0,00	3.200,70
4	213010008 PENSÃO ALIMENTICIA DE EMPREGADO A PAGAR	695-5	PGTO PENSÃO ALIM. MÊS 01/22 - AFONSO NASCIMENTO	628/6178994	370,00	0,00
4	111020006 SICREDI	568-1	PGTO PENSÃO ALIM. MÊS 01/22 - AFONSO NASCIMENTO	628/6178994	0,00	370,00
4	423010001 COMISSÕES BANCÁRIAS	312-3	BANCO JUROS E COMISSOES 02/22	628/6178995	9,76	0,00
4	111020006 SICREDI	568-1	BANCO JUROS E COMISSOES 02/22	628/6178995	0,00	9,76
4	423010001 COMISSÕES BANCÁRIAS	312-3	BANCO JUROS E COMISSOES 02/22	628/6178996	2,44	0,00
4	111020006 SICREDI	568-1	BANCO JUROS E COMISSOES 02/22	628/6178996	0,00	2,44
4	111010001 CAIXA GERAL	1-9	SAQUE C/ CARTAO 02/22	629/6180794	2.932,07	0,00
4	111020007 SICOOB	597-5	SAQUE C/ CARTAO 02/22	629/6180794	0,00	2.932,07
4	111020007 SICOOB	597-5	DEPOSITO - EFETUADO MES 02/22	629/6180795	274,65	0,00
4	111010001 CAIXA GERAL	1-9	DEPOSITO - EFETUADO MES 02/22	629/6180795	0,00	274,65
4	423010001 COMISSÕES BANCÁRIAS	312-3	BANCO JUROS E COMISSOES 02/22	629/6180796	7,60	0,00
4	111020007 SICOOB	597-5	BANCO JUROS E COMISSOES 02/22	629/6180796	0,00	7,60
6	21030028 SERVIÇO DE TERCEIROS (PJ)	298-4	Nota 10314 - CONSULTORIO PONTO COM LTDA	590/5979147	250,00	0,00
6	111010001 CAIXA GERAL	1-9	Nota 10314 - CONSULTORIO PONTO COM LTDA	590/5979147	0,00	250,00
7	111010001 CAIXA GERAL	1-9	Nota 15707 - RIMA-RONDON IMPLEMENTOS E MÁQ. AGRÍCOLAS	589/5978026	72,00	0,00
7	311020001 RECEITA COM SERVIÇOS PRESTADOS	203-8	Nota 15707 - RIMA-RONDON IMPLEMENTOS E MÁQ. AGRÍCOLAS	589/5978026	0,00	72,00
7	111010001 CAIXA GERAL	1-9	Nota 15708 - AGROPECUARIA NOVA LARANJEIRAS LTDA	589/5978028	72,00	0,00
7	311020001 RECEITA COM SERVIÇOS PRESTADOS	203-8	Nota 15708 - AGROPECUARIA NOVA LARANJEIRAS LTDA	589/5978028	0,00	72,00
7	111010001 CAIXA GERAL	1-9	Nota 15709 - MUNICIPIO DE MARECHAL CANDIDO RONDON	589/5978030	341,14	0,00
7	311020001 RECEITA COM SERVIÇOS PRESTADOS	203-8	Nota 15709 - MUNICIPIO DE MARECHAL CANDIDO RONDON	589/5978031	0,00	359,00
7	312020004 (-) ISSQN	210-0	Nota 15709 - MUNICIPIO DE MARECHAL CANDIDO RONDON	589/5978032	17,86	0,00
7	111010001 CAIXA GERAL	1-9	Nota 4776 - UNIVERSO COMERCIO DE COMPUTADORES LTDA -	589/5978438	0,00	35,00
7	293030001 REMESSA DE BEM DE MERCADORIA PARA COMODATO	543-6	Nota 4776 - UNIVERSO COMERCIO DE COMPUTADORES LTDA -	589/5978439	35,00	0,00
7	193030001 REMESSA DE BEM DE MERCADORIA PARA COMODATO	543-6	Nota 4778 - MUNICIPIO DE CAPANEMA (652)	589/5978440	0,00	18.000,00
7	293030001 REMESSA DE BEM DE MERCADORIA PARA COMODATO	542-8	Nota 4778 - MUNICIPIO DE CAPANEMA (652)	589/5978441	18.000,00	0,00
7	193030001 REMESSA DE BEM DE MERCADORIA PARA COMODATO	543-6	Nota 4779 - LOUGAS PIRES DE CARVALHO (1307)	589/5978446	0,00	800,00
7	293030001 REMESSA DE BEM DE MERCADORIA PARA COMODATO	542-8	Nota 4779 - LOUGAS PIRES DE CARVALHO (1307)	589/5978447	800,00	0,00
7	311010001 REVENDA DE MERCADORIAS	200-3	Nota 4780 - J E DREHMER E CIA LTDA	589/5978448	0,00	45,00
7	111010001 CAIXA GERAL	1-9	Nota 4780 - J E DREHMER E CIA LTDA	589/5978449	45,00	0,00
7	293030001 REMESSA DE BEM DE MERCADORIA PARA COMODATO	543-6	Nota 4781 - MUNICIPIO DE CORBELIA	589/5978454	0,00	2.000,00
7	193030001 REMESSA DE BEM DE MERCADORIA PARA COMODATO	542-8	Nota 4781 - MUNICIPIO DE CORBELIA	589/5978455	2.000,00	0,00

lp

CAA

CNPJ: 10.786.517/0001-01

Consolidação: Empresa

Período: 01/01/2022 a 31/12/2022

Mês/Ano: 02/2022

Dia	Conta	Red.	Histórico	Lote/Lcto	Débito	Crédito
7	293030001	543-6	COMODATO REMESSA DE BEM DE MERCADORIA PARA COMODATO Nota 4777 - MART7 PUBLICIDADE E PROPAGANDA - EIRELI	590/5979062	800,00	0,00
7	193030001	542-8	REMESSA DE BEM DE MERCADORIA PARA COMODATO Nota 4777 - MART7 PUBLICIDADE E PROPAGANDA - EIRELI	590/5979062	0,00	800,00
7	421030023	293-3	MATERIAL DE USO E CONSUMO Nota 7755 - J. N. DE CAMARGO - MANUTENCOES - ME	590/5979114	24,00	0,00
7	111010001	1-9	CAIXA GERAL Nota 7755 - J. N. DE CAMARGO - MANUTENCOES - ME	590/5979114	0,00	24,00
7	421030028	298-4	SERVIÇO DE TERCEIROS (PJ) Nota 713 - J. N. DE CAMARGO - MANUTENCOES - ME	590/5979157	726,00	0,00
7	111010001	1-9	CAIXA GERAL Nota 713 - J. N. DE CAMARGO - MANUTENCOES - ME	590/5979157	0,00	726,00
7	211010001	460-0	HENRY EQUIP ELETR. E SIST DUPLICATA - PGTO N. 76801 - 1/2	0/5986252	503,34	0,00
7	111010001	1-9	CAIXA GERAL DUPLICATA - PGTO N. 76801 - 1/2	0/5986252	0,00	503,34
7	211010001	460-0	HENRY EQUIP ELETR. E SIST DUPLICATA - PGTO N. 76824 - 1/4	0/5986253	940,06	0,00
7	111010001	1-9	CAIXA GERAL DUPLICATA - PGTO N. 76824 - 1/4	0/5986253	0,00	940,06
7	211010194	714-5	JBTI ENGENHARIA E TECNOLOGIA DA INFORMAC DUPLICATA - PGTO N. 117	0/5986254	2.200,00	0,00
7	111010001	1-9	CAIXA GERAL DUPLICATA - PGTO N. 117	0/5986254	0,00	2.200,00
7	211010195	715-3	CONTROLID INDUSTRIA E COMERCIO DE HARDWA DUPLICATA - PGTO N. 102776 - 1/2	0/5986255	550,92	0,00
7	111010001	1-9	CAIXA GERAL DUPLICATA - PGTO N. 102776 - 1/2	0/5986255	0,00	550,92
7	211010035	593-2	BOLSA DE LICITACOES E LEILÕES DO BRASIL DUPLICATA - PGTO N. 208268	0/5986256	600,00	0,00
7	111010001	1-9	CAIXA GERAL DUPLICATA - PGTO N. 208268	0/5986256	0,00	600,00
7	211010185	685-8	SABKA PRESTACAO DE SERVICOS AUTOMOTIVOS DUPLICATA - PGTO N. 2808/60641 - 3/5	0/5986259	227,80	0,00
7	211010010	530-4	IRMÃOS SABKA LTDA DUPLICATA - PGTO N. 2808/60641 - 3/5	0/5986260	303,76	0,00
7	111010001	1-9	CAIXA GERAL DUPLICATA - PGTO N. 2808/60641 - 3/5	0/5986262	0,00	531,56
7	111010035	593-2	BOLSA DE LICITACOES E LEILÕES DO BRASIL DUPLICATA - PGTO N. 206759 - 01/12	0/5986274	50,00	0,00
7	111010001	1-9	CAIXA GERAL DUPLICATA - PGTO N. 206759 - 01/12	0/5986274	0,00	50,00
7	421030015	285-2	ENERGIA ELÉTRICA ENERGIA ELETRICA PG MES 01/22 - 109183860	0/5989051	550,60	0,00
7	111010001	1-9	CAIXA GERAL ENERGIA ELETRICA PG MES 01/22 - 109183860	0/5989051	0,00	550,60
7	421030015	285-2	ENERGIA ELÉTRICA ENERGIA ELETRICA PG MES 01/22 - 109183835	0/5989062	482,01	0,00
7	111010001	1-9	CAIXA GERAL ENERGIA ELETRICA PG MES 01/22 - 109183835	0/5989062	0,00	482,01
7	421030004	274-7	ASSISTENCIA CONTÁBIL E JURIDICA HONORARIOS PG CFE RECIBO 20854 - 01/22	0/5990114	935,00	0,00
7	111010001	1-9	CAIXA GERAL HONORARIOS PG CFE RECIBO 20854 - 01/22	0/5990114	0,00	935,00
7	213020003	161-9	FGTS - PGTO GUIA MES 01/22	0/5990442	3.978,65	0,00
7	111010001	1-9	CAIXA GERAL FGTS - PGTO GUIA MES 01/22	0/5990442	0,00	3.978,65
7	213010004	156-2	SALARIOS A PAGAR ORDENADOS PGT LIQUIDO MES 01/22 - CASSIANO BONOMO	0/5990709	1.538,82	0,00
7	111010001	1-9	CAIXA GERAL ORDENADOS PGT LIQUIDO MES 01/22 - CASSIANO BONOMO	0/5990709	0,00	1.538,82
7	213010006	158-9	PRO-LABORE A PAGAR PRO-LABORE - PGTO REF MES 01/22 - CARLOS CARDOZO	0/5990710	2.694,88	0,00
7	111010001	1-9	CAIXA GERAL PRO-LABORE - PGTO REF MES 01/22 - CARLOS CARDOZO	0/5990710	0,00	2.694,88
7	213010004	156-2	SALARIOS A PAGAR ORDENADOS PGT LIQUIDO MES 01/22 - EMANUELLE CARODOZO	0/5990711	706,10	0,00
7	111010001	1-9	CAIXA GERAL ORDENADOS PGT LIQUIDO MES 01/22 - EMANUELLE CARODOZO	0/5990711	0,00	706,10
7	213010004	156-2	SALARIOS A PAGAR ORDENADOS PGT LIQUIDO MES 01/22 - JULIO HOLLER	0/5990712	533,84	0,00
7	111010001	1-9	CAIXA GERAL ORDENADOS PGT LIQUIDO MES 01/22 - JULIO HOLLER	0/5990712	0,00	533,84
7	213010004	156-2	SALARIOS A PAGAR ORDENADOS PGT LIQUIDO MES 01/22 - TAISSLENE GIACOMINI	0/5990713	481,53	0,00
7	111010001	1-9	CAIXA GERAL ORDENADOS PGT LIQUIDO MES 01/22 - TAISSLENE GIACOMINI	0/5990713	0,00	481,53
7	213010004	156-2	SALARIOS A PAGAR ORDENADOS PGT LIQUIDO MES 01/22 - ANDRE DE SA	0/5990714	844,26	0,00
7	111010001	1-9	CAIXA GERAL ORDENADOS PGT LIQUIDO MES 01/22 - ANDRE DE SA	0/5990714	0,00	844,26
7	213010004	156-2	SALARIOS A PAGAR ORDENADOS PGT LIQUIDO MES 01/22 - EDUARDO TISCHLER	0/5990715	729,52	0,00
7	111010001	1-9	CAIXA GERAL ORDENADOS PGT LIQUIDO MES 01/22 - EDUARDO TISCHLER	0/5990715	0,00	729,52
7	213010004	156-2	SALARIOS A PAGAR ORDENADOS PGT LIQUIDO MES 01/22 - HELEN DOS SANTOS	0/5990716	493,64	0,00
7	111010001	1-9	CAIXA GERAL ORDENADOS PGT LIQUIDO MES 01/22 - HELEN DOS SANTOS	0/5990716	0,00	493,64
7	213010004	156-2	SALARIOS A PAGAR ORDENADOS PGT LIQUIDO MES 01/22 - GIOVANI SCHEIDT	0/5990717	490,73	0,00
7	111010001	1-9	CAIXA GERAL ORDENADOS PGT LIQUIDO MES 01/22 - GIOVANI SCHEIDT	0/5990717	0,00	490,73
7	213010004	156-2	SALARIOS A PAGAR ORDENADOS PGT LIQUIDO MES 01/22 - YASMIN LOURENÇO	0/5990718	888,02	0,00
7	111010001	1-9	CAIXA GERAL ORDENADOS PGT LIQUIDO MES 01/22 - YASMIN LOURENÇO	0/5990718	0,00	888,02
7	213010004	156-2	SALARIOS A PAGAR ORDENADOS PGT LIQUIDO MES 01/22 - RAFAEL KLEBER	0/5990719	749,14	0,00
7	111010001	1-9	CAIXA GERAL ORDENADOS PGT LIQUIDO MES 01/22 - RAFAEL KLEBER	0/5990719	0,00	749,14
7	213010004	156-2	SALARIOS A PAGAR ORDENADOS PGT LIQUIDO MES 01/22 - EDUARDO SPECK	0/5990720	706,68	0,00
7	111010001	1-9	CAIXA GERAL ORDENADOS PGT LIQUIDO MES 01/22 - EDUARDO SPECK	0/5990720	0,00	706,68
7	213010004	156-2	SALARIOS A PAGAR ORDENADOS PGT LIQUIDO MES 01/22 - DIANELI KLEIN	0/5990721	702,90	0,00
7	111010001	1-9	CAIXA GERAL ORDENADOS PGT LIQUIDO MES 01/22 - DIANELI KLEIN	0/5990721	0,00	702,90
7	213010004	156-2	SALARIOS A PAGAR ORDENADOS PGT LIQUIDO MES 01/22 - FELIPE GISH	0/5990722	691,42	0,00
7	111010001	1-9	CAIXA GERAL ORDENADOS PGT LIQUIDO MES 01/22 - FELIPE GISH	0/5990722	0,00	691,42
7	213010004	156-2	SALARIOS A PAGAR ORDENADOS PGT LIQUIDO MES 01/22 - RICARDO HOLLMANN	0/5990723	1.029,29	0,00
7	111010001	1-9	CAIXA GERAL ORDENADOS PGT LIQUIDO MES 01/22 - RICARDO HOLLMANN	0/5990723	0,00	1.029,29
7	213010004	156-2	SALARIOS A PAGAR ORDENADOS PGT LIQUIDO MES 01/22 - EDUARDO DE SOUZA	0/5990724	749,68	0,00
7	111010001	1-9	CAIXA GERAL ORDENADOS PGT LIQUIDO MES 01/22 - EDUARDO DE SOUZA	0/5990724	0,00	749,68
7	213010004	156-2	SALARIOS A PAGAR ORDENADOS PGT LIQUIDO MES 01/22 - AFONSO NASCIMENTO	0/5990725	280,03	0,00
7	111010001	1-9	CAIXA GERAL ORDENADOS PGT LIQUIDO MES 01/22 - AFONSO NASCIMENTO	0/5990725	0,00	280,03
7	213010004	156-2	SALARIOS A PAGAR ORDENADOS PGT LIQUIDO MES 01/22 - NICOLAS MICHALSKI	0/5990726	370,29	0,00
7	111010001	1-9	CAIXA GERAL ORDENADOS PGT LIQUIDO MES 01/22 - NICOLAS MICHALSKI	0/5990726	0,00	370,29
7	213010004	156-2	SALARIOS A PAGAR ORDENADOS PGT LIQUIDO MES 01/22 - LUAN BOURSCHEID	0/5990727	983,40	0,00
7	111010001	1-9	CAIXA GERAL ORDENADOS PGT LIQUIDO MES 01/22 - LUAN BOURSCHEID	0/5990727	0,00	983,40
7	213010004	156-2	SALARIOS A PAGAR ORDENADOS PGT LIQUIDO MES 01/22 - MARCOS ALBRECHT	0/5990728	929,69	0,00
7	111010001	1-9	CAIXA GERAL ORDENADOS PGT LIQUIDO MES 01/22 - MARCOS ALBRECHT	0/5990728	0,00	929,69
7	213010004	156-2	SALARIOS A PAGAR ORDENADOS PGT LIQUIDO MES 01/22 - TIAGO DA SILVA	0/5990729	706,68	0,00
7	111010001	1-9	CAIXA GERAL ORDENADOS PGT LIQUIDO MES 01/22 - TIAGO DA SILVA	0/5990729	0,00	706,68
7	213010004	156-2	SALARIOS A PAGAR ORDENADOS PGT LIQUIDO MES 01/22 - RODRIGO DOS SANTOS	0/5990730	1.346,07	0,00
7	111010001	1-9	CAIXA GERAL ORDENADOS PGT LIQUIDO MES 01/22 - RODRIGO DOS SANTOS	0/5990730	0,00	1.346,07
7	213010004	156-2	SALARIOS A PAGAR ORDENADOS PGT LIQUIDO MES 01/22 - VANESSA BATISTA	0/5990731	1.732,77	0,00
7	111010001	1-9	CAIXA GERAL ORDENADOS PGT LIQUIDO MES 01/22 - VANESSA BATISTA	0/5990731	0,00	1.732,77
7	421030032	302-6	TAXAS PREFEITURA IPTU/TX DE SERVIÇOS URBANOS 2022 - SALA 601	0/5991835	1.077,02	0,00
7	111010001	1-9	CAIXA GERAL IPTU/TX DE SERVIÇOS URBANOS 2022 - SALA 601	0/5991836	0,00	1.077,02
7	313010003	215-1	DESCONTOS FINANCEIROS OBTIDOS IPTU/TX DE SERVIÇOS URBANOS 2022 - SALA 601	0/5991837	0,00	54,14
7	421030032	302-6	TAXAS PREFEITURA IPTU/TX DE SERVIÇOS URBANOS 2022 - SALA 602	0/5991838	1.077,70	0,00
7	111010001	1-9	CAIXA GERAL IPTU/TX DE SERVIÇOS URBANOS 2022 - SALA 602	0/5991839	0,00	1.077,70
7	313010003	215-1	DESCONTOS FINANCEIROS OBTIDOS IPTU/TX DE SERVIÇOS URBANOS 2022 - SALA 602	0/5991841	0,00	47,91
7	111020002	3-5	BANCO DO BRASIL SA DEPOSITO - EFETUADO MES 02/22	627/6176178	173,00	0,00



CNPJ: 10.786.517/0001-01

Consolidação: Empresa

Período: 01/01/2022 a 31/12/2022

Mês/Ano: 02/2022

Dia	Conta	Red. Histórico	Lote/Lcto	Débito	Crédito
7	111010001 CAIXA GERAL	1-9 DEPOSITO - EFETUADO MES 02/22	627/6176178	0,00	179,00
7	111020002 BANCO DO BRASIL SA	3-5 DEPOSITO - EFETUADO MES 02/22	627/6176179	537,00	0,00
7	111010001 CAIXA GERAL	1-9 DEPOSITO - EFETUADO MES 02/22	627/6176179	0,00	537,00
7	111020002 BANCO DO BRASIL SA	3-5 DEPOSITO - EFETUADO MES 02/22	627/6176180	537,00	0,00
7	111010001 CAIXA GERAL	1-9 DEPOSITO - EFETUADO MES 02/22	627/6176180	0,00	537,00
7	111020002 BANCO DO BRASIL SA	3-5 DEPOSITO - EFETUADO MES 02/22	627/6176181	341,14	0,00
7	111010001 CAIXA GERAL	1-9 DEPOSITO - EFETUADO MES 02/22	627/6176181	0,00	341,14
7	111020002 BANCO DO BRASIL SA	3-5 DEPOSITO - EFETUADO MES 02/22	627/6176182	119,00	0,00
7	111010001 CAIXA GERAL	1-9 DEPOSITO - EFETUADO MES 02/22	627/6176182	0,00	119,00
7	111010001 CAIXA GERAL	1-9 SAQUE C/ CARTAO 02/22	627/6176183	523,10	0,00
7	111020002 BANCO DO BRASIL SA	3-5 SAQUE C/ CARTAO 02/22	627/6176183	0,00	523,10
7	111010001 CAIXA GERAL	1-9 SAQUE C/ CARTAO 02/22	627/6176184	26,00	0,00
7	111020002 BANCO DO BRASIL SA	3-5 SAQUE C/ CARTAO 02/22	627/6176184	0,00	26,00
7	111010001 CAIXA GERAL	1-9 SAQUE C/ CARTAO 02/22	627/6176185	64,00	0,00
7	111020002 BANCO DO BRASIL SA	3-5 SAQUE C/ CARTAO 02/22	627/6176185	0,00	64,00
7	111010001 CAIXA GERAL	1-9 SAQUE C/ CARTAO 02/22	627/6176186	70,00	0,00
7	111020002 BANCO DO BRASIL SA	3-5 SAQUE C/ CARTAO 02/22	627/6176186	0,00	70,00
7	111010001 CAIXA GERAL	1-9 SAQUE C/ CARTAO 02/22	627/6176187	50,00	0,00
7	111020002 BANCO DO BRASIL SA	3-5 SAQUE C/ CARTAO 02/22	627/6176187	0,00	50,00
7	111010001 CAIXA GERAL	1-9 SAQUE C/ CARTAO 02/22	627/6176188	250,00	0,00
7	111020002 BANCO DO BRASIL SA	3-5 SAQUE C/ CARTAO 02/22	627/6176188	0,00	250,00
7	111010001 CAIXA GERAL	1-9 SAQUE C/ CARTAO 02/22	627/6176189	3.978,65	0,00
7	111020002 BANCO DO BRASIL SA	3-5 SAQUE C/ CARTAO 02/22	627/6176189	0,00	3.978,65
7	111010001 CAIXA GERAL	1-9 SAQUE C/ CARTAO 02/22	627/6176190	987,13	0,00
7	111020002 BANCO DO BRASIL SA	3-5 SAQUE C/ CARTAO 02/22	627/6176190	0,00	987,13
7	111010001 CAIXA GERAL	1-9 SAQUE C/ CARTAO 02/22	627/6176191	600,00	0,00
7	111020002 BANCO DO BRASIL SA	3-5 SAQUE C/ CARTAO 02/22	627/6176191	0,00	600,00
7	111010001 CAIXA GERAL	1-9 SAQUE C/ CARTAO 02/22	627/6176192	50,00	0,00
7	111020002 BANCO DO BRASIL SA	3-5 SAQUE C/ CARTAO 02/22	627/6176192	0,00	50,00
7	111010001 CAIXA GERAL	1-9 SAQUE C/ CARTAO 02/22	627/6176193	482,01	0,00
7	111020002 BANCO DO BRASIL SA	3-5 SAQUE C/ CARTAO 02/22	627/6176193	0,00	482,01
7	111010001 CAIXA GERAL	1-9 SAQUE C/ CARTAO 02/22	627/6176194	550,60	0,00
7	111020002 BANCO DO BRASIL SA	3-5 SAQUE C/ CARTAO 02/22	627/6176194	0,00	550,60
7	111010001 CAIXA GERAL	1-9 SAQUE C/ CARTAO 02/22	627/6176195	935,00	0,00
7	111020002 BANCO DO BRASIL SA	3-5 SAQUE C/ CARTAO 02/22	627/6176195	0,00	935,00
7	111010001 CAIXA GERAL	1-9 SAQUE C/ CARTAO 02/22	627/6176196	276,00	0,00
7	111020002 BANCO DO BRASIL SA	3-5 SAQUE C/ CARTAO 02/22	627/6176196	0,00	276,00
7	111010001 CAIXA GERAL	1-9 SAQUE C/ CARTAO 02/22	627/6176197	550,92	0,00
7	111020002 BANCO DO BRASIL SA	3-5 SAQUE C/ CARTAO 02/22	627/6176197	0,00	550,92
7	111010001 CAIXA GERAL	1-9 SAQUE C/ CARTAO 02/22	627/6176198	1.400,00	0,00
7	111020002 BANCO DO BRASIL SA	3-5 SAQUE C/ CARTAO 02/22	627/6176198	0,00	1.400,00
7	111010001 CAIXA GERAL	1-9 SAQUE C/ CARTAO 02/22	627/6176199	531,56	0,00
7	111020002 BANCO DO BRASIL SA	3-5 SAQUE C/ CARTAO 02/22	627/6176199	0,00	531,56
7	111010001 CAIXA GERAL	1-9 SAQUE C/ CARTAO 02/22	627/6176200	643,00	0,00
7	111020002 BANCO DO BRASIL SA	3-5 SAQUE C/ CARTAO 02/22	627/6176200	0,00	643,00
7	111010001 CAIXA GERAL	1-9 SAQUE C/ CARTAO 02/22	627/6176201	756,81	0,00
7	111020002 BANCO DO BRASIL SA	3-5 SAQUE C/ CARTAO 02/22	627/6176201	0,00	756,81
7	111010001 CAIXA GERAL	1-9 SAQUE C/ CARTAO 02/22	627/6176202	4.507,30	0,00
7	111020002 BANCO DO BRASIL SA	3-5 SAQUE C/ CARTAO 02/22	627/6176202	0,00	4.507,30
7	111010001 CAIXA GERAL	1-9 SAQUE C/ CARTAO 02/22	627/6176203	503,34	0,00
7	111020002 BANCO DO BRASIL SA	3-5 SAQUE C/ CARTAO 02/22	627/6176203	0,00	503,34
7	111010001 CAIXA GERAL	1-9 SAQUE C/ CARTAO 02/22	627/6176204	189,90	0,00
7	111020002 BANCO DO BRASIL SA	3-5 SAQUE C/ CARTAO 02/22	627/6176204	0,00	189,90
7	111010001 CAIXA GERAL	1-9 SAQUE C/ CARTAO 02/22	627/6176205	234,60	0,00
7	111020002 BANCO DO BRASIL SA	3-5 SAQUE C/ CARTAO 02/22	627/6176205	0,00	234,60
7	111010001 CAIXA GERAL	1-9 SAQUE C/ CARTAO 02/22	627/6176206	940,06	0,00
7	111020002 BANCO DO BRASIL SA	3-5 SAQUE C/ CARTAO 02/22	627/6176206	0,00	940,06
7	111010001 CAIXA GERAL	1-9 SAQUE C/ CARTAO 02/22	627/6176207	2.200,00	0,00
7	111020002 BANCO DO BRASIL SA	3-5 SAQUE C/ CARTAO 02/22	627/6176207	0,00	2.200,00
7	111010001 CAIXA GERAL	1-9 SAQUE C/ CARTAO 02/22	627/6176208	1.022,88	0,00
7	111020002 BANCO DO BRASIL SA	3-5 SAQUE C/ CARTAO 02/22	627/6176208	0,00	1.022,88
7	111010001 CAIXA GERAL	1-9 SAQUE C/ CARTAO 02/22	627/6176209	1.029,79	0,00
7	111020002 BANCO DO BRASIL SA	3-5 SAQUE C/ CARTAO 02/22	627/6176209	0,00	1.029,79
7	111010001 CAIXA GERAL	1-9 SAQUE C/ CARTAO 02/22	627/6176210	163,21	0,00
7	111020002 BANCO DO BRASIL SA	3-5 SAQUE C/ CARTAO 02/22	627/6176210	0,00	163,21
7	111010001 CAIXA GERAL	1-9 SAQUE C/ CARTAO 02/22	627/6176211	163,21	0,00
7	111020002 BANCO DO BRASIL SA	3-5 SAQUE C/ CARTAO 02/22	627/6176211	0,00	163,21
7	111010001 CAIXA GERAL	1-9 SAQUE C/ CARTAO 02/22	627/6176212	97,28	0,00
7	111020002 BANCO DO BRASIL SA	3-5 SAQUE C/ CARTAO 02/22	627/6176212	0,00	97,28
7	111010001 CAIXA GERAL	1-9 SAQUE C/ CARTAO 02/22	627/6176213	5.880,00	0,00
7	111020002 BANCO DO BRASIL SA	3-5 SAQUE C/ CARTAO 02/22	627/6176213	0,00	5.880,00
7	111030009 TITULO DE CAPITALIZAÇÃO - OUROCAP	601-7 OUROCAP - APLICAÇÃO FINANCEIRA 07/36 - 79460	627/6176214	1.000,00	0,00
7	111020002 BANCO DO BRASIL SA	3-5 OUROCAP - APLICAÇÃO FINANCEIRA 07/36 - 79460	627/6176214	0,00	1.000,00
7	111020002 BANCO DO BRASIL SA	3-5 APLICAÇÃO FINANCEIRA - RESGATE 02/22	627/6176215	26.312,81	0,00
7	111030002 APLICAÇÃO - BANCO DO BRASIL SA	8-6 APLICAÇÃO FINANCEIRA - RESGATE 02/22	627/6176215	0,00	26.312,81
7	111020006 SICREDI	568-1 DEPOSITO - EFETUADO MES 02/22	628/6178997	331,80	0,00
7	111010001 CAIXA GERAL	1-9 DEPOSITO - EFETUADO MES 02/22	628/6178997	0,00	331,80
7	111020006 SICREDI	568-1 DEPOSITO - EFETUADO MES 02/22	628/6178998	788,00	0,00
7	111010001 CAIXA GERAL	1-9 DEPOSITO - EFETUADO MES 02/22	628/6178998	0,00	788,00
7	423010001 COMISSÕES BANCÁRIAS	312-3 BANCO JUROS E COMISSOES 02/22	628/6178999	5,28	0,00
7	111020006 SICREDI	568-1 BANCO JUROS E COMISSOES 02/22	628/6178999	0,00	5,28
7	423010001 COMISSÕES BANCÁRIAS	312-3 BANCO JUROS E COMISSOES 02/22	628/6179000	1,32	0,00
7	111020006 SICREDI	568-1 BANCO JUROS E COMISSOES 02/22	628/6179000	0,00	1,32
7	212010009 SICREDI C.P. - CONTRATO Nº C11633147	730-7 EMPRESTIMO - PGTO PARCELA 06/24	628/6179001	2.310,41	0,00
7	111020006 SICREDI	568-1 EMPRESTIMO - PGTO PARCELA 06/24	628/6179001	0,00	2.310,41
7	111020006 SICREDI	568-1 DEPOSITO - EFETUADO MES 02/22	628/6179002	179,99	0,00
7	111010001 CAIXA GERAL	1-9 DEPOSITO - EFETUADO MES 02/22	628/6179002	0,00	179,99
7	423010001 COMISSÕES BANCÁRIAS	312-3 BANCO JUROS E COMISSOES 02/22	628/6179003	31,72	0,00
7	111020006 SICREDI	568-1 BANCO JUROS E COMISSOES 02/22	628/6179003	0,00	31,72
7	423010001 COMISSÕES BANCÁRIAS	312-3 BANCO JUROS E COMISSOES 02/22	628/6179004	41,48	0,00
7	111020006 SICREDI	568-1 BANCO JUROS E COMISSOES 02/22	628/6179004	0,00	41,48
7	111010001 CAIXA GERAL	1-9 SAQUE C/ CARTAO 02/22	629/6180797	77,36	0,00
7	111020007 SICOOB	597-5 SAQUE C/ CARTAO 02/22	629/6180797	0,00	77,36
7	111010001 CAIXA GERAL	1-9 SAQUE C/ CARTAO 02/22	629/6180798	885,01	0,00
7	111020007 SICOOB	597-5 SAQUE C/ CARTAO 02/22	629/6180798	0,00	885,01
7	423010001 COMISSÕES BANCÁRIAS	312-3 BANCO JUROS E COMISSOES 02/22	629/6180799	49,90	0,00
7	111020007 SICOOB	597-5 BANCO JUROS E COMISSOES 02/22	629/6180799	0,00	49,90

Handwritten signatures and initials at the bottom of the page.



CNPJ: 10.786.517/0001-01

Consolidação: Empresa

Período: 01/01/2022 a 31/12/2022

Mês/Ano: 02/2022

Dia	Conta	Red.	Histórico	Lote/Lcto	Débito	Crédito
7	111020007 SICOOB	597-5	DEPOSITO - EFETUADO MES 02/22	629/6180800	299,86	0,00
7	111010001 CAIXA GERAL	1-9	DEPOSITO - EFETUADO MES 02/22	629/6180800	0,00	299,86
7	423010001 COMISSÕES BANCÁRIAS	312-3	BANCO JUROS E COMISSOES 02/22	629/6180801	7,60	0,00
7	111020007 SICOOB	597-5	BANCO JUROS E COMISSOES 02/22	629/6180801	0,00	7,60
7	421030029 TAXAS ASSOCIAÇÃO COMERCIAL	299-2	RECIBO - PGTO RECIBO N. F008/2022 - 01/22	0/6181821	71,50	0,00
7	111010001 CAIXA GERAL	1-9	RECIBO - PGTO RECIBO N. F008/2022 - 01/22	0/6181821	0,00	71,50
7	213010007 CONVÊNIO MÉDICO A PAGAR	588-6	PG DESCONTO CONV. MÉDICO 01/22	0/6181850	1.604,83	0,00
7	111010001 CAIXA GERAL	1-9	PG DESCONTO CONV. MÉDICO 01/22	0/6181850	0,00	1.604,83
7	423020003 JUROS PASSIVOS	317-4	ENCARGOS APROPRIADOS PARCELA 06/24 - C 11633147-6	0/6209326	260,91	0,00
7	212030001 (-) ENCARGOS FINANCEIROS A APROPRIAR	740-4	ENCARGOS APROPRIADOS PARCELA 06/24 - C 11633147-6	0/6209326	0,00	260,91
7	215040001 HDI SEGUROS S.A	576-2	SEGURO PGTO PARCELA Nº 01/10 - PLACA AYC-4098	0/6386710	523,10	0,00
7	111010001 CAIXA GERAL	1-9	SEGURO PGTO PARCELA Nº 01/10 - PLACA AYC-4098	0/6386710	0,00	523,10
<b>Total do Dia:</b>					<b>122.941,61</b>	<b>122.941,61</b>
8	111010001 CAIXA GERAL	1-9	Nota 15710 - Helte Equipamentos Eletricos Eireli	589/5978033	99,90	0,00
8	311020001 RECEITA COM SERVIÇOS PRESTADOS	203-8	Nota 15710 - Helte Equipamentos Eletricos Eireli	589/5978033	0,00	99,90
8	111010001 CAIXA GERAL	1-9	Nota 15711 - PALOTINA.CAMARA MUNICIPAL	589/5978035	172,25	0,00
8	311020001 RECEITA COM SERVIÇOS PRESTADOS	203-8	Nota 15711 - PALOTINA.CAMARA MUNICIPAL	589/5978035	0,00	172,25
8	111010001 CAIXA GERAL	1-9	Nota 15712 - PREFEITURA MUNICIPAL DE PALOTINA	589/5978037	186,70	0,00
8	311020001 RECEITA COM SERVIÇOS PRESTADOS	203-8	Nota 15712 - PREFEITURA MUNICIPAL DE PALOTINA	589/5978037	0,00	186,70
8	111010001 CAIXA GERAL	1-9	Nota 15713 - PREFEITURA MUNICIPAL DE PALOTINA	589/5978039	186,70	0,00
8	311020001 RECEITA COM SERVIÇOS PRESTADOS	203-8	Nota 15713 - PREFEITURA MUNICIPAL DE PALOTINA	589/5978039	0,00	186,70
8	111010001 CAIXA GERAL	1-9	Nota 15714 - PREFEITURA MUNICIPAL DE PALOTINA	589/5978041	186,70	0,00
8	311020001 RECEITA COM SERVIÇOS PRESTADOS	203-8	Nota 15714 - PREFEITURA MUNICIPAL DE PALOTINA	589/5978041	0,00	186,70
8	111010001 CAIXA GERAL	1-9	Nota 15715 - PREFEITURA MUNICIPAL DE PALOTINA	589/5978043	2.240,40	0,00
8	311020001 RECEITA COM SERVIÇOS PRESTADOS	203-8	Nota 15715 - PREFEITURA MUNICIPAL DE PALOTINA	589/5978043	0,00	2.240,40
8	111010001 CAIXA GERAL	1-9	Nota 15716 - PREFEITURA MUNICIPAL DE PALOTINA	589/5978045	1.120,20	0,00
8	311020001 RECEITA COM SERVIÇOS PRESTADOS	203-8	Nota 15716 - PREFEITURA MUNICIPAL DE PALOTINA	589/5978045	0,00	1.120,20
8	111010001 CAIXA GERAL	1-9	Nota 15717 - PREFEITURA MUNICIPAL DE PALOTINA	589/5978047	186,70	0,00
8	311020001 RECEITA COM SERVIÇOS PRESTADOS	203-8	Nota 15717 - PREFEITURA MUNICIPAL DE PALOTINA	589/5978047	0,00	186,70
8	111010001 CAIXA GERAL	1-9	Nota 15719 - PREFEITURA MUNICIPAL DE PALOTINA	589/5978049	2.427,10	0,00
8	311020001 RECEITA COM SERVIÇOS PRESTADOS	203-8	Nota 15719 - PREFEITURA MUNICIPAL DE PALOTINA	589/5978049	0,00	2.427,10
8	111010001 CAIXA GERAL	1-9	Nota 15720 - PREFEITURA MUNICIPAL DE PALOTINA	589/5978051	186,70	0,00
8	311020001 RECEITA COM SERVIÇOS PRESTADOS	203-8	Nota 15720 - PREFEITURA MUNICIPAL DE PALOTINA	589/5978051	0,00	186,70
8	111010001 CAIXA GERAL	1-9	Nota 15721 - PREFEITURA MUNICIPAL DE PALOTINA	589/5978053	186,70	0,00
8	311020001 RECEITA COM SERVIÇOS PRESTADOS	203-8	Nota 15721 - PREFEITURA MUNICIPAL DE PALOTINA	589/5978053	0,00	186,70
8	111010001 CAIXA GERAL	1-9	Nota 15722 - PREFEITURA MUNICIPAL DE PALOTINA	589/5978055	186,70	0,00
8	311020001 RECEITA COM SERVIÇOS PRESTADOS	203-8	Nota 15722 - PREFEITURA MUNICIPAL DE PALOTINA	589/5978055	0,00	186,70
8	311010001 REVENDA DE MERCADORIAS	200-3	Nota 4783 - PREFEITURA MUNIC. DE ENTRE RIOS DO OESTE	589/5978456	0,00	100,00
8	111010001 CAIXA GERAL	1-9	Nota 4783 - PREFEITURA MUNIC. DE ENTRE RIOS DO OESTE	589/5978457	100,00	0,00
8	421030028 SERVIÇO DE TERCEIROS (PJ)	298-4	Nota 8240 - VPP MARCAS E PATENTES LTDA	590/5979145	858,00	0,00
8	111010001 CAIXA GERAL	1-9	Nota 8240 - VPP MARCAS E PATENTES LTDA	590/5979145	0,00	858,00
8	111020002 BANCO DO BRASIL SA	3-5	DEPOSITO - EFETUADO MES 02/22	627/6176216	3.580,00	0,00
8	111010001 CAIXA GERAL	1-9	DEPOSITO - EFETUADO MES 02/22	627/6176216	0,00	3.580,00
8	111020002 BANCO DO BRASIL SA	3-5	DEPOSITO - EFETUADO MES 02/22	627/6176217	1.890,00	0,00
8	111010001 CAIXA GERAL	1-9	DEPOSITO - EFETUADO MES 02/22	627/6176217	0,00	1.890,00
8	111020002 BANCO DO BRASIL SA	3-5	DEPOSITO - EFETUADO MES 02/22	627/6176218	377,65	0,00
8	111010001 CAIXA GERAL	1-9	DEPOSITO - EFETUADO MES 02/22	627/6176218	0,00	377,65
8	111020002 BANCO DO BRASIL SA	3-5	DEPOSITO - EFETUADO MES 02/22	627/6176219	3.470,24	0,00
8	111010001 CAIXA GERAL	1-9	DEPOSITO - EFETUADO MES 02/22	627/6176219	0,00	3.470,24
8	111020002 BANCO DO BRASIL SA	3-5	DEPOSITO - EFETUADO MES 02/22	627/6176220	545,02	0,00
8	111010001 CAIXA GERAL	1-9	DEPOSITO - EFETUADO MES 02/22	627/6176220	0,00	545,02
8	111020002 BANCO DO BRASIL SA	3-5	DEPOSITO - EFETUADO MES 02/22	627/6176221	4.201,81	0,00
8	111010001 CAIXA GERAL	1-9	DEPOSITO - EFETUADO MES 02/22	627/6176221	0,00	4.201,81
8	111020002 BANCO DO BRASIL SA	3-5	DEPOSITO - EFETUADO MES 02/22	627/6176222	1.364,56	0,00
8	111010001 CAIXA GERAL	1-9	DEPOSITO - EFETUADO MES 02/22	627/6176222	0,00	1.364,56
8	111020002 BANCO DO BRASIL SA	3-5	DEPOSITO - EFETUADO MES 02/22	627/6176223	1.262,14	0,00
8	111010001 CAIXA GERAL	1-9	DEPOSITO - EFETUADO MES 02/22	627/6176223	0,00	1.262,14
8	111020002 BANCO DO BRASIL SA	3-5	DEPOSITO - EFETUADO MES 02/22	627/6176224	817,20	0,00
8	111010001 CAIXA GERAL	1-9	DEPOSITO - EFETUADO MES 02/22	627/6176224	0,00	817,20
8	111020002 BANCO DO BRASIL SA	3-5	DEPOSITO - EFETUADO MES 02/22	627/6176225	90,80	0,00
8	111010001 CAIXA GERAL	1-9	DEPOSITO - EFETUADO MES 02/22	627/6176225	0,00	90,80
8	111020002 BANCO DO BRASIL SA	3-5	DEPOSITO - EFETUADO MES 02/22	627/6176226	57,37	0,00
8	111010001 CAIXA GERAL	1-9	DEPOSITO - EFETUADO MES 02/22	627/6176226	0,00	57,37
8	423010001 COMISSÕES BANCÁRIAS	312-3	BANCO JUROS E COMISSOES 02/22	627/6176227	6,46	0,00
8	111020002 BANCO DO BRASIL SA	3-5	BANCO JUROS E COMISSOES 02/22	627/6176227	0,00	6,46
8	111030002 APLICAÇÃO - BANCO DO BRASIL SA	8-6	APLICAÇÃO FINANCEIRA 02/22	627/6176228	17.650,33	0,00
8	111020002 BANCO DO BRASIL SA	3-5	APLICAÇÃO FINANCEIRA 02/22	627/6176228	0,00	17.650,33
8	111010001 CAIXA GERAL	1-9	SAQUE C/ CARTAO 02/22	628/6179005	8.762,32	0,00
8	111020006 SICREDI	568-1	SAQUE C/ CARTAO 02/22	628/6179005	0,00	8.762,32
8	111020006 SICREDI	568-1	DEPOSITO - EFETUADO MES 02/22	628/6179006	460,90	0,00
8	111010001 CAIXA GERAL	1-9	DEPOSITO - EFETUADO MES 02/22	628/6179006	0,00	460,90
8	111020006 SICREDI	568-1	DEPOSITO - EFETUADO MES 02/22	628/6179007	99,00	0,00
8	111010001 CAIXA GERAL	1-9	DEPOSITO - EFETUADO MES 02/22	628/6179007	0,00	99,00
8	423010001 COMISSÕES BANCÁRIAS	312-3	BANCO JUROS E COMISSOES 02/22	628/6179008	1,32	0,00
8	111020006 SICREDI	568-1	BANCO JUROS E COMISSOES 02/22	628/6179008	0,00	1,32
8	423010001 COMISSÕES BANCÁRIAS	312-3	BANCO JUROS E COMISSOES 02/22	628/6179009	1,32	0,00
8	111020006 SICREDI	568-1	BANCO JUROS E COMISSOES 02/22	628/6179009	0,00	1,32
8	111010001 CAIXA GERAL	1-9	SAQUE C/ CARTAO 02/22	628/6179010	80,00	0,00
8	111020006 SICREDI	568-1	SAQUE C/ CARTAO 02/22	628/6179010	0,00	80,00
8	111010001 CAIXA GERAL	1-9	SAQUE C/ CARTAO 02/22	628/6179011	99,00	0,00
8	111020006 SICREDI	568-1	SAQUE C/ CARTAO 02/22	628/6179011	0,00	99,00
8	111010001 CAIXA GERAL	1-9	SAQUE C/ CARTAO 02/22	628/6179012	350,00	0,00
8	111020006 SICREDI	568-1	SAQUE C/ CARTAO 02/22	628/6179012	0,00	350,00
8	111010001 CAIXA GERAL	1-9	SAQUE C/ CARTAO 02/22	628/6179013	700,00	0,00
8	111020006 SICREDI	568-1	SAQUE C/ CARTAO 02/22	628/6179013	0,00	700,00

JK

JK

CNPJ: 10.786.517/0001-01

Consolidação: Empresa

Período: 01/01/2022 a 31/12/2022

Mês/Ano: 02/2022

Dia	Conta	Red.	Histórico	Lote/Lcto	Débito	Crédito
8	111010001 CAIXA GERAL	1-9	SAQUE C/ CARTAO 02/22	628/6179015	350,00	0,00
8	111020006 SICREDI	568-1	SAQUE C/ CARTAO 02/22	628/6179015	0,00	350,00
8	111010001 CAIXA GERAL	1-9	SAQUE C/ CARTAO 02/22	628/6179016	700,00	0,00
8	111020006 SICREDI	568-1	SAQUE C/ CARTAO 02/22	628/6179016	0,00	700,00
8	111010001 CAIXA GERAL	1-9	SAQUE C/ CARTAO 02/22	628/6179017	143,83	0,00
8	111020006 SICREDI	568-1	SAQUE C/ CARTAO 02/22	628/6179017	0,00	143,83
8	423010001 COMISSÕES BANCÁRIAS	312-3	BANCO JUROS E COMISSOES 02/22	628/6179018	7,32	0,00
8	111020006 SICREDI	568-1	BANCO JUROS E COMISSOES 02/22	628/6179018	0,00	7,32
8	423010001 COMISSÕES BANCÁRIAS	312-3	BANCO JUROS E COMISSOES 02/22	628/6179019	2,44	0,00
8	111020006 SICREDI	568-1	BANCO JUROS E COMISSOES 02/22	628/6179019	0,00	2,44
8	111010001 CAIXA GERAL	1-9	SAQUE C/ CARTAO 02/22	629/6180802	123,93	0,00
8	111020007 SICOOB	597-5	SAQUE C/ CARTAO 02/22	629/6180802	0,00	123,93
8	111020007 SICOOB	597-5	DEPOSITO - EFETUADO MES 02/22	629/6180803	1.903,30	0,00
8	111010001 CAIXA GERAL	1-9	DEPOSITO - EFETUADO MES 02/22	629/6180803	0,00	1.903,30
8	423010001 COMISSÕES BANCÁRIAS	312-3	BANCO JUROS E COMISSOES 02/22	629/6180804	32,30	0,00
8	111020007 SICOOB	597-5	BANCO JUROS E COMISSOES 02/22	629/6180804	0,00	32,30
			<b>Total do Dia:</b>		<b>57.455,31</b>	<b>57.455,31</b>
9	421030030 TAXAS E EMOLUMENTOS LEGAIS	300-0	VALOR REF. PGTO TAXA CORPO DE BOMBEIROS	0/5990694	335,28	0,00
9	111010001 CAIXA GERAL	1-9	VALOR REF. PGTO TAXA CORPO DE BOMBEIROS	0/5990694	0,00	335,28
9	111020002 BANCO DO BRASIL SA	3-5	DEPOSITO - EFETUADO MES 02/22	627/6176229	682,28	0,00
9	111010001 CAIXA GERAL	1-9	DEPOSITO - EFETUADO MES 02/22	627/6176229	0,00	682,28
9	111010001 CAIXA GERAL	1-9	SAQUE C/ CARTAO 02/22	627/6176230	15.000,00	0,00
9	111020002 BANCO DO BRASIL SA	3-5	SAQUE C/ CARTAO 02/22	627/6176230	0,00	15.000,00
9	111010001 CAIXA GERAL	1-9	SAQUE C/ CARTAO 02/22	627/6176231	335,28	0,00
9	111020002 BANCO DO BRASIL SA	3-5	SAQUE C/ CARTAO 02/22	627/6176231	0,00	335,28
9	111010001 CAIXA GERAL	1-9	SAQUE C/ CARTAO 02/22	627/6176232	50.000,00	0,00
9	111020002 BANCO DO BRASIL SA	3-5	SAQUE C/ CARTAO 02/22	627/6176232	0,00	50.000,00
9	423010001 COMISSÕES BANCÁRIAS	312-3	BANCO JUROS E COMISSOES 02/22	627/6176233	3,30	0,00
9	111020002 BANCO DO BRASIL SA	3-5	BANCO JUROS E COMISSOES 02/22	627/6176233	0,00	3,30
9	23010001 COMISSÕES BANCÁRIAS	312-3	BANCO JUROS E COMISSOES 02/22	627/6176234	10,00	0,00
9	111020002 BANCO DO BRASIL SA	3-5	BANCO JUROS E COMISSOES 02/22	627/6176234	0,00	10,00
9	111020002 BANCO DO BRASIL SA	3-5	APLICAÇÃO FINANCEIRA - RESGATE 02/22	627/6176235	64.666,30	0,00
9	111030002 APLICAÇÃO - BANCO DO BRASIL SA	8-6	APLICAÇÃO FINANCEIRA - RESGATE 02/22	627/6176235	0,00	64.666,30
9	111020006 SICREDI	568-1	DEPOSITO - EFETUADO MES 02/22	628/6179020	1.613,77	0,00
9	111010001 CAIXA GERAL	1-9	DEPOSITO - EFETUADO MES 02/22	628/6179020	0,00	1.613,77
9	111020006 SICREDI	568-1	DEPOSITO - EFETUADO MES 02/22	628/6179021	2.224,50	0,00
9	111010001 CAIXA GERAL	1-9	DEPOSITO - EFETUADO MES 02/22	628/6179021	0,00	2.224,50
9	423010001 COMISSÕES BANCÁRIAS	312-3	BANCO JUROS E COMISSOES 02/22	628/6179022	1,32	0,00
9	111020006 SICREDI	568-1	BANCO JUROS E COMISSOES 02/22	628/6179022	0,00	1,32
9	111020006 SICREDI	568-1	DEPOSITO - EFETUADO MES 02/22	628/6179023	237,54	0,00
9	111010001 CAIXA GERAL	1-9	DEPOSITO - EFETUADO MES 02/22	628/6179023	0,00	237,54
9	111020006 SICREDI	568-1	APLICAÇÃO FINANCEIRA - RESGATE 02/22	628/6179024	17.099,33	0,00
9	111030006 APLICAÇÃO - SICREDI	569-0	APLICAÇÃO FINANCEIRA - RESGATE 02/22	628/6179024	0,00	17.099,33
9	111020006 SICREDI	568-1	APLICAÇÃO FINANCEIRA - RESGATE 02/22	628/6179025	17.900,67	0,00
9	111030006 APLICAÇÃO - SICREDI	569-0	APLICAÇÃO FINANCEIRA - RESGATE 02/22	628/6179025	0,00	17.900,67
9	111020006 SICREDI	568-1	DEPOSITO - EFETUADO MES 02/22	628/6179026	50.000,00	0,00
9	111010001 CAIXA GERAL	1-9	DEPOSITO - EFETUADO MES 02/22	628/6179026	0,00	50.000,00
9	111010001 CAIXA GERAL	1-9	SAQUE C/ CARTAO 02/22	628/6179027	77.519,82	0,00
9	111020006 SICREDI	568-1	SAQUE C/ CARTAO 02/22	628/6179027	0,00	77.519,82
9	423010001 COMISSÕES BANCÁRIAS	312-3	BANCO JUROS E COMISSOES 02/22	628/6179028	7,32	0,00
9	111020006 SICREDI	568-1	BANCO JUROS E COMISSOES 02/22	628/6179028	0,00	7,32
9	423010001 COMISSÕES BANCÁRIAS	312-3	BANCO JUROS E COMISSOES 02/22	628/6179029	4,88	0,00
9	111020006 SICREDI	568-1	BANCO JUROS E COMISSOES 02/22	628/6179029	0,00	4,88
9	111020007 SICOOB	597-5	DEPOSITO - EFETUADO MES 02/22	629/6180805	1.080,63	0,00
9	111010001 CAIXA GERAL	1-9	DEPOSITO - EFETUADO MES 02/22	629/6180805	0,00	1.080,63
9	423010001 COMISSÕES BANCÁRIAS	312-3	BANCO JUROS E COMISSOES 02/22	629/6180806	20,90	0,00
9	111020007 SICOOB	597-5	BANCO JUROS E COMISSOES 02/22	629/6180806	0,00	20,90
9	423010005 CUSTOS/DESPESAS COM AÇÕES	682-3	Taxa de intermediat/Eo doador LCAM3 2022020200328254830001-1	637/6403115	0,80	0,00
9	111020008 BANCO XP INVESTIMENTOS CCTVM S/A	671-8	Taxa de intermediat/Eo doador LCAM3 2022020200328254830001-1	637/6403115	0,00	0,80
9	423010005 CUSTOS/DESPESAS COM AÇÕES	682-3	Taxa de intermediat/Eo doador CMIN3 2022020700329040200001-1	637/6403116	3,94	0,00
9	111020008 BANCO XP INVESTIMENTOS CCTVM S/A	671-8	Taxa de intermediat/Eo doador CMIN3 2022020700329040200001-1	637/6403116	0,00	3,94
9	423010005 CUSTOS/DESPESAS COM AÇÕES	682-3	Taxa de intermediat/Eo doador QUAL3 2022011200324445280001-1	637/6403117	5,15	0,00
9	111020008 BANCO XP INVESTIMENTOS CCTVM S/A	671-8	Taxa de intermediat/Eo doador QUAL3 2022011200324445280001-1	637/6403117	0,00	5,15
9	424010008 IRRF SOB/ AÇÕES	674-2	DEBITO CBLC IRRF S/ RENDIMENTO DE BTC QUAL	637/6403118	3,77	0,00
9	111020008 BANCO XP INVESTIMENTOS CCTVM S/A	671-8	DEBITO CBLC IRRF S/ RENDIMENTO DE BTC QUAL	637/6403118	0,00	3,77
9	424010008 IRRF SOB/ AÇÕES	674-2	DEBITO CBLC IRRF S/ RENDIMENTO DE BTC LCAM	637/6403119	0,59	0,00
9	111020008 BANCO XP INVESTIMENTOS CCTVM S/A	671-8	DEBITO CBLC IRRF S/ RENDIMENTO DE BTC LCAM	637/6403119	0,00	0,59
9	424010008 IRRF SOB/ AÇÕES	674-2	DEBITO CBLC IRRF S/ RENDIMENTO DE BTC CMIN	637/6403120	2,83	0,00
9	111020008 BANCO XP INVESTIMENTOS CCTVM S/A	671-8	DEBITO CBLC IRRF S/ RENDIMENTO DE BTC CMIN	637/6403120	0,00	2,83
9	111020008 BANCO XP INVESTIMENTOS CCTVM S/A	671-8	Cr,dito Ref. Taxa de Remuneraç/Eo BTC QUAL	637/6403121	16,76	0,00
9	313030005 TAXA DE REMUNERAÇÃO S/ AÇÕES	743-9	Cr,dito Ref. Taxa de Remuneraç/Eo BTC QUAL	637/6403121	0,00	16,76
9	111020008 BANCO XP INVESTIMENTOS CCTVM S/A	671-8	Cr,dito Ref. Taxa de Remuneraç/Eo BTC LCAM	637/6403122	2,66	0,00
9	313030005 TAXA DE REMUNERAÇÃO S/ AÇÕES	743-9	Cr,dito Ref. Taxa de Remuneraç/Eo BTC LCAM	637/6403122	0,00	2,66
9	111020008 BANCO XP INVESTIMENTOS CCTVM S/A	671-8	Cr,dito Ref. Taxa de Remuneraç/Eo BTC CMIN	637/6403123	12,60	0,00
9	313030005 TAXA DE REMUNERAÇÃO S/ AÇÕES	743-9	Cr,dito Ref. Taxa de Remuneraç/Eo BTC CMIN	637/6403123	0,00	12,60
			<b>Total do Dia:</b>		<b>298.792,22</b>	<b>298.792,22</b>
10	111010001 CAIXA GERAL	1-9	Nota 15723 - CAMPAL AUTO POSTO LTDA (715)	589/5978057	78,00	0,00
10	311020001 RECEITA COM SERVIÇOS PRESTADOS	203-8	Nota 15723 - CAMPAL AUTO POSTO LTDA (715)	589/5978057	0,00	78,00
10	111010001 CAIXA GERAL	1-9	Nota 15724 - GRANDO & GROFF LTDA	589/5978059	86,00	0,00
10	311020001 RECEITA COM SERVIÇOS PRESTADOS	203-8	Nota 15724 - GRANDO & GROFF LTDA	589/5978059	0,00	86,00
10	111010001 CAIXA GERAL	1-9	Nota 15725 - GRANDO & GROFF LTDA	589/5978061	86,00	0,00

CNPJ: 10.786.517/0001-01

Consolidação: Empresa

Período: 01/01/2022 a 31/12/2022

Mês/Ano: 02/2022

Dia	Conta	Red.	Histórico	Lote/Lcto	Débito	Crédito
10	311020001 RECEITA COM SERVIÇOS PRESTADOS	203-8	Nota 15725 - GRANDO & GROFF LTDA	589/5978061	0,00	86,00
10	111010001 CAIXA GERAL	1-9	Nota 15726 - Helte Equipamentos Eletricos Eireli	589/5978063	149,00	0,00
10	311020001 RECEITA COM SERVIÇOS PRESTADOS	203-8	Nota 15726 - Helte Equipamentos Eletricos Eireli	589/5978063	0,00	149,00
10	111010001 CAIXA GERAL	1-9	Nota 15727 - RIMMAVA SUPERMERCADO LTDA	589/5978065	86,40	0,00
10	311020001 RECEITA COM SERVIÇOS PRESTADOS	203-8	Nota 15727 - RIMMAVA SUPERMERCADO LTDA	589/5978065	0,00	86,40
10	111010001 CAIXA GERAL	1-9	Nota 15728 - J M OSMARINI	589/5978067	227,50	0,00
10	311020001 RECEITA COM SERVIÇOS PRESTADOS	203-8	Nota 15728 - J M OSMARINI	589/5978067	0,00	227,50
10	111010001 CAIXA GERAL	1-9	Nota 15729 - ERIMAR IND E COM DE PRODUTOS P SAUDE	589/5978069	139,90	0,00
10	311020001 RECEITA COM SERVIÇOS PRESTADOS	203-8	Nota 15729 - ERIMAR IND E COM DE PRODUTOS P SAUDE	589/5978069	0,00	139,90
10	111010001 CAIXA GERAL	1-9	Nota 15730 - VITA TERMO AQUECEDORES & EQUIPAMENTOS LT	589/5978071	114,00	0,00
10	311020001 RECEITA COM SERVIÇOS PRESTADOS	203-8	Nota 15730 - VITA TERMO AQUECEDORES & EQUIPAMENTOS LT	589/5978071	0,00	114,00
10	111010001 CAIXA GERAL	1-9	Nota 15731 - INOVAÇÕES COMERCIO DE MEDICAM E PRODUTOS	589/5978073	79,90	0,00
10	311020001 RECEITA COM SERVIÇOS PRESTADOS	203-8	Nota 15731 - INOVAÇÕES COMERCIO DE MEDICAM E PRODUTOS	589/5978073	0,00	79,90
10	111010001 CAIXA GERAL	1-9	Nota 15732 - CLAUDIO M. JABER (915)	589/5978075	139,00	0,00
10	311020001 RECEITA COM SERVIÇOS PRESTADOS	203-8	Nota 15732 - CLAUDIO M. JABER (915)	589/5978075	0,00	139,00
10	111010001 CAIXA GERAL	1-9	Nota 15733 - HOSPITAL MAL CDO RONDON LTDA.	589/5978077	237,56	0,00
10	311020001 RECEITA COM SERVIÇOS PRESTADOS	203-8	Nota 15733 - HOSPITAL MAL CDO RONDON LTDA.	589/5978078	0,00	250,00
10	312020004 (-) ISSQN	210-0	Nota 15733 - HOSPITAL MAL CDO RONDON LTDA.	589/5978079	12,44	0,00
10	111010001 CAIXA GERAL	1-9	Nota 15734 - PREFEITURA MUNICIPAL DE GUAIRA	589/5978080	1.733,29	0,00
10	311020001 RECEITA COM SERVIÇOS PRESTADOS	203-8	Nota 15734 - PREFEITURA MUNICIPAL DE GUAIRA	589/5978080	0,00	1.733,29
10	111010001 CAIXA GERAL	1-9	Nota 15735 - FUNDO MUNICIPAL ASSISTENCIA SOCIAL	589/5978082	399,99	0,00
10	311020001 RECEITA COM SERVIÇOS PRESTADOS	203-8	Nota 15735 - FUNDO MUNICIPAL ASSISTENCIA SOCIAL	589/5978082	0,00	399,99
10	111010001 CAIXA GERAL	1-9	Nota 15736 - FUNDO MUNICIPAL DE SAUDE DE GUAIRA	589/5978084	1.733,29	0,00
10	311020001 RECEITA COM SERVIÇOS PRESTADOS	203-8	Nota 15736 - FUNDO MUNICIPAL DE SAUDE DE GUAIRA	589/5978084	0,00	1.733,29
10	111010001 CAIXA GERAL	1-9	Nota 15737 - MUNICIPIO DE CAMPINA GRANDE DO SUL (615)	589/5978086	378,04	0,00
10	311020001 RECEITA COM SERVIÇOS PRESTADOS	203-8	Nota 15737 - MUNICIPIO DE CAMPINA GRANDE DO SUL (615)	589/5978086	0,00	378,04
10	111010001 CAIXA GERAL	1-9	Nota 15738 - PREFEITURA MUNICIPAL DE CAMPO LARGO (507)	589/5978088	248,00	0,00
10	311020001 RECEITA COM SERVIÇOS PRESTADOS	203-8	Nota 15738 - PREFEITURA MUNICIPAL DE CAMPO LARGO (507)	589/5978088	0,00	248,00
10	111010001 CAIXA GERAL	1-9	Nota 15739 - PREFEITURA MUNICIPAL DE CAMPO LARGO (507)	589/5978090	248,00	0,00
10	311020001 RECEITA COM SERVIÇOS PRESTADOS	203-8	Nota 15739 - PREFEITURA MUNICIPAL DE CAMPO LARGO (507)	589/5978090	0,00	248,00
10	111010001 CAIXA GERAL	1-9	Nota 15740 - MUNICIPIO DE MARECHAL CANDIDO RONDON	589/5978092	341,14	0,00
10	311020001 RECEITA COM SERVIÇOS PRESTADOS	203-8	Nota 15740 - MUNICIPIO DE MARECHAL CANDIDO RONDON	589/5978093	0,00	359,00
10	312020004 (-) ISSQN	210-0	Nota 15740 - MUNICIPIO DE MARECHAL CANDIDO RONDON	589/5978094	17,86	0,00
10	111010001 CAIXA GERAL	1-9	Nota 15741 - PREFEITURA MUNICIPAL DE CAMPO LARGO (507)	589/5978095	248,00	0,00
10	311020001 RECEITA COM SERVIÇOS PRESTADOS	203-8	Nota 15741 - PREFEITURA MUNICIPAL DE CAMPO LARGO (507)	589/5978095	0,00	248,00
10	111010001 CAIXA GERAL	1-9	Nota 15742 - PREFEITURA MUNICIPAL DE CAMPO LARGO (507)	589/5978097	3.833,33	0,00
10	311020001 RECEITA COM SERVIÇOS PRESTADOS	203-8	Nota 15742 - PREFEITURA MUNICIPAL DE CAMPO LARGO (507)	589/5978097	0,00	3.833,33
10	293030001 REMESSA DE BEM DE MERCADORIA PARA COMODATO	543-6	Nota 4785 - PREFEITURA MUNICIPAL DE ITAIPULANDIA	589/5978464	0,00	4.000,00
10	193030001 REMESSA DE BEM DE MERCADORIA PARA COMODATO	542-8	Nota 4785 - PREFEITURA MUNICIPAL DE ITAIPULANDIA	589/5978465	4.000,00	0,00
10	311010001 REVENDA DE MERCADORIAS	200-3	Nota 4786 - MILTON BECKER	589/5978468	0,00	45,00
10	111010001 CAIXA GERAL	1-9	Nota 4786 - MILTON BECKER	589/5978469	45,00	0,00
10	41030017 FRETES E CARRETOS	287-9	Nota 7381756 - EXPRESSO PRINCESA DOS CAMPOS SA	590/5979076	164,02	0,00
10	111010001 CAIXA GERAL	1-9	Nota 7381756 - EXPRESSO PRINCESA DOS CAMPOS SA	590/5979076	0,00	164,02
10	421030023 MATERIAL DE USO E CONSUMO	293-3	Nota 2052 - J C BRINDES LTDA	590/5979116	530,00	0,00
10	111010001 CAIXA GERAL	1-9	Nota 2052 - J C BRINDES LTDA	590/5979116	0,00	530,00
10	421030028 SERVIÇO DE TERCEIROS (PJ)	298-4	Nota 77304 - HENRY EQUIPAMENTOS ELETRONICOS E SISTEMA	590/5979161	4.087,43	0,00
10	211010001 HENRY EQUIP ELETR. E SIST	460-0	Nota 77304 - HENRY EQUIPAMENTOS ELETRONICOS E SISTEMA	590/5979161	0,00	4.087,43
10	111020002 BANCO DO BRASIL SA	3-5	DEPOSITO - EFETUADO MES 02/22	627/6176236	51,69	0,00
10	111010001 CAIXA GERAL	1-9	DEPOSITO - EFETUADO MES 02/22	627/6176236	0,00	51,69
10	111020002 BANCO DO BRASIL SA	3-5	DEPOSITO - EFETUADO MES 02/22	627/6176237	2.639,00	0,00
10	111010001 CAIXA GERAL	1-9	DEPOSITO - EFETUADO MES 02/22	627/6176237	0,00	2.639,00
10	111020002 BANCO DO BRASIL SA	3-5	DEPOSITO - EFETUADO MES 02/22	627/6176238	2.831,00	0,00
10	111010001 CAIXA GERAL	1-9	DEPOSITO - EFETUADO MES 02/22	627/6176238	0,00	2.831,00
10	111020002 BANCO DO BRASIL SA	3-5	DEPOSITO - EFETUADO MES 02/22	627/6176239	2.189,00	0,00
10	111010001 CAIXA GERAL	1-9	DEPOSITO - EFETUADO MES 02/22	627/6176239	0,00	2.189,00
10	111020002 BANCO DO BRASIL SA	3-5	DEPOSITO - EFETUADO MES 02/22	627/6176240	2.405,00	0,00
10	111010001 CAIXA GERAL	1-9	DEPOSITO - EFETUADO MES 02/22	627/6176240	0,00	2.405,00
10	111020002 BANCO DO BRASIL SA	3-5	DEPOSITO - EFETUADO MES 02/22	627/6176241	4.296,00	0,00
10	111010001 CAIXA GERAL	1-9	DEPOSITO - EFETUADO MES 02/22	627/6176241	0,00	4.296,00
10	111020002 BANCO DO BRASIL SA	3-5	DEPOSITO - EFETUADO MES 02/22	627/6176242	3.470,00	0,00
10	111010001 CAIXA GERAL	1-9	DEPOSITO - EFETUADO MES 02/22	627/6176242	0,00	3.470,00
10	111020002 BANCO DO BRASIL SA	3-5	DEPOSITO - EFETUADO MES 02/22	627/6176243	3.350,96	0,00
10	111010001 CAIXA GERAL	1-9	DEPOSITO - EFETUADO MES 02/22	627/6176243	0,00	3.350,96
10	111020002 BANCO DO BRASIL SA	3-5	DEPOSITO - EFETUADO MES 02/22	627/6176244	496,00	0,00
10	111010001 CAIXA GERAL	1-9	DEPOSITO - EFETUADO MES 02/22	627/6176244	0,00	496,00
10	111020002 BANCO DO BRASIL SA	3-5	DEPOSITO - EFETUADO MES 02/22	627/6176245	1.984,00	0,00
10	111010001 CAIXA GERAL	1-9	DEPOSITO - EFETUADO MES 02/22	627/6176245	0,00	1.984,00
10	111020002 BANCO DO BRASIL SA	3-5	DEPOSITO - EFETUADO MES 02/22	627/6176246	1.240,00	0,00
10	111010001 CAIXA GERAL	1-9	DEPOSITO - EFETUADO MES 02/22	627/6176246	0,00	1.240,00
10	111020002 BANCO DO BRASIL SA	3-5	DEPOSITO - EFETUADO MES 02/22	627/6176247	1.077,00	0,00
10	111010001 CAIXA GERAL	1-9	DEPOSITO - EFETUADO MES 02/22	627/6176247	0,00	1.077,00
10	423010001 COMISSÕES BANCÁRIAS	312-3	BANCO JUROS E COMISSOES 02/22	627/6176248	22,50	0,00
10	111020002 BANCO DO BRASIL SA	3-5	BANCO JUROS E COMISSOES 02/22	627/6176248	0,00	22,50

PA CA

CNPJ: 10.786.517/0001-01

Consolidação: Empresa

Período: 01/01/2022 a 31/12/2022

Mês/Ano: 02/2022

Dia	Conta	Red.	Histórico	Lote/Lcto	Débito	Crédito
10	423010001 COMISSÕES BANCÁRIAS	312-3	BANCO JUROS E COMISSOES 02/22	627/6176249	69,75	0,00
10	111020002 BANCO DO BRASIL SA	3-5	BANCO JUROS E COMISSOES 02/22	627/6176249	0,00	69,75
10	111030009 TITULO DE CAPITALIZAÇÃO - OUROCAP	601-7	OUROCAP - APLICAÇÃO FINANCEIRA 20/36 - 19871	627/6176250	1.370,39	0,00
10	111020002 BANCO DO BRASIL SA	3-5	OUROCAP - APLICAÇÃO FINANCEIRA 20/36 - 19871	627/6176250	0,00	1.370,39
10	111010001 CAIXA GERAL	1-9	SAQUE C/ CARTAO 02/22	627/6176251	22,36	0,00
10	111020002 BANCO DO BRASIL SA	3-5	SAQUE C/ CARTAO 02/22	627/6176251	0,00	22,36
10	111030002 APLICAÇÃO - BANCO DO BRASIL SA	8-6	APLICAÇÃO FINANCEIRA 02/22	627/6176252	24.544,65	0,00
10	111020002 BANCO DO BRASIL SA	3-5	APLICAÇÃO FINANCEIRA 02/22	627/6176252	0,00	24.544,65
10	111020006 SICREDI	568-1	DEPOSITO - EFETUADO MES 02/22	628/6179030	214,70	0,00
10	111010001 CAIXA GERAL	1-9	DEPOSITO - EFETUADO MES 02/22	628/6179030	0,00	214,70
10	111020006 SICREDI	568-1	DEPOSITO - EFETUADO MES 02/22	628/6179031	102,00	0,00
10	111010001 CAIXA GERAL	1-9	DEPOSITO - EFETUADO MES 02/22	628/6179031	0,00	102,00
10	423010001 COMISSÕES BANCÁRIAS	312-3	BANCO JUROS E COMISSOES 02/22	628/6179032	2,64	0,00
10	111020006 SICREDI	568-1	BANCO JUROS E COMISSOES 02/22	628/6179032	0,00	2,64
10	423010001 COMISSÕES BANCÁRIAS	312-3	BANCO JUROS E COMISSOES 02/22	628/6179033	1,32	0,00
10	111020006 SICREDI	568-1	BANCO JUROS E COMISSOES 02/22	628/6179033	0,00	1,32
10	111030007 APLICAÇÃO - SICREDI POUAPANÇA	571-1	APLICAÇÃO POUAPANÇA 02/22	628/6179034	500,00	0,00
-10	111020006 SICREDI	568-1	APLICAÇÃO POUAPANÇA 02/22	628/6179034	0,00	500,00
10	423010001 COMISSÕES BANCÁRIAS	312-3	BANCO JUROS E COMISSOES 02/22	628/6179035	21,96	0,00
10	111020006 SICREDI	568-1	BANCO JUROS E COMISSOES 02/22	628/6179035	0,00	21,96
10	423010001 COMISSÕES BANCÁRIAS	312-3	BANCO JUROS E COMISSOES 02/22	628/6179036	26,84	0,00
10	111020006 SICREDI	568-1	BANCO JUROS E COMISSOES 02/22	628/6179036	0,00	26,84
10	423010001 COMISSÕES BANCÁRIAS	312-3	BANCO JUROS E COMISSOES 02/22	628/6179037	20,05	0,00
10	111020006 SICREDI	568-1	BANCO JUROS E COMISSOES 02/22	628/6179037	0,00	20,05
10	111020007 SICOOB	597-5	DEPOSITO - EFETUADO MES 02/22	629/6180807	347,60	0,00
10	111010001 CAIXA GERAL	1-9	DEPOSITO - EFETUADO MES 02/22	629/6180807	0,00	347,60
10	423010001 COMISSÕES BANCÁRIAS	312-3	BANCO JUROS E COMISSOES 02/22	629/6180808	9,50	0,00
10	111020007 SICOOB	597-5	BANCO JUROS E COMISSOES 02/22	629/6180808	0,00	9,50
10	111030007 APLICAÇÃO - SICREDI POUAPANÇA	571-1	RENDIMENTOS POUAPANÇA 02/22	0/6208543	6,66	0,00
10	313030002 RENDIMENTO DE CADERN. DE POUAPANÇA	580-0	RENDIMENTOS POUAPANÇA 02/22	0/6208543	0,00	6,66
10	111030007 APLICAÇÃO - SICREDI POUAPANÇA	571-1	RENDIMENTOS POUAPANÇA 02/22	0/6208544	0,82	0,00
10	313030002 RENDIMENTO DE CADERN. DE POUAPANÇA	580-0	RENDIMENTOS POUAPANÇA 02/22	0/6208544	0,00	0,82
10	424010007 IRRF	581-9	IRRF S/ APLICAÇÃO 02/22	0/6208545	1,68	0,00
10	111030007 APLICAÇÃO - SICREDI POUAPANÇA	571-1	IRRF S/ APLICAÇÃO 02/22	0/6208545	0,00	1,68
10	423010005 CUSTOS/DESPESAS COM AÇÕES	682-3	Taxa de Intermediação doador YDUQ3 2022013100321704350001-2	637/6403112	7,83	0,00
10	111020008 BANCO XP INVESTIMENTOS CCTVM S/A	671-8	Taxa de Intermediação doador YDUQ3 2022013100321704350001-2	637/6403112	0,00	7,83
10	111020008 BANCO XP INVESTIMENTOS CCTVM S/A	671-8	Cr.dito Ref. Taxa de Remuneração BTC YDUQ	637/6403113	25,69	0,00
10	313030005 TAXA DE REMUNERAÇÃO S/ AÇÕES	743-9	Cr.dito Ref. Taxa de Remuneração BTC YDUQ	637/6403113	0,00	25,69
10	424010008 IRRF SOB/ AÇÕES	674-2	DEBITO CBLC IRRF S/ RENDIMENTO DE BTC YDUQ	637/6403114	5,78	0,00
10	111020008 BANCO XP INVESTIMENTOS CCTVM S/A	671-8	DEBITO CBLC IRRF S/ RENDIMENTO DE BTC YDUQ	637/6403114	0,00	5,78
<b>Total do Dia:</b>					<b>72.797,46</b>	<b>72.797,46</b>
11	111010001 CAIXA GERAL	1-9	Nota 15743 - FUNDO MUNICIPAL DE SAUDE DE TOLEDO	589/5978099	57,37	0,00
11	311020001 RECEITA COM SERVIÇOS PRESTADOS	203-8	Nota 15743 - FUNDO MUNICIPAL DE SAUDE DE TOLEDO	589/5978099	0,00	57,37
11	111010001 CAIXA GERAL	1-9	Nota 15744 - FUNDO MUNICIPAL DE SAUDE DE TOLEDO	589/5978101	817,20	0,00
11	311020001 RECEITA COM SERVIÇOS PRESTADOS	203-8	Nota 15744 - FUNDO MUNICIPAL DE SAUDE DE TOLEDO	589/5978101	0,00	817,20
11	111010001 CAIXA GERAL	1-9	Nota 15745 - FUNDO MUNICIPAL DE SAUDE DE TOLEDO	589/5978103	1.262,14	0,00
11	311020001 RECEITA COM SERVIÇOS PRESTADOS	203-8	Nota 15745 - FUNDO MUNICIPAL DE SAUDE DE TOLEDO	589/5978103	0,00	1.262,14
11	111010001 CAIXA GERAL	1-9	Nota 15746 - FUNDO MUNICIPAL DE SAUDE DE TOLEDO	589/5978105	172,11	0,00
11	311020001 RECEITA COM SERVIÇOS PRESTADOS	203-8	Nota 15746 - FUNDO MUNICIPAL DE SAUDE DE TOLEDO	589/5978105	0,00	172,11
11	111010001 CAIXA GERAL	1-9	Nota 15747 - FUNDO MUNICIPAL DE SAUDE DE TOLEDO	589/5978107	57,37	0,00
11	311020001 RECEITA COM SERVIÇOS PRESTADOS	203-8	Nota 15747 - FUNDO MUNICIPAL DE SAUDE DE TOLEDO	589/5978107	0,00	57,37
11	111010001 CAIXA GERAL	1-9	Nota 15748 - FUNDO MUNICIPAL DE SAUDE DE TOLEDO	589/5978109	57,37	0,00
11	311020001 RECEITA COM SERVIÇOS PRESTADOS	203-8	Nota 15748 - FUNDO MUNICIPAL DE SAUDE DE TOLEDO	589/5978109	0,00	57,37
11	111010001 CAIXA GERAL	1-9	Nota 15749 - FUNDO MUNICIPAL DE SAUDE DE TOLEDO	589/5978111	57,37	0,00
11	311020001 RECEITA COM SERVIÇOS PRESTADOS	203-8	Nota 15749 - FUNDO MUNICIPAL DE SAUDE DE TOLEDO	589/5978111	0,00	57,37
11	111010001 CAIXA GERAL	1-9	Nota 15750 - FUNDO MUNICIPAL DE SAUDE DE TOLEDO	589/5978113	90,80	0,00
11	311020001 RECEITA COM SERVIÇOS PRESTADOS	203-8	Nota 15750 - FUNDO MUNICIPAL DE SAUDE DE TOLEDO	589/5978113	0,00	90,80
11	111010001 CAIXA GERAL	1-9	Nota 15751 - FUNDO MUNICIPAL DE SAUDE DE TOLEDO	589/5978115	90,80	0,00
11	311020001 RECEITA COM SERVIÇOS PRESTADOS	203-8	Nota 15751 - FUNDO MUNICIPAL DE SAUDE DE TOLEDO	589/5978115	0,00	90,80
11	111010001 CAIXA GERAL	1-9	Nota 15752 - FUNDO MUNICIPAL DE SAUDE DE TOLEDO	589/5978117	57,37	0,00
11	311020001 RECEITA COM SERVIÇOS PRESTADOS	203-8	Nota 15752 - FUNDO MUNICIPAL DE SAUDE DE TOLEDO	589/5978117	0,00	57,37
11	111010001 CAIXA GERAL	1-9	Nota 15753 - PREFEITURA DO MUNICIPIO DE TOLEDO	589/5978119	90,80	0,00
11	311020001 RECEITA COM SERVIÇOS PRESTADOS	203-8	Nota 15753 - PREFEITURA DO MUNICIPIO DE TOLEDO	589/5978119	0,00	90,80
11	111010001 CAIXA GERAL	1-9	Nota 15754 - PREFEITURA DO MUNICIPIO DE TOLEDO	589/5978121	57,37	0,00
11	311020001 RECEITA COM SERVIÇOS PRESTADOS	203-8	Nota 15754 - PREFEITURA DO MUNICIPIO DE TOLEDO	589/5978121	0,00	57,37
11	111010001 CAIXA GERAL	1-9	Nota 15755 - PREFEITURA DO MUNICIPIO DE TOLEDO	589/5978123	90,80	0,00
11	311020001 RECEITA COM SERVIÇOS PRESTADOS	203-8	Nota 15755 - PREFEITURA DO MUNICIPIO DE TOLEDO	589/5978123	0,00	90,80
11	111010001 CAIXA GERAL	1-9	Nota 15756 - PREFEITURA DO MUNICIPIO DE TOLEDO	589/5978125	57,37	0,00
11	311020001 RECEITA COM SERVIÇOS PRESTADOS	203-8	Nota 15756 - PREFEITURA DO MUNICIPIO DE TOLEDO	589/5978125	0,00	57,37
11	111010001 CAIXA GERAL	1-9	Nota 15757 - PREFEITURA DO MUNICIPIO DE TOLEDO	589/5978127	544,80	0,00
11	311020001 RECEITA COM SERVIÇOS PRESTADOS	203-8	Nota 15757 - PREFEITURA DO MUNICIPIO DE TOLEDO	589/5978127	0,00	544,80
11	111010001 CAIXA GERAL	1-9	Nota 15758 - PREFEITURA DO MUNICIPIO DE TOLEDO	589/5978129	1.348,19	0,00

p

GA

CNPJ: 10.786.517/0001-01

Consolidação: Empresa

Período: 01/01/2022 a 31/12/2022

Mês/Ano: 02/2022

Dia	Conta	Red.	Histórico	Lote/Lcto	Débito	Crédito
11	311020001 RECEITA COM SERVIÇOS PRESTADOS	203-8	Nota 15758 - PREFEITURA DO MUNICIPIO DE TOLEDO	589/5978129	0,00	1.348,19
11	111010001 CAIXA GERAL	1-9	Nota 15759 - PREFEITURA DO MUNICIPIO DE TOLEDO	589/5978131	487,65	0,00
11	311020001 RECEITA COM SERVIÇOS PRESTADOS	203-8	Nota 15759 - PREFEITURA DO MUNICIPIO DE TOLEDO	589/5978131	0,00	487,65
11	111010001 CAIXA GERAL	1-9	Nota 15760 - PREFEITURA DO MUNICIPIO DE TOLEDO	589/5978133	272,40	0,00
11	311020001 RECEITA COM SERVIÇOS PRESTADOS	203-8	Nota 15760 - PREFEITURA DO MUNICIPIO DE TOLEDO	589/5978133	0,00	272,40
11	111010001 CAIXA GERAL	1-9	Nota 15761 - PREFEITURA DO MUNICIPIO DE TOLEDO	589/5978135	454,00	0,00
11	311020001 RECEITA COM SERVIÇOS PRESTADOS	203-8	Nota 15761 - PREFEITURA DO MUNICIPIO DE TOLEDO	589/5978135	0,00	454,00
11	111010001 CAIXA GERAL	1-9	Nota 15762 - PREFEITURA DO MUNICIPIO DE TOLEDO	589/5978137	1.491,62	0,00
11	311020001 RECEITA COM SERVIÇOS PRESTADOS	203-8	Nota 15762 - PREFEITURA DO MUNICIPIO DE TOLEDO	589/5978137	0,00	1.491,62
11	111010001 CAIXA GERAL	1-9	Nota 15763 - PREFEITURA DO MUNICIPIO DE TOLEDO	589/5978139	1.543,60	0,00
11	311020001 RECEITA COM SERVIÇOS PRESTADOS	203-8	Nota 15763 - PREFEITURA DO MUNICIPIO DE TOLEDO	589/5978139	0,00	1.543,60
11	111010001 CAIXA GERAL	1-9	Nota 15764 - PREFEITURA DO MUNICIPIO DE TOLEDO	589/5978141	1.721,10	0,00
11	311020001 RECEITA COM SERVIÇOS PRESTADOS	203-8	Nota 15764 - PREFEITURA DO MUNICIPIO DE TOLEDO	589/5978141	0,00	1.721,10
11	111010001 CAIXA GERAL	1-9	Nota 15765 - MUNICIPIO DE OURO VERDE DO OESTE	589/5978143	2.456,80	0,00
11	311020001 RECEITA COM SERVIÇOS PRESTADOS	203-8	Nota 15765 - MUNICIPIO DE OURO VERDE DO OESTE	589/5978143	0,00	2.456,80
11	111010001 CAIXA GERAL	1-9	Nota 15766 - TOLEDO CAMARA MUNICIPAL	589/5978145	169,00	0,00
11	311020001 RECEITA COM SERVIÇOS PRESTADOS	203-8	Nota 15766 - TOLEDO CAMARA MUNICIPAL	589/5978145	0,00	169,00
11	111010001 CAIXA GERAL	1-9	Nota 15767 - FUNDO MUNICIPAL DE SAÚDE DE COLOMBO (440	589/5978147	7.333,20	0,00
11	311020001 RECEITA COM SERVIÇOS PRESTADOS	203-8	Nota 15767 - FUNDO MUNICIPAL DE SAÚDE DE COLOMBO (440	589/5978147	0,00	7.333,20
11	111010001 REVENDA DE MERCADORIAS	200-3	Nota 4788 - MUNICIPIO DE CORBELIA	589/5978470	0,00	1.890,00
11	111010001 CAIXA GERAL	1-9	Nota 4788 - MUNICIPIO DE CORBELIA	589/5978471	1.890,00	0,00
11	293030001 REMESSA DE BEM DE MERCADORIA PARA COMODATO	543-6	Nota 4789 - BERA RESTAURANTE EIRELI	589/5978472	0,00	1.500,00
11	193030001 REMESSA DE BEM DE MERCADORIA PARA COMODATO	542-8	Nota 4789 - BERA RESTAURANTE EIRELI	589/5978473	1.500,00	0,00
11	293030001 REMESSA DE BEM DE MERCADORIA PARA COMODATO	543-6	Nota 4787 - MUNICIPIO DE CORBELIA	590/5979064	2.000,00	0,00
11	193030001 REMESSA DE BEM DE MERCADORIA PARA COMODATO	542-8	Nota 4787 - MUNICIPIO DE CORBELIA	590/5979064	0,00	2.000,00
11	421030007 COMBUSTIVEIS E LUBRIFICANTES	277-1	Nota 11949 - AUTO POSTO REGIAO LTDA	590/5979084	309,91	0,00
11	111010001 CAIXA GERAL	1-9	Nota 11949 - AUTO POSTO REGIAO LTDA	590/5979084	0,00	309,91
11	421030007 COMBUSTIVEIS E LUBRIFICANTES	277-1	Nota 11954 - AUTO POSTO REGIAO LTDA	590/5979086	50,00	0,00
11	111010001 CAIXA GERAL	1-9	Nota 11954 - AUTO POSTO REGIAO LTDA	590/5979086	0,00	50,00
11	421030007 COMBUSTIVEIS E LUBRIFICANTES	277-1	Nota 45073 - AUTO POSTO HORIZONTE AZUL LTDA	590/5979088	298,87	0,00
11	111010001 CAIXA GERAL	1-9	Nota 45073 - AUTO POSTO HORIZONTE AZUL LTDA	590/5979088	0,00	298,87
11	421030023 MATERIAL DE USO E CONSUMO	293-3	Nota 350895 - MODERNLINE COMERCIO DE MOVEIS LTDA - ME	590/5979118	504,00	0,00
11	111010001 CAIXA GERAL	1-9	Nota 350895 - MODERNLINE COMERCIO DE MOVEIS LTDA - ME	590/5979119	0,00	537,52
11	421030017 FRETES E CARRETOS	287-9	Nota 350895 - MODERNLINE COMERCIO DE MOVEIS LTDA - ME	590/5979120	33,52	0,00
11	111020002 BANCO DO BRASIL SA	3-5	DEPOSITO - EFETUADO MES 02/22	627/6176253	1.788,00	0,00
11	111010001 CAIXA GERAL	1-9	DEPOSITO - EFETUADO MES 02/22	627/6176253	0,00	1.788,00
11	111020002 BANCO DO BRASIL SA	3-5	DEPOSITO - EFETUADO MES 02/22	627/6176254	199,00	0,00
11	111010001 CAIXA GERAL	1-9	DEPOSITO - EFETUADO MES 02/22	627/6176254	0,00	199,00
11	111020002 BANCO DO BRASIL SA	3-5	DEPOSITO - EFETUADO MES 02/22	627/6176255	597,00	0,00
11	111010001 CAIXA GERAL	1-9	DEPOSITO - EFETUADO MES 02/22	627/6176255	0,00	597,00
11	111020002 BANCO DO BRASIL SA	3-5	DEPOSITO - EFETUADO MES 02/22	627/6176256	1.323,00	0,00
11	111010001 CAIXA GERAL	1-9	DEPOSITO - EFETUADO MES 02/22	627/6176256	0,00	1.323,00
11	111020002 BANCO DO BRASIL SA	3-5	DEPOSITO - EFETUADO MES 02/22	627/6176257	1.077,00	0,00
11	111010001 CAIXA GERAL	1-9	DEPOSITO - EFETUADO MES 02/22	627/6176257	0,00	1.077,00
11	111020002 BANCO DO BRASIL SA	3-5	DEPOSITO - EFETUADO MES 02/22	627/6176258	359,00	0,00
11	111010001 CAIXA GERAL	1-9	DEPOSITO - EFETUADO MES 02/22	627/6176258	0,00	359,00
11	111020002 BANCO DO BRASIL SA	3-5	DEPOSITO - EFETUADO MES 02/22	627/6176259	5.997,62	0,00
11	111010001 CAIXA GERAL	1-9	DEPOSITO - EFETUADO MES 02/22	627/6176259	0,00	5.997,62
11	111020002 BANCO DO BRASIL SA	3-5	DEPOSITO - EFETUADO MES 02/22	627/6176260	359,00	0,00
11	111010001 CAIXA GERAL	1-9	DEPOSITO - EFETUADO MES 02/22	627/6176260	0,00	359,00
11	111020002 BANCO DO BRASIL SA	3-5	DEPOSITO - EFETUADO MES 02/22	627/6176261	57,37	0,00
11	111010001 CAIXA GERAL	1-9	DEPOSITO - EFETUADO MES 02/22	627/6176261	0,00	57,37
11	111020002 BANCO DO BRASIL SA	3-5	DEPOSITO - EFETUADO MES 02/22	627/6176262	756,00	0,00
11	111010001 CAIXA GERAL	1-9	DEPOSITO - EFETUADO MES 02/22	627/6176262	0,00	756,00
11	111020002 BANCO DO BRASIL SA	3-5	DEPOSITO - EFETUADO MES 02/22	627/6176263	1.701,00	0,00
11	111010001 CAIXA GERAL	1-9	DEPOSITO - EFETUADO MES 02/22	627/6176263	0,00	1.701,00
11	111020002 BANCO DO BRASIL SA	3-5	DEPOSITO - EFETUADO MES 02/22	627/6176264	945,00	0,00
11	111010001 CAIXA GERAL	1-9	DEPOSITO - EFETUADO MES 02/22	627/6176264	0,00	945,00
11	111010001 CAIXA GERAL	1-9	SAQUE C/ CARTAO 02/22	627/6176265	480,00	0,00
11	111020002 BANCO DO BRASIL SA	3-5	SAQUE C/ CARTAO 02/22	627/6176265	0,00	480,00
11	111030002 APLICAÇÃO - BANCO DO BRASIL SA	8-6	APLICAÇÃO FINANCEIRA 02/22	627/6176266	14.678,99	0,00
11	111020002 BANCO DO BRASIL SA	3-5	APLICAÇÃO FINANCEIRA 02/22	627/6176266	0,00	14.678,99
11	111020006 SICREDI	568-1	DEPOSITO - EFETUADO MES 02/22	628/6179038	285,85	0,00
11	111010001 CAIXA GERAL	1-9	DEPOSITO - EFETUADO MES 02/22	628/6179038	0,00	285,85
11	111020006 SICREDI	568-1	DEPOSITO - EFETUADO MES 02/22	628/6179039	177,90	0,00
11	111010001 CAIXA GERAL	1-9	DEPOSITO - EFETUADO MES 02/22	628/6179039	0,00	177,90
11	423010001 COMISSÕES BANCÁRIAS	312-3	BANCO JUROS E COMISSOES 02/22	628/6179040	2,64	0,00
11	111020006 SICREDI	568-1	BANCO JUROS E COMISSOES 02/22	628/6179040	0,00	2,64
11	111010001 CAIXA GERAL	1-9	SAQUE C/ CARTAO 02/22	628/6179041	50,00	0,00
11	111020006 SICREDI	568-1	SAQUE C/ CARTAO 02/22	628/6179041	0,00	50,00
11	111010001 CAIXA GERAL	1-9	SAQUE C/ CARTAO 02/22	628/6179042	380,00	0,00
11	111020006 SICREDI	568-1	SAQUE C/ CARTAO 02/22	628/6179042	0,00	380,00
11	111010001 CAIXA GERAL	1-9	SAQUE C/ CARTAO 02/22	628/6179043	190,00	0,00
11	111020006 SICREDI	568-1	SAQUE C/ CARTAO 02/22	628/6179043	0,00	190,00
11	111010001 CAIXA GERAL	1-9	SAQUE C/ CARTAO 02/22	628/6179044	23,40	0,00
11	111020006 SICREDI	568-1	SAQUE C/ CARTAO 02/22	628/6179044	0,00	23,40
11	423010001 COMISSÕES BANCÁRIAS	312-3	BANCO JUROS E COMISSOES 02/22	628/6179045	4,88	0,00

b

CA

CNPJ: 10.786.517/0001-01

Consolidação: Empresa

Período: 01/01/2022 a 31/12/2022

Mês/Ano: 02/2022

Dia	Conta	Red.	Histórico	Lote/Lcto	Débito	Crédito
11	111020006 SICREDI	568-1	BANCO JUROS E COMISSOES 02/22	628/6179045	0,00	4,88
11	111020007 SICOOB	597-5	DEPOSITO - EFETUADO MES 02/22	629/6180809	1.480,37	0,00
11	111010001 CAIXA GERAL	1-9	DEPOSITO - EFETUADO MES 02/22	629/6180809	0,00	1.480,37
11	423010001 COMISSOES BANCARIAS	312-3	BANCO JUROS E COMISSOES 02/22	629/6180810	28,50	0,00
11	111020007 SICOOB	597-5	BANCO JUROS E COMISSOES 02/22	629/6180810	0,00	28,50
				<b>Total do Dia:</b>	<b>60.366,42</b>	<b>60.366,42</b>
14	293030001 REMESSA DE BEM DE MERCADORIA PARA COMODATO	543-6	Nota 4795 - APREDAKI PRE-VESTIBULAR LTDA	589/5978404	0,00	800,00
14	193030001 REMESSA DE BEM DE MERCADORIA PARA COMODATO	542-8	Nota 4795 - APREDAKI PRE-VESTIBULAR LTDA	589/5978405	800,00	0,00
14	311010001 REVENDA DE MERCADORIAS	200-3	Nota 4796 - PREFEITURA MUNICIPAL DE PALOTINA	589/5978408	0,00	6,98
14	111010001 CAIXA GERAL	1-9	Nota 4796 - PREFEITURA MUNICIPAL DE PALOTINA	589/5978409	6,98	0,00
14	293030001 REMESSA DE BEM DE MERCADORIA PARA COMODATO	543-6	Nota 4791 - LOUGAS PIRES DE CARVALHO (1307)	590/5979066	600,00	0,00
14	193030001 REMESSA DE BEM DE MERCADORIA PARA COMODATO	542-8	Nota 4791 - LOUGAS PIRES DE CARVALHO (1307)	590/5979066	0,00	600,00
14	293030001 REMESSA DE BEM DE MERCADORIA PARA COMODATO	543-6	Nota 4792 - MUNICIPIO DE CAPANEMA (652)	590/5979068	800,00	0,00
14	193030001 REMESSA DE BEM DE MERCADORIA PARA COMODATO	542-8	Nota 4792 - MUNICIPIO DE CAPANEMA (652)	590/5979068	0,00	800,00
14	293030001 REMESSA DE BEM DE MERCADORIA PARA COMODATO	543-6	Nota 4793 - MUNICIPIO DE CAPANEMA (652)	590/5979070	800,00	0,00
14	193030001 REMESSA DE BEM DE MERCADORIA PARA COMODATO	542-8	Nota 4793 - MUNICIPIO DE CAPANEMA (652)	590/5979070	0,00	800,00
14	293030001 REMESSA DE BEM DE MERCADORIA PARA COMODATO	543-6	Nota 4794 - MUNICIPIO DE CAPANEMA (652)	590/5979072	1.600,00	0,00
14	193030001 REMESSA DE BEM DE MERCADORIA PARA COMODATO	542-8	Nota 4794 - MUNICIPIO DE CAPANEMA (652)	590/5979072	0,00	1.600,00
14	421030023 MATERIAL DE USO E CONSUMO	293-3	Nota 15630 - REICHERT E CIA LTDA	590/5979090	238,60	0,00
14	211010034 REICHERT E CIA LTDA	592-4	Nota 15630 - REICHERT E CIA LTDA	590/5979090	0,00	238,60
14	211010192 KROMOVEIS PORTAS LTDA	693-9	DUPLICATA - PGTO N. 92 - 2/4	0/5986247	255,00	0,00
14	111010001 CAIXA GERAL	1-9	DUPLICATA - PGTO N. 92 - 2/4	0/5986247	0,00	255,00
14	211010032 CAMARGO VENDING LTDA	590-8	DUPLICATA - PGTO N. 35798	0/5986248	230,00	0,00
14	111010001 CAIXA GERAL	1-9	DUPLICATA - PGTO N. 35798	0/5986248	0,00	230,00
14	211010060 COMERCIAL DESTRO LTDA	639-4	DUPLICATA - PGTO N. 379133	0/5986249	762,16	0,00
14	111010001 CAIXA GERAL	1-9	DUPLICATA - PGTO N. 379133	0/5986249	0,00	762,16
14	211010193 SAD CONSULTORIA LTDA	699-8	DUPLICATA - PGTO N. 34464	0/5986250	191,25	0,00
14	111010001 CAIXA GERAL	1-9	DUPLICATA - PGTO N. 34464	0/5986250	0,00	191,25
14	421030034 TELEFONE	309-3	TELEFONE - PGTO MES 01/22 - TIM	0/5989014	50,41	0,00
14	111010001 CAIXA GERAL	1-9	TELEFONE - PGTO MES 01/22 - TIM	0/5989014	0,00	50,41
14	421030034 TELEFONE	309-3	TELEFONE - PGTO MES 01/22 - TIM	0/5989021	61,99	0,00
14	111010001 CAIXA GERAL	1-9	TELEFONE - PGTO MES 01/22 - TIM	0/5989021	0,00	61,99
14	421030034 TELEFONE	309-3	TELEFONE - PGTO MES 01/22 - TIM	0/5989028	84,30	0,00
14	111010001 CAIXA GERAL	1-9	TELEFONE - PGTO MES 01/22 - TIM	0/5989028	0,00	84,30
14	421030034 TELEFONE	309-3	TELEFONE - PGTO MES 01/22 - TIM	0/5989035	181,97	0,00
14	111010001 CAIXA GERAL	1-9	TELEFONE - PGTO MES 01/22 - TIM	0/5989035	0,00	181,97
14	214010001 IRRF A RECOLHER (RETIDO DE PF)	165-1	IRF PGTO GUIA REF MES 01/22	0/5990408	251,93	0,00
14	111010001 CAIXA GERAL	1-9	IRF PGTO GUIA REF MES 01/22	0/5990408	0,00	251,93
14	213020004 INSS A RECOLHER	162-7	INSS - PGTO GUIA MES 01/22	0/5990423	4.542,55	0,00
14	111010001 CAIXA GERAL	1-9	INSS - PGTO GUIA MES 01/22	0/5990423	0,00	4.542,55
14	111020002 BANCO DO BRASIL SA	3-5	DEPOSITO - EFETUADO MES 02/22	627/6176267	1.790,00	0,00
14	111010001 CAIXA GERAL	1-9	DEPOSITO - EFETUADO MES 02/22	627/6176267	0,00	1.790,00
14	111020002 BANCO DO BRASIL SA	3-5	DEPOSITO - EFETUADO MES 02/22	627/6176268	179,00	0,00
14	111010001 CAIXA GERAL	1-9	DEPOSITO - EFETUADO MES 02/22	627/6176268	0,00	179,00
14	111020002 BANCO DO BRASIL SA	3-5	DEPOSITO - EFETUADO MES 02/22	627/6176269	1.023,42	0,00
14	111010001 CAIXA GERAL	1-9	DEPOSITO - EFETUADO MES 02/22	627/6176269	0,00	1.023,42
14	111020002 BANCO DO BRASIL SA	3-5	DEPOSITO - EFETUADO MES 02/22	627/6176270	8.528,48	0,00
14	111010001 CAIXA GERAL	1-9	DEPOSITO - EFETUADO MES 02/22	627/6176270	0,00	8.528,48
14	111020002 BANCO DO BRASIL SA	3-5	SAQUE C/ CARTAO 02/22	627/6176271	255,00	0,00
14	111010001 CAIXA GERAL	1-9	SAQUE C/ CARTAO 02/22	627/6176271	0,00	255,00
14	111020002 BANCO DO BRASIL SA	3-5	CONS.-PG.PAR. N. 55/180	627/6176272	0,00	1.545,12
14	111010001 CAIXA GERAL	1-9	SAQUE C/ CARTAO 02/22	627/6176273	116,58	0,00
14	111020002 BANCO DO BRASIL SA	3-5	SAQUE C/ CARTAO 02/22	627/6176273	0,00	116,58
14	111010001 CAIXA GERAL	1-9	SAQUE C/ CARTAO 02/22	627/6176274	162,70	0,00
14	111020002 BANCO DO BRASIL SA	3-5	SAQUE C/ CARTAO 02/22	627/6176274	0,00	162,70
14	111010001 CAIXA GERAL	1-9	SAQUE C/ CARTAO 02/22	627/6176275	230,00	0,00
14	111020002 BANCO DO BRASIL SA	3-5	SAQUE C/ CARTAO 02/22	627/6176275	0,00	230,00
14	111010001 CAIXA GERAL	1-9	SAQUE C/ CARTAO 02/22	627/6176276	588,82	0,00
14	111020002 BANCO DO BRASIL SA	3-5	SAQUE C/ CARTAO 02/22	627/6176276	0,00	588,82
14	111010001 CAIXA GERAL	1-9	SAQUE C/ CARTAO 02/22	627/6176277	762,16	0,00
14	111020002 BANCO DO BRASIL SA	3-5	SAQUE C/ CARTAO 02/22	627/6176277	0,00	762,16
14	111010001 CAIXA GERAL	1-9	SAQUE C/ CARTAO 02/22	627/6176278	1.260,33	0,00
14	111020002 BANCO DO BRASIL SA	3-5	SAQUE C/ CARTAO 02/22	627/6176278	0,00	1.260,33
14	111010001 CAIXA GERAL	1-9	SAQUE C/ CARTAO 02/22	627/6176279	90,00	0,00
14	111020002 BANCO DO BRASIL SA	3-5	SAQUE C/ CARTAO 02/22	627/6176279	0,00	90,00
14	111010001 CAIXA GERAL	1-9	SAQUE C/ CARTAO 02/22	627/6176280	500,00	0,00
14	111020002 BANCO DO BRASIL SA	3-5	SAQUE C/ CARTAO 02/22	627/6176280	0,00	500,00
14	111010001 CAIXA GERAL	1-9	SAQUE C/ CARTAO 02/22	627/6176281	191,25	0,00
14	111020002 BANCO DO BRASIL SA	3-5	SAQUE C/ CARTAO 02/22	627/6176281	0,00	191,25
14	111010001 CAIXA GERAL	1-9	SAQUE C/ CARTAO 02/22	627/6176282	61,99	0,00
14	111020002 BANCO DO BRASIL SA	3-5	SAQUE C/ CARTAO 02/22	627/6176282	0,00	61,99
14	111010001 CAIXA GERAL	1-9	SAQUE C/ CARTAO 02/22	627/6176283	84,30	0,00
14	111020002 BANCO DO BRASIL SA	3-5	SAQUE C/ CARTAO 02/22	627/6176283	0,00	84,30
14	111010001 CAIXA GERAL	1-9	SAQUE C/ CARTAO 02/22	627/6176284	181,97	0,00
14	111020002 BANCO DO BRASIL SA	3-5	SAQUE C/ CARTAO 02/22	627/6176284	0,00	181,97
14	111010001 CAIXA GERAL	1-9	SAQUE C/ CARTAO 02/22	627/6176285	50,41	0,00
14	111020002 BANCO DO BRASIL SA	3-5	SAQUE C/ CARTAO 02/22	627/6176285	0,00	50,41
14	111010001 CAIXA GERAL	1-9	SAQUE C/ CARTAO 02/22	627/6176286	109,80	0,00

*lp*

*GA*

CNPJ: 10.786.517/0001-01  
Consolidação: Empresa Período: 01/01/2022 a 31/12/2022 Mês/Ano: 02/2022

Dia	Conta	Red.	Histórico	Lote/Lcto	Débito	Crédito
14	111020002 BANCO DO BRASIL SA	3-5	SAQUE C/ CARTAO 02/22	627/6176286	0,00	109,80
14	111010001 CAIXA GERAL	1-9	SAQUE C/ CARTAO 02/22	627/6176287	222,82	0,00
14	111020002 BANCO DO BRASIL SA	3-5	SAQUE C/ CARTAO 02/22	627/6176287	0,00	222,82
14	111010001 CAIXA GERAL	1-9	SAQUE C/ CARTAO 02/22	627/6176288	4.542,55	0,00
14	111020002 BANCO DO BRASIL SA	3-5	SAQUE C/ CARTAO 02/22	627/6176288	0,00	4.542,55
14	111010001 CAIXA GERAL	1-9	SAQUE C/ CARTAO 02/22	627/6176289	328,62	0,00
14	111020002 BANCO DO BRASIL SA	3-5	SAQUE C/ CARTAO 02/22	627/6176289	0,00	328,62
14	421030094 SEGURO DE VIDA FUNCIONARIOS	694-7	VALOR REF. TOKIO MARINE SEGURADORA - 02/22	627/6176290	465,12	0,00
14	111020002 BANCO DO BRASIL SA	3-5	VALOR REF. TOKIO MARINE SEGURADORA - 02/22	627/6176290	0,00	465,12
14	111010001 CAIXA GERAL	1-9	SAQUE C/ CARTAO 02/22	627/6176291	251,93	0,00
14	111020002 BANCO DO BRASIL SA	3-5	SAQUE C/ CARTAO 02/22	627/6176291	0,00	251,93
14	111010001 CAIXA GERAL	1-9	SAQUE C/ CARTAO 02/22	627/6176292	12.000,00	0,00
14	111020002 BANCO DO BRASIL SA	3-5	SAQUE C/ CARTAO 02/22	627/6176292	0,00	12.000,00
14	423010001 COMISSÕES BANCÁRIAS	312-3	BANCO JUROS E COMISSOES 02/22	627/6176293	10,45	0,00
14	111020002 BANCO DO BRASIL SA	3-5	BANCO JUROS E COMISSOES 02/22	627/6176293	0,00	10,45
14	111010001 CAIXA GERAL	1-9	SAQUE C/ CARTAO 02/22	627/6176294	5.000,00	0,00
14	111020002 BANCO DO BRASIL SA	3-5	SAQUE C/ CARTAO 02/22	627/6176294	0,00	5.000,00
14	111020002 BANCO DO BRASIL SA	3-5	APLICAÇÃO FINANCEIRA - RESGATE 02/22	627/6176295	17.491,02	0,00
14	111030002 APLICAÇÃO - BANCO DO BRASIL SA	8-6	APLICAÇÃO FINANCEIRA - RESGATE 02/22	627/6176295	0,00	17.491,02
14	111020006 SICREDI	568-1	DEPOSITO - EFETUADO MES 02/22	628/6179046	693,21	0,00
14	111010001 CAIXA GERAL	1-9	DEPOSITO - EFETUADO MES 02/22	628/6179046	0,00	693,21
14	111020006 SICREDI	568-1	DEPOSITO - EFETUADO MES 02/22	628/6179047	2.024,53	0,00
14	111010001 CAIXA GERAL	1-9	DEPOSITO - EFETUADO MES 02/22	628/6179047	0,00	2.024,53
14	423010001 COMISSÕES BANCÁRIAS	312-3	BANCO JUROS E COMISSOES 02/22	628/6179048	10,56	0,00
14	111020006 SICREDI	568-1	BANCO JUROS E COMISSOES 02/22	628/6179048	0,00	10,56
14	212010011 SICREDI C.P. - CONTRATO N° C11632813	737-4	EMPRESTIMO - PGTO PARCELA 07/48	628/6179049	1.600,53	0,00
14	111020006 SICREDI	568-1	EMPRESTIMO - PGTO PARCELA 07/48	628/6179049	0,00	1.600,53
14	423010001 COMISSÕES BANCÁRIAS	312-3	BANCO JUROS E COMISSOES 02/22	628/6179050	4,88	0,00
14	111020006 SICREDI	568-1	BANCO JUROS E COMISSOES 02/22	628/6179050	0,00	4,88
14	423010001 COMISSÕES BANCÁRIAS	312-3	BANCO JUROS E COMISSOES 02/22	628/6179051	17,08	0,00
14	111020006 SICREDI	568-1	BANCO JUROS E COMISSOES 02/22	628/6179051	0,00	17,08
14	111020007 SICOOB	597-5	DEPOSITO - EFETUADO MES 02/22	629/6180811	12.000,00	0,00
14	111010001 CAIXA GERAL	1-9	DEPOSITO - EFETUADO MES 02/22	629/6180811	0,00	12.000,00
14	111020007 SICOOB	597-5	DEPOSITO - EFETUADO MES 02/22	629/6180812	565,60	0,00
14	111010001 CAIXA GERAL	1-9	DEPOSITO - EFETUADO MES 02/22	629/6180812	0,00	565,60
14	423010001 COMISSÕES BANCÁRIAS	312-3	BANCO JUROS E COMISSOES 02/22	629/6180813	11,40	0,00
14	111020007 SICOOB	597-5	BANCO JUROS E COMISSOES 02/22	629/6180813	0,00	11,40
14	423020003 JUROS PASSIVOS	317-4	JUROS PGTO S/ EMPRESTIMO 02/22	06209344	337,08	0,00
14	212010011 SICREDI C.P. - CONTRATO N° C11632813	737-4	JUROS PGTO S/ EMPRESTIMO 02/22	06209344	0,00	337,08
14	423020003 JUROS PASSIVOS	317-4	JUROS PGTO S/ EMPRESTIMO 02/22	06209345	221,77	0,00
14	212010011 SICREDI C.P. - CONTRATO N° C11632813	737-4	JUROS PGTO S/ EMPRESTIMO 02/22	06209345	0,00	221,77
14	123070001 CONSÓRCIO SICOOB N° 42439	50-7	CONS.-PG.PAR. N. 55/180	627/6209405	1.437,47	0,00
14	421030042 TAXAS ADMIN. DE CONSÓRCIOS	603-3	CONS.-PG.PAR. N. 55/180	627/6209406	107,65	0,00
<b>Total do Dia:</b>					<b>86.967,62</b>	<b>86.967,62</b>
15	421030007 COMBUSTIVEIS E LUBRIFICANTES	277-1	Nota 9972 - AUTO POSTO REGIAO LTDA	590/5979092	306,91	0,00
15	111010001 CAIXA GERAL	1-9	Nota 9972 - AUTO POSTO REGIAO LTDA	590/5979092	0,00	306,91
15	421030028 SERVIÇO DE TERCEIROS (PJ)	298-4	Nota 77376 - HENRY EQUIPAMENTOS ELETRONICOS E SISTEMA	590/5979155	243,64	0,00
15	211010001 HENRY EQUIP. ELET. E SIST	460-0	Nota 77376 - HENRY EQUIPAMENTOS ELETRONICOS E SISTEMA	590/5979155	0,00	243,64
15	111020002 BANCO DO BRASIL SA	3-5	DEPOSITO - EFETUADO MES 02/22	627/6176296	172,25	0,00
15	111010001 CAIXA GERAL	1-9	DEPOSITO - EFETUADO MES 02/22	627/6176296	0,00	172,25
15	111020002 BANCO DO BRASIL SA	3-5	DEPOSITO - EFETUADO MES 02/22	627/6176297	2.280,00	0,00
15	111010001 CAIXA GERAL	1-9	DEPOSITO - EFETUADO MES 02/22	627/6176297	0,00	2.280,00
15	111020002 BANCO DO BRASIL SA	3-5	DEPOSITO - EFETUADO MES 02/22	627/6176298	951,70	0,00
15	111010001 CAIXA GERAL	1-9	DEPOSITO - EFETUADO MES 02/22	627/6176298	0,00	951,70
15	111020002 BANCO DO BRASIL SA	3-5	DEPOSITO - EFETUADO MES 02/22	627/6176299	190,34	0,00
15	111010001 CAIXA GERAL	1-9	DEPOSITO - EFETUADO MES 02/22	627/6176299	0,00	190,34
15	111020002 BANCO DO BRASIL SA	3-5	DEPOSITO - EFETUADO MES 02/22	627/6176300	1.903,40	0,00
15	111010001 CAIXA GERAL	1-9	DEPOSITO - EFETUADO MES 02/22	627/6176300	0,00	1.903,40
15	111020002 BANCO DO BRASIL SA	3-5	DEPOSITO - EFETUADO MES 02/22	627/6176301	2.664,76	0,00
15	111010001 CAIXA GERAL	1-9	DEPOSITO - EFETUADO MES 02/22	627/6176301	0,00	2.664,76
15	111020002 BANCO DO BRASIL SA	3-5	DEPOSITO - EFETUADO MES 02/22	627/6176302	341,14	0,00
15	111010001 CAIXA GERAL	1-9	DEPOSITO - EFETUADO MES 02/22	627/6176302	0,00	341,14
15	111020002 BANCO DO BRASIL SA	3-5	DEPOSITO - EFETUADO MES 02/22	627/6176303	341,14	0,00
15	111010001 CAIXA GERAL	1-9	DEPOSITO - EFETUADO MES 02/22	627/6176303	0,00	341,14
15	111020002 BANCO DO BRASIL SA	3-5	DEPOSITO - EFETUADO MES 02/22	627/6176304	169,00	0,00
15	111010001 CAIXA GERAL	1-9	DEPOSITO - EFETUADO MES 02/22	627/6176304	0,00	169,00
15	111020002 BANCO DO BRASIL SA	3-5	DEPOSITO - EFETUADO MES 02/22	627/6176305	8.450,00	0,00
15	111010001 CAIXA GERAL	1-9	DEPOSITO - EFETUADO MES 02/22	627/6176305	0,00	8.450,00
15	111010001 CAIXA GERAL	1-9	SAQUE C/ CARTAO 02/22	627/6176306	1.001,09	0,00
15	111020002 BANCO DO BRASIL SA	3-5	SAQUE C/ CARTAO 02/22	627/6176306	0,00	1.001,09
15	423010001 COMISSÕES BANCÁRIAS	312-3	BANCO JUROS E COMISSOES 02/22	627/6176307	5,50	0,00
15	111020002 BANCO DO BRASIL SA	3-5	BANCO JUROS E COMISSOES 02/22	627/6176307	0,00	5,50
15	111030009 TITULO DE CAPITALIZAÇÃO - OUROCAP	601-7	OUROCAP - APLICAÇÃO FINANCEIRA 20/36 - 20366	627/6176308	1.370,39	0,00
15	111020002 BANCO DO BRASIL SA	3-5	OUROCAP - APLICAÇÃO FINANCEIRA 20/36 - 20366	627/6176308	0,00	1.370,39
15	111030009 TITULO DE CAPITALIZAÇÃO - OUROCAP	601-7	OUROCAP - APLICAÇÃO FINANCEIRA 32/36 - 6478	627/6176309	1.459,59	0,00
15	111020002 BANCO DO BRASIL SA	3-5	OUROCAP - APLICAÇÃO FINANCEIRA 32/36 - 6478	627/6176309	0,00	1.459,59
15	111030002 APLICAÇÃO - BANCO DO BRASIL SA	8-6	APLICAÇÃO FINANCEIRA 02/22	627/6176310	13.627,16	0,00
15	111020002 BANCO DO BRASIL SA	3-5	APLICAÇÃO FINANCEIRA 02/22	627/6176310	0,00	13.627,16
15	111010001 CAIXA GERAL	1-9	SAQUE C/ CARTAO 02/22	628/6179052	16.211,27	0,00
15	111020006 SICREDI	568-1	SAQUE C/ CARTAO 02/22	628/6179052	0,00	16.211,27
15	111020006 SICREDI	568-1	DEPOSITO - EFETUADO MES 02/22	628/6179053	183,46	0,00
15	111010001 CAIXA GERAL	1-9	DEPOSITO - EFETUADO MES 02/22	628/6179053	0,00	183,46
15	423010001 COMISSÕES BANCÁRIAS	312-3	BANCO JUROS E COMISSOES 02/22	628/6179054	6,60	0,00
15	111020006 SICREDI	568-1	BANCO JUROS E COMISSOES 02/22	628/6179054	0,00	6,60
15	111020006 SICREDI	568-1	DEPOSITO - EFETUADO MES 02/22	628/6179055	45,00	0,00
15	111010001 CAIXA GERAL	1-9	DEPOSITO - EFETUADO MES 02/22	628/6179055	0,00	45,00
15	423010001 COMISSÕES BANCÁRIAS	312-3	BANCO JUROS E COMISSOES 02/22	628/6179056	7,32	0,00

Handwritten signatures and initials at the bottom of the page.



CNPJ: 10.786.517/0001-01

Consolidação: Empresa

Período: 01/01/2022 a 31/12/2022

Mês/Ano: 02/2022

Dia	Conta	Red.	Histórico	Lote/Lcto	Débito	Crédito
15	111020006 SICREDI	568-1	BANCO JUROS E COMISSOES 02/22	628/6179056	0,00	7,32
15	423010001 COMISSÕES BANCÁRIAS	312-3	BANCO JUROS E COMISSOES 02/22	628/6179057	17,08	0,00
15	111020006 SICREDI	568-1	BANCO JUROS E COMISSOES 02/22	628/6179057	0,00	17,08
15	111010001 CAIXA GERAL	1-9	SAQUE C/ CARTAO 02/22	629/6180814	15.720,00	0,00
15	111020007 SICOOB	597-5	SAQUE C/ CARTAO 02/22	629/6180814	0,00	15.720,00
15	111020007 SICOOB	597-5	DEPOSITO - EFETUADO MES 02/22	629/6180815	1.589,60	0,00
15	111010001 CAIXA GERAL	1-9	DEPOSITO - EFETUADO MES 02/22	629/6180815	0,00	1.589,60
15	423010001 COMISSÕES BANCÁRIAS	312-3	BANCO JUROS E COMISSOES 02/22	629/6180816	30,40	0,00
15	111020007 SICOOB	597-5	BANCO JUROS E COMISSOES 02/22	629/6180816	0,00	30,40
<b>Total do Dia:</b>					<b>69.288,74</b>	<b>69.288,74</b>
16	123030003 COMPUTADORES E PERIFÉRICOS	630-0	Nota 3905901 - DELL COMPUTADORES DO BRASIL LTDA - Microcomputador Portatil Dell G15 5515	590/5979131	7.397,97	0,00
16	111010001 CAIXA GERAL	1-9	Nota 3905901 - DELL COMPUTADORES DO BRASIL LTDA - Microcomputador Portatil Dell G15 5515	590/5979131	0,00	7.397,97
16	421030030 TAXAS E EMOLUMENTOS LEGAIS	300-0	VALOR REF. PGTO CERTIDAO SIMPLIFICADA	0/5990693	36,60	0,00
16	111010001 CAIXA GERAL	1-9	VALOR REF. PGTO CERTIDAO SIMPLIFICADA	0/5990693	0,00	36,60
16	111020002 BANCO DO BRASIL SA	3-5	DEPOSITO - EFETUADO MES 02/22	627/6176311	3.184,00	0,00
16	111010001 CAIXA GERAL	1-9	DEPOSITO - EFETUADO MES 02/22	627/6176311	0,00	3.184,00
16	111020002 BANCO DO BRASIL SA	3-5	DEPOSITO - EFETUADO MES 02/22	627/6176312	4.115,85	0,00
16	111010001 CAIXA GERAL	1-9	DEPOSITO - EFETUADO MES 02/22	627/6176312	0,00	4.115,85
16	111020002 BANCO DO BRASIL SA	3-5	DEPOSITO - EFETUADO MES 02/22	627/6176313	378,04	0,00
16	111010001 CAIXA GERAL	1-9	DEPOSITO - EFETUADO MES 02/22	627/6176313	0,00	378,04
16	111020002 BANCO DO BRASIL SA	3-5	DEPOSITO - EFETUADO MES 02/22	627/6176314	1.394,10	0,00
16	111010001 CAIXA GERAL	1-9	DEPOSITO - EFETUADO MES 02/22	627/6176314	0,00	1.394,10
16	111020002 BANCO DO BRASIL SA	3-5	DEPOSITO - EFETUADO MES 02/22	627/6176315	774,50	0,00
16	111010001 CAIXA GERAL	1-9	DEPOSITO - EFETUADO MES 02/22	627/6176315	0,00	774,50
16	111010001 CAIXA GERAL	1-9	SAQUE C/ CARTAO 02/22	627/6176316	36,60	0,00
16	111020002 BANCO DO BRASIL SA	3-5	SAQUE C/ CARTAO 02/22	627/6176316	0,00	36,60
16	111030002 APLICAÇÃO - BANCO DO BRASIL SA	8-6	APLICAÇÃO FINANCEIRA 02/22	627/6176317	9.809,89	0,00
16	111020002 BANCO DO BRASIL SA	3-5	APLICAÇÃO FINANCEIRA 02/22	627/6176317	0,00	9.809,89
16	111020006 SICREDI	568-1	DEPOSITO - EFETUADO MES 02/22	628/6179058	179,80	0,00
16	111010001 CAIXA GERAL	1-9	DEPOSITO - EFETUADO MES 02/22	628/6179058	0,00	179,80
16	111020006 SICREDI	568-1	DEPOSITO - EFETUADO MES 02/22	628/6179059	1.178,94	0,00
16	111010001 CAIXA GERAL	1-9	DEPOSITO - EFETUADO MES 02/22	628/6179059	0,00	1.178,94
16	423010001 COMISSÕES BANCÁRIAS	312-3	BANCO JUROS E COMISSOES 02/22	628/6179060	9,76	0,00
16	111020006 SICREDI	568-1	BANCO JUROS E COMISSOES 02/22	628/6179060	0,00	9,76
16	111020007 SICOOB	597-5	DEPOSITO - EFETUADO MES 02/22	629/6180817	1.782,47	0,00
16	111010001 CAIXA GERAL	1-9	DEPOSITO - EFETUADO MES 02/22	629/6180817	0,00	1.782,47
16	423010001 COMISSÕES BANCÁRIAS	312-3	BANCO JUROS E COMISSOES 02/22	629/6180818	32,30	0,00
16	111020007 SICOOB	597-5	BANCO JUROS E COMISSOES 02/22	629/6180818	0,00	32,30
16	423010005 CUSTOS/DESPESAS COM AÇÕES	682-3	Taxa de intermediatçao doador BRML3 2022011100324243050001-1	637/6403106	1,16	0,00
16	111020008 BANCO XP INVESTIMENTOS CCTVM S/A	671-8	Taxa de intermediatçao doador BRML3 2022011100324243050001-1	637/6403106	0,00	1,16
16	423010005 CUSTOS/DESPESAS COM AÇÕES	682-3	Taxa de intermediatçao doador SQIA3 2022012800315695320001-2	637/6403107	6,91	0,00
16	111020008 BANCO XP INVESTIMENTOS CCTVM S/A	671-8	Taxa de intermediatçao doador SQIA3 2022012800315695320001-2	637/6403107	0,00	6,91
16	424010008 IRRF SOB/ AÇÕES	674-2	DEBITO CBLC IRRF S/ RENDIMENTO DE BTC SQIA	637/6403108	5,16	0,00
16	111020008 BANCO XP INVESTIMENTOS CCTVM S/A	671-8	DEBITO CBLC IRRF S/ RENDIMENTO DE BTC SQIA	637/6403108	0,00	5,16
16	424010008 IRRF SOB/ AÇÕES	674-2	DEBITO CBLC IRRF S/ RENDIMENTO DE BTC BRML	637/6403109	0,87	0,00
16	111020008 BANCO XP INVESTIMENTOS CCTVM S/A	671-8	DEBITO CBLC IRRF S/ RENDIMENTO DE BTC BRML	637/6403109	0,00	0,87
16	111020008 BANCO XP INVESTIMENTOS CCTVM S/A	671-8	Cr.dito Ref. Taxa de Remuneraçao BTC SQIA	637/6403110	22,95	0,00
16	313030005 TAXA DE REMUNERAÇÃO S/ AÇÕES	743-9	Cr.dito Ref. Taxa de Remuneraçao BTC SQIA	637/6403110	0,00	22,95
16	111020008 BANCO XP INVESTIMENTOS CCTVM S/A	671-8	Cr.dito Ref. Taxa de Remuneraçao BTC BRML	637/6403111	3,89	0,00
16	313030005 TAXA DE REMUNERAÇÃO S/ AÇÕES	743-9	Cr.dito Ref. Taxa de Remuneraçao BTC BRML	637/6403111	0,00	3,89
<b>Total do Dia:</b>					<b>30.351,76</b>	<b>30.351,76</b>
17	111010001 CAIXA GERAL	1-9	Nota 15768 - J HELTE EIRELI	589/5978149	149,90	0,00
17	311020001 RECEITA COM SERVIÇOS PRESTADOS	203-8	Nota 15768 - J HELTE EIRELI	589/5978149	0,00	149,90
17	293030001 REMESSA DE BEM DE MERCADORIA PARA COMODATO	543-6	Nota 4797 - PREFEITURA DO MUNICIPIO DE TOLEDO	589/5978410	0,00	4.500,00
17	193030001 REMESSA DE BEM DE MERCADORIA PARA COMODATO	542-8	Nota 4797 - PREFEITURA DO MUNICIPIO DE TOLEDO	589/5978411	4.500,00	0,00
17	421030023 MATERIAL DE USO E CONSUMO	293-3	Nota 1077 - REVELEST COMUNICACAO VISUAL LTDA (11600)	590/5979121	1.645,00	0,00
17	211010198 REVELEST COMUNICACAO VISUAL LTDA (11600)	718-8	Nota 1077 - REVELEST COMUNICACAO VISUAL LTDA (11600)	590/5979121	0,00	1.645,00
17	421030023 MATERIAL DE USO E CONSUMO	293-3	Nota 2002 - D.L CARNIEL INFORMATICA	590/5979133	45,00	0,00
17	111010001 CAIXA GERAL	1-9	Nota 2002 - D.L CARNIEL INFORMATICA	590/5979133	0,00	45,00
17	421030023 MATERIAL DE USO E CONSUMO	293-3	Nota 35146 - ELETRICA COSTA OESTE LTDA	590/5979135	14,50	0,00
17	111010001 CAIXA GERAL	1-9	Nota 35146 - ELETRICA COSTA OESTE LTDA	590/5979135	0,00	14,50
17	421030007 COMBUSTIVEIS E LUBRIFICANTES	277-1	Nota 50487 - AUTO POSTO TROVAO AZUL	590/5979137	349,70	0,00
17	111010001 CAIXA GERAL	1-9	Nota 50487 - AUTO POSTO TROVAO AZUL	590/5979137	0,00	349,70
17	113110003 ESTOQUE DE MERC. PARA REVENDA	39-6	Nota 347507 - HENRY EQUIPAMENTOS ELETRONICOS E SISTEMA	590/5979139	2.991,26	0,00
17	211010001 HENRY EQUIP ELETR. E SIST	460-0	Nota 347507 - HENRY EQUIPAMENTOS ELETRONICOS E SISTEMA	590/5979139	0,00	2.991,26
17	113110003 ESTOQUE DE MERC. PARA REVENDA	39-6	Nota 347516 - HENRY EQUIPAMENTOS ELETRONICOS E SISTEMA	590/5979141	1.354,44	0,00
17	211010001 HENRY EQUIP ELETR. E SIST	460-0	Nota 347516 - HENRY EQUIPAMENTOS ELETRONICOS E SISTEMA	590/5979141	0,00	1.354,44
17	111020002 BANCO DO BRASIL SA	3-5	DEPOSITO - EFETUADO MES 02/22	627/6176318	1.323,00	0,00
17	111010001 CAIXA GERAL	1-9	DEPOSITO - EFETUADO MES 02/22	627/6176318	0,00	1.323,00
17	111020002 BANCO DO BRASIL SA	3-5	DEPOSITO - EFETUADO MES 02/22	627/6176319	558,33	0,00
17	111010001 CAIXA GERAL	1-9	DEPOSITO - EFETUADO MES 02/22	627/6176319	0,00	558,33
17	111020002 BANCO DO BRASIL SA	3-5	DEPOSITO - EFETUADO MES 02/22	627/6176320	1.861,10	0,00

*[Handwritten signatures and initials]*



CNPJ: 10.786.517/0001-01

Consolidação: Empresa

Período: 01/01/2022 a 31/12/2022

Mês/Ano: 02/2022

Dia	Conta	Red.	Histórico	Lote/Lcto	Débito	Crédito
17	111010001 CAIXA GERAL	1-9	DEPOSITO - EFETUADO MES 02/22	627/6176320	0,00	1.861,10
17	111020002 BANCO DO BRASIL SA	3-5	DEPOSITO - EFETUADO MES 02/22	627/6176321	6,98	0,00
17	111010001 CAIXA GERAL	1-9	DEPOSITO - EFETUADO MES 02/22	627/6176321	0,00	6,98
17	111020002 BANCO DO BRASIL SA	3-5	DEPOSITO - EFETUADO MES 02/22	627/6176322	2.235,00	0,00
17	111010001 CAIXA GERAL	1-9	DEPOSITO - EFETUADO MES 02/22	627/6176322	0,00	2.235,00
17	111020002 BANCO DO BRASIL SA	3-5	DEPOSITO - EFETUADO MES 02/22	627/6176323	3.402,00	0,00
17	111010001 CAIXA GERAL	1-9	DEPOSITO - EFETUADO MES 02/22	627/6176323	0,00	3.402,00
17	111020002 BANCO DO BRASIL SA	3-5	DEPOSITO - EFETUADO MES 02/22	627/6176324	380,68	0,00
17	111010001 CAIXA GERAL	1-9	DEPOSITO - EFETUADO MES 02/22	627/6176324	0,00	380,68
17	111020002 BANCO DO BRASIL SA	3-5	DEPOSITO - EFETUADO MES 02/22	627/6176325	1.393,00	0,00
17	111010001 CAIXA GERAL	1-9	DEPOSITO - EFETUADO MES 02/22	627/6176325	0,00	1.393,00
17	111030002 APLICAÇÃO - BANCO DO BRASIL SA	8-6	APLICAÇÃO FINANCEIRA 02/22	627/6176326	11.160,09	0,00
17	111020002 BANCO DO BRASIL SA	3-5	APLICAÇÃO FINANCEIRA 02/22	627/6176326	0,00	11.160,09
17	111020006 SICREDI	568-1	DEPOSITO - EFETUADO MES 02/22	628/6179061	268,81	0,00
17	111010001 CAIXA GERAL	1-9	DEPOSITO - EFETUADO MES 02/22	628/6179061	0,00	268,81
17	111020006 SICREDI	568-1	DEPOSITO - EFETUADO MES 02/22	628/6179062	817,26	0,00
17	111010001 CAIXA GERAL	1-9	DEPOSITO - EFETUADO MES 02/22	628/6179062	0,00	817,26
17	423010001 COMISSÕES BANCÁRIAS	312-3	BANCO JUROS E COMISSOES 02/22	628/6179063	2,44	0,00
17	111020006 SICREDI	568-1	BANCO JUROS E COMISSOES 02/22	628/6179063	0,00	2,44
17	423010001 COMISSÕES BANCÁRIAS	312-3	BANCO JUROS E COMISSOES 02/22	628/6179064	2,44	0,00
17	111020006 SICREDI	568-1	BANCO JUROS E COMISSOES 02/22	628/6179064	0,00	2,44
17	111020007 SICOOB	597-5	DEPOSITO - EFETUADO MES 02/22	629/6180819	478,86	0,00
17	111010001 CAIXA GERAL	1-9	DEPOSITO - EFETUADO MES 02/22	629/6180819	0,00	478,86
17	423010001 COMISSÕES BANCÁRIAS	312-3	BANCO JUROS E COMISSOES 02/22	629/6180820	7,60	0,00
17	111020007 SICOOB	597-5	BANCO JUROS E COMISSOES 02/22	629/6180820	0,00	7,60
17	423010005 CUSTOS/DESPESAS COM AÇÕES	682-3	Taxa de intermediação doador BRML3 2022021500324243050001-2	637/6403100	1,65	0,00
17	111020008 BANCO XP INVESTIMENTOS CCTVM S/A	671-8	Taxa de intermediação doador BRML3 2022021500324243050001-2	637/6403100	0,00	1,65
17	423010005 CUSTOS/DESPESAS COM AÇÕES	682-3	Taxa de intermediação doador INTB3 2022020100327922750001-1	637/6403101	7,63	0,00
17	111020008 BANCO XP INVESTIMENTOS CCTVM S/A	671-8	Taxa de intermediação doador INTB3 2022020100327922750001-1	637/6403101	0,00	7,63
17	424010008 IRRF SOB AÇÕES	674-2	DEBITO CBLC IRRF S/ RENDIMENTO DE BTC INTB	637/6403102	5,63	0,00
17	111020008 BANCO XP INVESTIMENTOS CCTVM S/A	671-8	DEBITO CBLC IRRF S/ RENDIMENTO DE BTC INTB	637/6403102	0,00	5,63
17	424010008 IRRF SOB AÇÕES	674-2	DEBITO CBLC IRRF S/ RENDIMENTO DE BTC BRML	637/6403103	1,22	0,00
17	111020008 BANCO XP INVESTIMENTOS CCTVM S/A	671-8	DEBITO CBLC IRRF S/ RENDIMENTO DE BTC BRML	637/6403103	0,00	1,22
17	111020008 BANCO XP INVESTIMENTOS CCTVM S/A	671-8	Cr, dito Ref. Taxa de Remuneração doador BTC INTB	637/6403104	25,06	0,00
17	313030005 TAXA DE REMUNERAÇÃO S/ AÇÕES	743-9	Cr, dito Ref. Taxa de Remuneração doador BTC INTB	637/6403104	0,00	25,06
17	111020008 BANCO XP INVESTIMENTOS CCTVM S/A	671-8	Cr, dito Ref. Taxa de Remuneração doador BTC BRML	637/6403105	5,44	0,00
17	313030005 TAXA DE REMUNERAÇÃO S/ AÇÕES	743-9	Cr, dito Ref. Taxa de Remuneração doador BTC BRML	637/6403105	0,00	5,44
<b>Total do Dia:</b>					<b>34.994,02</b>	<b>34.994,02</b>
18	111010001 CAIXA GERAL	1-9	Nota 15769 - NDF COMERCIO DE COMBUSTIVEIS LTDA	589/5978151	160,90	0,00
18	311020001 RECEITA COM SERVIÇOS PRESTADOS	203-8	Nota 15769 - NDF COMERCIO DE COMBUSTIVEIS LTDA	589/5978151	0,00	160,90
18	111010001 CAIXA GERAL	1-9	Nota 15770 - AUTO POSTO REGIAO LTDA	589/5978153	82,00	0,00
18	311020001 RECEITA COM SERVIÇOS PRESTADOS	203-8	Nota 15770 - AUTO POSTO REGIAO LTDA	589/5978153	0,00	82,00
18	111010001 CAIXA GERAL	1-9	Nota 15771 - GMAXX DISTRIBUIDORA DE ALIMENTOS LTDA	589/5978155	49,90	0,00
18	311020001 RECEITA COM SERVIÇOS PRESTADOS	203-8	Nota 15771 - GMAXX DISTRIBUIDORA DE ALIMENTOS LTDA	589/5978155	0,00	49,90
18	111010001 CAIXA GERAL	1-9	Nota 15772 - AUTO POSTO HORIZONTE AZUL LTDA	589/5978157	89,00	0,00
18	311020001 RECEITA COM SERVIÇOS PRESTADOS	203-8	Nota 15772 - AUTO POSTO HORIZONTE AZUL LTDA	589/5978157	0,00	89,00
18	111010001 CAIXA GERAL	1-9	Nota 15773 - AUTO POSTO LAGOA SECA LTDA	589/5978159	89,00	0,00
18	311020001 RECEITA COM SERVIÇOS PRESTADOS	203-8	Nota 15773 - AUTO POSTO LAGOA SECA LTDA	589/5978159	0,00	89,00
18	111010001 CAIXA GERAL	1-9	Nota 15775 - AUTO POSTO TROVAO AZUL	589/5978161	89,00	0,00
18	311020001 RECEITA COM SERVIÇOS PRESTADOS	203-8	Nota 15775 - AUTO POSTO TROVAO AZUL	589/5978161	0,00	89,00
18	111010001 CAIXA GERAL	1-9	Nota 15776 - MUNICIPIO DE CAMPINA GRANDE DO SUL (615)	589/5978163	6.804,80	0,00
18	311020001 RECEITA COM SERVIÇOS PRESTADOS	203-8	Nota 15776 - MUNICIPIO DE CAMPINA GRANDE DO SUL (615)	589/5978163	0,00	6.804,80
18	111010001 CAIXA GERAL	1-9	Nota 15777 - MUNICIPIO DE CAMPINA GRANDE DO SUL (615)	589/5978165	756,08	0,00
18	311020001 RECEITA COM SERVIÇOS PRESTADOS	203-8	Nota 15777 - MUNICIPIO DE CAMPINA GRANDE DO SUL (615)	589/5978165	0,00	756,08
18	111010001 CAIXA GERAL	1-9	Nota 15778 - Balsa Nova Pref Gabinete do Prefeito (53)	589/5978167	190,00	0,00
18	311020001 RECEITA COM SERVIÇOS PRESTADOS	203-8	Nota 15778 - Balsa Nova Pref Gabinete do Prefeito (53)	589/5978167	0,00	190,00
18	111010001 CAIXA GERAL	1-9	Nota 15779 - Balsa Nova Pref Gabinete do Prefeito (53)	589/5978169	950,00	0,00
18	311020001 RECEITA COM SERVIÇOS PRESTADOS	203-8	Nota 15779 - Balsa Nova Pref Gabinete do Prefeito (53)	589/5978169	0,00	950,00
18	111010001 CAIXA GERAL	1-9	Nota 15780 - Balsa Nova Pref Gabinete do Prefeito (53)	589/5978171	1.330,00	0,00
18	311020001 RECEITA COM SERVIÇOS PRESTADOS	203-8	Nota 15780 - Balsa Nova Pref Gabinete do Prefeito (53)	589/5978171	0,00	1.330,00
18	111010001 CAIXA GERAL	1-9	Nota 15781 - Balsa Nova Pref Gabinete do Prefeito (53)	589/5978173	190,00	0,00
18	311020001 RECEITA COM SERVIÇOS PRESTADOS	203-8	Nota 15781 - Balsa Nova Pref Gabinete do Prefeito (53)	589/5978173	0,00	190,00
18	111010001 CAIXA GERAL	1-9	Nota 15782 - Balsa Nova Pref Gabinete do Prefeito (53)	589/5978175	190,00	0,00
18	311020001 RECEITA COM SERVIÇOS PRESTADOS	203-8	Nota 15782 - Balsa Nova Pref Gabinete do Prefeito (53)	589/5978175	0,00	190,00
18	111010001 CAIXA GERAL	1-9	Nota 15783 - Balsa Nova Pref Gabinete do Prefeito (53)	589/5978177	190,00	0,00
18	311020001 RECEITA COM SERVIÇOS PRESTADOS	203-8	Nota 15783 - Balsa Nova Pref Gabinete do Prefeito (53)	589/5978177	0,00	190,00
18	111010001 CAIXA GERAL	1-9	Nota 15784 - Balsa Nova Pref Gabinete do Prefeito (53)	589/5978179	190,00	0,00
18	311020001 RECEITA COM SERVIÇOS PRESTADOS	203-8	Nota 15784 - Balsa Nova Pref Gabinete do Prefeito (53)	589/5978179	0,00	190,00
18	111010001 CAIXA GERAL	1-9	Nota 15785 - Prefeitura Municipal de Cidade Gaucha	589/5978181	1.800,00	0,00
18	311020001 RECEITA COM SERVIÇOS PRESTADOS	203-8	Nota 15785 - Prefeitura Municipal de Cidade Gaucha	589/5978181	0,00	1.800,00
18	111010001 CAIXA GERAL	1-9	Nota 15786 - Municipio de Ampere (1554)	589/5978183	5.012,00	0,00
18	311020001 RECEITA COM SERVIÇOS PRESTADOS	203-8	Nota 15786 - Municipio de Ampere (1554)	589/5978183	0,00	5.012,00

*[Handwritten signature]*

*[Handwritten signature]*

CNPJ: 10.786.517/0001-01

Consolidação: Empresa

Período: 01/01/2022 a 31/12/2022

Mês/Ano: 02/2022

Dia	Conta	Red.	Histórico	Lote/Lcto	Débito	Crédito
18	111010001 CAIXA GERAL	1-9	Nota 15787 - PREFEITURA MUNICIPAL DE PALOTINA	589/5978185	186,70	0,00
18	311020001 RECEITA COM SERVIÇOS PRESTADOS	203-8	Nota 15787 - PREFEITURA MUNICIPAL DE PALOTINA	589/5978185	0,00	186,70
18	111010001 CAIXA GERAL	1-9	Nota 15788 - MUNICIPIO DE SAO JORGE D'OESTE (583)	589/5978187	5.334,00	0,00
18	311020001 RECEITA COM SERVIÇOS PRESTADOS	203-8	Nota 15788 - MUNICIPIO DE SAO JORGE D'OESTE (583)	589/5978187	0,00	5.334,00
18	111010001 CAIXA GERAL	1-9	Nota 15789 - MUNICIPIO DE SAO JORGE D'OESTE (583)	589/5978189	396,00	0,00
18	311020001 RECEITA COM SERVIÇOS PRESTADOS	203-8	Nota 15789 - MUNICIPIO DE SAO JORGE D'OESTE (583)	589/5978189	0,00	396,00
18	111010001 CAIXA GERAL	1-9	Nota 15791 - PREFEITURA MUNICIPAL DE MERCEDES	589/5978191	278,00	0,00
18	311020001 RECEITA COM SERVIÇOS PRESTADOS	203-8	Nota 15791 - PREFEITURA MUNICIPAL DE MERCEDES	589/5978191	0,00	278,00
18	111010001 CAIXA GERAL	1-9	Nota 15792 - MUNICIPIO DE PATO BRANCO (859)	589/5978193	20.732,16	0,00
18	311020001 RECEITA COM SERVIÇOS PRESTADOS	203-8	Nota 15792 - MUNICIPIO DE PATO BRANCO (859)	589/5978193	0,00	20.732,16
18	111010001 CAIXA GERAL	1-9	Nota 15793 - MUNICIPIO DE SAO JOAO	589/5978195	3.580,00	0,00
18	311020001 RECEITA COM SERVIÇOS PRESTADOS	203-8	Nota 15793 - MUNICIPIO DE SAO JOAO	589/5978195	0,00	3.580,00
18	111010001 CAIXA GERAL	1-9	Nota 15794 - FUNDO MUNICIPAL DE SAUDE DE ESPIGAO ALTO	589/5978197	358,00	0,00
18	311020001 RECEITA COM SERVIÇOS PRESTADOS	203-8	Nota 15794 - FUNDO MUNICIPAL DE SAUDE DE ESPIGAO ALTO	589/5978197	0,00	358,00
18	111010001 CAIXA GERAL	1-9	Nota 15795 - MUNICIPIO DE ESPIGAO ALTO DO IGUAQU	589/5978199	179,00	0,00
18	311020001 RECEITA COM SERVIÇOS PRESTADOS	203-8	Nota 15795 - MUNICIPIO DE ESPIGAO ALTO DO IGUAQU	589/5978199	0,00	179,00
18	111010001 CAIXA GERAL	1-9	Nota 15796 - MUNICIPIO DE ESPIGAO ALTO DO IGUAQU	589/5978201	1.253,00	0,00
18	311020001 RECEITA COM SERVIÇOS PRESTADOS	203-8	Nota 15796 - MUNICIPIO DE ESPIGAO ALTO DO IGUAQU	589/5978201	0,00	1.253,00
18	111010001 CAIXA GERAL	1-9	Nota 15797 - MUNICIPIO DE ESPIGAO ALTO DO IGUAQU	589/5978203	179,00	0,00
18	311020001 RECEITA COM SERVIÇOS PRESTADOS	203-8	Nota 15797 - MUNICIPIO DE ESPIGAO ALTO DO IGUAQU	589/5978203	0,00	179,00
18	111010001 CAIXA GERAL	1-9	Nota 15798 - MUNICIPIO DE ENEAS MARQUES (1255)	589/5978205	358,00	0,00
18	311020001 RECEITA COM SERVIÇOS PRESTADOS	203-8	Nota 15798 - MUNICIPIO DE ENEAS MARQUES (1255)	589/5978205	0,00	358,00
18	111010001 CAIXA GERAL	1-9	Nota 15799 - MUNICIPIO DE ENEAS MARQUES (1255)	589/5978207	179,00	0,00
18	311020001 RECEITA COM SERVIÇOS PRESTADOS	203-8	Nota 15799 - MUNICIPIO DE ENEAS MARQUES (1255)	589/5978207	0,00	179,00
18	111010001 CAIXA GERAL	1-9	Nota 15800 - MUNICIPIO DE ENEAS MARQUES (1255)	589/5978209	537,00	0,00
18	311020001 RECEITA COM SERVIÇOS PRESTADOS	203-8	Nota 15800 - MUNICIPIO DE ENEAS MARQUES (1255)	589/5978209	0,00	537,00
18	111010001 CAIXA GERAL	1-9	Nota 15801 - FUNDO MUNICIPAL DA ASSISTENCIA SOCIAL	589/5978211	179,00	0,00
18	311020001 RECEITA COM SERVIÇOS PRESTADOS	203-8	Nota 15801 - FUNDO MUNICIPAL DA ASSISTENCIA SOCIAL	589/5978211	0,00	179,00
18	111010001 CAIXA GERAL	1-9	Nota 15802 - FUNDO MUNICIPAL DE SAUDE	589/5978213	358,00	0,00
18	311020001 RECEITA COM SERVIÇOS PRESTADOS	203-8	Nota 15802 - FUNDO MUNICIPAL DE SAUDE	589/5978213	0,00	358,00
18	111010001 CAIXA GERAL	1-9	Nota 15803 - MUNICIPIO DE CAMPINA GRANDE DO SUL (615)	589/5978215	378,04	0,00
18	311020001 RECEITA COM SERVIÇOS PRESTADOS	203-8	Nota 15803 - MUNICIPIO DE CAMPINA GRANDE DO SUL (615)	589/5978215	0,00	378,04
18	111010001 CAIXA GERAL	1-9	Nota 15804 - PREFEITURA MUNICIPAL DE CAMPO LARGO (507)	589/5978217	248,00	0,00
18	311020001 RECEITA COM SERVIÇOS PRESTADOS	203-8	Nota 15804 - PREFEITURA MUNICIPAL DE CAMPO LARGO (507)	589/5978217	0,00	248,00
18	111010001 CAIXA GERAL	1-9	Nota 15805 - PREFEITURA MUNICIPAL DE CAMPO LARGO (507)	589/5978219	3.224,00	0,00
18	311020001 RECEITA COM SERVIÇOS PRESTADOS	203-8	Nota 15805 - PREFEITURA MUNICIPAL DE CAMPO LARGO (507)	589/5978219	0,00	3.224,00
18	111010001 CAIXA GERAL	1-9	Nota 15806 - PREFEITURA MUNICIPAL DE CAMPO LARGO (507)	589/5978221	496,00	0,00
18	311020001 RECEITA COM SERVIÇOS PRESTADOS	203-8	Nota 15806 - PREFEITURA MUNICIPAL DE CAMPO LARGO (507)	589/5978221	0,00	496,00
18	111010001 CAIXA GERAL	1-9	Nota 15807 - PREFEITURA MUNICIPAL DE CAMPO LARGO (507)	589/5978223	496,00	0,00
18	311020001 RECEITA COM SERVIÇOS PRESTADOS	203-8	Nota 15807 - PREFEITURA MUNICIPAL DE CAMPO LARGO (507)	589/5978223	0,00	496,00
18	111010001 CAIXA GERAL	1-9	Nota 15808 - PREFEITURA MUNICIPAL DE CAMPO LARGO (507)	589/5978225	248,00	0,00
18	311020001 RECEITA COM SERVIÇOS PRESTADOS	203-8	Nota 15808 - PREFEITURA MUNICIPAL DE CAMPO LARGO (507)	589/5978225	0,00	248,00
18	111010001 CAIXA GERAL	1-9	Nota 15809 - PREFEITURA MUNICIPAL DE CAMPO LARGO (507)	589/5978227	1.240,00	0,00
18	311020001 RECEITA COM SERVIÇOS PRESTADOS	203-8	Nota 15809 - PREFEITURA MUNICIPAL DE CAMPO LARGO (507)	589/5978227	0,00	1.240,00
18	111010001 CAIXA GERAL	1-9	Nota 15810 - PREFEITURA MUNICIPAL DE CAMPO LARGO (507)	589/5978229	14.384,00	0,00
18	311020001 RECEITA COM SERVIÇOS PRESTADOS	203-8	Nota 15810 - PREFEITURA MUNICIPAL DE CAMPO LARGO (507)	589/5978229	0,00	14.384,00
18	111010001 CAIXA GERAL	1-9	Nota 15811 - PREFEITURA MUNICIPAL DE CAMPO LARGO (507)	589/5978231	2.728,00	0,00
18	311020001 RECEITA COM SERVIÇOS PRESTADOS	203-8	Nota 15811 - PREFEITURA MUNICIPAL DE CAMPO LARGO (507)	589/5978231	0,00	2.728,00
18	111010001 CAIXA GERAL	1-9	Nota 15812 - PREFEITURA MUNICIPAL DE CAMPO LARGO (507)	589/5978233	248,00	0,00
18	311020001 RECEITA COM SERVIÇOS PRESTADOS	203-8	Nota 15812 - PREFEITURA MUNICIPAL DE CAMPO LARGO (507)	589/5978233	0,00	248,00
18	111010001 CAIXA GERAL	1-9	Nota 15813 - PREFEITURA MUNICIPAL DE CAMPO LARGO (507)	589/5978235	248,00	0,00
18	311020001 RECEITA COM SERVIÇOS PRESTADOS	203-8	Nota 15813 - PREFEITURA MUNICIPAL DE CAMPO LARGO (507)	589/5978235	0,00	248,00
18	111010001 CAIXA GERAL	1-9	Nota 15814 - PREFEITURA MUNICIPAL DE CAMPO LARGO (507)	589/5978237	248,00	0,00
18	311020001 RECEITA COM SERVIÇOS PRESTADOS	203-8	Nota 15814 - PREFEITURA MUNICIPAL DE CAMPO LARGO (507)	589/5978237	0,00	248,00
18	111010001 CAIXA GERAL	1-9	Nota 15815 - PREFEITURA MUNICIPAL DE CAMPO LARGO (507)	589/5978239	3.833,33	0,00
18	311020001 RECEITA COM SERVIÇOS PRESTADOS	203-8	Nota 15815 - PREFEITURA MUNICIPAL DE CAMPO LARGO (507)	589/5978239	0,00	3.833,33
18	311010001 REVENDA DE MERCADORIAS	200-3	Nota 4799 - OSVINO RICARDI	589/5978414	0,00	600,00
18	111010001 CAIXA GERAL	1-9	Nota 4799 - OSVINO RICARDI	589/5978415	600,00	0,00
18	421030007 COMBUSTIVEIS E LUBRIFICANTES	277-1	Nota 6312 - AUTO POSTO REGIAO LTDA	590/5979094	308,97	0,00
18	111010001 CAIXA GERAL	1-9	Nota 6312 - AUTO POSTO REGIAO LTDA	590/5979094	0,00	308,97
18	421030007 COMBUSTIVEIS E LUBRIFICANTES	277-1	NFC-e 1382992 - POSTO TIO ZICO LTDA	0/5986325	260,08	0,00
18	111010001 CAIXA GERAL	1-9	NFC-e 1382992 - POSTO TIO ZICO LTDA	0/5986325	0,00	260,08
18	111020002 BANCO DO BRASIL SA	3-5	DEPOSITO - EFETUADO MES 02/22	627/6176327	2.456,80	0,00
18	111010001 CAIXA GERAL	1-9	DEPOSITO - EFETUADO MES 02/22	627/6176327	0,00	2.456,80
18	111020002 BANCO DO BRASIL SA	3-5	DEPOSITO - EFETUADO MES 02/22	627/6176328	5.550,00	0,00
18	111010001 CAIXA GERAL	1-9	DEPOSITO - EFETUADO MES 02/22	627/6176328	0,00	5.550,00
18	111030002 APLICAÇÃO - BANCO DO BRASIL SA	8-6	APLICAÇÃO FINANCEIRA 02/22	627/6176329	8.006,80	0,00
18	111020002 BANCO DO BRASIL SA	3-5	APLICAÇÃO FINANCEIRA 02/22	627/6176329	0,00	8.006,80
18	111020006 SICREDI	568-1	DEPOSITO - EFETUADO MES 02/22	628/6179065	731,95	0,00

b

CA

CNPJ: 10.786.517/0001-01

Consolidação: Empresa

Período: 01/01/2022 a 31/12/2022

Mês/Ano: 02/2022

Dia	Conta	Red.	Histórico	Lote/Lcto	Débito	Crédito
18	111010001 CAIXA GERAL	1-9	DEPOSITO - EFETUADO MES 02/22	628/6179065	0,00	731,95
18	423010001 COMISSÕES BANCÁRIAS	312-3	BANCO JUROS E COMISSOES 02/22	628/6179066	17,08	0,00
18	111020006 SICREDI	568-1	BANCO JUROS E COMISSOES 02/22	628/6179066	0,00	17,08
18	111020007 SICOOB	597-5	DEPOSITO - EFETUADO MES 02/22	629/6180821	497,71	0,00
18	111010001 CAIXA GERAL	1-9	DEPOSITO - EFETUADO MES 02/22	629/6180821	0,00	497,71
18	423010001 COMISSÕES BANCÁRIAS	312-3	BANCO JUROS E COMISSOES 02/22	629/6180822	9,50	0,00
18	111020007 SICOOB	597-5	BANCO JUROS E COMISSOES 02/22	629/6180822	0,00	9,50
18	423010005 CUSTOS/DESPESAS COM AÇÕES	682-3	Taxa de intermediação doador FLRY3 2022011300324883520001-1	637/6403097	3,34	0,00
18	111020008 BANCO XP INVESTIMENTOS CCTVM S/A	671-8	Taxa de intermediação doador FLRY3 2022011300324883520001-1	637/6403097	0,00	3,34
18	424010008 IRRF SOB/ AÇÕES	674-2	DEBITO CBLC IRRF S/ RENDIMENTO DE BTC FLRY	637/6403098	2,49	0,00
18	111020008 BANCO XP INVESTIMENTOS CCTVM S/A	671-8	DEBITO CBLC IRRF S/ RENDIMENTO DE BTC FLRY	637/6403098	0,00	2,49
18	111020008 BANCO XP INVESTIMENTOS CCTVM S/A	671-8	Cr.dito Ref. Taxa de Remuneração BTC FLRY	637/6403099	11,11	0,00
18	313030005 TAXA DE REMUNERAÇÃO S/ AÇÕES	743-9	Cr.dito Ref. Taxa de Remuneração BTC FLRY	637/6403099	0,00	11,11
<b>Total do Dia:</b>					<b>98.724,74</b>	<b>98.724,74</b>
21	311010001 REVENDA DE MERCADORIAS	200-3	Nota 4800 - INDUSTRIA SCHUMACHER LTDA	589/5978422	0,00	150,00
21	111010001 CAIXA GERAL	1-9	Nota 4800 - INDUSTRIA SCHUMACHER LTDA	589/5978423	150,00	0,00
21	311010001 REVENDA DE MERCADORIAS	200-3	Nota 4801 - FUNDO MUNICIPAL DE SAÚDE DE Balsa Nova (	589/5978426	0,00	1.990,00
21	111010001 CAIXA GERAL	1-9	Nota 4801 - FUNDO MUNICIPAL DE SAÚDE DE Balsa Nova (	589/5978427	1.990,00	0,00
21	113060002 ADIANTAMENTOS A FORNECEDORES	698-0	ADIANTAMENTO PG A NUTRICARD ADM DE BENEFICIOS LTDA	0/5986265	13.190,00	0,00
21	111010001 CAIXA GERAL	1-9	ADIANTAMENTO PG A NUTRICARD ADM DE BENEFICIOS LTDA	0/5986265	0,00	13.190,00
21	211010192 KROMOVEIS PORTAS LTDA	693-9	DUPLICATA - PGTO N. 67 - 4/4	0/5986269	1.005,00	0,00
21	111010001 CAIXA GERAL	1-9	DUPLICATA - PGTO N. 67 - 4/4	0/5986269	0,00	1.005,00
21	211010001 HENRY EQUIP ELETR. E SIST	460-0	DUPLICATA - PGTO N. 77013 - 1/3	0/5986271	463,68	0,00
21	111010001 CAIXA GERAL	1-9	DUPLICATA - PGTO N. 77013 - 1/3	0/5986271	0,00	463,68
21	211010001 HENRY EQUIP ELETR. E SIST	460-0	DUPLICATA - PGTO N. 76013 - 3/3	0/5986273	344,08	0,00
21	111010001 CAIXA GERAL	1-9	DUPLICATA - PGTO N. 76013 - 3/3	0/5986273	0,00	344,08
21	424010005 IPVA LICENCIAMENTO	322-0	IPVA 2022 - COTA 2, PLACA QOS3I28	0/5990051	287,91	0,00
21	111010001 CAIXA GERAL	1-9	IPVA 2022 - COTA 2, PLACA QOS3I28	0/5990051	0,00	287,91
21	424010005 IPVA LICENCIAMENTO	322-0	IPVA 2022 - COTA 2, PLACA AYC4098	0/5990055	313,63	0,00
21	111010001 CAIXA GERAL	1-9	IPVA 2022 - COTA 2, PLACA AYC4098	0/5990055	0,00	313,63
21	424010005 IPVA LICENCIAMENTO	322-0	IPVA 2022 - COTA 2, PLACA BDN8B16	0/5990059	344,74	0,00
21	111010001 CAIXA GERAL	1-9	IPVA 2022 - COTA 2, PLACA BDN8B16	0/5990059	0,00	344,74
21	424010005 IPVA LICENCIAMENTO	322-0	IPVA 2022 - COTA 2, PLACA QQH3D97	0/5990064	344,74	0,00
21	111010001 CAIXA GERAL	1-9	IPVA 2022 - COTA 2, PLACA QQH3D97	0/5990064	0,00	344,74
21	424010005 IPVA LICENCIAMENTO	322-0	IPVA 2022 - COTA 2, PLACA BDN8A97	0/5990068	344,74	0,00
21	111010001 CAIXA GERAL	1-9	IPVA 2022 - COTA 2, PLACA BDN8A97	0/5990068	0,00	344,74
21	214010009 SIMPLES NACIONAL A RECOLHER	174-0	IMPOSTO SIMPLES PGTO MES 01/22	0/5990388	47.792,91	0,00
21	111010001 CAIXA GERAL	1-9	IMPOSTO SIMPLES PGTO MES 01/22	0/5990388	0,00	47.792,91
21	111020002 BANCO DO BRASIL SA	3-5	DEPOSITO - EFETUADO MES 02/22	627/6176330	5.070,00	0,00
21	111010001 CAIXA GERAL	1-9	DEPOSITO - EFETUADO MES 02/22	627/6176330	0,00	5.070,00
21	111020002 BANCO DO BRASIL SA	3-5	DEPOSITO - EFETUADO MES 02/22	627/6176331	4.654,00	0,00
21	111010001 CAIXA GERAL	1-9	DEPOSITO - EFETUADO MES 02/22	627/6176331	0,00	4.654,00
21	111010001 CAIXA GERAL	1-9	SAQUE C/ CARTAO 02/22	627/6176332	3.000,00	0,00
21	111020002 BANCO DO BRASIL SA	3-5	SAQUE C/ CARTAO 02/22	627/6176332	0,00	3.000,00
21	111010001 CAIXA GERAL	1-9	SAQUE C/ CARTAO 02/22	627/6176333	1.000,00	0,00
21	111020002 BANCO DO BRASIL SA	3-5	SAQUE C/ CARTAO 02/22	627/6176333	0,00	1.000,00
21	111010001 CAIXA GERAL	1-9	SAQUE C/ CARTAO 02/22	627/6176334	13.190,00	0,00
21	111020002 BANCO DO BRASIL SA	3-5	SAQUE C/ CARTAO 02/22	627/6176334	0,00	13.190,00
21	111010001 CAIXA GERAL	1-9	SAQUE C/ CARTAO 02/22	627/6176335	1.005,00	0,00
21	111020002 BANCO DO BRASIL SA	3-5	SAQUE C/ CARTAO 02/22	627/6176335	0,00	1.005,00
21	111010001 CAIXA GERAL	1-9	SAQUE C/ CARTAO 02/22	627/6176336	460,83	0,00
21	111020002 BANCO DO BRASIL SA	3-5	SAQUE C/ CARTAO 02/22	627/6176336	0,00	460,83
21	111010001 CAIXA GERAL	1-9	SAQUE C/ CARTAO 02/22	627/6176337	463,68	0,00
21	111020002 BANCO DO BRASIL SA	3-5	SAQUE C/ CARTAO 02/22	627/6176337	0,00	463,68
21	111010001 CAIXA GERAL	1-9	SAQUE C/ CARTAO 02/22	627/6176338	344,74	0,00
21	111020002 BANCO DO BRASIL SA	3-5	SAQUE C/ CARTAO 02/22	627/6176338	0,00	344,74
21	111010001 CAIXA GERAL	1-9	SAQUE C/ CARTAO 02/22	627/6176339	313,63	0,00
21	111020002 BANCO DO BRASIL SA	3-5	SAQUE C/ CARTAO 02/22	627/6176339	0,00	313,63
21	111010001 CAIXA GERAL	1-9	SAQUE C/ CARTAO 02/22	627/6176340	287,91	0,00
21	111020002 BANCO DO BRASIL SA	3-5	SAQUE C/ CARTAO 02/22	627/6176340	0,00	287,91
21	111010001 CAIXA GERAL	1-9	SAQUE C/ CARTAO 02/22	627/6176341	344,74	0,00
21	111020002 BANCO DO BRASIL SA	3-5	SAQUE C/ CARTAO 02/22	627/6176341	0,00	344,74
21	111010001 CAIXA GERAL	1-9	SAQUE C/ CARTAO 02/22	627/6176342	344,74	0,00
21	111020002 BANCO DO BRASIL SA	3-5	SAQUE C/ CARTAO 02/22	627/6176342	0,00	344,74
21	111010001 CAIXA GERAL	1-9	SAQUE C/ CARTAO 02/22	627/6176343	47.792,91	0,00
21	111020002 BANCO DO BRASIL SA	3-5	SAQUE C/ CARTAO 02/22	627/6176343	0,00	47.792,91
21	111010001 CAIXA GERAL	1-9	SAQUE C/ CARTAO 02/22	627/6176344	249,40	0,00
21	111020002 BANCO DO BRASIL SA	3-5	SAQUE C/ CARTAO 02/22	627/6176344	0,00	249,40
21	111010001 CAIXA GERAL	1-9	SAQUE C/ CARTAO 02/22	627/6176345	344,08	0,00
21	111020002 BANCO DO BRASIL SA	3-5	SAQUE C/ CARTAO 02/22	627/6176345	0,00	344,08
21	111030009 TITULO DE CAPITALIZAÇÃO - OUROCAP	601-7	OUROCAP - APLICAÇÃO FINANCEIRA 08/36 - 76707	627/6176346	1.000,00	0,00
21	111020002 BANCO DO BRASIL SA	3-5	OUROCAP - APLICAÇÃO FINANCEIRA 08/36 - 76707	627/6176346	0,00	1.000,00
21	111030009 TITULO DE CAPITALIZAÇÃO - OUROCAP	601-7	OUROCAP - APLICAÇÃO FINANCEIRA 20/36 - 20737	627/6176347	1.370,39	0,00
21	111020002 BANCO DO BRASIL SA	3-5	OUROCAP - APLICAÇÃO FINANCEIRA 20/36 - 20737	627/6176347	0,00	1.370,39
21	111020002 BANCO DO BRASIL SA	3-5	APLICAÇÃO FINANCEIRA - RESGATE 02/22	627/6176348	61.788,05	0,00
21	111030002 APLICAÇÃO - BANCO DO BRASIL SA	8-6	APLICAÇÃO FINANCEIRA - RESGATE 02/22	627/6176348	0,00	61.788,05
21	111020006 SICREDI	568-1	DEPOSITO - EFETUADO MES 02/22	628/6179067	91,00	0,00
21	111010001 CAIXA GERAL	1-9	DEPOSITO - EFETUADO MES 02/22	628/6179067	0,00	91,00
21	111020006 SICREDI	568-1	DEPOSITO - EFETUADO MES 02/22	628/6179068	250,00	0,00
21	111010001 CAIXA GERAL	1-9	DEPOSITO - EFETUADO MES 02/22	628/6179068	0,00	250,00
21	423010001 COMISSOES BANCÁRIAS	312-3	BANCO JUROS E COMISSOES 02/22	628/6179069	13,20	0,00
21	111020006 SICREDI	568-1	BANCO JUROS E COMISSOES 02/22	628/6179069	0,00	13,20
21	111010001 CAIXA GERAL	1-9	SAQUE C/ CARTAO 02/22	628/6179070	1.634,69	0,00
21	111020006 SICREDI	568-1	SAQUE C/ CARTAO 02/22	628/6179070	0,00	1.634,69
21	111020006 SICREDI	568-1	APLICAÇÃO FINANCEIRA - RESGATE 02/22	628/6179071	16.000,00	0,00
21	111030006 APLICAÇÃO - SICREDI	569-0	APLICAÇÃO FINANCEIRA - RESGATE 02/22	628/6179071	0,00	16.000,00
21	111010001 CAIXA GERAL	1-9	SAQUE C/ CARTAO 02/22	628/6179072	1.526,00	0,00
21	111020006 SICREDI	568-1	SAQUE C/ CARTAO 02/22	628/6179072	0,00	1.526,00
21	111010001 CAIXA GERAL	1-9	SAQUE C/ CARTAO 02/22	628/6179073	250,00	0,00
21	111020006 SICREDI	568-1	SAQUE C/ CARTAO 02/22	628/6179073	0,00	250,00

*[Handwritten signatures and initials]*

CNPJ: 10.786.517/0001-01

Consolidação: Empresa

Período: 01/01/2022 a 31/12/2022

Mês/Ano: 02/2022

Dia	Conta	Red.	Histórico	Lote/Lcto	Débito	Crédito
21	111010001 CAIXA GERAL	1-9	SAQUE C/ CARTAO 02/22	628/6179074	1.500,00	0,00
21	111020006 SICREDI	568-1	SAQUE C/ CARTAO 02/22	628/6179074	0,00	1.500,00
21	111030007 APLICAÇÃO - SICREDI POUPANÇA	571-1	APLICAÇÃO POUPANÇA 02/22	628/6179075	500,00	0,00
21	111020006 SICREDI	568-1	APLICAÇÃO POUPANÇA 02/22	628/6179075	0,00	500,00
21	423010001 COMISSÕES BANCÁRIAS	312-3	BANCO JUROS E COMISSOES 02/22	628/6179076	7,32	0,00
21	111020006 SICREDI	568-1	BANCO JUROS E COMISSOES 02/22	628/6179076	0,00	7,32
21	423010001 COMISSÕES BANCÁRIAS	312-3	BANCO JUROS E COMISSOES 02/22	628/6179077	53,68	0,00
21	111020006 SICREDI	568-1	BANCO JUROS E COMISSOES 02/22	628/6179077	0,00	53,68
21	111020007 SICOOB	597-5	DEPOSITO - EFETUADO MES 02/22	629/6180823	601,59	0,00
21	111010001 CAIXA GERAL	1-9	DEPOSITO - EFETUADO MES 02/22	629/6180823	0,00	601,59
21	423010001 COMISSÕES BANCÁRIAS	312-3	BANCO JUROS E COMISSOES 02/22	629/6180824	11,40	0,00
21	111020007 SICOOB	597-5	BANCO JUROS E COMISSOES 02/22	629/6180824	0,00	11,40
21	423010005 CUSTOS/DESPESAS COM AÇÕES	682-3	Taxa de intermediação doador ENJU3 2022012100320103790001-2	637/6403094	0,40	0,00
21	111020008 BANCO XP INVESTIMENTOS CCTVM S/A	671-8	Taxa de intermediação doador ENJU3 2022012100320103790001-2	637/6403094	0,00	0,40
21	111020008 BANCO XP INVESTIMENTOS CCTVM S/A	671-8	Cr.dito Ref. Taxa de Remuneração BTC ENJU	637/6403095	1,34	0,00
21	313030005 TAXA DE REMUNERAÇÃO S/ AÇÕES	743-9	Cr.dito Ref. Taxa de Remuneração BTC ENJU	637/6403095	0,00	1,34
21	424010008 IRRF SOB/ AÇÕES	674-2	DEBITO CBLC IRRF S/ RENDIMENTO DE BTC ENJU	637/6403096	0,30	0,00
21	111020008 BANCO XP INVESTIMENTOS CCTVM S/A	671-8	DEBITO CBLC IRRF S/ RENDIMENTO DE BTC ENJU	637/6403096	0,00	0,30
<b>Total do Dia:</b>					<b>232.036,45</b>	<b>232.036,45</b>
22	111010001 CAIXA GERAL	1-9	Nota 15816 - MUNICIPIO DE REALEZA	589/5978241	179,00	0,00
22	311020001 RECEITA COM SERVIÇOS PRESTADOS	203-8	Nota 15816 - MUNICIPIO DE REALEZA	589/5978241	0,00	179,00
22	111010001 CAIXA GERAL	1-9	Nota 15817 - MUNICIPIO DE REALEZA	589/5978243	358,00	0,00
22	311020001 RECEITA COM SERVIÇOS PRESTADOS	203-8	Nota 15817 - MUNICIPIO DE REALEZA	589/5978243	0,00	358,00
22	111010001 CAIXA GERAL	1-9	Nota 15818 - MUNICIPIO DE REALEZA	589/5978245	179,00	0,00
22	311020001 RECEITA COM SERVIÇOS PRESTADOS	203-8	Nota 15818 - MUNICIPIO DE REALEZA	589/5978245	0,00	179,00
22	111010001 CAIXA GERAL	1-9	Nota 15820 - FUNDO MUNL DE ASSISTENCIA SOCIAL REALEZA	589/5978247	179,00	0,00
22	311020001 RECEITA COM SERVIÇOS PRESTADOS	203-8	Nota 15820 - FUNDO MUNL DE ASSISTENCIA SOCIAL REALEZA	589/5978247	0,00	179,00
22	111010001 CAIXA GERAL	1-9	Nota 15821 - MUNICIPIO DE MANFRINOPOLIS	589/5978249	585,00	0,00
22	311020001 RECEITA COM SERVIÇOS PRESTADOS	203-8	Nota 15821 - MUNICIPIO DE MANFRINOPOLIS	589/5978249	0,00	585,00
22	111010001 CAIXA GERAL	1-9	Nota 15822 - MUNICIPIO DE TRES BARRAS DO PARANA	589/5978251	2.400,00	0,00
22	311020001 RECEITA COM SERVIÇOS PRESTADOS	203-8	Nota 15822 - MUNICIPIO DE TRES BARRAS DO PARANA	589/5978251	0,00	2.400,00
22	111010001 CAIXA GERAL	1-9	Nota 15823 - MUNICIPIO DE BRAGANEY	589/5978253	750,00	0,00
22	311020001 RECEITA COM SERVIÇOS PRESTADOS	203-8	Nota 15823 - MUNICIPIO DE BRAGANEY	589/5978253	0,00	750,00
22	311010001 REVENDA DE MERCADORIAS	200-3	Nota 4805 - MUNICIPIO DE JANIOPOLIS	589/5978432	0,00	4.398,00
22	111010001 CAIXA GERAL	1-9	Nota 4805 - MUNICIPIO DE JANIOPOLIS	589/5978433	4.398,00	0,00
22	311010001 REVENDA DE MERCADORIAS	200-3	Nota 4806 - ASSIS CHATEAUBRIAND CAMARA MUNICIPAL	589/5978436	0,00	204,00
22	111010001 CAIXA GERAL	1-9	Nota 4806 - ASSIS CHATEAUBRIAND CAMARA MUNICIPAL	589/5978437	204,00	0,00
22	311010001 REVENDA DE MERCADORIAS	200-3	Nota 4808 - ASSIS CHATEAUBRIAND CAMARA MUNICIPAL	589/5978442	0,00	1.500,00
22	111010001 CAIXA GERAL	1-9	Nota 4808 - ASSIS CHATEAUBRIAND CAMARA MUNICIPAL	589/5978443	1.500,00	0,00
22	311010001 REVENDA DE MERCADORIAS	200-3	Nota 4809 - MUNICIPIO DE KALORE	589/5978444	0,00	1.990,00
22	111010001 CAIXA GERAL	1-9	Nota 4809 - MUNICIPIO DE KALORE	589/5978445	1.990,00	0,00
22	311010001 REVENDA DE MERCADORIAS	200-3	Nota 4810 - MUNICIPIO DE KALORE	589/5978450	0,00	5.970,00
22	111010001 CAIXA GERAL	1-9	Nota 4810 - MUNICIPIO DE KALORE	589/5978451	5.970,00	0,00
22	421030023 MATERIAL DE USO E CONSUMO	293-3	Nota 2469 - CLEONICE MARCON EIRELE ME	590/5979096	7,50	0,00
22	111010001 CAIXA GERAL	1-9	Nota 2469 - CLEONICE MARCON EIRELE ME	590/5979096	0,00	7,50
22	421030007 COMBUSTIVEIS E LUBRIFICANTES	277-1	Nota 91192 - AUTO POSTO EMMEL	590/5979098	200,05	0,00
22	111010001 CAIXA GERAL	1-9	Nota 91192 - AUTO POSTO EMMEL	590/5979099	0,00	200,00
22	313010003 DESCONTOS FINANCEIROS OBTIDOS	215-1	Nota 91192 - AUTO POSTO EMMEL	590/5979100	0,00	0,05
22	421030007 COMBUSTIVEIS E LUBRIFICANTES	277-1	Nota 46188 - AUTO POSTO HORIZONTE AZUL LTDA	590/5979129	316,94	0,00
22	111010001 CAIXA GERAL	1-9	Nota 46188 - AUTO POSTO HORIZONTE AZUL LTDA	590/5979129	0,00	316,94
22	421010015 VALE - ALIMENTAÇÃO	650-5	Nota 703495 - NUTRICARD ADM DE BENEFICIOS LTDA	590/5979153	13.190,00	0,00
22	113060002 ADIANTAMENTOS A FORNECEDORES	698-0	Nota 703495 - NUTRICARD ADM DE BENEFICIOS LTDA	590/5979153	0,00	13.190,00
22	111020002 BANCO DO BRASIL SA	3-5	DEPOSITO - EFETUADO MES 02/22	627/6176349	4.654,00	0,00
22	111010001 CAIXA GERAL	1-9	DEPOSITO - EFETUADO MES 02/22	627/6176349	0,00	4.654,00
22	111020002 BANCO DO BRASIL SA	3-5	DEPOSITO - EFETUADO MES 02/22	627/6176350	3.781,00	0,00
22	111010001 CAIXA GERAL	1-9	DEPOSITO - EFETUADO MES 02/22	627/6176350	0,00	3.781,00
22	111020002 BANCO DO BRASIL SA	3-5	DEPOSITO - EFETUADO MES 02/22	627/6176351	3.901,50	0,00
22	111010001 CAIXA GERAL	1-9	DEPOSITO - EFETUADO MES 02/22	627/6176351	0,00	3.901,50
22	111030002 APLICAÇÃO - BANCO DO BRASIL SA	8-6	APLICAÇÃO FINANCEIRA 02/22	627/6176352	12.336,50	0,00
22	111020002 BANCO DO BRASIL SA	3-5	APLICAÇÃO FINANCEIRA 02/22	627/6176352	0,00	12.336,50
22	111020006 SICREDI	568-1	DEPOSITO - EFETUADO MES 02/22	628/6179078	619,74	0,00
22	111010001 CAIXA GERAL	1-9	DEPOSITO - EFETUADO MES 02/22	628/6179078	0,00	619,74
22	423010001 COMISSÕES BANCÁRIAS	312-3	BANCO JUROS E COMISSOES 02/22	628/6179079	1,32	0,00
22	111020006 SICREDI	568-1	BANCO JUROS E COMISSOES 02/22	628/6179079	0,00	1,32
22	423010001 COMISSÕES BANCÁRIAS	312-3	BANCO JUROS E COMISSOES 02/22	628/6179080	2,64	0,00
22	111020006 SICREDI	568-1	BANCO JUROS E COMISSOES 02/22	628/6179080	0,00	2,64
22	423010001 COMISSÕES BANCÁRIAS	312-3	BANCO JUROS E COMISSOES 02/22	628/6179081	2,44	0,00
22	111020006 SICREDI	568-1	BANCO JUROS E COMISSOES 02/22	628/6179081	0,00	2,44
22	423010001 COMISSÕES BANCÁRIAS	312-3	BANCO JUROS E COMISSOES 02/22	628/6179082	14,64	0,00
22	111020006 SICREDI	568-1	BANCO JUROS E COMISSOES 02/22	628/6179082	0,00	14,64
22	111020007 SICOOB	597-5	DEPOSITO - EFETUADO MES 02/22	629/6180825	1.200,38	0,00
22	111010001 CAIXA GERAL	1-9	DEPOSITO - EFETUADO MES 02/22	629/6180825	0,00	1.200,38
22	423010001 COMISSÕES BANCÁRIAS	312-3	BANCO JUROS E COMISSOES 02/22	629/6180826	22,80	0,00
22	111020007 SICOOB	597-5	BANCO JUROS E COMISSOES 02/22	629/6180826	0,00	22,80
22	111030007 APLICAÇÃO - SICREDI POUPANÇA	571-1	RENDIMENTOS POUPANÇA 02/22	0/6208546	6,66	0,00
22	313030002 RENDIMENTO DE CADERN. DE POUPANÇA	580-0	RENDIMENTOS POUPANÇA 02/22	0/6208546	0,00	6,66
22	111030007 APLICAÇÃO - SICREDI POUPANÇA	571-1	RENDIMENTOS POUPANÇA 02/22	0/6208547	1,09	0,00
22	313030002 RENDIMENTO DE CADERN.	580-0	RENDIMENTOS POUPANÇA 02/22	0/6208547	0,00	1,09

*[Handwritten signature]*

*[Handwritten signature]*

CNPJ: 10.786.517/0001-01

Consolidação: Empresa

Período: 01/01/2022 a 31/12/2022

Mês/Ano: 02/2022

Dia	Conta	Red.	Histórico	Lote/Lcto	Débito	Crédito
	DE POUANÇA					
22	424010007 IRRF	581-9	IRRF S/ APLICAÇÃO 02/22	0/6208548	1,74	0,00
22	111030007 APLICAÇÃO - SICREDI POUANÇA	571-1	IRRF S/ APLICAÇÃO 02/22	0/6208548	0,00	1,74
22	423010005 CUSTOS/DESPESAS COM AÇÕES	682-3	Taxa de intermediação doador B3SA3 2022012700327285630001-1	637/6403091	0,25	0,00
22	111020008 BANCO XP INVESTIMENTOS CCTVM S/A	671-8	Taxa de intermediação doador B3SA3 2022012700327285630001-1	637/6403091	0,00	0,25
22	111020008 BANCO XP INVESTIMENTOS CCTVM S/A	671-8	Cr,dito Ref. Taxa de Remuneração BTC B3SA	637/6403092	0,84	0,00
22	313030005 TAXA DE REMUNERAÇÃO S/ AÇÕES	743-9	Cr,dito Ref. Taxa de Remuneração BTC B3SA	637/6403092	0,00	0,84
22	424010008 IRRF SOB/ AÇÕES	674-2	DEBITO CBLC IRRF S/ RENDIMENTO DE BTC B3SA	637/6403093	0,18	0,00
22	111020008 BANCO XP INVESTIMENTOS CCTVM S/A	671-8	DEBITO CBLC IRRF S/ RENDIMENTO DE BTC B3SA	637/6403093	0,00	0,18
			<b>Total do Dia:</b>		<b>58.954,21</b>	<b>58.954,21</b>
23	421030026 SEGUROS	296-8	SEGURO VLR A APROPRIAR PLACA QQH3D97 - 11/12	0/5461718	126,22	0,00
23	114010001 PRÉMIOS DE SEGUROS A APROPRIAR	43-4	SEGURO VLR A APROPRIAR PLACA QQH3D97 - 11/12	0/5461718	0,00	126,22
23	311010001 REVENDA DE MERCADORIAS	200-3	Nota 4811 - Helle Equipamentos Eletricos Eireli	589/5978452	0,00	90,00
23	111010001 CAIXA GERAL	1-9	Nota 4811 - Helle Equipamentos Eletricos Eireli	589/5978453	90,00	0,00
23	293030001 REMESSA DE BEM DE MERCADORIA PARA COMODATO	543-6	Nota 4813 - R.A. COCO	589/5978458	0,00	1.500,00
23	193030001 REMESSA DE BEM DE MERCADORIA PARA COMODATO	542-8	Nota 4813 - R.A. COCO	589/5978459	1.500,00	0,00
23	293030001 REMESSA DE BEM DE MERCADORIA PARA COMODATO	543-6	Nota 4814 - G. F COÇO ME	589/5978460	0,00	1.500,00
23	193030001 REMESSA DE BEM DE MERCADORIA PARA COMODATO	542-8	Nota 4814 - G. F COÇO ME	589/5978461	1.500,00	0,00
23	421030023 MATERIAL DE USO E CONSUMO	293-3	Nota 2473 - CLEONICE MARCON EIRELE ME	590/5979101	6,50	0,00
23	111010001 CAIXA GERAL	1-9	Nota 2473 - CLEONICE MARCON EIRELE ME	590/5979101	0,00	6,50
23	421030026 SERVIÇO DE TERCEIROS (PJ)	298-4	Nota 77564 - HENRY EQUIPAMENTOS ELETRONICOS E SISTEMA	590/5979151	1.237,42	0,00
23	211010001 HENRY EQUIP ELETR. E SIST	460-0	Nota 77564 - HENRY EQUIPAMENTOS ELETRONICOS E SISTEMA	590/5979151	0,00	1.237,42
23	111020002 BANCO DO BRASIL SA	3-5	DEPOSITO - EFETUADO MES 02/22	627/6176353	20.732,16	0,00
23	111010001 CAIXA GERAL	1-9	DEPOSITO - EFETUADO MES 02/22	627/6176353	0,00	20.732,16
23	111020002 BANCO DO BRASIL SA	3-5	DEPOSITO - EFETUADO MES 02/22	627/6176354	537,00	0,00
23	111010001 CAIXA GERAL	1-9	DEPOSITO - EFETUADO MES 02/22	627/6176354	0,00	537,00
23	111020002 BANCO DO BRASIL SA	3-5	DEPOSITO - EFETUADO MES 02/22	627/6176355	2.310,00	0,00
23	111010001 CAIXA GERAL	1-9	DEPOSITO - EFETUADO MES 02/22	627/6176355	0,00	2.310,00
23	111020002 BANCO DO BRASIL SA	3-5	DEPOSITO - EFETUADO MES 02/22	627/6176356	1.306,90	0,00
23	111010001 CAIXA GERAL	1-9	DEPOSITO - EFETUADO MES 02/22	627/6176356	0,00	1.306,90
23	111020002 BANCO DO BRASIL SA	3-5	DEPOSITO - EFETUADO MES 02/22	627/6176357	2.427,10	0,00
23	111010001 CAIXA GERAL	1-9	DEPOSITO - EFETUADO MES 02/22	627/6176357	0,00	2.427,10
23	111020002 BANCO DO BRASIL SA	3-5	DEPOSITO - EFETUADO MES 02/22	627/6176358	1.990,00	0,00
23	111010001 CAIXA GERAL	1-9	DEPOSITO - EFETUADO MES 02/22	627/6176358	0,00	1.990,00
23	111020002 BANCO DO BRASIL SA	3-5	DEPOSITO - EFETUADO MES 02/22	627/6176359	378,04	0,00
23	111010001 CAIXA GERAL	1-9	DEPOSITO - EFETUADO MES 02/22	627/6176359	0,00	378,04
23	111020002 BANCO DO BRASIL SA	3-5	DEPOSITO - EFETUADO MES 02/22	627/6176360	3.360,60	0,00
23	111010001 CAIXA GERAL	1-9	DEPOSITO - EFETUADO MES 02/22	627/6176360	0,00	3.360,60
23	111020002 BANCO DO BRASIL SA	3-5	DEPOSITO - EFETUADO MES 02/22	627/6176361	186,70	0,00
23	111010001 CAIXA GERAL	1-9	DEPOSITO - EFETUADO MES 02/22	627/6176361	0,00	186,70
23	111020002 BANCO DO BRASIL SA	3-5	DEPOSITO - EFETUADO MES 02/22	627/6176362	1.260,00	0,00
23	111010001 CAIXA GERAL	1-9	DEPOSITO - EFETUADO MES 02/22	627/6176362	0,00	1.260,00
23	111030002 APLICAÇÃO - BANCO DO BRASIL SA	8-6	APLICAÇÃO FINANCEIRA 02/22	627/6176363	34.488,50	0,00
23	111020002 BANCO DO BRASIL SA	3-5	APLICAÇÃO FINANCEIRA 02/22	627/6176363	0,00	34.488,50
23	111020006 SICREDI	568-1	DEPOSITO - EFETUADO MES 02/22	628/6179083	595,36	0,00
23	111010001 CAIXA GERAL	1-9	DEPOSITO - EFETUADO MES 02/22	628/6179083	0,00	595,36
23	111020006 SICREDI	568-1	DEPOSITO - EFETUADO MES 02/22	628/6179084	3.978,47	0,00
23	111010001 CAIXA GERAL	1-9	DEPOSITO - EFETUADO MES 02/22	628/6179084	0,00	3.978,47
23	111010001 CAIXA GERAL	1-9	SAQUE C/ CARTAO 02/22	628/6179085	160,66	0,00
23	111020006 SICREDI	568-1	SAQUE C/ CARTAO 02/22	628/6179085	0,00	160,66
23	111010001 CAIXA GERAL	1-9	SAQUE C/ CARTAO 02/22	628/6179086	89,00	0,00
23	111020006 SICREDI	568-1	SAQUE C/ CARTAO 02/22	628/6179086	0,00	89,00
23	423010001 COMISSÕES BANCÁRIAS	312-3	BANCO JUROS E COMISSOES 02/22	628/6179087	4,88	0,00
23	111020006 SICREDI	568-1	BANCO JUROS E COMISSOES 02/22	628/6179087	0,00	4,88
23	423010001 COMISSÕES BANCÁRIAS	312-3	BANCO JUROS E COMISSOES 02/22	628/6179088	12,20	0,00
23	111020006 SICREDI	568-1	BANCO JUROS E COMISSOES 02/22	628/6179088	0,00	12,20
23	111020007 SICOOB	597-5	DEPOSITO - EFETUADO MES 02/22	629/6180827	285,70	0,00
23	111010001 CAIXA GERAL	1-9	DEPOSITO - EFETUADO MES 02/22	629/6180827	0,00	285,70
23	423010001 COMISSÕES BANCÁRIAS	312-3	BANCO JUROS E COMISSOES 02/22	629/6180828	5,70	0,00
23	111020007 SICOOB	597-5	BANCO JUROS E COMISSOES 02/22	629/6180828	0,00	5,70
23	423010005 CUSTOS/DESPESAS COM AÇÕES	682-3	Taxa de intermediação doador LCAM3 202201500330821280001-1	637/6403088	0,68	0,00
23	111020008 BANCO XP INVESTIMENTOS CCTVM S/A	671-8	Taxa de intermediação doador LCAM3 202201500330821280001-1	637/6403088	0,00	0,68
23	424010008 IRRF SOB/ AÇÕES	674-2	DEBITO CBLC IRRF S/ RENDIMENTO DE BTC LCAM	637/6403089	0,51	0,00
23	111020008 BANCO XP INVESTIMENTOS CCTVM S/A	671-8	DEBITO CBLC IRRF S/ RENDIMENTO DE BTC LCAM	637/6403089	0,00	0,51
23	111020008 BANCO XP INVESTIMENTOS CCTVM S/A	671-8	Cr,dito Ref. Taxa de Remuneração BTC LCAM	637/6403090	2,28	0,00
23	313030005 TAXA DE REMUNERAÇÃO S/ AÇÕES	743-9	Cr,dito Ref. Taxa de Remuneração BTC LCAM	637/6403090	0,00	2,28
			<b>Total do Dia:</b>		<b>78.572,58</b>	<b>78.572,58</b>
24	111010001 CAIXA GERAL	1-9	Nota 15824 - Balsa Nova Pref Gabinete do Prefeito (53	589/5978255	1.710,00	0,00
24	311020001 RECEITA COM SERVIÇOS PRESTADOS	203-8	Nota 15824 - Balsa Nova Pref Gabinete do Prefeito (53	589/5978255	0,00	1.710,00
24	111010001 CAIXA GERAL	1-9	Nota 15825 - FUNDO MUNICIPAL DE SAÚDE DE Balsa Nova (	589/5978257	1.330,00	0,00
24	311020001 RECEITA COM SERVIÇOS PRESTADOS	203-8	Nota 15825 - FUNDO MUNICIPAL DE SAÚDE DE Balsa Nova (	589/5978257	0,00	1.330,00
24	111010001 CAIXA GERAL	1-9	Nota 15826 - FUNDO MUNICIPAL DE SAÚDE DE Balsa Nova (	589/5978259	380,00	0,00
24	311020001 RECEITA COM SERVIÇOS PRESTADOS	203-8	Nota 15826 - FUNDO MUNICIPAL DE SAÚDE DE Balsa Nova (	589/5978259	0,00	380,00

*[Handwritten signature]*

*[Handwritten signature]*

CNPJ: 10.786.517/0001-01

Consolidação: Empresa

Período: 01/01/2022 a 31/12/2022

Mês/Ano: 02/2022

Dia	Conta	Red.	Histórico	Lote/Lcto	Débito	Crédito
24	111010001 CAIXA GERAL	1-9	Nota 15827 - FUNDO MUNICIPAL DE SAÚDE DE Balsa Nova (	589/5978261	380,00	0,00
24	311020001 RECEITA COM SERVIÇOS PRESTADOS	203-8	Nota 15827 - FUNDO MUNICIPAL DE SAÚDE DE Balsa Nova (	589/5978261	0,00	380,00
24	111010001 CAIXA GERAL	1-9	Nota 15828 - MUNICIPIO DE MANFRINOPOLIS	589/5978263	585,00	0,00
24	311020001 RECEITA COM SERVIÇOS PRESTADOS	203-8	Nota 15828 - MUNICIPIO DE MANFRINOPOLIS	589/5978263	0,00	585,00
24	111010001 CAIXA GERAL	1-9	Nota 15829 - MUNICIPIO DE CAPANEMA (652)	589/5978265	4.654,00	0,00
24	311020001 RECEITA COM SERVIÇOS PRESTADOS	203-8	Nota 15829 - MUNICIPIO DE CAPANEMA (652)	589/5978265	0,00	4.654,00
24	111010001 CAIXA GERAL	1-9	Nota 15830 - MUNICIPIO DE ESPIGAO ALTO DO IGUAÇU	589/5978267	179,00	0,00
24	311020001 RECEITA COM SERVIÇOS PRESTADOS	203-8	Nota 15830 - MUNICIPIO DE ESPIGAO ALTO DO IGUAÇU	589/5978267	0,00	179,00
24	111010001 CAIXA GERAL	1-9	Nota 15831 - MUNICIPIO DE ESPIGAO ALTO DO IGUAÇU	589/5978269	1.253,00	0,00
24	311020001 RECEITA COM SERVIÇOS PRESTADOS	203-8	Nota 15831 - MUNICIPIO DE ESPIGAO ALTO DO IGUAÇU	589/5978269	0,00	1.253,00
24	111010001 CAIXA GERAL	1-9	Nota 15832 - MUNICIPIO DE ESPIGAO ALTO DO IGUAÇU	589/5978271	179,00	0,00
24	311020001 RECEITA COM SERVIÇOS PRESTADOS	203-8	Nota 15832 - MUNICIPIO DE ESPIGAO ALTO DO IGUAÇU	589/5978271	0,00	179,00
24	111010001 CAIXA GERAL	1-9	Nota 15833 - FUNDO MUNICIPAL DE SAUDE DE ESPIGAO ALTO	589/5978273	358,00	0,00
24	311020001 RECEITA COM SERVIÇOS PRESTADOS	203-8	Nota 15833 - FUNDO MUNICIPAL DE SAUDE DE ESPIGAO ALTO	589/5978273	0,00	358,00
24	111010001 CAIXA GERAL	1-9	Nota 15834 - FUNDO MUNICIPAL DE SAÚDE DE COLOMBO (440	589/5978275	154,90	0,00
24	311020001 RECEITA COM SERVIÇOS PRESTADOS	203-8	Nota 15834 - FUNDO MUNICIPAL DE SAÚDE DE COLOMBO (440	589/5978275	0,00	154,90
24	111010001 CAIXA GERAL	1-9	Nota 15835 - FUNDO MUNICIPAL DE SAÚDE DE COLOMBO (440	589/5978277	309,80	0,00
24	311020001 RECEITA COM SERVIÇOS PRESTADOS	203-8	Nota 15835 - FUNDO MUNICIPAL DE SAÚDE DE COLOMBO (440	589/5978277	0,00	309,80
24	111010001 CAIXA GERAL	1-9	Nota 15837 - FUNDO MUNICIPAL DE SAÚDE DE COLOMBO (440	589/5978279	154,90	0,00
24	311020001 RECEITA COM SERVIÇOS PRESTADOS	203-8	Nota 15837 - FUNDO MUNICIPAL DE SAÚDE DE COLOMBO (440	589/5978279	0,00	154,90
24	111010001 CAIXA GERAL	1-9	Nota 15838 - FUNDO MUNICIPAL DE SAÚDE DE COLOMBO (440	589/5978281	154,90	0,00
24	311020001 RECEITA COM SERVIÇOS PRESTADOS	203-8	Nota 15838 - FUNDO MUNICIPAL DE SAÚDE DE COLOMBO (440	589/5978281	0,00	154,90
24	111010001 CAIXA GERAL	1-9	Nota 15839 - PREFEITURA MUNICIPAL MARIPA	589/5978283	2.835,00	0,00
24	311020001 RECEITA COM SERVIÇOS PRESTADOS	203-8	Nota 15839 - PREFEITURA MUNICIPAL MARIPA	589/5978283	0,00	2.835,00
24	111010001 CAIXA GERAL	1-9	Nota 15840 - PREFEITURA MUNICIPAL MARIPA	589/5978285	567,00	0,00
24	311020001 RECEITA COM SERVIÇOS PRESTADOS	203-8	Nota 15840 - PREFEITURA MUNICIPAL MARIPA	589/5978285	0,00	567,00
24	111010001 CAIXA GERAL	1-9	Nota 15841 - FUNDO MUNICIPAL DE SAÚDE DE COLOMBO (440	589/5978287	140,40	0,00
24	311020001 RECEITA COM SERVIÇOS PRESTADOS	203-8	Nota 15841 - FUNDO MUNICIPAL DE SAÚDE DE COLOMBO (440	589/5978287	0,00	140,40
24	111010001 CAIXA GERAL	1-9	Nota 15842 - FUNDO MUNICIPAL DE SAÚDE DE COLOMBO (440	589/5978289	619,60	0,00
24	311020001 RECEITA COM SERVIÇOS PRESTADOS	203-8	Nota 15842 - FUNDO MUNICIPAL DE SAÚDE DE COLOMBO (440	589/5978289	0,00	619,60
24	111010001 CAIXA GERAL	1-9	Nota 15843 - PREFEITURA MUNICIPAL DE MEDIANEIRA	589/5978291	11.340,00	0,00
24	311020001 RECEITA COM SERVIÇOS PRESTADOS	203-8	Nota 15843 - PREFEITURA MUNICIPAL DE MEDIANEIRA	589/5978291	0,00	11.340,00
24	111010001 CAIXA GERAL	1-9	Nota 15844 - MUNICIPIO DE CONTENDA - PR	589/5978293	2.470,00	0,00
24	311020001 RECEITA COM SERVIÇOS PRESTADOS	203-8	Nota 15844 - MUNICIPIO DE CONTENDA - PR	589/5978293	0,00	2.470,00
24	111010001 CAIXA GERAL	1-9	Nota 15845 - PREFEITURA MUNICIPAL DE RAMILANDIA	589/5978295	2.280,00	0,00
24	311020001 RECEITA COM SERVIÇOS PRESTADOS	203-8	Nota 15845 - PREFEITURA MUNICIPAL DE RAMILANDIA	589/5978295	0,00	2.280,00
24	111010001 CAIXA GERAL	1-9	Nota 15846 - MUNICIPIO DE UBIRATÁ (663)	589/5978297	2.630,40	0,00
24	311020001 RECEITA COM SERVIÇOS PRESTADOS	203-8	Nota 15846 - MUNICIPIO DE UBIRATÁ (663)	589/5978297	0,00	2.630,40
24	111010001 CAIXA GERAL	1-9	Nota 15847 - FUNDO MUNICIPAL DE SAÚDE DE COLOMBO (440	589/5978299	619,60	0,00
24	311020001 RECEITA COM SERVIÇOS PRESTADOS	203-8	Nota 15847 - FUNDO MUNICIPAL DE SAÚDE DE COLOMBO (440	589/5978299	0,00	619,60
24	111010001 CAIXA GERAL	1-9	Nota 15848 - FUNDO MUNICIPAL DE SAÚDE DE COLOMBO (440	589/5978301	619,60	0,00
24	311020001 RECEITA COM SERVIÇOS PRESTADOS	203-8	Nota 15848 - FUNDO MUNICIPAL DE SAÚDE DE COLOMBO (440	589/5978301	0,00	619,60
24	111010001 CAIXA GERAL	1-9	Nota 15849 - FUNDO MUNICIPAL DE SAÚDE DE COLOMBO (440	589/5978303	35,10	0,00
24	311020001 RECEITA COM SERVIÇOS PRESTADOS	203-8	Nota 15849 - FUNDO MUNICIPAL DE SAÚDE DE COLOMBO (440	589/5978303	0,00	35,10
24	111010001 CAIXA GERAL	1-9	Nota 15850 - FUNDO MUNICIPAL DE SAÚDE DE COLOMBO (440	589/5978305	154,90	0,00
24	311020001 RECEITA COM SERVIÇOS PRESTADOS	203-8	Nota 15850 - FUNDO MUNICIPAL DE SAÚDE DE COLOMBO (440	589/5978305	0,00	154,90
24	111010001 CAIXA GERAL	1-9	Nota 15851 - FUNDO MUNICIPAL DE SAÚDE DE COLOMBO (440	589/5978307	154,90	0,00
24	311020001 RECEITA COM SERVIÇOS PRESTADOS	203-8	Nota 15851 - FUNDO MUNICIPAL DE SAÚDE DE COLOMBO (440	589/5978307	0,00	154,90
24	111010001 CAIXA GERAL	1-9	Nota 15852 - FUNDO MUNICIPAL DE SAÚDE DE COLOMBO (440	589/5978309	154,90	0,00
24	311020001 RECEITA COM SERVIÇOS PRESTADOS	203-8	Nota 15852 - FUNDO MUNICIPAL DE SAÚDE DE COLOMBO (440	589/5978309	0,00	154,90
24	111010001 CAIXA GERAL	1-9	Nota 15853 - MUNICIPIO DE SANTO ANTONIO DO SUDOESTE (	589/5978311	4.023,00	0,00
24	311020001 RECEITA COM SERVIÇOS PRESTADOS	203-8	Nota 15853 - MUNICIPIO DE SANTO ANTONIO DO SUDOESTE (	589/5978311	0,00	4.023,00
24	111010001 CAIXA GERAL	1-9	Nota 15854 - FUNDO MUNICIPAL DE ASSISTENCIA SOCIAL (1	589/5978313	447,00	0,00
24	311020001 RECEITA COM SERVIÇOS PRESTADOS	203-8	Nota 15854 - FUNDO MUNICIPAL DE ASSISTENCIA SOCIAL (1	589/5978313	0,00	447,00
24	111010001 CAIXA GERAL	1-9	Nota 15855 - FUNDO MUNICIPAL DE SAÚDE (1054)	589/5978315	1.788,00	0,00
24	311020001 RECEITA COM SERVIÇOS PRESTADOS	203-8	Nota 15855 - FUNDO MUNICIPAL DE SAÚDE (1054)	589/5978315	0,00	1.788,00
24	111010001 CAIXA GERAL	1-9	Nota 15857 - SERVICO AUTONOMO DE AGUA E ESGOTO - SAAE	589/5978317	570,15	0,00
24	311020001 RECEITA COM SERVIÇOS PRESTADOS	203-8	Nota 15857 - SERVICO AUTONOMO DE AGUA E ESGOTO - SAAE	589/5978317	0,00	570,15
24	312020004 (-) ISSQN	210-0	Nota 15857 - SERVICO AUTONOMO DE AGUA E ESGOTO - SAAE	589/5978319	29,85	0,00
24	111010001 CAIXA GERAL	1-9	Nota 15858 - CAMARA MUNICIPAL DE ITAIPULANDIA	589/5978320	373,00	0,00
24	311020001 RECEITA COM SERVIÇOS PRESTADOS	203-8	Nota 15858 - CAMARA MUNICIPAL DE ITAIPULANDIA	589/5978320	0,00	373,00
24	111010001 CAIXA GERAL	1-9	Nota 15859 - MUNICIPIO DE NOVA ESPERANCA DO SUDOESTE	589/5978322	2.079,00	0,00
24	311020001 RECEITA COM SERVIÇOS PRESTADOS	203-8	Nota 15859 - MUNICIPIO DE NOVA ESPERANCA DO SUDOESTE	589/5978322	0,00	2.079,00
24	111010001 CAIXA GERAL	1-9	Nota 15860 - MUNICIPIO DE JESUITAS (1640)	589/5978324	1.890,00	0,00
24	311020001 RECEITA COM SERVIÇOS PRESTADOS	203-8	Nota 15860 - MUNICIPIO DE JESUITAS (1640)	589/5978324	0,00	1.890,00
24	421030017 FRETES E CARRETOS	287-9	Nota 7434603 - EXPRESSO PRINCESA DOS CAMPOS SA	590/5979078	70,36	0,00
24	111010001 CAIXA GERAL	1-9	Nota 7434603 - EXPRESSO PRINCESA DOS CAMPOS SA	590/5979078	0,00	70,36
24	113110003 ESTOQUE DE MERC. PARA	39-6	Nota 347929 - HENRY EQUIPAMENTOS ELETRONICOS E	590/5979127	120.823,34	0,00

Handwritten signatures and initials at the bottom of the page.

CNPJ: 10.786.517/0001-01

Consolidação: Empresa

Período: 01/01/2022 a 31/12/2022

Mês/Ano: 02/2022

Dia	Conta	Red.	Histórico	Lote/Lcto	Débito	Crédito
	REVENDA		SISTEMA			
24	111010001 CAIXA GERAL	1-9	Nota 347929 - HENRY EQUIPAMENTOS ELETRONICOS E	590/5979127	0,00	120.823,34
			SISTEMA			
24	111020002 BANCO DO BRASIL SA	3-5	DEPOSITO - EFETUADO MES 02/22	627/6176364	378,04	0,00
24	111010001 CAIXA GERAL	1-9	DEPOSITO - EFETUADO MES 02/22	627/6176364	0,00	378,04
24	111020002 BANCO DO BRASIL SA	3-5	DEPOSITO - EFETUADO MES 02/22	627/6176365	756,08	0,00
24	111010001 CAIXA GERAL	1-9	DEPOSITO - EFETUADO MES 02/22	627/6176365	0,00	756,08
24	111030002 APLICAÇÃO - BANCO DO BRASIL SA	8-6	APLICAÇÃO FINANCEIRA 02/22	627/6176366	1.134,12	0,00
24	111020002 BANCO DO BRASIL SA	3-5	APLICAÇÃO FINANCEIRA 02/22	627/6176366	0,00	1.134,12
24	111020006 SICREDI	568-1	DEPOSITO - EFETUADO MES 02/22	628/6179089	90,00	0,00
24	111010001 CAIXA GERAL	1-9	DEPOSITO - EFETUADO MES 02/22	628/6179089	0,00	90,00
24	111020006 SICREDI	568-1	DEPOSITO - EFETUADO MES 02/22	628/6179090	572,29	0,00
24	111010001 CAIXA GERAL	1-9	DEPOSITO - EFETUADO MES 02/22	628/6179090	0,00	572,29
24	423010001 COMISSÕES BANCÁRIAS	312-3	BANCO JUROS E COMISSOES 02/22	628/6179091	3,96	0,00
24	111020006 SICREDI	568-1	BANCO JUROS E COMISSOES 02/22	628/6179091	0,00	3,96
24	423010001 COMISSÕES BANCÁRIAS	312-3	BANCO JUROS E COMISSOES 02/22	628/6179092	1,32	0,00
24	111020006 SICREDI	568-1	BANCO JUROS E COMISSOES 02/22	628/6179092	0,00	1,32
24	423010001 COMISSÕES BANCÁRIAS	312-3	BANCO JUROS E COMISSOES 02/22	628/6179093	9,76	0,00
24	111020006 SICREDI	568-1	BANCO JUROS E COMISSOES 02/22	628/6179093	0,00	9,76
24	423010001 COMISSÕES BANCÁRIAS	312-3	BANCO JUROS E COMISSOES 02/22	628/6179094	7,32	0,00
24	111020006 SICREDI	568-1	BANCO JUROS E COMISSOES 02/22	628/6179094	0,00	7,32
24	111020007 SICOOB	597-5	DEPOSITO - EFETUADO MES 02/22	629/6180829	653,42	0,00
24	111010001 CAIXA GERAL	1-9	DEPOSITO - EFETUADO MES 02/22	629/6180829	0,00	653,42
24	423010001 COMISSÕES BANCÁRIAS	312-3	BANCO JUROS E COMISSOES 02/22	629/6180830	17,10	0,00
24	111020007 SICOOB	597-5	BANCO JUROS E COMISSOES 02/22	629/6180830	0,00	17,10
			<b>Total do Dia:</b>		<b>172.121,01</b>	<b>172.121,01</b>
25	111010001 CAIXA GERAL	1-9	Nota 15863 - MUNICIPIO DE CORBELIA	589/5978326	2.235,00	0,00
25	311020001 RECEITA COM SERVIÇOS PRESTADOS	203-8	Nota 15863 - MUNICIPIO DE CORBELIA	589/5978326	0,00	2.235,00
25	111010001 CAIXA GERAL	1-9	Nota 15864 - PREFEITURA MUNICIPAL DE CAMPO LARGO (507	589/5978328	14.384,00	0,00
25	311020001 RECEITA COM SERVIÇOS PRESTADOS	203-8	Nota 15864 - PREFEITURA MUNICIPAL DE CAMPO LARGO (507	589/5978328	0,00	14.384,00
25	111010001 CAIXA GERAL	1-9	Nota 15865 - PREFEITURA MUNICIPAL DE CAMPO LARGO (507	589/5978330	248,00	0,00
25	311020001 RECEITA COM SERVIÇOS PRESTADOS	203-8	Nota 15865 - PREFEITURA MUNICIPAL DE CAMPO LARGO (507	589/5978330	0,00	248,00
25	111010001 CAIXA GERAL	1-9	Nota 15866 - PREFEITURA MUNICIPAL DE CAMPO LARGO (507	589/5978332	248,00	0,00
25	311020001 RECEITA COM SERVIÇOS PRESTADOS	203-8	Nota 15866 - PREFEITURA MUNICIPAL DE CAMPO LARGO (507	589/5978332	0,00	248,00
25	111010001 CAIXA GERAL	1-9	Nota 15867 - PREFEITURA MUNICIPAL DE CAMPO LARGO (507	589/5978334	248,00	0,00
25	311020001 RECEITA COM SERVIÇOS PRESTADOS	203-8	Nota 15867 - PREFEITURA MUNICIPAL DE CAMPO LARGO (507	589/5978334	0,00	248,00
25	111010001 CAIXA GERAL	1-9	Nota 15868 - PREFEITURA MUNICIPAL DE CAMPO LARGO (507	589/5978336	2.728,00	0,00
25	311020001 RECEITA COM SERVIÇOS PRESTADOS	203-8	Nota 15868 - PREFEITURA MUNICIPAL DE CAMPO LARGO (507	589/5978336	0,00	2.728,00
25	111010001 CAIXA GERAL	1-9	Nota 15869 - PREFEITURA MUNICIPAL DE CAMPO LARGO (507	589/5978338	1.240,00	0,00
25	311020001 RECEITA COM SERVIÇOS PRESTADOS	203-8	Nota 15869 - PREFEITURA MUNICIPAL DE CAMPO LARGO (507	589/5978338	0,00	1.240,00
25	111010001 CAIXA GERAL	1-9	Nota 15870 - PREFEITURA MUNICIPAL DE CAMPO LARGO (507	589/5978340	248,00	0,00
25	311020001 RECEITA COM SERVIÇOS PRESTADOS	203-8	Nota 15870 - PREFEITURA MUNICIPAL DE CAMPO LARGO (507	589/5978340	0,00	248,00
25	111010001 CAIXA GERAL	1-9	Nota 15871 - PREFEITURA MUNICIPAL DE CAMPO LARGO (507	589/5978342	496,00	0,00
25	311020001 RECEITA COM SERVIÇOS PRESTADOS	203-8	Nota 15871 - PREFEITURA MUNICIPAL DE CAMPO LARGO (507	589/5978342	0,00	496,00
25	111010001 CAIXA GERAL	1-9	Nota 15872 - PREFEITURA MUNICIPAL DE CAMPO LARGO (507	589/5978344	496,00	0,00
25	311020001 RECEITA COM SERVIÇOS PRESTADOS	203-8	Nota 15872 - PREFEITURA MUNICIPAL DE CAMPO LARGO (507	589/5978344	0,00	496,00
25	111010001 CAIXA GERAL	1-9	Nota 15873 - PREFEITURA MUNICIPAL DE CAMPO LARGO (507	589/5978346	3.224,00	0,00
25	311020001 RECEITA COM SERVIÇOS PRESTADOS	203-8	Nota 15873 - PREFEITURA MUNICIPAL DE CAMPO LARGO (507	589/5978346	0,00	3.224,00
25	111010001 CAIXA GERAL	1-9	Nota 15874 - PREFEITURA MUNICIPAL DE CAMPO LARGO (507	589/5978348	248,00	0,00
25	311020001 RECEITA COM SERVIÇOS PRESTADOS	203-8	Nota 15874 - PREFEITURA MUNICIPAL DE CAMPO LARGO (507	589/5978348	0,00	248,00
25	111010001 CAIXA GERAL	1-9	Nota 15875 - ASSOCIACAO COML E INDL DE PATO BRAGADO	589/5978350	260,00	0,00
25	311020001 RECEITA COM SERVIÇOS PRESTADOS	203-8	Nota 15875 - ASSOCIACAO COML E INDL DE PATO BRAGADO	589/5978350	0,00	260,00
25	111010001 CAIXA GERAL	1-9	Nota 15876 - ASSOCIACAO COMERCIAL E EMPRESARIAL DE MA	589/5978352	129,90	0,00
25	311020001 RECEITA COM SERVIÇOS PRESTADOS	203-8	Nota 15876 - ASSOCIACAO COMERCIAL E EMPRESARIAL DE MA	589/5978352	0,00	129,90
25	311010001 REVENDA DE MERCADORIAS	200-3	Nota 4815 - FUNDO MUNICIPAL DE SAUDE DE JANIOPOLIS	589/5978462	0,00	2.199,00
25	111010001 CAIXA GERAL	1-9	Nota 4815 - FUNDO MUNICIPAL DE SAUDE DE JANIOPOLIS	589/5978463	2.199,00	0,00
25	311010001 REVENDA DE MERCADORIAS	200-3	Nota 4816 - FUNDO MUNICIPAL DE ASSISTENCIA SOCIAL DE	589/5978466	0,00	2.199,00
25	111010001 CAIXA GERAL	1-9	Nota 4816 - FUNDO MUNICIPAL DE ASSISTENCIA SOCIAL DE	589/5978467	2.199,00	0,00
25	421030023 MATERIAL DE USO E CONSUMO	293-3	Nota 8915 - COMBATE - COMERCIO DE EQUIPAMENTOS DE PR	590/5979123	56,00	0,00
25	111010001 CAIXA GERAL	1-9	Nota 8915 - COMBATE - COMERCIO DE EQUIPAMENTOS DE PR	590/5979123	0,00	56,00
25	421030023 MATERIAL DE USO E CONSUMO	293-3	Nota 5189 - CR2 COMUNICACAO EMPRESARIAL LTDA	590/5979125	220,00	0,00
25	111010001 CAIXA GERAL	1-9	Nota 5189 - CR2 COMUNICACAO EMPRESARIAL LTDA	590/5979125	0,00	220,00
25	211010001 HENRY EQUIP ELETR. E SIST	460-0	DUPLICATA - PGTO N. 75651 - 4/4	0/5986263	629,92	0,00
25	111010001 CAIXA GERAL	1-9	DUPLICATA - PGTO N. 75651 - 4/4	0/5986263	0,00	629,92
25	211010001 HENRY EQUIP ELETR. E SIST	460-0	DUPLICATA - PGTO N. 75251 - 4/4	0/5986264	966,01	0,00
25	111010001 CAIXA GERAL	1-9	DUPLICATA - PGTO N. 75251 - 4/4	0/5986264	0,00	966,01
25	211010001 HENRY EQUIP ELETR. E SIST	460-0	DUPLICATA - PGTO N. 76199 - 3/4	0/5986272	697,45	0,00
25	111010001 CAIXA GERAL	1-9	DUPLICATA - PGTO N. 76199 - 3/4	0/5986272	0,00	697,45
25	111020002 BANCO DO BRASIL SA	3-5	DEPOSITO - EFETUADO MES 02/22	627/6176367	380,68	0,00
25	111010001 CAIXA GERAL	1-9	DEPOSITO - EFETUADO MES 02/22	627/6176367	0,00	380,68
25	111020002 BANCO DO BRASIL SA	3-5	DEPOSITO - EFETUADO MES 02/22	627/6176368	3.230,00	0,00
25	111010001 CAIXA GERAL	1-9	DEPOSITO - EFETUADO MES 02/22	627/6176368	0,00	3.230,00
25	111020002 BANCO DO BRASIL SA	3-5	DEPOSITO - EFETUADO MES 02/22	627/6176369	2.400,00	0,00
25	111010001 CAIXA GERAL	1-9	DEPOSITO - EFETUADO MES 02/22	627/6176369	0,00	2.400,00
25	111020002 BANCO DO BRASIL SA	3-5	DEPOSITO - EFETUADO MES 02/22	627/6176370	344,22	0,00
25	111010001 CAIXA GERAL	1-9	DEPOSITO - EFETUADO MES 02/22	627/6176370	0,00	344,22
25	111020002 BANCO DO BRASIL SA	3-5	DEPOSITO - EFETUADO MES 02/22	627/6176371	3.470,24	0,00
25	111010001 CAIXA GERAL	1-9	DEPOSITO - EFETUADO MES 02/22	627/6176371	0,00	3.470,24
25	111020002 BANCO DO BRASIL SA	3-5	DEPOSITO - EFETUADO MES 02/22	627/6176372	635,82	0,00
25	111010001 CAIXA GERAL	1-9	DEPOSITO - EFETUADO MES 02/22	627/6176372	0,00	635,82
25	111020002 BANCO DO BRASIL SA	3-5	DEPOSITO - EFETUADO MES 02/22	627/6176373	4.111,01	0,00
25	111010001 CAIXA GERAL	1-9	DEPOSITO - EFETUADO MES 02/22	627/6176373	0,00	4.111,01
25	111020002 BANCO DO BRASIL SA	3-5	DEPOSITO - EFETUADO MES 02/22	627/6176374	1.262,14	0,00



CNPJ: 10.786.517/0001-01

Consolidação: Empresa

Período: 01/01/2022 a 31/12/2022

Mês/Ano: 02/2022

Dia	Conta	Red.	Histórico	Lote/Lcto	Débito	Crédito
25	111010001 CAIXA GERAL	1-9	DEPOSITO - EFETUADO MES 02/22	627/6176374	0,00	1.262,14
25	111020002 BANCO DO BRASIL SA	3-5	DEPOSITO - EFETUADO MES 02/22	627/6176375	817,20	0,00
25	111010001 CAIXA GERAL	1-9	DEPOSITO - EFETUADO MES 02/22	627/6176375	0,00	817,20
25	111020002 BANCO DO BRASIL SA	3-5	DEPOSITO - EFETUADO MES 02/22	627/6176376	90,80	0,00
25	111010001 CAIXA GERAL	1-9	DEPOSITO - EFETUADO MES 02/22	627/6176376	0,00	90,80
25	111020002 BANCO DO BRASIL SA	3-5	DEPOSITO - EFETUADO MES 02/22	627/6176377	57,37	0,00
25	111010001 CAIXA GERAL	1-9	DEPOSITO - EFETUADO MES 02/22	627/6176377	0,00	57,37
25	111010001 CAIXA GERAL	1-9	SAQUE C/ CARTAO 02/22	627/6176378	629,94	0,00
25	111020002 BANCO DO BRASIL SA	3-5	SAQUE C/ CARTAO 02/22	627/6176378	0,00	629,94
25	111010001 CAIXA GERAL	1-9	SAQUE C/ CARTAO 02/22	627/6176379	966,01	0,00
25	111020002 BANCO DO BRASIL SA	3-5	SAQUE C/ CARTAO 02/22	627/6176379	0,00	966,01
25	111010001 CAIXA GERAL	1-9	SAQUE C/ CARTAO 02/22	627/6176380	697,45	0,00
25	111020002 BANCO DO BRASIL SA	3-5	SAQUE C/ CARTAO 02/22	627/6176380	0,00	697,45
25	423010001 COMISSÕES BANCÁRIAS	312-3	BANCO JUROS E COMISSOES 02/22	627/6176381	52,35	0,00
25	111020002 BANCO DO BRASIL SA	3-5	BANCO JUROS E COMISSOES 02/22	627/6176381	0,00	52,35
25	111030009 TITULO DE CAPITALIZAÇÃO - OUROCAP	601-7	OUROCAP - APLICAÇÃO FINANCEIRA 32/36 - 7208	627/6176382	1.459,59	0,00
25	111020002 BANCO DO BRASIL SA	3-5	OUROCAP - APLICAÇÃO FINANCEIRA 32/36 - 7208	627/6176382	0,00	1.459,59
25	111030002 APLICAÇÃO - BANCO DO BRASIL SA	8-6	APLICAÇÃO FINANCEIRA 02/22	627/6176383	12.994,14	0,00
25	111020002 BANCO DO BRASIL SA	3-5	APLICAÇÃO FINANCEIRA 02/22	627/6176383	0,00	12.994,14
25	111010001 CAIXA GERAL	1-9	SAQUE C/ CARTAO 02/22	628/6179095	1.860,85	0,00
25	111020006 SICREDI	568-1	SAQUE C/ CARTAO 02/22	628/6179095	0,00	1.860,85
25	111010001 CAIXA GERAL	1-9	SAQUE C/ CARTAO 02/22	628/6179096	1.570,91	0,00
25	111020006 SICREDI	568-1	SAQUE C/ CARTAO 02/22	628/6179096	0,00	1.570,91
25	111020006 SICREDI	568-1	CONS.-PG.PAR. N. 24/146 - CONTRATO Nº 914505	628/6179097	0,00	1.569,45
25	111020006 SICREDI	568-1	DEPOSITO - EFETUADO MES 02/22	628/6179098	207,67	0,00
25	111010001 CAIXA GERAL	1-9	DEPOSITO - EFETUADO MES 02/22	628/6179098	0,00	207,67
25	111020006 SICREDI	568-1	DEPOSITO - EFETUADO MES 02/22	628/6179099	816,02	0,00
25	111010001 CAIXA GERAL	1-9	DEPOSITO - EFETUADO MES 02/22	628/6179099	0,00	816,02
25	423010001 COMISSÕES BANCÁRIAS	312-3	BANCO JUROS E COMISSOES 02/22	628/6179100	47,52	0,00
25	111020006 SICREDI	568-1	BANCO JUROS E COMISSOES 02/22	628/6179100	0,00	47,52
25	111010001 CAIXA GERAL	1-9	SAQUE C/ CARTAO 02/22	628/6179101	380,00	0,00
25	111020006 SICREDI	568-1	SAQUE C/ CARTAO 02/22	628/6179101	0,00	380,00
25	111010001 CAIXA GERAL	1-9	SAQUE C/ CARTAO 02/22	628/6179102	50,00	0,00
25	111020006 SICREDI	568-1	SAQUE C/ CARTAO 02/22	628/6179102	0,00	50,00
25	111020006 SICREDI	568-1	SAQUE C/ CARTAO 02/22	628/6179103	190,00	0,00
25	111020006 SICREDI	568-1	SAQUE C/ CARTAO 02/22	628/6179103	0,00	190,00
25	111020006 SICREDI	568-1	DEPOSITO - EFETUADO MES 02/22	628/6179104	1.007,51	0,00
25	111010001 CAIXA GERAL	1-9	DEPOSITO - EFETUADO MES 02/22	628/6179104	0,00	1.007,51
25	111030007 APLICAÇÃO - SICREDI POUPANÇA	571-1	APLICAÇÃO POUPANÇA 02/22	628/6179105	250,00	0,00
25	111020006 SICREDI	568-1	APLICAÇÃO POUPANÇA 02/22	628/6179105	0,00	250,00
25	423010001 COMISSÕES BANCÁRIAS	312-3	BANCO JUROS E COMISSOES 02/22	628/6179106	17,08	0,00
25	111020006 SICREDI	568-1	BANCO JUROS E COMISSOES 02/22	628/6179106	0,00	17,08
25	423010001 COMISSÕES BANCÁRIAS	312-3	BANCO JUROS E COMISSOES 02/22	628/6179107	17,08	0,00
25	111020006 SICREDI	568-1	BANCO JUROS E COMISSOES 02/22	628/6179107	0,00	17,08
25	111020007 SICOOB	597-5	DEPOSITO - EFETUADO MES 02/22	629/6180831	931,90	0,00
25	111010001 CAIXA GERAL	1-9	DEPOSITO - EFETUADO MES 02/22	629/6180831	0,00	931,90
25	423010001 COMISSÕES BANCÁRIAS	312-3	BANCO JUROS E COMISSOES 02/22	629/6180832	58,30	0,00
25	111020007 SICOOB	597-5	BANCO JUROS E COMISSOES 02/22	629/6180832	0,00	58,30
25	423020003 JUROS PASSIVOS	317-4	JUROS PGTO S/ EMPRESTIMO 02/22	0/6208328	496,36	0,00
25	212010007 SICOOB C.P. - CONTRATO Nº 159826	669-6	JUROS PGTO S/ EMPRESTIMO 02/22	0/6208328	0,00	496,36
25	423020003 JUROS PASSIVOS	317-4	JUROS PGTO S/ EMPRESTIMO 02/22	0/6208329	66,00	0,00
25	212010007 SICOOB C.P. - CONTRATO Nº 159826	669-6	JUROS PGTO S/ EMPRESTIMO 02/22	0/6208329	0,00	66,00
25	122010001 INTEGRALIZAÇÃO CAPITAL SICREDI	570-3	DISTRIBUIÇÃO DE RESULTADOS 02/22	0/6208538	5.271,56	0,00
25	314010001 DISTRIBUIÇÃO DE RESULTADOS SICREDI	577-0	DISTRIBUIÇÃO DE RESULTADOS 02/22	0/6208538	0,00	5.271,56
25	111030007 APLICAÇÃO - SICREDI POUPANÇA	571-1	RENDIMENTOS POUPANÇA 02/22	0/6208549	3,33	0,00
25	313030002 RENDIMENTO DE CADERN. DE POUPANÇA	580-0	RENDIMENTOS POUPANÇA 02/22	0/6208549	0,00	3,33
25	111030007 APLICAÇÃO - SICREDI POUPANÇA	571-1	RENDIMENTOS POUPANÇA 02/22	0/6208550	0,60	0,00
25	313030002 RENDIMENTO DE CADERN. DE POUPANÇA	580-0	RENDIMENTOS POUPANÇA 02/22	0/6208550	0,00	0,60
25	424010007 IRRF	581-9	IRRF S/ APLICAÇÃO 02/22	0/6208551	0,88	0,00
25	111030007 APLICAÇÃO - SICREDI POUPANÇA	571-1	IRRF S/ APLICAÇÃO 02/22	0/6208551	0,00	0,88
25	123070002 CONSÓRCIO	618-1	CONS.-PG.PAR. N. 24/146 - CONTRATO Nº 914505	628/6209378	1.330,01	0,00
25	421030042 TAXAS ADMIN. DE CONSÓRCIOS	603-3	CONS.-PG.PAR. N. 24/146 - CONTRATO Nº 914505	628/6209379	239,44	0,00
25	424010008 IRRF SOB/ AÇÕES	674-2	DEBITO CBLC IRRF S/ RENDIMENTO DE BTC POMO	637/6403079	7,54	0,00
25	111020008 BANCO XP INVESTIMENTOS CCTVM S/A	671-8	DEBITO CBLC IRRF S/ RENDIMENTO DE BTC POMO	637/6403079	0,00	7,54
25	424010008 IRRF SOB/ AÇÕES	674-2	DEBITO CBLC IRRF S/ RENDIMENTO DE BTC FLRY	637/6403080	2,18	0,00
25	111020008 BANCO XP INVESTIMENTOS CCTVM S/A	671-8	DEBITO CBLC IRRF S/ RENDIMENTO DE BTC FLRY	637/6403080	0,00	2,18
25	424010008 IRRF SOB/ AÇÕES	674-2	DEBITO CBLC IRRF S/ RENDIMENTO DE BTC EZTC	637/6403081	21,77	0,00
25	111020008 BANCO XP INVESTIMENTOS CCTVM S/A	671-8	DEBITO CBLC IRRF S/ RENDIMENTO DE BTC EZTC	637/6403081	0,00	21,77
25	111020008 BANCO XP INVESTIMENTOS CCTVM S/A	671-8	Cr.dito Ref. Taxa de RemuneraçãO BTC POMO	637/6403082	33,52	0,00
25	313030005 TAXA DE REMUNERAÇÃO S/ AÇÕES	743-9	Cr.dito Ref. Taxa de RemuneraçãO BTC POMO	637/6403082	0,00	33,52
25	111020008 BANCO XP INVESTIMENTOS CCTVM S/A	671-8	Cr.dito Ref. Taxa de RemuneraçãO BTC FLRY	637/6403083	9,69	0,00
25	313030005 TAXA DE REMUNERAÇÃO S/ AÇÕES	743-9	Cr.dito Ref. Taxa de RemuneraçãO BTC FLRY	637/6403083	0,00	9,69
25	111020008 BANCO XP INVESTIMENTOS CCTVM S/A	671-8	Cr.dito Ref. Taxa de RemuneraçãO BTC EZTC	637/6403084	96,76	0,00
25	313030005 TAXA DE REMUNERAÇÃO S/ AÇÕES	743-9	Cr.dito Ref. Taxa de RemuneraçãO BTC EZTC	637/6403084	0,00	96,76
25	423010005 CUSTOS/DESPESAS COM AÇÕES	682-3	Taxa de intermediaçãO doador POMO4 2022012500320710180001-2	637/6403085	10,18	0,00
25	111020008 BANCO XP INVESTIMENTOS CCTVM S/A	671-8	Taxa de intermediaçãO doador POMO4 2022012500320710180001-2	637/6403085	0,00	10,18

*[Handwritten signature]*

*[Handwritten signature]*



CNPJ: 10.786.517/0001-01

Consolidação: Empresa

Período: 01/01/2022 a 31/12/2022

Mês/Ano: 02/2022

Dia	Conta	Red.	Histórico	Lote/Lcto	Débito	Crédito
25	423010005 CUSTOS/DESPESAS COM AÇÕES	682-3	Taxa de intermediat/Eo doador EZTC3 2022011800319468690001-2	637/6403086	29.62	0.00
25	111020008 BANCO XP INVESTIMENTOS CCTVM S/A	671-8	Taxa de intermediat/Eo doador EZTC3 2022011800319468690001-2	637/6403086	0.00	29.62
25	423010005 CUSTOS/DESPESAS COM AÇÕES	682-3	Taxa de intermediat/Eo doador FLRY3 2022012400320424850001-2	637/6403087	2.93	0.00
25	111020008 BANCO XP INVESTIMENTOS CCTVM S/A	671-8	Taxa de intermediat/Eo doador FLRY3 2022012400320424850001-2	637/6403087	0.00	2.93
<b>Total do Dia:</b>					<b>82.026,45</b>	<b>82.026,45</b>
28	111010001 CAIXA GERAL	1-9	Nota 15877 - MUNICIPIO DE NAVIRAÍ (611)	589/5978354	3.901,50	0,00
28	311020001 RECEITA COM SERVIÇOS PRESTADOS	203-8	Nota 15877 - MUNICIPIO DE NAVIRAÍ (611)	589/5978354	0,00	3.901,50
28	111010001 CAIXA GERAL	1-9	Nota 15878 - NOVA ESPERANCA DO SUD CAMARA MUNICIPAL D	589/5978356	189,00	0,00
28	311020001 RECEITA COM SERVIÇOS PRESTADOS	203-8	Nota 15878 - NOVA ESPERANCA DO SUD CAMARA MUNICIPAL D	589/5978356	0,00	189,00
28	111010001 CAIXA GERAL	1-9	Nota 15879 - MUNICIPIO DE IRACEMA DO OESTE	589/5978358	1.323,00	0,00
28	311020001 RECEITA COM SERVIÇOS PRESTADOS	203-8	Nota 15879 - MUNICIPIO DE IRACEMA DO OESTE	589/5978358	0,00	1.323,00
28	111010001 CAIXA GERAL	1-9	Nota 15880 - PREFEITURA DE SANTA TEREZA DO OESTE	589/5978360	378,00	0,00
28	311020001 RECEITA COM SERVIÇOS PRESTADOS	203-8	Nota 15880 - PREFEITURA DE SANTA TEREZA DO OESTE	589/5978360	0,00	378,00
28	111010001 CAIXA GERAL	1-9	Nota 15881 - PREFEITURA DE SANTA TEREZA DO OESTE	589/5978362	945,00	0,00
28	311020001 RECEITA COM SERVIÇOS PRESTADOS	203-8	Nota 15881 - PREFEITURA DE SANTA TEREZA DO OESTE	589/5978362	0,00	945,00
28	111010001 CAIXA GERAL	1-9	Nota 15882 - PREFEITURA DE SANTA TEREZA DO OESTE	589/5978364	189,00	0,00
28	311020001 RECEITA COM SERVIÇOS PRESTADOS	203-8	Nota 15882 - PREFEITURA DE SANTA TEREZA DO OESTE	589/5978364	0,00	189,00
28	111010001 CAIXA GERAL	1-9	Nota 15883 - PREFEITURA DE SANTA TEREZA DO OESTE	589/5978366	1.701,00	0,00
28	311020001 RECEITA COM SERVIÇOS PRESTADOS	203-8	Nota 15883 - PREFEITURA DE SANTA TEREZA DO OESTE	589/5978366	0,00	1.701,00
28	111010001 CAIXA GERAL	1-9	Nota 15884 - PREFEITURA DE SANTA TEREZA DO OESTE	589/5978368	189,00	0,00
28	311020001 RECEITA COM SERVIÇOS PRESTADOS	203-8	Nota 15884 - PREFEITURA DE SANTA TEREZA DO OESTE	589/5978368	0,00	189,00
28	111010001 CAIXA GERAL	1-9	Nota 15885 - CONSORCIO INTERMUN DE SAUDE COSTA OESTE	589/5978370	189,00	0,00
28	311020001 RECEITA COM SERVIÇOS PRESTADOS	203-8	Nota 15885 - CONSORCIO INTERMUN DE SAUDE COSTA OESTE	589/5978370	0,00	189,00
28	111010001 CAIXA GERAL	1-9	Nota 15886 - CONSORCIO INTERMUN DE SAUDE COSTA OESTE	589/5978372	189,00	0,00
28	311020001 RECEITA COM SERVIÇOS PRESTADOS	203-8	Nota 15886 - CONSORCIO INTERMUN DE SAUDE COSTA OESTE	589/5978372	0,00	189,00
28	111010001 CAIXA GERAL	1-9	Nota 15887 - CONSORCIO INTERMUN DE SAUDE COSTA OESTE	589/5978374	378,00	0,00
28	311020001 RECEITA COM SERVIÇOS PRESTADOS	203-8	Nota 15887 - CONSORCIO INTERMUN DE SAUDE COSTA OESTE	589/5978374	0,00	378,00
28	111010001 CAIXA GERAL	1-9	Nota 15888 - CONSORCIO INTERMUN DE SAUDE COSTA OESTE	589/5978376	189,00	0,00
28	311020001 RECEITA COM SERVIÇOS PRESTADOS	203-8	Nota 15888 - CONSORCIO INTERMUN DE SAUDE COSTA OESTE	589/5978376	0,00	189,00
28	111010001 CAIXA GERAL	1-9	Nota 15889 - CONSORCIO INTERMUN DE SAUDE COSTA OESTE	589/5978378	189,00	0,00
28	311020001 RECEITA COM SERVIÇOS PRESTADOS	203-8	Nota 15889 - CONSORCIO INTERMUN DE SAUDE COSTA OESTE	589/5978378	0,00	189,00
28	111010001 CAIXA GERAL	1-9	Nota 15890 - CONSORCIO INTERMUN DE SAUDE COSTA OESTE	589/5978380	378,00	0,00
28	311020001 RECEITA COM SERVIÇOS PRESTADOS	203-8	Nota 15890 - CONSORCIO INTERMUN DE SAUDE COSTA OESTE	589/5978380	0,00	378,00
28	111010001 CAIXA GERAL	1-9	Nota 15891 - CONSORCIO INTERMUN DE SAUDE COSTA OESTE	589/5978382	189,00	0,00
28	311020001 RECEITA COM SERVIÇOS PRESTADOS	203-8	Nota 15891 - CONSORCIO INTERMUN DE SAUDE COSTA OESTE	589/5978382	0,00	189,00
28	111010001 CAIXA GERAL	1-9	Nota 15892 - CONSORCIO INTERMUN DE SAUDE COSTA OESTE	589/5978384	189,00	0,00
28	311020001 RECEITA COM SERVIÇOS PRESTADOS	203-8	Nota 15892 - CONSORCIO INTERMUN DE SAUDE COSTA OESTE	589/5978384	0,00	189,00
28	111010001 CAIXA GERAL	1-9	Nota 15893 - CONSORCIO INTERMUN DE SAUDE COSTA OESTE	589/5978386	378,00	0,00
28	311020001 RECEITA COM SERVIÇOS PRESTADOS	203-8	Nota 15893 - CONSORCIO INTERMUN DE SAUDE COSTA OESTE	589/5978386	0,00	378,00
28	111010001 CAIXA GERAL	1-9	Nota 15894 - PANORAMA PRODUTOS AGRO PECUARIOS LTDA	589/5978388	50,00	0,00
28	311020001 RECEITA COM SERVIÇOS PRESTADOS	203-8	Nota 15894 - PANORAMA PRODUTOS AGRO PECUARIOS LTDA	589/5978388	0,00	50,00
28	111010001 CAIXA GERAL	1-9	Nota 15895 - ODONTOLOGIA DR ALCINEY LTDA (11715)	589/5978390	120,00	0,00
28	311020001 RECEITA COM SERVIÇOS PRESTADOS	203-8	Nota 15895 - ODONTOLOGIA DR ALCINEY LTDA (11715)	589/5978390	0,00	120,00
28	111010001 CAIXA GERAL	1-9	Nota 15896 - MODOFRIO CLIMATIZACAO LTDA	589/5978392	49,90	0,00
28	311020001 RECEITA COM SERVIÇOS PRESTADOS	203-8	Nota 15896 - MODOFRIO CLIMATIZACAO LTDA	589/5978392	0,00	49,90
28	111010001 CAIXA GERAL	1-9	Nota 15897 - ACISA - ASSOCIACAO COMERCIAL E EMPRESARI	589/5978394	99,00	0,00
28	311020001 RECEITA COM SERVIÇOS PRESTADOS	203-8	Nota 15897 - ACISA - ASSOCIACAO COMERCIAL E EMPRESARI	589/5978394	0,00	99,00
28	111010001 CAIXA GERAL	1-9	Nota 15898 - G. CON ASSESSORIA EMPRESARIAL LTDA	589/5978396	89,00	0,00
28	311020001 RECEITA COM SERVIÇOS PRESTADOS	203-8	Nota 15898 - G. CON ASSESSORIA EMPRESARIAL LTDA	589/5978396	0,00	89,00
28	111010001 CAIXA GERAL	1-9	Nota 15899 - C J MEINERZ & CIA LTDA - ME	589/5978398	110,00	0,00
28	311020001 RECEITA COM SERVIÇOS PRESTADOS	203-8	Nota 15899 - C J MEINERZ & CIA LTDA - ME	589/5978398	0,00	110,00
28	111010001 CAIXA GERAL	1-9	Nota 15900 - MUNICIPIO DE MARMELEIRO (1254)	589/5978400	4.654,00	0,00
28	311020001 RECEITA COM SERVIÇOS PRESTADOS	203-8	Nota 15900 - MUNICIPIO DE MARMELEIRO (1254)	589/5978400	0,00	4.654,00
28	111010001 CAIXA GERAL	1-9	Nota 1059 a 1120 - PESSOAS FISICAS DIVERSAS	589/5978474	10.560,70	0,00
28	311020001 RECEITA COM SERVIÇOS PRESTADOS	203-8	Nota 1059 a 1120 - PESSOAS FISICAS DIVERSAS	589/5978474	0,00	10.560,70
28	312020003 (-) SIMPLES NACIONAL	209-7	IMPOSTO SIMPLES A RECOLHER 02/22	0/5978477	57.715,84	0,00
28	214010009 SIMPLES NACIONAL A RECOLHER	174-0	IMPOSTO SIMPLES A RECOLHER 02/22	0/5978477	0,00	57.715,84
28	242010010 ICMS	696-3	ICMS ANTECIPAÇÃO MÊS 02/22	0/5978478	43,00	0,00
28	214010008 ICMS A RECOLHER	173-2	ICMS ANTECIPAÇÃO MÊS 02/22	0/5978478	0,00	43,00
28	113070001 ADIANTAMENTO DE SALARIOS	22-1	ADIANTAMENTO SALARIO REF MES 02/22 ADTO	604/5989514	15.720,00	0,00
28	111010001 CAIXA GERAL	1-9	ORDENADOS PGT LIQUIDO MES 02/22 ADTO	604/5989515	0,00	15.720,00
28	421010012 SALARIOS	266-6	ORDENADOS VALOR REF MES 02/22	610/5991947	44.588,46	0,00
28	421010012 SALARIOS	266-6	ORDENADOS VALOR REF MES 02/22	610/5991948	0,00	106,08
28	113070001 ADIANTAMENTO DE SALARIOS	22-1	DESCONTO ADTO SALARIO MES 02/22	610/5991949	0,00	15.720,00
28	213010008 PENSÃO ALIMENTICIA DE EMPREGADO A PAGAR	695-5	PENSÃO ALIMENTICIA A PAGAR REF 02/22	610/5991950	0,00	400,00
28	213020004 INSS A RECOLHER	162-7	INSS RETIDO MES 02/22	610/5991951	0,00	4.308,09

10



CNPJ: 10.786.517/0001-01

Consolidação: Empresa

Período: 01/01/2022 a 31/12/2022

Mês/Ano: 03/2022

Dia	Conta	Red.	Histórico	Lote/Lcto	Débito	Crédito	
2	293030001	543-6	REMESSA DE BEM DE MERCADORIA PARA COMODATO	Nota 4817 - SANTA GEMMA ALIMENTOS LTDA	591/5979212	0,00	2.000,00
2	193030001	542-8	REMESSA DE BEM DE MERCADORIA PARA COMODATO	Nota 4817 - SANTA GEMMA ALIMENTOS LTDA	591/5979213	2.000,00	0,00
2	111010001	1-9	CAIXA GERAL	Nota 15901 - PREFEITURA DO MUNICIPIO DE TUPASSI	591/5979278	3.470,00	0,00
2	311020001	203-8	RECEITA COM SERVIÇOS PRESTADOS	Nota 15901 - PREFEITURA DO MUNICIPIO DE TUPASSI	591/5979278	0,00	3.470,00
2	111010001	1-9	CAIXA GERAL	Nota 15902 - MUNICIPIO DE DIAMANTE D'OESTE	591/5979280	1.990,00	0,00
2	311020001	203-8	RECEITA COM SERVIÇOS PRESTADOS	Nota 15902 - MUNICIPIO DE DIAMANTE D'OESTE	591/5979280	0,00	1.990,00
2	111010001	1-9	CAIXA GERAL	Nota 15903 - MUNICIPIO DE PRESIDENTE CASTELO BRANCO	591/5979282	190,00	0,00
2	311020001	203-8	RECEITA COM SERVIÇOS PRESTADOS	Nota 15903 - MUNICIPIO DE PRESIDENTE CASTELO BRANCO	591/5979282	0,00	190,00
2	111010001	1-9	CAIXA GERAL	Nota 15904 - PREFEITURA MUNICIPAL DE ITAIPULANDIA	591/5979284	6.542,60	0,00
2	311020001	203-8	RECEITA COM SERVIÇOS PRESTADOS	Nota 15904 - PREFEITURA MUNICIPAL DE ITAIPULANDIA	591/5979284	0,00	6.542,60
2	111010001	1-9	CAIXA GERAL	Nota 15905 - FUNDO MUNICIPAL DE SAUDE DE QUEDAS DO IG	591/5979286	2.405,00	0,00
2	311020001	203-8	RECEITA COM SERVIÇOS PRESTADOS	Nota 15905 - FUNDO MUNICIPAL DE SAUDE DE QUEDAS DO IG	591/5979286	0,00	2.405,00
2	111010001	1-9	CAIXA GERAL	Nota 15906 - FUNDO MUNICIPAL DE ASSISTENCIA SOCIAL	591/5979288	1.110,00	0,00
2	311020001	203-8	RECEITA COM SERVIÇOS PRESTADOS	Nota 15906 - FUNDO MUNICIPAL DE ASSISTENCIA SOCIAL	591/5979288	0,00	1.110,00
2	111010001	1-9	CAIXA GERAL	Nota 15907 - MUNICIPIO DE QUEDAS DO IGUACU	591/5979290	4.440,00	0,00
2	311020001	203-8	RECEITA COM SERVIÇOS PRESTADOS	Nota 15907 - MUNICIPIO DE QUEDAS DO IGUACU	591/5979290	0,00	4.440,00
2	111010001	1-9	CAIXA GERAL	Nota 15908 - FME FUNDO MUNICIPAL DE EDUCACAO	591/5979292	1.466,63	0,00
2	311020001	203-8	RECEITA COM SERVIÇOS PRESTADOS	Nota 15908 - FME FUNDO MUNICIPAL DE EDUCACAO	591/5979292	0,00	1.466,63
2	111010001	1-9	CAIXA GERAL	Nota 15909 - FME FUNDO MUNICIPAL DE EDUCACAO	591/5979294	1.999,95	0,00
2	311020001	203-8	RECEITA COM SERVIÇOS PRESTADOS	Nota 15909 - FME FUNDO MUNICIPAL DE EDUCACAO	591/5979294	0,00	1.999,95
2	113110003	39-6	ESTOQUE DE MERC. PARA REVENDA	Nota 36151 - CAMARGO COFFEE MAQUINAS DE CAFE ESPRESSO	592/5980280	204,00	0,00
2	211010032	590-8	CAMARGO VENDING LTDA	Nota 36151 - CAMARGO COFFEE MAQUINAS DE CAFE ESPRESSO	592/5980280	0,00	204,00
2	113110003	39-6	ESTOQUE DE MERC. PARA REVENDA	Nota 348165 - HENRY EQUIPAMENTOS ELETRONICOS E SISTEMA	592/5980282	10.091,97	0,00
2	111010001	1-9	CAIXA GERAL	Nota 348165 - HENRY EQUIPAMENTOS ELETRONICOS E SISTEMA	592/5980282	0,00	10.091,97
2	421030023	293-3	MATERIAL DE USO E CONSUMO	Nota 5212 - FABRICA DO CRACHA AUTOMACAO LTDA. - ME	592/5980325	1.050,00	0,00
2	111010001	1-9	CAIXA GERAL	Nota 5212 - FABRICA DO CRACHA AUTOMACAO LTDA. - ME	592/5980325	0,00	1.050,00
2	421030023	293-3	MATERIAL DE USO E CONSUMO	Nota 5216 - FABRICA DO CRACHA AUTOMACAO LTDA. - ME	592/5980327	210,00	0,00
2	111010001	1-9	CAIXA GERAL	Nota 5216 - FABRICA DO CRACHA AUTOMACAO LTDA. - ME	592/5980327	0,00	210,00
2	421030028	298-4	SERVIÇO DE TERCEIROS (PJ)	Nota 3691 - DAUTIN BLOCKCHAIN DOCUMENTOS DIGITAIS E	592/5980389	9,80	0,00
2	211010183	667-0	DAUTIN BLOCKCHAIN DOCUMENTOS DIGITAIS E	Nota 3691 - DAUTIN BLOCKCHAIN DOCUMENTOS DIGITAIS E	592/5980389	0,00	9,80
2	211010192	693-9	KROMOVEIS PORTAS LTDA	DUPLICATA - PGTO N. 100	0/5986341	280,00	0,00
2	111010001	1-9	CAIXA GERAL	DUPLICATA - PGTO N. 100	0/5986341	0,00	280,00
2	211010031	589-4	ELETRICA COSTA OESTE	DUPLICATA - PGTO N. 34912 - 2/2	0/5986342	221,62	0,00
2	111010001	1-9	CAIXA GERAL	DUPLICATA - PGTO N. 34912 - 2/2	0/5986342	0,00	221,62
2	421030034	309-3	TELEFONE	PGTO MES 02/22 - OI	0/5989006	530,80	0,00
2	111010001	1-9	CAIXA GERAL	TELEFONE - PGTO MES 02/22 - OI	0/5989006	0,00	530,80
2	421030028	298-4	SERVIÇO DE TERCEIROS (PJ)	COPEL TELECOMUNICAÇÕES S.A - 1472521-2	0/5989045	77,37	0,00
2	111010001	1-9	CAIXA GERAL	COPEL TELECOMUNICAÇÕES S.A - 1472521-2	0/5989045	0,00	77,37
2	214010008	173-2	ICMS A RECOLHER	ICMS - PGTO GUIA MES 01/22	0/5990398	48,56	0,00
2	111010001	1-9	CAIXA GERAL	ICMS - PGTO GUIA MES 01/22	0/5990398	0,00	48,56
2	111020002	3-5	BANCO DO BRASIL SA	DEPOSITO - EFETUADO MES 03/22	627/6176384	1.704,00	0,00
2	111010001	1-9	CAIXA GERAL	DEPOSITO - EFETUADO MES 03/22	627/6176384	0,00	1.704,00
2	111020002	3-5	BANCO DO BRASIL SA	DEPOSITO - EFETUADO MES 03/22	627/6176385	3.580,00	0,00
2	111010001	1-9	CAIXA GERAL	DEPOSITO - EFETUADO MES 03/22	627/6176385	0,00	3.580,00
2	111020002	3-5	BANCO DO BRASIL SA	DEPOSITO - EFETUADO MES 03/22	627/6176386	6.804,80	0,00
2	111010001	1-9	CAIXA GERAL	DEPOSITO - EFETUADO MES 03/22	627/6176386	0,00	6.804,80
2	111020002	3-5	BANCO DO BRASIL SA	DEPOSITO - EFETUADO MES 03/22	627/6176387	278,00	0,00
2	111010001	1-9	CAIXA GERAL	DEPOSITO - EFETUADO MES 03/22	627/6176387	0,00	278,00
2	111010001	1-9	CAIXA GERAL	SAQUE C/ CARTAO 03/22	627/6176388	55.000,00	0,00
2	111020002	3-5	BANCO DO BRASIL SA	SAQUE C/ CARTAO 03/22	627/6176388	0,00	55.000,00
2	111010001	1-9	CAIXA GERAL	SAQUE C/ CARTAO 03/22	627/6176389	77,37	0,00
2	111020002	3-5	BANCO DO BRASIL SA	SAQUE C/ CARTAO 03/22	627/6176389	0,00	77,37
2	111010001	1-9	CAIXA GERAL	SAQUE C/ CARTAO 03/22	627/6176390	530,80	0,00
2	111020002	3-5	BANCO DO BRASIL SA	SAQUE C/ CARTAO 03/22	627/6176390	0,00	530,80
2	111010001	1-9	CAIXA GERAL	SAQUE C/ CARTAO 03/22	627/6176391	48,56	0,00
2	111020002	3-5	BANCO DO BRASIL SA	SAQUE C/ CARTAO 03/22	627/6176391	0,00	48,56
2	111010001	1-9	CAIXA GERAL	SAQUE C/ CARTAO 03/22	627/6176392	280,00	0,00
2	111020002	3-5	BANCO DO BRASIL SA	SAQUE C/ CARTAO 03/22	627/6176392	0,00	280,00
2	111010001	1-9	CAIXA GERAL	SAQUE C/ CARTAO 03/22	627/6176393	2.598,26	0,00
2	111020002	3-5	BANCO DO BRASIL SA	SAQUE C/ CARTAO 03/22	627/6176393	0,00	2.598,26
2	111010001	1-9	CAIXA GERAL	SAQUE C/ CARTAO 03/22	627/6176394	221,62	0,00
2	111020002	3-5	BANCO DO BRASIL SA	SAQUE C/ CARTAO 03/22	627/6176394	0,00	221,62
2	111010001	1-9	CAIXA GERAL	SAQUE C/ CARTAO 03/22	627/6176395	1.050,00	0,00
2	111020002	3-5	BANCO DO BRASIL SA	SAQUE C/ CARTAO 03/22	627/6176395	0,00	1.050,00
2	423010001	312-3	COMISSÕES BANCÁRIAS	BANCO JUROS E COMISSOES 03/22	627/6176396	10,00	0,00
2	111020002	3-5	BANCO DO BRASIL SA	BANCO JUROS E COMISSOES 03/22	627/6176396	0,00	10,00
2	111030009	601-7	TITULO DE CAPITALIZAÇÃO - OUROCAP	OUROCAP - APLICAÇÃO FINANCEIRA 08/36 - 78337	627/6176397	1.000,00	0,00
2	111020002	3-5	BANCO DO BRASIL SA	OUROCAP - APLICAÇÃO FINANCEIRA 08/36 - 78337	627/6176397	0,00	1.000,00
2	111020002	3-5	BANCO DO BRASIL SA	APLICAÇÃO FINANCEIRA - RESGATE 03/22	627/6176398	48.449,81	0,00
2	111030002	8-6	APLICAÇÃO - BANCO DO BRASIL SA	APLICAÇÃO FINANCEIRA - RESGATE 03/22	627/6176398	0,00	48.449,81
2	111020006	568-1	SICREDI	DEPOSITO - EFETUADO MES 03/22	628/6179108	486,80	0,00
2	111010001	1-9	CAIXA GERAL	DEPOSITO - EFETUADO MES 03/22	628/6179108	0,00	486,80
2	111020006	568-1	SICREDI	DEPOSITO - EFETUADO MES 03/22	628/6179109	215,53	0,00
2	111010001	1-9	CAIXA GERAL	DEPOSITO - EFETUADO MES 03/22	628/6179109	0,00	215,53
2	423010001	312-3	COMISSÕES BANCÁRIAS	BANCO JUROS E COMISSOES 03/22	628/6179110	1,32	0,00
2	111020006	568-1	SICREDI	BANCO JUROS E COMISSOES 03/22	628/6179110	0,00	1,32
2	423010001	312-3	COMISSÕES BANCÁRIAS	BANCO JUROS E COMISSOES 03/22	628/6179111	3,96	0,00
2	111020006	568-1	SICREDI	BANCO JUROS E COMISSOES 03/22	628/6179111	0,00	3,96

*[Handwritten signatures and initials]*

CNPJ: 10.786.517/0001-01

Consolidação: Empresa

Período: 01/01/2022 a 31/12/2022

Mês/Ano: 03/2022

Dia	Conta	Red.	Histórico	Lote/Lcto	Débito	Crédito
2	111020006 SICREDI	568-1	DEPOSITO - EFETUADO MES 03/22	628/6179112	143,83	0,00
2	111010001 CAIXA GERAL	1-9	DEPOSITO - EFETUADO MES 03/22	628/6179112	0,00	143,83
2	111010001 CAIXA GERAL	1-9	SAQUE C/ CARTAO 03/22	628/6179113	12.000,00	0,00
2	111020006 SICREDI	568-1	SAQUE C/ CARTAO 03/22	628/6179113	0,00	12.000,00
2	111020006 SICREDI	568-1	APLICAÇÃO FINANCEIRA - RESGATE 03/22	628/6179114	30.000,00	0,00
2	111030006 APLICAÇÃO - SICREDI	569-0	APLICAÇÃO FINANCEIRA - RESGATE 03/22	628/6179114	0,00	30.000,00
2	111010001 CAIXA GERAL	1-9	SAQUE C/ CARTAO 03/22	628/6179115	15.000,00	0,00
2	111020006 SICREDI	568-1	SAQUE C/ CARTAO 03/22	628/6179115	0,00	15.000,00
2	111010001 CAIXA GERAL	1-9	SAQUE C/ CARTAO 03/22	628/6179116	1.500,00	0,00
2	111020006 SICREDI	568-1	SAQUE C/ CARTAO 03/22	628/6179116	0,00	1.500,00
2	111010001 CAIXA GERAL	1-9	SAQUE C/ CARTAO 03/22	628/6179117	510,00	0,00
2	111020006 SICREDI	568-1	SAQUE C/ CARTAO 03/22	628/6179117	0,00	510,00
2	424010002 IOF	319-0	IOF SALDO DEVEDOR C/C 03/22	628/6179118	0,78	0,00
2	111020006 SICREDI	568-1	IOF SALDO DEVEDOR C/C 03/22	628/6179118	0,00	0,78
2	424010002 IOF	319-0	IOF SALDO DEVEDOR C/C 03/22	628/6179119	65,41	0,00
2	111020006 SICREDI	568-1	IOF SALDO DEVEDOR C/C 03/22	628/6179119	0,00	65,41
2	423010001 COMISSÕES BANCÁRIAS	312-3	BANCO JUROS E COMISSOES 03/22	628/6179120	41,48	0,00
2	111020006 SICREDI	568-1	BANCO JUROS E COMISSOES 03/22	628/6179120	0,00	41,48
2	423010001 COMISSÕES BANCÁRIAS	312-3	BANCO JUROS E COMISSOES 03/22	628/6179121	61,00	0,00
2	111020006 SICREDI	568-1	BANCO JUROS E COMISSOES 03/22	628/6179121	0,00	61,00
2	212010007 SICOOB C.P. - CONTRATO Nº 159826	669-6	EMPRESTIMO - PGTO PARCELA 09/28	629/6180833	4.248,84	0,00
2	111020007 SICOOB	597-5	EMPRESTIMO - PGTO PARCELA 09/28	629/6180833	0,00	4.248,84
2	111020007 SICOOB	597-5	DEPOSITO - EFETUADO MES 03/22	629/6180834	55.000,00	0,00
2	111010001 CAIXA GERAL	1-9	DEPOSITO - EFETUADO MES 03/22	629/6180834	0,00	55.000,00
2	111010001 CAIXA GERAL	1-9	SAQUE C/ CARTAO 03/22	629/6180835	15.000,00	0,00
2	111020007 SICOOB	597-5	SAQUE C/ CARTAO 03/22	629/6180835	0,00	15.000,00
2	111010001 CAIXA GERAL	1-9	SAQUE C/ CARTAO 03/22	629/6180836	15.000,00	0,00
2	111020007 SICOOB	597-5	SAQUE C/ CARTAO 03/22	629/6180836	0,00	15.000,00
2	111010001 CAIXA GERAL	1-9	SAQUE C/ CARTAO 03/22	629/6180837	12.000,00	0,00
2	111020007 SICOOB	597-5	SAQUE C/ CARTAO 03/22	629/6180837	0,00	12.000,00
2	111020007 SICOOB	597-5	DEPOSITO - EFETUADO MES 03/22	629/6180838	1.028,70	0,00
2	111010001 CAIXA GERAL	1-9	DEPOSITO - EFETUADO MES 03/22	629/6180838	0,00	1.028,70
2	423010001 COMISSÕES BANCÁRIAS	312-3	BANCO JUROS E COMISSOES 03/22	629/6180839	17,10	0,00
2	111020007 SICOOB	597-5	BANCO JUROS E COMISSOES 03/22	629/6180839	0,00	17,10
2	423020003 JUROS PASSIVOS	317-4	JUROS PGTO S/ EMPRESTIMO 03/22	0/6208332	29,53	0,00
2	212010007 SICOOB C.P. - CONTRATO Nº 159826	669-6	JUROS PGTO S/ EMPRESTIMO 03/22	0/6208332	0,00	29,53
2	423020003 JUROS PASSIVOS	317-4	JUROS PGTO S/ EMPRESTIMO 03/22	0/6208335	5,11	0,00
2	212010007 SICOOB C.P. - CONTRATO Nº 159826	669-6	JUROS PGTO S/ EMPRESTIMO 03/22	0/6208335	0,00	5,11
2	111030007 APLICAÇÃO - SICREDI POUPANÇA	571-1	RENDIMENTOS POUPANÇA 03/22	0/6208552	3,33	0,00
2	313030002 RENDIMENTO DE CADERN. DE POUPANÇA	580-0	RENDIMENTOS POUPANÇA 03/22	0/6208552	0,00	3,33
2	111030007 APLICAÇÃO - SICREDI POUPANÇA	571-1	RENDIMENTOS POUPANÇA 03/22	0/6208553	0,59	0,00
2	313030002 RENDIMENTO DE CADERN. DE POUPANÇA	580-0	RENDIMENTOS POUPANÇA 03/22	0/6208553	0,00	0,59
2	424010007 IRRF	581-9	IRRF S/ APLICAÇÃO 03/22	0/6208555	0,88	0,00
2	111030007 APLICAÇÃO - SICREDI POUPANÇA	571-1	IRRF S/ APLICAÇÃO 03/22	0/6208555	0,00	0,88
2	423010005 CUSTOS/DESPESAS COM AÇÕES	682-3	Taxa de intermediação doador BRML3 2022021800331609920001-1	637/6403076	7,19	0,00
2	111020008 BANCO XP INVESTIMENTOS CCTVM S/A	671-8	Taxa de intermediação doador BRML3 2022021800331609920001-1	637/6403076	0,00	7,19
2	111020008 BANCO XP INVESTIMENTOS CCTVM S/A	671-8	Cr.dito Ref. Taxa de Remuneração BTC BRML	637/6403077	23,75	0,00
2	313030005 TAXA DE REMUNERAÇÃO S/ AÇÕES	743-9	Cr.dito Ref. Taxa de Remuneração BTC BRML	637/6403077	0,00	23,75
2	424010008 IRRF SOB/ AÇÕES	674-2	DEBITO CBLC IRRF S/ RENDIMENTO DE BTC BRML	637/6403078	5,34	0,00
2	111020008 BANCO XP INVESTIMENTOS CCTVM S/A	671-8	DEBITO CBLC IRRF S/ RENDIMENTO DE BTC BRML	637/6403078	0,00	5,34
<b>Total do Dia:</b>					<b>322.371,99</b>	<b>322.371,99</b>
3	111010001 CAIXA GERAL	1-9	Nota 15910 - COM. CALÇADOS ENI LTDA	591/5979296	84,00	0,00
3	311020001 RECEITA COM SERVIÇOS PRESTADOS	203-8	Nota 15910 - COM. CALÇADOS ENI LTDA	591/5979296	0,00	84,00
3	111010001 CAIXA GERAL	1-9	Nota 15911 - COM CALÇADOS GREMARI LTDA	591/5979298	84,00	0,00
3	311020001 RECEITA COM SERVIÇOS PRESTADOS	203-8	Nota 15911 - COM CALÇADOS GREMARI LTDA	591/5979298	0,00	84,00
3	111010001 CAIXA GERAL	1-9	Nota 15912 - FABIANA FERNANDA SCHNEIDER EIRELI - ME	591/5979300	46,00	0,00
3	311020001 RECEITA COM SERVIÇOS PRESTADOS	203-8	Nota 15912 - FABIANA FERNANDA SCHNEIDER EIRELI - ME	591/5979300	0,00	46,00
3	111010001 CAIXA GERAL	1-9	Nota 15913 - KAWACKI COM. DE CALÇADOS LTDA	591/5979302	84,00	0,00
3	311020001 RECEITA COM SERVIÇOS PRESTADOS	203-8	Nota 15913 - KAWACKI COM. DE CALÇADOS LTDA	591/5979302	0,00	84,00
3	111010001 CAIXA GERAL	1-9	Nota 15914 - RAFAEL AUGUSTO KAWACKI SCHNEIDER - ME (5	591/5979304	84,00	0,00
3	311020001 RECEITA COM SERVIÇOS PRESTADOS	203-8	Nota 15914 - RAFAEL AUGUSTO KAWACKI SCHNEIDER - ME (5	591/5979304	0,00	84,00
3	111010001 CAIXA GERAL	1-9	Nota 15915 - EDISON SCHNEIDER ESPORTE - EPP	591/5979306	80,00	0,00
3	311020001 RECEITA COM SERVIÇOS PRESTADOS	203-8	Nota 15915 - EDISON SCHNEIDER ESPORTE - EPP	591/5979306	0,00	80,00
3	111010001 CAIXA GERAL	1-9	Nota 15916 - PREFEITURA MUNICIPAL DE TERRA ROXA	591/5979308	199,00	0,00
3	311020001 RECEITA COM SERVIÇOS PRESTADOS	203-8	Nota 15916 - PREFEITURA MUNICIPAL DE TERRA ROXA	591/5979308	0,00	199,00
3	111010001 CAIXA GERAL	1-9	Nota 15917 - PREFEITURA MUNICIPAL DE TERRA ROXA	591/5979310	2.388,00	0,00
3	311020001 RECEITA COM SERVIÇOS PRESTADOS	203-8	Nota 15917 - PREFEITURA MUNICIPAL DE TERRA ROXA	591/5979310	0,00	2.388,00
3	111010001 CAIXA GERAL	1-9	Nota 15918 - PREFEITURA MUNICIPAL DE TERRA ROXA	591/5979312	199,00	0,00
3	311020001 RECEITA COM SERVIÇOS PRESTADOS	203-8	Nota 15918 - PREFEITURA MUNICIPAL DE TERRA ROXA	591/5979312	0,00	199,00
3	111010001 CAIXA GERAL	1-9	Nota 15919 - PREFEITURA MUNICIPAL DE TERRA ROXA	591/5979314	199,00	0,00
3	311020001 RECEITA COM SERVIÇOS PRESTADOS	203-8	Nota 15919 - PREFEITURA MUNICIPAL DE TERRA ROXA	591/5979314	0,00	199,00
3	111010001 CAIXA GERAL	1-9	Nota 15920 - PREFEITURA MUNICIPAL DE TERRA ROXA	591/5979316	1.393,00	0,00
3	311020001 RECEITA COM SERVIÇOS PRESTADOS	203-8	Nota 15920 - PREFEITURA MUNICIPAL DE TERRA ROXA	591/5979316	0,00	1.393,00
3	111010001 CAIXA GERAL	1-9	Nota 15921 - PREFEITURA MUNICIPAL DE TERRA ROXA	591/5979318	398,00	0,00
3	311020001 RECEITA COM SERVIÇOS PRESTADOS	203-8	Nota 15921 - PREFEITURA MUNICIPAL DE TERRA ROXA	591/5979318	0,00	398,00

*[Handwritten signatures and initials]*

CNPJ: 10.786.517/0001-01

Consolidação: Empresa

Período: 01/01/2022 a 31/12/2022

Mês/Ano: 03/2022

Dia	Conta	Red.	Histórico	Lote/Lcto	Débito	Crédito
3	111010001 CAIXA GERAL	1-9	Nota 15922 - PREFEITURA MUNICIPAL DE TERRA ROXA	591/5979320	398,00	0,00
3	311020001 RECEITA COM SERVIÇOS PRESTADOS	203-8	Nota 15922 - PREFEITURA MUNICIPAL DE TERRA ROXA	591/5979320	0,00	398,00
3	111010001 CAIXA GERAL	1-9	Nota 15923 - ANAHY PREFEITURA MUNICIPAL	591/5979322	2.189,00	0,00
3	311020001 RECEITA COM SERVIÇOS PRESTADOS	203-8	Nota 15923 - ANAHY PREFEITURA MUNICIPAL	591/5979322	0,00	2.189,00
3	111010001 CAIXA GERAL	1-9	Nota 15924 - PREFEITURA MUNICIPAL DE ICARAIMA	591/5979324	3.402,00	0,00
3	311020001 RECEITA COM SERVIÇOS PRESTADOS	203-8	Nota 15924 - PREFEITURA MUNICIPAL DE ICARAIMA	591/5979324	0,00	3.402,00
3	111010001 CAIXA GERAL	1-9	Nota 15925 - PREFEITURA MUNICIPAL DE PATO BRAGADO	591/5979326	2.419,43	0,00
3	311020001 RECEITA COM SERVIÇOS PRESTADOS	203-8	Nota 15925 - PREFEITURA MUNICIPAL DE PATO BRAGADO	591/5979326	0,00	2.419,43
3	111010001 CAIXA GERAL	1-9	Nota 15926 - PREF MUNICIPAL DE SAO PEDRO DO IGUAÇU	591/5979328	2.535,00	0,00
3	311020001 RECEITA COM SERVIÇOS PRESTADOS	203-8	Nota 15926 - PREF MUNICIPAL DE SAO PEDRO DO IGUAÇU	591/5979328	0,00	2.535,00
3	111010001 CAIXA GERAL	1-9	Nota 15927 - MUNICIPIO DE SALTO DO LONTRA (713)	591/5979330	4.296,00	0,00
3	311020001 RECEITA COM SERVIÇOS PRESTADOS	203-8	Nota 15927 - MUNICIPIO DE SALTO DO LONTRA (713)	591/5979330	0,00	4.296,00
3	111010001 CAIXA GERAL	1-9	Nota 15928 - CORBELIA CAMARA MUNICIPAL (1003)	591/5979332	119,00	0,00
3	311020001 RECEITA COM SERVIÇOS PRESTADOS	203-8	Nota 15928 - CORBELIA CAMARA MUNICIPAL (1003)	591/5979332	0,00	119,00
3	111010001 CAIXA GERAL	1-9	Nota 15929 - INSTITUTO DE PREVIDENCIA DOS SERVIDORES	591/5979334	51,69	0,00
3	311020001 RECEITA COM SERVIÇOS PRESTADOS	203-8	Nota 15929 - INSTITUTO DE PREVIDENCIA DOS SERVIDORES	591/5979334	0,00	51,69
3	111010001 CAIXA GERAL	1-9	Nota 15930 - PREFEITURA MUNICIPAL DE MARILUZ	591/5979336	2.925,00	0,00
3	311020001 RECEITA COM SERVIÇOS PRESTADOS	203-8	Nota 15930 - PREFEITURA MUNICIPAL DE MARILUZ	591/5979336	0,00	2.925,00
3	421030007 COMBUSTIVEIS E LUBRIFICANTES	277-1	Nota 12058 - AUTO POSTO REGIAO LTDA	592/5980284	272,81	0,00
3	111010001 CAIXA GERAL	1-9	Nota 12058 - AUTO POSTO REGIAO LTDA	592/5980284	0,00	272,81
3	421030023 MATERIAL DE USO E CONSUMO	293-3	Nota 1242 - ME HOUSE COMERCIO & CIA LTDA (12009)	592/5980329	45,68	0,00
3	111010001 CAIXA GERAL	1-9	Nota 1242 - ME HOUSE COMERCIO & CIA LTDA (12009)	592/5980330	0,00	45,68
3	313010003 DESCONTOS FINANCEIROS OBTIDOS	215-1	Nota 1242 - ME HOUSE COMERCIO & CIA LTDA (12009)	592/5980331	0,00	0,08
3	421030023 MATERIAL DE USO E CONSUMO	293-3	Nota 100942 - RMV DE ABREU - COMERCIO	592/5980332	61,65	0,00
3	111010001 CAIXA GERAL	1-9	Nota 100942 - RMV DE ABREU - COMERCIO	592/5980332	0,00	61,65
3	111020002 BANCO DO BRASIL SA	3-5	DEPOSITO - EFETUADO MES 03/22	627/6176399	537,00	0,00
3	111010001 CAIXA GERAL	1-9	DEPOSITO - EFETUADO MES 03/22	627/6176399	0,00	537,00
3	111020002 BANCO DO BRASIL SA	3-5	DEPOSITO - EFETUADO MES 03/22	627/6176400	1.733,29	0,00
3	111010001 CAIXA GERAL	1-9	DEPOSITO - EFETUADO MES 03/22	627/6176400	0,00	1.733,29
3	111020002 BANCO DO BRASIL SA	3-5	DEPOSITO - EFETUADO MES 03/22	627/6176401	2.133,28	0,00
3	111010001 CAIXA GERAL	1-9	DEPOSITO - EFETUADO MES 03/22	627/6176401	0,00	2.133,28
3	111020002 BANCO DO BRASIL SA	3-5	DEPOSITO - EFETUADO MES 03/22	627/6176402	3.466,58	0,00
3	111010001 CAIXA GERAL	1-9	DEPOSITO - EFETUADO MES 03/22	627/6176402	0,00	3.466,58
3	111020002 BANCO DO BRASIL SA	3-5	SAQUE C/ CARTAO 03/22	627/6176403	150,00	0,00
3	111010001 CAIXA GERAL	1-9	SAQUE C/ CARTAO 03/22	627/6176403	0,00	150,00
3	111020002 BANCO DO BRASIL SA	3-5	SAQUE C/ CARTAO 03/22	627/6176404	140,00	0,00
3	111010001 CAIXA GERAL	1-9	SAQUE C/ CARTAO 03/22	627/6176404	0,00	140,00
3	423010001 COMISSÕES BANCÁRIAS	312-3	BANCO JUROS E COMISSOES 03/22	627/6176405	2,86	0,00
3	111020002 BANCO DO BRASIL SA	3-5	BANCO JUROS E COMISSOES 03/22	627/6176405	0,00	2,86
3	111030002 APLICAÇÃO - BANCO DO BRASIL SA	8-6	APLICAÇÃO FINANCEIRA 03/22	627/6176406	7.577,29	0,00
3	111020002 BANCO DO BRASIL SA	3-5	APLICAÇÃO FINANCEIRA 03/22	627/6176406	0,00	7.577,29
3	111020006 SICREDI	568-1	DEPOSITO - EFETUADO MES 03/22	628/6179122	501,99	0,00
3	111010001 CAIXA GERAL	1-9	DEPOSITO - EFETUADO MES 03/22	628/6179122	0,00	501,99
3	111020006 SICREDI	568-1	DEPOSITO - EFETUADO MES 03/22	628/6179123	948,40	0,00
3	111010001 CAIXA GERAL	1-9	DEPOSITO - EFETUADO MES 03/22	628/6179123	0,00	948,40
3	423010001 COMISSÕES BANCÁRIAS	312-3	BANCO JUROS E COMISSOES 03/22	628/6179124	3,96	0,00
3	111020006 SICREDI	568-1	BANCO JUROS E COMISSOES 03/22	628/6179124	0,00	3,96
3	423010001 COMISSÕES BANCÁRIAS	312-3	BANCO JUROS E COMISSOES 03/22	628/6179125	1,32	0,00
3	111020006 SICREDI	568-1	BANCO JUROS E COMISSOES 03/22	628/6179125	0,00	1,32
3	111010001 CAIXA GERAL	1-9	SAQUE C/ CARTAO 03/22	628/6179126	825,00	0,00
3	111020006 SICREDI	568-1	SAQUE C/ CARTAO 03/22	628/6179126	0,00	825,00
3	111010001 CAIXA GERAL	1-9	SAQUE C/ CARTAO 03/22	628/6179127	3.200,70	0,00
3	111020006 SICREDI	568-1	SAQUE C/ CARTAO 03/22	628/6179127	0,00	3.200,70
3	213010008 PENSÃO ALIMENTICIA DE EMPREGADO A PAGAR	695-5	PGTO PENSÃO ALIM. MÊS 02/22 - AFONSO NASCIMENTO	628/6179128	400,00	0,00
3	111020006 SICREDI	568-1	PGTO PENSÃO ALIM. MÊS 02/22 - AFONSO NASCIMENTO	628/6179128	0,00	400,00
3	423010001 COMISSÕES BANCÁRIAS	312-3	BANCO JUROS E COMISSOES 03/22	628/6179129	7,32	0,00
3	111020006 SICREDI	568-1	BANCO JUROS E COMISSOES 03/22	628/6179129	0,00	7,32
3	423010001 COMISSÕES BANCÁRIAS	312-3	BANCO JUROS E COMISSOES 03/22	628/6179130	2,44	0,00
3	111020006 SICREDI	568-1	BANCO JUROS E COMISSOES 03/22	628/6179130	0,00	2,44
3	111020007 SICOOB	597-5	DEPOSITO - EFETUADO MES 03/22	629/6180840	3.202,00	0,00
3	111010001 CAIXA GERAL	1-9	DEPOSITO - EFETUADO MES 03/22	629/6180840	0,00	3.202,00
3	423010001 COMISSÕES BANCÁRIAS	312-3	BANCO JUROS E COMISSOES 03/22	629/6180841	39,90	0,00
3	111020007 SICOOB	597-5	BANCO JUROS E COMISSOES 03/22	629/6180841	0,00	39,90
4	293030001 REMESSA DE BEM DE MERCADORIA PARA COMODATO	543-6	Nota 4818 - PREFEITURA DO MUNICIPIO DE TOLEDO	591/5979214	48.826,59	3.000,00
4	193030001 REMESSA DE BEM DE MERCADORIA PARA COMODATO	542-8	Nota 4818 - PREFEITURA DO MUNICIPIO DE TOLEDO	591/5979215	3.000,00	0,00
4	311010001 REVENDA DE MERCADORIAS	200-3	Nota 4819 - ASSEAMAL ASSOC EDUC E ASS MARTIN LUTHER	591/5979216	0,00	90,00
4	111010001 CAIXA GERAL	1-9	Nota 4819 - ASSEAMAL ASSOC EDUC E ASS MARTIN LUTHER	591/5979217	90,00	0,00
4	111010001 CAIXA GERAL	1-9	Nota 15931 - PREFEITURA MUNICIPAL DE PALOTINA	591/5979338	186,70	0,00
4	311020001 RECEITA COM SERVIÇOS PRESTADOS	203-8	Nota 15931 - PREFEITURA MUNICIPAL DE PALOTINA	591/5979338	0,00	186,70
4	111010001 CAIXA GERAL	1-9	Nota 15932 - PREFEITURA MUNICIPAL DE PALOTINA	591/5979340	186,70	0,00
4	311020001 RECEITA COM SERVIÇOS PRESTADOS	203-8	Nota 15932 - PREFEITURA MUNICIPAL DE PALOTINA	591/5979340	0,00	186,70
4	111010001 CAIXA GERAL	1-9	Nota 15933 - PREFEITURA MUNICIPAL DE PALOTINA	591/5979342	186,70	0,00
4	311020001 RECEITA COM SERVIÇOS PRESTADOS	203-8	Nota 15933 - PREFEITURA MUNICIPAL DE PALOTINA	591/5979342	0,00	186,70
4	111010001 CAIXA GERAL	1-9	Nota 15934 - PREFEITURA MUNICIPAL DE PALOTINA	591/5979344	2.427,10	0,00
4	311020001 RECEITA COM SERVIÇOS PRESTADOS	203-8	Nota 15934 - PREFEITURA MUNICIPAL DE PALOTINA	591/5979344	0,00	2.427,10
4	111010001 CAIXA GERAL	1-9	Nota 15935 - PREFEITURA MUNICIPAL DE PALOTINA	591/5979346	186,70	0,00

CNPJ: 10.786.517/0001-01

Consolidação: Empresa

Período: 01/01/2022 a 31/12/2022

Mês/Ano: 03/2022

Dia	Conta	Red.	Histórico	Lote/Lcto	Débito	Crédito
4	311020001 RECEITA COM SERVIÇOS PRESTADOS	203-8	Nota 15935 - PREFEITURA MUNICIPAL DE PALOTINA	591/5979346	0,00	186,70
4	111010001 CAIXA GERAL	1-9	Nota 15936 - PREFEITURA MUNICIPAL DE PALOTINA	591/5979348	1.120,20	0,00
4	311020001 RECEITA COM SERVIÇOS PRESTADOS	203-8	Nota 15936 - PREFEITURA MUNICIPAL DE PALOTINA	591/5979348	0,00	1.120,20
4	111010001 CAIXA GERAL	1-9	Nota 15937 - PREFEITURA MUNICIPAL DE PALOTINA	591/5979350	2.240,40	0,00
4	311020001 RECEITA COM SERVIÇOS PRESTADOS	203-8	Nota 15937 - PREFEITURA MUNICIPAL DE PALOTINA	591/5979350	0,00	2.240,40
4	111010001 CAIXA GERAL	1-9	Nota 15938 - PREFEITURA MUNICIPAL DE PALOTINA	591/5979352	186,70	0,00
4	311020001 RECEITA COM SERVIÇOS PRESTADOS	203-8	Nota 15938 - PREFEITURA MUNICIPAL DE PALOTINA	591/5979352	0,00	186,70
4	111010001 CAIXA GERAL	1-9	Nota 15939 - PREFEITURA MUNICIPAL DE PALOTINA	591/5979354	186,70	0,00
4	311020001 RECEITA COM SERVIÇOS PRESTADOS	203-8	Nota 15939 - PREFEITURA MUNICIPAL DE PALOTINA	591/5979354	0,00	186,70
4	111010001 CAIXA GERAL	1-9	Nota 15940 - PREFEITURA MUNICIPAL DE PALOTINA	591/5979356	373,40	0,00
4	311020001 RECEITA COM SERVIÇOS PRESTADOS	203-8	Nota 15940 - PREFEITURA MUNICIPAL DE PALOTINA	591/5979356	0,00	373,40
4	111010001 CAIXA GERAL	1-9	Nota 15941 - CLAUDIO M. JABER (915)	591/5979358	139,00	0,00
4	311020001 RECEITA COM SERVIÇOS PRESTADOS	203-8	Nota 15941 - CLAUDIO M. JABER (915)	591/5979358	0,00	139,00
4	421030023 MATERIAL DE USO E CONSUMO	293-3	Nota 4383 - VISUAL COMERCIO DE BRINDES LTDA	592/5980334	2.670,00	0,00
4	211010196 VISUAL COMERCIO DE BRINDES LTDA	716-1	Nota 4383 - VISUAL COMERCIO DE BRINDES LTDA	592/5980334	0,00	2.670,00
4	421030028 SERVIÇO DE TERCEIROS (P/J)	298-4	Nota 230 - ERMINIO THOMAS	592/5980387	510,00	0,00
4	111010001 CAIXA GERAL	1-9	Nota 230 - ERMINIO THOMAS	592/5980387	0,00	510,00
4	111020002 BANCO DO BRASIL SA	3-5	DEPOSITO - EFETUADO MES 03/22	627/6176407	2.079,00	0,00
4	111010001 CAIXA GERAL	1-9	DEPOSITO - EFETUADO MES 03/22	627/6176407	0,00	2.079,00
4	111020002 BANCO DO BRASIL SA	3-5	DEPOSITO - EFETUADO MES 03/22	627/6176408	373,00	0,00
4	111010001 CAIXA GERAL	1-9	DEPOSITO - EFETUADO MES 03/22	627/6176408	0,00	373,00
4	111020002 BANCO DO BRASIL SA	3-5	DEPOSITO - EFETUADO MES 03/22	627/6176409	248,00	0,00
4	111010001 CAIXA GERAL	1-9	DEPOSITO - EFETUADO MES 03/22	627/6176409	0,00	248,00
4	111020002 BANCO DO BRASIL SA	3-5	DEPOSITO - EFETUADO MES 03/22	627/6176410	248,00	0,00
4	111010001 CAIXA GERAL	1-9	DEPOSITO - EFETUADO MES 03/22	627/6176410	0,00	248,00
4	111020002 BANCO DO BRASIL SA	3-5	DEPOSITO - EFETUADO MES 03/22	627/6176411	248,00	0,00
4	111010001 CAIXA GERAL	1-9	DEPOSITO - EFETUADO MES 03/22	627/6176411	0,00	248,00
4	111020002 BANCO DO BRASIL SA	3-5	DEPOSITO - EFETUADO MES 03/22	627/6176412	3.833,33	0,00
4	111010001 CAIXA GERAL	1-9	DEPOSITO - EFETUADO MES 03/22	627/6176412	0,00	3.833,33
4	111020002 BANCO DO BRASIL SA	3-5	DEPOSITO - EFETUADO MES 03/22	627/6176413	496,00	0,00
4	111010001 CAIXA GERAL	1-9	DEPOSITO - EFETUADO MES 03/22	627/6176413	0,00	496,00
4	111020002 BANCO DO BRASIL SA	3-5	DEPOSITO - EFETUADO MES 03/22	627/6176414	248,00	0,00
4	111010001 CAIXA GERAL	1-9	DEPOSITO - EFETUADO MES 03/22	627/6176414	0,00	248,00
4	111020002 BANCO DO BRASIL SA	3-5	DEPOSITO - EFETUADO MES 03/22	627/6176415	1.240,00	0,00
4	111010001 CAIXA GERAL	1-9	DEPOSITO - EFETUADO MES 03/22	627/6176415	0,00	1.240,00
4	111020002 BANCO DO BRASIL SA	3-5	DEPOSITO - EFETUADO MES 03/22	627/6176416	14.384,00	0,00
4	111010001 CAIXA GERAL	1-9	DEPOSITO - EFETUADO MES 03/22	627/6176416	0,00	14.384,00
4	111020002 BANCO DO BRASIL SA	3-5	DEPOSITO - EFETUADO MES 03/22	627/6176417	248,00	0,00
4	111010001 CAIXA GERAL	1-9	DEPOSITO - EFETUADO MES 03/22	627/6176417	0,00	248,00
4	111020002 BANCO DO BRASIL SA	3-5	DEPOSITO - EFETUADO MES 03/22	627/6176418	90,80	0,00
4	111010001 CAIXA GERAL	1-9	DEPOSITO - EFETUADO MES 03/22	627/6176418	0,00	90,80
4	111020002 BANCO DO BRASIL SA	3-5	SAQUE C/ CARTAO 03/22	627/6176419	350,00	0,00
4	111010001 CAIXA GERAL	1-9	SAQUE C/ CARTAO 03/22	627/6176419	0,00	350,00
4	111020002 BANCO DO BRASIL SA	3-5	SAQUE C/ CARTAO 03/22	627/6176420	350,00	0,00
4	111010001 CAIXA GERAL	1-9	SAQUE C/ CARTAO 03/22	627/6176420	0,00	350,00
4	423010001 COMISSÕES BANCÁRIAS	312-3	BANCO JUROS E COMISSOES 03/22	627/6176421	5,00	0,00
4	111020002 BANCO DO BRASIL SA	3-5	BANCO JUROS E COMISSOES 03/22	627/6176421	0,00	5,00
4	111030002 APLICAÇÃO - BANCO DO BRASIL SA	8-6	APLICAÇÃO FINANCEIRA 03/22	627/6176422	23.031,13	0,00
4	111020002 BANCO DO BRASIL SA	3-5	APLICAÇÃO FINANCEIRA 03/22	627/6176422	0,00	23.031,13
4	111020006 SICREDI	568-1	DEPOSITO - EFETUADO MES 03/22	628/6179131	1.862,40	0,00
4	111010001 CAIXA GERAL	1-9	DEPOSITO - EFETUADO MES 03/22	628/6179131	0,00	1.862,40
4	111020006 SICREDI	568-1	DEPOSITO - EFETUADO MES 03/22	628/6179132	6.179,61	0,00
4	111010001 CAIXA GERAL	1-9	DEPOSITO - EFETUADO MES 03/22	628/6179132	0,00	6.179,61
4	111020006 SICREDI	568-1	SAQUE C/ CARTAO 03/22	628/6179133	1.606,00	0,00
4	111010001 CAIXA GERAL	1-9	SAQUE C/ CARTAO 03/22	628/6179133	0,00	1.606,00
4	111020006 SICREDI	568-1	SAQUE C/ CARTAO 03/22	628/6179134	510,00	0,00
4	111010001 CAIXA GERAL	1-9	SAQUE C/ CARTAO 03/22	628/6179134	0,00	510,00
4	423010001 COMISSÕES BANCÁRIAS	312-3	BANCO JUROS E COMISSOES 03/22	628/6179135	14,64	0,00
4	111020006 SICREDI	568-1	BANCO JUROS E COMISSOES 03/22	628/6179135	0,00	14,64
4	423010001 COMISSÕES BANCÁRIAS	312-3	BANCO JUROS E COMISSOES 03/22	628/6179136	9,76	0,00
4	111020006 SICREDI	568-1	BANCO JUROS E COMISSOES 03/22	628/6179136	0,00	9,76
4	111010001 CAIXA GERAL	1-9	SAQUE C/ CARTAO 03/22	629/6180842	17.121,31	0,00
4	111020007 SICOOB	597-5	SAQUE C/ CARTAO 03/22	629/6180842	0,00	17.121,31
4	111020007 SICOOB	597-5	DEPOSITO - EFETUADO MES 03/22	629/6180843	547,45	0,00
4	111010001 CAIXA GERAL	1-9	DEPOSITO - EFETUADO MES 03/22	629/6180843	0,00	547,45
4	423010001 COMISSÕES BANCÁRIAS	312-3	BANCO JUROS E COMISSOES 03/22	629/6180844	9,50	0,00
4	111020007 SICOOB	597-5	BANCO JUROS E COMISSOES 03/22	629/6180844	0,00	9,50
4	423010005 CUSTOS/DESPESAS COM AÇÕES	682-3	Taxa de intermediat#Eo doador PRIO3 2022030200333558060001-1	637/6403065	0,01	0,00
4	111020008 BANCO XP INVESTIMENTOS CCTVM S/A	671-8	Taxa de intermediat#Eo doador PRIO3 2022030200333558060001-1	637/6403065	0,00	0,01
4	423010005 CUSTOS/DESPESAS COM AÇÕES	682-3	Taxa de intermediat#Eo doador GMAT3 2022020900329804260001-1	637/6403066	0,62	0,00
4	111020008 BANCO XP INVESTIMENTOS CCTVM S/A	671-8	Taxa de intermediat#Eo doador GMAT3 2022020900329804260001-1	637/6403066	0,00	0,62
4	423010005 CUSTOS/DESPESAS COM AÇÕES	682-3	Taxa de intermediat#Eo doador MYPK3 2022012500320721390001-2	637/6403067	0,77	0,00
4	111020008 BANCO XP INVESTIMENTOS CCTVM S/A	671-8	Taxa de intermediat#Eo doador MYPK3 2022012500320721390001-2	637/6403067	0,00	0,77
4	423010005 CUSTOS/DESPESAS COM AÇÕES	682-3	Taxa de intermediat#Eo doador VIIA3 2022020700329115440001-1	637/6403068	38,86	0,00
4	111020008 BANCO XP INVESTIMENTOS CCTVM S/A	671-8	Taxa de intermediat#Eo doador VIIA3 2022020700329115440001-1	637/6403068	0,00	38,86
4	111020008 BANCO XP INVESTIMENTOS CCTVM S/A	671-8	Cr,dito Ref. Taxa de Remunerat#Eo BTC VIIA	637/6403069	126,59	0,00
4	313030005 TAXA DE REMUNERAÇÃO S/ AÇÕES	743-9	Cr,dito Ref. Taxa de Remunerat#Eo BTC VIIA	637/6403069	0,00	126,59
4	111020008 BANCO XP INVESTIMENTOS CCTVM S/A	671-8	Cr,dito Ref. Taxa de Remunerat#Eo BTC PRIO	637/6403070	0,03	0,00
4	313030005 TAXA DE REMUNERAÇÃO S/ AÇÕES	743-9	Cr,dito Ref. Taxa de Remunerat#Eo BTC PRIO	637/6403070	0,00	0,03

*[Handwritten signatures and marks]*

CNPJ: 10.786.517/0001-01

Consolidação: Empresa

Período: 01/01/2022 a 31/12/2022

Mês/Ano: 03/2022

Dia	Conta	Red.	Histórico	Lote/Lcto	Débito	Crédito
4	111020008 AÇÕES BANCO XP INVESTIMENTOS CCTVM S/A	671-8	Cr,dito Ref. Taxa de Remuneraç+Eo BTC MYPK	637/6403071	2,58	0,00
4	313030005 TAXA DE REMUNERAÇÃO S/ AÇÕES	743-9	Cr,dito Ref. Taxa de Remuneraç+Eo BTC MYPK	637/6403071	0,00	2,58
4	111020008 AÇÕES BANCO XP INVESTIMENTOS CCTVM S/A	671-8	Cr,dito Ref. Taxa de Remuneraç+Eo BTC GMAT	637/6403072	2,08	0,00
4	313030005 TAXA DE REMUNERAÇÃO S/ AÇÕES	743-9	Cr,dito Ref. Taxa de Remuneraç+Eo BTC GMAT	637/6403072	0,00	2,08
4	424010008 IRRF SOB/ AÇÕES	674-2	DEBITO CBLC IRRF S/ RENDIMENTO DE BTC VIIA	637/6403073	28,48	0,00
4	111020008 BANCO XP INVESTIMENTOS CCTVM S/A	671-8	DEBITO CBLC IRRF S/ RENDIMENTO DE BTC VIIA	637/6403073	0,00	28,48
4	424010008 IRRF SOB/ AÇÕES	674-2	DEBITO CBLC IRRF S/ RENDIMENTO DE BTC MYPK	637/6403074	0,58	0,00
4	111020008 BANCO XP INVESTIMENTOS CCTVM S/A	671-8	DEBITO CBLC IRRF S/ RENDIMENTO DE BTC MYPK	637/6403074	0,00	0,58
4	424010008 IRRF SOB/ AÇÕES	674-2	DEBITO CBLC IRRF S/ RENDIMENTO DE BTC GMAT	637/6403075	0,46	0,00
4	111020008 BANCO XP INVESTIMENTOS CCTVM S/A	671-8	DEBITO CBLC IRRF S/ RENDIMENTO DE BTC GMAT	637/6403075	0,00	0,46
				<b>Total do Dia:</b>	<b>89.224,29</b>	<b>89.224,29</b>
5	421030014 DISPENSIOS COM ALIMENTAÇÃO	284-4	NFC-e 16537 - M J M PANIFICADORA LTDA	0/5986331	27,65	0,00
5	111010001 CAIXA GERAL	1-9	NFC-e 16537 - M J M PANIFICADORA LTDA	0/5986331	0,00	27,65
				<b>Total do Dia:</b>	<b>27,65</b>	<b>27,65</b>
6	421030028 SERVIÇO DE TERCEIROS (PJ)	298-4	Nota 11313 - CONSULTORIO PONTO COM LTDA	592/5980391	250,00	0,00
6	111010001 CAIXA GERAL	1-9	Nota 11313 - CONSULTORIO PONTO COM LTDA	592/5980391	0,00	250,00
				<b>Total do Dia:</b>	<b>250,00</b>	<b>250,00</b>
7	111010001 CAIXA GERAL	1-9	Nota 15942 - MUNICIPIO DE MARECHAL CANDIDO RONDON	591/5979360	1.705,70	0,00
7	311020001 RECEITA COM SERVIÇOS PRESTADOS	203-8	Nota 15942 - MUNICIPIO DE MARECHAL CANDIDO RONDON	591/5979361	0,00	1.795,00
7	312020004 (-) ISSQN	210-0	Nota 15942 - MUNICIPIO DE MARECHAL CANDIDO RONDON	591/5979362	89,30	0,00
7	111010001 CAIXA GERAL	1-9	Nota 15943 - MUNICIPIO DE MARECHAL CANDIDO RONDON	591/5979363	1.364,56	0,00
7	311020001 RECEITA COM SERVIÇOS PRESTADOS	203-8	Nota 15943 - MUNICIPIO DE MARECHAL CANDIDO RONDON	591/5979364	0,00	1.436,00
7	312020004 (-) ISSQN	210-0	Nota 15943 - MUNICIPIO DE MARECHAL CANDIDO RONDON	591/5979365	71,44	0,00
7	111010001 CAIXA GERAL	1-9	Nota 15944 - MUNICIPIO DE MARECHAL CANDIDO RONDON	591/5979366	341,14	0,00
7	311020001 RECEITA COM SERVIÇOS PRESTADOS	203-8	Nota 15944 - MUNICIPIO DE MARECHAL CANDIDO RONDON	591/5979367	0,00	359,00
7	312020004 (-) ISSQN	210-0	Nota 15944 - MUNICIPIO DE MARECHAL CANDIDO RONDON	591/5979368	17,86	0,00
7	111010001 CAIXA GERAL	1-9	Nota 15945 - MUNICIPIO DE MARECHAL CANDIDO RONDON	591/5979369	1.705,70	0,00
7	311020001 RECEITA COM SERVIÇOS PRESTADOS	203-8	Nota 15945 - MUNICIPIO DE MARECHAL CANDIDO RONDON	591/5979370	0,00	1.795,00
7	312020004 (-) ISSQN	210-0	Nota 15945 - MUNICIPIO DE MARECHAL CANDIDO RONDON	591/5979371	89,30	0,00
7	111010001 CAIXA GERAL	1-9	Nota 15946 - MUNICIPIO DE MARECHAL CANDIDO RONDON	591/5979372	1.023,42	0,00
7	311020001 RECEITA COM SERVIÇOS PRESTADOS	203-8	Nota 15946 - MUNICIPIO DE MARECHAL CANDIDO RONDON	591/5979373	0,00	1.077,00
7	312020004 (-) ISSQN	210-0	Nota 15946 - MUNICIPIO DE MARECHAL CANDIDO RONDON	591/5979374	53,58	0,00
7	111010001 CAIXA GERAL	1-9	Nota 15947 - MUNICIPIO DE MARECHAL CANDIDO RONDON	591/5979375	8.528,48	0,00
7	311020001 RECEITA COM SERVIÇOS PRESTADOS	203-8	Nota 15947 - MUNICIPIO DE MARECHAL CANDIDO RONDON	591/5979376	0,00	8.975,00
7	312020004 (-) ISSQN	210-0	Nota 15947 - MUNICIPIO DE MARECHAL CANDIDO RONDON	591/5979377	446,52	0,00
7	111010001 CAIXA GERAL	1-9	Nota 15948 - MUNICIPIO DE MARECHAL CANDIDO RONDON	591/5979378	8.869,62	0,00
7	311020001 RECEITA COM SERVIÇOS PRESTADOS	203-8	Nota 15948 - MUNICIPIO DE MARECHAL CANDIDO RONDON	591/5979379	0,00	9.334,00
7	312020004 (-) ISSQN	210-0	Nota 15948 - MUNICIPIO DE MARECHAL CANDIDO RONDON	591/5979380	464,38	0,00
7	111010001 CAIXA GERAL	1-9	Nota 15949 - MUNICIPIO DE MARECHAL CANDIDO RONDON	591/5979381	682,28	0,00
7	311020001 RECEITA COM SERVIÇOS PRESTADOS	203-8	Nota 15949 - MUNICIPIO DE MARECHAL CANDIDO RONDON	591/5979382	0,00	718,00
7	312020004 (-) ISSQN	210-0	Nota 15949 - MUNICIPIO DE MARECHAL CANDIDO RONDON	591/5979383	35,72	0,00
7	111010001 CAIXA GERAL	1-9	Nota 15950 - MUNICIPIO DE MARECHAL CANDIDO RONDON	591/5979384	341,14	0,00
7	311020001 RECEITA COM SERVIÇOS PRESTADOS	203-8	Nota 15950 - MUNICIPIO DE MARECHAL CANDIDO RONDON	591/5979385	0,00	359,00
7	312020004 (-) ISSQN	210-0	Nota 15950 - MUNICIPIO DE MARECHAL CANDIDO RONDON	591/5979386	17,86	0,00
7	111010001 CAIXA GERAL	1-9	Nota 15951 - MUNICIPIO DE MARECHAL CANDIDO RONDON	591/5979387	341,14	0,00
7	311020001 RECEITA COM SERVIÇOS PRESTADOS	203-8	Nota 15951 - MUNICIPIO DE MARECHAL CANDIDO RONDON	591/5979388	0,00	359,00
7	312020004 (-) ISSQN	210-0	Nota 15951 - MUNICIPIO DE MARECHAL CANDIDO RONDON	591/5979389	17,86	0,00
7	421030007 COMBUSTIVEIS E LUBRIFICANTES	277-1	Nota 12078 - AUTO POSTO REGIAO LTDA	592/5980286	297,70	0,00
7	111010001 CAIXA GERAL	1-9	Nota 12078 - AUTO POSTO REGIAO LTDA	592/5980286	0,00	297,70
7	421030023 MATERIAL DE USO E CONSUMO	293-3	Nota 106843 - PEREIRA & SOUZA INFORMÁTICA LTDA	592/5980336	179,90	0,00
7	111010001 CAIXA GERAL	1-9	Nota 106843 - PEREIRA & SOUZA INFORMÁTICA LTDA	592/5980337	0,00	211,21
7	421030017 FRETES E CARRETOS	287-9	Nota 106843 - PEREIRA & SOUZA INFORMÁTICA LTDA	592/5980338	31,31	0,00
7	211010035 BOLSA DE LICITACOES E LEILÕES DO BRASIL	593-2	DUPLICATA - PGTO N. 206759 - 02/12	0/5986301	50,00	0,00
7	111010001 CAIXA GERAL	1-9	DUPLICATA - PGTO N. 206759 - 02/12	0/5986301	0,00	50,00
7	211010195 CONTROLID INDUSTRIA E COMERCIO DE HARDWA	715-3	DUPLICATA - PGTO N. 102776 - 2/2	0/5986302	370,15	0,00
7	111010001 CAIXA GERAL	1-9	DUPLICATA - PGTO N. 102776 - 2/2	0/5986302	0,00	370,15
7	211010001 HENRY EQUIP ELETR. E SIST	460-0	DUPLICATA - PGTO N. 76801 - 2/2	0/5986333	503,35	0,00
7	111010001 CAIXA GERAL	1-9	DUPLICATA - PGTO N. 76801 - 2/2	0/5986333	0,00	503,35
7	211010001 HENRY EQUIP ELETR. E SIST	460-0	DUPLICATA - PGTO N. 76824 - 2/4	0/5986334	940,06	0,00
7	111010001 CAIXA GERAL	1-9	DUPLICATA - PGTO N. 76824 - 2/4	0/5986334	0,00	940,06
7	211010185 SABKA PRESTACAO DE SERVICOS AUTOMOTIVOS	685-8	DUPLICATA - PGTO N. 2808/60641 - 4/5	0/5986335	227,80	0,00
7	111010010 IRMÃOS SABKA LTDA	530-4	DUPLICATA - PGTO N. 2808/60641 - 4/5	0/5986336	303,76	0,00
7	111010001 CAIXA GERAL	1-9	DUPLICATA - PGTO N. 2808/60641 - 4/5	0/5986337	0,00	531,56
7	211010001 HENRY EQUIP ELETR. E SIST	460-0	DUPLICATA - PGTO N. 77304 - 1/4	0/5986338	1.021,85	0,00
7	111010001 CAIXA GERAL	1-9	DUPLICATA - PGTO N. 77304 - 1/4	0/5986338	0,00	1.021,85
7	211010183 DAUTIN BLOCKCHAIN DOCUMENTOS DIGITAIS E	667-0	DUPLICATA - PGTO N. 3691	0/5986339	9,80	0,00
7	111010001 CAIXA GERAL	1-9	DUPLICATA - PGTO N. 3691	0/5986339	0,00	9,80
7	421030015 ENERGIA ELÉTRICA	285-2	ENERGIA ELETRICA PG MES 02/22 - 109183860	0/5989052	1.074,87	0,00
7	111010001 CAIXA GERAL	1-9	ENERGIA ELETRICA PG MES 02/22 - 109183860	0/5989052	0,00	1.074,87
7	421030015 ENERGIA ELÉTRICA	285-2	ENERGIA ELETRICA PG MES 02/22 - 109183835	0/5989063	945,57	0,00
7	111010001 CAIXA GERAL	1-9	ENERGIA ELETRICA PG MES 02/22 - 109183835	0/5989063	0,00	945,57
7	424020004 MULTAS DE TRÂNSITO	566-5	PGTO MULTA REF PLACA BDN-8B16	0/5989345	104,13	0,00
7	111010001 CAIXA GERAL	1-9	PGTO MULTA REF PLACA BDN-8B16	0/5989345	0,00	104,13
7	421030004 ASSISTENCIA CONTÁBIL E JURIDICA	274-7	HONORARIOS PG CFE RECIBO 20904 - 02/22	0/5990116	935,00	0,00

*[Handwritten signatures and initials]*



CNPJ: 10.786.517/0001-01  
Consolidação: Empresa

Período: 01/01/2022 a 31/12/2022

Mês/Ano: 03/2022

Dia	Conta	Red.	Histórico	Lote/Lcto	Débito	Crédito
7	111010001 CAIXA GERAL	1-9	HONORARIOS PG CFE RECIBO 20904 - 02/22	0/5990116	0,00	935,00
7	213020003 FGTS A RECOLHER	161-9	FGTS - PGTO GUIA MES 02/22	0/5990444	4.088,33	0,00
7	111010001 CAIXA GERAL	1-9	FGTS - PGTO GUIA MES 02/22	0/5990444	0,00	4.088,33
7	213010006 PRO-LABORE A PAGAR	158-9	PRO-LABORE- PGTO REF MES 02/22 - CARLOS CARDOZO	0/5990732	2.694,88	0,00
7	111010001 CAIXA GERAL	1-9	PRO-LABORE- PGTO REF MES 02/22 - CARLOS CARDOZO	0/5990732	0,00	2.694,88
7	213010004 SALARIOS A PAGAR	156-2	ORDENADOS PGT LIQUIDO MES 02/22 - EMANUELLE CARDOZO	0/5990735	517,26	0,00
7	111010001 CAIXA GERAL	1-9	ORDENADOS PGT LIQUIDO MES 02/22 - EMANUELLE CARDOZO	0/5990735	0,00	517,26
7	213010004 SALARIOS A PAGAR	156-2	ORDENADOS PGT LIQUIDO MES 02/22 - CASSIANO BONOMO	0/5990736	1.272,72	0,00
7	111010001 CAIXA GERAL	1-9	ORDENADOS PGT LIQUIDO MES 02/22 - CASSIANO BONOMO	0/5990736	0,00	1.272,72
7	213010004 SALARIOS A PAGAR	156-2	ORDENADOS PGT LIQUIDO MES 02/22 - CARLOS CARDOZO	0/5990732	274,70	0,00
7	111010001 CAIXA GERAL	1-9	ORDENADOS PGT LIQUIDO MES 02/22 - CARLOS CARDOZO	0/5990732	0,00	274,70
7	213010004 SALARIOS A PAGAR	156-2	ORDENADOS PGT LIQUIDO MES 02/22 - RICARDO HOLLMANN	0/5990738	250,03	0,00
7	111010001 CAIXA GERAL	1-9	ORDENADOS PGT LIQUIDO MES 02/22 - RICARDO HOLLMANN	0/5990738	0,00	250,03
7	213010004 SALARIOS A PAGAR	156-2	ORDENADOS PGT LIQUIDO MES 02/22 - AFONSO NASCIMENTO	0/5990738	0,00	250,03
7	111010001 CAIXA GERAL	1-9	ORDENADOS PGT LIQUIDO MES 02/22 - AFONSO NASCIMENTO	0/5990738	0,00	250,03
7	213010004 SALARIOS A PAGAR	156-2	ORDENADOS PGT LIQUIDO MES 02/22 - FELIPE GISCH	0/5990739	860,40	0,00
7	111010001 CAIXA GERAL	1-9	ORDENADOS PGT LIQUIDO MES 02/22 - FELIPE GISCH	0/5990739	0,00	860,40
7	213010004 SALARIOS A PAGAR	156-2	ORDENADOS PGT LIQUIDO MES 02/22 - JOAO ROEHRS	0/5990740	808,68	0,00
7	111010001 CAIXA GERAL	1-9	ORDENADOS PGT LIQUIDO MES 02/22 - JOAO ROEHRS	0/5990740	0,00	808,68
7	213010004 SALARIOS A PAGAR	156-2	ORDENADOS PGT LIQUIDO MES 02/22 - TAILANE GIACOMINI	0/5990741	1.059,46	0,00
7	111010001 CAIXA GERAL	1-9	ORDENADOS PGT LIQUIDO MES 02/22 - TAILANE GIACOMINI	0/5990741	0,00	1.059,46
7	213010004 SALARIOS A PAGAR	156-2	ORDENADOS PGT LIQUIDO MES 02/22 - HELEN DOS SANTOS	0/5990742	493,64	0,00
7	111010001 CAIXA GERAL	1-9	ORDENADOS PGT LIQUIDO MES 02/22 - HELEN DOS SANTOS	0/5990742	0,00	493,64
7	213010004 SALARIOS A PAGAR	156-2	ORDENADOS PGT LIQUIDO MES 02/22 - EDUARDO TISCHLER	0/5990743	636,15	0,00
7	111010001 CAIXA GERAL	1-9	ORDENADOS PGT LIQUIDO MES 02/22 - EDUARDO TISCHLER	0/5990743	0,00	636,15
7	213010004 SALARIOS A PAGAR	156-2	ORDENADOS PGT LIQUIDO MES 02/22 - RAFAEL KLEBER	0/5990744	804,90	0,00
7	111010001 CAIXA GERAL	1-9	ORDENADOS PGT LIQUIDO MES 02/22 - RAFAEL KLEBER	0/5990744	0,00	804,90
7	213010004 SALARIOS A PAGAR	156-2	ORDENADOS PGT LIQUIDO MES 02/22 - EDUARDO DE SOUZA	0/5990745	759,68	0,00
7	111010001 CAIXA GERAL	1-9	ORDENADOS PGT LIQUIDO MES 02/22 - EDUARDO DE SOUZA	0/5990745	0,00	759,68
7	213010004 SALARIOS A PAGAR	156-2	ORDENADOS PGT LIQUIDO MES 02/22 - JULIO HOLLER	0/5990746	649,76	0,00
7	111010001 CAIXA GERAL	1-9	ORDENADOS PGT LIQUIDO MES 02/22 - JULIO HOLLER	0/5990746	0,00	649,76
7	213010004 SALARIOS A PAGAR	156-2	ORDENADOS PGT LIQUIDO MES 02/22 - ANDRE DE SA	0/5990747	820,95	0,00
7	111010001 CAIXA GERAL	1-9	ORDENADOS PGT LIQUIDO MES 02/22 - ANDRE DE SA	0/5990747	0,00	820,95
7	213010004 SALARIOS A PAGAR	156-2	ORDENADOS PGT LIQUIDO MES 02/22 - DANIELI KLEIN	0/5990748	702,90	0,00
7	111010001 CAIXA GERAL	1-9	ORDENADOS PGT LIQUIDO MES 02/22 - DANIELI KLEIN	0/5990748	0,00	702,90
7	213010004 SALARIOS A PAGAR	156-2	ORDENADOS PGT LIQUIDO MES 02/22 - TIAGO DA SILVA	0/5990749	752,09	0,00
7	111010001 CAIXA GERAL	1-9	ORDENADOS PGT LIQUIDO MES 02/22 - TIAGO DA SILVA	0/5990749	0,00	752,09
7	213010004 SALARIOS A PAGAR	156-2	ORDENADOS PGT LIQUIDO MES 02/22 - GIOVANI SCHEIDT	0/5990750	850,40	0,00
7	111010001 CAIXA GERAL	1-9	ORDENADOS PGT LIQUIDO MES 02/22 - GIOVANI SCHEIDT	0/5990750	0,00	850,40
7	213010004 SALARIOS A PAGAR	156-2	ORDENADOS PGT LIQUIDO MES 02/22 - VANESSA BATISTA	0/5990751	1.309,68	0,00
7	111010001 CAIXA GERAL	1-9	ORDENADOS PGT LIQUIDO MES 02/22 - VANESSA BATISTA	0/5990751	0,00	1.309,68
7	213010004 SALARIOS A PAGAR	156-2	ORDENADOS PGT LIQUIDO MES 02/22 - MARCOS ALBRECHT	0/5990752	1.146,60	0,00
7	111010001 CAIXA GERAL	1-9	ORDENADOS PGT LIQUIDO MES 02/22 - MARCOS ALBRECHT	0/5990752	0,00	1.146,60
7	213010004 SALARIOS A PAGAR	156-2	ORDENADOS PGT LIQUIDO MES 02/22 - LUAN BOURSCHIED	0/5990753	1.007,16	0,00
7	111010001 CAIXA GERAL	1-9	ORDENADOS PGT LIQUIDO MES 02/22 - LUAN BOURSCHIED	0/5990753	0,00	1.007,16
7	213010004 SALARIOS A PAGAR	156-2	ORDENADOS PGT LIQUIDO MES 02/22 - RODRIGO DOS SANTOS	0/5990754	947,73	0,00
7	111010001 CAIXA GERAL	1-9	ORDENADOS PGT LIQUIDO MES 02/22 - RODRIGO DOS SANTOS	0/5990754	0,00	947,73
7	213010004 SALARIOS A PAGAR	156-2	ORDENADOS PGT LIQUIDO MES 02/22 - EDUARDO SPECK	0/5990755	647,68	0,00
7	111010001 CAIXA GERAL	1-9	ORDENADOS PGT LIQUIDO MES 02/22 - EDUARDO SPECK	0/5990755	0,00	647,68
7	213010004 SALARIOS A PAGAR	156-2	ORDENADOS PGT LIQUIDO MES 02/22 - NICOLAS MICHALSKI	0/5990756	678,52	0,00
7	111010001 CAIXA GERAL	1-9	ORDENADOS PGT LIQUIDO MES 02/22 - NICOLAS MICHALSKI	0/5990756	0,00	678,52
7	213010004 SALARIOS A PAGAR	156-2	ORDENADOS PGT LIQUIDO MES 02/22 - YASMIN LOURENÇO	0/5990757	1.023,66	0,00
7	111010001 CAIXA GERAL	1-9	ORDENADOS PGT LIQUIDO MES 02/22 - YASMIN LOURENÇO	0/5990757	0,00	1.023,66
7	213010004 SALARIOS A PAGAR	156-2	ORDENADOS PGT LIQUIDO MES 02/22 - FABIANO PONS	0/5990758	636,54	0,00
7	111010001 CAIXA GERAL	1-9	ORDENADOS PGT LIQUIDO MES 02/22 - FABIANO PONS	0/5990758	0,00	636,54
7	111020002 BANCO DO BRASIL SA	3-5	DEPOSITO - EFETUADO MES 03/22	627/6176423	537,00	0,00
7	111010001 CAIXA GERAL	1-9	DEPOSITO - EFETUADO MES 03/22	627/6176423	0,00	537,00
7	111020002 BANCO DO BRASIL SA	3-5	DEPOSITO - EFETUADO MES 03/22	627/6176424	570,15	0,00
7	111010001 CAIXA GERAL	1-9	DEPOSITO - EFETUADO MES 03/22	627/6176424	0,00	570,15
7	111020002 BANCO DO BRASIL SA	3-5	DEPOSITO - EFETUADO MES 03/22	627/6176425	2.347,11	0,00
7	111010001 CAIXA GERAL	1-9	DEPOSITO - EFETUADO MES 03/22	627/6176425	0,00	2.347,11
7	111020002 BANCO DO BRASIL SA	3-5	DEPOSITO - EFETUADO MES 03/22	627/6176426	2.235,00	0,00
7	111010001 CAIXA GERAL	1-9	DEPOSITO - EFETUADO MES 03/22	627/6176426	0,00	2.235,00
7	111020002 BANCO DO BRASIL SA	3-5	DEPOSITO - EFETUADO MES 03/22	627/6176427	3.402,00	0,00
7	111010001 CAIXA GERAL	1-9	DEPOSITO - EFETUADO MES 03/22	627/6176427	0,00	3.402,00
7	111020002 BANCO DO BRASIL SA	3-5	DEPOSITO - EFETUADO MES 03/22	627/6176428	358,00	0,00
7	111010001 CAIXA GERAL	1-9	DEPOSITO - EFETUADO MES 03/22	627/6176428	0,00	358,00
7	111020002 BANCO DO BRASIL SA	3-5	DEPOSITO - EFETUADO MES 03/22	627/6176429	358,00	0,00
7	111010001 CAIXA GERAL	1-9	DEPOSITO - EFETUADO MES 03/22	627/6176429	0,00	358,00
7	111020002 BANCO DO BRASIL SA	3-5	DEPOSITO - EFETUADO MES 03/22	627/6176430	179,00	0,00
7	111010001 CAIXA GERAL	1-9	DEPOSITO - EFETUADO MES 03/22	627/6176430	0,00	179,00
7	111020002 BANCO DO BRASIL SA	3-5	DEPOSITO - EFETUADO MES 03/22	627/6176431	179,00	0,00
7	111010001 CAIXA GERAL	1-9	DEPOSITO - EFETUADO MES 03/22	627/6176431	0,00	179,00
7	111020002 BANCO DO BRASIL SA	3-5	DEPOSITO - EFETUADO MES 03/22	627/6176432	179,00	0,00
7	111010001 CAIXA GERAL	1-9	DEPOSITO - EFETUADO MES 03/22	627/6176432	0,00	179,00
7	111020002 BANCO DO BRASIL SA	3-5	DEPOSITO - EFETUADO MES 03/22	627/6176433	179,00	0,00
7	111010001 CAIXA GERAL	1-9	DEPOSITO - EFETUADO MES 03/22	627/6176433	0,00	179,00
7	111020002 BANCO DO BRASIL SA	3-5	DEPOSITO - EFETUADO MES 03/22	627/6176434	1.253,00	0,00
7	111010001 CAIXA GERAL	1-9	DEPOSITO - EFETUADO MES 03/22	627/6176434	0,00	1.253,00
7	111020002 BANCO DO BRASIL SA	3-5	DEPOSITO - EFETUADO MES 03/22	627/6176435	1.253,00	0,00
7	111010001 CAIXA GERAL	1-9	DEPOSITO - EFETUADO MES 03/22	627/6176435	0,00	1.253,00
7	111020002 BANCO DO BRASIL SA	3-5	DEPOSITO - EFETUADO MES 03/22	627/6176436	189,00	0,00
7	111010001 CAIXA GERAL	1-9	DEPOSITO - EFETUADO MES 03/22	627/6176436	0,00	189,00
7	111020002 BANCO DO BRASIL SA	3-5	DEPOSITO - EFETUADO MES 03/22	627/6176437	3.470,00	0,00
7	111010001 CAIXA GERAL	1-9	DEPOSITO - EFETUADO MES 03/22	627/6176437	0,00	3.470,00
7	111010001 CAIXA GERAL	1-9	SAQUE C/ CARTAO 03/22	627/6176438	189,90	0,00
7	111020002 BANCO DO BRASIL SA	3-5	SAQUE C/ CARTAO 03/22	627/6176438	0,00	189,90
7	111010001 CAIXA GERAL	1-9	SAQUE C/ CARTAO 03/22	627/6176439	503,34	0,00
7	111020002 BANCO DO BRASIL SA	3-5	SAQUE C/ CARTAO 03/22	627/6176439	0,00	503,34
7	111010001 CAIXA GERAL	1-9	SAQUE C/ CARTAO 03/22	627/6176440	940,06	0,00
7	111020002 BANCO DO BRASIL SA	3-5	SAQUE C/ CARTAO 03/22	627/6176440	0,00	940,06
7	111010001 CAIXA GERAL	1-9	SAQUE C/ CARTAO 03/22	627/6176441	756,81	0,00
7	111020002 BANCO DO BRASIL SA	3-5	SAQUE C/ CARTAO 03/22	627/6176441	0,00	756,81
7	111010001 CAIXA GERAL	1-9	SAQUE C/ CARTAO 03/22	627/6176442	4.514,90	0,00
7	111020002 BANCO DO BRASIL SA	3-5	SAQUE C/ CARTAO 03/22	627/6176442	0,00	4.514,90
7	111010001 CAIXA GERAL	1-9	SAQUE C/ CARTAO 03/22	627/6176443	531,56	0,00
7	111020002 BANCO DO BRASIL SA	3-5	SAQUE C/ CARTAO 03/22	627/6176443	0,00	531,56
7	111010001 CAIXA GERAL	1-9	SAQUE C/ CARTAO 03/22	627/6176444	1.400,00	0,00
7	111020002 BANCO DO BRASIL SA	3-5	SAQUE C/ CARTAO 03/22	627/6176444	0,00	1.400,00
7	111010001 CAIXA GERAL	1-9	SAQUE C/ CARTAO 03/22	627/6176445	1.021,85	0,00
7	111020002 BANCO DO BRASIL SA	3-5	SAQUE C/ CARTAO 03/22	627/6176445	0,00	1.021,85

*[Handwritten signatures and initials]*



CNPJ: 10.786.517/0001-01

Consolidação: Empresa

Período: 01/01/2022 a 31/12/2022

Mês/Ano: 03/2022

Dia	Conta	Red.	Histórico	Lote/Lcto	Débito	Crédito
7	111020002 BANCO DO BRASIL SA	3-5	SAQUE C/ CARTAO 03/22	627/6176445	0,00	1.021,85
7	111010001 CAIXA GERAL	1-9	SAQUE C/ CARTAO 03/22	627/6176446	9,80	0,00
7	111020002 BANCO DO BRASIL SA	3-5	SAQUE C/ CARTAO 03/22	627/6176446	0,00	9,80
7	111010001 CAIXA GERAL	1-9	SAQUE C/ CARTAO 03/22	627/6176447	276,00	0,00
7	111020002 BANCO DO BRASIL SA	3-5	SAQUE C/ CARTAO 03/22	627/6176447	0,00	276,00
7	111010001 CAIXA GERAL	1-9	SAQUE C/ CARTAO 03/22	627/6176448	523,10	0,00
7	111020002 BANCO DO BRASIL SA	3-5	SAQUE C/ CARTAO 03/22	627/6176448	0,00	523,10
7	111010001 CAIXA GERAL	1-9	SAQUE C/ CARTAO 03/22	627/6176449	935,00	0,00
7	111020002 BANCO DO BRASIL SA	3-5	SAQUE C/ CARTAO 03/22	627/6176449	0,00	935,00
7	111010001 CAIXA GERAL	1-9	SAQUE C/ CARTAO 03/22	627/6176450	50,00	0,00
7	111020002 BANCO DO BRASIL SA	3-5	SAQUE C/ CARTAO 03/22	627/6176450	0,00	50,00
7	111010001 CAIXA GERAL	1-9	SAQUE C/ CARTAO 03/22	627/6176451	500,00	0,00
7	111020002 BANCO DO BRASIL SA	3-5	SAQUE C/ CARTAO 03/22	627/6176451	0,00	500,00
7	111010001 CAIXA GERAL	1-9	SAQUE C/ CARTAO 03/22	627/6176452	104,13	0,00
7	111020002 BANCO DO BRASIL SA	3-5	SAQUE C/ CARTAO 03/22	627/6176452	0,00	104,13
7	111010001 CAIXA GERAL	1-9	SAQUE C/ CARTAO 03/22	627/6176453	4.088,33	0,00
7	111020002 BANCO DO BRASIL SA	3-5	SAQUE C/ CARTAO 03/22	627/6176453	0,00	4.088,33
7	111010001 CAIXA GERAL	1-9	SAQUE C/ CARTAO 03/22	627/6176454	250,00	0,00
7	111020002 BANCO DO BRASIL SA	3-5	SAQUE C/ CARTAO 03/22	627/6176454	0,00	250,00
7	111010001 CAIXA GERAL	1-9	SAQUE C/ CARTAO 03/22	627/6176455	70,00	0,00
7	111020002 BANCO DO BRASIL SA	3-5	SAQUE C/ CARTAO 03/22	627/6176455	0,00	70,00
7	111010001 CAIXA GERAL	1-9	SAQUE C/ CARTAO 03/22	627/6176456	50,00	0,00
7	111020002 BANCO DO BRASIL SA	3-5	SAQUE C/ CARTAO 03/22	627/6176456	0,00	50,00
7	111010001 CAIXA GERAL	1-9	SAQUE C/ CARTAO 03/22	627/6176457	120,00	0,00
7	111020002 BANCO DO BRASIL SA	3-5	SAQUE C/ CARTAO 03/22	627/6176457	0,00	120,00
7	111010001 CAIXA GERAL	1-9	SAQUE C/ CARTAO 03/22	627/6176458	60,00	0,00
7	111020002 BANCO DO BRASIL SA	3-5	SAQUE C/ CARTAO 03/22	627/6176458	0,00	60,00
7	111010001 CAIXA GERAL	1-9	SAQUE C/ CARTAO 03/22	627/6176459	1.074,87	0,00
7	111020002 BANCO DO BRASIL SA	3-5	SAQUE C/ CARTAO 03/22	627/6176459	0,00	1.074,87
7	111010001 CAIXA GERAL	1-9	SAQUE C/ CARTAO 03/22	627/6176460	945,57	0,00
7	111020002 BANCO DO BRASIL SA	3-5	SAQUE C/ CARTAO 03/22	627/6176460	0,00	945,57
7	111010001 CAIXA GERAL	1-9	SAQUE C/ CARTAO 03/22	627/6176461	370,15	0,00
7	111020002 BANCO DO BRASIL SA	3-5	SAQUE C/ CARTAO 03/22	627/6176461	0,00	370,15
7	111010001 CAIXA GERAL	1-9	SAQUE C/ CARTAO 03/22	627/6176462	643,00	0,00
7	111020002 BANCO DO BRASIL SA	3-5	SAQUE C/ CARTAO 03/22	627/6176462	0,00	643,00
7	111030009 TITULO DE CAPITALIZAÇÃO - OUROCAP	601-7	OUROCAP - APLICAÇÃO FINANCEIRA 08/36 - 79460	627/6176463	1.000,00	0,00
7	111020002 BANCO DO BRASIL SA	3-5	OUROCAP - APLICAÇÃO FINANCEIRA 08/36 - 79460	627/6176463	0,00	1.000,00
7	111020002 BANCO DO BRASIL SA	3-5	APLICAÇÃO FINANCEIRA - RESGATE 03/22	627/6176464	4.240,11	0,00
7	111030002 APLICAÇÃO - BANCO DO BRASIL SA	8-6	APLICAÇÃO FINANCEIRA - RESGATE 03/22	627/6176464	0,00	4.240,11
7	111020006 SICREDI	568-1	DEPOSITO - EFETUADO MES 03/22	628/6179137	353,04	0,00
7	111010001 CAIXA GERAL	1-9	DEPOSITO - EFETUADO MES 03/22	628/6179137	0,00	353,04
7	111020006 SICREDI	568-1	DEPOSITO - EFETUADO MES 03/22	628/6179138	99,90	0,00
7	111010001 CAIXA GERAL	1-9	DEPOSITO - EFETUADO MES 03/22	628/6179138	0,00	99,90
7	423010001 COMISSÕES BANCÁRIAS	312-3	BANCO JUROS E COMISSOES 03/22	628/6179139	6,60	0,00
7	111020006 SICREDI	568-1	BANCO JUROS E COMISSOES 03/22	628/6179139	0,00	6,60
7	212010009 SICREDI C.P - CONTRATO Nº C11633147	730-7	EMPRESTIMO - PGTO PARCELA 07/24	628/6179140	2.310,41	0,00
7	111020006 SICREDI	568-1	EMPRESTIMO - PGTO PARCELA 07/24	628/6179140	0,00	2.310,41
7	111010001 CAIXA GERAL	1-9	SAQUE C/ CARTAO 03/22	628/6179141	3.000,00	0,00
7	111020006 SICREDI	568-1	SAQUE C/ CARTAO 03/22	628/6179141	0,00	3.000,00
7	423010001 COMISSÕES BANCÁRIAS	312-3	BANCO JUROS E COMISSOES 03/22	628/6179142	26,84	0,00
7	111020006 SICREDI	568-1	BANCO JUROS E COMISSOES 03/22	628/6179142	0,00	26,84
7	423010001 COMISSÕES BANCÁRIAS	312-3	BANCO JUROS E COMISSOES 03/22	628/6179143	36,60	0,00
7	111020006 SICREDI	568-1	BANCO JUROS E COMISSOES 03/22	628/6179143	0,00	36,60
7	111010001 CAIXA GERAL	1-9	SAQUE C/ CARTAO 03/22	629/6180845	77,36	0,00
7	111020007 SICOOB	597-5	SAQUE C/ CARTAO 03/22	629/6180845	0,00	77,36
7	423010001 COMISSÕES BANCÁRIAS	312-3	BANCO JUROS E COMISSOES 03/22	629/6180846	49,90	0,00
7	111020007 SICOOB	597-5	BANCO JUROS E COMISSOES 03/22	629/6180846	0,00	49,90
7	111020007 SICOOB	597-5	DEPOSITO - EFETUADO MES 03/22	629/6180847	494,03	0,00
7	111010001 CAIXA GERAL	1-9	DEPOSITO - EFETUADO MES 03/22	629/6180847	0,00	494,03
7	423010001 COMISSÕES BANCÁRIAS	312-3	BANCO JUROS E COMISSOES 03/22	629/6180848	11,40	0,00
7	111020007 SICOOB	597-5	BANCO JUROS E COMISSOES 03/22	629/6180848	0,00	11,40
7	421030029 TAXAS ASSOCIAÇÃO COMERCIAL	299-2	RECIBO - PGTO RECIBO N. F016/2022 - 02/22	0/6181822	79,10	0,00
7	111010001 CAIXA GERAL	1-9	RECIBO - PGTO RECIBO N. F016/2022 - 02/22	0/6181822	0,00	79,10
7	213010007 CONVÊNIO MÉDICO A PAGAR	588-6	PG DESCONTO CONV. MÉDICO 02/22	0/6181851	1.416,17	0,00
7	111010001 CAIXA GERAL	1-9	PG DESCONTO CONV. MÉDICO 02/22	0/6181851	0,00	1.416,17
7	423020003 JUROS PASSIVOS	317-4	ENCARGOS APROPRIADOS PARCELA 07/24 - C11633147-6	0/6209327	260,91	0,00
7	212030001 (-) ENCARGOS FINANCEIROS A APROPRIAR	740-4	ENCARGOS APROPRIADOS PARCELA 07/24 - C11633147-6	0/6209327	0,00	260,91
7	215040001 HDI SEGUROS S.A	576-2	SEGURO PGTO PARCELA Nº 02/10 - PLACA AYC-4098	0/6386711	523,10	0,00
7	111010001 CAIXA GERAL	1-9	SEGURO PGTO PARCELA Nº 02/10 - PLACA AYC-4098	0/6386711	0,00	523,10
<b>Total do Dia:</b>					<b>109.498,85</b>	<b>109.498,85</b>
8	311010001 REVENDA DE MERCADORIAS	200-3	Nota 4820 - HR ROESLER E CIA LTDA	591/5979218	0,00	100,00
8	111010001 CAIXA GERAL	1-9	Nota 4820 - HR ROESLER E CIA LTDA	591/5979219	100,00	0,00
8	111010001 CAIXA GERAL	1-9	Nota 15952 - MUNICIPIO DE ENEAS MARQUES (1255)	591/5979390	358,00	0,00
8	311020001 RECEITA COM SERVIÇOS PRESTADOS	203-8	Nota 15952 - MUNICIPIO DE ENEAS MARQUES (1255)	591/5979390	0,00	358,00
8	111010001 CAIXA GERAL	1-9	Nota 15953 - MUNICIPIO DE ENEAS MARQUES (1255)	591/5979392	179,00	0,00
8	311020001 RECEITA COM SERVIÇOS PRESTADOS	203-8	Nota 15953 - MUNICIPIO DE ENEAS MARQUES (1255)	591/5979392	0,00	179,00
8	111010001 CAIXA GERAL	1-9	Nota 15954 - MUNICIPIO DE ENEAS MARQUES (1255)	591/5979394	537,00	0,00
8	311020001 RECEITA COM SERVIÇOS PRESTADOS	203-8	Nota 15954 - MUNICIPIO DE ENEAS MARQUES (1255)	591/5979394	0,00	537,00
8	111010001 CAIXA GERAL	1-9	Nota 15955 - FUNDO MUNICIPAL DA ASSISTENCIA SOCIAL	591/5979396	179,00	0,00
8	311020001 RECEITA COM SERVIÇOS PRESTADOS	203-8	Nota 15955 - FUNDO MUNICIPAL DA ASSISTENCIA SOCIAL	591/5979396	0,00	179,00
8	111010001 CAIXA GERAL	1-9	Nota 15956 - FUNDO MUNICIPAL DE SAUDE	591/5979398	358,00	0,00
8	311020001 RECEITA COM SERVIÇOS PRESTADOS	203-8	Nota 15956 - FUNDO MUNICIPAL DE SAUDE	591/5979398	0,00	358,00
8	111010001 CAIXA GERAL	1-9	Nota 15957 - INDEPENDENCIA COMERCIO DE ACO LTDA.	591/5979400	140,00	0,00
8	311020001 RECEITA COM SERVIÇOS PRESTADOS	203-8	Nota 15957 - INDEPENDENCIA COMERCIO DE ACO LTDA.	591/5979400	0,00	140,00
8	111010001 CAIXA GERAL	1-9	Nota 15958 - Helte Equipamentos Eletricos Eireli	591/5979402	99,90	0,00
8	311020001 RECEITA COM SERVIÇOS PRESTADOS	203-8	Nota 15958 - Helte Equipamentos Eletricos Eireli	591/5979402	0,00	99,90
8	111010001 CAIXA GERAL	1-9	Nota 15959 - Helte Equipamentos Eletricos Eireli	591/5979404	149,00	0,00
8	311020001 RECEITA COM SERVIÇOS PRESTADOS	203-8	Nota 15959 - Helte Equipamentos Eletricos Eireli	591/5979404	0,00	149,00

CNPJ: 10.786.517/0001-01

Consolidação: Empresa

Período: 01/01/2022 a 31/12/2022

Mês/Ano: 03/2022

Dia	Conta	Red.	Histórico	Lote/Lcto	Débito	Crédito
8	111010001 PRESTADOS CAIXA GERAL	1-9	Nota 15960 - Helte Equipamentos Eletricos Eireli	591/5979406	49,90	0,00
8	311020001 RECEITA COM SERVIÇOS PRESTADOS	203-8	Nota 15960 - Helte Equipamentos Eletricos Eireli	591/5979406	0,00	49,90
8	111010001 PRESTADOS CAIXA GERAL	1-9	Nota 15961 - J HELTE EIRELI	591/5979408	149,90	0,00
8	311020001 RECEITA COM SERVIÇOS PRESTADOS	203-8	Nota 15961 - J HELTE EIRELI	591/5979408	0,00	149,90
8	111010001 PRESTADOS CAIXA GERAL	1-9	Nota 15962 - MUNICIPIO DE ASSIS CHATEAUBRIAND	591/5979410	1.470,00	0,00
8	311020001 RECEITA COM SERVIÇOS PRESTADOS	203-8	Nota 15962 - MUNICIPIO DE ASSIS CHATEAUBRIAND	591/5979410	0,00	1.470,00
8	111010001 PRESTADOS CAIXA GERAL	1-9	Nota 15963 - MUNICIPIO DE ASSIS CHATEAUBRIAND	591/5979412	840,00	0,00
8	311020001 RECEITA COM SERVIÇOS PRESTADOS	203-8	Nota 15963 - MUNICIPIO DE ASSIS CHATEAUBRIAND	591/5979412	0,00	840,00
8	111010001 PRESTADOS CAIXA GERAL	1-9	Nota 15964 - MUNICIPIO DE ASSIS CHATEAUBRIAND	591/5979414	420,00	0,00
8	311020001 RECEITA COM SERVIÇOS PRESTADOS	203-8	Nota 15964 - MUNICIPIO DE ASSIS CHATEAUBRIAND	591/5979414	0,00	420,00
8	111010001 PRESTADOS CAIXA GERAL	1-9	Nota 15965 - MUNICIPIO DE ASSIS CHATEAUBRIAND	591/5979416	210,00	0,00
8	311020001 RECEITA COM SERVIÇOS PRESTADOS	203-8	Nota 15965 - MUNICIPIO DE ASSIS CHATEAUBRIAND	591/5979416	0,00	210,00
8	111010001 PRESTADOS CAIXA GERAL	1-9	Nota 15966 - MUNICIPIO DE ASSIS CHATEAUBRIAND	591/5979418	210,00	0,00
8	311020001 RECEITA COM SERVIÇOS PRESTADOS	203-8	Nota 15966 - MUNICIPIO DE ASSIS CHATEAUBRIAND	591/5979418	0,00	210,00
8	111010001 PRESTADOS CAIXA GERAL	1-9	Nota 15967 - MUNICIPIO DE ASSIS CHATEAUBRIAND	591/5979420	210,00	0,00
8	311020001 RECEITA COM SERVIÇOS PRESTADOS	203-8	Nota 15967 - MUNICIPIO DE ASSIS CHATEAUBRIAND	591/5979420	0,00	210,00
8	111010001 PRESTADOS CAIXA GERAL	1-9	Nota 15968 - MUNICIPIO DE ASSIS CHATEAUBRIAND	591/5979422	210,00	0,00
8	311020001 RECEITA COM SERVIÇOS PRESTADOS	203-8	Nota 15968 - MUNICIPIO DE ASSIS CHATEAUBRIAND	591/5979422	0,00	210,00
8	421030023 MATERIAL DE USO E CONSUMO	293-3	Nota 10904 - GRAFICA ESCALA LTDA - ME	592/5980339	730,00	0,00
8	211010018 GRAFICA ESCALA LTDA - ME	555-0	Nota 10904 - GRAFICA ESCALA LTDA - ME	592/5980339	0,00	730,00
8	421030023 MATERIAL DE USO E CONSUMO	293-3	NFC-e 32681 - J DALLA COSTA COMERCIO DE CHOCOLATES LTDA	0/5986324	35,80	0,00
8	111010001 CAIXA GERAL	1-9	NFC-e 32681 - J DALLA COSTA COMERCIO DE CHOCOLATES LTDA	0/5986324	0,00	35,80
8	111020002 BANCO DO BRASIL SA	3-5	DEPOSITO - EFETUADO MES 03/22	627/6176465	6.542,60	0,00
8	111010001 CAIXA GERAL	1-9	DEPOSITO - EFETUADO MES 03/22	627/6176465	0,00	6.542,60
8	111020002 BANCO DO BRASIL SA	3-5	DEPOSITO - EFETUADO MES 03/22	627/6176466	2.630,40	0,00
8	111010001 CAIXA GERAL	1-9	DEPOSITO - EFETUADO MES 03/22	627/6176466	0,00	2.630,40
8	111010001 CAIXA GERAL	1-9	SAQUE C/ CARTAO 03/22	627/6176467	20.000,00	0,00
8	111020002 BANCO DO BRASIL SA	3-5	SAQUE C/ CARTAO 03/22	627/6176467	0,00	20.000,00
8	423010001 COMISSÕES BANCÁRIAS	312-3	BANCO JUROS E COMISSOES 03/22	627/6176468	3,30	0,00
8	111020002 BANCO DO BRASIL SA	3-5	BANCO JUROS E COMISSOES 03/22	627/6176468	0,00	3,30
8	111020002 BANCO DO BRASIL SA	3-5	APLICAÇÃO FINANCEIRA - RESGATE 03/22	627/6176469	10.830,30	0,00
8	111030002 APLICAÇÃO - BANCO DO BRASIL SA	8-6	APLICAÇÃO FINANCEIRA - RESGATE 03/22	627/6176469	0,00	10.830,30
8	111010001 CAIXA GERAL	1-9	SAQUE C/ CARTAO 03/22	628/6179144	18.191,13	0,00
8	111020006 SICREDI	568-1	SAQUE C/ CARTAO 03/22	628/6179144	0,00	18.191,13
8	111020006 SICREDI	568-1	DEPOSITO - EFETUADO MES 03/22	628/6179145	808,17	0,00
8	111010001 CAIXA GERAL	1-9	DEPOSITO - EFETUADO MES 03/22	628/6179145	0,00	808,17
8	111020006 SICREDI	568-1	DEPOSITO - EFETUADO MES 03/22	628/6179146	806,60	0,00
8	111010001 CAIXA GERAL	1-9	DEPOSITO - EFETUADO MES 03/22	628/6179146	0,00	806,60
8	423010001 COMISSÕES BANCÁRIAS	312-3	BANCO JUROS E COMISSOES 03/22	628/6179147	2,64	0,00
8	111020006 SICREDI	568-1	BANCO JUROS E COMISSOES 03/22	628/6179147	0,00	2,64
8	111010001 CAIXA GERAL	1-9	SAQUE C/ CARTAO 03/22	628/6179148	450,00	0,00
8	111020006 SICREDI	568-1	SAQUE C/ CARTAO 03/22	628/6179148	0,00	450,00
8	423010001 COMISSÕES BANCÁRIAS	312-3	BANCO JUROS E COMISSOES 03/22	628/6179149	2,44	0,00
8	111020006 SICREDI	568-1	BANCO JUROS E COMISSOES 03/22	628/6179149	0,00	2,44
8	111010001 CAIXA GERAL	1-9	SAQUE C/ CARTAO 03/22	629/6180849	123,93	0,00
8	111020007 SICOOB	597-5	SAQUE C/ CARTAO 03/22	629/6180849	0,00	123,93
8	111020007 SICOOB	597-5	DEPOSITO - EFETUADO MES 03/22	629/6180850	2.401,33	0,00
8	111010001 CAIXA GERAL	1-9	DEPOSITO - EFETUADO MES 03/22	629/6180850	0,00	2.401,33
8	423010001 COMISSÕES BANCÁRIAS	312-3	BANCO JUROS E COMISSOES 03/22	629/6180851	43,70	0,00
8	111020007 SICOOB	597-5	BANCO JUROS E COMISSOES 03/22	629/6180851	0,00	43,70
<b>Total do Dia:</b>					<b>69.472,04</b>	<b>69.472,04</b>
9	311010001 REVENDA DE MERCADORIAS	200-3	Nota 4821 - COM. CALÇADOS ENI LTDA	591/5979220	0,00	45,00
9	111010001 CAIXA GERAL	1-9	Nota 4821 - COM. CALÇADOS ENI LTDA	591/5979221	45,00	0,00
9	111010001 CAIXA GERAL	1-9	Nota 15969 - MAL CDO RONDON CAMARA DE VEREADORES	591/5979424	240,13	0,00
9	311020001 RECEITA COM SERVIÇOS PRESTADOS	203-8	Nota 15969 - MAL CDO RONDON CAMARA DE VEREADORES	591/5979425	0,00	249,98
9	312020004 (-) ISSQN	210-0	Nota 15969 - MAL CDO RONDON CAMARA DE VEREADORES	591/5979426	9,85	0,00
9	111010001 CAIXA GERAL	1-9	Nota 15970 - PREFEITURA MUNICIPAL DE GUAIRA	591/5979427	1.733,29	0,00
9	311020001 RECEITA COM SERVIÇOS PRESTADOS	203-8	Nota 15970 - PREFEITURA MUNICIPAL DE GUAIRA	591/5979427	0,00	1.733,29
9	111010001 CAIXA GERAL	1-9	Nota 15971 - FUNDO MUNICIPAL ASSISTENCIA SOCIAL	591/5979429	399,99	0,00
9	311020001 RECEITA COM SERVIÇOS PRESTADOS	203-8	Nota 15971 - FUNDO MUNICIPAL ASSISTENCIA SOCIAL	591/5979429	0,00	399,99
9	111010001 CAIXA GERAL	1-9	Nota 15972 - FUNDO MUNICIPAL DE SAUDE DE GUAIRA	591/5979431	1.733,29	0,00
9	311020001 RECEITA COM SERVIÇOS PRESTADOS	203-8	Nota 15972 - FUNDO MUNICIPAL DE SAUDE DE GUAIRA	591/5979431	0,00	1.733,29
9	111010001 CAIXA GERAL	1-9	Nota 15973 - AGROPECUARIA NOVA LARANJEIRAS LTDA	591/5979433	72,00	0,00
9	311020001 RECEITA COM SERVIÇOS PRESTADOS	203-8	Nota 15973 - AGROPECUARIA NOVA LARANJEIRAS LTDA	591/5979433	0,00	72,00
9	111010001 CAIXA GERAL	1-9	Nota 15974 - INOVAÇÕES COMERCIO DE MEDICAM E PRODUTOS	591/5979435	79,90	0,00
9	311020001 RECEITA COM SERVIÇOS PRESTADOS	203-8	Nota 15974 - INOVAÇÕES COMERCIO DE MEDICAM E PRODUTOS	591/5979435	0,00	79,90
9	111010001 CAIXA GERAL	1-9	Nota 15975 - GRANDO & GROFF LTDA	591/5979437	86,00	0,00
9	311020001 RECEITA COM SERVIÇOS PRESTADOS	203-8	Nota 15975 - GRANDO & GROFF LTDA	591/5979437	0,00	86,00
9	111010001 CAIXA GERAL	1-9	Nota 15976 - GRANDO & GROFF LTDA	591/5979439	86,00	0,00
9	311020001 RECEITA COM SERVIÇOS PRESTADOS	203-8	Nota 15976 - GRANDO & GROFF LTDA	591/5979439	0,00	86,00
9	111010001 CAIXA GERAL	1-9	Nota 15977 - RIMA-RONDON IMPLEMENTOS E MÁQ. AGRÍCOLAS	591/5979441	72,00	0,00
9	311020001 RECEITA COM SERVIÇOS PRESTADOS	203-8	Nota 15977 - RIMA-RONDON IMPLEMENTOS E MÁQ. AGRÍCOLAS	591/5979441	0,00	72,00
9	111010001 CAIXA GERAL	1-9	Nota 15978 - PREFEITURA MUNICIPAL DE CAMPO LARGO (507	591/5979443	3.833,33	0,00
9	311020001 RECEITA COM SERVIÇOS PRESTADOS	203-8	Nota 15978 - PREFEITURA MUNICIPAL DE CAMPO LARGO (507	591/5979443	0,00	3.833,33

*[Handwritten signature]*

CNPJ: 10.786.517/0001-01

Consolidação: Empresa

Período: 01/01/2022 a 31/12/2022

Mês/Ano: 03/2022

Dia	Conta	Red.	Histórico	Lote/Lcto	Débito	Crédito
9	111010001 CAIXA GERAL	1-9	Nota 15979 - MUNICIPIO DE CAMPINA GRANDE DO SUL (615)	591/5979445	378,04	0,00
9	311020001 RECEITA COM SERVIÇOS PRESTADOS	203-8	Nota 15979 - MUNICIPIO DE CAMPINA GRANDE DO SUL (615)	591/5979445	0,00	378,04
9	111010001 CAIXA GERAL	1-9	Nota 15980 - MUNICIPIO DE CAMPINA GRANDE DO SUL (615)	591/5979447	756,08	0,00
9	311020001 RECEITA COM SERVIÇOS PRESTADOS	203-8	Nota 15980 - MUNICIPIO DE CAMPINA GRANDE DO SUL (615)	591/5979447	0,00	756,08
9	111010001 CAIXA GERAL	1-9	Nota 15981 - MUNICIPIO DE CAMPINA GRANDE DO SUL (615)	591/5979449	378,04	0,00
9	311020001 RECEITA COM SERVIÇOS PRESTADOS	203-8	Nota 15981 - MUNICIPIO DE CAMPINA GRANDE DO SUL (615)	591/5979449	0,00	378,04
9	111010001 CAIXA GERAL	1-9	Nota 15982 - MUNICIPIO DE PINHAL DO SAO BENTO	591/5979451	179,00	0,00
9	311020001 RECEITA COM SERVIÇOS PRESTADOS	203-8	Nota 15982 - MUNICIPIO DE PINHAL DO SAO BENTO	591/5979451	0,00	179,00
9	111010001 CAIXA GERAL	1-9	Nota 15983 - MUNICIPIO DE PINHAL DO SAO BENTO	591/5979453	537,00	0,00
9	311020001 RECEITA COM SERVIÇOS PRESTADOS	203-8	Nota 15983 - MUNICIPIO DE PINHAL DO SAO BENTO	591/5979453	0,00	537,00
9	111010001 CAIXA GERAL	1-9	Nota 15984 - MUNICIPIO DE PINHAL DO SAO BENTO	591/5979455	179,00	0,00
9	311020001 RECEITA COM SERVIÇOS PRESTADOS	203-8	Nota 15984 - MUNICIPIO DE PINHAL DO SAO BENTO	591/5979455	0,00	179,00
9	111010001 CAIXA GERAL	1-9	Nota 15985 - MUNICIPIO DE PINHAL DO SAO BENTO	591/5979457	179,00	0,00
9	311020001 RECEITA COM SERVIÇOS PRESTADOS	203-8	Nota 15985 - MUNICIPIO DE PINHAL DO SAO BENTO	591/5979457	0,00	179,00
9	111010001 CAIXA GERAL	1-9	Nota 15986 - MUNICIPIO DE PINHAL DO SAO BENTO	591/5979459	179,00	0,00
9	311020001 RECEITA COM SERVIÇOS PRESTADOS	203-8	Nota 15986 - MUNICIPIO DE PINHAL DO SAO BENTO	591/5979459	0,00	179,00
9	113110003 ESTOQUE DE MERC. PARA REVENDA	39-6	Nota 348628 - HENRY EQUIPAMENTOS ELETRONICOS E SISTEMA	592/5980288	6.414,49	0,00
9	111010001 CAIXA GERAL	1-9	Nota 348628 - HENRY EQUIPAMENTOS ELETRONICOS E SISTEMA	592/5980288	0,00	6.414,49
9	113110003 ESTOQUE DE MERC. PARA REVENDA	39-6	Nota 1482 - SERGIO EDUARDO DE FIGUEIREDO BARBOSA	592/5980341	279,00	0,00
9	111010001 CAIXA GERAL	1-9	Nota 1482 - SERGIO EDUARDO DE FIGUEIREDO BARBOSA	592/5980341	0,00	279,00
9	421030023 MATERIAL DE USO E CONSUMO	293-3	Nota 108304 - Controlid Industria e Comercio de Hardwa	592/5980343	103,71	0,00
9	211010195 CONTROLID INDUSTRIA E COMERCIO DE HARDWA	715-3	Nota 108304 - Controlid Industria e Comercio de Hardwa	592/5980344	0,00	174,99
9	421030017 FRETES E CARRETOS	287-9	Nota 108304 - Controlid Industria e Comercio de Hardwa	592/5980345	71,28	0,00
9	421030007 COMBUSTIVEIS E LUBRIFICANTES	277-1	NFC-e 92435 - AUTO POSTO MOREIRA LTDA	0/5986317	274,67	0,00
9	111010001 CAIXA GERAL	1-9	NFC-e 92435 - AUTO POSTO MOREIRA LTDA	0/5986318	0,00	274,67
9	421030014 DISPENDIOS COM ALIMENTAÇÃO	284-4	NFC-e 17960 - RESTAURANTE MOREIRA & SEQUINE LTDA - ME	0/5986318	29,90	0,00
9	111010001 CAIXA GERAL	1-9	NFC-e 17960 - RESTAURANTE MOREIRA & SEQUINE LTDA - ME	0/5986318	0,00	29,90
9	111020002 BANCO DO BRASIL SA	3-5	DEPOSITO - EFETUADO MES 03/22	627/6176470	1.074,00	0,00
9	111010001 CAIXA GERAL	1-9	DEPOSITO - EFETUADO MES 03/22	627/6176470	0,00	1.074,00
9	111020002 BANCO DO BRASIL SA	3-5	DEPOSITO - EFETUADO MES 03/22	627/6176471	1.890,00	0,00
9	111010001 CAIXA GERAL	1-9	DEPOSITO - EFETUADO MES 03/22	627/6176471	0,00	1.890,00
9	111020002 BANCO DO BRASIL SA	3-5	DEPOSITO - EFETUADO MES 03/22	627/6176472	3.350,96	0,00
9	111010001 CAIXA GERAL	1-9	DEPOSITO - EFETUADO MES 03/22	627/6176472	0,00	3.350,96
9	111020002 BANCO DO BRASIL SA	3-5	DEPOSITO - EFETUADO MES 03/22	627/6176473	780,00	0,00
9	111010001 CAIXA GERAL	1-9	DEPOSITO - EFETUADO MES 03/22	627/6176473	0,00	780,00
9	111020002 BANCO DO BRASIL SA	3-5	DEPOSITO - EFETUADO MES 03/22	627/6176474	780,00	0,00
9	111010001 CAIXA GERAL	1-9	DEPOSITO - EFETUADO MES 03/22	627/6176474	0,00	780,00
9	111020002 BANCO DO BRASIL SA	3-5	DEPOSITO - EFETUADO MES 03/22	627/6176475	1.365,00	0,00
9	111010001 CAIXA GERAL	1-9	DEPOSITO - EFETUADO MES 03/22	627/6176475	0,00	1.365,00
9	111020002 BANCO DO BRASIL SA	3-5	DEPOSITO - EFETUADO MES 03/22	627/6176476	7.333,20	0,00
9	111010001 CAIXA GERAL	1-9	DEPOSITO - EFETUADO MES 03/22	627/6176476	0,00	7.333,20
9	111010001 CAIXA GERAL	1-9	SAQUE C/ CARTAO 03/22	627/6176477	40.000,00	0,00
9	111020002 BANCO DO BRASIL SA	3-5	SAQUE C/ CARTAO 03/22	627/6176477	0,00	40.000,00
9	423010001 COMISSÕES BANCÁRIAS	312-3	BANCO JUROS E COMISSOES 03/22	627/6176478	10,00	0,00
9	111020002 BANCO DO BRASIL SA	3-5	BANCO JUROS E COMISSOES 03/22	627/6176478	0,00	10,00
9	111020002 BANCO DO BRASIL SA	3-5	APLICAÇÃO FINANCEIRA - RESGATE 03/22	627/6176479	23.436,84	0,00
9	111030002 APLICAÇÃO - BANCO DO BRASIL SA	8-6	APLICAÇÃO FINANCEIRA - RESGATE 03/22	627/6176479	0,00	23.436,84
9	111020006 SICREDI	568-1	DEPOSITO - EFETUADO MES 03/22	628/6179150	1.069,60	0,00
9	111010001 CAIXA GERAL	1-9	DEPOSITO - EFETUADO MES 03/22	628/6179150	0,00	1.069,60
9	111020006 SICREDI	568-1	DEPOSITO - EFETUADO MES 03/22	628/6179151	2.130,50	0,00
9	111010001 CAIXA GERAL	1-9	DEPOSITO - EFETUADO MES 03/22	628/6179151	0,00	2.130,50
9	423010001 COMISSÕES BANCÁRIAS	312-3	BANCO JUROS E COMISSOES 03/22	628/6179152	2,64	0,00
9	111020006 SICREDI	568-1	BANCO JUROS E COMISSOES 03/22	628/6179152	0,00	2,64
9	111020006 SICREDI	568-1	DEPOSITO - EFETUADO MES 03/22	628/6179153	40.000,00	0,00
9	111010001 CAIXA GERAL	1-9	DEPOSITO - EFETUADO MES 03/22	628/6179153	0,00	40.000,00
9	111020006 SICREDI	568-1	APLICAÇÃO FINANCEIRA - RESGATE 03/22	628/6179154	50.601,80	0,00
9	111030006 APLICAÇÃO - SICREDI	569-0	APLICAÇÃO FINANCEIRA - RESGATE 03/22	628/6179154	0,00	50.601,80
9	111020006 SICREDI	568-1	APLICAÇÃO FINANCEIRA - RESGATE 03/22	628/6179155	5.433,52	0,00
9	111030006 APLICAÇÃO - SICREDI	569-0	APLICAÇÃO FINANCEIRA - RESGATE 03/22	628/6179155	0,00	5.433,52
9	111020006 SICREDI	568-1	APLICAÇÃO FINANCEIRA - RESGATE 03/22	628/6179156	8.964,68	0,00
9	111030006 APLICAÇÃO - SICREDI	569-0	APLICAÇÃO FINANCEIRA - RESGATE 03/22	628/6179156	0,00	8.964,68
9	111010001 CAIXA GERAL	1-9	SAQUE C/ CARTAO 03/22	628/6179157	92.007,00	0,00
9	111020006 SICREDI	568-1	SAQUE C/ CARTAO 03/22	628/6179157	0,00	92.007,00
9	111010001 CAIXA GERAL	1-9	SAQUE C/ CARTAO 03/22	628/6179158	229,50	0,00
9	111020006 SICREDI	568-1	SAQUE C/ CARTAO 03/22	628/6179158	0,00	229,50
9	111020006 SICREDI	568-1	DEPOSITO - EFETUADO MES 03/22	628/6179159	358,00	0,00
9	111010001 CAIXA GERAL	1-9	DEPOSITO - EFETUADO MES 03/22	628/6179159	0,00	358,00
9	423010001 COMISSÕES BANCÁRIAS	312-3	BANCO JUROS E COMISSOES 03/22	628/6179160	4,88	0,00
9	111020006 SICREDI	568-1	BANCO JUROS E COMISSOES 03/22	628/6179160	0,00	4,88
9	423010001 COMISSÕES BANCÁRIAS	312-3	BANCO JUROS E COMISSOES 03/22	628/6179161	7,32	0,00
9	111020006 SICREDI	568-1	BANCO JUROS E COMISSOES 03/22	628/6179161	0,00	7,32
9	111020007 SICOOB	597-5	DEPOSITO - EFETUADO MES 03/22	629/6180852	630,47	0,00
9	111010001 CAIXA GERAL	1-9	DEPOSITO - EFETUADO MES 03/22	629/6180852	0,00	630,47
9	423010001 COMISSÕES BANCÁRIAS	312-3	BANCO JUROS E COMISSOES 03/22	629/6180853	13,30	0,00
9	111020007 SICOOB	597-5	BANCO JUROS E COMISSOES 03/22	629/6180853	0,00	13,30
9	111020008 BANCO XP INVESTIMENTOS CCTVM S/A	671-8	Cr,dito Ref. Taxa de Remuneraç#Eo BTC PRIO	637/6403064	0,02	0,00
9	313030005 TAXA DE REMUNERAÇÃO S/A	743-9	Cr,dito Ref. Taxa de Remuneraç#Eo BTC PRIO	637/6403064	0,00	0,02
				<b>Total do Dia:</b>	<b>299.802,22</b>	<b>299.802,22</b>
10	111010001 CAIXA GERAL	1-9	Nota 15987 - CAMPAI AUTO POSTO LTDA (715)	591/5979461	78,00	0,00
10	311020001 RECEITA COM SERVIÇOS PRESTADOS	203-8	Nota 15987 - CAMPAI AUTO POSTO LTDA (715)	591/5979461	0,00	78,00
10	111010001 CAIXA GERAL	1-9	Nota 15988 - MUNICIPIO DE PLANALTO (665)	591/5979463	4.115,85	0,00

*[Handwritten signatures]*

CNPJ: 10.786.517/0001-01

Consolidação: Empresa

Período: 01/01/2022 a 31/12/2022

Mês/Ano: 03/2022

Dia	Conta	Red.	Histórico	Lote/Lcto	Débito	Crédito
10	311020001		RECEITA COM SERVIÇOS PRESTADOS	203-8 Nota 15988 - MUNICIPIO DE PLANALTO (665)	591/5979463	0,00 4.115,85
10	111010001		CAIXA GERAL	1-9 Nota 15989 - BALSAS NOVA PREF GABINETE DO PREFEITO (53)	591/5979465	190,00 0,00
10	311020001		RECEITA COM SERVIÇOS PRESTADOS	203-8 Nota 15989 - BALSAS NOVA PREF GABINETE DO PREFEITO (53)	591/5979465	0,00 190,00
10	111010001		CAIXA GERAL	1-9 Nota 15990 - BALSAS NOVA PREF GABINETE DO PREFEITO (53)	591/5979467	190,00 0,00
10	311020001		RECEITA COM SERVIÇOS PRESTADOS	203-8 Nota 15990 - BALSAS NOVA PREF GABINETE DO PREFEITO (53)	591/5979467	0,00 190,00
10	111010001		CAIXA GERAL	1-9 Nota 15991 - BALSAS NOVA PREF GABINETE DO PREFEITO (53)	591/5979469	190,00 0,00
10	311020001		RECEITA COM SERVIÇOS PRESTADOS	203-8 Nota 15991 - BALSAS NOVA PREF GABINETE DO PREFEITO (53)	591/5979469	0,00 190,00
10	111010001		CAIXA GERAL	1-9 Nota 15992 - BALSAS NOVA PREF GABINETE DO PREFEITO (53)	591/5979471	1.330,00 0,00
10	311020001		RECEITA COM SERVIÇOS PRESTADOS	203-8 Nota 15992 - BALSAS NOVA PREF GABINETE DO PREFEITO (53)	591/5979471	0,00 1.330,00
10	111010001		CAIXA GERAL	1-9 Nota 15993 - BALSAS NOVA PREF GABINETE DO PREFEITO (53)	591/5979473	190,00 0,00
10	311020001		RECEITA COM SERVIÇOS PRESTADOS	203-8 Nota 15993 - BALSAS NOVA PREF GABINETE DO PREFEITO (53)	591/5979473	0,00 190,00
10	111010001		CAIXA GERAL	1-9 Nota 15994 - BALSAS NOVA PREF GABINETE DO PREFEITO (53)	591/5979475	950,00 0,00
10	311020001		RECEITA COM SERVIÇOS PRESTADOS	203-8 Nota 15994 - BALSAS NOVA PREF GABINETE DO PREFEITO (53)	591/5979475	0,00 950,00
10	111010001		CAIXA GERAL	1-9 Nota 15995 - BALSAS NOVA PREF GABINETE DO PREFEITO (53)	591/5979477	190,00 0,00
10	311020001		RECEITA COM SERVIÇOS PRESTADOS	203-8 Nota 15995 - BALSAS NOVA PREF GABINETE DO PREFEITO (53)	591/5979477	0,00 190,00
10	111010001		CAIXA GERAL	1-9 Nota 15996 - BALSAS NOVA PREF GABINETE DO PREFEITO (53)	591/5979479	1.710,00 0,00
10	311020001		RECEITA COM SERVIÇOS PRESTADOS	203-8 Nota 15996 - BALSAS NOVA PREF GABINETE DO PREFEITO (53)	591/5979479	0,00 1.710,00
10	111010001		CAIXA GERAL	1-9 Nota 15997 - FUNDO MUNICIPAL DE SAÚDE DE BALSAS NOVA (	591/5979481	1.330,00 0,00
10	311020001		RECEITA COM SERVIÇOS PRESTADOS	203-8 Nota 15997 - FUNDO MUNICIPAL DE SAÚDE DE BALSAS NOVA (	591/5979481	0,00 1.330,00
10	111010001		CAIXA GERAL	1-9 Nota 15998 - FUNDO MUNICIPAL DE SAÚDE DE BALSAS NOVA (	591/5979483	380,00 0,00
10	311020001		RECEITA COM SERVIÇOS PRESTADOS	203-8 Nota 15998 - FUNDO MUNICIPAL DE SAÚDE DE BALSAS NOVA (	591/5979483	0,00 380,00
10	111010001		CAIXA GERAL	1-9 Nota 15999 - FUNDO MUNICIPAL DE SAÚDE DE BALSAS NOVA (	591/5979485	380,00 0,00
10	311020001		RECEITA COM SERVIÇOS PRESTADOS	203-8 Nota 15999 - FUNDO MUNICIPAL DE SAÚDE DE BALSAS NOVA (	591/5979485	0,00 380,00
10	111010001		CAIXA GERAL	1-9 Nota 16000 - MUNICIPIO DE ITAPEJARA D'OESTE (730)	591/5979487	1.790,00 0,00
10	311020001		RECEITA COM SERVIÇOS PRESTADOS	203-8 Nota 16000 - MUNICIPIO DE ITAPEJARA D'OESTE (730)	591/5979487	0,00 1.790,00
10	111010001		CAIXA GERAL	1-9 Nota 16001 - PREFEITURA MUNICIPAL DE IGUATU	591/5979489	1.592,00 0,00
10	311020001		RECEITA COM SERVIÇOS PRESTADOS	203-8 Nota 16001 - PREFEITURA MUNICIPAL DE IGUATU	591/5979489	0,00 1.592,00
10	111010001		CAIXA GERAL	1-9 Nota 16002 - MUNICIPIO DE LINDOESTE	591/5979491	1.260,00 0,00
10	311020001		RECEITA COM SERVIÇOS PRESTADOS	203-8 Nota 16002 - MUNICIPIO DE LINDOESTE	591/5979491	0,00 1.260,00
10	111010001		CAIXA GERAL	1-9 Nota 16003 - FUNDO MUNICIPAL DOS DIREITOS DO IDOSO DE	591/5979493	179,00 0,00
10	311020001		RECEITA COM SERVIÇOS PRESTADOS	203-8 Nota 16003 - FUNDO MUNICIPAL DOS DIREITOS DO IDOSO DE	591/5979493	0,00 179,00
10	111010001		CAIXA GERAL	1-9 Nota 16004 - PREFEITURA MUNICIPAL DE CATANDUVAS	591/5979495	597,00 0,00
10	311020001		RECEITA COM SERVIÇOS PRESTADOS	203-8 Nota 16004 - PREFEITURA MUNICIPAL DE CATANDUVAS	591/5979495	0,00 597,00
10	111010001		CAIXA GERAL	1-9 Nota 16005 - PREFEITURA MUNICIPAL DE CATANDUVAS	591/5979497	199,00 0,00
10	311020001		RECEITA COM SERVIÇOS PRESTADOS	203-8 Nota 16005 - PREFEITURA MUNICIPAL DE CATANDUVAS	591/5979497	0,00 199,00
10	111010001		CAIXA GERAL	1-9 Nota 16006 - MUNICIPIO DE OURO VERDE DO OESTE	591/5979499	2.469,80 0,00
10	311020001		RECEITA COM SERVIÇOS PRESTADOS	203-8 Nota 16006 - MUNICIPIO DE OURO VERDE DO OESTE	591/5979499	0,00 2.469,80
10	111010001		CAIXA GERAL	1-9 Nota 16007 - FUNDO MUNICIPAL DE SAÚDE DE COLOMBO (440)	591/5979501	7.333,20 0,00
10	311020001		RECEITA COM SERVIÇOS PRESTADOS	203-8 Nota 16007 - FUNDO MUNICIPAL DE SAÚDE DE COLOMBO (440)	591/5979501	0,00 7.333,20
10	111010001		CAIXA GERAL	1-9 Nota 16008 - TOLEDO CAMARA MUNICIPAL	591/5979503	169,00 0,00
10	311020001		RECEITA COM SERVIÇOS PRESTADOS	203-8 Nota 16008 - TOLEDO CAMARA MUNICIPAL	591/5979503	0,00 169,00
10	111010001		CAIXA GERAL	1-9 Nota 16009 - PREFEITURA MUNICIPAL DE NOVA AURORA	591/5979505	190,34 0,00
10	311020001		RECEITA COM SERVIÇOS PRESTADOS	203-8 Nota 16009 - PREFEITURA MUNICIPAL DE NOVA AURORA	591/5979505	0,00 190,34
10	111010001		CAIXA GERAL	1-9 Nota 16010 - FUNDO MUNICIPAL DE SAÚDE DE COLOMBO (440)	591/5979507	154,90 0,00
10	311020001		RECEITA COM SERVIÇOS PRESTADOS	203-8 Nota 16010 - FUNDO MUNICIPAL DE SAÚDE DE COLOMBO (440)	591/5979507	0,00 154,90
10	111010001		CAIXA GERAL	1-9 Nota 16011 - FUNDO MUNICIPAL DE SAÚDE DE COLOMBO (440)	591/5979509	619,60 0,00
10	311020001		RECEITA COM SERVIÇOS PRESTADOS	203-8 Nota 16011 - FUNDO MUNICIPAL DE SAÚDE DE COLOMBO (440)	591/5979509	0,00 619,60
10	111010001		CAIXA GERAL	1-9 Nota 16012 - PREFEITURA MUNICIPAL DE NOVA AURORA	591/5979511	190,34 0,00
10	311020001		RECEITA COM SERVIÇOS PRESTADOS	203-8 Nota 16012 - PREFEITURA MUNICIPAL DE NOVA AURORA	591/5979511	0,00 190,34
10	111010001		CAIXA GERAL	1-9 Nota 16013 - PREFEITURA MUNICIPAL DE NOVA AURORA	591/5979513	190,34 0,00
10	311020001		RECEITA COM SERVIÇOS PRESTADOS	203-8 Nota 16013 - PREFEITURA MUNICIPAL DE NOVA AURORA	591/5979513	0,00 190,34
10	111010001		CAIXA GERAL	1-9 Nota 16014 - PREFEITURA MUNICIPAL DE NOVA AURORA	591/5979515	190,34 0,00
10	311020001		RECEITA COM SERVIÇOS PRESTADOS	203-8 Nota 16014 - PREFEITURA MUNICIPAL DE NOVA AURORA	591/5979515	0,00 190,34
10	111010001		CAIXA GERAL	1-9 Nota 16015 - PREFEITURA MUNICIPAL DE NOVA AURORA	591/5979517	380,68 0,00
10	311020001		RECEITA COM SERVIÇOS PRESTADOS	203-8 Nota 16015 - PREFEITURA MUNICIPAL DE NOVA AURORA	591/5979517	0,00 380,68
10	111010001		CAIXA GERAL	1-9 Nota 16016 - PREFEITURA MUNICIPAL DE NOVA AURORA	591/5979519	1.903,40 0,00
10	311020001		RECEITA COM SERVIÇOS PRESTADOS	203-8 Nota 16016 - PREFEITURA MUNICIPAL DE NOVA AURORA	591/5979519	0,00 1.903,40
10	111010001		CAIXA GERAL	1-9 Nota 16017 - PREFEITURA MUNICIPAL DE NOVA AURORA	591/5979521	571,02 0,00
10	311020001		RECEITA COM SERVIÇOS PRESTADOS	203-8 Nota 16017 - PREFEITURA MUNICIPAL DE NOVA AURORA	591/5979521	0,00 571,02
10	111010001		CAIXA GERAL	1-9 Nota 16018 - PREFEITURA MUNICIPAL DE NOVA AURORA	591/5979523	190,34 0,00
10	311020001		RECEITA COM SERVIÇOS PRESTADOS	203-8 Nota 16018 - PREFEITURA MUNICIPAL DE NOVA AURORA	591/5979523	0,00 190,34
10	111010001		CAIXA GERAL	1-9 Nota 16019 - FUNDO MUNICIPAL DE SAÚDE DE COLOMBO (440)	591/5979525	619,60 0,00
10	311020001		RECEITA COM SERVIÇOS PRESTADOS	203-8 Nota 16019 - FUNDO MUNICIPAL DE SAÚDE DE COLOMBO (440)	591/5979525	0,00 619,60
10	111010001		CAIXA GERAL	1-9 Nota 16020 - PREFEITURA MUNICIPAL DE NOVA AURORA	591/5979527	190,34 0,00
10	311020001		RECEITA COM SERVIÇOS PRESTADOS	203-8 Nota 16020 - PREFEITURA MUNICIPAL DE NOVA AURORA	591/5979527	0,00 190,34
10	111010001		CAIXA GERAL	1-9 Nota 16021 - FUNDO MUNICIPAL DE SAÚDE DE COLOMBO (440)	591/5979529	154,90 0,00
10	311020001		RECEITA COM SERVIÇOS PRESTADOS	203-8 Nota 16021 - FUNDO MUNICIPAL DE SAÚDE DE COLOMBO (440)	591/5979529	0,00 154,90

CNPJ: 10.786.517/0001-01

Consolidação: Empresa

Período: 01/01/2022 a 31/12/2022

Mês/Ano: 03/2022

Dia	Conta	Red.	Histórico	Lote/Lcto	Débito	Crédito
10	111010001	1-9	PRESTADOS CAIXA GERAL Nota 16022 - PREFEITURA MUNICIPAL DE NOVA AURORA	591/5979531	190,34	0,00
10	311020001	203-8	RECEITA COM SERVIÇOS PRESTADOS Nota 16022 - PREFEITURA MUNICIPAL DE NOVA AURORA	591/5979531	0,00	190,34
10	111010001	1-9	PRESTADOS CAIXA GERAL Nota 16024 - PREFEITURA MUNICIPAL DE NOVA AURORA	591/5979533	380,68	0,00
10	311020001	203-8	RECEITA COM SERVIÇOS PRESTADOS Nota 16024 - PREFEITURA MUNICIPAL DE NOVA AURORA	591/5979533	0,00	380,68
10	111010001	1-9	PRESTADOS CAIXA GERAL Nota 16025 - PREFEITURA MUNICIPAL DE NOVA AURORA	591/5979535	190,34	0,00
10	311020001	203-8	RECEITA COM SERVIÇOS PRESTADOS Nota 16025 - PREFEITURA MUNICIPAL DE NOVA AURORA	591/5979535	0,00	190,34
10	111010001	1-9	PRESTADOS CAIXA GERAL Nota 16026 - PREFEITURA MUNICIPAL DE NOVA AURORA	591/5979537	190,34	0,00
10	311020001	203-8	RECEITA COM SERVIÇOS PRESTADOS Nota 16026 - PREFEITURA MUNICIPAL DE NOVA AURORA	591/5979537	0,00	190,34
10	111010001	1-9	PRESTADOS CAIXA GERAL Nota 16028 - PREFEITURA MUNICIPAL DE NOVA AURORA	591/5979539	190,34	0,00
10	311020001	203-8	RECEITA COM SERVIÇOS PRESTADOS Nota 16028 - PREFEITURA MUNICIPAL DE NOVA AURORA	591/5979539	0,00	190,34
10	111010001	1-9	PRESTADOS CAIXA GERAL Nota 16029 - FUNDO MUNICIPAL DE SAÚDE DE COLOMBO (440)	591/5979541	154,90	0,00
10	311020001	203-8	RECEITA COM SERVIÇOS PRESTADOS Nota 16029 - FUNDO MUNICIPAL DE SAÚDE DE COLOMBO (440)	591/5979541	0,00	154,90
10	111010001	1-9	PRESTADOS CAIXA GERAL Nota 16030 - PREFEITURA MUNICIPAL DE NOVA AURORA	591/5979543	951,70	0,00
10	311020001	203-8	RECEITA COM SERVIÇOS PRESTADOS Nota 16030 - PREFEITURA MUNICIPAL DE NOVA AURORA	591/5979543	0,00	951,70
10	111010001	1-9	PRESTADOS CAIXA GERAL Nota 16031 - PREFEITURA MUNICIPAL DE NOVA AURORA	591/5979545	190,34	0,00
10	311020001	203-8	RECEITA COM SERVIÇOS PRESTADOS Nota 16031 - PREFEITURA MUNICIPAL DE NOVA AURORA	591/5979545	0,00	190,34
10	111010001	1-9	PRESTADOS CAIXA GERAL Nota 16032 - PREFEITURA MUNICIPAL DE NOVA AURORA	591/5979547	190,34	0,00
10	311020001	203-8	RECEITA COM SERVIÇOS PRESTADOS Nota 16032 - PREFEITURA MUNICIPAL DE NOVA AURORA	591/5979547	0,00	190,34
10	111010001	1-9	PRESTADOS CAIXA GERAL Nota 16033 - FUNDO MUNICIPAL DE SAÚDE DE COLOMBO (440)	591/5979549	154,90	0,00
10	311020001	203-8	RECEITA COM SERVIÇOS PRESTADOS Nota 16033 - FUNDO MUNICIPAL DE SAÚDE DE COLOMBO (440)	591/5979549	0,00	154,90
10	111010001	1-9	PRESTADOS CAIXA GERAL Nota 16034 - ERIMAR IND E COM DE PRODUTOS P SAUDE	591/5979551	139,90	0,00
10	311020001	203-8	RECEITA COM SERVIÇOS PRESTADOS Nota 16034 - ERIMAR IND E COM DE PRODUTOS P SAUDE	591/5979551	0,00	139,90
10	111010001	1-9	PRESTADOS CAIXA GERAL Nota 16035 - FUNDO MUNICIPAL DE SAÚDE DE COLOMBO (440)	591/5979553	702,00	0,00
10	311020001	203-8	RECEITA COM SERVIÇOS PRESTADOS Nota 16035 - FUNDO MUNICIPAL DE SAÚDE DE COLOMBO (440)	591/5979553	0,00	702,00
10	421030007	277-1	COMBUSTIVEIS E LUBRIFICANTES Nota 6382 - AUTO POSTO REGIAO LTDA	592/5980290	49,77	0,00
10	111010001	1-9	CAIXA GERAL Nota 6382 - AUTO POSTO REGIAO LTDA	592/5980290	0,00	49,77
10	421030007	277-1	COMBUSTIVEIS E LUBRIFICANTES Nota 63955 - STOPETROLEO S/A - COM. DERIV. PETROLEO	592/5980292	310,00	0,00
10	111010001	1-9	CAIXA GERAL Nota 63955 - STOPETROLEO S/A - COM. DERIV. PETROLEO	592/5980292	0,00	310,00
10	421030023	293-3	MATERIAL DE USO E CONSUMO NFC-e 7198 - MARUMBI ARTEFATOS DE CIMENTO LTDA	0/5986315	30,50	0,00
10	111010001	1-9	CAIXA GERAL NFC-e 7198 - MARUMBI ARTEFATOS DE CIMENTO LTDA	0/5986315	0,00	30,50
10	421030014	284-4	DISPENSÍDIOS COM ALIMENTAÇÃO NFC-e 15944 - ESMANIOTTO RESTAURANTE LTDA	0/5985321	166,74	0,00
10	111010001	1-9	CAIXA GERAL NFC-e 15944 - ESMANIOTTO RESTAURANTE LTDA	0/5985321	0,00	166,74
10	421030014	284-4	DISPENSÍDIOS COM ALIMENTAÇÃO NFC-e 219 - SILVANE C ZANARDI LANCHONETE	0/5986322	30,80	0,00
10	111010001	1-9	CAIXA GERAL NFC-e 219 - SILVANE C ZANARDI LANCHONETE	0/5986322	0,00	30,80
10	421030028	298-4	SERVIÇO DE TERCEIROS (PJ) Nota 77849 - HENRY EQUIPAMENTOS ELETRONICOS E SISTEMA	0/5985328	891,81	0,00
10	211010001	460-0	HENRY EQUIP. ELETR. E SIST Nota 77849 - HENRY EQUIPAMENTOS ELETRONICOS E SISTEMA	0/5986328	0,00	891,81
10	111020002	3-5	BANCO DO BRASIL SA DEPOSITO - EFETUADO MES 03/22	627/6176480	51,69	0,00
10	111010001	1-9	CAIXA GERAL DEPOSITO - EFETUADO MES 03/22	627/6176480	0,00	51,69
10	111020002	3-5	BANCO DO BRASIL SA DEPOSITO - EFETUADO MES 03/22	627/6176481	7.960,00	0,00
10	111010001	1-9	CAIXA GERAL DEPOSITO - EFETUADO MES 03/22	627/6176481	0,00	7.960,00
10	111020002	3-5	BANCO DO BRASIL SA DEPOSITO - EFETUADO MES 03/22	627/6176482	1.639,00	0,00
10	111010001	1-9	CAIXA GERAL DEPOSITO - EFETUADO MES 03/22	627/6176482	0,00	1.639,00
10	111020002	3-5	BANCO DO BRASIL SA DEPOSITO - EFETUADO MES 03/22	627/6176483	1.788,00	0,00
10	111010001	1-9	CAIXA GERAL DEPOSITO - EFETUADO MES 03/22	627/6176483	0,00	1.788,00
10	111020002	3-5	BANCO DO BRASIL SA DEPOSITO - EFETUADO MES 03/22	627/6176484	8.528,48	0,00
10	111010001	1-9	CAIXA GERAL DEPOSITO - EFETUADO MES 03/22	627/6176484	0,00	8.528,48
10	111020002	3-5	BANCO DO BRASIL SA DEPOSITO - EFETUADO MES 03/22	627/6176485	179,00	0,00
10	111010001	1-9	CAIXA GERAL DEPOSITO - EFETUADO MES 03/22	627/6176485	0,00	179,00
10	111020002	3-5	BANCO DO BRASIL SA DEPOSITO - EFETUADO MES 03/22	627/6176486	537,00	0,00
10	111010001	1-9	CAIXA GERAL DEPOSITO - EFETUADO MES 03/22	627/6176486	0,00	537,00
10	111020002	3-5	BANCO DO BRASIL SA DEPOSITO - EFETUADO MES 03/22	627/6176487	258,00	0,00
10	111010001	1-9	CAIXA GERAL DEPOSITO - EFETUADO MES 03/22	627/6176487	0,00	258,00
10	111020002	3-5	BANCO DO BRASIL SA DEPOSITO - EFETUADO MES 03/22	627/6176488	179,00	0,00
10	111010001	1-9	CAIXA GERAL DEPOSITO - EFETUADO MES 03/22	627/6176488	0,00	179,00
10	111020002	3-5	BANCO DO BRASIL SA DEPOSITO - EFETUADO MES 03/22	627/6176489	100,00	0,00
10	111010001	1-9	CAIXA GERAL DEPOSITO - EFETUADO MES 03/22	627/6176489	0,00	100,00
10	111020002	3-5	BANCO DO BRASIL SA DEPOSITO - EFETUADO MES 03/22	627/6176490	750,00	0,00
10	111010001	1-9	CAIXA GERAL DEPOSITO - EFETUADO MES 03/22	627/6176490	0,00	750,00
10	111020002	3-5	BANCO DO BRASIL SA DEPOSITO - EFETUADO MES 03/22	627/6176491	1.890,00	0,00
10	111010001	1-9	CAIXA GERAL DEPOSITO - EFETUADO MES 03/22	627/6176491	0,00	1.890,00
10	111020002	3-5	BANCO DO BRASIL SA DEPOSITO - EFETUADO MES 03/22	627/6176492	2.189,00	0,00
10	111010001	1-9	CAIXA GERAL DEPOSITO - EFETUADO MES 03/22	627/6176492	0,00	2.189,00
10	111020002	3-5	BANCO DO BRASIL SA DEPOSITO - EFETUADO MES 03/22	627/6176493	100,00	0,00
10	111010001	1-9	CAIXA GERAL DEPOSITO - EFETUADO MES 03/22	627/6176493	0,00	100,00
10	111020002	3-5	BANCO DO BRASIL SA DEPOSITO - EFETUADO MES 03/22	627/6176494	2.535,00	0,00
10	111010001	1-9	CAIXA GERAL DEPOSITO - EFETUADO MES 03/22	627/6176494	0,00	2.535,00
10	111020002	3-5	BANCO DO BRASIL SA DEPOSITO - EFETUADO MES 03/22	627/6176495	1.990,00	0,00
10	111010001	1-9	CAIXA GERAL DEPOSITO - EFETUADO MES 03/22	627/6176495	0,00	1.990,00
10	111020002	3-5	BANCO DO BRASIL SA DEPOSITO - EFETUADO MES 03/22	627/6176496	119,00	0,00
10	111010001	1-9	CAIXA GERAL DEPOSITO - EFETUADO MES 03/22	627/6176496	0,00	119,00
10	111020002	3-5	BANCO DO BRASIL SA DEPOSITO - EFETUADO MES 03/22	627/6176497	248,00	0,00
10	111010001	1-9	CAIXA GERAL DEPOSITO - EFETUADO MES 03/22	627/6176497	0,00	248,00
10	111020002	3-5	BANCO DO BRASIL SA DEPOSITO - EFETUADO MES 03/22	627/6176498	248,00	0,00
10	111010001	1-9	CAIXA GERAL DEPOSITO - EFETUADO MES 03/22	627/6176498	0,00	248,00
10	111020002	3-5	BANCO DO BRASIL SA DEPOSITO - EFETUADO MES 03/22	627/6176499	248,00	0,00
10	111010001	1-9	CAIXA GERAL DEPOSITO - EFETUADO MES 03/22	627/6176499	0,00	248,00
10	111020002	3-5	BANCO DO BRASIL SA DEPOSITO - EFETUADO MES 03/22	627/6176500	3.833,33	0,00
10	111010001	1-9	CAIXA GERAL DEPOSITO - EFETUADO MES 03/22	627/6176500	0,00	3.833,33
10	111020002	3-5	BANCO DO BRASIL SA DEPOSITO - EFETUADO MES 03/22	627/6176501	2.728,00	0,00
10	111010001	1-9	CAIXA GERAL DEPOSITO - EFETUADO MES 03/22	627/6176501	0,00	2.728,00

*[Handwritten signatures]*

CNPJ: 10.786.517/0001-01

Consolidação: Empresa

Período: 01/01/2022 a 31/12/2022

Mês/Ano: 03/2022

Dia	Conta	Red.	Histórico	Lote/Lcto	Débito	Crédito
10	111020002 BANCO DO BRASIL SA	3-5	DEPOSITO - EFETUADO MES 03/22	627/6176502	2.728,00	0,00
10	111010001 CAIXA GERAL	1-9	DEPOSITO - EFETUADO MES 03/22	627/6176502	0,00	2.728,00
10	111020002 BANCO DO BRASIL SA	3-5	DEPOSITO - EFETUADO MES 03/22	627/6176503	496,00	0,00
10	111010001 CAIXA GERAL	1-9	DEPOSITO - EFETUADO MES 03/22	627/6176503	0,00	496,00
10	111020002 BANCO DO BRASIL SA	3-5	DEPOSITO - EFETUADO MES 03/22	627/6176504	496,00	0,00
10	111010001 CAIXA GERAL	1-9	DEPOSITO - EFETUADO MES 03/22	627/6176504	0,00	496,00
10	111020002 BANCO DO BRASIL SA	3-5	DEPOSITO - EFETUADO MES 03/22	627/6176505	3.224,00	0,00
10	111010001 CAIXA GERAL	1-9	DEPOSITO - EFETUADO MES 03/22	627/6176505	0,00	3.224,00
10	111020002 BANCO DO BRASIL SA	3-5	DEPOSITO - EFETUADO MES 03/22	627/6176506	248,00	0,00
10	111010001 CAIXA GERAL	1-9	DEPOSITO - EFETUADO MES 03/22	627/6176506	0,00	248,00
10	111020002 BANCO DO BRASIL SA	3-5	DEPOSITO - EFETUADO MES 03/22	627/6176507	1.240,00	0,00
10	111010001 CAIXA GERAL	1-9	DEPOSITO - EFETUADO MES 03/22	627/6176507	0,00	1.240,00
10	111020002 BANCO DO BRASIL SA	3-5	DEPOSITO - EFETUADO MES 03/22	627/6176508	3.224,00	0,00
10	111010001 CAIXA GERAL	1-9	DEPOSITO - EFETUADO MES 03/22	627/6176508	0,00	3.224,00
10	111020002 BANCO DO BRASIL SA	3-5	DEPOSITO - EFETUADO MES 03/22	627/6176509	5.012,00	0,00
10	111010001 CAIXA GERAL	1-9	DEPOSITO - EFETUADO MES 03/22	627/6176509	0,00	5.012,00
10	423010001 COMISSÕES BANCÁRIAS	312-3	BANCO JUROS E COMISSOES 03/22	627/6176510	22,50	0,00
10	111020002 BANCO DO BRASIL SA	3-5	BANCO JUROS E COMISSOES 03/22	627/6176510	0,00	22,50
10	423010001 COMISSÕES BANCÁRIAS	312-3	BANCO JUROS E COMISSOES 03/22	627/6176511	69,75	0,00
10	111020002 BANCO DO BRASIL SA	3-5	BANCO JUROS E COMISSOES 03/22	627/6176511	0,00	69,75
10	111030009 TITULO DE CAPITALIZAÇÃO - OUROCAP	601-7	OUROCAP - APLICAÇÃO FINANCEIRA 21/36 - 19871	627/6176512	1.370,39	0,00
10	111020002 BANCO DO BRASIL SA	3-5	OUROCAP - APLICAÇÃO FINANCEIRA 21/36 - 19871	627/6176512	0,00	1.370,39
10	111010001 CAIXA GERAL	1-9	SAQUE C/ CARTAO 03/22	627/6176513	22,36	0,00
10	111020002 BANCO DO BRASIL SA	3-5	SAQUE C/ CARTAO 03/22	627/6176513	0,00	22,36
10	111030002 APLICAÇÃO - BANCO DO BRASIL SA	8-6	APLICAÇÃO FINANCEIRA 03/22	627/6176514	53.162,50	0,00
10	111020002 BANCO DO BRASIL SA	3-5	APLICAÇÃO FINANCEIRA 03/22	627/6176514	0,00	53.162,50
10	111020006 SICREDI	568-1	DEPOSITO - EFETUADO MES 03/22	628/6179162	102,00	0,00
10	111010001 CAIXA GERAL	1-9	DEPOSITO - EFETUADO MES 03/22	628/6179162	0,00	102,00
10	423010001 COMISSÕES BANCÁRIAS	312-3	BANCO JUROS E COMISSOES 03/22	628/6179163	3,96	0,00
10	111020006 SICREDI	568-1	BANCO JUROS E COMISSOES 03/22	628/6179163	0,00	3,96
10	111020006 SICREDI	568-1	DEPOSITO - EFETUADO MES 03/22	628/6179164	549,38	0,00
10	111010001 CAIXA GERAL	1-9	DEPOSITO - EFETUADO MES 03/22	628/6179164	0,00	549,38
10	111020006 SICREDI	568-1	DEPOSITO - EFETUADO MES 03/22	628/6179165	587,50	0,00
10	111010001 CAIXA GERAL	1-9	DEPOSITO - EFETUADO MES 03/22	628/6179165	0,00	587,50
10	111030007 APLICAÇÃO - SICREDI POUPANÇA	571-1	APLICAÇÃO POUPANÇA 03/22	628/6179166	500,00	0,00
10	111020006 SICREDI	568-1	APLICAÇÃO POUPANÇA 03/22	628/6179166	0,00	500,00
10	423010001 COMISSÕES BANCÁRIAS	312-3	BANCO JUROS E COMISSOES 03/22	628/6179167	17,08	0,00
10	111020006 SICREDI	568-1	BANCO JUROS E COMISSOES 03/22	628/6179167	0,00	17,08
10	423010001 COMISSÕES BANCÁRIAS	312-3	BANCO JUROS E COMISSOES 03/22	628/6179168	19,52	0,00
10	111020006 SICREDI	568-1	BANCO JUROS E COMISSOES 03/22	628/6179168	0,00	19,52
10	423010001 COMISSÕES BANCÁRIAS	312-3	BANCO JUROS E COMISSOES 03/22	628/6179169	144,92	0,00
10	111020006 SICREDI	568-1	BANCO JUROS E COMISSOES 03/22	628/6179169	0,00	144,92
10	111020007 SICOOB	597-5	DEPOSITO - EFETUADO MES 03/22	629/6180854	818,70	0,00
10	111010001 CAIXA GERAL	1-9	DEPOSITO - EFETUADO MES 03/22	629/6180854	0,00	818,70
10	423010001 COMISSÕES BANCÁRIAS	312-3	BANCO JUROS E COMISSOES 03/22	629/6180855	17,10	0,00
10	111020007 SICOOB	597-5	BANCO JUROS E COMISSOES 03/22	629/6180855	0,00	17,10
10	111030007 APLICAÇÃO - SICREDI POUPANÇA	571-1	RENDIMENTOS POUPANÇA 03/22	06208556	7,51	0,00
10	313030002 RENDIMENTO DE CADERN. DE POUPANÇA	580-0	RENDIMENTOS POUPANÇA 03/22	06208556	0,00	7,51
10	111030007 APLICAÇÃO - SICREDI POUPANÇA	571-1	RENDIMENTOS POUPANÇA 03/22	06208557	0,82	0,00
10	313030002 RENDIMENTO DE CADERN. DE POUPANÇA	580-0	RENDIMENTOS POUPANÇA 03/22	06208557	0,00	0,82
10	424010007 IRRF	581-9	IRRF S/ APLICAÇÃO 03/22	06208558	1,87	0,00
10	111030007 APLICAÇÃO - SICREDI POUPANÇA	571-1	IRRF S/ APLICAÇÃO 03/22	06208558	0,00	1,87
10	423010005 CUSTOS/DESPESAS COM AÇÕES	682-3	Taxa de intermediação doador AERIS 2022013100292506410001-2	637/6403061	4,12	0,00
10	111020008 BANCO XP INVESTIMENTOS CCTVM S/A	671-8	Taxa de intermediação doador AERIS 2022013100292506410001-2	637/6403061	0,00	4,12
10	111020008 BANCO XP INVESTIMENTOS CCTVM S/A	671-8	Cr.dito Ref. Taxa de Remuneração BTC AERI	637/6403062	13,66	0,00
10	313030005 TAXA DE REMUNERAÇÃO S/ AÇÕES	743-9	Cr.dito Ref. Taxa de Remuneração BTC AERI	637/6403062	0,00	13,66
10	424010008 IRRF SOB AÇÕES	674-2	DEBITO CBLC IRRF S/ RENDIMENTO DE BTC AERI	637/6403063	3,07	0,00
10	111020008 BANCO XP INVESTIMENTOS CCTVM S/A	671-8	DEBITO CBLC IRRF S/ RENDIMENTO DE BTC AERI	637/6403063	0,00	3,07
<b>Total do Dia:</b>					<b>149.669,94</b>	<b>149.669,94</b>
11	311010001 REVENDA DE MERCADORIAS	200-3	Nota 4823 - A K INDUSTRIA E DISTRIBUIDORA DE PRODUTO	591/5979226	0,00	90,00
11	111010001 CAIXA GERAL	1-9	Nota 4823 - A K INDUSTRIA E DISTRIBUIDORA DE PRODUTO	591/5979227	90,00	0,00
11	293030001 REMESSA DE BEM DE MERCADORIA PARA COMODATO	543-6	Nota 4825 - KARLING & HAAG LTDA.	591/5979228	0,00	800,00
11	193030001 REMESSA DE BEM DE MERCADORIA PARA COMODATO	542-8	Nota 4825 - KARLING & HAAG LTDA.	591/5979229	800,00	0,00
11	311010001 REVENDA DE MERCADORIAS	200-3	Nota 4826 - LINCE - SEGURANCA PATRIMONIAL LTDA.	591/5979234	0,00	1.800,00
11	111010001 CAIXA GERAL	1-9	Nota 4826 - LINCE - SEGURANCA PATRIMONIAL LTDA.	591/5979235	1.800,00	0,00
11	111010001 CAIXA GERAL	1-9	Nota 16041 - FUNDO MUNICIPAL DE SAÚDE DE COLOMBO (440)	591/5979555	154,90	0,00
11	311020001 RECEITA COM SERVIÇOS PRESTADOS	203-8	Nota 16041 - FUNDO MUNICIPAL DE SAÚDE DE COLOMBO (440)	591/5979555	0,00	154,90
11	111010001 CAIXA GERAL	1-9	Nota 16042 - FUNDO MUNICIPAL DE SAÚDE DE COLOMBO (440)	591/5979557	309,80	0,00
11	311020001 RECEITA COM SERVIÇOS PRESTADOS	203-8	Nota 16042 - FUNDO MUNICIPAL DE SAÚDE DE COLOMBO (440)	591/5979557	0,00	309,80
11	111010001 CAIXA GERAL	1-9	Nota 16043 - FUNDO MUNICIPAL DE SAÚDE DE COLOMBO (440)	591/5979559	154,90	0,00
11	311020001 RECEITA COM SERVIÇOS PRESTADOS	203-8	Nota 16043 - FUNDO MUNICIPAL DE SAÚDE DE COLOMBO (440)	591/5979559	0,00	154,90
11	111010001 CAIXA GERAL	1-9	Nota 16044 - RIMMAVA SUPERMERCADO LTDA	591/5979561	86,40	0,00
11	311020001 RECEITA COM SERVIÇOS PRESTADOS	203-8	Nota 16044 - RIMMAVA SUPERMERCADO LTDA	591/5979561	0,00	86,40
11	293030001 REMESSA DE BEM DE MERCADORIA PARA COMODATO	543-6	Nota 4824 - KARLING & HAAG LTDA.	592/5980270	800,00	0,00
11	193030001 REMESSA DE BEM DE MERCADORIA PARA COMODATO	542-8	Nota 4824 - KARLING & HAAG LTDA.	592/5980270	0,00	800,00

*[Handwritten signatures]*

CNPJ: 10.786.517/0001-01

Consolidação: Empresa

Período: 01/01/2022 a 31/12/2022

Mês/Ano: 03/2022

Dia	Conta	Red.	Histórico	Lote/Lcto	Débito	Crédito	
11	421030014	284-4	DISPENSÍOS COM ALIMENTAÇÃO	NFC-e 1582 - PANIFICADORA LULIPAN LTDA	0/5986319	22,00	0,00
11	111010001	1-9	CAIXA GERAL	NFC-e 1582 - PANIFICADORA LULIPAN LTDA	0/5986319	0,00	22,00
11	111020002	3-5	BANCO DO BRASIL SA	DEPOSITO - EFETUADO MES 03/22	627/6176515	11.340,00	0,00
11	111010001	1-9	CAIXA GERAL	DEPOSITO - EFETUADO MES 03/22	627/6176515	0,00	11.340,00
11	111020002	3-5	BANCO DO BRASIL SA	DEPOSITO - EFETUADO MES 03/22	627/6176516	2.280,00	0,00
11	111010001	1-9	CAIXA GERAL	DEPOSITO - EFETUADO MES 03/22	627/6176516	0,00	2.280,00
11	111020002	3-5	BANCO DO BRASIL SA	DEPOSITO - EFETUADO MES 03/22	627/6176517	1.260,00	0,00
11	111010001	1-9	CAIXA GERAL	DEPOSITO - EFETUADO MES 03/22	627/6176517	0,00	1.260,00
11	111020002	3-5	BANCO DO BRASIL SA	DEPOSITO - EFETUADO MES 03/22	627/6176518	1.520,00	0,00
11	111010001	1-9	CAIXA GERAL	DEPOSITO - EFETUADO MES 03/22	627/6176518	0,00	1.520,00
11	111020002	3-5	BANCO DO BRASIL SA	DEPOSITO - EFETUADO MES 03/22	627/6176519	2.660,00	0,00
11	111010001	1-9	CAIXA GERAL	DEPOSITO - EFETUADO MES 03/22	627/6176519	0,00	2.660,00
11	111020002	3-5	BANCO DO BRASIL SA	DEPOSITO - EFETUADO MES 03/22	627/6176520	341,14	0,00
11	111010001	1-9	CAIXA GERAL	DEPOSITO - EFETUADO MES 03/22	627/6176520	0,00	341,14
11	111020002	3-5	BANCO DO BRASIL SA	DEPOSITO - EFETUADO MES 03/22	627/6176521	1.705,70	0,00
11	111010001	1-9	CAIXA GERAL	DEPOSITO - EFETUADO MES 03/22	627/6176521	0,00	1.705,70
11	111020002	3-5	BANCO DO BRASIL SA	DEPOSITO - EFETUADO MES 03/22	627/6176522	169,00	0,00
11	111010001	1-9	CAIXA GERAL	DEPOSITO - EFETUADO MES 03/22	627/6176522	0,00	169,00
11	111030002	8-6	APLICACAO - BANCO DO BRASIL SA	APLICACAO FINANCEIRA 03/22	627/6176523	21.394,84	0,00
11	111020002	3-5	BANCO DO BRASIL SA	APLICACAO FINANCEIRA 03/22	627/6176523	0,00	21.394,84
11	111020006	568-1	SICREDI	DEPOSITO - EFETUADO MES 03/22	628/6179170	178,90	0,00
11	111010001	1-9	CAIXA GERAL	DEPOSITO - EFETUADO MES 03/22	628/6179170	0,00	178,90
11	111020006	568-1	SICREDI	DEPOSITO - EFETUADO MES 03/22	628/6179171	297,80	0,00
11	111010001	1-9	CAIXA GERAL	DEPOSITO - EFETUADO MES 03/22	628/6179171	0,00	297,80
11	423010001	312-3	COMISSOES BANCARIAS	BANCO JUROS E COMISSOES 03/22	628/6179172	3,96	0,00
11	111020006	568-1	SICREDI	BANCO JUROS E COMISSOES 03/22	628/6179172	0,00	3,96
11	111020006	568-1	SICREDI	DEPOSITO - EFETUADO MES 03/22	628/6179173	237,54	0,00
11	111010001	1-9	CAIXA GERAL	DEPOSITO - EFETUADO MES 03/22	628/6179173	0,00	237,54
11	423010001	312-3	COMISSOES BANCARIAS	BANCO JUROS E COMISSOES 03/22	628/6179174	4,88	0,00
11	111020006	568-1	SICREDI	BANCO JUROS E COMISSOES 03/22	628/6179174	0,00	4,88
11	423010001	312-3	COMISSOES BANCARIAS	BANCO JUROS E COMISSOES 03/22	628/6179175	9,76	0,00
11	111020006	568-1	SICREDI	BANCO JUROS E COMISSOES 03/22	628/6179175	0,00	9,76
11	111020007	597-5	SICOOB	DEPOSITO - EFETUADO MES 03/22	629/6180856	1.813,90	0,00
11	111010001	1-9	CAIXA GERAL	DEPOSITO - EFETUADO MES 03/22	629/6180856	0,00	1.813,90
11	423010001	312-3	COMISSOES BANCARIAS	BANCO JUROS E COMISSOES 03/22	629/6180857	34,20	0,00
11	111020007	597-5	SICOOB	BANCO JUROS E COMISSOES 03/22	629/6180857	0,00	34,20
11	111020008	671-8	BANCO XP INVESTIMENTOS CCTVM S/A	JUROS S/ CAPITAL DE CLIENTES ITSA4 S/ 2.300	637/6403052	302,48	0,00
11	314010006	681-5	JUROS S/ CAPITAL AÇÕES	JUROS S/ CAPITAL DE CLIENTES ITSA4 S/ 2.300	637/6403052	0,00	302,48
11	111020008	671-8	BANCO XP INVESTIMENTOS CCTVM S/A	JUROS S/ CAPITAL DE CLIENTES ITSA4 S/ 2.415	637/6403053	273,71	0,00
11	314010006	681-5	JUROS S/ CAPITAL AÇÕES	JUROS S/ CAPITAL DE CLIENTES ITSA4 S/ 2.415	637/6403053	0,00	273,71
11	111020008	671-8	BANCO XP INVESTIMENTOS CCTVM S/A	JUROS S/ CAPITAL DE CLIENTES BBAS3 S/ 900	637/6403054	347,47	0,00
11	314010006	681-5	JUROS S/ CAPITAL AÇÕES	JUROS S/ CAPITAL DE CLIENTES BBAS3 S/ 900	637/6403054	0,00	347,47
11	111020008	671-8	BANCO XP INVESTIMENTOS CCTVM S/A	RENDIMENTOS DE CLIENTES BBAS3 S/ 900	637/6403055	5,75	0,00
11	313030001	579-7	RENDIMENTO AÇÕES	RENDIMENTOS DE CLIENTES BBAS3 S/ 900	637/6403055	0,00	5,75
11	111020008	671-8	BANCO XP INVESTIMENTOS CCTVM S/A	RENDIMENTOS DE CLIENTES BBAS3 S/ 900	637/6403056	4,50	0,00
11	313030001	579-7	RENDIMENTO AÇÕES	RENDIMENTOS DE CLIENTES BBAS3 S/ 900	637/6403056	0,00	4,50
11	111020008	671-8	BANCO XP INVESTIMENTOS CCTVM S/A	DIVIDENDOS DE CLIENTES BBAS3 S/ 900	637/6403057	320,24	0,00
11	314010005	680-7	DIVIDENDOS AÇÕES	DIVIDENDOS DE CLIENTES BBAS3 S/ 900	637/6403057	0,00	320,24
11	423010005	682-3	CUSTOS/DESPESAS COM AÇÕES	Taxa de intermediat#Eo doador B3SA3 2022030200333782650001-1	637/6403058	0,11	0,00
11	111020008	671-8	BANCO XP INVESTIMENTOS CCTVM S/A	Taxa de intermediat#Eo doador B3SA3 2022030200333782650001-1	637/6403058	0,00	0,11
11	424010008	674-2	IRRF SOB/ AÇÕES	DEBITO CBLC IRRF S/ RENDIMENTO DE BTC B3SA	637/6403059	0,08	0,00
11	111020008	671-8	BANCO XP INVESTIMENTOS CCTVM S/A	DEBITO CBLC IRRF S/ RENDIMENTO DE BTC B3SA	637/6403059	0,00	0,08
11	111020008	671-8	BANCO XP INVESTIMENTOS CCTVM S/A	Cr,dito Ref. Taxa de Remunera#Eo BTC B3SA	637/6403060	0,37	0,00
11	313030005	743-9	TAXA DE REMUNERACAO S/ AÇÕES	Cr,dito Ref. Taxa de Remunera#Eo BTC B3SA	637/6403060	0,00	0,37
14	293030001	543-6	REMESSA DE BEM DE MERCADORIA PARA COMODATO	Nota 4828 - TANIA MARA DA SILVA FISIOTERAPIA	591/5979236	800,00	0,00
14	193030001	542-8	REMESSA DE BEM DE MERCADORIA PARA COMODATO	Nota 4828 - TANIA MARA DA SILVA FISIOTERAPIA	591/5979237	800,00	0,00
14	293030001	543-6	REMESSA DE BEM DE MERCADORIA PARA COMODATO	Nota 4829 - PIMACOL PIQUIRI MATERIAIS DE CONSTRUCAO	591/5979238	0,00	800,00
14	193030001	542-8	REMESSA DE BEM DE MERCADORIA PARA COMODATO	Nota 4829 - PIMACOL PIQUIRI MATERIAIS DE CONSTRUCAO	591/5979239	800,00	0,00
14	113110003	39-6	ESTOQUE DE MERC. PARA REVENDA	Nota 348793 - HENRY EQUIPAMENTOS ELETRONICOS E SISTEMA	592/5980294	12.045,96	0,00
14	111010001	1-9	CAIXA GERAL	Nota 348793 - HENRY EQUIPAMENTOS ELETRONICOS E SISTEMA	592/5980294	0,00	12.045,96
14	421030023	293-3	MATERIAL DE USO E CONSUMO	Nota 10929 - P M SILVEIRA DECORACOES LTDA	592/5980346	149,90	0,00
14	111010001	1-9	CAIXA GERAL	Nota 10929 - P M SILVEIRA DECORACOES LTDA	592/5980346	0,00	149,90
14	421030023	293-3	MATERIAL DE USO E CONSUMO	Nota 32969 - RODRIGO APARECIDO HERREIRO BROCHADO	592/5980348	27,97	0,00
14	111010001	1-9	CAIXA GERAL	Nota 32969 - RODRIGO APARECIDO HERREIRO BROCHADO	592/5980348	0,00	27,97
14	421030023	293-3	MATERIAL DE USO E CONSUMO	Nota 60721 - A.A. DA SILVA ACESSORIOS AUTOMOTIVOS	592/5980350	33,84	0,00
14	111010001	1-9	CAIXA GERAL	Nota 60721 - A.A. DA SILVA ACESSORIOS AUTOMOTIVOS	592/5980350	0,00	33,84
14	421030023	293-3	MATERIAL DE USO E CONSUMO	Nota 70687 - CABRAL IMPORTS EIRELI	592/5980352	17,79	0,00
14	111010001	1-9	CAIXA GERAL	Nota 70687 - CABRAL IMPORTS EIRELI	592/5980352	0,00	17,79
14	211010192	693-9	KROMOVEIS PORTAS LTDA	DUPLICATA - PGTO N. 92 - 3/4	0/5986303	255,00	0,00
14	111010001	1-9	CAIXA GERAL	DUPLICATA - PGTO N. 92 - 3/4	0/5986303	0,00	255,00
14	211010198	718-8	REVELEST COMUNICACAO VISUAL LTDA (11600)	DUPLICATA - PGTO N. 1077 - 1/2	0/5986304	820,00	0,00
				<b>Total do Dia:</b>		<b>50.724,33</b>	<b>50.724,33</b>



CNPJ: 10.786.517/0001-01

Consolidação: Empresa

Período: 01/01/2022 a 31/12/2022

Mês/Ano: 03/2022

Dia	Conta	Red.	Histórico	Lote/Lcto	Débito	Crédito
14	111010001 CAIXA GERAL	1-9	DUPLICATA - PGTO N. 1077 - 1/2	0/5986304	0,00	820,00
14	211010001 HENRY EQUIP ELETR. E SIST	460-0	DUPLICATA - PGTO N. 347507	0/5986305	2.991,26	0,00
14	111010001 CAIXA GERAL	1-9	DUPLICATA - PGTO N. 347507	0/5986305	0,00	2.991,26
14	211010001 HENRY EQUIP ELETR. E SIST	460-0	DUPLICATA - PGTO N. 347516 - 1/3	0/5986308	446,81	0,00
14	111010001 CAIXA GERAL	1-9	DUPLICATA - PGTO N. 347516 - 1/3	0/5986308	0,00	446,81
14	211010034 REICHERT E CIA LTDA	592-4	DUPLICATA - PGTO N. 15630	0/5986310	238,60	0,00
14	111010001 CAIXA GERAL	1-9	DUPLICATA - PGTO N. 15630	0/5986310	0,00	238,60
14	211010032 CAMARGO VENDING LTDA	590-8	DUPLICATA - PGTO N. 36151	0/5986311	204,00	0,00
14	111010001 CAIXA GERAL	1-9	DUPLICATA - PGTO N. 36151	0/5986311	0,00	204,00
14	211010001 HENRY EQUIP ELETR. E SIST	460-0	DUPLICATA - PGTO N. 77376	0/5986312	243,64	0,00
14	111010001 CAIXA GERAL	1-9	DUPLICATA - PGTO N. 77376	0/5986312	0,00	243,64
14	421030014 DISPENDIOS COM ALIMENTAÇÃO	284-4	NFC-# 90119 - MEOTTI E CIA LTDA	0/5986323	30,00	0,00
14	111010001 CAIXA GERAL	1-9	NFC-# 90119 - MEOTTI E CIA LTDA	0/5986323	0,00	30,00
14	421030034 TELEFONE	309-3	TELEFONE - PGTO MES 02/22 - TIM	0/5989015	55,59	0,00
14	111010001 CAIXA GERAL	1-9	TELEFONE - PGTO MES 02/22 - TIM	0/5989015	0,00	55,59
14	421030034 TELEFONE	309-3	TELEFONE - PGTO MES 02/22 - TIM	0/5989022	68,59	0,00
14	111010001 CAIXA GERAL	1-9	TELEFONE - PGTO MES 02/22 - TIM	0/5989022	0,00	68,59
14	421030034 TELEFONE	309-3	TELEFONE - PGTO MES 02/22 - TIM	0/5989029	62,81	0,00
14	111010001 CAIXA GERAL	1-9	TELEFONE - PGTO MES 02/22 - TIM	0/5989029	0,00	62,81
14	421030034 TELEFONE	309-3	TELEFONE - PGTO MES 02/22 - TIM	0/5989036	188,57	0,00
14	111010001 CAIXA GERAL	1-9	TELEFONE - PGTO MES 02/22 - TIM	0/5989036	0,00	188,57
14	214010001 IRRF A RECOLHER (RETIDO DE PF)	165-1	IRF PGTO GUIA REF MES 02/22	0/5990409	686,95	0,00
14	111010001 CAIXA GERAL	1-9	IRF PGTO GUIA REF MES 02/22	0/5990409	0,00	686,95
14	213020004 INSS A RECOLHER	162-7	INSS - PGTO GUIA MES 02/22	0/5990424	4.649,09	0,00
14	111010001 CAIXA GERAL	1-9	INSS - PGTO GUIA MES 02/22	0/5990424	0,00	4.649,09
14	111020002 BANCO DO BRASIL SA	3-5	DEPOSITO - EFETUADO MES 03/22	627/6176524	1.701,00	0,00
14	111010001 CAIXA GERAL	1-9	DEPOSITO - EFETUADO MES 03/22	627/6176524	0,00	1.701,00
14	111020002 BANCO DO BRASIL SA	3-5	DEPOSITO - EFETUADO MES 03/22	627/6176525	358,00	0,00
14	111010001 CAIXA GERAL	1-9	DEPOSITO - EFETUADO MES 03/22	627/6176525	0,00	358,00
14	111020002 BANCO DO BRASIL SA	3-5	DEPOSITO - EFETUADO MES 03/22	627/6176526	682,28	0,00
14	111010001 CAIXA GERAL	1-9	DEPOSITO - EFETUADO MES 03/22	627/6176526	0,00	682,28
14	111020002 BANCO DO BRASIL SA	3-5	DEPOSITO - EFETUADO MES 03/22	627/6176527	756,00	0,00
14	111010001 CAIXA GERAL	1-9	DEPOSITO - EFETUADO MES 03/22	627/6176527	0,00	756,00
14	111020002 BANCO DO BRASIL SA	3-5	SAQUE C/ CARTAO 03/22	627/6176528	162,70	0,00
14	111010001 CAIXA GERAL	1-9	SAQUE C/ CARTAO 03/22	627/6176528	0,00	162,70
14	111020002 BANCO DO BRASIL SA	3-5	SAQUE C/ CARTAO 03/22	627/6176529	116,58	0,00
14	111010001 CAIXA GERAL	1-9	SAQUE C/ CARTAO 03/22	627/6176529	0,00	116,58
14	111020002 BANCO DO BRASIL SA	3-5	SAQUE C/ CARTAO 03/22	627/6176530	588,82	0,00
14	111010001 CAIXA GERAL	1-9	SAQUE C/ CARTAO 03/22	627/6176530	0,00	588,82
14	111020002 BANCO DO BRASIL SA	3-5	CONS.-PG.PAR. N. 56/180	627/6176531	0,00	1.545,12
14	111010001 CAIXA GERAL	1-9	SAQUE C/ CARTAO 03/22	627/6176531	191,25	0,00
14	111020002 BANCO DO BRASIL SA	3-5	SAQUE C/ CARTAO 03/22	627/6176532	0,00	191,25
14	111010001 CAIXA GERAL	1-9	SAQUE C/ CARTAO 03/22	627/6176533	1.049,77	0,00
14	111020002 BANCO DO BRASIL SA	3-5	SAQUE C/ CARTAO 03/22	627/6176533	0,00	1.049,77
14	111010001 CAIXA GERAL	1-9	SAQUE C/ CARTAO 03/22	627/6176534	90,00	0,00
14	111020002 BANCO DO BRASIL SA	3-5	SAQUE C/ CARTAO 03/22	627/6176534	0,00	90,00
14	111010001 CAIXA GERAL	1-9	SAQUE C/ CARTAO 03/22	627/6176535	243,64	0,00
14	111020002 BANCO DO BRASIL SA	3-5	SAQUE C/ CARTAO 03/22	627/6176535	0,00	243,64
14	111010001 CAIXA GERAL	1-9	SAQUE C/ CARTAO 03/22	627/6176536	86,00	0,00
14	111020002 BANCO DO BRASIL SA	3-5	SAQUE C/ CARTAO 03/22	627/6176536	0,00	86,00
14	111010001 CAIXA GERAL	1-9	SAQUE C/ CARTAO 03/22	627/6176537	500,00	0,00
14	111020002 BANCO DO BRASIL SA	3-5	SAQUE C/ CARTAO 03/22	627/6176537	0,00	500,00
14	111010001 CAIXA GERAL	1-9	SAQUE C/ CARTAO 03/22	627/6176538	55,59	0,00
14	111020002 BANCO DO BRASIL SA	3-5	SAQUE C/ CARTAO 03/22	627/6176538	0,00	55,59
14	111010001 CAIXA GERAL	1-9	SAQUE C/ CARTAO 03/22	627/6176539	68,59	0,00
14	111020002 BANCO DO BRASIL SA	3-5	SAQUE C/ CARTAO 03/22	627/6176539	0,00	68,59
14	111010001 CAIXA GERAL	1-9	SAQUE C/ CARTAO 03/22	627/6176540	62,81	0,00
14	111020002 BANCO DO BRASIL SA	3-5	SAQUE C/ CARTAO 03/22	627/6176540	0,00	62,81
14	111010001 CAIXA GERAL	1-9	SAQUE C/ CARTAO 03/22	627/6176541	188,57	0,00
14	111020002 BANCO DO BRASIL SA	3-5	SAQUE C/ CARTAO 03/22	627/6176541	0,00	188,57
14	111010001 CAIXA GERAL	1-9	SAQUE C/ CARTAO 03/22	627/6176542	204,00	0,00
14	111020002 BANCO DO BRASIL SA	3-5	SAQUE C/ CARTAO 03/22	627/6176542	0,00	204,00
14	111010001 CAIXA GERAL	1-9	SAQUE C/ CARTAO 03/22	627/6176543	238,60	0,00
14	111020002 BANCO DO BRASIL SA	3-5	SAQUE C/ CARTAO 03/22	627/6176543	0,00	238,60
14	111010001 CAIXA GERAL	1-9	SAQUE C/ CARTAO 03/22	627/6176544	188,13	0,00
14	111020002 BANCO DO BRASIL SA	3-5	SAQUE C/ CARTAO 03/22	627/6176544	0,00	188,13
14	111010001 CAIXA GERAL	1-9	SAQUE C/ CARTAO 03/22	627/6176545	446,81	0,00
14	111020002 BANCO DO BRASIL SA	3-5	SAQUE C/ CARTAO 03/22	627/6176545	0,00	446,81
14	111010001 CAIXA GERAL	1-9	SAQUE C/ CARTAO 03/22	627/6176546	2.991,26	0,00
14	111020002 BANCO DO BRASIL SA	3-5	SAQUE C/ CARTAO 03/22	627/6176546	0,00	2.991,26
14	111010001 CAIXA GERAL	1-9	SAQUE C/ CARTAO 03/22	627/6176547	820,00	0,00
14	111020002 BANCO DO BRASIL SA	3-5	SAQUE C/ CARTAO 03/22	627/6176547	0,00	820,00
14	111010001 CAIXA GERAL	1-9	SAQUE C/ CARTAO 03/22	627/6176548	4.649,09	0,00
14	111020002 BANCO DO BRASIL SA	3-5	SAQUE C/ CARTAO 03/22	627/6176548	0,00	4.649,09
14	111010001 CAIXA GERAL	1-9	SAQUE C/ CARTAO 03/22	627/6176549	470,00	0,00
14	111020002 BANCO DO BRASIL SA	3-5	SAQUE C/ CARTAO 03/22	627/6176549	0,00	470,00
14	111010001 CAIXA GERAL	1-9	SAQUE C/ CARTAO 03/22	627/6176550	255,00	0,00
14	111020002 BANCO DO BRASIL SA	3-5	SAQUE C/ CARTAO 03/22	627/6176550	0,00	255,00
14	111010001 CAIXA GERAL	1-9	SAQUE C/ CARTAO 03/22	627/6176551	686,95	0,00
14	111020002 BANCO DO BRASIL SA	3-5	SAQUE C/ CARTAO 03/22	627/6176551	0,00	686,95
14	111010001 CAIXA GERAL	1-9	SAQUE C/ CARTAO 03/22	627/6176552	5.000,00	0,00
14	111020002 BANCO DO BRASIL SA	3-5	SAQUE C/ CARTAO 03/22	627/6176552	0,00	5.000,00
14	111020002 BANCO DO BRASIL SA	3-5	APLICACAO FINANCEIRA - RESGATE 03/22	627/6176553	17.402,00	0,00
14	111030002 APLICACAO - BANCO DO BRASIL SA	8-6	APLICACAO FINANCEIRA - RESGATE 03/22	627/6176553	0,00	17.402,00
14	111020006 SICREDI	568-1	DEPOSITO - EFETUADO MES 03/22	628/6179176	627,80	0,00
14	111010001 CAIXA GERAL	1-9	DEPOSITO - EFETUADO MES 03/22	628/6179176	0,00	627,80
14	111020006 SICREDI	568-1	DEPOSITO - EFETUADO MES 03/22	628/6179177	884,70	0,00
14	111010001 CAIXA GERAL	1-9	DEPOSITO - EFETUADO MES 03/22	628/6179177	0,00	884,70
14	423010001 COMISSOES BANCARIAS	312-3	BANCO JUROS E COMISSOES 03/22	628/6179178	14,52	0,00
14	111020006 SICREDI	568-1	BANCO JUROS E COMISSOES 03/22	628/6179178	0,00	14,52
14	212010011 SICREDI C.P - CONTRATO N° C11632813	737-4	EMPRESTIMO - PGTO PARCELA 08/48	628/6179179	1.546,90	0,00
14	111020006 SICREDI	568-1	EMPRESTIMO - PGTO PARCELA 08/48	628/6179179	0,00	1.546,90
14	423010001 COMISSOES BANCARIAS	312-3	BANCO JUROS E COMISSOES 03/22	628/6179180	9,76	0,00
14	111020006 SICREDI	568-1	BANCO JUROS E COMISSOES 03/22	628/6179180	0,00	9,76
14	423010001 COMISSOES BANCARIAS	312-3	BANCO JUROS E COMISSOES 03/22	628/6179181	12,20	0,00
14	111020006 SICREDI	568-1	BANCO JUROS E COMISSOES 03/22	628/6179181	0,00	12,20

*AA*

*AA*

*AA*



CNPJ: 10.786.517/0001-01  
 Consolidação: Empresa

Período: 01/01/2022 a 31/12/2022

Mês/Ano: 03/2022

Dia	Conta	Red.	Histórico	Lote/Lcto	Débito	Crédito
14	111020007 SICOOB	597-5	DEPOSITO - EFETUADO MES 03/22	629/6180858	734,16	0,00
14	111010001 CAIXA GERAL	1-9	DEPOSITO - EFETUADO MES 03/22	629/6180858	0,00	734,16
14	423010001 COMISSÕES BANCÁRIAS	312-3	BANCO JUROS E COMISSOES 03/22	629/6180859	17,10	0,00
14	111020007 SICOOB	597-5	BANCO JUROS E COMISSOES 03/22	629/6180859	0,00	17,10
14	423020003 JUROS PASSIVOS	317-4	JUROS PGTO S/ EMPRESTIMO 03/22	0/6209346	309,85	0,00
14	212010011 SICREDI C.P - CONTRATO N° C11632813	737-4	JUROS PGTO S/ EMPRESTIMO 03/22	0/6209346	0,00	309,85
14	423020003 JUROS PASSIVOS	317-4	JUROS PGTO S/ EMPRESTIMO 03/22	0/6209347	195,40	0,00
14	212010011 SICREDI C.P - CONTRATO N° C11632813	737-4	JUROS PGTO S/ EMPRESTIMO 03/22	0/6209347	0,00	195,40
14	123070001 CONSÓRCIO SICOOB N° 42439	50-7	CONS.-PG.PAR. N. 56/180	627/6209407	1.437,47	0,00
14	421030042 TAXAS ADMIN. DE CONSÓRCIOS	603-3	CONS.-PG.PAR. N. 56/180	627/6209408	107,65	0,00
<b>Total do Dia:</b>					<b>70.967,32</b>	<b>70.967,32</b>
15	293030001 REMESSA DE BEM DE MERCADORIA PARA COMODATO	543-6	Nota 4831 - FABRICACAO DE ESTRUTURAS PRE-MOLDADAS DE	591/5979244	0,00	800,00
15	193030001 REMESSA DE BEM DE MERCADORIA PARA COMODATO	542-8	Nota 4831 - FABRICACAO DE ESTRUTURAS PRE-MOLDADAS DE	591/5979245	800,00	0,00
15	111010001 CAIXA GERAL	1-9	Nota 16045 - J M OSMARINI	591/5979563	227,50	0,00
15	311020001 RECEITA COM SERVIÇOS PRESTADOS	203-8	Nota 16045 - J M OSMARINI	591/5979563	0,00	227,50
15	111010001 CAIXA GERAL	1-9	Nota 16046 - VITA TERMO AQUECEDORES & EQUIPAMENTOS LT	591/5979565	114,00	0,00
15	311020001 RECEITA COM SERVIÇOS PRESTADOS	203-8	Nota 16046 - VITA TERMO AQUECEDORES & EQUIPAMENTOS LT	591/5979565	0,00	114,00
15	111010001 CAIXA GERAL	1-9	Nota 16047 - NDF COMERCIO DE COMBUSTIVEIS LTDA	591/5979567	160,90	0,00
15	311020001 RECEITA COM SERVIÇOS PRESTADOS	203-8	Nota 16047 - NDF COMERCIO DE COMBUSTIVEIS LTDA	591/5979567	0,00	160,90
15	111010001 CAIXA GERAL	1-9	Nota 16048 - HOSPITAL MAL CDO RONDON LTDA.	591/5979569	237,56	0,00
15	311020001 RECEITA COM SERVIÇOS PRESTADOS	203-8	Nota 16048 - HOSPITAL MAL CDO RONDON LTDA.	591/5979570	0,00	250,00
15	312020004 (-) ISSQN	210-0	Nota 16048 - HOSPITAL MAL CDO RONDON LTDA.	591/5979571	12,44	0,00
15	111010001 CAIXA GERAL	1-9	Nota 16049 - PALOTINA CAMARA MUNICIPAL	591/5979572	172,25	0,00
15	311020001 RECEITA COM SERVIÇOS PRESTADOS	203-8	Nota 16049 - PALOTINA CAMARA MUNICIPAL	591/5979572	0,00	172,25
15	111010001 CAIXA GERAL	1-9	Nota 16050 - MUNICIPIO DE REALEZA	591/5979574	895,00	0,00
15	311020001 RECEITA COM SERVIÇOS PRESTADOS	203-8	Nota 16050 - MUNICIPIO DE REALEZA	591/5979574	0,00	895,00
15	111010001 CAIXA GERAL	1-9	Nota 16051 - MUNICIPIO DE REALEZA	591/5979576	179,00	0,00
15	311020001 RECEITA COM SERVIÇOS PRESTADOS	203-8	Nota 16051 - MUNICIPIO DE REALEZA	591/5979576	0,00	179,00
15	111010001 CAIXA GERAL	1-9	Nota 16052 - MUNICIPIO DE REALEZA	591/5979578	179,00	0,00
15	311020001 RECEITA COM SERVIÇOS PRESTADOS	203-8	Nota 16052 - MUNICIPIO DE REALEZA	591/5979578	0,00	179,00
15	111010001 CAIXA GERAL	1-9	Nota 16053 - MUNICIPIO DE REALEZA	591/5979580	1.611,00	0,00
15	311020001 RECEITA COM SERVIÇOS PRESTADOS	203-8	Nota 16053 - MUNICIPIO DE REALEZA	591/5979580	0,00	1.611,00
15	293030001 REMESSA DE BEM DE MERCADORIA PARA COMODATO	543-6	Nota 4830 - FABRICACAO DE ESTRUTURAS PRE-MOLDADAS DE	592/5980272	3.500,00	0,00
15	193030001 REMESSA DE BEM DE MERCADORIA PARA COMODATO	542-8	Nota 4830 - FABRICACAO DE ESTRUTURAS PRE-MOLDADAS DE	592/5980272	0,00	3.500,00
15	293030001 REMESSA DE BEM DE MERCADORIA PARA COMODATO	543-6	Nota 4832 - PIMACOL PIQUIRI MATERIAIS DE CONSTRUCAO	592/5980274	800,00	0,00
15	193030001 REMESSA DE BEM DE MERCADORIA PARA COMODATO	542-8	Nota 4832 - PIMACOL PIQUIRI MATERIAIS DE CONSTRUCAO	592/5980274	0,00	800,00
15	113110003 ESTOQUE DE MERC. PARA REVENDA	39-6	Nota 47529 - PRATESPEL INDUSTRIA E COMERCIO DE BOBINA	592/5980296	1.736,80	0,00
15	211010050 PRATESPEL IND E COM. DE BOBINAS	622-0	Nota 47529 - PRATESPEL INDUSTRIA E COMERCIO DE BOBINA	592/5980296	0,00	1.736,80
15	421030023 MATERIAL DE USO E CONSUMO	293-3	Nota 9284 - MONICA DE SOUZA OLIVEIRA BUENO 107152058	592/5980354	130,00	0,00
15	111010001 CAIXA GERAL	1-9	Nota 9284 - MONICA DE SOUZA OLIVEIRA BUENO 107152058	592/5980354	0,00	130,00
15	421030023 MATERIAL DE USO E CONSUMO	293-3	Nota 21285 - ROYAL ELETRO COMERCIO DE PECAS PARA MOTO	592/5980356	139,50	0,00
15	111010001 CAIXA GERAL	1-9	Nota 21285 - ROYAL ELETRO COMERCIO DE PECAS PARA MOTO	592/5980356	0,00	139,50
15	421030023 MATERIAL DE USO E CONSUMO	293-3	Nota 44898 - PROTEMAR COM DE EQUIP DE PROT IND LTDA	592/5980358	126,00	0,00
15	211010197 PROTEMAR COM DE EQUIP DE PROT IND LTDA	717-0	Nota 44898 - PROTEMAR COM DE EQUIP DE PROT IND LTDA	592/5980358	0,00	126,00
15	421030007 COMBUSTIVEIS E LUBRIFICANTES	277-1	NFC-e 333217 - POSTO WATIO COMERCIO DE COMB. LTDA	0/5986316	274,23	0,00
15	111010001 CAIXA GERAL	1-9	NFC-e 333217 - POSTO WATIO COMERCIO DE COMB. LTDA	0/5986316	0,00	274,23
15	421030014 DISPENSIOS COM ALIMENTAÇÃO	284-4	NFC-e 31537 - RESTAURANTE HOTEL CORREA E BARBOSA LTDA - ME	0/5986320	27,00	0,00
15	111010001 CAIXA GERAL	1-9	NFC-e 31537 - RESTAURANTE HOTEL CORREA E BARBOSA LTDA - ME	0/5986320	0,00	27,00
15	111020002 BANCO DO BRASIL SA	3-5	DEPOSITO - EFETUADO MES 03/22	627/6176554	2.831,00	0,00
15	111010001 CAIXA GERAL	1-9	DEPOSITO - EFETUADO MES 03/22	627/6176554	0,00	2.831,00
15	111020002 BANCO DO BRASIL SA	3-5	DEPOSITO - EFETUADO MES 03/22	627/6176555	1.323,00	0,00
15	111010001 CAIXA GERAL	1-9	DEPOSITO - EFETUADO MES 03/22	627/6176555	0,00	1.323,00
15	111020002 BANCO DO BRASIL SA	3-5	DEPOSITO - EFETUADO MES 03/22	627/6176556	4.296,00	0,00
15	111010001 CAIXA GERAL	1-9	DEPOSITO - EFETUADO MES 03/22	627/6176556	0,00	4.296,00
15	111020002 BANCO DO BRASIL SA	3-5	DEPOSITO - EFETUADO MES 03/22	627/6176557	1.705,70	0,00
15	111010001 CAIXA GERAL	1-9	DEPOSITO - EFETUADO MES 03/22	627/6176557	0,00	1.705,70
15	111020002 BANCO DO BRASIL SA	3-5	DEPOSITO - EFETUADO MES 03/22	627/6176558	341,14	0,00
15	111010001 CAIXA GERAL	1-9	DEPOSITO - EFETUADO MES 03/22	627/6176558	0,00	341,14
15	111010001 CAIXA GERAL	1-9	SAQUE C/ CARTAO 03/22	627/6176559	998,46	0,00
15	111020002 BANCO DO BRASIL SA	3-5	SAQUE C/ CARTAO 03/22	627/6176559	0,00	998,46
15	111010001 CAIXA GERAL	1-9	SAQUE C/ CARTAO 03/22	627/6176560	5.000,00	0,00
15	111020002 BANCO DO BRASIL SA	3-5	SAQUE C/ CARTAO 03/22	627/6176560	0,00	5.000,00
15	423010001 COMISSÕES BANCÁRIAS	312-3	BANCO JUROS E COMISSOES 03/22	627/6176561	6,00	0,00
15	111020002 BANCO DO BRASIL SA	3-5	BANCO JUROS E COMISSOES 03/22	627/6176561	0,00	6,00

*[Handwritten signatures]*

CNPJ: 10.786.517/0001-01

Consolidação: Empresa

Período: 01/01/2022 a 31/12/2022

Mês/Ano: 03/2022

Dia	Conta	Red.	Histórico	Lote/Lcto	Débito	Crédito
15	423010001 COMISSÕES BANCÁRIAS	312-3	BANCO JUROS E COMISSOES 03/22	627/6176562	11,00	0,00
15	111020002 BANCO DO BRASIL SA	3-5	BANCO JUROS E COMISSOES 03/22	627/6176562	0,00	11,00
15	111030009 TITULO DE CAPITALIZAÇÃO - OUROCAP	601-7	OUROCAP - APLICAÇÃO FINANCEIRA 21/36 - 20366	627/6176563	1.370,39	0,00
15	111020002 BANCO DO BRASIL SA	3-5	OUROCAP - APLICAÇÃO FINANCEIRA 21/36 - 20366	627/6176563	0,00	1.370,39
15	111030009 TITULO DE CAPITALIZAÇÃO - OUROCAP	601-7	OUROCAP - APLICAÇÃO FINANCEIRA 33/36 - 6478	627/6176564	1.459,59	0,00
15	111020002 BANCO DO BRASIL SA	3-5	OUROCAP - APLICAÇÃO FINANCEIRA 33/36 - 6478	627/6176564	0,00	1.459,59
15	111030002 APLICAÇÃO - BANCO DO BRASIL SA	8-6	APLICAÇÃO FINANCEIRA 03/22	627/6176565	1.651,40	0,00
15	111020002 BANCO DO BRASIL SA	3-5	APLICAÇÃO FINANCEIRA 03/22	627/6176565	0,00	1.651,40
15	111010001 CAIXA GERAL	1-9	SAQUE C/ CARTAO 03/22	628/6179182	15.966,08	0,00
15	111020006 SICREDI	568-1	SAQUE C/ CARTAO 03/22	628/6179182	0,00	15.966,08
15	111020006 SICREDI	568-1	DEPOSITO - EFETUADO MES 03/22	628/6179183	202,45	0,00
15	111010001 CAIXA GERAL	1-9	DEPOSITO - EFETUADO MES 03/22	628/6179183	0,00	202,45
15	111020006 SICREDI	568-1	DEPOSITO - EFETUADO MES 03/22	628/6179184	330,60	0,00
15	111010001 CAIXA GERAL	1-9	DEPOSITO - EFETUADO MES 03/22	628/6179184	0,00	330,60
15	423010001 COMISSÕES BANCÁRIAS	312-3	BANCO JUROS E COMISSOES 03/22	628/6179185	10,56	0,00
15	111020006 SICREDI	568-1	BANCO JUROS E COMISSOES 03/22	628/6179185	0,00	10,56
15	111020006 SICREDI	568-1	APLICAÇÃO FINANCEIRA - RESGATE 03/22	628/6179186	16.000,00	0,00
15	111030006 APLICAÇÃO - SICREDI	569-0	APLICAÇÃO FINANCEIRA - RESGATE 03/22	628/6179186	0,00	16.000,00
15	111020006 SICREDI	568-1	DEPOSITO - EFETUADO MES 03/22	628/6179187	179,00	0,00
15	111010001 CAIXA GERAL	1-9	DEPOSITO - EFETUADO MES 03/22	628/6179187	0,00	179,00
15	423010001 COMISSÕES BANCÁRIAS	312-3	BANCO JUROS E COMISSOES 03/22	628/6179188	7,32	0,00
15	111020006 SICREDI	568-1	BANCO JUROS E COMISSOES 03/22	628/6179188	0,00	7,32
15	423010001 COMISSÕES BANCÁRIAS	312-3	BANCO JUROS E COMISSOES 03/22	628/6179189	26,84	0,00
15	111020006 SICREDI	568-1	BANCO JUROS E COMISSOES 03/22	628/6179189	0,00	26,84
15	111010001 CAIXA GERAL	1-9	SAQUE C/ CARTAO 03/22	629/6180860	18.040,00	0,00
15	111020007 SICOOB	597-5	SAQUE C/ CARTAO 03/22	629/6180860	0,00	18.040,00
15	111020007 SICOOB	597-5	DEPOSITO - EFETUADO MES 03/22	629/6180861	18.040,00	0,00
15	111010001 CAIXA GERAL	1-9	DEPOSITO - EFETUADO MES 03/22	629/6180861	0,00	18.040,00
15	111020007 SICOOB	597-5	DEPOSITO - EFETUADO MES 03/22	629/6180862	5.000,00	0,00
15	111010001 CAIXA GERAL	1-9	DEPOSITO - EFETUADO MES 03/22	629/6180862	0,00	5.000,00
15	111010001 CAIXA GERAL	1-9	SAQUE C/ CARTAO 03/22	629/6180863	18.040,00	0,00
15	111020007 SICOOB	597-5	SAQUE C/ CARTAO 03/22	629/6180863	0,00	18.040,00
15	111020007 SICOOB	597-5	DEPOSITO - EFETUADO MES 03/22	629/6180864	1.049,20	0,00
15	111010001 CAIXA GERAL	1-9	DEPOSITO - EFETUADO MES 03/22	629/6180864	0,00	1.049,20
15	423010001 COMISSÕES BANCÁRIAS	312-3	BANCO JUROS E COMISSOES 03/22	629/6180865	20,90	0,00
15	111020007 SICOOB	597-5	BANCO JUROS E COMISSOES 03/22	629/6180865	0,00	20,90
				<b>Total do Dia:</b>	<b>125.228,81</b>	<b>125.228,81</b>
16	293030001 REMESSA DE BEM DE MERCADORIA PARA COMODATO	543-6	Nota 4836 - FUNDACAO CULTURAL ILHA DE SAO FRANCISCO	591/5979248	0,00	13.000,00
16	193030001 REMESSA DE BEM DE MERCADORIA PARA COMODATO	542-8	Nota 4836 - FUNDACAO CULTURAL ILHA DE SAO FRANCISCO	591/5979249	13.000,00	0,00
16	421030007 COMBUSTIVEIS E LUBRIFICANTES	277-1	Nota 10782 - M A TONIN & CIA LTDA	592/5980298	289,97	0,00
16	111010001 CAIXA GERAL	1-9	Nota 10782 - M A TONIN & CIA LTDA	592/5980299	0,00	287,99
16	313010003 DESCONTOS FINANCEIROS OBTIDOS	215-1	Nota 10782 - M A TONIN & CIA LTDA	592/5980300	0,00	1,98
16	421030007 COMBUSTIVEIS E LUBRIFICANTES	277-1	Nota 12141 - AUTO POSTO REGIAO LTDA	592/5980301	376,57	0,00
16	111010001 CAIXA GERAL	1-9	Nota 12141 - AUTO POSTO REGIAO LTDA	592/5980301	0,00	376,57
16	421030023 MATERIAL DE USO E CONSUMO	293-3	Nota 6056 - AMERICANTELECOMUNICACOES DO BRASIL L	592/5980360	357,27	0,00
16	111010001 CAIXA GERAL	1-9	Nota 6056 - AMERICANTELECOMUNICACOES DO BRASIL L	592/5980360	0,00	357,27
16	421030023 MATERIAL DE USO E CONSUMO	293-3	Nota 9314 - MAC COMERCIO E SOLUCOES DE INFORMATICA	592/5980362	416,13	0,00
16	111010001 CAIXA GERAL	1-9	Nota 9314 - MAC COMERCIO E SOLUCOES DE INFORMATICA	592/5980362	0,00	416,13
16	421030028 SERVIÇO DE TERCEIROS (PJ)	298-4	Nota 77930 - HENRY EQUIPAMENTOS ELETRONICOS E SISTEMA	592/5980385	2.298,33	0,00
16	211010001 HENRY EQUIP ELETR. E SIST	460-0	Nota 77930 - HENRY EQUIPAMENTOS ELETRONICOS E SISTEMA	592/5980385	0,00	2.298,33
16	421030017 FRETES E CARRETOS	287-9	Nota 7504354 - EXPRESSO PRINCESA DOS CAMPOS SA	592/5980393	125,38	0,00
16	111010001 CAIXA GERAL	1-9	Nota 7504354 - EXPRESSO PRINCESA DOS CAMPOS SA	592/5980393	0,00	125,38
16	421030014 DISPENSIOS COM ALIMENTAÇÃO	284-4	NFC-e 247 - E J WITT RESTAURANTE ME	0/5986288	43,00	0,00
16	111010001 CAIXA GERAL	1-9	NFC-e 247 - E J WITT RESTAURANTE ME	0/5986288	0,00	43,00
16	421030023 MATERIAL DE USO E CONSUMO	293-3	NFC-e 94578 - CLEONICE MARCON QUOOS - EIRELI	0/5986289	11,00	0,00
16	111010001 CAIXA GERAL	1-9	NFC-e 94578 - CLEONICE MARCON QUOOS - EIRELI	0/5986289	0,00	11,00
16	421030007 COMBUSTIVEIS E LUBRIFICANTES	277-1	NFC-e 3916 - PANDA COMERCIO DE COMBUSTIVEIS E SERVIÇO	0/5986290	343,79	0,00
16	111010001 CAIXA GERAL	1-9	NFC-e 3916 - PANDA COMERCIO DE COMBUSTIVEIS E SERVIÇO	0/5986290	0,00	343,79
16	111020002 BANCO DO BRASIL SA	3-5	DEPOSITO - EFETUADO MES 03/22	627/6176566	2.469,80	0,00
16	111010001 CAIXA GERAL	1-9	DEPOSITO - EFETUADO MES 03/22	627/6176566	0,00	2.469,80
16	111020002 BANCO DO BRASIL SA	3-5	DEPOSITO - EFETUADO MES 03/22	627/6176567	179,00	0,00
16	111010001 CAIXA GERAL	1-9	DEPOSITO - EFETUADO MES 03/22	627/6176567	0,00	179,00
16	111020002 BANCO DO BRASIL SA	3-5	DEPOSITO - EFETUADO MES 03/22	627/6176568	4.115,85	0,00
16	111010001 CAIXA GERAL	1-9	DEPOSITO - EFETUADO MES 03/22	627/6176568	0,00	4.115,85
16	111020002 BANCO DO BRASIL SA	3-5	DEPOSITO - EFETUADO MES 03/22	627/6176569	1.705,70	0,00
16	111010001 CAIXA GERAL	1-9	DEPOSITO - EFETUADO MES 03/22	627/6176569	0,00	1.705,70
16	111030002 APLICAÇÃO - BANCO DO BRASIL SA	8-6	APLICAÇÃO FINANCEIRA 03/22	627/6176570	8.470,35	0,00
16	111020002 BANCO DO BRASIL SA	3-5	APLICAÇÃO FINANCEIRA 03/22	627/6176570	0,00	8.470,35
16	111020006 SICREDI	568-1	DEPOSITO - EFETUADO MES 03/22	628/6179190	348,00	0,00
16	111010001 CAIXA GERAL	1-9	DEPOSITO - EFETUADO MES 03/22	628/6179190	0,00	348,00
16	111020006 SICREDI	568-1	DEPOSITO - EFETUADO MES 03/22	628/6179191	418,60	0,00
16	111010001 CAIXA GERAL	1-9	DEPOSITO - EFETUADO MES 03/22	628/6179191	0,00	418,60
16	423010001 COMISSÕES BANCÁRIAS	312-3	BANCO JUROS E COMISSOES 03/22	628/6179192	5,28	0,00
16	111020006 SICREDI	568-1	BANCO JUROS E COMISSOES 03/22	628/6179192	0,00	5,28
16	111020006 SICREDI	568-1	DEPOSITO - EFETUADO MES 03/22	628/6179193	58,50	0,00
16	111010001 CAIXA GERAL	1-9	DEPOSITO - EFETUADO MES 03/22	628/6179193	0,00	58,50
16	111020006 SICREDI	568-1	DEPOSITO - EFETUADO MES 03/22	628/6179194	179,99	0,00
16	111010001 CAIXA GERAL	1-9	DEPOSITO - EFETUADO MES 03/22	628/6179194	0,00	179,99
16	111010001 CAIXA GERAL	1-9	SAQUE C/ CARTAO 03/22	628/6179195	35,00	0,00
16	111020006 SICREDI	568-1	SAQUE C/ CARTAO 03/22	628/6179195	0,00	35,00
16	111020007 SICOOB	597-5	DEPOSITO - EFETUADO MES 03/22	629/6180866	1.666,00	0,00

*[Handwritten signatures]*

CNPJ: 10.786.517/0001-01

Consolidação: Empresa

Período: 01/01/2022 a 31/12/2022

Mês/Ano: 03/2022

Dia	Conta	Red.	Histórico	Lote/Lcto	Débito	Crédito
16	111010001 CAIXA GERAL	1-9	DEPOSITO - EFETUADO MES 03/22	629/6180866	0,00	1.666,00
16	423010001 COMISSÕES BANCÁRIAS	312-3	BANCO JUROS E COMISSOES 03/22	629/6180867	24,70	0,00
16	111020007 SICOOB	597-5	BANCO JUROS E COMISSOES 03/22	629/6180867	0,00	24,70
16	111020008 BANCO XP INVESTIMENTOS CCTVM S/A	671-8	JUROS S/ CAPITAL DE CLIENTES WEGE3 S/ 1.000	637/6403049	27,20	0,00
16	314010006 JUROS S/ CAPITAL AÇÕES	681-5	JUROS S/ CAPITAL DE CLIENTES WEGE3 S/ 1.000	637/6403049	0,00	27,20
16	111020008 BANCO XP INVESTIMENTOS CCTVM S/A	671-8	DIVIDENDOS DE CLIENTES WEGE3 S/ 1.000	637/6403050	205,20	0,00
16	314010005 DIVIDENDOS AÇÕES	680-7	DIVIDENDOS DE CLIENTES WEGE3 S/ 1.000	637/6403050	0,00	205,20
16	111020008 BANCO XP INVESTIMENTOS CCTVM S/A	671-8	CREDITO DE REEMBOLSO DE EVENTO BRWEGEACNORO	637/6403051	17,60	0,00
16	313010004 CREDITO DE REEMBOLSO DE EVENTO INVEST. XP	744-7	CREDITO DE REEMBOLSO DE EVENTO BRWEGEACNORO	637/6403051	0,00	17,60
<b>Total do Dia:</b>					<b>37.188,21</b>	<b>37.188,21</b>
17	311010001 REVENDA DE MERCADORIAS	200-3	Nota 4838 - MILTON BECKER	591/5979254	0,00	45,00
17	111010001 CAIXA GERAL	1-9	Nota 4838 - MILTON BECKER	591/5979255	45,00	0,00
17	311010001 REVENDA DE MERCADORIAS	200-3	Nota 4840 - GRAFICA ACW EIRELI (1742)	591/5979266	0,00	308,00
17	111010001 CAIXA GERAL	1-9	Nota 4840 - GRAFICA ACW EIRELI (1742)	591/5979267	308,00	0,00
17	311010001 REVENDA DE MERCADORIAS	200-3	Nota 4841 - D & G PROSPERIDADE HOTELARIA LTDA	591/5979268	0,00	500,00
17	111010001 CAIXA GERAL	1-9	Nota 4841 - D & G PROSPERIDADE HOTELARIA LTDA	591/5979269	500,00	0,00
17	293030001 REMESSA DE BEM DE MERCADORIA PARA COMODATO	543-6	Nota 4842 - Wagner Peres Lajarim 01856149900	591/5979270	0,00	800,00
17	193030001 REMESSA DE BEM DE MERCADORIA PARA COMODATO	542-8	Nota 4842 - Wagner Peres Lajarim 01856149900	591/5979271	800,00	0,00
17	293030001 REMESSA DE BEM DE MERCADORIA PARA COMODATO	543-6	Nota 4843 - PANIFICADORA E CONFEITARIA VALE DO TRIGO	591/5979272	0,00	1.500,00
17	193030001 REMESSA DE BEM DE MERCADORIA PARA COMODATO	542-8	Nota 4843 - PANIFICADORA E CONFEITARIA VALE DO TRIGO	591/5979273	1.500,00	0,00
17	111010001 CAIXA GERAL	1-9	Nota 16054 - FUNDO MUNICIPAL DE SAÚDE DE COLOMBO (440)	591/5979582	1.509,30	0,00
17	311020001 RECEITA COM SERVIÇOS PRESTADOS	203-8	Nota 16054 - FUNDO MUNICIPAL DE SAÚDE DE COLOMBO (440)	591/5979582	0,00	1.509,30
17	111010001 CAIXA GERAL	1-9	Nota 16055 - FUNDO MUNICIPAL DE SAÚDE DE COLOMBO (440)	591/5979584	1.579,50	0,00
17	311020001 RECEITA COM SERVIÇOS PRESTADOS	203-8	Nota 16055 - FUNDO MUNICIPAL DE SAÚDE DE COLOMBO (440)	591/5979584	0,00	1.579,50
17	111010001 CAIXA GERAL	1-9	Nota 16056 - FUNDO MUNICIPAL DE SAÚDE DE COLOMBO (440)	591/5979586	6.970,50	0,00
17	311020001 RECEITA COM SERVIÇOS PRESTADOS	203-8	Nota 16056 - FUNDO MUNICIPAL DE SAÚDE DE COLOMBO (440)	591/5979586	0,00	6.970,50
17	111010001 CAIXA GERAL	1-9	Nota 16057 - FUNDO MUNICIPAL DE SAÚDE DE COLOMBO (440)	591/5979588	6.505,80	0,00
17	311020001 RECEITA COM SERVIÇOS PRESTADOS	203-8	Nota 16057 - FUNDO MUNICIPAL DE SAÚDE DE COLOMBO (440)	591/5979588	0,00	6.505,80
17	111010001 CAIXA GERAL	1-9	Nota 16058 - PREFEITURA MUNICIPAL DE MERCEDES	591/5979590	278,00	0,00
17	311020001 RECEITA COM SERVIÇOS PRESTADOS	203-8	Nota 16058 - PREFEITURA MUNICIPAL DE MERCEDES	591/5979590	0,00	278,00
17	111010001 CAIXA GERAL	1-9	Nota 16059 - FUNDACAO CULTURAL ILHA DE SAO FRANCISCO	591/5979592	750,00	0,00
17	311020001 RECEITA COM SERVIÇOS PRESTADOS	203-8	Nota 16059 - FUNDACAO CULTURAL ILHA DE SAO FRANCISCO	591/5979592	0,00	750,00
17	111010001 CAIXA GERAL	1-9	Nota 16060 - MUNICIPIO DE CAMPINA GRANDE DO SUL (615)	591/5979594	6.804,80	0,00
17	311020001 RECEITA COM SERVIÇOS PRESTADOS	203-8	Nota 16060 - MUNICIPIO DE CAMPINA GRANDE DO SUL (615)	591/5979594	0,00	6.804,80
17	111010001 CAIXA GERAL	1-9	Nota 16061 - PREFEITURA MUNICIPAL DE CIDADE GAUCHA	591/5979596	1.800,00	0,00
17	311020001 RECEITA COM SERVIÇOS PRESTADOS	203-8	Nota 16061 - PREFEITURA MUNICIPAL DE CIDADE GAUCHA	591/5979596	0,00	1.800,00
17	111010001 CAIXA GERAL	1-9	Nota 16062 - MUNICIPIO DE CORBELIA	591/5979598	2.235,00	0,00
17	311020001 RECEITA COM SERVIÇOS PRESTADOS	203-8	Nota 16062 - MUNICIPIO DE CORBELIA	591/5979598	0,00	2.235,00
17	111010001 CAIXA GERAL	1-9	Nota 16063 - MUNICIPIO DE PATO BRANCO (859)	591/5979600	20.732,16	0,00
17	311020001 RECEITA COM SERVIÇOS PRESTADOS	203-8	Nota 16063 - MUNICIPIO DE PATO BRANCO (859)	591/5979600	0,00	20.732,16
17	111010001 CAIXA GERAL	1-9	Nota 16064 - MUNICIPIO DE SAO JOAO	591/5979602	3.580,00	0,00
17	311020001 RECEITA COM SERVIÇOS PRESTADOS	203-8	Nota 16064 - MUNICIPIO DE SAO JOAO	591/5979602	0,00	3.580,00
17	111010001 CAIXA GERAL	1-9	Nota 16065 - MUNICIPIO DE AMPERE (1554)	591/5979604	5.012,00	0,00
17	311020001 RECEITA COM SERVIÇOS PRESTADOS	203-8	Nota 16065 - MUNICIPIO DE AMPERE (1554)	591/5979604	0,00	5.012,00
17	111010001 CAIXA GERAL	1-9	Nota 16066 - MUNICIPIO DE ESPIGAO ALTO DO IGUAQU	591/5979606	179,00	0,00
17	311020001 RECEITA COM SERVIÇOS PRESTADOS	203-8	Nota 16066 - MUNICIPIO DE ESPIGAO ALTO DO IGUAQU	591/5979606	0,00	179,00
17	111010001 CAIXA GERAL	1-9	Nota 16067 - MUNICIPIO DE ESPIGAO ALTO DO IGUAQU	591/5979608	1.253,00	0,00
17	311020001 RECEITA COM SERVIÇOS PRESTADOS	203-8	Nota 16067 - MUNICIPIO DE ESPIGAO ALTO DO IGUAQU	591/5979608	0,00	1.253,00
17	111010001 CAIXA GERAL	1-9	Nota 16068 - MUNICIPIO DE ESPIGAO ALTO DO IGUAQU	591/5979610	179,00	0,00
17	311020001 RECEITA COM SERVIÇOS PRESTADOS	203-8	Nota 16068 - MUNICIPIO DE ESPIGAO ALTO DO IGUAQU	591/5979610	0,00	179,00
17	111010001 CAIXA GERAL	1-9	Nota 16069 - FUNDO MUNICIPAL DE SAUDE DE ESPIGAO ALTO	591/5979612	358,00	0,00
17	311020001 RECEITA COM SERVIÇOS PRESTADOS	203-8	Nota 16069 - FUNDO MUNICIPAL DE SAUDE DE ESPIGAO ALTO	591/5979612	0,00	358,00
17	111010001 CAIXA GERAL	1-9	Nota 54357 - AUTO POSTO TROVAO AZUL	592/5980303	0,00	314,13
17	113110003 ESTOQUE DE MERC. PARA REVENDA	39-6	Nota 348958 - HENRY EQUIPAMENTOS ELETRONICOS E SISTEMA	592/5980305	7.630,66	0,00
17	111010001 CAIXA GERAL	1-9	Nota 348958 - HENRY EQUIPAMENTOS ELETRONICOS E SISTEMA	592/5980305	0,00	7.630,66
17	113110003 ESTOQUE DE MERC. PARA REVENDA	39-6	Nota 349087 - HENRY EQUIPAMENTOS ELETRONICOS E SISTEMA	592/5980307	6.323,00	0,00
17	111010001 CAIXA GERAL	1-9	Nota 349087 - HENRY EQUIPAMENTOS ELETRONICOS E SISTEMA	592/5980307	0,00	6.323,00
17	113110003 ESTOQUE DE MERC. PARA REVENDA	39-6	Nota 349075 - HENRY EQUIPAMENTOS ELETRONICOS E SISTEMA	592/5980364	2.923,54	0,00
17	111010001 CAIXA GERAL	1-9	Nota 349075 - HENRY EQUIPAMENTOS ELETRONICOS E SISTEMA	592/5980364	0,00	2.923,54
17	421030023 MATERIAL DE USO E CONSUMO	293-3	Nota 54357 - AUTO POSTO TROVAO AZUL	592/5980406	12,00	0,00
17	421030007 COMBUSTIVEIS E LUBRIFICANTES	277-1	Nota 54357 - AUTO POSTO TROVAO AZUL	592/5980407	302,13	0,00
17	211010196 VISUAL COMERCIO DE BRINDES LTDA	716-1	DUPLICATA - PGTO N. 4383 - 1/2	0/5986295	1.335,00	0,00
17	111010001 CAIXA GERAL	1-9	DUPLICATA - PGTO N. 4383 - 1/2	0/5986295	0,00	1.335,00

*[Handwritten signature]*

*[Handwritten signature]*

CNPJ: 10.786.517/0001-01

Consolidação: Empresa

Período: 01/01/2022 a 31/12/2022

Mês/Ano: 03/2022

Dia	Conta	Red.	Histórico	Lote/Lcto	Débito	Crédito
17	111020002 BANCO DO BRASIL SA	3-5	DEPOSITO - EFETUADO MES 03/22	627/6176571	1.142,04	0,00
17	111010001 CAIXA GERAL	1-9	DEPOSITO - EFETUADO MES 03/22	627/6176571	0,00	1.142,04
17	111020002 BANCO DO BRASIL SA	3-5	DEPOSITO - EFETUADO MES 03/22	627/6176572	1.903,40	0,00
17	111010001 CAIXA GERAL	1-9	DEPOSITO - EFETUADO MES 03/22	627/6176572	0,00	1.903,40
17	111020002 BANCO DO BRASIL SA	3-5	DEPOSITO - EFETUADO MES 03/22	627/6176573	2.855,10	0,00
17	111010001 CAIXA GERAL	1-9	DEPOSITO - EFETUADO MES 03/22	627/6176573	0,00	2.855,10
17	111020002 BANCO DO BRASIL SA	3-5	DEPOSITO - EFETUADO MES 03/22	627/6176574	179,00	0,00
17	111010001 CAIXA GERAL	1-9	DEPOSITO - EFETUADO MES 03/22	627/6176574	0,00	179,00
17	111020002 BANCO DO BRASIL SA	3-5	DEPOSITO - EFETUADO MES 03/22	627/6176575	1.393,00	0,00
17	111010001 CAIXA GERAL	1-9	DEPOSITO - EFETUADO MES 03/22	627/6176575	0,00	1.393,00
17	111020002 BANCO DO BRASIL SA	3-5	DEPOSITO - EFETUADO MES 03/22	627/6176576	3.781,00	0,00
17	111010001 CAIXA GERAL	1-9	DEPOSITO - EFETUADO MES 03/22	627/6176576	0,00	3.781,00
17	111020002 BANCO DO BRASIL SA	3-5	DEPOSITO - EFETUADO MES 03/22	627/6176577	1.990,00	0,00
17	111010001 CAIXA GERAL	1-9	DEPOSITO - EFETUADO MES 03/22	627/6176577	0,00	1.990,00
17	111020002 BANCO DO BRASIL SA	3-5	DEPOSITO - EFETUADO MES 03/22	627/6176578	1.023,42	0,00
17	111010001 CAIXA GERAL	1-9	DEPOSITO - EFETUADO MES 03/22	627/6176578	0,00	1.023,42
17	111020002 BANCO DO BRASIL SA	3-5	DEPOSITO - EFETUADO MES 03/22	627/6176579	378,04	0,00
17	111010001 CAIXA GERAL	1-9	DEPOSITO - EFETUADO MES 03/22	627/6176579	0,00	378,04
17	111020002 BANCO DO BRASIL SA	3-5	DEPOSITO - EFETUADO MES 03/22	627/6176580	756,08	0,00
17	111010001 CAIXA GERAL	1-9	DEPOSITO - EFETUADO MES 03/22	627/6176580	0,00	756,08
17	111020002 BANCO DO BRASIL SA	3-5	DEPOSITO - EFETUADO MES 03/22	627/6176581	248,00	0,00
17	111010001 CAIXA GERAL	1-9	DEPOSITO - EFETUADO MES 03/22	627/6176581	0,00	248,00
17	111020002 BANCO DO BRASIL SA	3-5	DEPOSITO - EFETUADO MES 03/22	627/6176582	0,06	0,00
17	111010001 CAIXA GERAL	1-9	DEPOSITO - EFETUADO MES 03/22	627/6176582	0,00	0,06
17	111020002 BANCO DO BRASIL SA	3-5	DEPOSITO - EFETUADO MES 03/22	627/6176583	495,94	0,00
17	111010001 CAIXA GERAL	1-9	DEPOSITO - EFETUADO MES 03/22	627/6176583	0,00	495,94
17	111020002 BANCO DO BRASIL SA	3-5	SAQUE C/ CARTAO 03/22	627/6176584	1.335,00	0,00
17	111010001 CAIXA GERAL	1-9	SAQUE C/ CARTAO 03/22	627/6176584	0,00	1.335,00
17	421030094 SEGURO DE VIDA FUNCIONARIOS	694-7	VALOR REF. TOKIO MARINE SEGURADORA - 03/22	627/6176585	497,34	0,00
17	111020002 BANCO DO BRASIL SA	3-5	VALOR REF. TOKIO MARINE SEGURADORA - 03/22	627/6176585	0,00	497,34
17	111030002 APLICAÇÃO - BANCO DO BRASIL SA	8-6	APLICAÇÃO FINANCEIRA 03/22	627/6176586	14.312,74	0,00
17	111020002 BANCO DO BRASIL SA	3-5	APLICAÇÃO FINANCEIRA 03/22	627/6176586	0,00	14.312,74
17	111020006 SICREDI	568-1	DEPOSITO - EFETUADO MES 03/22	628/6179196	291,90	0,00
17	111010001 CAIXA GERAL	1-9	DEPOSITO - EFETUADO MES 03/22	628/6179196	0,00	291,90
17	111020006 SICREDI	568-1	DEPOSITO - EFETUADO MES 03/22	628/6179197	1.667,90	0,00
17	111010001 CAIXA GERAL	1-9	DEPOSITO - EFETUADO MES 03/22	628/6179197	0,00	1.667,90
17	111020006 SICREDI	568-1	DEPOSITO - EFETUADO MES 03/22	628/6179198	179,00	0,00
17	111010001 CAIXA GERAL	1-9	DEPOSITO - EFETUADO MES 03/22	628/6179198	0,00	179,00
17	111020006 SICREDI	568-1	DEPOSITO - EFETUADO MES 03/22	628/6179199	2.506,00	0,00
17	111010001 CAIXA GERAL	1-9	DEPOSITO - EFETUADO MES 03/22	628/6179199	0,00	2.506,00
17	111020006 SICREDI	568-1	DEPOSITO - EFETUADO MES 03/22	628/6179200	500,00	0,00
17	111010001 CAIXA GERAL	1-9	DEPOSITO - EFETUADO MES 03/22	628/6179200	0,00	500,00
17	423010001 COMISSÕES BANCÁRIAS	312-3	BANCO JUROS E COMISSOES 03/22	628/6179201	4,88	0,00
17	111020006 SICREDI	568-1	BANCO JUROS E COMISSOES 03/22	628/6179201	0,00	4,88
17	423010001 COMISSÕES BANCÁRIAS	312-3	BANCO JUROS E COMISSOES 03/22	628/6179202	7,32	0,00
17	111020006 SICREDI	568-1	BANCO JUROS E COMISSOES 03/22	628/6179202	0,00	7,32
17	111020007 SICOOB	597-5	DEPOSITO - EFETUADO MES 03/22	629/6180868	279,70	0,00
17	111010001 CAIXA GERAL	1-9	DEPOSITO - EFETUADO MES 03/22	629/6180868	0,00	279,70
17	423010001 COMISSÕES BANCÁRIAS	312-3	BANCO JUROS E COMISSOES 03/22	629/6180869	15,20	0,00
17	111020007 SICOOB	597-5	BANCO JUROS E COMISSOES 03/22	629/6180869	0,00	15,20
<b>Total do Dia:</b>					<b>119.147,45</b>	<b>119.147,45</b>
18	111010001 CAIXA GERAL	1-9	Nota 4846 - HENRY EQUIPAMENTOS ELETRONICOS E SISTEMA	591/5979210	6.323,00	0,00
18	113110003 ESTOQUE DE MERC. PARA REVENDA	39-6	Nota 4846 - HENRY EQUIPAMENTOS ELETRONICOS E SISTEMA	591/5979210	0,00	6.323,00
18	111010001 CAIXA GERAL	1-9	Nota 16070 - MUNICIPIO DE GUARATUBA (496)	591/5979614	237,30	0,00
18	311020001 RECEITA COM SERVIÇOS PRESTADOS	203-8	Nota 16070 - MUNICIPIO DE GUARATUBA (496)	591/5979614	0,00	237,30
18	111010001 CAIXA GERAL	1-9	Nota 16071 - MUNICIPIO DE GUARATUBA (496)	591/5979616	711,90	0,00
18	311020001 RECEITA COM SERVIÇOS PRESTADOS	203-8	Nota 16071 - MUNICIPIO DE GUARATUBA (496)	591/5979616	0,00	711,90
18	111010001 CAIXA GERAL	1-9	Nota 16072 - MUNICIPIO DE GUARATUBA (496)	591/5979618	4.103,08	0,00
18	311020001 RECEITA COM SERVIÇOS PRESTADOS	203-8	Nota 16072 - MUNICIPIO DE GUARATUBA (496)	591/5979618	0,00	4.103,08
18	111010001 CAIXA GERAL	1-9	Nota 16073 - MUNICIPIO DE GUARATUBA (496)	591/5979620	711,90	0,00
18	311020001 RECEITA COM SERVIÇOS PRESTADOS	203-8	Nota 16073 - MUNICIPIO DE GUARATUBA (496)	591/5979620	0,00	711,90
18	111010001 CAIXA GERAL	1-9	Nota 16074 - MUNICIPIO DE GUARATUBA (496)	591/5979622	3.624,16	0,00
18	311020001 RECEITA COM SERVIÇOS PRESTADOS	203-8	Nota 16074 - MUNICIPIO DE GUARATUBA (496)	591/5979622	0,00	3.624,16
18	111010001 CAIXA GERAL	1-9	Nota 16075 - MUNICIPIO DE GUARATUBA (496)	591/5979624	307,30	0,00
18	311020001 RECEITA COM SERVIÇOS PRESTADOS	203-8	Nota 16075 - MUNICIPIO DE GUARATUBA (496)	591/5979624	0,00	307,30
18	111010001 CAIXA GERAL	1-9	Nota 16076 - MUNICIPIO DE GUARATUBA (496)	591/5979626	3.796,80	0,00
18	311020001 RECEITA COM SERVIÇOS PRESTADOS	203-8	Nota 16076 - MUNICIPIO DE GUARATUBA (496)	591/5979626	0,00	3.796,80
18	111010001 CAIXA GERAL	1-9	Nota 16077 - MUNICIPIO DE GUARATUBA (496)	591/5979628	307,30	0,00
18	311020001 RECEITA COM SERVIÇOS PRESTADOS	203-8	Nota 16077 - MUNICIPIO DE GUARATUBA (496)	591/5979628	0,00	307,30
18	111010001 CAIXA GERAL	1-9	Nota 16078 - MUNICIPIO DE GUARATUBA (496)	591/5979630	1.661,10	0,00
18	311020001 RECEITA COM SERVIÇOS PRESTADOS	203-8	Nota 16078 - MUNICIPIO DE GUARATUBA (496)	591/5979630	0,00	1.661,10
18	111010001 CAIXA GERAL	1-9	Nota 16079 - MUNICIPIO DE GUARATUBA (496)	591/5979632	4.746,00	0,00
18	311020001 RECEITA COM SERVIÇOS PRESTADOS	203-8	Nota 16079 - MUNICIPIO DE GUARATUBA (496)	591/5979632	0,00	4.746,00
18	111010001 CAIXA GERAL	1-9	Nota 16080 - MUNICIPIO DE GUARATUBA (496)	591/5979634	307,30	0,00
18	311020001 RECEITA COM SERVIÇOS PRESTADOS	203-8	Nota 16080 - MUNICIPIO DE GUARATUBA (496)	591/5979634	0,00	307,30
18	111010001 CAIXA GERAL	1-9	Nota 12111 - FENIX HOTEL LTDA	592/5980379	0,00	224,50
18	421030001 VIAGENS E ESTADIAS	306-9	Nota 12111 - FENIX HOTEL LTDA	592/5980380	224,50	0,00
18	111020002 BANCO DO BRASIL SA	3-5	DEPOSITO - EFETUADO MES 03/22	627/6176587	2.419,43	0,00
18	111010001 CAIXA GERAL	1-9	DEPOSITO - EFETUADO MES 03/22	627/6176587	0,00	2.419,43
18	111020002 BANCO DO BRASIL SA	3-5	DEPOSITO - EFETUADO MES 03/22	627/6176588	4.654,00	0,00
18	111010001 CAIXA GERAL	1-9	DEPOSITO - EFETUADO MES 03/22	627/6176588	0,00	4.654,00
18	111020002 BANCO DO BRASIL SA	3-5	DEPOSITO - EFETUADO MES 03/22	627/6176589	1.969,00	0,00
18	111010001 CAIXA GERAL	1-9	DEPOSITO - EFETUADO MES 03/22	627/6176589	0,00	1.969,00
18	111020002 BANCO DO BRASIL SA	3-5	DEPOSITO - EFETUADO MES 03/22	627/6176590	378,04	0,00
18	111010001 CAIXA GERAL	1-9	DEPOSITO - EFETUADO MES 03/22	627/6176590	0,00	378,04
18	111020002 BANCO DO BRASIL SA	3-5	DEPOSITO - EFETUADO MES 03/22	627/6176591	1.077,00	0,00

lp

OH

CNPJ: 10.786.517/0001-01

Consolidação: Empresa

Período: 01/01/2022 a 31/12/2022

Mês/Ano: 03/2022

Dia	Conta	Red.	Histórico	Lote/Lcto	Débito	Crédito
18	111010001 CAIXA GERAL	1-9	DEPOSITO - EFETUADO MES 03/22	627/6176591	0,00	1.077,00
18	111020002 BANCO DO BRASIL SA	3-5	DEPOSITO - EFETUADO MES 03/22	627/6176592	4.654,00	0,00
18	111010001 CAIXA GERAL	1-9	DEPOSITO - EFETUADO MES 03/22	627/6176592	0,00	4.654,00
18	111030013 RENDE FACIL - BANCO DO BRASIL	741-2	APLICACAO FINANCEIRA 03/22	627/6176593	15.151,47	0,00
18	111020002 BANCO DO BRASIL SA	3-5	APLICACAO FINANCEIRA 03/22	627/6176593	0,00	15.151,47
18	423010001 COMISSOES BANCARIAS	312-3	BANCO JUROS E COMISSOES 03/22	628/6179203	2,64	0,00
18	111020006 SICREDI	568-1	BANCO JUROS E COMISSOES 03/22	628/6179203	0,00	2,64
18	111020006 SICREDI	568-1	DEPOSITO - EFETUADO MES 03/22	628/6179204	157,58	0,00
18	111010001 CAIXA GERAL	1-9	DEPOSITO - EFETUADO MES 03/22	628/6179204	0,00	157,58
18	111010001 CAIXA GERAL	1-9	SAQUE C/ CARTAO 03/22	628/6179205	1.500,00	0,00
18	111020006 SICREDI	568-1	SAQUE C/ CARTAO 03/22	628/6179205	0,00	1.500,00
18	111010001 CAIXA GERAL	1-9	SAQUE C/ CARTAO 03/22	628/6179206	750,00	0,00
18	111020006 SICREDI	568-1	SAQUE C/ CARTAO 03/22	628/6179206	0,00	750,00
18	423010001 COMISSOES BANCARIAS	312-3	BANCO JUROS E COMISSOES 03/22	628/6179207	9,76	0,00
18	111020006 SICREDI	568-1	BANCO JUROS E COMISSOES 03/22	628/6179207	0,00	9,76
18	423010001 COMISSOES BANCARIAS	312-3	BANCO JUROS E COMISSOES 03/22	628/6179208	14,64	0,00
18	111020006 SICREDI	568-1	BANCO JUROS E COMISSOES 03/22	628/6179208	0,00	14,64
18	111020007 SICOOB	597-5	DEPOSITO - EFETUADO MES 03/22	629/6180870	160,90	0,00
18	111010001 CAIXA GERAL	1-9	DEPOSITO - EFETUADO MES 03/22	629/6180870	0,00	160,90
18	423010001 COMISSOES BANCARIAS	312-3	BANCO JUROS E COMISSOES 03/22	629/6180871	3,80	0,00
18	111020007 SICOOB	597-5	BANCO JUROS E COMISSOES 03/22	629/6180871	0,00	3,80
				<b>Total do Dia:</b>	<b>59.983,90</b>	<b>59.983,90</b>
19	421030014 DISPENSIOS COM ALIMENTACAO	284-4	NFC-e 16946 - MJM PANIFICADORA LTDA	0/5986287	56,38	0,00
19	111010001 CAIXA GERAL	1-9	NFC-e 16946 - MJM PANIFICADORA LTDA	0/5986287	0,00	56,38
				<b>Total do Dia:</b>	<b>56,38</b>	<b>56,38</b>
21	111010001 CAIXA GERAL	1-9	Nota 16081 - MOVEISPLAC LTDA - ME	591/5979636	550,00	0,00
21	311020001 RECEITA COM SERVICOS PRESTADOS	203-8	Nota 16081 - MOVEISPLAC LTDA - ME	591/5979636	0,00	550,00
21	421030013 DESPESAS COM VEICULOS	283-6	Nota 2063576 - ZELI BATISTA ALVEZ BRESSIANI	592/5980366	137,00	0,00
21	111010001 CAIXA GERAL	1-9	Nota 2063576 - ZELI BATISTA ALVEZ BRESSIANI	592/5980366	0,00	137,00
21	111010001 CAIXA GERAL	1-9	Nota 228 - ZELI BATISTA ALVEZ BRESSIANI	592/5980381	0,00	10,00
21	421030028 SERVIÇO DE TERCEIROS (PJ)	298-4	Nota 228 - ZELI BATISTA ALVEZ BRESSIANI	592/5980382	10,00	0,00
21	113060002 ADIANTAMENTOS A FORNECEDORES	698-0	ADIANTAMENTO PG A NUTRICARD ADM DE BENEFICIOS LTDA	0/5986292	13.740,00	0,00
21	111010001 CAIXA GERAL	1-9	ADIANTAMENTO PG A NUTRICARD ADM DE BENEFICIOS LTDA	0/5986292	0,00	13.740,00
21	211010001 HENRY EQUIP ELETR. E SIST	460-0	DUPLICATA - PGTO N. 77564 - 1/3	0/5986293	412,47	0,00
21	111010001 CAIXA GERAL	1-9	DUPLICATA - PGTO N. 77564 - 1/3	0/5986293	0,00	412,47
21	211010001 HENRY EQUIP ELETR. E SIST	460-0	DUPLICATA - PGTO N. 77013 - 2/3	0/5986294	463,68	0,00
21	111010001 CAIXA GERAL	1-9	DUPLICATA - PGTO N. 77013 - 2/3	0/5986294	0,00	463,68
21	424010005 IPVA/LICENCIAMENTO	322-0	IPVA 2022 - COTA 3, PLACA QOS3128	0/5990052	287,91	0,00
21	111010001 CAIXA GERAL	1-9	IPVA 2022 - COTA 3, PLACA QOS3128	0/5990052	0,00	287,91
21	424010005 IPVA/LICENCIAMENTO	322-0	IPVA 2022 - COTA 4, PLACA AYC4098	0/5990055	313,63	0,00
21	111010001 CAIXA GERAL	1-9	IPVA 2022 - COTA 4, PLACA AYC4098	0/5990055	0,00	313,63
21	424010005 IPVA/LICENCIAMENTO	322-0	IPVA 2022 - COTA 3, PLACA BDN8B16	0/5990060	344,74	0,00
21	111010001 CAIXA GERAL	1-9	IPVA 2022 - COTA 3, PLACA BDN8B16	0/5990060	0,00	344,74
21	424010005 IPVA/LICENCIAMENTO	322-0	IPVA 2022 - COTA 3, PLACA QQH3D97	0/5990065	344,74	0,00
21	111010001 CAIXA GERAL	1-9	IPVA 2022 - COTA 3, PLACA QQH3D97	0/5990065	0,00	344,74
21	424010005 IPVA/LICENCIAMENTO	322-0	IPVA 2022 - COTA 3, PLACA BDN8A97	0/5990070	344,74	0,00
21	111010001 CAIXA GERAL	1-9	IPVA 2022 - COTA 3, PLACA BDN8A97	0/5990070	0,00	344,74
21	214010009 SIMPLES NACIONAL A RECOLHER	174-0	IMPOSTO SIMPLES PGTO MES 02/22	0/5990389	57.715,84	0,00
21	111010001 CAIXA GERAL	1-9	IMPOSTO SIMPLES PGTO MES 02/22	0/5990389	0,00	57.715,84
21	111020002 BANCO DO BRASIL SA	3-5	DEPOSITO - EFETUADO MES 03/22	627/6176594	1.077,00	0,00
21	111010001 CAIXA GERAL	1-9	DEPOSITO - EFETUADO MES 03/22	627/6176594	0,00	1.077,00
21	111020002 BANCO DO BRASIL SA	3-5	DEPOSITO - EFETUADO MES 03/22	627/6176595	359,00	0,00
21	111010001 CAIXA GERAL	1-9	DEPOSITO - EFETUADO MES 03/22	627/6176595	0,00	359,00
21	111020002 BANCO DO BRASIL SA	3-5	DEPOSITO - EFETUADO MES 03/22	627/6176596	5.997,62	0,00
21	111010001 CAIXA GERAL	1-9	DEPOSITO - EFETUADO MES 03/22	627/6176596	0,00	5.997,62
21	111020002 BANCO DO BRASIL SA	3-5	DEPOSITO - EFETUADO MES 03/22	627/6176597	359,00	0,00
21	111010001 CAIXA GERAL	1-9	DEPOSITO - EFETUADO MES 03/22	627/6176597	0,00	359,00
21	111020002 BANCO DO BRASIL SA	3-5	SAQUE C/ CARTAO 03/22	627/6176598	275,40	0,00
21	111010001 CAIXA GERAL	1-9	SAQUE C/ CARTAO 03/22	627/6176598	0,00	275,40
21	111020002 BANCO DO BRASIL SA	3-5	SAQUE C/ CARTAO 03/22	627/6176599	13.740,00	0,00
21	111010001 CAIXA GERAL	1-9	SAQUE C/ CARTAO 03/22	627/6176599	0,00	13.740,00
21	111020002 BANCO DO BRASIL SA	3-5	SAQUE C/ CARTAO 03/22	627/6176600	57.715,84	0,00
21	111010001 CAIXA GERAL	1-9	SAQUE C/ CARTAO 03/22	627/6176600	0,00	57.715,84
21	111020002 BANCO DO BRASIL SA	3-5	SAQUE C/ CARTAO 03/22	627/6176601	344,74	0,00
21	111010001 CAIXA GERAL	1-9	SAQUE C/ CARTAO 03/22	627/6176601	0,00	344,74
21	111020002 BANCO DO BRASIL SA	3-5	SAQUE C/ CARTAO 03/22	627/6176602	287,91	0,00
21	111010001 CAIXA GERAL	1-9	SAQUE C/ CARTAO 03/22	627/6176602	0,00	287,91
21	111020002 BANCO DO BRASIL SA	3-5	SAQUE C/ CARTAO 03/22	627/6176603	344,74	0,00
21	111010001 CAIXA GERAL	1-9	SAQUE C/ CARTAO 03/22	627/6176603	0,00	344,74
21	111020002 BANCO DO BRASIL SA	3-5	SAQUE C/ CARTAO 03/22	627/6176604	313,63	0,00
21	111010001 CAIXA GERAL	1-9	SAQUE C/ CARTAO 03/22	627/6176604	0,00	313,63
21	111020002 BANCO DO BRASIL SA	3-5	SAQUE C/ CARTAO 03/22	627/6176605	344,74	0,00
21	111010001 CAIXA GERAL	1-9	SAQUE C/ CARTAO 03/22	627/6176605	0,00	344,74
21	111020002 BANCO DO BRASIL SA	3-5	SAQUE C/ CARTAO 03/22	627/6176606	412,47	0,00
21	111010001 CAIXA GERAL	1-9	SAQUE C/ CARTAO 03/22	627/6176606	0,00	412,47
21	111020002 BANCO DO BRASIL SA	3-5	SAQUE C/ CARTAO 03/22	627/6176607	463,68	0,00
21	111010001 CAIXA GERAL	1-9	SAQUE C/ CARTAO 03/22	627/6176607	0,00	463,68
21	111030009 TITULO DE CAPITALIZACAO - OUROCAP	601-7	OUROCAP - APLICACAO FINANCEIRA 09/36 - 76707	627/6176608	1.000,00	0,00
21	111020002 BANCO DO BRASIL SA	3-5	OUROCAP - APLICACAO FINANCEIRA 09/36 - 76707	627/6176608	0,00	1.000,00
21	111030009 TITULO DE CAPITALIZACAO - OUROCAP	601-7	OUROCAP - APLICACAO FINANCEIRA 21/36 - 20737	627/6176609	1.370,39	0,00
21	111020002 BANCO DO BRASIL SA	3-5	OUROCAP - APLICACAO FINANCEIRA 21/36 - 20737	627/6176609	0,00	1.370,39
21	111020002 BANCO DO BRASIL SA	3-5	APLICACAO FINANCEIRA - RESGATE 03/22	627/6176610	68.820,92	0,00
21	111030002 APLICACAO - BANCO DO BRASIL SA	8-6	APLICACAO FINANCEIRA - RESGATE 03/22	627/6176610	0,00	68.820,92
21	111020006 SICREDI	568-1	DEPOSITO - EFETUADO MES 03/22	628/6179209	193,90	0,00
21	111010001 CAIXA GERAL	1-9	DEPOSITO - EFETUADO MES 03/22	628/6179209	0,00	193,90
21	111020006 SICREDI	568-1	DEPOSITO - EFETUADO MES 03/22	628/6179210	499,80	0,00
21	111010001 CAIXA GERAL	1-9	DEPOSITO - EFETUADO MES 03/22	628/6179210	0,00	499,80
21	423010001 COMISSOES BANCARIAS	312-3	BANCO JUROS E COMISSOES 03/22	628/6179211	22,44	0,00
21	111020006 SICREDI	568-1	BANCO JUROS E COMISSOES 03/22	628/6179211	0,00	22,44
21	111010001 CAIXA GERAL	1-9	SAQUE C/ CARTAO 03/22	628/6179212	1.634,69	0,00
21	111020006 SICREDI	568-1	SAQUE C/ CARTAO 03/22	628/6179212	0,00	1.634,69
21	111020006 SICREDI	568-1	DEPOSITO - EFETUADO MES 03/22	628/6179213	1.935,76	0,00

Op

Op

CNPJ: 10.786.517/0001-01

Consolidação: Empresa

Período: 01/01/2022 a 31/12/2022

Mês/Ano: 03/2022

Dia	Conta	Red.	Histórico	Lote/Lcto	Débito	Crédito
21	111010001 CAIXA GERAL	1-9	DEPOSITO - EFETUADO MES 03/22	628/6179213	0,00	1.935,76
21	111030007 APLICAÇÃO - SICREDI POUPANÇA	571-1	APLICAÇÃO POUPANÇA 03/22	628/6179214	500,00	0,00
21	111020006 SICREDI	568-1	APLICAÇÃO POUPANÇA 03/22	628/6179214	0,00	500,00
21	423010001 COMISSÕES BANCÁRIAS	312-3	BANCO JUROS E COMISSOES 03/22	628/6179215	12,20	0,00
21	111020006 SICREDI	568-1	BANCO JUROS E COMISSOES 03/22	628/6179215	0,00	12,20
21	423010001 COMISSÕES BANCÁRIAS	312-3	BANCO JUROS E COMISSOES 03/22	628/6179216	48,80	0,00
21	111020006 SICREDI	568-1	BANCO JUROS E COMISSOES 03/22	628/6179216	0,00	48,80
21	111020007 SICOOB	597-5	DEPOSITO - EFETUADO MES 03/22	629/6180872	1.527,82	0,00
21	111010001 CAIXA GERAL	1-9	DEPOSITO - EFETUADO MES 03/22	629/6180872	0,00	1.527,82
21	423010001 COMISSÕES BANCÁRIAS	312-3	BANCO JUROS E COMISSOES 03/22	629/6180873	17,10	0,00
21	111020007 SICOOB	597-5	BANCO JUROS E COMISSOES 03/22	629/6180873	0,00	17,10
21	111030007 APLICAÇÃO - SICREDI POUPANÇA	571-1	RENDIMENTOS POUPANÇA 03/22	0/6208559	7,52	0,00
21	313030002 RENDIMENTO DE CADERN. DE POUPANÇA	580-0	RENDIMENTOS POUPANÇA 03/22	0/6208559	0,00	7,52
21	111030007 APLICAÇÃO - SICREDI POUPANÇA	571-1	RENDIMENTOS POUPANÇA 03/22	0/6208560	1,13	0,00
21	313030002 RENDIMENTO DE CADERN. DE POUPANÇA	580-0	RENDIMENTOS POUPANÇA 03/22	0/6208560	0,00	1,13
21	424010007 IRRF	581-9	IRRF S/ APLICAÇÃO 03/22	0/6208561	1,95	0,00
21	111030007 APLICAÇÃO - SICREDI POUPANÇA	571-1	IRRF S/ APLICAÇÃO 03/22	0/6208561	0,00	1,95
21	111020008 BANCO XP INVESTIMENTOS CCTVM S/A	671-8	CREDITO DE REEMBOLSO DE EVENTO BRINTBACNOR9	637/6403048	69,13	0,00
21	313010004 CREDITO DE REEMBOLSO DE EVENTO INVEST. XP	744-7	CREDITO DE REEMBOLSO DE EVENTO BRINTBACNOR9	637/6403048	0,00	69,13
				<b>Total do Dia:</b>	<b>234.364,07</b>	<b>234.364,07</b>
22	293030001 REMESSA DE BEM DE MERCADORIA PARA COMODATO	543-6	Nota 4848 - MUNICIPIO DE FOZ DO JORDAO (1613)	591/5979222	0,00	1.500,00
22	193030001 REMESSA DE BEM DE MERCADORIA PARA COMODATO	542-8	Nota 4848 - MUNICIPIO DE FOZ DO JORDAO (1613)	591/5979223	1.500,00	0,00
22	111010001 CAIXA GERAL	1-9	Nota 16082 - AGRICOLA HORIZONTE LTDA	591/5979638	100,00	0,00
22	311020001 RECEITA COM SERVIÇOS PRESTADOS	203-8	Nota 16082 - AGRICOLA HORIZONTE LTDA	591/5979638	0,00	100,00
22	111010001 CAIXA GERAL	1-9	Nota 16083 - OSVINO RICARDI	591/5979640	180,00	0,00
22	311020001 RECEITA COM SERVIÇOS PRESTADOS	203-8	Nota 16083 - OSVINO RICARDI	591/5979640	0,00	180,00
22	421010015 VALE - ALIMENTAÇÃO A DIANTAMENTOS A FORNECEDORES	650-5	Nota 713569 - NUTRICARD ADM DE BENEFICIOS LTDA	592/5980383	13.740,00	0,00
22	113060002 ADIANTAMENTOS A FORNECEDORES	698-0	Nota 713569 - NUTRICARD ADM DE BENEFICIOS LTDA	592/5980383	0,00	13.740,00
22	111020002 BANCO DO BRASIL SA	3-5	DEPOSITO - EFETUADO MES 03/22	627/6176611	199,00	0,00
22	111010001 CAIXA GERAL	1-9	DEPOSITO - EFETUADO MES 03/22	627/6176611	0,00	199,00
22	111020002 BANCO DO BRASIL SA	3-5	DEPOSITO - EFETUADO MES 03/22	627/6176612	597,00	0,00
22	111010001 CAIXA GERAL	1-9	DEPOSITO - EFETUADO MES 03/22	627/6176612	0,00	597,00
22	111020002 BANCO DO BRASIL SA	3-5	DEPOSITO - EFETUADO MES 03/22	627/6176613	1.592,00	0,00
22	111010001 CAIXA GERAL	1-9	DEPOSITO - EFETUADO MES 03/22	627/6176613	0,00	1.592,00
22	111020002 BANCO DO BRASIL SA	3-5	DEPOSITO - EFETUADO MES 03/22	627/6176614	1.790,00	0,00
22	111010001 CAIXA GERAL	1-9	DEPOSITO - EFETUADO MES 03/22	627/6176614	0,00	1.790,00
22	111020002 BANCO DO BRASIL SA	3-5	DEPOSITO - EFETUADO MES 03/22	627/6176615	571,02	0,00
22	111010001 CAIXA GERAL	1-9	DEPOSITO - EFETUADO MES 03/22	627/6176615	0,00	571,02
22	111020002 BANCO DO BRASIL SA	3-5	DEPOSITO - EFETUADO MES 03/22	627/6176616	190,00	0,00
22	111010001 CAIXA GERAL	1-9	DEPOSITO - EFETUADO MES 03/22	627/6176616	0,00	190,00
22	111020002 BANCO DO BRASIL SA	3-5	DEPOSITO - EFETUADO MES 03/22	627/6176617	190,00	0,00
22	111010001 CAIXA GERAL	1-9	DEPOSITO - EFETUADO MES 03/22	627/6176617	0,00	190,00
22	111020002 BANCO DO BRASIL SA	3-5	DEPOSITO - EFETUADO MES 03/22	627/6176618	2.850,00	0,00
22	111010001 CAIXA GERAL	1-9	DEPOSITO - EFETUADO MES 03/22	627/6176618	0,00	2.850,00
22	111030013 RENDE FACIL - BANCO DO BRASIL	741-2	APLICAÇÃO FINANCEIRA 03/22	627/6176619	7.979,02	0,00
22	111020002 BANCO DO BRASIL SA	3-5	APLICAÇÃO FINANCEIRA 03/22	627/6176619	0,00	7.979,02
22	111020006 SICREDI	568-1	DEPOSITO - EFETUADO MES 03/22	628/6179217	290,82	0,00
22	111010001 CAIXA GERAL	1-9	DEPOSITO - EFETUADO MES 03/22	628/6179217	0,00	290,82
22	111020006 SICREDI	568-1	DEPOSITO - EFETUADO MES 03/22	628/6179218	1.126,34	0,00
22	111010001 CAIXA GERAL	1-9	DEPOSITO - EFETUADO MES 03/22	628/6179218	0,00	1.126,34
22	423010001 COMISSÕES BANCÁRIAS	312-3	BANCO JUROS E COMISSOES 03/22	628/6179219	2,64	0,00
22	111020006 SICREDI	568-1	BANCO JUROS E COMISSOES 03/22	628/6179219	0,00	2,64
22	423010001 COMISSÕES BANCÁRIAS	312-3	BANCO JUROS E COMISSOES 03/22	628/6179220	12,20	0,00
22	111020006 SICREDI	568-1	BANCO JUROS E COMISSOES 03/22	628/6179220	0,00	12,20
22	111020007 SICOOB	597-5	DEPOSITO - EFETUADO MES 03/22	629/6180874	1.239,13	0,00
22	111010001 CAIXA GERAL	1-9	DEPOSITO - EFETUADO MES 03/22	629/6180874	0,00	1.239,13
22	423010001 COMISSÕES BANCÁRIAS	312-3	BANCO JUROS E COMISSOES 03/22	629/6180875	26,60	0,00
22	111020007 SICOOB	597-5	BANCO JUROS E COMISSOES 03/22	629/6180875	0,00	26,60
				<b>Total do Dia:</b>	<b>34.175,77</b>	<b>34.175,77</b>
23	421030026 SEGUROS	296-8	SEGURO VLR A APRORRIAR PLACA QQH3D97 - 12/12	0/5461719	126,22	0,00
23	114010001 PRÊMIOS DE SEGUROS A APROPRIAR	43-4	SEGURO VLR A APRORRIAR PLACA QQH3D97 - 12/12	0/5461719	0,00	126,22
23	293030001 REMESSA DE BEM DE MERCADORIA PARA COMODATO	543-6	Nota 4849 - MALLMANN E GARCIA LTDA	591/5979224	0,00	1.500,00
23	193030001 REMESSA DE BEM DE MERCADORIA PARA COMODATO	542-8	Nota 4849 - MALLMANN E GARCIA LTDA	591/5979225	1.500,00	0,00
23	293030001 REMESSA DE BEM DE MERCADORIA PARA COMODATO	543-6	Nota 4850 - J ZENG LU EIRELI	591/5979230	0,00	1.500,00
23	193030001 REMESSA DE BEM DE MERCADORIA PARA COMODATO	542-8	Nota 4850 - J ZENG LU EIRELI	591/5979231	1.500,00	0,00
23	293030001 REMESSA DE BEM DE MERCADORIA PARA COMODATO	543-6	Nota 4851 - PREFEITURA DO MUNICIPIO DE TOLEDO	591/5979232	0,00	3.000,00
23	193030001 REMESSA DE BEM DE MERCADORIA PARA COMODATO	542-8	Nota 4851 - PREFEITURA DO MUNICIPIO DE TOLEDO	591/5979233	3.000,00	0,00
23	421030023 MATERIAL DE USO E CONSUMO	293-3	Nota 428737 - COMERCIAL DESTRO LTDA	592/5980309	749,36	0,00
23	211010060 COMERCIAL DESTRO LTDA	639-4	Nota 428737 - COMERCIAL DESTRO LTDA	592/5980309	0,00	749,36
23	111020002 BANCO DO BRASIL SA	3-5	DEPOSITO - EFETUADO MES 03/22	627/6176620	172,25	0,00

*[Handwritten signature]*

*[Handwritten signature]*

CNPJ: 10.786.517/0001-01

Consolidação: Empresa

Período: 01/01/2022 a 31/12/2022

Mês/Ano: 03/2022

Dia	Conta	Red.	Histórico	Lote/Lcto	Débito	Crédito
23	111010001 CAIXA GERAL	1-9	DEPOSITO - EFETUADO MES 03/22	627/6176620	0,00	172,25
23	111020002 BANCO DO BRASIL SA	3-5	DEPOSITO - EFETUADO MES 03/22	627/6176621	9.492,00	0,00
23	111010001 CAIXA GERAL	1-9	DEPOSITO - EFETUADO MES 03/22	627/6176621	0,00	9.492,00
23	111020002 BANCO DO BRASIL SA	3-5	DEPOSITO - EFETUADO MES 03/22	627/6176622	7.593,60	0,00
23	111010001 CAIXA GERAL	1-9	DEPOSITO - EFETUADO MES 03/22	627/6176622	0,00	7.593,60
23	111020002 BANCO DO BRASIL SA	3-5	DEPOSITO - EFETUADO MES 03/22	627/6176623	474,60	0,00
23	111010001 CAIXA GERAL	1-9	DEPOSITO - EFETUADO MES 03/22	627/6176623	0,00	474,60
23	111020002 BANCO DO BRASIL SA	3-5	DEPOSITO - EFETUADO MES 03/22	627/6176624	7.248,32	0,00
23	111010001 CAIXA GERAL	1-9	DEPOSITO - EFETUADO MES 03/22	627/6176624	0,00	7.248,32
23	111020002 BANCO DO BRASIL SA	3-5	DEPOSITO - EFETUADO MES 03/22	627/6176625	8.206,16	0,00
23	111010001 CAIXA GERAL	1-9	DEPOSITO - EFETUADO MES 03/22	627/6176625	0,00	8.206,16
23	111020002 BANCO DO BRASIL SA	3-5	DEPOSITO - EFETUADO MES 03/22	627/6176626	474,60	0,00
23	111010001 CAIXA GERAL	1-9	DEPOSITO - EFETUADO MES 03/22	627/6176626	0,00	474,60
23	111020002 BANCO DO BRASIL SA	3-5	DEPOSITO - EFETUADO MES 03/22	627/6176627	1.423,80	0,00
23	111010001 CAIXA GERAL	1-9	DEPOSITO - EFETUADO MES 03/22	627/6176627	0,00	1.423,80
23	111020002 BANCO DO BRASIL SA	3-5	DEPOSITO - EFETUADO MES 03/22	627/6176628	3.322,20	0,00
23	111010001 CAIXA GERAL	1-9	DEPOSITO - EFETUADO MES 03/22	627/6176628	0,00	3.322,20
23	111020002 BANCO DO BRASIL SA	3-5	DEPOSITO - EFETUADO MES 03/22	627/6176629	474,60	0,00
23	111010001 CAIXA GERAL	1-9	DEPOSITO - EFETUADO MES 03/22	627/6176629	0,00	474,60
23	111020002 BANCO DO BRASIL SA	3-5	DEPOSITO - EFETUADO MES 03/22	627/6176630	1.423,80	0,00
23	111010001 CAIXA GERAL	1-9	DEPOSITO - EFETUADO MES 03/22	627/6176630	0,00	1.423,80
23	111020002 BANCO DO BRASIL SA	3-5	DEPOSITO - EFETUADO MES 03/22	627/6176631	474,60	0,00
23	111010001 CAIXA GERAL	1-9	DEPOSITO - EFETUADO MES 03/22	627/6176631	0,00	474,60
23	111020002 BANCO DO BRASIL SA	3-5	DEPOSITO - EFETUADO MES 03/22	627/6176632	2.484,50	0,00
23	111010001 CAIXA GERAL	1-9	DEPOSITO - EFETUADO MES 03/22	627/6176632	0,00	2.484,50
23	111030013 RENDE FACIL - BANCO DO BRASIL	741-2	APLICACAO FINANCEIRA 03/22	627/6176633	43.265,03	0,00
23	111020002 BANCO DO BRASIL SA	3-5	APLICACAO FINANCEIRA 03/22	627/6176633	0,00	43.265,03
23	111020006 SICREDI	568-1	DEPOSITO - EFETUADO MES 03/22	628/6179221	730,78	0,00
23	111010001 CAIXA GERAL	1-9	DEPOSITO - EFETUADO MES 03/22	628/6179221	0,00	730,78
23	111020006 SICREDI	568-1	DEPOSITO - EFETUADO MES 03/22	628/6179222	4.176,61	0,00
23	111010001 CAIXA GERAL	1-9	DEPOSITO - EFETUADO MES 03/22	628/6179222	0,00	4.176,61
23	111020006 SICREDI	568-1	DEPOSITO - EFETUADO MES 03/22	628/6179223	29,90	0,00
23	111010001 CAIXA GERAL	1-9	DEPOSITO - EFETUADO MES 03/22	628/6179223	0,00	29,90
23	423010001 COMISSOES BANCARIAS	312-3	BANCO JUROS E COMISSOES 03/22	628/6179224	2,44	0,00
23	111020006 SICREDI	568-1	BANCO JUROS E COMISSOES 03/22	628/6179224	0,00	2,44
23	423010001 COMISSOES BANCARIAS	312-3	BANCO JUROS E COMISSOES 03/22	628/6179225	21,96	0,00
23	111020006 SICREDI	568-1	BANCO JUROS E COMISSOES 03/22	628/6179225	0,00	21,96
23	111020007 SICOOB	597-5	DEPOSITO - EFETUADO MES 03/22	629/6180876	858,25	0,00
23	111010001 CAIXA GERAL	1-9	DEPOSITO - EFETUADO MES 03/22	629/6180876	0,00	858,25
23	423010001 COMISSOES BANCARIAS	312-3	BANCO JUROS E COMISSOES 03/22	629/6180877	13,30	0,00
23	111020007 SICOOB	597-5	BANCO JUROS E COMISSOES 03/22	629/6180877	0,00	13,30
23	423010005 CUSTOS/DESPESAS COM ACOES	682-3	Taxa de intermediat/Eo doador YDUQ3 2022021100330256470001-1	637/6403044	24,66	0,00
23	111020008 BANCO XP INVESTIMENTOS CCTVM S/A	671-8	Taxa de intermediat/Eo doador YDUQ3 2022021100330256470001-1	637/6403044	0,00	24,66
23	111020008 BANCO XP INVESTIMENTOS CCTVM S/A	671-8	CREDITO DE REEMBOLSO DE EVENTO BRMPYKACNOR7	637/6403045	752,44	0,00
23	313010004 CREDITO DE REEMBOLSO DE EVENTO INVEST. XP	744-7	CREDITO DE REEMBOLSO DE EVENTO BRMPYKACNOR7	637/6403045	0,00	752,44
23	111020008 BANCO XP INVESTIMENTOS CCTVM S/A	671-8	Cr,dito Ref. Taxa de Remunerat/Eo BTC YDUQ	637/6403046	81,14	0,00
23	313030005 TAXA DE REMUNERACAO S/ ACOES	743-9	Cr,dito Ref. Taxa de Remunerat/Eo BTC YDUQ	637/6403046	0,00	81,14
23	424010008 IRRF SOB/ ACOES	674-2	DEBITO CBLC IRRF S/ RENDIMENTO DE BTC YDUQ	637/6403047	18,25	0,00
23	111020008 BANCO XP INVESTIMENTOS CCTVM S/A	671-8	DEBITO CBLC IRRF S/ RENDIMENTO DE BTC YDUQ	637/6403047	0,00	18,25
<b>Total do Dia:</b>					<b>100.115,37</b>	<b>100.115,37</b>
24	311010001 REVENDA DE MERCADORIAS	200-3	Nota 4854 - HOSPITAL MAL CDO RONDON LTDA.	591/5979240	0,00	1.800,00
24	111010001 CAIXA GERAL	1-9	Nota 4854 - HOSPITAL MAL CDO RONDON LTDA.	591/5979241	1.800,00	0,00
24	111010001 CAIXA GERAL	1-9	Nota 16085 - MUNICIPIO DE TRES BARRAS DO PARANA	591/5979642	2.400,00	0,00
24	311020001 RECEITA COM SERVIÇOS PRESTADOS	203-8	Nota 16085 - MUNICIPIO DE TRES BARRAS DO PARANA	591/5979642	0,00	2.400,00
24	111010001 CAIXA GERAL	1-9	Nota 16086 - MUNICIPIO DE BRAGANEY	591/5979644	750,00	0,00
24	311020001 RECEITA COM SERVIÇOS PRESTADOS	203-8	Nota 16086 - MUNICIPIO DE BRAGANEY	591/5979644	0,00	750,00
24	111010001 CAIXA GERAL	1-9	Nota 16087 - MUNICIPIO DE CONTENDA - PR	591/5979646	2.470,00	0,00
24	311020001 RECEITA COM SERVIÇOS PRESTADOS	203-8	Nota 16087 - MUNICIPIO DE CONTENDA - PR	591/5979646	0,00	2.470,00
24	111010001 CAIXA GERAL	1-9	Nota 16088 - PREFEITURA MUNICIPAL DE RAMILANDIA	591/5979648	2.280,00	0,00
24	311020001 RECEITA COM SERVIÇOS PRESTADOS	203-8	Nota 16088 - PREFEITURA MUNICIPAL DE RAMILANDIA	591/5979648	0,00	2.280,00
24	111010001 CAIXA GERAL	1-9	Nota 16089 - MUNICIPIO DE UBIRATÁ (663)	591/5979650	2.630,40	0,00
24	311020001 RECEITA COM SERVIÇOS PRESTADOS	203-8	Nota 16089 - MUNICIPIO DE UBIRATÁ (663)	591/5979650	0,00	2.630,40
24	111010001 CAIXA GERAL	1-9	Nota 16091 - MUNICIPIO DE JESUITAS (1640)	591/5979654	1.890,00	0,00
24	311020001 RECEITA COM SERVIÇOS PRESTADOS	203-8	Nota 16091 - MUNICIPIO DE JESUITAS (1640)	591/5979654	0,00	1.890,00
24	111010001 CAIXA GERAL	1-9	Nota 16092 - CONSORCIO INTERMUN DE SAUDE COSTA OESTE	591/5979656	378,00	0,00
24	311020001 RECEITA COM SERVIÇOS PRESTADOS	203-8	Nota 16092 - CONSORCIO INTERMUN DE SAUDE COSTA OESTE	591/5979656	0,00	378,00
24	111010001 CAIXA GERAL	1-9	Nota 16093 - CONSORCIO INTERMUN DE SAUDE COSTA OESTE	591/5979658	189,00	0,00
24	311020001 RECEITA COM SERVIÇOS PRESTADOS	203-8	Nota 16093 - CONSORCIO INTERMUN DE SAUDE COSTA OESTE	591/5979658	0,00	189,00
24	111010001 CAIXA GERAL	1-9	Nota 16094 - CONSORCIO INTERMUN DE SAUDE COSTA OESTE	591/5979660	189,00	0,00
24	311020001 RECEITA COM SERVIÇOS PRESTADOS	203-8	Nota 16094 - CONSORCIO INTERMUN DE SAUDE COSTA OESTE	591/5979660	0,00	189,00
24	111010001 CAIXA GERAL	1-9	Nota 16095 - SERVICO AUTONOMO DE AGUA E ESGOTO - SAAE	591/5979662	570,15	0,00
24	311020001 RECEITA COM SERVIÇOS PRESTADOS	203-8	Nota 16095 - SERVICO AUTONOMO DE AGUA E ESGOTO - SAAE	591/5979663	0,00	600,00
24	312020004 (-) ISSQN	210-0	Nota 16095 - SERVICO AUTONOMO DE AGUA E ESGOTO - SAAE	591/5979664	29,85	0,00
24	111010001 CAIXA GERAL	1-9	Nota 16096 - MUNICIPIO DE CAPANEMA (652)	591/5979665	4.654,00	0,00
24	311020001 RECEITA COM SERVIÇOS PRESTADOS	203-8	Nota 16096 - MUNICIPIO DE CAPANEMA (652)	591/5979665	0,00	4.654,00
24	111010001 CAIXA GERAL	1-9	Nota 16097 - MUNICIPIO DE NAVIRAI (611)	591/5979667	3.901,50	0,00
24	311020001 RECEITA COM SERVIÇOS PRESTADOS	203-8	Nota 16097 - MUNICIPIO DE NAVIRAI (611)	591/5979667	0,00	3.901,50
24	111010001 CAIXA GERAL	1-9	Nota 16098 - MUNICIPIO DE NOVA ESPERANCA DO SUDOESTE	591/5979669	2.079,00	0,00
24	311020001 RECEITA COM SERVIÇOS PRESTADOS	203-8	Nota 16098 - MUNICIPIO DE NOVA ESPERANCA DO SUDOESTE	591/5979669	0,00	2.079,00



CNPJ: 10.786.517/0001-01

Consolidação: Empresa

Período: 01/01/2022 a 31/12/2022

Mês/Ano: 03/2022

Dia	Conta	Red.	Histórico	Lote/Lcto	Débito	Crédito
24	111010001 CAIXA GERAL	1-9	Nota 16099 - NOVA ESPERANCA DO SUD CAMARA MUNICIPAL D	591/5979671	189,00	0,00
24	311020001 RECEITA COM SERVIÇOS PRESTADOS	203-8	Nota 16099 - NOVA ESPERANCA DO SUD CAMARA MUNICIPAL D	591/5979671	0,00	189,00
24	111010001 CAIXA GERAL	1-9	Nota 16100 - MUNICIPIO DE SANTO ANTONIO DO SUDOESTE (	591/5979673	4.023,00	0,00
24	311020001 RECEITA COM SERVIÇOS PRESTADOS	203-8	Nota 16100 - MUNICIPIO DE SANTO ANTONIO DO SUDOESTE (	591/5979673	0,00	4.023,00
24	111010001 CAIXA GERAL	1-9	Nota 16101 - FUNDO MUNICIPAL DE ASSISTENCIA SOCIAL (1	591/5979675	447,00	0,00
24	311020001 RECEITA COM SERVIÇOS PRESTADOS	203-8	Nota 16101 - FUNDO MUNICIPAL DE ASSISTENCIA SOCIAL (1	591/5979675	0,00	447,00
24	111010001 CAIXA GERAL	1-9	Nota 16102 - FUNDO MUNICIPAL DE SAUDE (1054)	591/5979677	1.788,00	0,00
24	311020001 RECEITA COM SERVIÇOS PRESTADOS	203-8	Nota 16102 - FUNDO MUNICIPAL DE SAUDE (1054)	591/5979677	0,00	1.788,00
24	111010001 CAIXA GERAL	1-9	Nota 16103 - PREFEITURA MUNICIPAL MARIPA	591/5979679	2.835,00	0,00
24	311020001 RECEITA COM SERVIÇOS PRESTADOS	203-8	Nota 16103 - PREFEITURA MUNICIPAL MARIPA	591/5979679	0,00	2.835,00
24	111010001 CAIXA GERAL	1-9	Nota 16104 - PREFEITURA MUNICIPAL MARIPA	591/5979681	567,00	0,00
24	311020001 RECEITA COM SERVIÇOS PRESTADOS	203-8	Nota 16104 - PREFEITURA MUNICIPAL MARIPA	591/5979681	0,00	567,00
24	293030001 REMESSA DE BEM DE MERCADORIA PARA COMODATO	543-6	Nota 4852 - CESAR ABITANTE	592/5980276	800,00	0,00
24	193030001 REMESSA DE BEM DE MERCADORIA PARA COMODATO	542-8	Nota 4852 - CESAR ABITANTE	592/5980276	0,00	800,00
24	421030023 MATERIAL DE USO E CONSUMO	293-3	Nota 179856 - COOP. DE ELETRIF. E DESENV. ECONOMICO	592/5980368	96,00	0,00
24	111010001 CAIXA GERAL	1-9	Nota 179856 - COOP. DE ELETRIF. E DESENV. ECONOMICO	592/5980369	0,00	91,20
24	313010003 DESCONTOS FINANCEIROS OBTIDOS	215-1	Nota 179856 - COOP. DE ELETRIF. E DESENV. ECONOMICO	592/5980370	0,00	4,80
24	111020002 BANCO DO BRASIL SA	3-5	DEPOSITO - EFETUADO MES 03/22	627/6176634	3.580,00	0,00
24	111010001 CAIXA GERAL	1-9	DEPOSITO - EFETUADO MES 03/22	627/6176634	0,00	3.580,00
24	111020002 BANCO DO BRASIL SA	3-5	DEPOSITO - EFETUADO MES 03/22	627/6176635	248,00	0,00
24	111010001 CAIXA GERAL	1-9	DEPOSITO - EFETUADO MES 03/22	627/6176635	0,00	248,00
24	111020002 BANCO DO BRASIL SA	3-5	DEPOSITO - EFETUADO MES 03/22	627/6176636	3.833,33	0,00
24	111010001 CAIXA GERAL	1-9	DEPOSITO - EFETUADO MES 03/22	627/6176636	0,00	3.833,33
24	111020002 BANCO DO BRASIL SA	3-5	DEPOSITO - EFETUADO MES 03/22	627/6176637	248,00	0,00
24	111010001 CAIXA GERAL	1-9	DEPOSITO - EFETUADO MES 03/22	627/6176637	0,00	248,00
24	111020002 BANCO DO BRASIL SA	3-5	DEPOSITO - EFETUADO MES 03/22	627/6176638	14.384,00	0,00
24	111010001 CAIXA GERAL	1-9	DEPOSITO - EFETUADO MES 03/22	627/6176638	0,00	14.384,00
24	111010001 CAIXA GERAL	1-9	SAQUE C/ CARTAO 03/22	627/6176639	2.115,00	0,00
24	111020002 BANCO DO BRASIL SA	3-5	SAQUE C/ CARTAO 03/22	627/6176639	0,00	2.115,00
24	423010001 COMISSÕES BANCÁRIAS	312-3	BANCO JUROS E COMISSOES 03/22	627/6176640	10,00	0,00
24	111020002 BANCO DO BRASIL SA	3-5	BANCO JUROS E COMISSOES 03/22	627/6176640	0,00	10,00
24	111030013 RENDE FACIL - BANCO DO BRASIL	741-2	APLICAÇÃO FINANCEIRA 03/22	627/6176641	20.168,33	0,00
24	111020002 BANCO DO BRASIL SA	3-5	APLICAÇÃO FINANCEIRA 03/22	627/6176641	0,00	20.168,33
24	111020006 SICREDI	568-1	DEPOSITO - EFETUADO MES 03/22	628/6179226	553,89	0,00
24	111010001 CAIXA GERAL	1-9	DEPOSITO - EFETUADO MES 03/22	628/6179226	0,00	553,89
24	423010001 COMISSÕES BANCÁRIAS	312-3	BANCO JUROS E COMISSOES 03/22	628/6179227	3,96	0,00
24	111020006 SICREDI	568-1	BANCO JUROS E COMISSOES 03/22	628/6179227	0,00	3,96
24	423010001 COMISSÕES BANCÁRIAS	312-3	BANCO JUROS E COMISSOES 03/22	628/6179228	1,32	0,00
24	111020006 SICREDI	568-1	BANCO JUROS E COMISSOES 03/22	628/6179228	0,00	1,32
24	111020006 SICREDI	568-1	DEPOSITO - EFETUADO MES 03/22	628/6179229	537,00	0,00
24	111010001 CAIXA GERAL	1-9	DEPOSITO - EFETUADO MES 03/22	628/6179229	0,00	537,00
24	423010001 COMISSÕES BANCÁRIAS	312-3	BANCO JUROS E COMISSOES 03/22	628/6179230	12,20	0,00
24	111020006 SICREDI	568-1	BANCO JUROS E COMISSOES 03/22	628/6179230	0,00	12,20
24	111020007 SICOOB	597-5	DEPOSITO - EFETUADO MES 03/22	629/6180878	686,89	0,00
24	111010001 CAIXA GERAL	1-9	DEPOSITO - EFETUADO MES 03/22	629/6180878	0,00	686,89
24	423010001 COMISSÕES BANCÁRIAS	312-3	BANCO JUROS E COMISSOES 03/22	629/6180879	11,40	0,00
24	111020007 SICOOB	597-5	BANCO JUROS E COMISSOES 03/22	629/6180879	0,00	11,40
24	122010002 INTEGRALIZAÇÃO CAPITAL SICOOB	598-3	DISTRIBUIÇÃO DE RESULTADOS 03/22	06223110	78,21	0,00
24	314010003 DISTRIBUIÇÃO DE RESULTADOS SICOOB	655-6	DISTRIBUIÇÃO DE RESULTADOS 03/22	06223110	0,00	78,21
24	122010002 INTEGRALIZAÇÃO CAPITAL SICOOB	598-3	JUROS S/ CAPITAL 12/22	06223111	137,86	0,00
24	314010004 JUROS S/ CAPITAL SICOOB	656-4	JUROS S/ CAPITAL 12/22	06223111	0,00	137,86
24	423010005 CUSTOS/DESPESAS COM AÇÕES	682-3	Taxa de intermediação doador VBBR3 2022032100338113380001-1	637/6403038	0,29	0,00
24	111020008 BANCO XP INVESTIMENTOS CCTVM S/A	671-8	Taxa de intermediação doador VBBR3 2022032100338113380001-1	637/6403038	0,00	0,29
24	423010005 CUSTOS/DESPESAS COM AÇÕES	682-3	Taxa de intermediação doador FRLY3 2022021700324883520001-2	637/6403039	21,50	0,00
24	111020008 BANCO XP INVESTIMENTOS CCTVM S/A	671-8	Taxa de intermediação doador FRLY3 2022021700324883520001-2	637/6403039	0,00	21,50
24	111020008 BANCO XP INVESTIMENTOS CCTVM S/A	671-8	Cr.dito Ref. Taxa de Remuneração BTC FRLY	637/6403040	69,76	0,00
24	313030005 TAXA DE REMUNERAÇÃO S/ AÇÕES	743-9	Cr.dito Ref. Taxa de Remuneração BTC FRLY	637/6403040	0,00	69,76
24	424010008 IRRF SOB/ AÇÕES	674-2	DEBITO CBLC IRRF S/ RENDIMENTO DE BTC VBBR	637/6403041	0,22	0,00
24	111020008 BANCO XP INVESTIMENTOS CCTVM S/A	671-8	DEBITO CBLC IRRF S/ RENDIMENTO DE BTC VBBR	637/6403041	0,00	0,22
24	424010008 IRRF SOB/ AÇÕES	674-2	DEBITO CBLC IRRF S/ RENDIMENTO DE BTC FRLY	637/6403042	15,69	0,00
24	111020008 BANCO XP INVESTIMENTOS CCTVM S/A	671-8	DEBITO CBLC IRRF S/ RENDIMENTO DE BTC FRLY	637/6403042	0,00	15,69
24	111020008 BANCO XP INVESTIMENTOS CCTVM S/A	671-8	Cr.dito Ref. Taxa de Remuneração BTC VBBR	637/6403043	0,98	0,00
24	313030005 TAXA DE REMUNERAÇÃO S/ AÇÕES	743-9	Cr.dito Ref. Taxa de Remuneração BTC VBBR	637/6403043	0,00	0,98
25	293030001 REMESSA DE BEM DE MERCADORIA PARA COMODATO	543-6	Nota 4855 - E.C.N.M. COMERCIO DE CALCADOS LTDA	591/5979242	83.673,73	0,00
25	193030001 REMESSA DE BEM DE MERCADORIA PARA COMODATO	542-8	Nota 4855 - E.C.N.M. COMERCIO DE CALCADOS LTDA	591/5979243	0,00	1.500,00
25	293030001 REMESSA DE BEM DE MERCADORIA PARA COMODATO	543-6	Nota 4857 - CONSTRUTORA GUTIERREZ LTDA	591/5979246	0,00	2.400,00

*[Handwritten signatures and marks]*



CNPJ: 10.786.517/0001-01

Consolidação: Empresa

Período: 01/01/2022 a 31/12/2022

Mês/Ano: 03/2022

Dia	Conta	Red.	Histórico	Lote/Lcto	Débito	Crédito	
25	193030001	542-8	REMESSA DE BEM DE MERCADORIA PARA COMODATO	Nota 4857 - CONSTRUTORA GUTIERREZ LTDA	591/5979247	2.400,00	0,00
25	293030001	543-6	REMESSA DE BEM DE MERCADORIA PARA COMODATO	Nota 4856 - DAIANE BOREIKO ALLBRANDT E CIA LTDA (155)	592/5980278	800,00	0,00
25	193030001	542-8	REMESSA DE BEM DE MERCADORIA PARA COMODATO	Nota 4856 - DAIANE BOREIKO ALLBRANDT E CIA LTDA (155)	592/5980278	0,00	800,00
25	113110003	39-6	ESTOQUE DE MERC. PARA REVENDA	Nota 47595 - PRATESPEL INDUSTRIA E COMERCIO DE BOBINA	592/5980311	2.431,00	0,00
25	211010050	622-0	PRATESPEL IND E COM. DE BOBINAS	Nota 47595 - PRATESPEL INDUSTRIA E COMERCIO DE BOBINA	592/5980311	0,00	2.431,00
25	421030007	277-1	COMBUSTIVEIS E LUBRIFICANTES	Nota 55460 - AUTO POSTO TROVAO AZUL	592/5980313	378,04	0,00
25	111010001	1-9	CAIXA GERAL	Nota 55460 - AUTO POSTO TROVAO AZUL	592/5980313	0,00	378,04
25	113110003	39-6	ESTOQUE DE MERC. PARA REVENDA	Nota 349609 - HENRY EQUIPAMENTOS ELETRONICOS E SISTEMA	592/5980315	318,44	0,00
25	211010001	460-0	HENRY EQUIP. ELETR. E SIST	Nota 349609 - HENRY EQUIPAMENTOS ELETRONICOS E SISTEMA	592/5980315	0,00	318,44
25	111020002	3-5	BANCO DO BRASIL SA	DEPOSITO - EFETUADO MES 03/22	627/6176642	1.733,29	0,00
25	111010001	1-9	CAIXA GERAL	DEPOSITO - EFETUADO MES 03/22	627/6176642	0,00	1.733,29
25	111020002	3-5	BANCO DO BRASIL SA	DEPOSITO - EFETUADO MES 03/22	627/6176643	2.133,28	0,00
25	111010001	1-9	CAIXA GERAL	DEPOSITO - EFETUADO MES 03/22	627/6176643	0,00	2.133,28
25	111020002	3-5	BANCO DO BRASIL SA	DEPOSITO - EFETUADO MES 03/22	627/6176644	3.466,58	0,00
25	111010001	1-9	CAIXA GERAL	DEPOSITO - EFETUADO MES 03/22	627/6176644	0,00	3.466,58
25	111020002	3-5	BANCO DO BRASIL SA	DEPOSITO - EFETUADO MES 03/22	627/6176645	2.235,00	0,00
25	111010001	1-9	CAIXA GERAL	DEPOSITO - EFETUADO MES 03/22	627/6176645	0,00	2.235,00
25	111030009	601-7	TITULO DE CAPITALIZAÇÃO - OUROCAP	OUROCAP - APLICAÇÃO FINANCEIRA 33/36 - 7208	627/6176646	1.459,59	0,00
25	111020002	3-5	BANCO DO BRASIL SA	OUROCAP - APLICAÇÃO FINANCEIRA 33/36 - 7208	627/6176646	0,00	1.459,59
25	111030013	741-2	RENDE FACIL - BANCO DO BRASIL	APLICAÇÃO FINANCEIRA 03/22	627/6176647	8.108,56	0,00
25	111020002	3-5	BANCO DO BRASIL SA	APLICAÇÃO FINANCEIRA 03/22	627/6176647	0,00	8.108,56
25	111010001	1-9	CAIXA GERAL	SAQUE C/ CARTAO 03/22	628/6179231	1.860,85	0,00
25	111020006	568-1	SICREDI	SAQUE C/ CARTAO 03/22	628/6179231	0,00	1.860,85
25	111010001	1-9	CAIXA GERAL	SAQUE C/ CARTAO 03/22	628/6179232	1.570,91	0,00
25	111020006	568-1	SICREDI	SAQUE C/ CARTAO 03/22	628/6179232	0,00	1.570,91
25	111020006	568-1	SICREDI	CONS.-PG.PAR. N. 25/146 - CONTRATO Nº 914505	628/6179233	0,00	1.569,45
25	111020006	568-1	SICREDI	DEPOSITO - EFETUADO MES 03/22	628/6179234	120,00	0,00
25	111010001	1-9	CAIXA GERAL	DEPOSITO - EFETUADO MES 03/22	628/6179234	0,00	120,00
25	111020006	568-1	SICREDI	DEPOSITO - EFETUADO MES 03/22	628/6179235	881,98	0,00
25	111010001	1-9	CAIXA GERAL	DEPOSITO - EFETUADO MES 03/22	628/6179235	0,00	881,98
25	423010001	312-3	COMISSÕES BANCÁRIAS	BANCO JUROS E COMISSOES 03/22	628/6179236	9,24	0,00
25	111020006	568-1	SICREDI	BANCO JUROS E COMISSOES 03/22	628/6179236	0,00	9,24
25	423010001	312-3	COMISSÕES BANCÁRIAS	BANCO JUROS E COMISSOES 03/22	628/6179237	1,32	0,00
25	111020006	568-1	SICREDI	BANCO JUROS E COMISSOES 03/22	628/6179237	0,00	1,32
25	111010001	1-9	CAIXA GERAL	SAQUE C/ CARTAO 03/22	628/6179238	190,00	0,00
25	111020006	568-1	SICREDI	SAQUE C/ CARTAO 03/22	628/6179238	0,00	190,00
25	111010001	1-9	CAIXA GERAL	SAQUE C/ CARTAO 03/22	628/6179239	380,00	0,00
25	111020006	568-1	SICREDI	SAQUE C/ CARTAO 03/22	628/6179239	0,00	380,00
25	111010001	1-9	CAIXA GERAL	SAQUE C/ CARTAO 03/22	628/6179240	50,00	0,00
25	111020006	568-1	SICREDI	SAQUE C/ CARTAO 03/22	628/6179240	0,00	50,00
25	111030007	571-1	APLICAÇÃO - SICREDI POUPANÇA	APLICAÇÃO POUPANÇA 03/22	628/6179241	250,00	0,00
25	111020006	568-1	SICREDI	APLICAÇÃO POUPANÇA 03/22	628/6179241	0,00	250,00
25	423010001	312-3	COMISSÕES BANCÁRIAS	BANCO JUROS E COMISSOES 03/22	628/6179242	9,76	0,00
25	111020006	568-1	SICREDI	BANCO JUROS E COMISSOES 03/22	628/6179242	0,00	9,76
25	423010001	312-3	COMISSÕES BANCÁRIAS	BANCO JUROS E COMISSOES 03/22	628/6179243	12,20	0,00
25	111020006	568-1	SICREDI	BANCO JUROS E COMISSOES 03/22	628/6179243	0,00	12,20
25	111020007	597-5	SICOOB	DEPOSITO - EFETUADO MES 03/22	629/6180880	389,80	0,00
25	111010001	1-9	CAIXA GERAL	DEPOSITO - EFETUADO MES 03/22	629/6180880	0,00	389,80
25	423010001	312-3	COMISSÕES BANCÁRIAS	BANCO JUROS E COMISSOES 03/22	629/6180881	5,70	0,00
25	111020007	597-5	SICOOB	BANCO JUROS E COMISSOES 03/22	629/6180881	0,00	5,70
25	114010001	43-4	PRÊMIOS DE SEGUROS A APROPRIAR	SEGURO DOC. Nº 0383006473231	0/6208238	1.485,62	0,00
25	215040005	697-1	MAPPRE SEGUROS GERAIS S/A	SEGURO DOC. Nº 0383006473231 - PLACA QQH-3D97	0/6208239	0,00	1.595,26
25	424010002	319-0	IOF	SEGURO DOC. Nº 0383006473231	0/6208240	109,64	0,00
25	123070002	618-1	CONSÓRCIO	CONS.-PG.PAR. N. 25/146 - CONTRATO Nº 914505	628/6209380	1.330,01	0,00
25	421030042	603-3	TAXAS ADMIN. DE CONSÓRCIOS	CONS.-PG.PAR. N. 25/146 - CONTRATO Nº 914505	628/6209381	239,44	0,00
25	423010005	682-3	CUSTOS/DESPESAS COM AÇÕES	Taxa de intermediat.ºEo doador VBBR3 2022032100338113380001-1	637/6403035	0,03	0,00
25	111020008	671-8	BANCO XP INVESTIMENTOS CCTVM S/A	Taxa de intermediat.ºEo doador VBBR3 2022032100338113380001-1	637/6403035	0,00	0,03
25	424010008	674-2	IRRF SOB/ AÇÕES	DEBITO CBLC IRRF S/ RENDIMENTO DE BTC VBBR	637/6403036	0,02	0,00
25	111020008	671-8	BANCO XP INVESTIMENTOS CCTVM S/A	DEBITO CBLC IRRF S/ RENDIMENTO DE BTC VBBR	637/6403036	0,00	0,02
25	111020008	671-8	BANCO XP INVESTIMENTOS CCTVM S/A	Cr,dito Ref. Taxa de Remuneraç.ºEo BTC VBBR	637/6403037	0,11	0,00
25	313030005	743-9	TAXA DE REMUNERAÇÃO S/ AÇÕES	Cr,dito Ref. Taxa de Remuneraç.ºEo BTC VBBR	637/6403037	0,00	0,11
26	421030013	283-6	DESPESAS COM VEICULOS	Nota 62046 - IRMÃOS SABKA LTDA	592/5980371	10.076,15	0,00
26	111010001	1-9	CAIXA GERAL	Nota 62046 - IRMÃOS SABKA LTDA	592/5980371	0,00	10.076,15
28	293030001	543-6	REMESSA DE BEM DE MERCADORIA PARA COMODATO	Nota 4862 - MUNICIPIO DE MARECHAL CANDIDO RONDON	591/5979250	0,00	2.000,00
28	193030001	542-8	REMESSA DE BEM DE MERCADORIA PARA COMODATO	Nota 4862 - MUNICIPIO DE MARECHAL CANDIDO RONDON	591/5979251	2.000,00	0,00
28	421030007	277-1	COMBUSTIVEIS E LUBRIFICANTES	Nota 10168 - AUTO POSTO REGIAO LTDA	592/5980317	305,31	0,00
28	111010001	1-9	CAIXA GERAL	Nota 10168 - AUTO POSTO REGIAO LTDA	592/5980317	0,00	305,31
28	421030023	293-3	MATERIAL DE USO E CONSUMO	Nota 36575 - CAMARGO COFFEE MAQUINAS DE CAFE ESPRESSO	592/5980373	162,00	0,00
28	211010032	590-8	CAMARGO VENDING LTDA	Nota 36575 - CAMARGO COFFEE MAQUINAS DE CAFE ESPRESSO	592/5980373	0,00	162,00

Total do Dia: 35.860,41  
 10.076,15  
 0,00  
 Total do Dia: 10.076,15  
 10.076,15

p

GA

CNPJ: 10.786.517/0001-01

Consolidação: Empresa

Período: 01/01/2022 a 31/12/2022

Mês/Ano: 03/2022

Dia	Conta	Red.	Histórico	Lote/Lcto	Débito	Crédito
28	211010195 CONTROLID INDUSTRIA E COMERCIO DE HARDWA	715-3	DUPLICATA - PGTO N. 108304	0/5986291	174,99	0,00
28	111010001 CAIXA GERAL	1-9	DUPLICATA - PGTO N. 108304	0/5986291	0,00	174,99
28	211010197 PROTEMAR COM DE EQUIP DE PROT IND LTDA	717-0	DUPLICATA - PGTO N. 44898	0/5986296	126,00	0,00
28	111010001 CAIXA GERAL	1-9	DUPLICATA - PGTO N. 44898	0/5986296	0,00	126,00
28	211010001 HENRY EQUIP ELETR. E SIST	460-0	DUPLICATA - PGTO N. 76199 - 4/4	0/5986297	697,39	0,00
28	111010001 CAIXA GERAL	1-9	DUPLICATA - PGTO N. 76199 - 4/4	0/5986297	0,00	697,39
28	421030034 TELEFONE	309-3	TELEFONE - PGTO MES 03/22 - OI	0/5989007	480,31	0,00
28	111010001 CAIXA GERAL	1-9	TELEFONE - PGTO MES 03/22 - OI	0/5989007	0,00	480,31
28	424020004 MULTAS DE TRÁNSITO	566-5	PGTO MULTA REF PLACA QOS-3I28	0/5989968	1.467,35	0,00
28	111010001 CAIXA GERAL	1-9	PGTO MULTA REF PLACA QOS3I28	0/5989969	0,00	1.173,88
28	313010003 DESCONTOS FINANCEIROS OBTIDOS	215-1	PGTO MULTA REF PLACA QOS3I28	0/5989970	0,00	293,47
28	111020002 BANCO DO BRASIL SA	3-5	DEPOSITO - EFETUADO MES 03/22	627/6176648	5.730,00	0,00
28	111010001 CAIXA GERAL	1-9	DEPOSITO - EFETUADO MES 03/22	627/6176648	0,00	5.730,00
28	111020002 BANCO DO BRASIL SA	3-5	DEPOSITO - EFETUADO MES 03/22	627/6176649	6.804,80	0,00
28	111010001 CAIXA GERAL	1-9	DEPOSITO - EFETUADO MES 03/22	627/6176649	0,00	6.804,80
28	111020002 BANCO DO BRASIL SA	3-5	DEPOSITO - EFETUADO MES 03/22	627/6176650	7.333,20	0,00
28	111010001 CAIXA GERAL	1-9	DEPOSITO - EFETUADO MES 03/22	627/6176650	0,00	7.333,20
28	111020002 BANCO DO BRASIL SA	3-5	DEPOSITO - EFETUADO MES 03/22	627/6176651	3.273,50	0,00
28	111010001 CAIXA GERAL	1-9	DEPOSITO - EFETUADO MES 03/22	627/6176651	0,00	3.273,50
28	111010001 CAIXA GERAL	1-9	SAQUE C/ CARTAO 03/22	627/6176652	480,31	0,00
28	111020002 BANCO DO BRASIL SA	3-5	SAQUE C/ CARTAO 03/22	627/6176652	0,00	480,31
28	111010001 CAIXA GERAL	1-9	SAQUE C/ CARTAO 03/22	627/6176653	201,59	0,00
28	111020002 BANCO DO BRASIL SA	3-5	SAQUE C/ CARTAO 03/22	627/6176653	0,00	201,59
28	111010001 CAIXA GERAL	1-9	SAQUE C/ CARTAO 03/22	627/6176654	197,18	0,00
28	111020002 BANCO DO BRASIL SA	3-5	SAQUE C/ CARTAO 03/22	627/6176654	0,00	197,18
28	111010001 CAIXA GERAL	1-9	SAQUE C/ CARTAO 03/22	627/6176655	126,00	0,00
28	111020002 BANCO DO BRASIL SA	3-5	SAQUE C/ CARTAO 03/22	627/6176655	0,00	126,00
28	111010001 CAIXA GERAL	1-9	SAQUE C/ CARTAO 03/22	627/6176656	1.173,88	0,00
28	111020002 BANCO DO BRASIL SA	3-5	SAQUE C/ CARTAO 03/22	627/6176656	0,00	1.173,88
28	111010001 CAIXA GERAL	1-9	SAQUE C/ CARTAO 03/22	627/6176657	105,79	0,00
28	111020002 BANCO DO BRASIL SA	3-5	SAQUE C/ CARTAO 03/22	627/6176657	0,00	105,79
28	111010001 CAIXA GERAL	1-9	SAQUE C/ CARTAO 03/22	627/6176658	178,88	0,00
28	111020002 BANCO DO BRASIL SA	3-5	SAQUE C/ CARTAO 03/22	627/6176658	0,00	178,88
28	111010001 CAIXA GERAL	1-9	SAQUE C/ CARTAO 03/22	627/6176659	697,45	0,00
28	111020002 BANCO DO BRASIL SA	3-5	SAQUE C/ CARTAO 03/22	627/6176659	0,00	697,45
28	111010001 CAIXA GERAL	1-9	SAQUE C/ CARTAO 03/22	627/6176660	480,00	0,00
28	111020002 BANCO DO BRASIL SA	3-5	SAQUE C/ CARTAO 03/22	627/6176660	0,00	480,00
28	111010001 CAIXA GERAL	1-9	SAQUE C/ CARTAO 03/22	627/6176661	1.350,00	0,00
28	111020002 BANCO DO BRASIL SA	3-5	SAQUE C/ CARTAO 03/22	627/6176661	0,00	1.350,00
28	423010001 COMISSÕES BANCÁRIAS	312-3	BANCO JUROS E COMISSOES 03/22	627/6176662	14,75	0,00
28	111020002 BANCO DO BRASIL SA	3-5	BANCO JUROS E COMISSOES 03/22	627/6176662	0,00	14,75
28	111030009 TÍTULO DE CAPITALIZAÇÃO - OUROCAP	601-7	OUROCAP - APLICAÇÃO FINANCEIRA 09/36 - 78337	627/6176663	1.000,00	0,00
28	111020002 BANCO DO BRASIL SA	3-5	OUROCAP - APLICAÇÃO FINANCEIRA 09/36 - 78337	627/6176663	0,00	1.000,00
28	111030013 RENDE FACIL - BANCO DO BRASIL	741-2	APLICAÇÃO FINANCEIRA 03/22	627/6176664	17.135,67	0,00
28	111020002 BANCO DO BRASIL SA	3-5	APLICAÇÃO FINANCEIRA 03/22	627/6176664	0,00	17.135,67
28	111020006 SICREDI	568-1	DEPOSITO - EFETUADO MES 03/22	628/6179244	702,52	0,00
28	111010001 CAIXA GERAL	1-9	DEPOSITO - EFETUADO MES 03/22	628/6179244	0,00	702,52
28	423010001 COMISSÕES BANCÁRIAS	312-3	BANCO JUROS E COMISSOES 03/22	628/6179245	30,36	0,00
28	111020006 SICREDI	568-1	BANCO JUROS E COMISSOES 03/22	628/6179245	0,00	30,36
28	423010001 COMISSÕES BANCÁRIAS	312-3	BANCO JUROS E COMISSOES 03/22	628/6179246	1,32	0,00
28	111020006 SICREDI	568-1	BANCO JUROS E COMISSOES 03/22	628/6179246	0,00	1,32
28	423010001 COMISSÕES BANCÁRIAS	312-3	BANCO JUROS E COMISSOES 03/22	628/6179247	19,52	0,00
28	111020006 SICREDI	568-1	BANCO JUROS E COMISSOES 03/22	628/6179247	0,00	19,52
28	423010001 COMISSÕES BANCÁRIAS	312-3	BANCO JUROS E COMISSOES 03/22	628/6179248	26,84	0,00
28	111020006 SICREDI	568-1	BANCO JUROS E COMISSOES 03/22	628/6179248	0,00	26,84
28	111020007 SICOOB	597-5	DEPOSITO - EFETUADO MES 03/22	629/6180882	643,80	0,00
28	111010001 CAIXA GERAL	1-9	DEPOSITO - EFETUADO MES 03/22	629/6180882	0,00	643,80
28	423010001 COMISSÕES BANCÁRIAS	312-3	BANCO JUROS E COMISSOES 03/22	629/6180883	11,40	0,00
28	111020007 SICOOB	597-5	BANCO JUROS E COMISSOES 03/22	629/6180883	0,00	11,40
28	111030007 APLICAÇÃO - SICREDI POUPANÇA	571-1	RENDIMENTOS POUPANÇA 03/22	0/6208562	3,80	0,00
28	313030002 RENDIMENTO DE CADERN. DE POUPANÇA	580-0	RENDIMENTOS POUPANÇA 03/22	0/6208562	0,00	3,80
28	111030007 APLICAÇÃO - SICREDI POUPANÇA	571-1	RENDIMENTOS POUPANÇA 03/22	0/6208563	0,60	0,00
28	313030002 RENDIMENTO DE CADERN. DE POUPANÇA	580-0	RENDIMENTOS POUPANÇA 03/22	0/6208563	0,00	0,60
28	424010007 IRRF	581-9	IRRF S/ APLICAÇÃO 03/22	0/6208564	0,99	0,00
28	111030007 APLICAÇÃO - SICREDI POUPANÇA	571-1	IRRF S/ APLICAÇÃO 03/22	0/6208564	0,00	0,99
28	423010005 CUSTOS/DESPESAS COM AÇÕES	682-3	Taxa de intermediat/Eo doador INTB3 2022021600327922750001-2	637/6403031	17,30	0,00
28	111020008 BANCO XP INVESTIMENTOS CCTVM S/A	671-8	Taxa de intermediat/Eo doador INTB3 2022021600327922750001-2	637/6403031	0,00	17,30
28	111020008 BANCO XP INVESTIMENTOS CCTVM S/A	671-8	Cr,dito Ref. Taxa de Remuneraç/Eo BTC INTB	637/6403032	56,84	0,00
28	313030005 TAXA DE REMUNERAÇÃO S/ AÇÕES	743-9	Cr,dito Ref. Taxa de Remuneraç/Eo BTC INTB	637/6403032	0,00	56,84
28	424010008 IRRF SOB/ AÇÕES	674-2	DEBITO CBLC IRRF S/ RENDIMENTO DE BTC INTB	637/6403033	12,78	0,00
28	111020008 BANCO XP INVESTIMENTOS CCTVM S/A	671-8	DEBITO CBLC IRRF S/ RENDIMENTO DE BTC INTB	637/6403033	0,00	12,78
28	111020008 BANCO XP INVESTIMENTOS CCTVM S/A	671-8	OPERAÇÕES EM BOLSA PR 24/03/2022 NOTA N\$ 47082213	637/6403034	18.461,30	0,00
28	111030011 APLICAÇÃO BOLSA DE VALORES - CORRETORA XP	672-6	OPERAÇÕES EM BOLSA PR 24/03/2022 NOTA N\$ 47082213	637/6403034	0,00	18.461,30
29	293030001 REMESSA DE BEM DE MERCADORIA PARA COMODATO	543-6	Nota 4863 - DAIANE BOREIKO ALLBRANDT E CIA LTDA (155	591/5979252	0,00	800,00
29	193030001 REMESSA DE BEM DE MERCADORIA PARA COMODATO	542-8	Nota 4863 - DAIANE BOREIKO ALLBRANDT E CIA LTDA (155	591/5979253	800,00	0,00
29	293030001 REMESSA DE BEM DE MERCADORIA PARA COMODATO	543-6	Nota 4864 - E. DA SILVA RIBEIRO - PECAS	591/5979256	0,00	800,00
<b>Total do Dia:</b>					<b>71.685,72</b>	<b>71.685,72</b>

*[Handwritten signatures and marks]*

CNPJ: 10.786.517/0001-01

Consolidação: Empresa

Período: 01/01/2022 a 31/12/2022

Mês/Ano: 03/2022

Dia	Conta	Red.	Histórico	Lote/Lcto	Débito	Crédito
29	193030001	REMESSA DE BEM DE MERCADORIA PARA COMODATO	542-8 Nota 4864 - E. DA SILVA RIBEIRO - PECAS	591/5979257	800,00	0,00
29	311010001	REVENDA DE MERCADORIAS	200-3 Nota 4866 - COM CALÇADOS GREMARI LTDA	591/5979258	0,00	45,00
29	111010001	CAIXA GERAL	1-9 Nota 4866 - COM CALÇADOS GREMARI LTDA	591/5979259	45,00	0,00
29	311010001	REVENDA DE MERCADORIAS	200-3 Nota 4867 - MOTOPARK COMERCIO DE VEICULO LTDA (1356)	591/5979260	0,00	45,00
29	111010001	CAIXA GERAL	1-9 Nota 4867 - MOTOPARK COMERCIO DE VEICULO LTDA (1356)	591/5979261	45,00	0,00
29	311010001	REVENDA DE MERCADORIAS	200-3 Nota 4868 - M J M PANIFICADORA LTDA - ME	591/5979262	0,00	90,00
29	111010001	CAIXA GERAL	1-9 Nota 4868 - M J M PANIFICADORA LTDA - ME	591/5979263	90,00	0,00
29	293030001	REMESSA DE BEM DE MERCADORIA PARA COMODATO	543-6 Nota 4869 - MUNICIPIO DE SALTO DO LONTRA (713)	591/5979264	0,00	2.000,00
29	193030001	REMESSA DE BEM DE MERCADORIA PARA COMODATO	542-8 Nota 4869 - MUNICIPIO DE SALTO DO LONTRA (713)	591/5979265	2.000,00	0,00
29	111010001	CAIXA GERAL	1-9 Nota 16105 - FUNDO MUNICIPAL DE SAÚDE DE COLOMBO (440)	591/5979683	203,70	0,00
29	311020001	RECEITA COM SERVIÇOS PRESTADOS	203-8 Nota 16105 - FUNDO MUNICIPAL DE SAÚDE DE COLOMBO (440)	591/5979683	0,00	203,70
29	111010001	CAIXA GERAL	1-9 Nota 16106 - FUNDO MUNICIPAL DE SAÚDE DE COLOMBO (440)	591/5979685	203,70	0,00
29	311020001	RECEITA COM SERVIÇOS PRESTADOS	203-8 Nota 16106 - FUNDO MUNICIPAL DE SAÚDE DE COLOMBO (440)	591/5979685	0,00	203,70
29	111010001	CAIXA GERAL	1-9 Nota 16107 - FUNDO MUNICIPAL DE SAÚDE DE COLOMBO (440)	591/5979687	203,70	0,00
29	311020001	RECEITA COM SERVIÇOS PRESTADOS	203-8 Nota 16107 - FUNDO MUNICIPAL DE SAÚDE DE COLOMBO (440)	591/5979687	0,00	203,70
29	111010001	CAIXA GERAL	1-9 Nota 16108 - FUNDO MUNICIPAL DE SAÚDE DE COLOMBO (440)	591/5979689	203,70	0,00
29	311020001	RECEITA COM SERVIÇOS PRESTADOS	203-8 Nota 16108 - FUNDO MUNICIPAL DE SAÚDE DE COLOMBO (440)	591/5979689	0,00	203,70
29	111010001	CAIXA GERAL	1-9 Nota 16109 - FUNDO MUNICIPAL DE SAÚDE DE COLOMBO (440)	591/5979691	3.252,90	0,00
29	311020001	RECEITA COM SERVIÇOS PRESTADOS	203-8 Nota 16109 - FUNDO MUNICIPAL DE SAÚDE DE COLOMBO (440)	591/5979691	0,00	3.252,90
29	111010001	CAIXA GERAL	1-9 Nota 16110 - FUNDO MUNICIPAL DE SAÚDE DE COLOMBO (440)	591/5979693	3.252,90	0,00
29	311020001	RECEITA COM SERVIÇOS PRESTADOS	203-8 Nota 16110 - FUNDO MUNICIPAL DE SAÚDE DE COLOMBO (440)	591/5979693	0,00	3.252,90
29	111010001	CAIXA GERAL	1-9 Nota 16111 - FUNDO MUNICIPAL DE SAÚDE DE COLOMBO (440)	591/5979695	3.252,90	0,00
29	311020001	RECEITA COM SERVIÇOS PRESTADOS	203-8 Nota 16111 - FUNDO MUNICIPAL DE SAÚDE DE COLOMBO (440)	591/5979695	0,00	3.252,90
29	111010001	CAIXA GERAL	1-9 Nota 16112 - FUNDO MUNICIPAL DE SAÚDE DE COLOMBO (440)	591/5979697	3.252,90	0,00
29	311020001	RECEITA COM SERVIÇOS PRESTADOS	203-8 Nota 16112 - FUNDO MUNICIPAL DE SAÚDE DE COLOMBO (440)	591/5979697	0,00	3.252,90
29	111010001	CAIXA GERAL	1-9 Nota 16113 - PREFEITURA MUNICIPAL DE MEDIANEIRA	591/5979699	11.340,00	0,00
29	311020001	RECEITA COM SERVIÇOS PRESTADOS	203-8 Nota 16113 - PREFEITURA MUNICIPAL DE MEDIANEIRA	591/5979699	0,00	11.340,00
29	111010001	CAIXA GERAL	1-9 Nota 16114 - PREFEITURA MUNICIPAL DE ITAIPULANDIA	591/5979701	6.542,60	0,00
29	311020001	RECEITA COM SERVIÇOS PRESTADOS	203-8 Nota 16114 - PREFEITURA MUNICIPAL DE ITAIPULANDIA	591/5979701	0,00	6.542,60
29	111010001	CAIXA GERAL	1-9 Nota 16115 - MUNICIPIO DE IRACEMA DO OESTE	591/5979703	1.323,00	0,00
29	311020001	RECEITA COM SERVIÇOS PRESTADOS	203-8 Nota 16115 - MUNICIPIO DE IRACEMA DO OESTE	591/5979703	0,00	1.323,00
29	421030023	MATERIAL DE USO E CONSUMO	293-3 Nota 5195 - SMART ID - COMERCIO E SERVICOS DE INFORM	592/5980319	1.039,95	0,00
29	111010001	CAIXA GERAL	1-9 Nota 5195 - SMART ID - COMERCIO E SERVICOS DE INFORM	592/5980319	0,00	1.039,95
29	421030007	COMBUSTIVEIS E LUBRIFICANTES	277-1 Nota 300721 - POSTO DOM PEDRO CASCAVEL LTDA	592/5980321	262,03	0,00
29	111010001	CAIXA GERAL	1-9 Nota 300721 - POSTO DOM PEDRO CASCAVEL LTDA	592/5980321	0,00	262,03
29	421030023	MATERIAL DE USO E CONSUMO	293-3 Nota 4328 - JJ DISTRIBUIDORA LTDA	592/5980375	225,12	0,00
29	111010001	CAIXA GERAL	1-9 Nota 4328 - JJ DISTRIBUIDORA LTDA	592/5980375	0,00	225,12
29	421030023	MATERIAL DE USO E CONSUMO	293-3 Nota 4653 - V REDIVO	592/5980377	3.418,00	0,00
29	111010001	CAIXA GERAL	1-9 Nota 4653 - V REDIVO	592/5980377	0,00	3.418,00
29	111020002	BANCO DO BRASIL SA	3-5 DEPOSITO - EFETUADO MES 03/22	627/6176665	20.732,16	0,00
29	111010001	CAIXA GERAL	1-9 DEPOSITO - EFETUADO MES 03/22	627/6176665	0,00	20.732,16
29	111020002	BANCO DO BRASIL SA	3-5 DEPOSITO - EFETUADO MES 03/22	627/6176666	570,15	0,00
29	111010001	CAIXA GERAL	1-9 DEPOSITO - EFETUADO MES 03/22	627/6176666	0,00	570,15
29	111020002	BANCO DO BRASIL SA	3-5 DEPOSITO - EFETUADO MES 03/22	627/6176667	2.400,00	0,00
29	111010001	CAIXA GERAL	1-9 DEPOSITO - EFETUADO MES 03/22	627/6176667	0,00	2.400,00
29	111030013	RENDE FACIL - BANCO DO BRASIL	741-2 APLICAÇÃO FINANCEIRA 03/22	627/6176668	23.702,31	0,00
29	111020002	BANCO DO BRASIL SA	3-5 APLICAÇÃO FINANCEIRA 03/22	627/6176668	0,00	23.702,31
29	111020006	SICREDI	568-1 DEPOSITO - EFETUADO MES 03/22	628/6179249	399,70	0,00
29	111010001	CAIXA GERAL	1-9 DEPOSITO - EFETUADO MES 03/22	628/6179249	0,00	399,70
29	111020006	SICREDI	568-1 DEPOSITO - EFETUADO MES 03/22	628/6179250	302,75	0,00
29	111010001	CAIXA GERAL	1-9 DEPOSITO - EFETUADO MES 03/22	628/6179250	0,00	302,75
29	423010001	COMISSÕES BANCÁRIAS	312-3 BANCO JUROS E COMISSOES 03/22	628/6179251	7,92	0,00
29	111020006	SICREDI	568-1 BANCO JUROS E COMISSOES 03/22	628/6179251	0,00	7,92
29	423010001	COMISSÕES BANCÁRIAS	312-3 BANCO JUROS E COMISSOES 03/22	628/6179252	3,96	0,00
29	111020006	SICREDI	568-1 BANCO JUROS E COMISSOES 03/22	628/6179252	0,00	3,96
29	111010001	CAIXA GERAL	1-9 SAQUE C/ CARTAO 03/22	628/6179253	110,80	0,00
29	111020006	SICREDI	568-1 SAQUE C/ CARTAO 03/22	628/6179253	0,00	110,80
29	111010001	CAIXA GERAL	1-9 SAQUE C/ CARTAO 03/22	628/6179254	1.709,00	0,00
29	111020006	SICREDI	568-1 SAQUE C/ CARTAO 03/22	628/6179254	0,00	1.709,00
29	423010001	COMISSÕES BANCÁRIAS	312-3 BANCO JUROS E COMISSOES 03/22	628/6179255	7,32	0,00
29	111020006	SICREDI	568-1 BANCO JUROS E COMISSOES 03/22	628/6179255	0,00	7,32
29	423010001	COMISSÕES BANCÁRIAS	312-3 BANCO JUROS E COMISSOES 03/22	628/6179256	12,20	0,00
29	111020006	SICREDI	568-1 BANCO JUROS E COMISSOES 03/22	628/6179256	0,00	12,20
29	111020007	SICOOB	597-5 DEPOSITO - EFETUADO MES 03/22	629/6180884	1.252,20	0,00
29	111010001	CAIXA GERAL	1-9 DEPOSITO - EFETUADO MES 03/22	629/6180884	0,00	1.252,20
29	423010001	COMISSÕES BANCÁRIAS	312-3 BANCO JUROS E COMISSOES 03/22	629/6180885	26,60	0,00
29	111020007	SICOOB	597-5 BANCO JUROS E COMISSOES 03/22	629/6180885	0,00	26,60
30	293030001	REMESSA DE BEM DE MERCADORIA PARA COMODATO	543-6 Nota 4871 - ASSOCIACAO PLAST SILVA	591/5979274	2.000,00	0,00
30	193030001	REMESSA DE BEM DE MERCADORIA PARA COMODATO	542-8 Nota 4871 - ASSOCIACAO PLAST SILVA	591/5979275	2.000,00	0,00
30	293030001	REMESSA DE BEM DE MERCADORIA PARA COMODATO	543-6 Nota 4872 - PREFEITURA DO MUNICIPIO DE TOLEDO	591/5979276	0,00	4.500,00
30	193030001	REMESSA DE BEM DE	542-8 Nota 4872 - PREFEITURA DO MUNICIPIO DE TOLEDO	591/5979277	4.500,00	0,00
<b>Total do Dia:</b>					<b>92.994,17</b>	<b>92.994,17</b>

*[Handwritten signatures and initials]*

CNPJ: 10.786.517/0001-01

Consolidação: Empresa

Período: 01/01/2022 a 31/12/2022

Mês/Ano: 03/2022

Dia	Conta	Red.	Histórico	Lote/Lcto	Débito	Crédito
	MERCADORIA PARA COMODATO					
30	111010001 CAIXA GERAL	1-9	Nota 16116 - PREFEITURA DO MUNICIPIO DE TOLEDO	591/5979705	90,80	0,00
30	311020001 RECEITA COM SERVIÇOS PRESTADOS	203-8	Nota 16116 - PREFEITURA DO MUNICIPIO DE TOLEDO	591/5979705	0,00	90,80
30	111010001 CAIXA GERAL	1-9	Nota 16117 - PREFEITURA DO MUNICIPIO DE TOLEDO	591/5979707	57,37	0,00
30	311020001 RECEITA COM SERVIÇOS PRESTADOS	203-8	Nota 16117 - PREFEITURA DO MUNICIPIO DE TOLEDO	591/5979707	0,00	57,37
30	111010001 CAIXA GERAL	1-9	Nota 16118 - PREFEITURA DO MUNICIPIO DE TOLEDO	591/5979709	544,80	0,00
30	311020001 RECEITA COM SERVIÇOS PRESTADOS	203-8	Nota 16118 - PREFEITURA DO MUNICIPIO DE TOLEDO	591/5979709	0,00	544,80
30	111010001 CAIXA GERAL	1-9	Nota 16119 - PREFEITURA DO MUNICIPIO DE TOLEDO	591/5979711	1.348,19	0,00
30	311020001 RECEITA COM SERVIÇOS PRESTADOS	203-8	Nota 16119 - PREFEITURA DO MUNICIPIO DE TOLEDO	591/5979711	0,00	1.348,19
30	111010001 CAIXA GERAL	1-9	Nota 16120 - PREFEITURA DO MUNICIPIO DE TOLEDO	591/5979713	487,65	0,00
30	311020001 RECEITA COM SERVIÇOS PRESTADOS	203-8	Nota 16120 - PREFEITURA DO MUNICIPIO DE TOLEDO	591/5979713	0,00	487,65
30	111010001 CAIXA GERAL	1-9	Nota 16121 - PREFEITURA DO MUNICIPIO DE TOLEDO	591/5979715	272,40	0,00
30	311020001 RECEITA COM SERVIÇOS PRESTADOS	203-8	Nota 16121 - PREFEITURA DO MUNICIPIO DE TOLEDO	591/5979715	0,00	272,40
30	111010001 CAIXA GERAL	1-9	Nota 16122 - PREFEITURA DO MUNICIPIO DE TOLEDO	591/5979717	726,40	0,00
30	311020001 RECEITA COM SERVIÇOS PRESTADOS	203-8	Nota 16122 - PREFEITURA DO MUNICIPIO DE TOLEDO	591/5979717	0,00	726,40
30	111010001 CAIXA GERAL	1-9	Nota 16123 - PREFEITURA DO MUNICIPIO DE TOLEDO	591/5979719	1.491,62	0,00
30	311020001 RECEITA COM SERVIÇOS PRESTADOS	203-8	Nota 16123 - PREFEITURA DO MUNICIPIO DE TOLEDO	591/5979719	0,00	1.491,62
30	111010001 CAIXA GERAL	1-9	Nota 16124 - PREFEITURA DO MUNICIPIO DE TOLEDO	591/5979721	1.906,80	0,00
30	311020001 RECEITA COM SERVIÇOS PRESTADOS	203-8	Nota 16124 - PREFEITURA DO MUNICIPIO DE TOLEDO	591/5979721	0,00	1.906,80
30	111010001 CAIXA GERAL	1-9	Nota 16125 - PREFEITURA DO MUNICIPIO DE TOLEDO	591/5979723	1.721,10	0,00
30	311020001 RECEITA COM SERVIÇOS PRESTADOS	203-8	Nota 16125 - PREFEITURA DO MUNICIPIO DE TOLEDO	591/5979723	0,00	1.721,10
30	111010001 CAIXA GERAL	1-9	Nota 16126 - PREFEITURA DO MUNICIPIO DE TOLEDO	591/5979725	90,80	0,00
30	311020001 RECEITA COM SERVIÇOS PRESTADOS	203-8	Nota 16126 - PREFEITURA DO MUNICIPIO DE TOLEDO	591/5979725	0,00	90,80
30	111010001 CAIXA GERAL	1-9	Nota 16127 - PREFEITURA DO MUNICIPIO DE TOLEDO	591/5979727	57,37	0,00
30	311020001 RECEITA COM SERVIÇOS PRESTADOS	203-8	Nota 16127 - PREFEITURA DO MUNICIPIO DE TOLEDO	591/5979727	0,00	57,37
30	111010001 CAIXA GERAL	1-9	Nota 16128 - FUNDO MUNICIPAL DE SAUDE DE TOLEDO	591/5979729	57,37	0,00
30	311020001 RECEITA COM SERVIÇOS PRESTADOS	203-8	Nota 16128 - FUNDO MUNICIPAL DE SAUDE DE TOLEDO	591/5979729	0,00	57,37
30	111010001 CAIXA GERAL	1-9	Nota 16129 - FUNDO MUNICIPAL DE SAUDE DE TOLEDO	591/5979731	817,20	0,00
30	311020001 RECEITA COM SERVIÇOS PRESTADOS	203-8	Nota 16129 - FUNDO MUNICIPAL DE SAUDE DE TOLEDO	591/5979731	0,00	817,20
30	111010001 CAIXA GERAL	1-9	Nota 16130 - FUNDO MUNICIPAL DE SAUDE DE TOLEDO	591/5979733	1.262,14	0,00
30	311020001 RECEITA COM SERVIÇOS PRESTADOS	203-8	Nota 16130 - FUNDO MUNICIPAL DE SAUDE DE TOLEDO	591/5979733	0,00	1.262,14
30	111010001 CAIXA GERAL	1-9	Nota 16131 - FUNDO MUNICIPAL DE SAUDE DE TOLEDO	591/5979735	172,11	0,00
30	311020001 RECEITA COM SERVIÇOS PRESTADOS	203-8	Nota 16131 - FUNDO MUNICIPAL DE SAUDE DE TOLEDO	591/5979735	0,00	172,11
30	111010001 CAIXA GERAL	1-9	Nota 16132 - FUNDO MUNICIPAL DE SAUDE DE TOLEDO	591/5979737	57,37	0,00
30	311020001 RECEITA COM SERVIÇOS PRESTADOS	203-8	Nota 16132 - FUNDO MUNICIPAL DE SAUDE DE TOLEDO	591/5979737	0,00	57,37
30	111010001 CAIXA GERAL	1-9	Nota 16133 - FUNDO MUNICIPAL DE SAUDE DE TOLEDO	591/5979739	57,37	0,00
30	311020001 RECEITA COM SERVIÇOS PRESTADOS	203-8	Nota 16133 - FUNDO MUNICIPAL DE SAUDE DE TOLEDO	591/5979739	0,00	57,37
30	111010001 CAIXA GERAL	1-9	Nota 16134 - FUNDO MUNICIPAL DE SAUDE DE TOLEDO	591/5979741	57,37	0,00
30	311020001 RECEITA COM SERVIÇOS PRESTADOS	203-8	Nota 16134 - FUNDO MUNICIPAL DE SAUDE DE TOLEDO	591/5979741	0,00	57,37
30	111010001 CAIXA GERAL	1-9	Nota 16135 - FUNDO MUNICIPAL DE SAUDE DE TOLEDO	591/5979743	90,80	0,00
30	311020001 RECEITA COM SERVIÇOS PRESTADOS	203-8	Nota 16135 - FUNDO MUNICIPAL DE SAUDE DE TOLEDO	591/5979743	0,00	90,80
30	111010001 CAIXA GERAL	1-9	Nota 16136 - FUNDO MUNICIPAL DE SAUDE DE TOLEDO	591/5979745	90,80	0,00
30	311020001 RECEITA COM SERVIÇOS PRESTADOS	203-8	Nota 16136 - FUNDO MUNICIPAL DE SAUDE DE TOLEDO	591/5979745	0,00	90,80
30	111010001 CAIXA GERAL	1-9	Nota 16137 - FUNDO MUNICIPAL DE SAUDE DE TOLEDO	591/5979747	57,37	0,00
30	311020001 RECEITA COM SERVIÇOS PRESTADOS	203-8	Nota 16137 - FUNDO MUNICIPAL DE SAUDE DE TOLEDO	591/5979747	0,00	57,37
30	111010001 CAIXA GERAL	1-9	Nota 16138 - PANORAMA PRODUTOS AGRO PECUARIOS LTDA	591/5979749	50,00	0,00
30	311020001 RECEITA COM SERVIÇOS PRESTADOS	203-8	Nota 16138 - PANORAMA PRODUTOS AGRO PECUARIOS LTDA	591/5979749	0,00	50,00
30	111010001 CAIXA GERAL	1-9	Nota 16139 - AUTO POSTO REGIAO LTDA	591/5979751	82,00	0,00
30	311020001 RECEITA COM SERVIÇOS PRESTADOS	203-8	Nota 16139 - AUTO POSTO REGIAO LTDA	591/5979751	0,00	82,00
30	111010001 CAIXA GERAL	1-9	Nota 16140 - GMAXX DISTRIBUIDORA DE ALIMENTOS LTDA	591/5979753	49,90	0,00
30	311020001 RECEITA COM SERVIÇOS PRESTADOS	203-8	Nota 16140 - GMAXX DISTRIBUIDORA DE ALIMENTOS LTDA	591/5979753	0,00	49,90
30	111010001 CAIXA GERAL	1-9	Nota 16141 - AUTO POSTO HORIZONTE AZUL LTDA	591/5979755	89,00	0,00
30	311020001 RECEITA COM SERVIÇOS PRESTADOS	203-8	Nota 16141 - AUTO POSTO HORIZONTE AZUL LTDA	591/5979755	0,00	89,00
30	111010001 CAIXA GERAL	1-9	Nota 16142 - AUTO POSTO LAGOA SECA LTDA	591/5979757	89,00	0,00
30	311020001 RECEITA COM SERVIÇOS PRESTADOS	203-8	Nota 16142 - AUTO POSTO LAGOA SECA LTDA	591/5979757	0,00	89,00
30	111010001 CAIXA GERAL	1-9	Nota 16143 - AUTO POSTO TROVAO AZUL	591/5979759	89,00	0,00
30	311020001 RECEITA COM SERVIÇOS PRESTADOS	203-8	Nota 16143 - AUTO POSTO TROVAO AZUL	591/5979759	0,00	89,00
30	111010001 CAIXA GERAL	1-9	Nota 16144 - ODONTOLOGIA DR ALCINEY LTDA (11715)	591/5979761	120,00	0,00
30	311020001 RECEITA COM SERVIÇOS PRESTADOS	203-8	Nota 16144 - ODONTOLOGIA DR ALCINEY LTDA (11715)	591/5979761	0,00	120,00
30	111010001 CAIXA GERAL	1-9	Nota 16145 - ASSOCIACAO COML E INDL DE PATO BRAGADO	591/5979763	210,00	0,00
30	311020001 RECEITA COM SERVIÇOS PRESTADOS	203-8	Nota 16145 - ASSOCIACAO COML E INDL DE PATO BRAGADO	591/5979763	0,00	210,00
30	111010001 CAIXA GERAL	1-9	Nota 16146 - ASSOCIACAO COMERCIAL E EMPRESARIAL DE MA	591/5979765	129,90	0,00
30	311020001 RECEITA COM SERVIÇOS PRESTADOS	203-8	Nota 16146 - ASSOCIACAO COMERCIAL E EMPRESARIAL DE MA	591/5979765	0,00	129,90
30	111010001 CAIXA GERAL	1-9	Nota 16147 - MAISMED COMERCIO DE PRODUTOS PARA SAUDE	591/5979767	33,35	0,00
30	311020001 RECEITA COM SERVIÇOS PRESTADOS	203-8	Nota 16147 - MAISMED COMERCIO DE PRODUTOS PARA SAUDE	591/5979767	0,00	33,35
30	111010001 CAIXA GERAL	1-9	Nota 16148 - REZENDE ARTIGOS MEDICOS E ORTOPEDICOS LT	591/5979769	33,35	0,00

*[Handwritten signatures and initials]*

CNPJ: 10.786.517/0001-01

Consolidação: Empresa

Período: 01/01/2022 a 31/12/2022

Mês/Ano: 03/2022

Dia	Conta	Red.	Histórico	Lote/Lcto	Débito	Crédito
30	311020001 RECEITA COM SERVIÇOS PRESTADOS	203-8	Nota 16148 - REZENDE ARTIGOS MEDICOS E ORTOPEDICOS LT	591/5979769	0,00	33,35
30	111010001 CAIXA GERAL	1-9	Nota 16149 - MOCA COMERCIO DE MEDICAMENTOS EIRELI	591/5979771	33,35	0,00
30	311020001 RECEITA COM SERVIÇOS PRESTADOS	203-8	Nota 16149 - MOCA COMERCIO DE MEDICAMENTOS EIRELI	591/5979771	0,00	33,35
30	421030007 COMBUSTIVEIS E LUBRIFICANTES	277-1	Nota 10192 - AUTO POSTO REGIAO LTDA	592/5980323	231,23	0,00
30	111010001 CAIXA GERAL	1-9	Nota 10192 - AUTO POSTO REGIAO LTDA	592/5980323	0,00	231,23
30	111020002 BANCO DO BRASIL SA	3-5	DEPOSITO - EFETUADO MES 03/22	627/6176669	1.788,00	0,00
30	111010001 CAIXA GERAL	1-9	DEPOSITO - EFETUADO MES 03/22	627/6176669	0,00	1.788,00
30	111020002 BANCO DO BRASIL SA	3-5	DEPOSITO - EFETUADO MES 03/22	627/6176670	5.550,00	0,00
30	111010001 CAIXA GERAL	1-9	DEPOSITO - EFETUADO MES 03/22	627/6176670	0,00	5.550,00
30	111020002 BANCO DO BRASIL SA	3-5	DEPOSITO - EFETUADO MES 03/22	627/6176671	189,00	0,00
30	111010001 CAIXA GERAL	1-9	DEPOSITO - EFETUADO MES 03/22	627/6176671	0,00	189,00
30	111020002 BANCO DO BRASIL SA	3-5	DEPOSITO - EFETUADO MES 03/22	627/6176672	1.260,00	0,00
30	111010001 CAIXA GERAL	1-9	DEPOSITO - EFETUADO MES 03/22	627/6176672	0,00	1.260,00
30	111020002 BANCO DO BRASIL SA	3-5	DEPOSITO - EFETUADO MES 03/22	627/6176673	3.901,50	0,00
30	111010001 CAIXA GERAL	1-9	DEPOSITO - EFETUADO MES 03/22	627/6176673	0,00	3.901,50
30	111030013 RENDE FACIL - BANCO DO BRASIL	741-2	APLICAÇÃO FINANCEIRA 03/22	627/6176674	12.688,50	0,00
30	111020002 BANCO DO BRASIL SA	3-5	APLICAÇÃO FINANCEIRA 03/22	627/6176674	0,00	12.688,50
30	111020006 SICREDI	568-1	DEPOSITO - EFETUADO MES 03/22	628/6179257	953,60	0,00
30	111010001 CAIXA GERAL	1-9	DEPOSITO - EFETUADO MES 03/22	628/6179257	0,00	953,60
30	111020006 SICREDI	568-1	DEPOSITO - EFETUADO MES 03/22	628/6179258	1.261,00	0,00
30	111010001 CAIXA GERAL	1-9	DEPOSITO - EFETUADO MES 03/22	628/6179258	0,00	1.261,00
30	423010001 COMISSÕES BANCÁRIAS	312-3	BANCO JUROS E COMISSOES 03/22	628/6179259	5,28	0,00
30	111020006 SICREDI	568-1	BANCO JUROS E COMISSOES 03/22	628/6179259	0,00	5,28
30	423010001 COMISSÕES BANCÁRIAS	312-3	BANCO JUROS E COMISSOES 03/22	628/6179260	1,32	0,00
30	111020006 SICREDI	568-1	BANCO JUROS E COMISSOES 03/22	628/6179260	0,00	1,32
30	423010001 COMISSÕES BANCÁRIAS	312-3	BANCO JUROS E COMISSOES 03/22	628/6179261	4,88	0,00
30	111020006 SICREDI	568-1	BANCO JUROS E COMISSOES 03/22	628/6179261	0,00	4,88
30	423010001 COMISSÕES BANCÁRIAS	312-3	BANCO JUROS E COMISSOES 03/22	628/6179262	24,40	0,00
30	111020006 SICREDI	568-1	BANCO JUROS E COMISSOES 03/22	628/6179262	0,00	24,40
30	111010001 CAIXA GERAL	1-9	SAQUE C/ CARTAO 03/22	629/6180886	1.039,11	0,00
30	111020007 SICOOB	597-5	SAQUE C/ CARTAO 03/22	629/6180886	0,00	1.039,11
30	111020007 SICOOB	597-5	DEPOSITO - EFETUADO MES 03/22	629/6180887	475,02	0,00
30	111010001 CAIXA GERAL	1-9	DEPOSITO - EFETUADO MES 03/22	629/6180887	0,00	475,02
30	423010001 COMISSÕES BANCÁRIAS	312-3	BANCO JUROS E COMISSOES 03/22	629/6180888	7,60	0,00
30	111020007 SICOOB	597-5	BANCO JUROS E COMISSOES 03/22	629/6180888	0,00	7,60
30	215040005 MAPFRE SEGUROS GERAIS S/A	697-1	SEGURO PGTO PARCELA Nº 01/10 - PLACA QQH-3D97	0/6386761	159,50	0,00
30	111010001 CAIXA GERAL	1-9	SEGURO PGTO PARCELA Nº 01/10 - PLACA QQH-3D97	0/6386761	0,00	159,50
30	423010005 CUSTOS/DESPESAS COM AÇÕES	682-3	Taxa de intermediarçEo doador LREN3 2022031800337640300001-1	637/6403027	0,18	0,00
30	111020008 BANCO XP INVESTIMENTOS CCTVM S/A	671-8	Taxa de intermediarçEo doador LREN3 2022031800337640300001-1	637/6403027	0,00	0,18
30	111020008 BANCO XP INVESTIMENTOS CCTVM S/A	671-8	Cr,dito Ref. Taxa de RemuneraçEo BTC LREN	637/6403028	0,82	0,00
30	313030005 TAXA DE REMUNERAÇÃO S/ AÇÕES	743-9	Cr,dito Ref. Taxa de RemuneraçEo BTC LREN	637/6403028	0,00	0,62
30	424010008 IRRF SOB/ AÇÕES	674-2	DEBITO CBLC IRRF S/ RENDIMENTO DE BTC LREN	637/6403029	0,13	0,00
30	111020008 BANCO XP INVESTIMENTOS CCTVM S/A	671-8	DEBITO CBLC IRRF S/ RENDIMENTO DE BTC LREN	637/6403029	0,00	0,13
30	111020008 BANCO XP INVESTIMENTOS CCTVM S/A	671-8	JUROS S/ CAPITAL DE CLIENTES NEOE3 S/ 2.000	637/6403030	224,09	0,00
30	314010006 JUROS S/ CAPITAL AÇÕES	681-5	JUROS S/ CAPITAL DE CLIENTES NEOE3 S/ 2.000	637/6403030	0,00	224,09
31	111010001 CAIXA GERAL	1-9	Nota 16150 - MUNICIPIO DE REALEZA	591/5979773	179,00	0,00
31	311020001 RECEITA COM SERVIÇOS PRESTADOS	203-8	Nota 16150 - MUNICIPIO DE REALEZA	591/5979773	0,00	179,00
31	111010001 CAIXA GERAL	1-9	Nota 16151 - MUNICIPIO DE REALEZA	591/5979775	358,00	0,00
31	311020001 RECEITA COM SERVIÇOS PRESTADOS	203-8	Nota 16151 - MUNICIPIO DE REALEZA	591/5979775	0,00	358,00
31	111010001 CAIXA GERAL	1-9	Nota 16152 - MUNICIPIO DE REALEZA	591/5979777	179,00	0,00
31	311020001 RECEITA COM SERVIÇOS PRESTADOS	203-8	Nota 16152 - MUNICIPIO DE REALEZA	591/5979777	0,00	179,00
31	111010001 CAIXA GERAL	1-9	Nota 16153 - MUNICIPIO DE REALEZA	591/5979779	895,00	0,00
31	311020001 RECEITA COM SERVIÇOS PRESTADOS	203-8	Nota 16153 - MUNICIPIO DE REALEZA	591/5979779	0,00	895,00
31	111010001 CAIXA GERAL	1-9	Nota 16154 - MUNICIPIO DE REALEZA	591/5979781	179,00	0,00
31	311020001 RECEITA COM SERVIÇOS PRESTADOS	203-8	Nota 16154 - MUNICIPIO DE REALEZA	591/5979781	0,00	179,00
31	111010001 CAIXA GERAL	1-9	Nota 16155 - MUNICIPIO DE REALEZA	591/5979783	179,00	0,00
31	311020001 RECEITA COM SERVIÇOS PRESTADOS	203-8	Nota 16155 - MUNICIPIO DE REALEZA	591/5979783	0,00	179,00
31	111010001 CAIXA GERAL	1-9	Nota 16156 - MUNICIPIO DE REALEZA	591/5979785	1.611,00	0,00
31	311020001 RECEITA COM SERVIÇOS PRESTADOS	203-8	Nota 16156 - MUNICIPIO DE REALEZA	591/5979785	0,00	1.611,00
31	111010001 CAIXA GERAL	1-9	Nota 16157 - RADIO DIFUSORA DO PARANA	591/5979787	560,00	0,00
31	311020001 RECEITA COM SERVIÇOS PRESTADOS	203-8	Nota 16157 - RADIO DIFUSORA DO PARANA	591/5979787	0,00	560,00
31	111010001 CAIXA GERAL	1-9	Nota 16158 - FUNDO MUNL DE ASSISTENCIA SOCIAL REALEZA	591/5979789	179,00	0,00
31	311020001 RECEITA COM SERVIÇOS PRESTADOS	203-8	Nota 16158 - FUNDO MUNL DE ASSISTENCIA SOCIAL REALEZA	591/5979789	0,00	179,00
31	111010001 CAIXA GERAL	1-9	Nota 16159 - FUNDO MUNICIPAL DOS DIREITOS DO IDOSO DE	591/5979791	179,00	0,00
31	311020001 RECEITA COM SERVIÇOS PRESTADOS	203-8	Nota 16159 - FUNDO MUNICIPAL DOS DIREITOS DO IDOSO DE	591/5979791	0,00	179,00
31	111010001 CAIXA GERAL	1-9	Nota 16160 - FUNDO MUNICIPAL DE SAUDE DE REALEZA	591/5979793	358,00	0,00
31	311020001 RECEITA COM SERVIÇOS PRESTADOS	203-8	Nota 16160 - FUNDO MUNICIPAL DE SAUDE DE REALEZA	591/5979793	0,00	358,00
31	111010001 CAIXA GERAL	1-9	Nota 16161 - FUNDO MUNICIPAL DE SAUDE DE REALEZA	591/5979795	358,00	0,00
31	311020001 RECEITA COM SERVIÇOS PRESTADOS	203-8	Nota 16161 - FUNDO MUNICIPAL DE SAUDE DE REALEZA	591/5979795	0,00	358,00
31	111010001 CAIXA GERAL	1-9	Nota 16162 - FUNDO MUNICIPAL DE SAUDE DE REALEZA	591/5979797	2.148,00	0,00
31	311020001 RECEITA COM SERVIÇOS PRESTADOS	203-8	Nota 16162 - FUNDO MUNICIPAL DE SAUDE DE REALEZA	591/5979797	0,00	2.148,00
31	111010001 CAIXA GERAL	1-9	Nota 16163 - PREFEITURA DO MUNICIPIO DE TUPASSI	591/5979799	3.470,00	0,00
31	311020001 RECEITA COM SERVIÇOS PRESTADOS	203-8	Nota 16163 - PREFEITURA DO MUNICIPIO DE TUPASSI	591/5979799	0,00	3.470,00
31	111010001 CAIXA GERAL	1-9	Nota 16164 - MUNICIPIO DE MARMELEIRO (1254)	591/5979801	4.654,00	0,00

Total do Dia: 48.789,01 48.789,01

A

fp

CNPJ: 10.786.517/0001-01

Consolidação: Empresa

Período: 01/01/2022 a 31/12/2022

Mês/Ano: 03/2022

Dia	Conta	Red.	Histórico	Lote/Lcto	Débito	Crédito
31	311020001 RECEITA COM SERVIÇOS PRESTADOS	203-8	Nota 16164 - MUNICIPIO DE MARMELEIRO (1254)	591/5979801	0,00	4.654,00
31	111010001 CAIXA GERAL	1-9	Nota 16165 - MUNICIPIO DE PRESIDENTE CASTELO BRANCO	591/5979803	190,00	0,00
31	311020001 RECEITA COM SERVIÇOS PRESTADOS	203-8	Nota 16165 - MUNICIPIO DE PRESIDENTE CASTELO BRANCO	591/5979803	0,00	190,00
31	111010001 CAIXA GERAL	1-9	Nota 16166 - MUNICIPIO DE DIAMANTE D'OESTE	591/5979805	1.990,00	0,00
31	311020001 RECEITA COM SERVIÇOS PRESTADOS	203-8	Nota 16166 - MUNICIPIO DE DIAMANTE D'OESTE	591/5979805	0,00	1.990,00
31	111010001 CAIXA GERAL	1-9	Nota 16167 - PREFEITURA DE SANTA TEREZA DO OESTE	591/5979807	378,00	0,00
31	311020001 RECEITA COM SERVIÇOS PRESTADOS	203-8	Nota 16167 - PREFEITURA DE SANTA TEREZA DO OESTE	591/5979807	0,00	378,00
31	111010001 CAIXA GERAL	1-9	Nota 16168 - PREFEITURA DE SANTA TEREZA DO OESTE	591/5979809	945,00	0,00
31	311020001 RECEITA COM SERVIÇOS PRESTADOS	203-8	Nota 16168 - PREFEITURA DE SANTA TEREZA DO OESTE	591/5979809	0,00	945,00
31	111010001 CAIXA GERAL	1-9	Nota 16169 - PREFEITURA DE SANTA TEREZA DO OESTE	591/5979811	189,00	0,00
31	311020001 RECEITA COM SERVIÇOS PRESTADOS	203-8	Nota 16169 - PREFEITURA DE SANTA TEREZA DO OESTE	591/5979811	0,00	189,00
31	111010001 CAIXA GERAL	1-9	Nota 16170 - PREFEITURA DE SANTA TEREZA DO OESTE	591/5979813	1.701,00	0,00
31	311020001 RECEITA COM SERVIÇOS PRESTADOS	203-8	Nota 16170 - PREFEITURA DE SANTA TEREZA DO OESTE	591/5979813	0,00	1.701,00
31	111010001 CAIXA GERAL	1-9	Nota 16171 - PREFEITURA DE SANTA TEREZA DO OESTE	591/5979815	189,00	0,00
31	311020001 RECEITA COM SERVIÇOS PRESTADOS	203-8	Nota 16171 - PREFEITURA DE SANTA TEREZA DO OESTE	591/5979815	0,00	189,00
31	111010001 CAIXA GERAL	1-9	Nota 16172 - FUNDO MUNICIPAL DE SAUDE DE QUEDAS DO IG	591/5979817	2.405,00	0,00
31	311020001 RECEITA COM SERVIÇOS PRESTADOS	203-8	Nota 16172 - FUNDO MUNICIPAL DE SAUDE DE QUEDAS DO IG	591/5979817	0,00	2.405,00
31	111010001 CAIXA GERAL	1-9	Nota 16173 - FUNDO MUNICIPAL DE ASSISTENCIA SOCIAL	591/5979819	1.110,00	0,00
31	311020001 RECEITA COM SERVIÇOS PRESTADOS	203-8	Nota 16173 - FUNDO MUNICIPAL DE ASSISTENCIA SOCIAL	591/5979819	0,00	1.110,00
31	111010001 CAIXA GERAL	1-9	Nota 16174 - MUNICIPIO DE QUEDAS DO IGUAÇU	591/5979821	4.440,00	0,00
31	311020001 RECEITA COM SERVIÇOS PRESTADOS	203-8	Nota 16174 - MUNICIPIO DE QUEDAS DO IGUAÇU	591/5979821	0,00	4.440,00
31	111010001 CAIXA GERAL	1-9	Nota 16175 - ASSIS CHATEAUBRIAND CAMARA MUNICIPAL	591/5979823	73,00	0,00
31	311020001 RECEITA COM SERVIÇOS PRESTADOS	203-8	Nota 16175 - ASSIS CHATEAUBRIAND CAMARA MUNICIPAL	591/5979823	0,00	73,00
31	111010001 CAIXA GERAL	1-9	Nota 1121 a 1150 - PESSOAS FISICAS DIVERSAS	591/5979825	4.255,60	0,00
31	311020001 RECEITA COM SERVIÇOS PRESTADOS	203-8	Nota 1121 a 1150 - PESSOAS FISICAS DIVERSAS	591/5979825	0,00	4.255,60
31	312020003 (-) SIMPLES NACIONAL	209-7	IMPOSTO SIMPLES A RECOLHER 03/22	0/5980256	68.948,09	0,00
31	214010009 SIMPLES NACIONAL A RECOLHER	174-0	IMPOSTO SIMPLES A RECOLHER 03/22	0/5980256	0,00	68.948,09
31	424010010 ICMS	696-3	ICMS ANTECIPAÇÃO MÊS 03/22	0/5980257	110,14	0,00
31	214010008 ICMS A RECOLHER	173-2	ICMS ANTECIPAÇÃO MÊS 03/22	0/5980257	0,00	110,14
31	113070001 ADIANTAMENTO DE SALARIOS	22-1	ADIANTAMENTO SALARIO REF MES 03/22 ADTO	605/5989516	18.040,00	0,00
31	111010001 CAIXA GERAL	1-9	ORDENADOS PGT LIQUIDO MES 03/22 ADTO	605/5989517	0,00	18.040,00
31	421010012 SALARIOS	266-6	ORDENADOS VALOR REF MES 03/22	611/5991966	52.661,29	0,00
31	113070001 ADIANTAMENTO DE SALARIOS	22-1	DESCONTO ADTO SALARIO MES 03/22	611/5991967	0,00	18.040,00
31	213010008 PENSÃO ALIMENTICIA DE EMPREGADO A PAGAR	695-5	PENSÃO ALIMENTICIA A PAGAR REF 03/22	611/5991968	0,00	400,00
31	421010012 SALARIOS	266-6	DESCONTO REF ATRASOS MÊS 03/22	611/5991969	0,00	33,35
31	213020004 INSS A RECOLHER	162-7	INSS RETIDO MES 03/22	611/5991970	0,00	4.797,41
31	214010001 IRRF A RECOLHER (RETIDO DE PF)	165-1	IRF A RECOLHER REF MÊS 03/22	611/5991971	0,00	707,21
31	421010007 FERIAS	261-5	FERIAS PG FERIAS MENS AIS 03/22	611/5991972	2.697,10	0,00
31	421010002 ADICIONAL DE FERIAS	258-9	FERIAS PG 1/3 S/ FERIAS 03/22	611/5991973	899,03	0,00
31	111010001 CAIXA GERAL	1-9	FERIAS PG FERIAS MENS AIS 03/22	611/5991974	0,00	3.314,61
31	421010003 AVISO PREVIO INDENIZADO	257-7	RESCISAO PG VERBAS RESC. 03/22	611/5991975	2.585,00	0,00
31	421010007 FERIAS	261-5	RESCISAO PG FERIAS PROP 03/22	611/5991976	1.186,27	0,00
31	111010001 CAIXA GERAL	1-9	RESCISAO PG VERBAS RESC. 03/22	611/5991977	0,00	5.712,55
31	213010007 CONVENIO MÉDICO A PAGAR	588-6	DESCONTO CONVENIO MÉDICO 03/22	611/5991978	0,00	1.416,17
31	213010009 CONVENIO MERCADO A PAGAR	725-0	DESCONTO CONVENIO MERCADO 03/22	611/5991979	0,00	1.049,77
31	421010012 SALARIOS	266-6	DESCONTO FALTAS BANCO HORAS 03/22	611/5991980	0,00	9,61
31	21010007 FERIAS	261-5	PG FERIAS INDENIZADAS MÊS 03/22	611/5991981	195,83	0,00
31	421010012 SALARIOS	266-6	ADICIONAL S/ FERIAS PROP. 03/22	611/5991982	460,70	0,00
31	421010012 SALARIOS	266-6	DESCONTO DE ALIMENTAÇÃO 03/22	611/5991983	0,00	2.608,00
31	421020001 FGTS	267-4	FGTS A RECOLHER MES 03/22	611/5991984	4.230,63	0,00
31	213020003 FGTS A RECOLHER	161-9	FGTS A RECOLHER MES 03/22	611/5991984	0,00	4.230,63
31	213010004 SALARIOS A PAGAR	156-2	ORDENADOS VALOR REF MES 03/22	611/5991985	0,00	22.596,54
31	213020004 INSS A RECOLHER	162-7	INSS RETIDO MES 03/22	611/5991986	0,00	341,00
31	214010001 IRRF A RECOLHER (RETIDO DE PF)	165-1	IRF A RECOLHER REF MÊS 03/22	611/5991987	0,00	64,12
31	421010011 PRO-LABORE	265-8	PRO-LABORE VALOR MÊS 03/22	611/5991988	3.100,00	0,00
31	213010006 PRO-LABORE A PAGAR	158-9	PRO-LABORE VALOR MÊS 03/22	611/5991989	0,00	2.694,88
31	213010009 CONVENIO MERCADO A PAGAR	725-0	PG DESCONTO CONVENIO MER. 03/22	0/5992114	1.049,77	0,00
31	111010001 CAIXA GERAL	1-9	PG DESCONTO CONVENIO MER. 03/22	0/5992114	0,00	1.049,77
31	111020002 BANCO DO BRASIL SA	3-5	DEPOSITO - EFETUADO MES 03/22	627/6176675	4.470,00	0,00
31	111010001 CAIXA GERAL	1-9	DEPOSITO - EFETUADO MES 03/22	627/6176675	0,00	4.470,00
31	111020002 BANCO DO BRASIL SA	3-5	DEPOSITO - EFETUADO MES 03/22	627/6176676	2.079,00	0,00
31	111010001 CAIXA GERAL	1-9	DEPOSITO - EFETUADO MES 03/22	627/6176676	0,00	2.079,00
31	111030013 RENDE FACIL - BANCO DO BRASIL	741-2	APLICAÇÃO FINANCEIRA 03/22	627/6176677	6.549,00	0,00
31	111020002 BANCO DO BRASIL SA	3-5	APLICAÇÃO FINANCEIRA 03/22	627/6176677	0,00	6.549,00
31	111020006 SICREDI	568-1	DEPOSITO - EFETUADO MES 03/22	628/6179263	335,74	0,00
31	111010001 CAIXA GERAL	1-9	DEPOSITO - EFETUADO MES 03/22	628/6179263	0,00	335,74
31	111020006 SICREDI	568-1	DEPOSITO - EFETUADO MES 03/22	628/6179264	552,70	0,00
31	111010001 CAIXA GERAL	1-9	DEPOSITO - EFETUADO MES 03/22	628/6179264	0,00	552,70
31	423010001 COMISSÕES BANCÁRIAS	312-3	BANCO JUROS E COMISSOES 03/22	628/6179265	1,32	0,00
31	111020006 SICREDI	568-1	BANCO JUROS E COMISSOES 03/22	628/6179265	0,00	1,32
31	111020006 SICREDI	568-1	DEPOSITO - EFETUADO MES 03/22	628/6179266	545,51	0,00
31	111010001 CAIXA GERAL	1-9	DEPOSITO - EFETUADO MES 03/22	628/6179266	0,00	545,51
31	423010001 COMISSÕES BANCÁRIAS	312-3	BANCO JUROS E COMISSOES 03/22	628/6179267	2,44	0,00
31	111020006 SICREDI	568-1	BANCO JUROS E COMISSOES 03/22	628/6179267	0,00	2,44
31	423010001 COMISSÕES BANCÁRIAS	312-3	BANCO JUROS E COMISSOES 03/22	628/6179268	2,64	0,00
31	111020006 SICREDI	568-1	BANCO JUROS E COMISSOES 03/22	628/6179268	0,00	2,64
31	423010001 COMISSÕES BANCÁRIAS	312-3	BANCO JUROS E COMISSOES 03/22	628/6179269	7,32	0,00
31	111020006 SICREDI	568-1	BANCO JUROS E COMISSOES 03/22	628/6179269	0,00	7,32

*[Handwritten signatures and initials]*

CNPJ: 10.786.517/0001-01

Consolidação: Empresa

Período: 01/01/2022 a 31/12/2022

Mês/Ano: 03/2022

Dia	Conta	Red.	Histórico	Lote/Lcto	Débito	Crédito
31	111020007 SICOOB	597-5	DEPOSITO - EFETUADO MES 03/22	629/6180889	860,68	0,00
31	111010001 CAIXA GERAL	1-9	DEPOSITO - EFETUADO MES 03/22	629/6180889	0,00	860,68
31	423010001 COMISSÕES BANCÁRIAS	312-3	BANCO JUROS E COMISSOES 03/22	629/6180890	64,10	0,00
31	111020007 SICOOB	597-5	BANCO JUROS E COMISSOES 03/22	629/6180890	0,00	64,10
31	111030010 APLICAÇÃO - SICOOB	643-2	APLICAÇÃO FINANCEIRA - RENDIMENTOS 03/22	0/6208236	7,04	0,00
31	313030003 RENDIMENTO APLICAÇÕES FINANCEIRAS	582-7	APLICAÇÃO FINANCEIRA - RENDIMENTOS 03/22	0/6208236	0,00	7,04
31	421030026 SEGUROS	296-8	SEGURO VLR A APRORRIAR 02/12 AVOS - PLACA AYC-4098	0/6208293	405,96	0,00
31	114010001 PRÊMIOS DE SEGUROS A APRORRIAR	43-4	SEGURO VLR A APRORRIAR 02/12 AVOS - PLACA AYC-4098	0/6208293	0,00	405,96
31	423020003 JUROS PASSIVOS	317-4	JUROS PGTO S/ EMPRESTIMO 03/22	0/6208336	612,62	0,00
31	212010007 SICOOB C.P - CONTRATO Nº 159826	669-6	JUROS PGTO S/ EMPRESTIMO 03/22	0/6208336	0,00	612,62
31	423020003 JUROS PASSIVOS	317-4	JUROS PGTO S/ EMPRESTIMO 03/22	0/6208339	70,08	0,00
31	212010007 SICOOB C.P - CONTRATO Nº 159826	669-6	JUROS PGTO S/ EMPRESTIMO 03/22	0/6208339	0,00	70,08
31	111030006 APLICAÇÃO - SICREDI	569-0	APLICAÇÃO FINANCEIRA - RENDIMENTOS 03/22	0/6208614	14.692,49	0,00
31	313030003 RENDIMENTO APLICAÇÕES FINANCEIRAS	582-7	APLICAÇÃO FINANCEIRA - RENDIMENTOS 03/22	0/6208614	0,00	14.692,49
31	424010007 IRRF	581-9	IRRF S/ APLICAÇÃO 03/22	0/6208615	2.203,87	0,00
31	111030006 APLICAÇÃO - SICREDI	569-0	IRRF S/ APLICAÇÃO 03/22	0/6208615	0,00	2.203,87
31	111030008 FUNDO DE INVESTIMENTO SICREDI	583-5	RENDIMENTO FUNDO 03/22	0/6209494	1.240,31	0,00
31	313030001 RENDIMENTO AÇÕES	579-7	RENDIMENTO FUNDO 03/22	0/6209494	0,00	1.240,31
31	111030008 FUNDO DE INVESTIMENTO SICREDI	583-5	RENDIMENTO FUNDO 03/22	0/6209526	378,21	0,00
31	313030001 RENDIMENTO AÇÕES	579-7	RENDIMENTO FUNDO 03/22	0/6209526	0,00	378,21
31	111030008 FUNDO DE INVESTIMENTO SICREDI	583-5	RENDIMENTO FUNDO 03/22	0/6209539	1.892,17	0,00
31	313030001 RENDIMENTO AÇÕES	579-7	RENDIMENTO FUNDO 03/22	0/6209539	0,00	1.892,17
31	23030002 PERDAS EM AÇÕES FINANCEIRAS	709-9	PERDAS COM AÇÕES 03/22	0/6209550	221,67	0,00
31	111030008 FUNDO DE INVESTIMENTO SICREDI	583-5	PERDAS COM AÇÕES 03/22	0/6209550	0,00	221,67
31	111030008 FUNDO DE INVESTIMENTO SICREDI	583-5	RENDIMENTO FUNDO 03/22	0/6209563	166,91	0,00
31	313030001 RENDIMENTO AÇÕES	579-7	RENDIMENTO FUNDO 03/22	0/6209563	0,00	166,91
31	111030008 FUNDO DE INVESTIMENTO SICREDI	583-5	RENDIMENTO FUNDO 03/22	0/6209564	861,75	0,00
31	313030001 RENDIMENTO AÇÕES	579-7	RENDIMENTO FUNDO 03/22	0/6209564	0,00	861,75
31	111030002 APLICAÇÃO - BANCO DO BRASIL SA	8-6	APLICAÇÃO FINANCEIRA - RENDIMENTOS 03/22	0/6225353	357,05	0,00
31	313030003 RENDIMENTO APLICAÇÕES FINANCEIRAS	582-7	APLICAÇÃO FINANCEIRA - RENDIMENTOS 03/22	0/6225353	0,00	357,05
31	424010007 IRRF	581-9	IRRF S/ APLICAÇÃO 03/22	0/6225354	23,30	0,00
31	111030002 APLICAÇÃO - BANCO DO BRASIL SA	8-6	IRRF S/ APLICAÇÃO 03/22	0/6225354	0,00	23,30
31	424010002 IOF	319-0	IOF REF. 03/22	0/6225355	203,58	0,00
31	111030002 APLICAÇÃO - BANCO DO BRASIL SA	8-6	IOF REF. 03/22	0/6225355	0,00	203,58
31	111030013 RENDE FACIL - BANCO DO BRASIL	741-2	APLICAÇÃO FINANCEIRA - RENDIMENTOS 03/22	0/6225359	30,43	0,00
31	313030003 RENDIMENTO APLICAÇÕES FINANCEIRAS	582-7	APLICAÇÃO FINANCEIRA - RENDIMENTOS 03/22	0/6225359	0,00	30,43
31	423010005 CUSTOS/DESPESAS COM AÇÕES	682-3	Taxa de intermediatçãodoador LCAM3 2022030400334333820001-1	637/6403017	1,72	0,00
31	111020008 BANCO XP INVESTIMENTOS CCTVM S/A	671-8	Taxa de intermediatçãodoador LCAM3 2022030400334333820001-1	637/6403017	0,00	1,72
31	423010005 CUSTOS/DESPESAS COM AÇÕES	682-3	Taxa de intermediatçãodoador INTB3 2022032500327922750001-2	637/6403018	2,15	0,00
31	111020008 BANCO XP INVESTIMENTOS CCTVM S/A	671-8	Taxa de intermediatçãodoador INTB3 2022032500327922750001-2	637/6403018	0,00	2,15
31	111020008 BANCO XP INVESTIMENTOS CCTVM S/A	671-8	Cr,dito Ref. Taxa de Remuneraçãodo BTC LCAM	637/6403019	5,75	0,00
31	313030005 TAXA DE REMUNERAÇÃO S/ AÇÕES	743-9	Cr,dito Ref. Taxa de Remuneraçãodo BTC LCAM	637/6403019	0,00	5,75
31	111020008 BANCO XP INVESTIMENTOS CCTVM S/A	671-8	Cr,dito Ref. Taxa de Remuneraçãodo BTC INTB	637/6403020	7,08	0,00
31	313030005 TAXA DE REMUNERAÇÃO S/ AÇÕES	743-9	Cr,dito Ref. Taxa de Remuneraçãodo BTC INTB	637/6403020	0,00	7,08
31	424010008 IRRF SOB/ AÇÕES	674-2	DEBITO CBLIC IRRF S/ RENDIMENTO DE BTC LCAM	637/6403021	1,29	0,00
31	111020008 BANCO XP INVESTIMENTOS CCTVM S/A	671-8	DEBITO CBLIC IRRF S/ RENDIMENTO DE BTC LCAM	637/6403021	0,00	1,29
31	424010008 IRRF SOB/ AÇÕES	674-2	DEBITO CBLIC IRRF S/ RENDIMENTO DE BTC INTB	637/6403022	1,59	0,00
31	111020008 BANCO XP INVESTIMENTOS CCTVM S/A	671-8	DEBITO CBLIC IRRF S/ RENDIMENTO DE BTC INTB	637/6403022	0,00	1,59
31	111020008 BANCO XP INVESTIMENTOS CCTVM S/A	671-8	JUROS S/ CAPITAL DE CLIENTES BBAS3 S/ 900	637/6403023	161,13	0,00
31	314010006 JUROS S/ CAPITAL AÇÕES	681-5	JUROS S/ CAPITAL DE CLIENTES BBAS3 S/ 900	637/6403023	0,00	161,13
31	111020008 BANCO XP INVESTIMENTOS CCTVM S/A	671-8	DIVIDENDOS DE CLIENTES EZTC3 S/ 800	637/6403024	368,27	0,00
31	314010005 DIVIDENDOS AÇÕES	680-7	DIVIDENDOS DE CLIENTES EZTC3 S/ 800	637/6403024	0,00	368,27
31	424010008 IRRF SOB/ AÇÕES	674-2	IRRF SOBRE OPERAÇÕES EM BOLSA 47082213	637/6403025	0,92	0,00
31	111020008 BANCO XP INVESTIMENTOS CCTVM S/A	671-8	IRRF SOBRE OPERAÇÕES EM BOLSA 47082213	637/6403025	0,00	0,92
31	111020008 BANCO XP INVESTIMENTOS CCTVM S/A	671-8	OPERAÇÕES EM BOLSA PR 29/03/2022 NOTA N5 47275696	637/6403026	36.247,48	0,00
31	111030011 APLICAÇÃO BOLSA DE VALORES - CORRETORA XP	672-6	OPERAÇÕES EM BOLSA PR 29/03/2022 NOTA N5 47275696	637/6403026	0,00	36.247,48
31	111030011 APLICAÇÃO BOLSA DE VALORES - CORRETORA XP	672-6	RENDIMENTO AÇÕES REF MÊS 03/22	0/6408100	32.761,15	0,00
31	313030001 RENDIMENTO AÇÕES	579-7	RENDIMENTO AÇÕES REF MÊS 03/22	0/6408100	0,00	32.761,15
<b>Total do Dia:</b>					<b>297.911,87</b>	<b>297.911,87</b>
<b>Total do Mês:</b>					<b>2.582.066,24</b>	<b>2.582.066,24</b>

=====

*[Handwritten signatures and initials]*



CNPJ: 10.786.517/0001-01

Consolidação: Empresa

Período: 01/01/2022 a 31/12/2022

Mês/Ano: 04/2022

Dia	Conta	Red.	Histórico	Lote/Lcto	Débito	Crédito
1	311010001	200-3	REVENDA DE MERCADORIAS	593/5980930	0,00	150,00
1	111010001	1-9	CAIXA GERAL	593/5980931	150,00	0,00
1	421030013	283-6	DESPESAS COM VEICULOS	594/5981098	2.910,00	0,00
1	111010001	1-9	CAIXA GERAL	594/5981098	0,00	2.910,00
1	421030014	284-4	DISPENSIO COM ALIMENTAÇÃO	0/5986654	24,01	0,00
1	111010001	1-9	CAIXA GERAL	0/5986654	0,00	24,01
1	421030023	293-3	MATERIAL DE USO E CONSUMO	0/5986658	51,95	0,00
1	111010001	1-9	CAIXA GERAL	0/5986658	0,00	51,95
1	111020002	3-5	BANCO DO BRASIL SA	627/6176678	2.199,00	0,00
1	111010001	1-9	CAIXA GERAL	627/6176678	0,00	2.199,00
1	111020002	3-5	BANCO DO BRASIL SA	627/6176679	4.398,00	0,00
1	111010001	1-9	CAIXA GERAL	627/6176679	0,00	4.398,00
1	111020002	3-5	BANCO DO BRASIL SA	627/6176680	2.199,00	0,00
1	111010001	1-9	CAIXA GERAL	627/6176680	0,00	2.199,00
1	111020002	3-5	BANCO DO BRASIL SA	627/6176681	2.630,40	0,00
1	111010001	1-9	CAIXA GERAL	627/6176681	0,00	2.630,40
1	111020002	3-5	BANCO DO BRASIL SA	627/6176682	65.000,00	0,00
1	111010001	1-9	CAIXA GERAL	627/6176682	0,00	65.000,00
1	111020002	3-5	BANCO DO BRASIL SA	627/6176683	35.000,00	0,00
1	111010001	1-9	CAIXA GERAL	627/6176683	0,00	35.000,00
1	423010001	312-3	COMISSOES BANCARIAS	627/6176684	10,00	0,00
1	111020002	3-5	BANCO DO BRASIL SA	627/6176684	0,00	10,00
1	111020002	3-5	BANCO DO BRASIL SA	627/6176685	25.744,93	0,00
1	111030002	8-6	APLICAO FINANCEIRA - RESGATE	627/6176685	0,00	25.744,93
1	111020002	3-5	BANCO DO BRASIL SA	627/6176686	62.838,67	0,00
1	1030013	741-2	RENDE FACIL - BANCO DO BRASIL	627/6176686	0,00	62.838,67
1	111020006	568-1	SICREDI	628/6179270	169,90	0,00
1	111010001	1-9	CAIXA GERAL	628/6179270	0,00	169,90
1	111020006	568-1	SICREDI	628/6179271	920,53	0,00
1	111010001	1-9	CAIXA GERAL	628/6179271	0,00	920,53
1	423010001	312-3	COMISSOES BANCARIAS	628/6179272	3,96	0,00
1	111020006	568-1	SICREDI	628/6179272	0,00	3,96
1	111020006	568-1	SICREDI	628/6179273	35.000,00	0,00
1	111010001	1-9	CAIXA GERAL	628/6179273	0,00	35.000,00
1	111010001	1-9	CAIXA GERAL	628/6179274	12.000,00	0,00
1	111020006	568-1	SICREDI	628/6179274	0,00	12.000,00
1	111010001	1-9	CAIXA GERAL	628/6179275	15.000,00	0,00
1	111020006	568-1	SICREDI	628/6179275	0,00	15.000,00
1	111010001	1-9	CAIXA GERAL	628/6179276	1.500,00	0,00
1	111020006	568-1	SICREDI	628/6179276	0,00	1.500,00
1	424010002	319-0	IOF	628/6179277	46,67	0,00
1	111020006	568-1	SICREDI	628/6179277	0,00	46,67
1	424010002	319-0	IOF	628/6179278	0,17	0,00
1	111020006	568-1	SICREDI	628/6179278	0,00	0,17
1	423010001	312-3	COMISSOES BANCARIAS	628/6179279	9,76	0,00
1	111020006	568-1	SICREDI	628/6179279	0,00	9,76
1	423010001	312-3	COMISSOES BANCARIAS	628/6179280	17,08	0,00
1	111020006	568-1	SICREDI	628/6179280	0,00	17,08
1	111020007	597-5	SICOOB	629/6180891	65.000,00	0,00
1	111010001	1-9	CAIXA GERAL	629/6180891	0,00	65.000,00
1	111010001	1-9	CAIXA GERAL	629/6180892	15.000,00	0,00
1	111020007	597-5	SICOOB	629/6180892	0,00	15.000,00
1	111010001	1-9	CAIXA GERAL	629/6180893	15.000,00	0,00
1	111020007	597-5	SICOOB	629/6180893	0,00	15.000,00
1	111010001	1-9	CAIXA GERAL	629/6180894	12.000,00	0,00
1	111020007	597-5	SICOOB	629/6180894	0,00	12.000,00
1	111020007	597-5	SICOOB	629/6180895	424,99	0,00
1	111010001	1-9	CAIXA GERAL	629/6180895	0,00	424,99
1	423010001	312-3	COMISSOES BANCARIAS	629/6180896	3,80	0,00
1	111020007	597-5	SICOOB	629/6180896	0,00	3,80
1	423020003	317-4	JUROS PASSIVOS	0/6208342	30,62	0,00
1	212010007	669-6	SICOOB C.P. - CONTRATO N° 159826	0/6208342	0,00	30,62
1	423020003	317-4	JUROS PASSIVOS	0/6208343	4,87	0,00
1	212010007	669-6	SICOOB C.P. - CONTRATO N° 159826	0/6208343	0,00	4,87
1	423010005	682-3	CUSTOS/DESPESAS COM AÇÕES	637/6403009	7,28	0,00
1	111020008	671-8	BANCO XP INVESTIMENTOS CCTVM S/A	637/6403009	0,00	7,28
1	423010005	682-3	CUSTOS/DESPESAS COM AÇÕES	637/6403010	1,04	0,00
1	111020008	671-8	BANCO XP INVESTIMENTOS CCTVM S/A	637/6403010	0,00	1,04
1	423010005	682-3	CUSTOS/DESPESAS COM AÇÕES	637/6403011	1,39	0,00
1	111020008	671-8	BANCO XP INVESTIMENTOS CCTVM S/A	637/6403011	0,00	1,39
1	111020008	671-8	BANCO XP INVESTIMENTOS CCTVM S/A	637/6403012	46,00	0,00
1	314010006	681-5	JUROS S/ CAPITAL DE CLIENTES ITSA4 S/ 2.300	637/6403012	0,00	46,00
1	424010008	674-2	IRRF SOB AÇÕES	637/6403013	5,36	0,00
1	111020008	671-8	BANCO XP INVESTIMENTOS CCTVM S/A	637/6403013	0,00	5,36
1	424010008	674-2	IRRF SOB AÇÕES	637/6403014	1,78	0,00
1	111020008	671-8	BANCO XP INVESTIMENTOS CCTVM S/A	637/6403014	0,00	1,78
1	111020008	671-8	BANCO XP INVESTIMENTOS CCTVM S/A	637/6403015	23,85	0,00
1	313030005	743-9	TAXA DE REMUNERAÇÃO S/ AÇÕES	637/6403015	0,00	23,85
1	111020008	671-8	BANCO XP INVESTIMENTOS CCTVM S/A	637/6403016	7,95	0,00
1	313030005	743-9	TAXA DE REMUNERAÇÃO S/ AÇÕES	637/6403016	0,00	7,95

*[Handwritten signatures and initials]*



CNPJ: 10.786.517/0001-01

Consolidação: Empresa

Período: 01/01/2022 a 31/12/2022

Mês/Ano: 04/2022

Dia	Conta	Red.	Histórico	Lote/Lcto	Débito	Crédito
				<b>Total do Dia:</b>	<b>375.382,96</b>	<b>375.382,96</b>
2	421030028 SERVIÇO DE TERCEIROS (P.J)	298-4	Nota 37553 - WORKSERV DESENV. E COM. SOFTWARES LTDA	594/5981100	191,25	0,00
2	111010001 CAIXA GERAL	1-9	Nota 37553 - WORKSERV DESENV. E COM. SOFTWARES LTDA	594/5981100	0,00	191,25
				<b>Total do Dia:</b>	<b>191,25</b>	<b>191,25</b>
4	311010001 REVENDA DE MERCADORIAS	200-3	Nota 4875 - CONSTRUTORA REMO LTDA (11911)	593/5980932	0,00	60,00
4	111010001 CAIXA GERAL	1-9	Nota 4875 - CONSTRUTORA REMO LTDA (11911)	593/5980933	60,00	0,00
4	211010018 GRAFICA ESCALA LTDA - ME	555-0	DUPLICATA - PGTO N. 10904	0/5986347	730,00	0,00
4	111010001 CAIXA GERAL	1-9	DUPLICATA - PGTO N. 10904	0/5986347	0,00	730,00
4	211010035 BOLSA DE LICITAÇÕES E LEILÕES DO BRASIL	593-2	DUPLICATA - PGTO N. 206759 - 03/12	0/5986348	50,00	0,00
4	111010001 CAIXA GERAL	1-9	DUPLICATA - PGTO N. 206759 - 03/12	0/5986348	0,00	50,00
4	211010196 VISUAL COMERCIO DE BRINDES LTDA	716-1	DUPLICATA - PGTO N. 4383 - 2/2	0/5986349	1.335,00	0,00
4	111010001 CAIXA GERAL	1-9	DUPLICATA - PGTO N. 4383 - 2/2	0/5986349	0,00	1.335,00
4	211010032 CAMARGO VENDING LTDA	590-8	DUPLICATA - PGTO N. 36575	0/5986351	162,00	0,00
4	111010001 CAIXA GERAL	1-9	DUPLICATA - PGTO N. 36575	0/5986351	0,00	162,00
4	214010008 ICMS A RECOLHER	173-2	ICMS - PGTO GUIA MÊS 02/22	0/5990399	43,00	0,00
4	111010001 CAIXA GERAL	1-9	ICMS - PGTO GUIA MÊS 02/22	0/5990399	0,00	43,00
4	421020001 FGTS	267-4	FGTS PG 50% RESCISAO - RICARDO HOLLMANN	0/5990651	2.578,08	0,00
4	111010001 CAIXA GERAL	1-9	FGTS PG 50% RESCISAO - RICARDO HOLLMANN	0/5990651	0,00	2.578,08
4	111020002 BANCO DO BRASIL SA	3-5	DEPOSITO - EFETUADO MES 04/22	627/6176687	73,00	0,00
4	111010001 CAIXA GERAL	1-9	DEPOSITO - EFETUADO MES 04/22	627/6176687	0,00	73,00
4	111020002 BANCO DO BRASIL SA	3-5	DEPOSITO - EFETUADO MES 04/22	627/6176688	2.310,00	0,00
4	111010001 CAIXA GERAL	1-9	DEPOSITO - EFETUADO MES 04/22	627/6176688	0,00	2.310,00
4	111020002 BANCO DO BRASIL SA	3-5	DEPOSITO - EFETUADO MES 04/22	627/6176689	1.306,90	0,00
4	111010001 CAIXA GERAL	1-9	DEPOSITO - EFETUADO MES 04/22	627/6176689	0,00	1.306,90
4	111020002 BANCO DO BRASIL SA	3-5	DEPOSITO - EFETUADO MES 04/22	627/6176690	2.427,10	0,00
4	111010001 CAIXA GERAL	1-9	DEPOSITO - EFETUADO MES 04/22	627/6176690	0,00	2.427,10
4	111020002 BANCO DO BRASIL SA	3-5	DEPOSITO - EFETUADO MES 04/22	627/6176691	186,70	0,00
4	111010001 CAIXA GERAL	1-9	DEPOSITO - EFETUADO MES 04/22	627/6176691	0,00	186,70
4	111020002 BANCO DO BRASIL SA	3-5	DEPOSITO - EFETUADO MES 04/22	627/6176692	3.360,60	0,00
4	111010001 CAIXA GERAL	1-9	DEPOSITO - EFETUADO MES 04/22	627/6176692	0,00	3.360,60
4	111020002 BANCO DO BRASIL SA	3-5	DEPOSITO - EFETUADO MES 04/22	627/6176693	1.260,00	0,00
4	111010001 CAIXA GERAL	1-9	DEPOSITO - EFETUADO MES 04/22	627/6176693	0,00	1.260,00
4	111010001 CAIXA GERAL	1-9	SAQUE C/ CARTAO 04/22	627/6176694	25.000,00	0,00
4	111020002 BANCO DO BRASIL SA	3-5	SAQUE C/ CARTAO 04/22	627/6176694	0,00	25.000,00
4	111010001 CAIXA GERAL	1-9	SAQUE C/ CARTAO 04/22	627/6176695	2.578,08	0,00
4	111020002 BANCO DO BRASIL SA	3-5	SAQUE C/ CARTAO 04/22	627/6176695	0,00	2.578,08
4	111010001 CAIXA GERAL	1-9	SAQUE C/ CARTAO 04/22	627/6176696	523,10	0,00
4	111020002 BANCO DO BRASIL SA	3-5	SAQUE C/ CARTAO 04/22	627/6176696	0,00	523,10
4	111010001 CAIXA GERAL	1-9	SAQUE C/ CARTAO 04/22	627/6176697	50,00	0,00
4	111020002 BANCO DO BRASIL SA	3-5	SAQUE C/ CARTAO 04/22	627/6176697	0,00	50,00
4	111010001 CAIXA GERAL	1-9	SAQUE C/ CARTAO 04/22	627/6176698	730,00	0,00
4	111020002 BANCO DO BRASIL SA	3-5	SAQUE C/ CARTAO 04/22	627/6176698	0,00	730,00
4	111010001 CAIXA GERAL	1-9	SAQUE C/ CARTAO 04/22	627/6176699	250,00	0,00
4	111020002 BANCO DO BRASIL SA	3-5	SAQUE C/ CARTAO 04/22	627/6176699	0,00	250,00
4	111010001 CAIXA GERAL	1-9	SAQUE C/ CARTAO 04/22	627/6176700	50,00	0,00
4	111020002 BANCO DO BRASIL SA	3-5	SAQUE C/ CARTAO 04/22	627/6176700	0,00	50,00
4	111010001 CAIXA GERAL	1-9	SAQUE C/ CARTAO 04/22	627/6176701	70,00	0,00
4	111020002 BANCO DO BRASIL SA	3-5	SAQUE C/ CARTAO 04/22	627/6176701	0,00	70,00
4	111010001 CAIXA GERAL	1-9	SAQUE C/ CARTAO 04/22	627/6176702	120,00	0,00
4	111020002 BANCO DO BRASIL SA	3-5	SAQUE C/ CARTAO 04/22	627/6176702	0,00	120,00
4	111010001 CAIXA GERAL	1-9	SAQUE C/ CARTAO 04/22	627/6176703	60,00	0,00
4	111020002 BANCO DO BRASIL SA	3-5	SAQUE C/ CARTAO 04/22	627/6176703	0,00	60,00
4	111010001 CAIXA GERAL	1-9	SAQUE C/ CARTAO 04/22	627/6176704	43,00	0,00
4	111020002 BANCO DO BRASIL SA	3-5	SAQUE C/ CARTAO 04/22	627/6176704	0,00	43,00
4	111010001 CAIXA GERAL	1-9	SAQUE C/ CARTAO 04/22	627/6176705	1.335,00	0,00
4	111020002 BANCO DO BRASIL SA	3-5	SAQUE C/ CARTAO 04/22	627/6176705	0,00	1.335,00
4	111010001 CAIXA GERAL	1-9	SAQUE C/ CARTAO 04/22	627/6176706	162,00	0,00
4	111020002 BANCO DO BRASIL SA	3-5	SAQUE C/ CARTAO 04/22	627/6176706	0,00	162,00
4	111010001 CAIXA GERAL	1-9	SAQUE C/ CARTAO 04/22	627/6176707	482,54	0,00
4	111020002 BANCO DO BRASIL SA	3-5	SAQUE C/ CARTAO 04/22	627/6176707	0,00	482,54
4	111010001 CAIXA GERAL	1-9	SAQUE C/ CARTAO 04/22	627/6176708	145,00	0,00
4	111020002 BANCO DO BRASIL SA	3-5	SAQUE C/ CARTAO 04/22	627/6176708	0,00	145,00
4	111010001 CAIXA GERAL	1-9	SAQUE C/ CARTAO 04/22	627/6176709	280,00	0,00
4	111020002 BANCO DO BRASIL SA	3-5	SAQUE C/ CARTAO 04/22	627/6176709	0,00	280,00
4	111010001 CAIXA GERAL	1-9	SAQUE C/ CARTAO 04/22	627/6176710	720,00	0,00
4	111020002 BANCO DO BRASIL SA	3-5	SAQUE C/ CARTAO 04/22	627/6176710	0,00	720,00
4	423010001 COMISSÕES BANCÁRIAS	312-3	BANCO JUROS E COMISSOES 04/22	627/6176711	14,66	0,00
4	111020002 BANCO DO BRASIL SA	3-5	BANCO JUROS E COMISSOES 04/22	627/6176711	0,00	14,66
4	111020002 BANCO DO BRASIL SA	3-5	APLICAÇÃO FINANCEIRA - RESGATE 04/22	627/6176712	21.689,08	0,00
4	111030013 RENDE FACIL - BANCO DO BRASIL	741-2	APLICAÇÃO FINANCEIRA - RESGATE 04/22	627/6176712	0,00	21.689,08
4	111020006 SICREDI	568-1	DEPOSITO - EFETUADO MES 04/22	628/6179281	69,00	0,00
4	111010001 CAIXA GERAL	1-9	DEPOSITO - EFETUADO MES 04/22	628/6179281	0,00	69,00
4	111020006 SICREDI	568-1	DEPOSITO - EFETUADO MES 04/22	628/6179282	266,91	0,00
4	111010001 CAIXA GERAL	1-9	DEPOSITO - EFETUADO MES 04/22	628/6179282	0,00	266,91
4	423010001 COMISSÕES BANCÁRIAS	312-3	BANCO JUROS E COMISSOES 04/22	628/6179283	5,28	0,00
4	111020006 SICREDI	568-1	BANCO JUROS E COMISSOES 04/22	628/6179283	0,00	5,28
4	423010001 COMISSÕES BANCÁRIAS	312-3	BANCO JUROS E COMISSOES 04/22	628/6179284	1,32	0,00
4	111020006 SICREDI	568-1	BANCO JUROS E COMISSOES 04/22	628/6179284	0,00	1,32
4	111010001 CAIXA GERAL	1-9	DEPOSITO - EFETUADO MES 04/22	628/6179285	335,30	0,00
4	423010001 COMISSÕES BANCÁRIAS	312-3	BANCO JUROS E COMISSOES 04/22	628/6179285	0,00	335,30
4	111020006 SICREDI	568-1	BANCO JUROS E COMISSOES 04/22	628/6179286	14,64	0,00
4	423010001 COMISSÕES BANCÁRIAS	312-3	BANCO JUROS E COMISSOES 04/22	628/6179286	0,00	14,64
4	111020006 SICREDI	568-1	BANCO JUROS E COMISSOES 04/22	628/6179287	17,08	0,00
4	423010001 COMISSÕES BANCÁRIAS	312-3	BANCO JUROS E COMISSOES 04/22	628/6179287	0,00	17,08
4	212010007 SICOOB C.P. - CONTRATO Nº 159826	669-6	EMPRESTIMO - PGTO PARCELA 10/28	629/6180897	4.370,03	0,00
4	111020007 SICOOB	597-5	EMPRESTIMO - PGTO PARCELA 10/28	629/6180897	0,00	4.370,03
4	111010001 CAIXA GERAL	1-9	SAQUE C/ CARTAO 04/22	629/6180898	20.600,01	0,00
4	111020007 SICOOB	597-5	SAQUE C/ CARTAO 04/22	629/6180898	0,00	20.600,01
4	111020007 SICOOB	597-5	DEPOSITO - EFETUADO MES 04/22	629/6180899	1.882,00	0,00
4	111010001 CAIXA GERAL	1-9	DEPOSITO - EFETUADO MES 04/22	629/6180899	0,00	1.882,00
4	423010001 COMISSÕES BANCÁRIAS	312-3	BANCO JUROS E COMISSOES 04/22	629/6180900	11,40	0,00
4	111020007 SICOOB	597-5	BANCO JUROS E COMISSOES 04/22	629/6180900	0,00	11,40
4	215040001 HDI SEGUROS S.A	576-2	SEGURO PGTO PARCELA Nº 03/10 - PLACA AYC-4098	0/6386712	523,10	0,00
4	111010001 CAIXA GERAL	1-9	SEGURO PGTO PARCELA Nº 03/10 - PLACA AYC-4098	0/6386712	0,00	523,10
4	423010005 CUSTOS/DESPESAS COM AÇÕES	682-3	Taxa de intermediação doador FLRY3 202203210033727780001-1	637/6402999	2,37	0,00

f

Handwritten signature

CNPJ: 10.786.517/0001-01

Consolidação: Empresa

Período: 01/01/2022 a 31/12/2022

Mês/Ano: 04/2022

Dia	Conta	Red.	Histórico	Lote/Lcto	Débito	Crédito
4	111020008 BANCO XP INVESTIMENTOS CCTVM S/A	671-8	Taxa de intermediatçã	637/6402999	0,00	2,37
4	423010005 CUSTOS/DESPESAS COM AÇÕES	682-3	Taxa de intermediatçã	637/6403000	0,07	0,00
4	111020008 BANCO XP INVESTIMENTOS CCTVM S/A	671-8	Taxa de intermediatçã	637/6403000	0,00	0,07
4	111020008 BANCO XP INVESTIMENTOS CCTVM S/A	671-8	CREDITO DE REEMBOLSO DE EVENTO BRPOMOACNPR7	637/6403001	94,35	0,00
4	313010004 CREDITO DE REEMBOLSO DE EVENTO INVEST. XP	744-7	CREDITO DE REEMBOLSO DE EVENTO BRPOMOACNPR7	637/6403001	0,00	94,35
4	111020008 BANCO XP INVESTIMENTOS CCTVM S/A	671-8	CREDITO DE REEMBOLSO DE EVENTO BRFLRYACNOR5	637/6403002	141,96	0,00
4	313010004 CREDITO DE REEMBOLSO DE EVENTO INVEST. XP	744-7	CREDITO DE REEMBOLSO DE EVENTO BRFLRYACNOR5	637/6403002	0,00	141,96
4	111020008 BANCO XP INVESTIMENTOS CCTVM S/A	671-8	Cr,dito Ref. Taxa de Remuneraçã	637/6403003	0,24	0,00
4	313030005 TAXA DE REMUNERAÇÃO S/ AÇÕES	743-9	Cr,dito Ref. Taxa de Remuneraçã	637/6403003	0,00	0,24
4	111020008 BANCO XP INVESTIMENTOS CCTVM S/A	671-8	Cr,dito Ref. Taxa de Remuneraçã	637/6403004	7,75	0,00
4	313030005 TAXA DE REMUNERAÇÃO S/ AÇÕES	743-9	Cr,dito Ref. Taxa de Remuneraçã	637/6403004	0,00	7,75
4	424010008 IRRF SOB/ AÇÕES	674-2	DEBITO CBLC IRRF S/ RENDIMENTO DE BTC LCAM	637/6403005	0,05	0,00
4	111020008 BANCO XP INVESTIMENTOS CCTVM S/A	671-8	DEBITO CBLC IRRF S/ RENDIMENTO DE BTC LCAM	637/6403005	0,00	0,05
4	424010008 IRRF SOB/ AÇÕES	674-2	DEBITO CBLC IRRF S/ RENDIMENTO DE BTC FLRY	637/6403006	1,74	0,00
4	111020008 BANCO XP INVESTIMENTOS CCTVM S/A	671-8	DEBITO CBLC IRRF S/ RENDIMENTO DE BTC FLRY	637/6403006	0,00	1,74
4	111020008 BANCO XP INVESTIMENTOS CCTVM S/A	671-8	JUROS S/ CAPITAL DE CLIENTES POMO4 S/ 3.000	637/6403007	178,50	0,00
4	14010006 JUROS S/ CAPITAL AÇÕES	681-5	JUROS S/ CAPITAL DE CLIENTES POMO4 S/ 3.000	637/6403007	0,00	178,50
4	111020008 BANCO XP INVESTIMENTOS CCTVM S/A	671-8	DIVIDENDOS DE CLIENTES FLRY3 S/ 500	637/6403008	354,90	0,00
4	314010005 DIVIDENDOS AÇÕES	680-7	DIVIDENDOS DE CLIENTES FLRY3 S/ 500	637/6403008	0,00	354,90
<b>Total do Dia:</b>					<b>99.062,84</b>	<b>99.062,84</b>
5	111010001 CAIXA GERAL	1-9	Nota 16176 - EDISON SCHNEIDER ESPORTE - EPP	593/5980408	80,00	0,00
5	311020001 RECEITA COM SERVIÇOS PRESTADOS	203-8	Nota 16176 - EDISON SCHNEIDER ESPORTE - EPP	593/5980408	0,00	80,00
5	111010001 CAIXA GERAL	1-9	Nota 16177 - RAFAEL AUGUSTO KAWACKI SCHNEIDER - ME (5	593/5980410	84,00	0,00
5	311020001 RECEITA COM SERVIÇOS PRESTADOS	203-8	Nota 16177 - RAFAEL AUGUSTO KAWACKI SCHNEIDER - ME (5	593/5980410	0,00	84,00
5	111010001 CAIXA GERAL	1-9	Nota 16178 - KAWACKI COM. DE CALÇADOS LTDA	593/5980412	84,00	0,00
5	311020001 RECEITA COM SERVIÇOS PRESTADOS	203-8	Nota 16178 - KAWACKI COM. DE CALÇADOS LTDA	593/5980412	0,00	84,00
5	111010001 CAIXA GERAL	1-9	Nota 16179 - FABIANA FERNANDA SCHNEIDER EIRELI - ME	593/5980414	46,00	0,00
5	311020001 RECEITA COM SERVIÇOS PRESTADOS	203-8	Nota 16179 - FABIANA FERNANDA SCHNEIDER EIRELI - ME	593/5980414	0,00	46,00
5	111010001 CAIXA GERAL	1-9	Nota 16180 - COM CALÇADOS GREMARI LTDA	593/5980416	84,00	0,00
5	311020001 RECEITA COM SERVIÇOS PRESTADOS	203-8	Nota 16180 - COM CALÇADOS GREMARI LTDA	593/5980416	0,00	84,00
5	111010001 CAIXA GERAL	1-9	Nota 16181 - COM. CALÇADOS ENI LTDA	593/5980418	84,00	0,00
5	311020001 RECEITA COM SERVIÇOS PRESTADOS	203-8	Nota 16181 - COM. CALÇADOS ENI LTDA	593/5980418	0,00	84,00
5	111010001 CAIXA GERAL	1-9	Nota 16182 - PREFEITURA MUNICIPAL DE TERRA ROXA	593/5980420	199,00	0,00
5	311020001 RECEITA COM SERVIÇOS PRESTADOS	203-8	Nota 16182 - PREFEITURA MUNICIPAL DE TERRA ROXA	593/5980420	0,00	199,00
5	111010001 CAIXA GERAL	1-9	Nota 16183 - PREFEITURA MUNICIPAL DE TERRA ROXA	593/5980422	2.388,00	0,00
5	311020001 RECEITA COM SERVIÇOS PRESTADOS	203-8	Nota 16183 - PREFEITURA MUNICIPAL DE TERRA ROXA	593/5980422	0,00	2.388,00
5	111010001 CAIXA GERAL	1-9	Nota 16184 - PREFEITURA MUNICIPAL DE TERRA ROXA	593/5980424	199,00	0,00
5	311020001 RECEITA COM SERVIÇOS PRESTADOS	203-8	Nota 16184 - PREFEITURA MUNICIPAL DE TERRA ROXA	593/5980424	0,00	199,00
5	111010001 CAIXA GERAL	1-9	Nota 16185 - PREFEITURA MUNICIPAL DE TERRA ROXA	593/5980426	199,00	0,00
5	311020001 RECEITA COM SERVIÇOS PRESTADOS	203-8	Nota 16185 - PREFEITURA MUNICIPAL DE TERRA ROXA	593/5980426	0,00	199,00
5	111010001 CAIXA GERAL	1-9	Nota 16186 - PREFEITURA MUNICIPAL DE TERRA ROXA	593/5980428	1.393,00	0,00
5	311020001 RECEITA COM SERVIÇOS PRESTADOS	203-8	Nota 16186 - PREFEITURA MUNICIPAL DE TERRA ROXA	593/5980428	0,00	1.393,00
5	111010001 CAIXA GERAL	1-9	Nota 16187 - PREFEITURA MUNICIPAL DE TERRA ROXA	593/5980430	398,00	0,00
5	311020001 RECEITA COM SERVIÇOS PRESTADOS	203-8	Nota 16187 - PREFEITURA MUNICIPAL DE TERRA ROXA	593/5980430	0,00	398,00
5	111010001 CAIXA GERAL	1-9	Nota 16188 - PREFEITURA MUNICIPAL DE TERRA ROXA	593/5980432	398,00	0,00
5	311020001 RECEITA COM SERVIÇOS PRESTADOS	203-8	Nota 16188 - PREFEITURA MUNICIPAL DE TERRA ROXA	593/5980432	0,00	398,00
5	421030023 MATERIAL DE USO E CONSUMO	293-3	Nota 5367 - CR2 COMUNICACAO EMPRESARIAL LTDA	594/5981052	300,00	0,00
5	211010055 CR2 COMUNICACAO EMPRESARIAL LTDA	634-3	Nota 5367 - CR2 COMUNICACAO EMPRESARIAL LTDA	594/5981052	0,00	300,00
5	111010001 CAIXA GERAL	1-9	Nota 29083 - RABAIOLI AUTO POSTO LTDA	594/5981070	0,00	411,84
5	421030023 MATERIAL DE USO E CONSUMO	293-3	Nota 29083 - RABAIOLI AUTO POSTO LTDA	594/5981133	18,00	0,00
5	421030007 COMBUSTIVEIS E LUBRIFICANTES	277-1	Nota 29083 - RABAIOLI AUTO POSTO LTDA	594/5981135	393,84	0,00
5	213020003 FGTS A RECOLHER	161-9	FGTS - PGTO GUIA MES 03/22	0/5990445	4.230,63	0,00
5	111010001 CAIXA GERAL	1-9	FGTS - PGTO GUIA MES 03/22	0/5990445	0,00	4.230,63
5	111020002 BANCO DO BRASIL SA	3-5	DEPOSITO - EFETUADO MES 04/22	627/6176713	6.542,60	0,00
5	111010001 CAIXA GERAL	1-9	DEPOSITO - EFETUADO MES 04/22	627/6176713	0,00	6.542,60
5	111010001 CAIXA GERAL	1-9	SAQUE C/ CARTAO 04/22	627/6176714	4.230,63	0,00
5	111020002 BANCO DO BRASIL SA	3-5	SAQUE C/ CARTAO 04/22	627/6176714	0,00	4.230,63
5	111010001 CAIXA GERAL	1-9	SAQUE C/ CARTAO 04/22	627/6176715	84,59	0,00
5	111020002 BANCO DO BRASIL SA	3-5	SAQUE C/ CARTAO 04/22	627/6176715	0,00	84,59
5	213010008 PENSÃO ALIMENTICIA DE EMPREGADO A PAGAR	695-5	PGTO PENSÃO ALIM. MÊS 03/22 - AFONSO NASCIMENTO	627/6176716	400,00	0,00
5	111020002 BANCO DO BRASIL SA	3-5	PGTO PENSÃO ALIM. MÊS 03/22 - AFONSO NASCIMENTO	627/6176716	0,00	400,00
5	111010001 CAIXA GERAL	1-9	SAQUE C/ CARTAO 04/22	627/6176717	3.200,70	0,00
5	111020002 BANCO DO BRASIL SA	3-5	SAQUE C/ CARTAO 04/22	627/6176717	0,00	3.200,70
5	111010001 CAIXA GERAL	1-9	SAQUE C/ CARTAO 04/22	627/6176718	338,50	0,00
5	111020002 BANCO DO BRASIL SA	3-5	SAQUE C/ CARTAO 04/22	627/6176718	0,00	338,50
5	423010001 COMISSÕES BANCÁRIAS	312-3	BANCO JUROS E COMISSOES 04/22	627/6176719	3,30	0,00
5	111020002 BANCO DO BRASIL SA	3-5	BANCO JUROS E COMISSOES 04/22	627/6176719	0,00	3,30

*Handwritten signature*

*Handwritten signature*

CNPJ: 10.786.517/0001-01

Consolidação: Empresa

Período: 01/01/2022 a 31/12/2022

Mês/Ano: 04/2022

Dia	Conta	Red.	Histórico	Lote/Lcto	Débito	Crédito
5	423010001 COMISSÕES BANCÁRIAS	312-3	BANCO JUROS E COMISSOES 04/22	627/6176720	7,31	0,00
5	111020002 BANCO DO BRASIL SA	3-5	BANCO JUROS E COMISSOES 04/22	627/6176720	0,00	7,31
5	423010001 COMISSÕES BANCÁRIAS	312-3	BANCO JUROS E COMISSOES 04/22	627/6176721	5,00	0,00
5	111020002 BANCO DO BRASIL SA	3-5	BANCO JUROS E COMISSOES 04/22	627/6176721	0,00	5,00
5	111030009 TITULO DE CAPITALIZAÇÃO - OUROCAP	601-7	OUROCAP - APLICAÇÃO FINANCEIRA 09/36 - 79460	627/6176722	1.000,00	0,00
5	111020002 BANCO DO BRASIL SA	3-5	OUROCAP - APLICAÇÃO FINANCEIRA 09/36 - 79460	627/6176722	0,00	1.000,00
5	111020002 BANCO DO BRASIL SA	3-5	APLICAÇÃO FINANCEIRA - RESGATE 04/22	627/6176723	2.727,43	0,00
5	111030013 RENDE FACIL - BANCO DO BRASIL	741-2	APLICAÇÃO FINANCEIRA - RESGATE 04/22	627/6176723	0,00	2.727,43
5	212010009 SICREDI C.P - CONTRATO Nº C11633147	730-7	EMPRESTIMO - PGTO PARCELA 08/24	628/6179288	2.310,41	0,00
5	111020006 SICREDI	568-1	EMPRESTIMO - PGTO PARCELA 08/24	628/6179288	0,00	2.310,41
5	111020006 SICREDI	568-1	DEPOSITO - EFETUADO MES 04/22	628/6179289	436,43	0,00
5	111010001 CAIXA GERAL	1-9	DEPOSITO - EFETUADO MES 04/22	628/6179289	0,00	436,43
5	111020006 SICREDI	568-1	DEPOSITO - EFETUADO MES 04/22	628/6179290	3.548,88	0,00
5	111010001 CAIXA GERAL	1-9	DEPOSITO - EFETUADO MES 04/22	628/6179290	0,00	3.548,88
5	423010001 COMISSÕES BANCÁRIAS	312-3	BANCO JUROS E COMISSOES 04/22	628/6179291	1,32	0,00
5	111020006 SICREDI	568-1	BANCO JUROS E COMISSOES 04/22	628/6179291	0,00	1,32
5	111020006 SICREDI	568-1	DEPOSITO - EFETUADO MES 04/22	628/6179292	92,00	0,00
5	111010001 CAIXA GERAL	1-9	DEPOSITO - EFETUADO MES 04/22	628/6179292	0,00	92,00
5	111020006 SICREDI	568-1	DEPOSITO - EFETUADO MES 04/22	628/6179293	358,00	0,00
5	111010001 CAIXA GERAL	1-9	DEPOSITO - EFETUADO MES 04/22	628/6179293	0,00	358,00
5	111020006 SICREDI	568-1	DEPOSITO - EFETUADO MES 04/22	628/6179294	895,00	0,00
5	111010001 CAIXA GERAL	1-9	DEPOSITO - EFETUADO MES 04/22	628/6179294	0,00	895,00
5	111020006 SICREDI	568-1	DEPOSITO - EFETUADO MES 04/22	628/6179295	1.611,00	0,00
5	111010001 CAIXA GERAL	1-9	DEPOSITO - EFETUADO MES 04/22	628/6179295	0,00	1.611,00
5	111010001 CAIXA GERAL	1-9	SAQUE C/ CARTAO 04/22	628/6179296	3.200,70	0,00
5	111020006 SICREDI	568-1	SAQUE C/ CARTAO 04/22	628/6179296	0,00	3.200,70
5	423010001 COMISSÕES BANCÁRIAS	312-3	BANCO JUROS E COMISSOES 04/22	628/6179297	14,64	0,00
5	111020006 SICREDI	568-1	BANCO JUROS E COMISSOES 04/22	628/6179297	0,00	14,64
5	423010001 COMISSÕES BANCÁRIAS	312-3	BANCO JUROS E COMISSOES 04/22	628/6179298	31,72	0,00
5	111020006 SICREDI	568-1	BANCO JUROS E COMISSOES 04/22	628/6179298	0,00	31,72
5	423010001 COMISSÕES BANCÁRIAS	312-3	BANCO JUROS E COMISSOES 04/22	629/6180901	49,90	0,00
5	111020007 SICOOB	597-5	BANCO JUROS E COMISSOES 04/22	629/6180901	0,00	49,90
5	111020007 SICOOB	597-5	DEPOSITO - EFETUADO MES 04/22	629/6180902	880,06	0,00
5	111010001 CAIXA GERAL	1-9	DEPOSITO - EFETUADO MES 04/22	629/6180902	0,00	880,06
5	423010001 COMISSÕES BANCÁRIAS	312-3	BANCO JUROS E COMISSOES 04/22	629/6180903	17,10	0,00
5	111020007 SICOOB	597-5	BANCO JUROS E COMISSOES 04/22	629/6180903	0,00	17,10
5	423020003 JUROS PASSIVOS	317-4	ENCARGOS APROPRIADOS PARCELA 08/24 - C11633147-6	0/6209328	260,91	0,00
5	212030001 (-) ENCARGOS FINANCEIROS A APROPRIAR	740-4	ENCARGOS APROPRIADOS PARCELA 08/24 - C11633147-6	0/6209328	0,00	260,91
<b>Total do Dia:</b>					<b>42.826,60</b>	<b>42.826,60</b>
6	111010001 CAIXA GERAL	1-9	Nota 16189 - RIMA-RONDON IMPLEMENTOS E MÁQ. AGRÍCOLAS	593/5980434	72,00	0,00
6	311020001 RECEITA COM SERVIÇOS PRESTADOS	203-8	Nota 16189 - RIMA-RONDON IMPLEMENTOS E MÁQ. AGRÍCOLAS	593/5980434	0,00	72,00
6	111010001 CAIXA GERAL	1-9	Nota 16190 - PREFEITURA MUNICIPAL DE ICARAIMA	593/5980436	3.402,00	0,00
6	311020001 RECEITA COM SERVIÇOS PRESTADOS	203-8	Nota 16190 - PREFEITURA MUNICIPAL DE ICARAIMA	593/5980436	0,00	3.402,00
6	111010001 CAIXA GERAL	1-9	Nota 16191 - PREFEITURA MUNICIPAL DE PATO BRAGADO	593/5980438	2.419,43	0,00
6	311020001 RECEITA COM SERVIÇOS PRESTADOS	203-8	Nota 16191 - PREFEITURA MUNICIPAL DE PATO BRAGADO	593/5980438	0,00	2.419,43
6	111010001 CAIXA GERAL	1-9	Nota 16192 - PREF MUNICIPAL DE SAO PEDRO DO IGUAÇU	593/5980440	2.535,00	0,00
6	311020001 RECEITA COM SERVIÇOS PRESTADOS	203-8	Nota 16192 - PREF MUNICIPAL DE SAO PEDRO DO IGUAÇU	593/5980440	0,00	2.535,00
6	111010001 CAIXA GERAL	1-9	Nota 16193 - MUNICIPIO DE PLANALTO (665)	593/5980442	4.115,85	0,00
6	311020001 RECEITA COM SERVIÇOS PRESTADOS	203-8	Nota 16193 - MUNICIPIO DE PLANALTO (665)	593/5980442	0,00	4.115,85
6	111010001 CAIXA GERAL	1-9	Nota 16194 - PREFEITURA MUNICIPAL DE MARILUZ	593/5980444	2.925,00	0,00
6	311020001 RECEITA COM SERVIÇOS PRESTADOS	203-8	Nota 16194 - PREFEITURA MUNICIPAL DE MARILUZ	593/5980444	0,00	2.925,00
6	111010001 CAIXA GERAL	1-9	Nota 16195 - MUNICIPIO DE ITAPEJARA D'OESTE (730)	593/5980446	1.790,00	0,00
6	311020001 RECEITA COM SERVIÇOS PRESTADOS	203-8	Nota 16195 - MUNICIPIO DE ITAPEJARA D'OESTE (730)	593/5980446	0,00	1.790,00
6	111010001 CAIXA GERAL	1-9	Nota 16196 - PREFEITURA MUNICIPAL DE IGUAU	593/5980448	1.592,00	0,00
6	311020001 RECEITA COM SERVIÇOS PRESTADOS	203-8	Nota 16196 - PREFEITURA MUNICIPAL DE IGUAU	593/5980448	0,00	1.592,00
6	111010001 CAIXA GERAL	1-9	Nota 16197 - MUNICIPIO DE LINDOESTE	593/5980450	1.260,00	0,00
6	311020001 RECEITA COM SERVIÇOS PRESTADOS	203-8	Nota 16197 - MUNICIPIO DE LINDOESTE	593/5980450	0,00	1.260,00
6	111010001 CAIXA GERAL	1-9	Nota 16198 - PREFEITURA MUNICIPAL DE CATANDUVAS	593/5980452	597,00	0,00
6	311020001 RECEITA COM SERVIÇOS PRESTADOS	203-8	Nota 16198 - PREFEITURA MUNICIPAL DE CATANDUVAS	593/5980452	0,00	597,00
6	111010001 CAIXA GERAL	1-9	Nota 16199 - PREFEITURA MUNICIPAL DE CATANDUVAS	593/5980454	199,00	0,00
6	311020001 RECEITA COM SERVIÇOS PRESTADOS	203-8	Nota 16199 - PREFEITURA MUNICIPAL DE CATANDUVAS	593/5980454	0,00	199,00
6	111010001 CAIXA GERAL	1-9	Nota 16200 - INSTITUTO DE PREVIDENCIA DOS SERVIDORES	593/5980456	51,69	0,00
6	311020001 RECEITA COM SERVIÇOS PRESTADOS	203-8	Nota 16200 - INSTITUTO DE PREVIDENCIA DOS SERVIDORES	593/5980456	0,00	51,69
6	111010001 CAIXA GERAL	1-9	Nota 16201 - CORBELIA CAMARA MUNICIPAL (1003)	593/5980458	119,00	0,00
6	311020001 RECEITA COM SERVIÇOS PRESTADOS	203-8	Nota 16201 - CORBELIA CAMARA MUNICIPAL (1003)	593/5980458	0,00	119,00
6	111010001 CAIXA GERAL	1-9	Nota 16202 - MUNICIPIO DE SALTO DO LONTRA (713)	593/5980460	4.296,00	0,00
6	311020001 RECEITA COM SERVIÇOS PRESTADOS	203-8	Nota 16202 - MUNICIPIO DE SALTO DO LONTRA (713)	593/5980460	0,00	4.296,00
6	111010001 CAIXA GERAL	1-9	Nota 16203 - MUNICIPIO DE ASSIS CHATEAUBRIAND	593/5980462	210,00	0,00
6	311020001 RECEITA COM SERVIÇOS PRESTADOS	203-8	Nota 16203 - MUNICIPIO DE ASSIS CHATEAUBRIAND	593/5980462	0,00	210,00
6	111010001 CAIXA GERAL	1-9	Nota 16204 - MUNICIPIO DE ASSIS CHATEAUBRIAND	593/5980464	210,00	0,00
6	311020001 RECEITA COM SERVIÇOS PRESTADOS	203-8	Nota 16204 - MUNICIPIO DE ASSIS CHATEAUBRIAND	593/5980464	0,00	210,00
6	111010001 CAIXA GERAL	1-9	Nota 16205 - MUNICIPIO DE ASSIS CHATEAUBRIAND	593/5980466	210,00	0,00
6	311020001 RECEITA COM SERVIÇOS PRESTADOS	203-8	Nota 16205 - MUNICIPIO DE ASSIS CHATEAUBRIAND	593/5980466	0,00	210,00
6	111010001 CAIXA GERAL	1-9	Nota 16206 - MUNICIPIO DE ASSIS CHATEAUBRIAND	593/5980468	420,00	0,00
6	311020001 RECEITA COM SERVIÇOS PRESTADOS	203-8	Nota 16206 - MUNICIPIO DE ASSIS CHATEAUBRIAND	593/5980468	0,00	420,00
6	111010001 CAIXA GERAL	1-9	Nota 16207 - MUNICIPIO DE ASSIS CHATEAUBRIAND	593/5980470	210,00	0,00
6	311020001 RECEITA COM SERVIÇOS PRESTADOS	203-8	Nota 16207 - MUNICIPIO DE ASSIS CHATEAUBRIAND	593/5980470	0,00	210,00

*[Handwritten signatures and marks]*

CNPJ: 10.786.517/0001-01  
Consolidação: Empresa

Período: 01/01/2022 a 31/12/2022

Mês/Ano: 04/2022

Dia	Conta	Red.	Histórico	Lote/Lcto	Débito	Crédito
6	111010001 CAIXA GERAL	1-9	Nota 16208 - MUNICIPIO DE ASSIS CHATEAUBRIAND	593/5980472	840,00	0,00
6	311020001 RECEITA COM SERVIÇOS PRESTADOS	203-8	Nota 16208 - MUNICIPIO DE ASSIS CHATEAUBRIAND	593/5980472	0,00	840,00
6	111010001 CAIXA GERAL	1-9	Nota 16209 - MUNICIPIO DE ASSIS CHATEAUBRIAND	593/5980474	1.470,00	0,00
6	311020001 RECEITA COM SERVIÇOS PRESTADOS	203-8	Nota 16209 - MUNICIPIO DE ASSIS CHATEAUBRIAND	593/5980474	0,00	1.470,00
6	421030023 MATERIAL DE USO E CONSUMO	293-3	Nota 181123 - COOP. DE ELETRIF. E DESENV. ECONOMICO	594/5981072	71,10	0,00
6	111010001 CAIXA GERAL	1-9	Nota 181123 - COOP. DE ELETRIF. E DESENV. ECONOMICO	594/5981072	0,00	71,10
6	421030028 SERVIÇO DE TERCEIROS (PJ)	298-4	Nota 78302 - HENRY EQUIPAMENTOS ELETRONICOS E SISTEMA	594/5981102	1.607,82	0,00
6	211010001 HENRY EQUIP. ELETR. E SIST	460-0	Nota 78302 - HENRY EQUIPAMENTOS ELETRONICOS E SISTEMA	594/5981102	0,00	1.607,82
6	111020002 BANCO DO BRASIL SA	3-5	APLICAÇÃO FINANCEIRA - RESGATE 04/22	627/6176724	0,01	0,00
6	111030013 RENDE FACIL - BANCO DO BRASIL	741-2	APLICAÇÃO FINANCEIRA - RESGATE 04/22	627/6176724	0,00	0,01
6	111020002 BANCO DO BRASIL SA	3-5	DEPOSITO - EFETUADO MES 04/22	627/6176725	3.595,54	0,00
6	111010001 CAIXA GERAL	1-9	DEPOSITO - EFETUADO MES 04/22	627/6176725	0,00	3.595,54
6	111020002 BANCO DO BRASIL SA	3-5	DEPOSITO - EFETUADO MES 04/22	627/6176726	7.744,46	0,00
6	111010001 CAIXA GERAL	1-9	DEPOSITO - EFETUADO MES 04/22	627/6176726	0,00	7.744,46
6	111020002 BANCO DO BRASIL SA	3-5	DEPOSITO - EFETUADO MES 04/22	627/6176727	1.323,00	0,00
6	111010001 CAIXA GERAL	1-9	DEPOSITO - EFETUADO MES 04/22	627/6176727	0,00	1.323,00
6	111020002 BANCO DO BRASIL SA	3-5	DEPOSITO - EFETUADO MES 04/22	627/6176728	2.347,11	0,00
6	111010001 CAIXA GERAL	1-9	DEPOSITO - EFETUADO MES 04/22	627/6176728	0,00	2.347,11
6	111020002 BANCO DO BRASIL SA	3-5	DEPOSITO - EFETUADO MES 04/22	627/6176729	2.405,00	0,00
6	111010001 CAIXA GERAL	1-9	DEPOSITO - EFETUADO MES 04/22	627/6176729	0,00	2.405,00
6	111020002 BANCO DO BRASIL SA	3-5	DEPOSITO - EFETUADO MES 04/22	627/6176730	774,50	0,00
6	111010001 CAIXA GERAL	1-9	DEPOSITO - EFETUADO MES 04/22	627/6176730	0,00	774,50
6	111020002 BANCO DO BRASIL SA	3-5	DEPOSITO - EFETUADO MES 04/22	627/6176731	1.084,30	0,00
6	111010001 CAIXA GERAL	1-9	DEPOSITO - EFETUADO MES 04/22	627/6176731	0,00	1.084,30
6	111020002 BANCO DO BRASIL SA	3-5	DEPOSITO - EFETUADO MES 04/22	627/6176732	7.333,20	0,00
6	111010001 CAIXA GERAL	1-9	DEPOSITO - EFETUADO MES 04/22	627/6176732	0,00	7.333,20
6	111030013 RENDE FACIL - BANCO DO BRASIL	741-2	APLICAÇÃO FINANCEIRA 04/22	627/6176733	26.607,12	0,00
6	111020002 BANCO DO BRASIL SA	3-5	APLICAÇÃO FINANCEIRA 04/22	627/6176733	0,00	26.607,12
6	111020006 SICREDI	568-1	DEPOSITO - EFETUADO MES 04/22	628/6179299	706,90	0,00
6	111010001 CAIXA GERAL	1-9	DEPOSITO - EFETUADO MES 04/22	628/6179299	0,00	706,90
6	111020006 SICREDI	568-1	DEPOSITO - EFETUADO MES 04/22	628/6179300	996,66	0,00
6	111010001 CAIXA GERAL	1-9	DEPOSITO - EFETUADO MES 04/22	628/6179300	0,00	996,66
6	423010001 COMISSÕES BANCÁRIAS	312-3	BANCO JUROS E COMISSOES 04/22	628/6179301	7,92	0,00
6	111020006 SICREDI	568-1	BANCO JUROS E COMISSOES 04/22	628/6179301	0,00	7,92
6	423010001 COMISSÕES BANCÁRIAS	312-3	BANCO JUROS E COMISSOES 04/22	628/6179302	4,88	0,00
6	111020006 SICREDI	568-1	BANCO JUROS E COMISSOES 04/22	628/6179302	0,00	4,88
6	423010001 COMISSÕES BANCÁRIAS	312-3	BANCO JUROS E COMISSOES 04/22	628/6179303	12,20	0,00
6	111020006 SICREDI	568-1	BANCO JUROS E COMISSOES 04/22	628/6179303	0,00	12,20
6	111010001 CAIXA GERAL	1-9	SAQUE C/ CARTAO 04/22	629/6180904	77,36	0,00
6	111020007 SICOOB	597-5	SAQUE C/ CARTAO 04/22	629/6180904	0,00	77,36
6	111020007 SICOOB	597-5	DEPOSITO - EFETUADO MES 04/22	629/6180905	1.075,99	0,00
6	111010001 CAIXA GERAL	1-9	DEPOSITO - EFETUADO MES 04/22	629/6180905	0,00	1.075,99
6	423010001 COMISSÕES BANCÁRIAS	312-3	BANCO JUROS E COMISSOES 04/22	629/6180906	22,80	0,00
6	111020007 SICOOB	597-5	BANCO JUROS E COMISSOES 04/22	629/6180906	0,00	22,80
6	423010005 CUSTOS/DESPESAS COM AÇÕES	682-3	Taxa de intermediarçao doador QUAL3 2022040400340550050001-1	637/6402996	0,22	0,00
6	111020008 BANCO XP INVESTIMENTOS CCTVM S/A	671-8	Taxa de intermediarçao doador QUAL3 2022040400340550050001-1	637/6402996	0,00	0,22
6	424010008 IRRF SOB/ AÇÕES	674-2	DEBITO CBLC IRRF S/ RENDIMENTO DE BTC QUAL	637/6402997	0,16	0,00
6	111020008 BANCO XP INVESTIMENTOS CCTVM S/A	671-8	DEBITO CBLC IRRF S/ RENDIMENTO DE BTC QUAL	637/6402997	0,00	0,16
6	111020008 BANCO XP INVESTIMENTOS CCTVM S/A	671-8	Cr,dito Ref. Taxa de Remunerarçao BTC QUAL	637/6402998	0,72	0,00
6	313030005 TAXA DE REMUNERAÇÃO S/ AÇÕES	743-9	Cr,dito Ref. Taxa de Remunerarçao BTC QUAL	637/6402998	0,00	0,72
<b>Total do Dia:</b>					<b>86.742,94</b>	<b>86.742,94</b>
7	111010001 CAIXA GERAL	1-9	Nota 16210 - MAL CDO RONDON CAMARA DE VEREADORES	593/5980476	247,39	0,00
7	311020001 RECEITA COM SERVIÇOS PRESTADOS	203-8	Nota 16210 - MAL CDO RONDON CAMARA DE VEREADORES	593/5980477	0,00	249,98
7	312020004 (-) ISSQN	210-0	Nota 16210 - MAL CDO RONDON CAMARA DE VEREADORES	593/5980478	2,59	0,00
7	111010001 CAIXA GERAL	1-9	Nota 16211 - MUNICIPIO DE ENEAS MARQUES (1255)	593/5980479	358,00	0,00
7	311020001 RECEITA COM SERVIÇOS PRESTADOS	203-8	Nota 16211 - MUNICIPIO DE ENEAS MARQUES (1255)	593/5980479	0,00	358,00
7	111010001 CAIXA GERAL	1-9	Nota 16212 - MUNICIPIO DE ENEAS MARQUES (1255)	593/5980481	179,00	0,00
7	311020001 RECEITA COM SERVIÇOS PRESTADOS	203-8	Nota 16212 - MUNICIPIO DE ENEAS MARQUES (1255)	593/5980481	0,00	179,00
7	111010001 CAIXA GERAL	1-9	Nota 16213 - MUNICIPIO DE ENEAS MARQUES (1255)	593/5980483	537,00	0,00
7	311020001 RECEITA COM SERVIÇOS PRESTADOS	203-8	Nota 16213 - MUNICIPIO DE ENEAS MARQUES (1255)	593/5980483	0,00	537,00
7	111010001 CAIXA GERAL	1-9	Nota 16214 - FUNDO MUNICIPAL DA ASSISTENCIA SOCIAL	593/5980485	179,00	0,00
7	311020001 RECEITA COM SERVIÇOS PRESTADOS	203-8	Nota 16214 - FUNDO MUNICIPAL DA ASSISTENCIA SOCIAL	593/5980485	0,00	179,00
7	111010001 CAIXA GERAL	1-9	Nota 16215 - FUNDO MUNICIPAL DE SAUDE	593/5980487	358,00	0,00
7	311020001 RECEITA COM SERVIÇOS PRESTADOS	203-8	Nota 16215 - FUNDO MUNICIPAL DE SAUDE	593/5980487	0,00	358,00
7	111010001 CAIXA GERAL	1-9	Nota 16216 - MUNICIPIO DE PINHAL DO SAO BENTO	593/5980489	179,00	0,00
7	311020001 RECEITA COM SERVIÇOS PRESTADOS	203-8	Nota 16216 - MUNICIPIO DE PINHAL DO SAO BENTO	593/5980489	0,00	179,00
7	111010001 CAIXA GERAL	1-9	Nota 16217 - MUNICIPIO DE PINHAL DO SAO BENTO	593/5980491	537,00	0,00
7	311020001 RECEITA COM SERVIÇOS PRESTADOS	203-8	Nota 16217 - MUNICIPIO DE PINHAL DO SAO BENTO	593/5980491	0,00	537,00
7	111010001 CAIXA GERAL	1-9	Nota 16218 - MUNICIPIO DE PINHAL DO SAO BENTO	593/5980493	179,00	0,00
7	311020001 RECEITA COM SERVIÇOS PRESTADOS	203-8	Nota 16218 - MUNICIPIO DE PINHAL DO SAO BENTO	593/5980493	0,00	179,00
7	111010001 CAIXA GERAL	1-9	Nota 16219 - MUNICIPIO DE PINHAL DO SAO BENTO	593/5980495	179,00	0,00
7	311020001 RECEITA COM SERVIÇOS PRESTADOS	203-8	Nota 16219 - MUNICIPIO DE PINHAL DO SAO BENTO	593/5980495	0,00	179,00
7	111010001 CAIXA GERAL	1-9	Nota 16220 - MUNICIPIO DE PINHAL DO SAO BENTO	593/5980497	179,00	0,00
7	311020001 RECEITA COM SERVIÇOS PRESTADOS	203-8	Nota 16220 - MUNICIPIO DE PINHAL DO SAO BENTO	593/5980497	0,00	179,00
7	111010001 CAIXA GERAL	1-9	Nota 16221 - FME FUNDO MUNICIPAL DE EDUCACAO	593/5980499	1.466,63	0,00
7	311020001 RECEITA COM SERVIÇOS	203-8	Nota 16221 - FME FUNDO MUNICIPAL DE EDUCACAO	593/5980499	0,00	1.466,63

lp

CA

CNPJ: 10.786.517/0001-01

Consolidação: Empresa

Período: 01/01/2022 a 31/12/2022

Mês/Ano: 04/2022

Dia	Conta	Red.	Histórico	Lote/Lcto	Débito	Crédito
7	111010001 CAIXA GERAL	1-9	Nota 16222 - FME FUNDO MUNICIPAL DE EDUCACAO	593/5980501	1.999,95	0,00
7	311020001 RECEITA COM SERVIÇOS PRESTADOS	203-8	Nota 16222 - FME FUNDO MUNICIPAL DE EDUCACAO	593/5980501	0,00	1.999,95
7	111010001 CAIXA GERAL	1-9	Nota 16223 - PREFEITURA MUNICIPAL DE GUAIRA	593/5980503	1.733,29	0,00
7	311020001 RECEITA COM SERVIÇOS PRESTADOS	203-8	Nota 16223 - PREFEITURA MUNICIPAL DE GUAIRA	593/5980503	0,00	1.733,29
7	111010001 CAIXA GERAL	1-9	Nota 16224 - FUNDO MUNICIPAL ASSISTENCIA SOCIAL	593/5980505	399,99	0,00
7	311020001 RECEITA COM SERVIÇOS PRESTADOS	203-8	Nota 16224 - FUNDO MUNICIPAL ASSISTENCIA SOCIAL	593/5980505	0,00	399,99
7	111010001 CAIXA GERAL	1-9	Nota 16225 - FUNDO MUNICIPAL DE SAUDE DE GUAIRA	593/5980507	1.733,29	0,00
7	311020001 RECEITA COM SERVIÇOS PRESTADOS	203-8	Nota 16225 - FUNDO MUNICIPAL DE SAUDE DE GUAIRA	593/5980507	0,00	1.733,29
7	311010001 REVENDA DE MERCADORIAS	200-3	Nota 4877 - J. OLIVEIRA ASSESSORIA E SERVICOS LTDA	593/5980938	0,00	210,00
7	111010001 CAIXA GERAL	1-9	Nota 4877 - J. OLIVEIRA ASSESSORIA E SERVICOS LTDA	593/5980939	210,00	0,00
7	311010001 REVENDA DE MERCADORIAS	200-3	Nota 4878 - Helte Equipamentos Elétricos Eireli	593/5980940	0,00	90,00
7	111010001 CAIXA GERAL	1-9	Nota 4878 - Helte Equipamentos Elétricos Eireli	593/5980941	90,00	0,00
7	311010001 REVENDA DE MERCADORIAS	200-3	Nota 4879 - J HELTE EIRELI	593/5980942	0,00	45,00
7	111010001 CAIXA GERAL	1-9	Nota 4879 - J HELTE EIRELI	593/5980943	45,00	0,00
7	421030017 FRETES E CARRETOS	287-9	Nota 7586573 - EXPRESSO PRINCESA DOS CAMPOS SA	594/5981046	132,54	0,00
7	211010006 EXPRESSO PRINCESA DOS CAMPOS S/A	468-5	Nota 7586573 - EXPRESSO PRINCESA DOS CAMPOS SA	594/5981046	0,00	132,54
7	421030028 SERVIÇO DE TERCEIROS (P/J)	298-4	Nota 1487 - METAFRIO CLIMATIZACAO LTDA (966)	594/5981104	100,00	0,00
7	111010001 CAIXA GERAL	1-9	Nota 1487 - METAFRIO CLIMATIZACAO LTDA (966)	594/5981104	0,00	100,00
7	213010006 PRO-LABORE A PAGAR	158-9	PRO-LABORE- PGTO REF MES 03/22 - CARLOS CARDOZO	0/5991280	2.694,88	0,00
7	111010001 CAIXA GERAL	1-9	PRO-LABORE- PGTO REF MES 03/22 - CARLOS CARDOZO	0/5991280	0,00	2.694,88
7	213010004 SALARIOS A PAGAR	156-2	ORDENADOS PGT LIQUIDO MES 03/22 - EMANUELLE CARDOZO	0/5991281	575,70	0,00
7	111010001 CAIXA GERAL	1-9	ORDENADOS PGT LIQUIDO MES 03/22 - EMANUELLE CARDOZO	0/5991281	0,00	575,70
7	213010004 SALARIOS A PAGAR	156-2	ORDENADOS PGT LIQUIDO MES 03/22 - CASSIANO BONOMO	0/5991282	1.420,83	0,00
7	111010001 CAIXA GERAL	1-9	ORDENADOS PGT LIQUIDO MES 03/22 - CASSIANO BONOMO	0/5991282	0,00	1.420,83
7	213010004 SALARIOS A PAGAR	156-2	ORDENADOS PGT LIQUIDO MES 03/22 - DANIELI KLEIN	0/5991283	702,90	0,00
7	111010001 CAIXA GERAL	1-9	ORDENADOS PGT LIQUIDO MES 03/22 - DANIELI KLEIN	0/5991283	0,00	702,90
7	213010004 SALARIOS A PAGAR	156-2	ORDENADOS PGT LIQUIDO MES 03/22 - FABIANO PONS	0/5991284	1.301,61	0,00
7	111010001 CAIXA GERAL	1-9	ORDENADOS PGT LIQUIDO MES 03/22 - FABIANO PONS	0/5991284	0,00	1.301,61
7	213010004 SALARIOS A PAGAR	156-2	ORDENADOS PGT LIQUIDO MES 03/22 - TIAGO DA SILVA	0/5991285	813,62	0,00
7	111010001 CAIXA GERAL	1-9	ORDENADOS PGT LIQUIDO MES 03/22 - TIAGO DA SILVA	0/5991285	0,00	813,62
7	213010004 SALARIOS A PAGAR	156-2	ORDENADOS PGT LIQUIDO MES 03/22 - GIOVANI SCHEIDT	0/5991286	1.379,42	0,00
7	111010001 CAIXA GERAL	1-9	ORDENADOS PGT LIQUIDO MES 03/22 - GIOVANI SCHEIDT	0/5991286	0,00	1.379,42
7	213010004 SALARIOS A PAGAR	156-2	ORDENADOS PGT LIQUIDO MES 03/22 - EDUARDO SPECK	0/5991287	920,68	0,00
7	111010001 CAIXA GERAL	1-9	ORDENADOS PGT LIQUIDO MES 03/22 - EDUARDO SPECK	0/5991287	0,00	920,68
7	213010004 SALARIOS A PAGAR	156-2	ORDENADOS PGT LIQUIDO MES 03/22 - VANESSA BATISTA	0/5991288	1.925,43	0,00
7	111010001 CAIXA GERAL	1-9	ORDENADOS PGT LIQUIDO MES 03/22 - VANESSA BATISTA	0/5991288	0,00	1.925,43
7	213010004 SALARIOS A PAGAR	156-2	ORDENADOS PGT LIQUIDO MES 03/22 - RODRIGO DOS SANTOS	0/5991289	1.660,76	0,00
7	111010001 CAIXA GERAL	1-9	ORDENADOS PGT LIQUIDO MES 03/22 - RODRIGO DOS SANTOS	0/5991289	0,00	1.660,76
7	213010004 SALARIOS A PAGAR	156-2	ORDENADOS PGT LIQUIDO MES 03/22 - EDUARDO TISCHLER	0/5991290	679,75	0,00
7	111010001 CAIXA GERAL	1-9	ORDENADOS PGT LIQUIDO MES 03/22 - EDUARDO TISCHLER	0/5991290	0,00	679,75
7	213010004 SALARIOS A PAGAR	156-2	ORDENADOS PGT LIQUIDO MES 03/22 - HELEN DOS SANTOS	0/5991291	493,64	0,00
7	111010001 CAIXA GERAL	1-9	ORDENADOS PGT LIQUIDO MES 03/22 - HELEN DOS SANTOS	0/5991291	0,00	493,64
7	213010004 SALARIOS A PAGAR	156-2	ORDENADOS PGT LIQUIDO MES 03/22 - LUCAS GARCIA	0/5991292	685,26	0,00
7	111010001 CAIXA GERAL	1-9	ORDENADOS PGT LIQUIDO MES 03/22 - LUCAS GARCIA	0/5991292	0,00	685,26
7	213010004 SALARIOS A PAGAR	156-2	ORDENADOS PGT LIQUIDO MES 03/22 - JULIO HOLLER	0/5991293	758,74	0,00
7	111010001 CAIXA GERAL	1-9	ORDENADOS PGT LIQUIDO MES 03/22 - JULIO HOLLER	0/5991293	0,00	758,74
7	213010004 SALARIOS A PAGAR	156-2	ORDENADOS PGT LIQUIDO MES 03/22 - JOAO ROEHR	0/5991294	808,68	0,00
7	111010001 CAIXA GERAL	1-9	ORDENADOS PGT LIQUIDO MES 03/22 - JOAO ROEHR	0/5991294	0,00	808,68
7	213010004 SALARIOS A PAGAR	156-2	ORDENADOS PGT LIQUIDO MES 03/22 - RAFAEL KLEBER	0/5991295	936,25	0,00
7	111010001 CAIXA GERAL	1-9	ORDENADOS PGT LIQUIDO MES 03/22 - RAFAEL KLEBER	0/5991295	0,00	936,25
7	213010004 SALARIOS A PAGAR	156-2	ORDENADOS PGT LIQUIDO MES 03/22 - AFONSO NASCIMENTO	0/5991296	250,03	0,00
7	111010001 CAIXA GERAL	1-9	ORDENADOS PGT LIQUIDO MES 03/22 - AFONSO NASCIMENTO	0/5991296	0,00	250,03
7	213010004 SALARIOS A PAGAR	156-2	ORDENADOS PGT LIQUIDO MES 03/22 - NICOLAS MICHALSKI	0/5991297	678,52	0,00
7	111010001 CAIXA GERAL	1-9	ORDENADOS PGT LIQUIDO MES 03/22 - NICOLAS MICHALSKI	0/5991297	0,00	678,52
7	213010004 SALARIOS A PAGAR	156-2	ORDENADOS PGT LIQUIDO MES 03/22 - TAISLEINE GIACOMINI	0/5991298	1.059,46	0,00
7	111010001 CAIXA GERAL	1-9	ORDENADOS PGT LIQUIDO MES 03/22 - TAISLEINE GIACOMINI	0/5991298	0,00	1.059,46
7	213010004 SALARIOS A PAGAR	156-2	ORDENADOS PGT LIQUIDO MES 03/22 - YASMIN LOURENÇO	0/5991299	888,02	0,00
7	111010001 CAIXA GERAL	1-9	ORDENADOS PGT LIQUIDO MES 03/22 - YASMIN LOURENÇO	0/5991299	0,00	888,02
7	213010004 SALARIOS A PAGAR	156-2	ORDENADOS PGT LIQUIDO MES 03/22 - ANDRE DE SA	0/5991300	878,72	0,00
7	111010001 CAIXA GERAL	1-9	ORDENADOS PGT LIQUIDO MES 03/22 - ANDRE DE SA	0/5991300	0,00	878,72
7	213010004 SALARIOS A PAGAR	156-2	ORDENADOS PGT LIQUIDO MES 03/22 - LUAN BOURSCHIED	0/5991301	1.021,84	0,00
7	111010001 CAIXA GERAL	1-9	ORDENADOS PGT LIQUIDO MES 03/22 - LUAN BOURSCHIED	0/5991301	0,00	1.021,84
7	213010004 SALARIOS A PAGAR	156-2	ORDENADOS PGT LIQUIDO MES 03/22 - MARCOS ALBRECHT	0/5991302	1.146,60	0,00
7	111010001 CAIXA GERAL	1-9	ORDENADOS PGT LIQUIDO MES 03/22 - MARCOS ALBRECHT	0/5991302	0,00	1.146,60
7	213010004 SALARIOS A PAGAR	156-2	ORDENADOS PGT LIQUIDO MES 03/22 - EDUARDO DE SOUZA	0/5991303	759,68	0,00
7	111010001 CAIXA GERAL	1-9	ORDENADOS PGT LIQUIDO MES 03/22 - EDUARDO DE SOUZA	0/5991303	0,00	759,68
7	213010004 SALARIOS A PAGAR	156-2	ORDENADOS PGT LIQUIDO MES 03/22 - FELIPE GISH	0/5991304	850,40	0,00
7	111010001 CAIXA GERAL	1-9	ORDENADOS PGT LIQUIDO MES 03/22 - FELIPE GISH	0/5991304	0,00	850,40
7	111020002 BANCO DO BRASIL SA	3-5	DEPOSITO - EFETUADO MES 04/22	627/6176734	3.470,00	0,00
7	111010001 CAIXA GERAL	1-9	DEPOSITO - EFETUADO MES 04/22	627/6176734	0,00	3.470,00
7	111020002 BANCO DO BRASIL SA	3-5	DEPOSITO - EFETUADO MES 04/22	627/6176735	3.350,96	0,00
7	111010001 CAIXA GERAL	1-9	DEPOSITO - EFETUADO MES 04/22	627/6176735	0,00	3.350,96
7	111020002 BANCO DO BRASIL SA	3-5	DEPOSITO - EFETUADO MES 04/22	627/6176736	780,00	0,00
7	111010001 CAIXA GERAL	1-9	DEPOSITO - EFETUADO MES 04/22	627/6176736	0,00	780,00
7	111020002 BANCO DO BRASIL SA	3-5	DEPOSITO - EFETUADO MES 04/22	627/6176737	780,00	0,00
7	111010001 CAIXA GERAL	1-9	DEPOSITO - EFETUADO MES 04/22	627/6176737	0,00	780,00
7	111020002 BANCO DO BRASIL SA	3-5	DEPOSITO - EFETUADO MES 04/22	627/6176738	1.365,00	0,00
7	111010001 CAIXA GERAL	1-9	DEPOSITO - EFETUADO MES 04/22	627/6176738	0,00	1.365,00
7	111020002 BANCO DO BRASIL SA	3-5	DEPOSITO - EFETUADO MES 04/22	627/6176739	248,00	0,00
7	111010001 CAIXA GERAL	1-9	DEPOSITO - EFETUADO MES 04/22	627/6176739	0,00	248,00
7	111030013 RENDE FACIL - BANCO DO BRASIL	741-2	APLICAÇÃO FINANCEIRA 04/22	627/6176740	9.993,96	0,00
7	111020002 BANCO DO BRASIL SA	3-5	APLICAÇÃO FINANCEIRA 04/22	627/6176740	0,00	9.993,96
7	111020006 SICREDI	568-1	DEPOSITO - EFETUADO MES 04/22	628/6179304	674,99	0,00
7	111010001 CAIXA GERAL	1-9	DEPOSITO - EFETUADO MES 04/22	628/6179304	0,00	674,99
7	111020006 SICREDI	568-1	DEPOSITO - EFETUADO MES 04/22	628/6179305	1.841,50	0,00
7	111010001 CAIXA GERAL	1-9	DEPOSITO - EFETUADO MES 04/22	628/6179305	0,00	1.841,50
7	423010001 COMISSÕES BANCÁRIAS	312-3	BANCO JUROS E COMISSOES 04/22	628/6179306	1,32	0,00
7	111020006 SICREDI	568-1	BANCO JUROS E COMISSOES 04/22	628/6179306	0,00	1,32
7	111020006 SICREDI	568-1	DEPOSITO - EFETUADO MES 04/22	628/6179307	237,55	0,00
7	111010001 CAIXA GERAL	1-9	DEPOSITO - EFETUADO MES 04/22	628/6179307	0,00	237,55
7	423010001 COMISSÕES BANCÁRIAS	312-3	BANCO JUROS E COMISSOES 04/22	628/6179308	14,64	0,00

CNPJ: 10.786.517/0001-01

Consolidação: Empresa

Período: 01/01/2022 a 31/12/2022

Mês/Ano: 04/2022

Dia	Conta	Red.	Histórico	Lote/Lcto	Débito	Crédito
7	111020006 SICREDI	568-1	BANCO JUROS E COMISSOES 04/22	628/6179308	0,00	14,64
7	423010001 COMISSÕES BANCÁRIAS	312-3	BANCO JUROS E COMISSOES 04/22	628/6179309	12,20	0,00
7	111020006 SICREDI	568-1	BANCO JUROS E COMISSOES 04/22	629/6180907	0,00	12,20
7	111020007 SICOOB	597-5	DEPOSITO - EFETUADO MES 04/22	629/6180907	1.598,86	0,00
7	111010001 CAIXA GERAL	1-9	DEPOSITO - EFETUADO MES 04/22	629/6180908	0,00	1.598,86
7	423010001 COMISSÕES BANCÁRIAS	312-3	BANCO JUROS E COMISSOES 04/22	629/6180908	19,00	0,00
7	111020007 SICOOB	597-5	BANCO JUROS E COMISSOES 04/22	629/6180908	0,00	19,00
7	111020008 BANCO XP INVESTIMENTOS CCTVM S/A	671-8	CREDITO DE REEMBOLSO DE EVENTO BRLCAMACNOR3	637/6402995	144,54	0,00
7	313010004 CREDITO DE REEMBOLSO DE EVENTO INVEST. XP	744-7	CREDITO DE REEMBOLSO DE EVENTO BRLCAMACNOR3	637/6402995	0,00	144,54
<b>Total do Dia:</b>					<b>60.848,61</b>	<b>60.848,61</b>
8	111010001 CAIXA GERAL	1-9	Nota 16226 - ACISA - ASSOCIACAO COMERCIAL E EMPRESARI	593/5980509	99,00	0,00
8	311020001 RECEITA COM SERVIÇOS PRESTADOS	203-8	Nota 16226 - ACISA - ASSOCIACAO COMERCIAL E EMPRESARI	593/5980509	0,00	99,00
8	111010001 CAIXA GERAL	1-9	Nota 16227 - MUNICIPIO DE MARECHAL CANDIDO RONDON	593/5980511	682,28	0,00
8	311020001 RECEITA COM SERVIÇOS PRESTADOS	203-8	Nota 16227 - MUNICIPIO DE MARECHAL CANDIDO RONDON	593/5980512	0,00	718,00
8	312020004 (-) ISSQN	210-0	Nota 16227 - MUNICIPIO DE MARECHAL CANDIDO RONDON	593/5980513	35,72	0,00
8	111010001 CAIXA GERAL	1-9	Nota 16228 - MUNICIPIO DE MARECHAL CANDIDO RONDON	593/5980514	8.869,62	0,00
8	311020001 RECEITA COM SERVIÇOS PRESTADOS	203-8	Nota 16228 - MUNICIPIO DE MARECHAL CANDIDO RONDON	593/5980515	0,00	9.334,00
8	312020004 (-) ISSQN	210-0	Nota 16228 - MUNICIPIO DE MARECHAL CANDIDO RONDON	593/5980516	464,38	0,00
8	111010001 CAIXA GERAL	1-9	Nota 16229 - MUNICIPIO DE MARECHAL CANDIDO RONDON	593/5980517	8.528,48	0,00
8	311020001 RECEITA COM SERVIÇOS PRESTADOS	203-8	Nota 16229 - MUNICIPIO DE MARECHAL CANDIDO RONDON	593/5980518	0,00	8.975,00
8	312020004 (-) ISSQN	210-0	Nota 16229 - MUNICIPIO DE MARECHAL CANDIDO RONDON	593/5980519	446,52	0,00
8	111010001 CAIXA GERAL	1-9	Nota 16230 - MUNICIPIO DE MARECHAL CANDIDO RONDON	593/5980520	341,14	0,00
8	311020001 RECEITA COM SERVIÇOS PRESTADOS	203-8	Nota 16230 - MUNICIPIO DE MARECHAL CANDIDO RONDON	593/5980521	0,00	359,00
8	312020004 (-) ISSQN	210-0	Nota 16230 - MUNICIPIO DE MARECHAL CANDIDO RONDON	593/5980522	17,86	0,00
8	111010001 CAIXA GERAL	1-9	Nota 16233 - MUNICIPIO DE MARECHAL CANDIDO RONDON	593/5980523	1.023,42	0,00
8	311020001 RECEITA COM SERVIÇOS PRESTADOS	203-8	Nota 16233 - MUNICIPIO DE MARECHAL CANDIDO RONDON	593/5980524	0,00	1.077,00
8	312020004 (-) ISSQN	210-0	Nota 16233 - MUNICIPIO DE MARECHAL CANDIDO RONDON	593/5980525	53,58	0,00
8	111010001 CAIXA GERAL	1-9	Nota 16234 - MUNICIPIO DE MARECHAL CANDIDO RONDON	593/5980526	1.705,70	0,00
8	311020001 RECEITA COM SERVIÇOS PRESTADOS	203-8	Nota 16234 - MUNICIPIO DE MARECHAL CANDIDO RONDON	593/5980527	0,00	1.795,00
8	312020004 (-) ISSQN	210-0	Nota 16234 - MUNICIPIO DE MARECHAL CANDIDO RONDON	593/5980528	89,30	0,00
8	111010001 CAIXA GERAL	1-9	Nota 16236 - MUNICIPIO DE MARECHAL CANDIDO RONDON	593/5980529	1.705,70	0,00
8	311020001 RECEITA COM SERVIÇOS PRESTADOS	203-8	Nota 16236 - MUNICIPIO DE MARECHAL CANDIDO RONDON	593/5980530	0,00	1.795,00
8	312020004 (-) ISSQN	210-0	Nota 16236 - MUNICIPIO DE MARECHAL CANDIDO RONDON	593/5980531	89,30	0,00
8	111010001 CAIXA GERAL	1-9	Nota 16237 - MUNICIPIO DE MARECHAL CANDIDO RONDON	593/5980532	1.364,56	0,00
8	311020001 RECEITA COM SERVIÇOS PRESTADOS	203-8	Nota 16237 - MUNICIPIO DE MARECHAL CANDIDO RONDON	593/5980533	0,00	1.436,00
8	312020004 (-) ISSQN	210-0	Nota 16237 - MUNICIPIO DE MARECHAL CANDIDO RONDON	593/5980534	71,44	0,00
8	111010001 CAIXA GERAL	1-9	Nota 16238 - MUNICIPIO DE MARECHAL CANDIDO RONDON	593/5980535	341,14	0,00
8	311020001 RECEITA COM SERVIÇOS PRESTADOS	203-8	Nota 16238 - MUNICIPIO DE MARECHAL CANDIDO RONDON	593/5980536	0,00	359,00
8	312020004 (-) ISSQN	210-0	Nota 16238 - MUNICIPIO DE MARECHAL CANDIDO RONDON	593/5980537	17,86	0,00
8	111010001 CAIXA GERAL	1-9	Nota 16239 - MUNICIPIO DE MARECHAL CANDIDO RONDON	593/5980538	341,14	0,00
8	311020001 RECEITA COM SERVIÇOS PRESTADOS	203-8	Nota 16239 - MUNICIPIO DE MARECHAL CANDIDO RONDON	593/5980539	0,00	359,00
8	312020004 (-) ISSQN	210-0	Nota 16239 - MUNICIPIO DE MARECHAL CANDIDO RONDON	593/5980540	17,86	0,00
8	293030001 REMESSA DE BEM DE MERCADORIA PARA COMODATO	543-6	Nota 4882 - ASMAR'S DOCES ARABES GUARULHOS LTDA	593/5980944	0,00	800,00
8	193030001 REMESSA DE BEM DE MERCADORIA PARA COMODATO	542-8	Nota 4882 - ASMAR'S DOCES ARABES GUARULHOS LTDA	593/5980945	800,00	0,00
8	293030001 REMESSA DE BEM DE MERCADORIA PARA COMODATO	543-6	Nota 4880 - LAR ROSAS UNIDAS	594/5981042	800,00	0,00
8	193030001 REMESSA DE BEM DE MERCADORIA PARA COMODATO	542-8	Nota 4880 - LAR ROSAS UNIDAS	594/5981042	0,00	800,00
8	293030001 REMESSA DE BEM DE MERCADORIA PARA COMODATO	543-6	Nota 4881 - ASMAR DOCES ARABES - JOCKEY PLAZA SHOPPI	594/5981044	800,00	0,00
8	193030001 REMESSA DE BEM DE MERCADORIA PARA COMODATO	542-8	Nota 4881 - ASMAR DOCES ARABES - JOCKEY PLAZA SHOPPI	594/5981044	0,00	800,00
8	421030007 COMBUSTIVEIS E LUBRIFICANTES	277-1	Nota 10273 - AUTO POSTO REGIAO LTDA	594/5981054	313,13	0,00
8	111010001 CAIXA GERAL	1-9	Nota 10273 - AUTO POSTO REGIAO LTDA	594/5981054	0,00	313,13
8	421030023 MATERIAL DE USO E CONSUMO	293-3	Nota 3901 - ALPA Tecnologia Ltda	594/5981074	68,80	0,00
8	111010001 CAIXA GERAL	1-9	Nota 3901 - ALPA Tecnologia Ltda	594/5981075	0,00	85,88
8	421030017 FRETES E CARRETOS	287-9	Nota 3901 - ALPA Tecnologia Ltda	594/5981076	17,08	0,00
8	421030023 MATERIAL DE USO E CONSUMO	293-3	Nota 16907 - D-ELETRO LOJAS DE DEPARTAMENTO LTDA	594/5981077	263,56	0,00
8	111010001 CAIXA GERAL	1-9	Nota 16907 - D-ELETRO LOJAS DE DEPARTAMENTO LTDA	594/5981077	0,00	263,56
8	111020002 BANCO DO BRASIL SA	3-5	DEPOSITO - EFETUADO MES 04/22	627/6176741	190,00	0,00
8	111010001 CAIXA GERAL	1-9	DEPOSITO - EFETUADO MES 04/22	627/6176741	0,00	190,00
8	111020002 BANCO DO BRASIL SA	3-5	DEPOSITO - EFETUADO MES 04/22	627/6176742	537,00	0,00
8	111010001 CAIXA GERAL	1-9	DEPOSITO - EFETUADO MES 04/22	627/6176742	0,00	537,00
8	111020002 BANCO DO BRASIL SA	3-5	DEPOSITO - EFETUADO MES 04/22	627/6176743	537,00	0,00
8	111010001 CAIXA GERAL	1-9	DEPOSITO - EFETUADO MES 04/22	627/6176743	0,00	537,00
8	111020002 BANCO DO BRASIL SA	3-5	DEPOSITO - EFETUADO MES 04/22	627/6176744	750,00	0,00
8	111010001 CAIXA GERAL	1-9	DEPOSITO - EFETUADO MES 04/22	627/6176744	0,00	750,00
8	111020002 BANCO DO BRASIL SA	3-5	DEPOSITO - EFETUADO MES 04/22	627/6176745	2.535,00	0,00
8	111010001 CAIXA GERAL	1-9	DEPOSITO - EFETUADO MES 04/22	627/6176745	0,00	2.535,00
8	111020002 BANCO DO BRASIL SA	3-5	DEPOSITO - EFETUADO MES 04/22	627/6176746	1.890,00	0,00
8	111010001 CAIXA GERAL	1-9	DEPOSITO - EFETUADO MES 04/22	627/6176746	0,00	1.890,00
8	111020002 BANCO DO BRASIL SA	3-5	DEPOSITO - EFETUADO MES 04/22	627/6176747	179,00	0,00
8	111010001 CAIXA GERAL	1-9	DEPOSITO - EFETUADO MES 04/22	627/6176747	0,00	179,00
8	111020002 BANCO DO BRASIL SA	3-5	DEPOSITO - EFETUADO MES 04/22	627/6176748	5.012,00	0,00
8	111010001 CAIXA GERAL	1-9	DEPOSITO - EFETUADO MES 04/22	627/6176748	0,00	5.012,00
8	111010001 CAIXA GERAL	1-9	SAQUE C/ CARTAO 04/22	627/6176749	100.000,00	0,00

CNPJ: 10.786.517/0001-01  
 Consolidação: Empresa Período: 01/01/2022 a 31/12/2022 Mês/Ano: 04/2022

Dia	Conta	Red.	Histórico	Lote/Lcto	Débito	Crédito
8	111020002 BANCO DO BRASIL SA	3-5	SAQUE C/ CARTAO 04/22	627/6176749	0,00	100.000,00
8	423010001 COMISSÕES BANCÁRIAS	312-3	BANCO JUROS E COMISSOES 04/22	627/6176750	11,00	0,00
8	111020002 BANCO DO BRASIL SA	3-5	BANCO JUROS E COMISSOES 04/22	627/6176750	0,00	11,00
8	111020002 BANCO DO BRASIL SA	3-5	APLICAÇÃO FINANCEIRA - RESGATE 04/22	627/6176751	88.381,00	0,00
8	111030013 RENDE FACIL - BANCO DO BRASIL	741-2	APLICAÇÃO FINANCEIRA - RESGATE 04/22	627/6176751	0,00	88.381,00
8	111020006 SICREDI	568-1	DEPOSITO - EFETUADO MES 04/22	628/6179310	201,90	0,00
8	111010001 CAIXA GERAL	1-9	DEPOSITO - EFETUADO MES 04/22	628/6179310	0,00	201,90
8	111020006 SICREDI	568-1	DEPOSITO - EFETUADO MES 04/22	628/6179311	523,10	0,00
8	111010001 CAIXA GERAL	1-9	DEPOSITO - EFETUADO MES 04/22	628/6179311	0,00	523,10
8	423010001 COMISSÕES BANCÁRIAS	312-3	BANCO JUROS E COMISSOES 04/22	628/6179312	5,28	0,00
8	111020006 SICREDI	568-1	BANCO JUROS E COMISSOES 04/22	628/6179312	0,00	5,28
8	111010001 CAIXA GERAL	1-9	SAQUE C/ CARTAO 04/22	628/6179313	18.256,49	0,00
8	111020006 SICREDI	568-1	SAQUE C/ CARTAO 04/22	628/6179313	0,00	18.256,49
8	111010001 CAIXA GERAL	1-9	SAQUE C/ CARTAO 04/22	628/6179314	50,00	0,00
8	111020006 SICREDI	568-1	SAQUE C/ CARTAO 04/22	628/6179314	0,00	50,00
8	111010001 CAIXA GERAL	1-9	SAQUE C/ CARTAO 04/22	628/6179315	380,00	0,00
8	111020006 SICREDI	568-1	SAQUE C/ CARTAO 04/22	628/6179315	0,00	380,00
8	111010001 CAIXA GERAL	1-9	SAQUE C/ CARTAO 04/22	628/6179316	190,00	0,00
8	111020006 SICREDI	568-1	SAQUE C/ CARTAO 04/22	628/6179316	0,00	190,00
8	111020006 SICREDI	568-1	DEPOSITO - EFETUADO MES 04/22	628/6179317	100.000,00	0,00
8	111010001 CAIXA GERAL	1-9	DEPOSITO - EFETUADO MES 04/22	628/6179317	0,00	100.000,00
8	111010001 CAIXA GERAL	1-9	SAQUE C/ CARTAO 04/22	628/6179318	105.437,79	0,00
8	111020006 SICREDI	568-1	SAQUE C/ CARTAO 04/22	628/6179318	0,00	105.437,79
8	111020006 SICREDI	568-1	DEPOSITO - EFETUADO MES 04/22	628/6179319	237,54	0,00
8	111010001 CAIXA GERAL	1-9	DEPOSITO - EFETUADO MES 04/22	628/6179319	0,00	237,54
8	423010001 COMISSÕES BANCÁRIAS	312-3	BANCO JUROS E COMISSOES 04/22	628/6179320	4,88	0,00
8	111020006 SICREDI	568-1	BANCO JUROS E COMISSOES 04/22	628/6179320	0,00	4,88
8	423010001 COMISSÕES BANCÁRIAS	312-3	BANCO JUROS E COMISSOES 04/22	628/6179321	4,88	0,00
8	111020006 SICREDI	568-1	BANCO JUROS E COMISSOES 04/22	628/6179321	0,00	4,88
8	111010001 CAIXA GERAL	1-9	SAQUE C/ CARTAO 04/22	629/6180909	123,93	0,00
8	111020007 SICOOB	597-5	SAQUE C/ CARTAO 04/22	629/6180909	0,00	123,93
8	111020007 SICOOB	597-5	DEPOSITO - EFETUADO MES 04/22	629/6180910	359,60	0,00
8	111010001 CAIXA GERAL	1-9	DEPOSITO - EFETUADO MES 04/22	629/6180910	0,00	359,60
8	423010001 COMISSÕES BANCÁRIAS	312-3	BANCO JUROS E COMISSOES 04/22	629/6180911	3,80	0,00
8	111020007 SICOOB	597-5	BANCO JUROS E COMISSOES 04/22	629/6180911	0,00	3,80
8	423010005 CUSTOS/DESPESAS COM AÇÕES	682-3	Taxa de intermediat/Eo doador SQIA3 2022033000339762140001-1	637/6402987	1,67	0,00
8	111020008 BANCO XP INVESTIMENTOS CCTVM S/A	671-8	Taxa de intermediat/Eo doador SQIA3 2022033000339762140001-1	637/6402987	0,00	1,67
8	423010005 CUSTOS/DESPESAS COM AÇÕES	682-3	Taxa de intermediat/Eo doador MYPK3 2022030300320721390001-2	637/6402988	1,10	0,00
8	111020008 BANCO XP INVESTIMENTOS CCTVM S/A	671-8	Taxa de intermediat/Eo doador MYPK3 2022030300320721390001-2	637/6402988	0,00	1,10
8	111020008 BANCO XP INVESTIMENTOS CCTVM S/A	671-8	JUROS S/ CAPITAL DE CLIENTES B3SA3 S/ 1.800	637/6402989	76,96	0,00
8	314010006 JUROS S/ CAPITAL AÇÕES	681-5	JUROS S/ CAPITAL DE CLIENTES B3SA3 S/ 1.800	637/6402989	0,00	76,96
8	111020008 BANCO XP INVESTIMENTOS CCTVM S/A	671-8	DIVIDENDOS DE CLIENTES B3SA3 S/ 1.800	637/6402990	236,14	0,00
8	314010005 DIVIDENDOS AÇÕES	680-7	DIVIDENDOS DE CLIENTES B3SA3 S/ 1.800	637/6402990	0,00	236,14
8	424010008 IRRF SOB/ AÇÕES	674-2	DEBITO CBLC IRRF S/ RENDIMENTO DE BTC SQIA	637/6402991	1,25	0,00
8	111020008 BANCO XP INVESTIMENTOS CCTVM S/A	671-8	DEBITO CBLC IRRF S/ RENDIMENTO DE BTC SQIA	637/6402991	0,00	1,25
8	424010008 IRRF SOB/ AÇÕES	674-2	DEBITO CBLC IRRF S/ RENDIMENTO DE BTC MYPK	637/6402992	0,82	0,00
8	111020008 BANCO XP INVESTIMENTOS CCTVM S/A	671-8	DEBITO CBLC IRRF S/ RENDIMENTO DE BTC MYPK	637/6402992	0,00	0,82
8	111020008 BANCO XP INVESTIMENTOS CCTVM S/A	671-8	Cr,dito Ref. Taxa de Remunerat/Eo BTC SQIA	637/6402993	5,58	0,00
8	313030005 TAXA DE REMUNERAÇÃO S/ AÇÕES	743-9	Cr,dito Ref. Taxa de Remunerat/Eo BTC SQIA	637/6402993	0,00	5,58
8	111020008 BANCO XP INVESTIMENTOS CCTVM S/A	671-8	Cr,dito Ref. Taxa de Remunerat/Eo BTC MYPK	637/6402994	3,68	0,00
8	313030005 TAXA DE REMUNERAÇÃO S/ AÇÕES	743-9	Cr,dito Ref. Taxa de Remunerat/Eo BTC MYPK	637/6402994	0,00	3,68
			<b>Total do Dia:</b>		<b>455.496,96</b>	<b>455.496,96</b>
1	293030001 REMESSA DE BEM DE MERCADORIA PARA COMODATO	543-6	Nota 4884 - PREFEITURA DO MUNICIPIO DE TOLEDO	593/5980946	0,00	1.500,00
11	193030001 REMESSA DE BEM DE MERCADORIA PARA COMODATO	542-8	Nota 4884 - PREFEITURA DO MUNICIPIO DE TOLEDO	593/5980947	1.500,00	0,00
11	293030001 REMESSA DE BEM DE MERCADORIA PARA COMODATO	543-6	Nota 4885 - PREFEITURA DO MUNICIPIO DE TOLEDO	593/5980948	0,00	1.500,00
11	193030001 REMESSA DE BEM DE MERCADORIA PARA COMODATO	542-8	Nota 4885 - PREFEITURA DO MUNICIPIO DE TOLEDO	593/5980949	1.500,00	0,00
11	421030023 MATERIAL DE USO E CONSUMO	293-3	Nota 18623 - JARAGUA SUL INDUSTRIAL BRINDES LTDA	594/5981056	274,55	0,00
11	211010056 JARAGUA SUL INDUSTRIAL BRINDES LTDA	635-1	Nota 18623 - JARAGUA SUL INDUSTRIAL BRINDES LTDA	594/5981056	0,00	274,55
11	421030014 DISPENSIOS COM ALIMENTAÇÃO	284-4	Nota 2579 - CLEONICE MARCON EIRELE ME	594/5981079	8,00	0,00
11	111010001 CAIXA GERAL	1-9	Nota 2579 - CLEONICE MARCON EIRELE ME	594/5981079	0,00	8,00
11	211010050 PRATESPEL IND E COM. DE BOBINAS	622-0	DUPLICATA - PGTO N. 47529 - 1/2	0/5986343	868,40	0,00
11	111010001 CAIXA GERAL	1-9	DUPLICATA - PGTO N. 47529 - 1/2	0/5986343	0,00	868,40
11	211010001 HENRY EQUIP ELETR. E SIST	460-0	DUPLICATA - PGTO N. 347516 - 2/3	0/5986344	451,43	0,00
11	111010001 CAIXA GERAL	1-9	DUPLICATA - PGTO N. 347516 - 2/3	0/5986344	0,00	451,43
11	211010192 KROMOVEIS PORTAS LTDA	693-9	DUPLICATA - PGTO N. 92 - 4/4	0/5986352	255,00	0,00
11	111010001 CAIXA GERAL	1-9	DUPLICATA - PGTO N. 92 - 4/4	0/5986352	0,00	255,00
11	211010001 HENRY EQUIP ELETR. E SIST	460-0	DUPLICATA - PGTO N. 76824 - 3/4	0/5986355	940,06	0,00
11	111010001 CAIXA GERAL	1-9	DUPLICATA - PGTO N. 76824 - 3/4	0/5986355	0,00	940,06
11	211010001 HENRY EQUIP ELETR. E SIST	460-0	DUPLICATA - PGTO N. 77849 - 1/2	0/5986358	445,90	0,00
11	111010001 CAIXA GERAL	1-9	DUPLICATA - PGTO N. 77849 - 1/2	0/5986358	0,00	445,90
11	211010001 HENRY EQUIP ELETR. E SIST	460-0	DUPLICATA - PGTO N. 77304 - 2/4	0/5986359	1.021,85	0,00
11	111010001 CAIXA GERAL	1-9	DUPLICATA - PGTO N. 77304 - 2/4	0/5986359	0,00	1.021,85
11	211010185 SABKA PRESTACAO DE SERVICOS AUTOMOTIVOS	685-8	DUPLICATA - PGTO N. 2808/60641 - 5/5	0/5986360	227,80	0,00
11	211010010 IRMÃOS SABKA LTDA	530-4	DUPLICATA - PGTO N. 2808/60641 - 5/5	0/5986361	303,76	0,00

JP

JA



CNPJ: 10.786.517/0001-01

Consolidação: Empresa

Período: 01/01/2022 a 31/12/2022

Mês/Ano: 04/2022

Dia	Conta	Red.	Histórico	Lote/Lcto	Débito	Crédito
11	111010001 CAIXA GERAL	1-9	DUPLICATA - PGTO N. 2808/60641 - 5/5	0/5986362	0,00	531,56
11	421030034 TELEFONE	309-3	TELEFONE - PGTO MES 03/22 - TIM	0/5989016	54,27	0,00
11	111010001 CAIXA GERAL	1-9	TELEFONE - PGTO MES 03/22 - TIM	0/5989016	0,00	54,27
11	421030034 TELEFONE	309-3	TELEFONE - PGTO MES 03/22 - TIM	0/5989023	68,59	0,00
11	111010001 CAIXA GERAL	1-9	TELEFONE - PGTO MES 03/22 - TIM	0/5989023	0,00	68,59
11	421030034 TELEFONE	309-3	TELEFONE - PGTO MES 03/22 - TIM	0/5989030	59,99	0,00
11	111010001 CAIXA GERAL	1-9	TELEFONE - PGTO MES 03/22 - TIM	0/5989030	0,00	59,99
11	421030034 TELEFONE	309-3	TELEFONE - PGTO MES 03/22 - TIM	0/5989038	188,57	0,00
11	111010001 CAIXA GERAL	1-9	TELEFONE - PGTO MES 03/22 - TIM	0/5989038	0,00	188,57
11	421030015 ENERGIA ELÉTRICA	285-2	ENERGIA ELETRICA PG MES 03/22 - 109183860	0/5989053	1.116,63	0,00
11	111010001 CAIXA GERAL	1-9	ENERGIA ELETRICA PG MES 03/22 - 109183860	0/5989053	0,00	1.116,63
11	421030015 ENERGIA ELÉTRICA	285-2	ENERGIA ELETRICA PG MES 03/22 - 109183835	0/5989065	932,13	0,00
11	111010001 CAIXA GERAL	1-9	ENERGIA ELETRICA PG MES 03/22 - 109183835	0/5989065	0,00	932,13
11	421030032 TAXAS PREFEITURA	302-6	VALOR REF. PGTO ALVARÁ 2022	0/5989353	471,03	0,00
11	111010001 CAIXA GERAL	1-9	VALOR REF. PGTO ALVARÁ 2022	0/5989353	0,00	471,03
11	424020004 MULTAS DE TRÂNSITO	566-5	PGTO MULTA REF PLACA BDN-8A97	0/5989894	104,13	0,00
11	111010001 CAIXA GERAL	1-9	PGTO MULTA REF PLACA BDN-8A97	0/5989894	0,00	104,13
11	421030004 ASSISTENCIA CONTÁBIL E JURIDICA	274-7	HONORARIOS PG CFE RECIBO 21104 - 03/22	0/5990120	935,00	0,00
11	111010001 CAIXA GERAL	1-9	HONORARIOS PG CFE RECIBO 21104 - 03/22	0/5990120	0,00	935,00
11	111020002 BANCO DO BRASIL SA	3-5	APLICAÇÃO FINANCEIRA - RESGATE 04/22	627/6176752	0,02	0,00
11	111030013 RENDE FACIL - BANCO DO BRASIL	741-2	APLICAÇÃO FINANCEIRA - RESGATE 04/22	627/6176752	0,00	0,02
11	111020002 BANCO DO BRASIL SA	3-5	DEPOSITO - EFETUADO MES 04/22	627/6176753	51,69	0,00
11	111010001 CAIXA GERAL	1-9	DEPOSITO - EFETUADO MES 04/22	627/6176753	0,00	51,69
11	111020002 BANCO DO BRASIL SA	3-5	DEPOSITO - EFETUADO MES 04/22	627/6176754	1.170,00	0,00
11	111010001 CAIXA GERAL	1-9	DEPOSITO - EFETUADO MES 04/22	627/6176754	0,00	1.170,00
11	111020002 BANCO DO BRASIL SA	3-5	DEPOSITO - EFETUADO MES 04/22	627/6176755	1.790,00	0,00
11	111010001 CAIXA GERAL	1-9	DEPOSITO - EFETUADO MES 04/22	627/6176755	0,00	1.790,00
11	111020002 BANCO DO BRASIL SA	3-5	SAQUE C/ CARTAO 04/22	627/6176756	643,00	0,00
11	111010001 CAIXA GERAL	1-9	SAQUE C/ CARTAO 04/22	627/6176756	0,00	643,00
11	111020002 BANCO DO BRASIL SA	3-5	SAQUE C/ CARTAO 04/22	627/6176757	445,90	0,00
11	111010001 CAIXA GERAL	1-9	SAQUE C/ CARTAO 04/22	627/6176757	0,00	445,90
11	111020002 BANCO DO BRASIL SA	3-5	SAQUE C/ CARTAO 04/22	627/6176758	1.021,85	0,00
11	111010001 CAIXA GERAL	1-9	SAQUE C/ CARTAO 04/22	627/6176758	0,00	1.021,85
11	111020002 BANCO DO BRASIL SA	3-5	SAQUE C/ CARTAO 04/22	627/6176759	531,56	0,00
11	111010001 CAIXA GERAL	1-9	SAQUE C/ CARTAO 04/22	627/6176759	0,00	531,56
11	111020002 BANCO DO BRASIL SA	3-5	SAQUE C/ CARTAO 04/22	627/6176760	4.549,84	0,00
11	111010001 CAIXA GERAL	1-9	SAQUE C/ CARTAO 04/22	627/6176760	0,00	4.549,84
11	111020002 BANCO DO BRASIL SA	3-5	SAQUE C/ CARTAO 04/22	627/6176761	772,70	0,00
11	111010001 CAIXA GERAL	1-9	SAQUE C/ CARTAO 04/22	627/6176761	0,00	772,70
11	111020002 BANCO DO BRASIL SA	3-5	SAQUE C/ CARTAO 04/22	627/6176762	1.400,00	0,00
11	111010001 CAIXA GERAL	1-9	SAQUE C/ CARTAO 04/22	627/6176762	0,00	1.400,00
11	111020002 BANCO DO BRASIL SA	3-5	SAQUE C/ CARTAO 04/22	627/6176763	940,06	0,00
11	111010001 CAIXA GERAL	1-9	SAQUE C/ CARTAO 04/22	627/6176763	0,00	940,06
11	111020002 BANCO DO BRASIL SA	3-5	SAQUE C/ CARTAO 04/22	627/6176764	104,13	0,00
11	111010001 CAIXA GERAL	1-9	SAQUE C/ CARTAO 04/22	627/6176764	0,00	104,13
11	111020002 BANCO DO BRASIL SA	3-5	SAQUE C/ CARTAO 04/22	627/6176765	935,00	0,00
11	111010001 CAIXA GERAL	1-9	SAQUE C/ CARTAO 04/22	627/6176765	0,00	935,00
11	111020002 BANCO DO BRASIL SA	3-5	SAQUE C/ CARTAO 04/22	627/6176766	189,90	0,00
11	111010001 CAIXA GERAL	1-9	SAQUE C/ CARTAO 04/22	627/6176766	0,00	189,90
11	111020002 BANCO DO BRASIL SA	3-5	SAQUE C/ CARTAO 04/22	627/6176767	116,58	0,00
11	111010001 CAIXA GERAL	1-9	SAQUE C/ CARTAO 04/22	627/6176767	0,00	116,58
11	111020002 BANCO DO BRASIL SA	3-5	SAQUE C/ CARTAO 04/22	627/6176768	162,70	0,00
11	111010001 CAIXA GERAL	1-9	SAQUE C/ CARTAO 04/22	627/6176768	0,00	162,70
11	111020002 BANCO DO BRASIL SA	3-5	SAQUE C/ CARTAO 04/22	627/6176769	255,00	0,00
11	111010001 CAIXA GERAL	1-9	SAQUE C/ CARTAO 04/22	627/6176769	0,00	255,00
11	111020002 BANCO DO BRASIL SA	3-5	SAQUE C/ CARTAO 04/22	627/6176770	451,43	0,00
11	111010001 CAIXA GERAL	1-9	SAQUE C/ CARTAO 04/22	627/6176770	0,00	451,43
11	111020002 BANCO DO BRASIL SA	3-5	SAQUE C/ CARTAO 04/22	627/6176771	868,40	0,00
11	111010001 CAIXA GERAL	1-9	SAQUE C/ CARTAO 04/22	627/6176771	0,00	868,40
11	111020002 BANCO DO BRASIL SA	3-5	CONS.-PG.PAR. N. 57/180	627/6176772	0,00	1.545,12
11	111010001 CAIXA GERAL	1-9	SAQUE C/ CARTAO 04/22	627/6176773	588,82	0,00
11	111020002 BANCO DO BRASIL SA	3-5	SAQUE C/ CARTAO 04/22	627/6176773	0,00	588,82
11	111020002 BANCO DO BRASIL SA	3-5	SAQUE C/ CARTAO 04/22	627/6176774	59,99	0,00
11	111010001 CAIXA GERAL	1-9	SAQUE C/ CARTAO 04/22	627/6176774	0,00	59,99
11	111020002 BANCO DO BRASIL SA	3-5	SAQUE C/ CARTAO 04/22	627/6176775	188,57	0,00
11	111010001 CAIXA GERAL	1-9	SAQUE C/ CARTAO 04/22	627/6176775	0,00	188,57
11	111020002 BANCO DO BRASIL SA	3-5	SAQUE C/ CARTAO 04/22	627/6176776	54,27	0,00
11	111010001 CAIXA GERAL	1-9	SAQUE C/ CARTAO 04/22	627/6176776	0,00	54,27
11	111020002 BANCO DO BRASIL SA	3-5	SAQUE C/ CARTAO 04/22	627/6176777	68,59	0,00
11	111010001 CAIXA GERAL	1-9	SAQUE C/ CARTAO 04/22	627/6176777	0,00	68,59
11	111020002 BANCO DO BRASIL SA	3-5	SAQUE C/ CARTAO 04/22	627/6176778	500,00	0,00
11	111010001 CAIXA GERAL	1-9	SAQUE C/ CARTAO 04/22	627/6176778	0,00	500,00
11	111020002 BANCO DO BRASIL SA	3-5	SAQUE C/ CARTAO 04/22	627/6176779	191,25	0,00
11	111010001 CAIXA GERAL	1-9	SAQUE C/ CARTAO 04/22	627/6176779	0,00	191,25
11	111020002 BANCO DO BRASIL SA	3-5	SAQUE C/ CARTAO 04/22	627/6176780	49,89	0,00
11	111010001 CAIXA GERAL	1-9	SAQUE C/ CARTAO 04/22	627/6176780	0,00	49,89
11	111020002 BANCO DO BRASIL SA	3-5	SAQUE C/ CARTAO 04/22	627/6176781	433,34	0,00
11	111010001 CAIXA GERAL	1-9	SAQUE C/ CARTAO 04/22	627/6176781	0,00	433,34
11	111020002 BANCO DO BRASIL SA	3-5	SAQUE C/ CARTAO 04/22	627/6176782	136,10	0,00
11	111010001 CAIXA GERAL	1-9	SAQUE C/ CARTAO 04/22	627/6176782	0,00	136,10
11	111020002 BANCO DO BRASIL SA	3-5	SAQUE C/ CARTAO 04/22	627/6176783	1.116,63	0,00
11	111010001 CAIXA GERAL	1-9	SAQUE C/ CARTAO 04/22	627/6176783	0,00	1.116,63
11	111020002 BANCO DO BRASIL SA	3-5	SAQUE C/ CARTAO 04/22	627/6176784	932,13	0,00
11	111010001 CAIXA GERAL	1-9	SAQUE C/ CARTAO 04/22	627/6176784	0,00	932,13
11	423010001 COMISSÕES BANCÁRIAS	312-3	BANCO JUROS E COMISSOES 04/22	627/6176785	22,50	0,00
11	111020002 BANCO DO BRASIL SA	3-5	BANCO JUROS E COMISSOES 04/22	627/6176785	0,00	22,50
11	423010001 COMISSÕES BANCÁRIAS	312-3	BANCO JUROS E COMISSOES 04/22	627/6176786	93,00	0,00
11	111020002 BANCO DO BRASIL SA	3-5	BANCO JUROS E COMISSOES 04/22	627/6176786	0,00	93,00
11	111030009 TITULO DE CAPITALIZAÇÃO - OUROCAP	601-7	OUROCAP - APLICAÇÃO FINANCEIRA 22/36 - 19871	627/6176787	1.370,39	0,00
11	111020002 BANCO DO BRASIL SA	3-5	OUROCAP - APLICAÇÃO FINANCEIRA 22/36 - 19871	627/6176787	0,00	1.370,39
11	111010001 CAIXA GERAL	1-9	SAQUE C/ CARTAO 04/22	627/6176788	41,46	0,00
11	111020002 BANCO DO BRASIL SA	3-5	SAQUE C/ CARTAO 04/22	627/6176788	0,00	41,46
11	111020002 BANCO DO BRASIL SA	3-5	APLICAÇÃO FINANCEIRA - RESGATE 04/22	627/6176789	15.727,89	0,00
11	111030013 RENDE FACIL - BANCO DO BRASIL	741-2	APLICAÇÃO FINANCEIRA - RESGATE 04/22	627/6176789	0,00	15.727,89
11	111020006 SICREDI	568-1	DEPOSITO - EFETUADO MES 04/22	628/6179322	553,60	0,00
11	111010001 CAIXA GERAL	1-9	DEPOSITO - EFETUADO MES 04/22	628/6179322	0,00	553,60

p

CAA



CNPJ: 10.786.517/0001-01

Consolidação: Empresa

Período: 01/01/2022 a 31/12/2022

Mês/Ano: 04/2022

Dia	Conta	Red.	Histórico	Lote/Lcto	Débito	Crédito
11	111020006 SICREDI	568-1	DEPOSITO - EFETUADO MES 04/22	628/6179323	1.674,10	0,00
11	111010001 CAIXA GERAL	1-9	DEPOSITO - EFETUADO MES 04/22	628/6179323	0,00	1.674,10
11	423010001 COMISSÕES BANCÁRIAS	312-3	BANCO JUROS E COMISSOES 04/22	628/6179324	15,84	0,00
11	111020006 SICREDI	568-1	BANCO JUROS E COMISSOES 04/22	628/6179324	0,00	15,84
11	423010001 COMISSÕES BANCÁRIAS	312-3	BANCO JUROS E COMISSOES 04/22	628/6179325	1,32	0,00
11	111020006 SICREDI	568-1	BANCO JUROS E COMISSOES 04/22	628/6179325	0,00	1,32
11	111010001 CAIXA GERAL	1-9	SAQUE C/ CARTAO 04/22	628/6179326	213,00	0,00
11	111020006 SICREDI	568-1	SAQUE C/ CARTAO 04/22	628/6179326	0,00	213,00
11	111010001 CAIXA GERAL	1-9	SAQUE C/ CARTAO 04/22	628/6179327	150,00	0,00
11	111020006 SICREDI	568-1	SAQUE C/ CARTAO 04/22	628/6179327	0,00	150,00
11	111020006 SICREDI	568-1	DEPOSITO - EFETUADO MES 04/22	628/6179328	174,59	0,00
11	111010001 CAIXA GERAL	1-9	DEPOSITO - EFETUADO MES 04/22	628/6179328	0,00	174,59
11	111030007 APLICAÇÃO - SICREDI POUPANÇA	571-1	APLICAÇÃO POUPANÇA 04/22	628/6179329	500,00	0,00
11	111020006 SICREDI	568-1	APLICAÇÃO POUPANÇA 04/22	628/6179329	0,00	500,00
11	423010001 COMISSÕES BANCÁRIAS	312-3	BANCO JUROS E COMISSOES 04/22	628/6179330	19,52	0,00
11	111020006 SICREDI	568-1	BANCO JUROS E COMISSOES 04/22	628/6179330	0,00	19,52
11	423010001 COMISSÕES BANCÁRIAS	312-3	BANCO JUROS E COMISSOES 04/22	628/6179331	21,96	0,00
11	111020006 SICREDI	568-1	BANCO JUROS E COMISSOES 04/22	628/6179331	0,00	21,96
11	111020007 SICOOB	597-5	DEPOSITO - EFETUADO MES 04/22	629/6180912	575,73	0,00
11	111010001 CAIXA GERAL	1-9	DEPOSITO - EFETUADO MES 04/22	629/6180912	0,00	575,73
11	423010001 COMISSÕES BANCÁRIAS	312-3	BANCO JUROS E COMISSOES 04/22	629/6180913	9,50	0,00
11	111020007 SICOOB	597-5	BANCO JUROS E COMISSOES 04/22	629/6180913	0,00	9,50
11	421030029 TAXAS ASSOCIAÇÃO COMERCIAL	299-2	RECIBO - PGTO RECIBO N. F025/2022 - 03/22	0/6181823	71,50	0,00
11	111010001 CAIXA GERAL	1-9	RECIBO - PGTO RECIBO N. F025/2022 - 03/22	0/6181823	0,00	71,50
11	213010007 CONVENIO MÉDICO A PAGAR	588-6	PG DESCONTO CONV. MÉDICO 03/22	0/6181853	1.416,17	0,00
11	111010001 CAIXA GERAL	1-9	PG DESCONTO CONV. MÉDICO 03/22	0/6181853	0,00	1.416,17
11	123070001 CONSÓRCIO SICOOB N° 42439	50-7	CONS.-PG.PAR. N. 57/180	627/6209409	1.437,47	0,00
11	21030042 TAXAS ADMIN. DE CONSÓRCIOS	603-3	CONS.-PG.PAR. N. 57/180	627/6209411	107,65	0,00
11	423010005 CUSTOS/DESPESAS COM AÇÕES	682-3	Taxa de intermediação doador FLRY3 2022040400340517050001-1	637/6402984	2,20	0,00
11	111020008 BANCO XP INVESTIMENTOS CCTVM S/A	671-8	Taxa de intermediação doador FLRY3 2022040400340517050001-1	637/6402984	0,00	2,20
11	424010008 IRRF SOB/ AÇÕES	674-2	DEBITO CBLIC IRRF S/ RENDIMENTO DE BTC FLRY	637/6402985	1,61	0,00
11	111020008 BANCO XP INVESTIMENTOS CCTVM S/A	671-8	DEBITO CBLIC IRRF S/ RENDIMENTO DE BTC FLRY	637/6402985	0,00	1,61
11	111020008 BANCO XP INVESTIMENTOS CCTVM S/A	671-8	Cr.dito Ref. Taxa de Remuneração BTC FLRY	637/6402986	7,19	0,00
11	313030005 TAXA DE REMUNERAÇÃO S/ AÇÕES	743-9	Cr.dito Ref. Taxa de Remuneração BTC FLRY	637/6402986	0,00	7,19
<b>Total do Dia:</b>					<b>56.654,62</b>	<b>56.654,62</b>
12	111010001 CAIXA GERAL	1-9	Nota 16240 - MUNICIPIO DE CAMPINA GRANDE DO SUL (615)	593/5980541	378,04	0,00
12	311020001 RECEITA COM SERVIÇOS PRESTADOS	203-8	Nota 16240 - MUNICIPIO DE CAMPINA GRANDE DO SUL (615)	593/5980541	0,00	378,04
12	111010001 CAIXA GERAL	1-9	Nota 16241 - MUNICIPIO DE CAMPINA GRANDE DO SUL (615)	593/5980543	378,04	0,00
12	311020001 RECEITA COM SERVIÇOS PRESTADOS	203-8	Nota 16241 - MUNICIPIO DE CAMPINA GRANDE DO SUL (615)	593/5980543	0,00	378,04
12	111010001 CAIXA GERAL	1-9	Nota 16242 - MUNICIPIO DE CAMPINA GRANDE DO SUL (615)	593/5980545	6.804,80	0,00
12	311020001 RECEITA COM SERVIÇOS PRESTADOS	203-8	Nota 16242 - MUNICIPIO DE CAMPINA GRANDE DO SUL (615)	593/5980545	0,00	6.804,80
12	111010001 CAIXA GERAL	1-9	Nota 16243 - PALOTINA CAMARA MUNICIPAL	593/5980547	172,25	0,00
12	311020001 RECEITA COM SERVIÇOS PRESTADOS	203-8	Nota 16243 - PALOTINA CAMARA MUNICIPAL	593/5980547	0,00	172,25
12	111010001 CAIXA GERAL	1-9	Nota 16244 - MUNICIPIO DE CAMPINA GRANDE DO SUL (615)	593/5980549	756,08	0,00
12	311020001 RECEITA COM SERVIÇOS PRESTADOS	203-8	Nota 16244 - MUNICIPIO DE CAMPINA GRANDE DO SUL (615)	593/5980549	0,00	756,08
12	111010001 CAIXA GERAL	1-9	Nota 16245 - ANAHY PREFEITURA MUNICIPAL	593/5980551	2.189,00	0,00
12	311020001 RECEITA COM SERVIÇOS PRESTADOS	203-8	Nota 16245 - ANAHY PREFEITURA MUNICIPAL	593/5980551	0,00	2.189,00
12	111010001 CAIXA GERAL	1-9	Nota 16246 - MUNICIPIO DE OURO VERDE DO OESTE	593/5980553	2.469,74	0,00
12	311020001 RECEITA COM SERVIÇOS PRESTADOS	203-8	Nota 16246 - MUNICIPIO DE OURO VERDE DO OESTE	593/5980553	0,00	2.469,74
12	111010001 CAIXA GERAL	1-9	Nota 16247 - PREFEITURA MUNICIPAL DE CIDADE GAUCHA	593/5980555	1.800,00	0,00
12	311020001 RECEITA COM SERVIÇOS PRESTADOS	203-8	Nota 16247 - PREFEITURA MUNICIPAL DE CIDADE GAUCHA	593/5980555	0,00	1.800,00
12	111010001 CAIXA GERAL	1-9	Nota 16248 - FUNDO MUNICIPAL DE SAÚDE DE COLOMBO (440)	593/5980557	7.333,20	0,00
12	311020001 RECEITA COM SERVIÇOS PRESTADOS	203-8	Nota 16248 - FUNDO MUNICIPAL DE SAÚDE DE COLOMBO (440)	593/5980557	0,00	7.333,20
12	111010001 CAIXA GERAL	1-9	Nota 16249 - MUNICIPIO DE CAPANEMA (652)	593/5980559	4.654,00	0,00
12	311020001 RECEITA COM SERVIÇOS PRESTADOS	203-8	Nota 16249 - MUNICIPIO DE CAPANEMA (652)	593/5980559	0,00	4.654,00
12	111010001 CAIXA GERAL	1-9	Nota 16250 - TOLEDO CAMARA MUNICIPAL	593/5980561	169,00	0,00
12	311020001 RECEITA COM SERVIÇOS PRESTADOS	203-8	Nota 16250 - TOLEDO CAMARA MUNICIPAL	593/5980561	0,00	169,00
12	311010001 REVENDA DE MERCADORIAS	200-3	Nota 4886 - SORASA - AUTO PECAS LTDA	593/5980950	0,00	135,00
12	111010001 CAIXA GERAL	1-9	Nota 4886 - SORASA - AUTO PECAS LTDA	593/5980951	135,00	0,00
12	111020002 BANCO DO BRASIL SA	3-5	DEPOSITO - EFETUADO MES 04/22	627/6176790	172,25	0,00
12	111010001 CAIXA GERAL	1-9	DEPOSITO - EFETUADO MES 04/22	627/6176790	0,00	172,25
12	111020002 BANCO DO BRASIL SA	3-5	DEPOSITO - EFETUADO MES 04/22	627/6176791	199,00	0,00
12	111010001 CAIXA GERAL	1-9	DEPOSITO - EFETUADO MES 04/22	627/6176791	0,00	199,00
12	111020002 BANCO DO BRASIL SA	3-5	DEPOSITO - EFETUADO MES 04/22	627/6176792	435,00	0,00
12	111010001 CAIXA GERAL	1-9	DEPOSITO - EFETUADO MES 04/22	627/6176792	0,00	435,00
12	111020002 BANCO DO BRASIL SA	3-5	DEPOSITO - EFETUADO MES 04/22	627/6176793	3.833,44	0,00
12	111010001 CAIXA GERAL	1-9	DEPOSITO - EFETUADO MES 04/22	627/6176793	0,00	3.833,44
12	111020002 BANCO DO BRASIL SA	3-5	DEPOSITO - EFETUADO MES 04/22	627/6176794	635,82	0,00
12	111010001 CAIXA GERAL	1-9	DEPOSITO - EFETUADO MES 04/22	627/6176794	0,00	635,82
12	111020002 BANCO DO BRASIL SA	3-5	DEPOSITO - EFETUADO MES 04/22	627/6176795	4.383,41	0,00
12	111010001 CAIXA GERAL	1-9	DEPOSITO - EFETUADO MES 04/22	627/6176795	0,00	4.383,41
12	111020002 BANCO DO BRASIL SA	3-5	DEPOSITO - EFETUADO MES 04/22	627/6176796	1.262,14	0,00
12	111010001 CAIXA GERAL	1-9	DEPOSITO - EFETUADO MES 04/22	627/6176796	0,00	1.262,14
12	111020002 BANCO DO BRASIL SA	3-5	DEPOSITO - EFETUADO MES 04/22	627/6176797	817,20	0,00
12	111010001 CAIXA GERAL	1-9	DEPOSITO - EFETUADO MES 04/22	627/6176797	0,00	817,20
12	111020002 BANCO DO BRASIL SA	3-5	DEPOSITO - EFETUADO MES 04/22	627/6176798	90,80	0,00
12	111010001 CAIXA GERAL	1-9	DEPOSITO - EFETUADO MES 04/22	627/6176798	0,00	90,80
12	111020002 BANCO DO BRASIL SA	3-5	DEPOSITO - EFETUADO MES 04/22	627/6176799	57,37	0,00
12	111010001 CAIXA GERAL	1-9	DEPOSITO - EFETUADO MES 04/22	627/6176799	0,00	57,37
12	111010001 CAIXA GERAL	1-9	SAQUE C/ CARTAO 04/22	627/6176800	1.709,00	0,00

lp

CA

CNPJ: 10.786.517/0001-01

Consolidação: Empresa

Período: 01/01/2022 a 31/12/2022

Mês/Ano: 04/2022

Dia	Conta	Red.	Histórico	Lote/Lcto	Débito	Crédito
12	111020002 BANCO DO BRASIL SA	3-5	SAQUE C/ CARTAO 04/22	627/6176800	0,00	1.709,00
12	423010001 COMISSÕES BANCÁRIAS	312-3	BANCO JUROS E COMISSOES 04/22	627/6176801	10,00	0,00
12	111020002 BANCO DO BRASIL SA	3-5	BANCO JUROS E COMISSOES 04/22	627/6176801	0,00	10,00
12	111030013 RENDE FACIL - BANCO DO BRASIL	741-2	APLICAÇÃO FINANCEIRA 04/22	627/6176802	8.126,95	0,00
12	111020002 BANCO DO BRASIL SA	3-5	APLICAÇÃO FINANCEIRA 04/22	627/6176802	0,00	8.126,95
12	111020006 SICREDI	568-1	DEPOSITO - EFETUADO MES 04/22	628/6179332	178,90	0,00
12	111010001 CAIXA GERAL	1-9	DEPOSITO - EFETUADO MES 04/22	628/6179332	0,00	178,90
12	111020006 SICREDI	568-1	DEPOSITO - EFETUADO MES 04/22	628/6179333	209,90	0,00
12	111010001 CAIXA GERAL	1-9	DEPOSITO - EFETUADO MES 04/22	628/6179333	0,00	209,90
12	423010001 COMISSÕES BANCÁRIAS	312-3	BANCO JUROS E COMISSOES 04/22	628/6179334	1,32	0,00
12	111020006 SICREDI	568-1	BANCO JUROS E COMISSOES 04/22	628/6179334	0,00	1,32
12	423010001 COMISSÕES BANCÁRIAS	312-3	BANCO JUROS E COMISSOES 04/22	628/6179335	3,96	0,00
12	111020006 SICREDI	568-1	BANCO JUROS E COMISSOES 04/22	628/6179335	0,00	3,96
12	423010001 COMISSÕES BANCÁRIAS	312-3	BANCO JUROS E COMISSOES 04/22	628/6179336	4,88	0,00
12	111020006 SICREDI	568-1	BANCO JUROS E COMISSOES 04/22	628/6179336	0,00	4,88
12	423010001 COMISSÕES BANCÁRIAS	312-3	BANCO JUROS E COMISSOES 04/22	628/6179337	9,76	0,00
12	111020006 SICREDI	568-1	BANCO JUROS E COMISSOES 04/22	628/6179337	0,00	9,76
12	111020007 SICOOB	597-5	DEPOSITO - EFETUADO MES 04/22	629/6180914	2.691,29	0,00
12	111010001 CAIXA GERAL	1-9	DEPOSITO - EFETUADO MES 04/22	629/6180914	0,00	2.691,29
12	423010001 COMISSÕES BANCÁRIAS	312-3	BANCO JUROS E COMISSOES 04/22	629/6180915	51,30	0,00
12	111020007 SICOOB	597-5	BANCO JUROS E COMISSOES 04/22	629/6180915	0,00	51,30
<b>Total do Dia:</b>					<b>52.122,86</b>	<b>52.122,86</b>
13	111010001 CAIXA GERAL	1-9	Nota 16251 - GMAXX DISTRIBUIDORA DE ALIMENTOS LTDA	593/5980563	49,90	0,00
13	311020001 RECEITA COM SERVIÇOS PRESTADOS	203-8	Nota 16251 - GMAXX DISTRIBUIDORA DE ALIMENTOS LTDA	593/5980563	0,00	49,90
13	111010001 CAIXA GERAL	1-9	Nota 16252 - AUTO POSTO REGIAO LTDA	593/5980565	82,00	0,00
13	311020001 RECEITA COM SERVIÇOS PRESTADOS	203-8	Nota 16252 - AUTO POSTO REGIAO LTDA	593/5980565	0,00	82,00
13	111010001 CAIXA GERAL	1-9	Nota 16253 - CAMPAL AUTO POSTO LTDA (715)	593/5980567	78,00	0,00
13	311020001 RECEITA COM SERVIÇOS PRESTADOS	203-8	Nota 16253 - CAMPAL AUTO POSTO LTDA (715)	593/5980567	0,00	78,00
13	111010001 CAIXA GERAL	1-9	Nota 16254 - GRANDO & GROFF LTDA	593/5980569	86,00	0,00
13	311020001 RECEITA COM SERVIÇOS PRESTADOS	203-8	Nota 16254 - GRANDO & GROFF LTDA	593/5980569	0,00	86,00
13	111010001 CAIXA GERAL	1-9	Nota 16255 - GRANDO & GROFF LTDA	593/5980571	86,00	0,00
13	311020001 RECEITA COM SERVIÇOS PRESTADOS	203-8	Nota 16255 - GRANDO & GROFF LTDA	593/5980571	0,00	86,00
13	111010001 CAIXA GERAL	1-9	Nota 16256 - PREFEITURA MUNICIPAL DE CAMPO LARGO (507)	593/5980573	2.205,00	0,00
13	311020001 RECEITA COM SERVIÇOS PRESTADOS	203-8	Nota 16256 - PREFEITURA MUNICIPAL DE CAMPO LARGO (507)	593/5980573	0,00	2.205,00
13	111010001 CAIXA GERAL	1-9	Nota 16257 - PREFEITURA MUNICIPAL DE CAMPO LARGO (507)	593/5980575	245,00	0,00
13	311020001 RECEITA COM SERVIÇOS PRESTADOS	203-8	Nota 16257 - PREFEITURA MUNICIPAL DE CAMPO LARGO (507)	593/5980575	0,00	245,00
13	111010001 CAIXA GERAL	1-9	Nota 16258 - PREFEITURA MUNICIPAL DE CAMPO LARGO (507)	593/5980577	245,00	0,00
13	311020001 RECEITA COM SERVIÇOS PRESTADOS	203-8	Nota 16258 - PREFEITURA MUNICIPAL DE CAMPO LARGO (507)	593/5980577	0,00	245,00
13	111010001 CAIXA GERAL	1-9	Nota 16259 - PREFEITURA MUNICIPAL DE CAMPO LARGO (507)	593/5980579	490,00	0,00
13	311020001 RECEITA COM SERVIÇOS PRESTADOS	203-8	Nota 16259 - PREFEITURA MUNICIPAL DE CAMPO LARGO (507)	593/5980579	0,00	490,00
13	111010001 CAIXA GERAL	1-9	Nota 16260 - PREFEITURA MUNICIPAL DE CAMPO LARGO (507)	593/5980581	245,00	0,00
13	311020001 RECEITA COM SERVIÇOS PRESTADOS	203-8	Nota 16260 - PREFEITURA MUNICIPAL DE CAMPO LARGO (507)	593/5980581	0,00	245,00
13	111010001 CAIXA GERAL	1-9	Nota 16261 - PREFEITURA MUNICIPAL DE CAMPO LARGO (507)	593/5980583	1.225,00	0,00
13	311020001 RECEITA COM SERVIÇOS PRESTADOS	203-8	Nota 16261 - PREFEITURA MUNICIPAL DE CAMPO LARGO (507)	593/5980583	0,00	1.225,00
13	111010001 CAIXA GERAL	1-9	Nota 16262 - PREFEITURA MUNICIPAL DE CAMPO LARGO (507)	593/5980585	245,00	0,00
13	311020001 RECEITA COM SERVIÇOS PRESTADOS	203-8	Nota 16262 - PREFEITURA MUNICIPAL DE CAMPO LARGO (507)	593/5980585	0,00	245,00
13	111010001 CAIXA GERAL	1-9	Nota 16263 - PREFEITURA MUNICIPAL DE CAMPO LARGO (507)	593/5980587	5.145,00	0,00
13	311020001 RECEITA COM SERVIÇOS PRESTADOS	203-8	Nota 16263 - PREFEITURA MUNICIPAL DE CAMPO LARGO (507)	593/5980587	0,00	5.145,00
13	111010001 CAIXA GERAL	1-9	Nota 16264 - PREFEITURA MUNICIPAL DE CAMPO LARGO (507)	593/5980589	9.555,00	0,00
13	311020001 RECEITA COM SERVIÇOS PRESTADOS	203-8	Nota 16264 - PREFEITURA MUNICIPAL DE CAMPO LARGO (507)	593/5980589	0,00	9.555,00
13	111010001 CAIXA GERAL	1-9	Nota 16265 - PREFEITURA MUNICIPAL DE CAMPO LARGO (507)	593/5980591	245,00	0,00
13	311020001 RECEITA COM SERVIÇOS PRESTADOS	203-8	Nota 16265 - PREFEITURA MUNICIPAL DE CAMPO LARGO (507)	593/5980591	0,00	245,00
13	421030023 MATERIAL DE USO E CONSUMO	293-3	Nota 108311 - DANIELLE CRISTINE NOGUEIRA PRESENTES	594/5981081	73,46	0,00
13	111010001 CAIXA GERAL	1-9	Nota 108311 - DANIELLE CRISTINE NOGUEIRA PRESENTES	594/5981081	0,00	73,46
13	111020002 BANCO DO BRASIL SA	3-5	DEPOSITO - EFETUADO MES 04/22	627/6176803	597,00	0,00
13	111010001 CAIXA GERAL	1-9	DEPOSITO - EFETUADO MES 04/22	627/6176803	0,00	597,00
13	111020002 BANCO DO BRASIL SA	3-5	DEPOSITO - EFETUADO MES 04/22	627/6176804	1.592,00	0,00
13	111010001 CAIXA GERAL	1-9	DEPOSITO - EFETUADO MES 04/22	627/6176804	0,00	1.592,00
13	111020002 BANCO DO BRASIL SA	3-5	DEPOSITO - EFETUADO MES 04/22	627/6176805	4.296,00	0,00
13	111010001 CAIXA GERAL	1-9	DEPOSITO - EFETUADO MES 04/22	627/6176805	0,00	4.296,00
13	111020002 BANCO DO BRASIL SA	3-5	DEPOSITO - EFETUADO MES 04/22	627/6176806	1.393,00	0,00
13	111010001 CAIXA GERAL	1-9	DEPOSITO - EFETUADO MES 04/22	627/6176806	0,00	1.393,00
13	111020002 BANCO DO BRASIL SA	3-5	DEPOSITO - EFETUADO MES 04/22	627/6176807	3.781,00	0,00
13	111010001 CAIXA GERAL	1-9	DEPOSITO - EFETUADO MES 04/22	627/6176807	0,00	3.781,00
13	111020002 BANCO DO BRASIL SA	3-5	DEPOSITO - EFETUADO MES 04/22	627/6176808	119,00	0,00
13	111010001 CAIXA GERAL	1-9	DEPOSITO - EFETUADO MES 04/22	627/6176808	0,00	119,00
13	111020002 BANCO DO BRASIL SA	3-5	DEPOSITO - EFETUADO MES 04/22	627/6176809	1.077,00	0,00
13	111010001 CAIXA GERAL	1-9	DEPOSITO - EFETUADO MES 04/22	627/6176809	0,00	1.077,00
13	111030013 RENDE FACIL - BANCO DO BRASIL	741-2	APLICAÇÃO FINANCEIRA 04/22	627/6176810	12.736,00	0,00
13	111020002 BANCO DO BRASIL SA	3-5	APLICAÇÃO FINANCEIRA 04/22	627/6176810	0,00	12.736,00
13	111020006 SICREDI	568-1	DEPOSITO - EFETUADO MES 04/22	628/6179338	776,80	0,00
13	111010001 CAIXA GERAL	1-9	DEPOSITO - EFETUADO MES 04/22	628/6179338	0,00	776,80
13	111020006 SICREDI	568-1	DEPOSITO - EFETUADO MES 04/22	628/6179339	2.582,80	0,00
13	111010001 CAIXA GERAL	1-9	DEPOSITO - EFETUADO MES 04/22	628/6179339	0,00	2.582,80
13	423010001 COMISSÕES BANCÁRIAS	312-3	BANCO JUROS E COMISSOES 04/22	628/6179340	9,24	0,00
13	111020006 SICREDI	568-1	BANCO JUROS E COMISSOES 04/22	628/6179340	0,00	9,24
13	423010001 COMISSÕES BANCÁRIAS	312-3	BANCO JUROS E COMISSOES 04/22	628/6179341	4,88	0,00
13	111020006 SICREDI	568-1	BANCO JUROS E COMISSOES 04/22	628/6179341	0,00	4,88
13	423010001 COMISSÕES BANCÁRIAS	312-3	BANCO JUROS E COMISSOES 04/22	628/6179342	7,32	0,00
13	111020006 SICREDI	568-1	BANCO JUROS E COMISSOES 04/22	628/6179342	0,00	7,32
13	111020007 SICOOB	597-5	DEPOSITO - EFETUADO MES 04/22	629/6180916	364,80	0,00
13	111010001 CAIXA GERAL	1-9	DEPOSITO - EFETUADO MES 04/22	629/6180916	0,00	364,80

p GA

CNPJ: 10.786.517/0001-01

Consolidação: Empresa

Período: 01/01/2022 a 31/12/2022

Mês/Ano: 04/2022

Dia	Conta	Red.	Histórico	Lote/Lcto	Débito	Crédito
13	423010001 COMISSÕES BANCÁRIAS	312-3	BANCO JUROS E COMISSOES 04/22	629/6180917	7,60	0,00
13	111020007 SICOOB	597-5	BANCO JUROS E COMISSOES 04/22	629/6180917	0,00	7,60
13	111020008 BANCO XP INVESTIMENTOS CCTVM S/A	671-8	CREDITO DE REEMBOLSO DE EVENTO BRAERACNOR4	637/6402982	24,84	0,00
13	313010004 CREDITO DE REEMBOLSO DE EVENTO INVEST. XP	744-7	CREDITO DE REEMBOLSO DE EVENTO BRAERACNOR4	637/6402982	0,00	24,84
13	111020008 BANCO XP INVESTIMENTOS CCTVM S/A	671-8	DIVIDENDOS DE CLIENTES AER13 S/ 300	637/6402983	6,21	0,00
13	314010005 DIVIDENDOS AÇÕES	680-7	DIVIDENDOS DE CLIENTES AER13 S/ 300	637/6402983	0,00	6,21
14	421030023 MATERIAL DE USO E CONSUMO	293-3	Nota 14115 - Dipol Empreendimentos Hoteleiros Ltda	Total do Dia: 594/5981083	49.675,85	49.675,85
14	111010001 CAIXA GERAL	1-9	Nota 14115 - Dipol Empreendimentos Hoteleiros Ltda	594/5981083	0,00	3,50
14	421030023 MATERIAL DE USO E CONSUMO	293-3	Nota 14116 - Dipol Empreendimentos Hoteleiros Ltda	594/5981085	3,50	0,00
14	111010001 CAIXA GERAL	1-9	Nota 14116 - Dipol Empreendimentos Hoteleiros Ltda	594/5981085	0,00	3,50
14	111020002 BANCO DO BRASIL SA	3-5	DEPOSITO - EFETUADO MES 04/22	627/6176811	358,00	0,00
14	111010001 CAIXA GERAL	1-9	DEPOSITO - EFETUADO MES 04/22	627/6176811	0,00	358,00
14	111020002 BANCO DO BRASIL SA	3-5	DEPOSITO - EFETUADO MES 04/22	627/6176812	1.253,00	0,00
14	111010001 CAIXA GERAL	1-9	DEPOSITO - EFETUADO MES 04/22	627/6176812	0,00	1.253,00
14	111020002 BANCO DO BRASIL SA	3-5	DEPOSITO - EFETUADO MES 04/22	627/6176813	1.705,70	0,00
14	111010001 CAIXA GERAL	1-9	DEPOSITO - EFETUADO MES 04/22	627/6176813	0,00	1.705,70
14	111020002 BANCO DO BRASIL SA	3-5	DEPOSITO - EFETUADO MES 04/22	627/6176814	4.746,00	0,00
14	111010001 CAIXA GERAL	1-9	DEPOSITO - EFETUADO MES 04/22	627/6176814	0,00	4.746,00
14	111020002 BANCO DO BRASIL SA	3-5	DEPOSITO - EFETUADO MES 04/22	627/6176815	3.796,80	0,00
14	111010001 CAIXA GERAL	1-9	DEPOSITO - EFETUADO MES 04/22	627/6176815	0,00	3.796,80
14	111020002 BANCO DO BRASIL SA	3-5	DEPOSITO - EFETUADO MES 04/22	627/6176816	4.103,08	0,00
14	111010001 CAIXA GERAL	1-9	DEPOSITO - EFETUADO MES 04/22	627/6176816	0,00	4.103,08
14	111020002 BANCO DO BRASIL SA	3-5	DEPOSITO - EFETUADO MES 04/22	627/6176817	237,30	0,00
14	111010001 CAIXA GERAL	1-9	DEPOSITO - EFETUADO MES 04/22	627/6176817	0,00	237,30
14	111020002 BANCO DO BRASIL SA	3-5	DEPOSITO - EFETUADO MES 04/22	627/6176818	307,30	0,00
14	111010001 CAIXA GERAL	1-9	DEPOSITO - EFETUADO MES 04/22	627/6176818	0,00	307,30
14	111020002 BANCO DO BRASIL SA	3-5	DEPOSITO - EFETUADO MES 04/22	627/6176819	307,30	0,00
14	111010001 CAIXA GERAL	1-9	DEPOSITO - EFETUADO MES 04/22	627/6176819	0,00	307,30
14	111020002 BANCO DO BRASIL SA	3-5	DEPOSITO - EFETUADO MES 04/22	627/6176820	307,30	0,00
14	111010001 CAIXA GERAL	1-9	DEPOSITO - EFETUADO MES 04/22	627/6176820	0,00	307,30
14	111020002 BANCO DO BRASIL SA	3-5	DEPOSITO - EFETUADO MES 04/22	627/6176821	1.661,10	0,00
14	111010001 CAIXA GERAL	1-9	DEPOSITO - EFETUADO MES 04/22	627/6176821	0,00	1.661,10
14	111020002 BANCO DO BRASIL SA	3-5	DEPOSITO - EFETUADO MES 04/22	627/6176822	3.624,16	0,00
14	111010001 CAIXA GERAL	1-9	DEPOSITO - EFETUADO MES 04/22	627/6176822	0,00	3.624,16
14	111020002 BANCO DO BRASIL SA	3-5	DEPOSITO - EFETUADO MES 04/22	627/6176823	711,90	0,00
14	111010001 CAIXA GERAL	1-9	DEPOSITO - EFETUADO MES 04/22	627/6176823	0,00	711,90
14	111020002 BANCO DO BRASIL SA	3-5	DEPOSITO - EFETUADO MES 04/22	627/6176824	711,90	0,00
14	111010001 CAIXA GERAL	1-9	DEPOSITO - EFETUADO MES 04/22	627/6176824	0,00	711,90
14	111020002 BANCO DO BRASIL SA	3-5	DEPOSITO - EFETUADO MES 04/22	627/6176825	2.280,00	0,00
14	111010001 CAIXA GERAL	1-9	DEPOSITO - EFETUADO MES 04/22	627/6176825	0,00	2.280,00
14	111020002 BANCO DO BRASIL SA	3-5	DEPOSITO - EFETUADO MES 04/22	627/6176826	4.115,85	0,00
14	111010001 CAIXA GERAL	1-9	DEPOSITO - EFETUADO MES 04/22	627/6176826	0,00	4.115,85
14	111020002 BANCO DO BRASIL SA	3-5	DEPOSITO - EFETUADO MES 04/22	627/6176827	359,00	0,00
14	111010001 CAIXA GERAL	1-9	DEPOSITO - EFETUADO MES 04/22	627/6176827	0,00	359,00
14	111020002 BANCO DO BRASIL SA	3-5	DEPOSITO - EFETUADO MES 04/22	627/6176828	359,00	0,00
14	111010001 CAIXA GERAL	1-9	DEPOSITO - EFETUADO MES 04/22	627/6176828	0,00	359,00
14	111020002 BANCO DO BRASIL SA	3-5	DEPOSITO - EFETUADO MES 04/22	627/6176829	5.997,62	0,00
14	111010001 CAIXA GERAL	1-9	DEPOSITO - EFETUADO MES 04/22	627/6176829	0,00	5.997,62
14	111020002 BANCO DO BRASIL SA	3-5	DEPOSITO - EFETUADO MES 04/22	627/6176830	1.077,00	0,00
14	111010001 CAIXA GERAL	1-9	DEPOSITO - EFETUADO MES 04/22	627/6176830	0,00	1.077,00
14	111020002 BANCO DO BRASIL SA	3-5	DEPOSITO - EFETUADO MES 04/22	627/6176831	3.070,26	0,00
14	111010001 CAIXA GERAL	1-9	DEPOSITO - EFETUADO MES 04/22	627/6176831	0,00	3.070,26
14	111020002 BANCO DO BRASIL SA	3-5	DEPOSITO - EFETUADO MES 04/22	627/6176832	1.023,42	0,00
14	111010001 CAIXA GERAL	1-9	DEPOSITO - EFETUADO MES 04/22	627/6176832	0,00	1.023,42
14	111020002 BANCO DO BRASIL SA	3-5	DEPOSITO - EFETUADO MES 04/22	627/6176833	464,70	0,00
14	111010001 CAIXA GERAL	1-9	DEPOSITO - EFETUADO MES 04/22	627/6176833	0,00	464,70
14	111020002 BANCO DO BRASIL SA	3-5	DEPOSITO - EFETUADO MES 04/22	627/6176834	358,00	0,00
14	111010001 CAIXA GERAL	1-9	DEPOSITO - EFETUADO MES 04/22	627/6176834	0,00	358,00
14	111020002 BANCO DO BRASIL SA	3-5	SAQUE C/ CARTAO 04/22	627/6176835	187,00	0,00
14	111010001 CAIXA GERAL	1-9	SAQUE C/ CARTAO 04/22	627/6176835	0,00	187,00
14	111030013 RENDE FACIL - BANCO DO BRASIL	741-2	APLICACAO FINANCEIRA 04/22	627/6176836	42.867,69	0,00
14	111020002 BANCO DO BRASIL SA	3-5	APLICACAO FINANCEIRA 04/22	627/6176836	0,00	42.867,69
14	212010011 SICREDI C.P. - CONTRATO N° C11632813	737-4	EMPRESTIMO - PGTO PARCELA 09/48	628/6179343	1.670,03	0,00
14	111020006 SICREDI	568-1	EMPRESTIMO - PGTO PARCELA 09/48	628/6179343	0,00	1.670,03
14	111020006 SICREDI	568-1	DEPOSITO - EFETUADO MES 04/22	628/6179344	199,90	0,00
14	111010001 CAIXA GERAL	1-9	DEPOSITO - EFETUADO MES 04/22	628/6179344	0,00	199,90
14	111020006 SICREDI	568-1	DEPOSITO - EFETUADO MES 04/22	628/6179345	908,15	0,00
14	111010001 CAIXA GERAL	1-9	DEPOSITO - EFETUADO MES 04/22	628/6179345	0,00	908,15
14	423010001 COMISSÕES BANCÁRIAS	312-3	BANCO JUROS E COMISSOES 04/22	628/6179346	3,96	0,00
14	111020006 SICREDI	568-1	BANCO JUROS E COMISSOES 04/22	628/6179346	0,00	3,96
14	111020006 SICREDI	568-1	DEPOSITO - EFETUADO MES 04/22	628/6179347	179,00	0,00
14	111010001 CAIXA GERAL	1-9	DEPOSITO - EFETUADO MES 04/22	628/6179347	0,00	179,00
14	111020006 SICREDI	568-1	DEPOSITO - EFETUADO MES 04/22	628/6179348	358,00	0,00
14	111010001 CAIXA GERAL	1-9	DEPOSITO - EFETUADO MES 04/22	628/6179348	0,00	358,00
14	111020006 SICREDI	568-1	DEPOSITO - EFETUADO MES 04/22	628/6179349	2.506,00	0,00
14	111010001 CAIXA GERAL	1-9	DEPOSITO - EFETUADO MES 04/22	628/6179349	0,00	2.506,00
14	111020006 SICREDI	568-1	DEPOSITO - EFETUADO MES 04/22	628/6179350	44,95	0,00
14	111010001 CAIXA GERAL	1-9	DEPOSITO - EFETUADO MES 04/22	628/6179350	0,00	44,95
14	423010001 COMISSÕES BANCÁRIAS	312-3	BANCO JUROS E COMISSOES 04/22	628/6179351	7,32	0,00
14	111020006 SICREDI	568-1	BANCO JUROS E COMISSOES 04/22	628/6179351	0,00	7,32
14	423010001 COMISSÕES BANCÁRIAS	312-3	BANCO JUROS E COMISSOES 04/22	628/6179352	2,44	0,00
14	111020006 SICREDI	568-1	BANCO JUROS E COMISSOES 04/22	628/6179352	0,00	2,44
14	111020007 SICOOB	597-5	DEPOSITO - EFETUADO MES 04/22	629/6180918	99,90	0,00
14	111010001 CAIXA GERAL	1-9	DEPOSITO - EFETUADO MES 04/22	629/6180918	0,00	99,90
14	423010001 COMISSÕES BANCÁRIAS	312-3	BANCO JUROS E COMISSOES 04/22	629/6180919	1,90	0,00
14	111020007 SICOOB	597-5	BANCO JUROS E COMISSOES 04/22	629/6180919	0,00	1,90
14	423020003 JUROS PASSIVOS	317-4	JUROS PGTO S/ EMPRESTIMO 04/22	0/6209348	416,68	0,00
14	212010011 SICREDI C.P. - CONTRATO N° C11632813	737-4	JUROS PGTO S/ EMPRESTIMO 04/22	0/6209348	0,00	416,68
14	423020003 JUROS PASSIVOS	317-4	JUROS PGTO S/ EMPRESTIMO 04/22	0/6209349	211,69	0,00
14	212010011 SICREDI C.P. - CONTRATO N° C11632813	737-4	JUROS PGTO S/ EMPRESTIMO 04/22	0/6209349	0,00	211,69

*[Handwritten signatures and initials]*

CNPJ: 10.786.517/0001-01

Consolidação: Empresa

Período: 01/01/2022 a 31/12/2022

Mês/Ano: 04/2022

Dia	Conta	Red.	Histórico	Lote/Lcto	Débito	Crédito	
14	423010005 CUSTOS/DESPESAS COM AÇÕES	682-3	Taxa de intermediarç	Eo doador AERI3 2022030900292506410001-2	637/6402979	2,62	0,00
14	111020008 BANCO XP INVESTIMENTOS CCTVM S/A	671-8	Taxa de intermediarç	Eo doador AERI3 2022030900292506410001-2	637/6402979	0,00	2,62
14	424010008 IRRF SOB/ AÇÕES	674-2	DEBITO CBLC IRRF S/ RENDIMENTO DE BTC AERI		637/6402980	1,95	0,00
14	111020008 BANCO XP INVESTIMENTOS CCTVM S/A	671-8	DEBITO CBLC IRRF S/ RENDIMENTO DE BTC AERI		637/6402980	0,00	1,95
14	111020008 BANCO XP INVESTIMENTOS CCTVM S/A	671-8	Cr,dito Ref. Taxa de Remuneraç	Eo BTC AERI	637/6402981	8,69	0,00
14	313030005 TAXA DE REMUNERAÇÃO S/ AÇÕES	743-9	Cr,dito Ref. Taxa de Remuneraç	Eo BTC AERI	637/6402981	0,00	8,69
<b>Total do Dia:</b>					<b>92.620,56</b>	<b>92.620,56</b>	
15	421030014 DISPENDIOS COM ALIMENTAÇÃO	284-4	Nota 2158484 - RICARDO ANDRE HOLLMANN 03747966969	594/5981087	300,00	0,00	
15	111010001 CAIXA GERAL	1-9	Nota 2158484 - RICARDO ANDRE HOLLMANN 03747966969	594/5981087	0,00	300,00	
<b>Total do Dia:</b>					<b>300,00</b>	<b>300,00</b>	
18	111010001 CAIXA GERAL	1-9	Nota 16266 - LINCE - SEGURANCA PATRIMONIAL LTDA.	593/5980593	100,00	0,00	
18	311020001 RECEITA COM SERVIÇOS PRESTADOS	203-8	Nota 16266 - LINCE - SEGURANCA PATRIMONIAL LTDA.	593/5980593	0,00	100,00	
18	311010001 REVENDA DE MERCADORIAS	200-3	Nota 4890 - LINCE - SEGURANCA PATRIMONIAL LTDA.	593/5980952	0,00	20,00	
18	111010001 CAIXA GERAL	1-9	Nota 4890 - LINCE - SEGURANCA PATRIMONIAL LTDA.	593/5980953	20,00	0,00	
18	211010001 HENRY EQUIP ELETR. E SIST	460-0	DUPLICATA - PGTO N. 77930 - 1/4	0/5986345	574,58	0,00	
18	111010001 CAIXA GERAL	1-9	DUPLICATA - PGTO N. 77930 - 1/4	0/5986345	0,00	574,58	
18	211010001 HENRY EQUIP ELETR. E SIST	460-0	DUPLICATA - PGTO N. 349609	0/5986548	318,44	0,00	
18	111010001 CAIXA GERAL	1-9	DUPLICATA - PGTO N. 349609	0/5986548	0,00	318,44	
18	211010198 REVELEST COMUNICACAO VISUAL LTDA (11600)	718-8	DUPLICATA - PGTO N. 1077 - 2/2	0/5986549	825,00	0,00	
18	111010001 CAIXA GERAL	1-9	DUPLICATA - PGTO N. 1077 - 2/2	0/5986549	0,00	825,00	
18	111010060 COMERCIAL DESTRO LTDA	639-4	DUPLICATA - PGTO N. 428737	0/5986550	749,36	0,00	
18	111010001 CAIXA GERAL	1-9	DUPLICATA - PGTO N. 428737	0/5986550	0,00	749,36	
18	124010005 IPVA/LICENCIAMENTO	322-0	IPVA 2022 - COTA 4, PLACA QOS3I28	0/5990053	287,91	0,00	
18	111010001 CAIXA GERAL	1-9	IPVA 2022 - COTA 4, PLACA QOS3I28	0/5990053	0,00	287,91	
18	424010005 IPVA/LICENCIAMENTO	322-0	IPVA 2022 - COTA 4, PLACA AYC4098	0/5990057	313,63	0,00	
18	111010001 CAIXA GERAL	1-9	IPVA 2022 - COTA 4, PLACA AYC4098	0/5990057	0,00	313,63	
18	424010005 IPVA/LICENCIAMENTO	322-0	IPVA 2022 - COTA 4, PLACA BDN8B16	0/5990061	344,74	0,00	
18	111010001 CAIXA GERAL	1-9	IPVA 2022 - COTA 4, PLACA BDN8B16	0/5990061	0,00	344,74	
18	424010005 IPVA/LICENCIAMENTO	322-0	IPVA 2022 - COTA 4, PLACA QQH3D97	0/5990066	344,74	0,00	
18	111010001 CAIXA GERAL	1-9	IPVA 2022 - COTA 4, PLACA QQH3D97	0/5990066	0,00	344,74	
18	424010005 IPVA/LICENCIAMENTO	322-0	IPVA 2022 - COTA 4, PLACA BDN8A97	0/5990071	344,74	0,00	
18	111010001 CAIXA GERAL	1-9	IPVA 2022 - COTA 4, PLACA BDN8A97	0/5990071	0,00	344,74	
18	214010001 IRRF A RECOLHER (RETIDO DE PF)	165-1	IRF PGTO GUIA REF MES 03/22	0/5990411	771,33	0,00	
18	111010001 CAIXA GERAL	1-9	IRF PGTO GUIA REF MES 03/22	0/5990411	0,00	771,33	
18	111020002 BANCO DO BRASIL SA	3-5	DEPOSITO - EFETUADO MES 04/22	627/6176837	1.990,00	0,00	
18	111010001 CAIXA GERAL	1-9	DEPOSITO - EFETUADO MES 04/22	627/6176837	0,00	1.990,00	
18	111020002 BANCO DO BRASIL SA	3-5	DEPOSITO - EFETUADO MES 04/22	627/6176838	341,14	0,00	
18	111010001 CAIXA GERAL	1-9	DEPOSITO - EFETUADO MES 04/22	627/6176838	0,00	341,14	
18	111020002 BANCO DO BRASIL SA	3-5	DEPOSITO - EFETUADO MES 04/22	627/6176839	341,14	0,00	
18	111010001 CAIXA GERAL	1-9	DEPOSITO - EFETUADO MES 04/22	627/6176839	0,00	341,14	
18	111020002 BANCO DO BRASIL SA	3-5	DEPOSITO - EFETUADO MES 04/22	627/6176840	378,04	0,00	
18	111010001 CAIXA GERAL	1-9	DEPOSITO - EFETUADO MES 04/22	627/6176840	0,00	378,04	
18	111020002 BANCO DO BRASIL SA	3-5	DEPOSITO - EFETUADO MES 04/22	627/6176841	154,90	0,00	
18	111010001 CAIXA GERAL	1-9	DEPOSITO - EFETUADO MES 04/22	627/6176841	0,00	154,90	
18	111020002 BANCO DO BRASIL SA	3-5	DEPOSITO - EFETUADO MES 04/22	627/6176842	756,00	0,00	
18	111010001 CAIXA GERAL	1-9	DEPOSITO - EFETUADO MES 04/22	627/6176842	0,00	756,00	
18	111020002 BANCO DO BRASIL SA	3-5	DEPOSITO - EFETUADO MES 04/22	627/6176843	945,00	0,00	
18	111010001 CAIXA GERAL	1-9	DEPOSITO - EFETUADO MES 04/22	627/6176843	0,00	945,00	
18	111020002 BANCO DO BRASIL SA	3-5	DEPOSITO - EFETUADO MES 04/22	627/6176844	1.701,00	0,00	
18	111010001 CAIXA GERAL	1-9	DEPOSITO - EFETUADO MES 04/22	627/6176844	0,00	1.701,00	
18	111010001 CAIXA GERAL	1-9	SAQUE C/ CARTAO 04/22	627/6176845	1.000,22	0,00	
18	111020002 BANCO DO BRASIL SA	3-5	SAQUE C/ CARTAO 04/22	627/6176845	0,00	1.000,22	
18	111010001 CAIXA GERAL	1-9	SAQUE C/ CARTAO 04/22	627/6176846	574,58	0,00	
18	111020002 BANCO DO BRASIL SA	3-5	SAQUE C/ CARTAO 04/22	627/6176846	0,00	574,58	
18	111010001 CAIXA GERAL	1-9	SAQUE C/ CARTAO 04/22	627/6176847	825,00	0,00	
18	111020002 BANCO DO BRASIL SA	3-5	SAQUE C/ CARTAO 04/22	627/6176847	0,00	825,00	
18	111010001 CAIXA GERAL	1-9	SAQUE C/ CARTAO 04/22	627/6176848	470,00	0,00	
18	111020002 BANCO DO BRASIL SA	3-5	SAQUE C/ CARTAO 04/22	627/6176848	0,00	470,00	
18	421030094 SEGURO DE VIDA FUNCIONARIOS	694-7	VALOR REF. TOKIO MARINE SEGURADORA - 04/22	627/6176849	556,47	0,00	
18	111020002 BANCO DO BRASIL SA	3-5	VALOR REF. TOKIO MARINE SEGURADORA - 04/22	627/6176849	0,00	556,47	
18	111010001 CAIXA GERAL	1-9	SAQUE C/ CARTAO 04/22	627/6176850	400,30	0,00	
18	111020002 BANCO DO BRASIL SA	3-5	SAQUE C/ CARTAO 04/22	627/6176850	0,00	400,30	
18	111010001 CAIXA GERAL	1-9	SAQUE C/ CARTAO 04/22	627/6176851	100,00	0,00	
18	111020002 BANCO DO BRASIL SA	3-5	SAQUE C/ CARTAO 04/22	627/6176851	0,00	100,00	
18	111010001 CAIXA GERAL	1-9	SAQUE C/ CARTAO 04/22	627/6176852	1.489,83	0,00	
18	111020002 BANCO DO BRASIL SA	3-5	SAQUE C/ CARTAO 04/22	627/6176852	0,00	1.489,83	
18	111010001 CAIXA GERAL	1-9	SAQUE C/ CARTAO 04/22	627/6176853	13.040,00	0,00	
18	111020002 BANCO DO BRASIL SA	3-5	SAQUE C/ CARTAO 04/22	627/6176853	0,00	13.040,00	
18	111010001 CAIXA GERAL	1-9	SAQUE C/ CARTAO 04/22	627/6176854	90,00	0,00	
18	111020002 BANCO DO BRASIL SA	3-5	SAQUE C/ CARTAO 04/22	627/6176854	0,00	90,00	
18	111010001 CAIXA GERAL	1-9	SAQUE C/ CARTAO 04/22	627/6176855	749,36	0,00	
18	111020002 BANCO DO BRASIL SA	3-5	SAQUE C/ CARTAO 04/22	627/6176855	0,00	749,36	
18	111010001 CAIXA GERAL	1-9	SAQUE C/ CARTAO 04/22	627/6176856	344,74	0,00	
18	111020002 BANCO DO BRASIL SA	3-5	SAQUE C/ CARTAO 04/22	627/6176856	0,00	344,74	
18	111010001 CAIXA GERAL	1-9	SAQUE C/ CARTAO 04/22	627/6176857	328,62	0,00	
18	111020002 BANCO DO BRASIL SA	3-5	SAQUE C/ CARTAO 04/22	627/6176857	0,00	328,62	
18	111010001 CAIXA GERAL	1-9	SAQUE C/ CARTAO 04/22	627/6176858	350,00	0,00	
18	111020002 BANCO DO BRASIL SA	3-5	SAQUE C/ CARTAO 04/22	627/6176858	0,00	350,00	
18	111010001 CAIXA GERAL	1-9	SAQUE C/ CARTAO 04/22	627/6176859	350,00	0,00	
18	111020002 BANCO DO BRASIL SA	3-5	SAQUE C/ CARTAO 04/22	627/6176859	0,00	350,00	
18	111010001 CAIXA GERAL	1-9	SAQUE C/ CARTAO 04/22	627/6176860	281,61	0,00	
18	111020002 BANCO DO BRASIL SA	3-5	SAQUE C/ CARTAO 04/22	627/6176860	0,00	281,61	
18	111010001 CAIXA GERAL	1-9	SAQUE C/ CARTAO 04/22	627/6176861	306,40	0,00	
18	111020002 BANCO DO BRASIL SA	3-5	SAQUE C/ CARTAO 04/22	627/6176861	0,00	306,40	
18	111010001 CAIXA GERAL	1-9	SAQUE C/ CARTAO 04/22	627/6176862	318,44	0,00	
18	111020002 BANCO DO BRASIL SA	3-5	SAQUE C/ CARTAO 04/22	627/6176862	0,00	318,44	
18	111010001 CAIXA GERAL	1-9	SAQUE C/ CARTAO 04/22	627/6176863	344,74	0,00	
18	111020002 BANCO DO BRASIL SA	3-5	SAQUE C/ CARTAO 04/22	627/6176863	0,00	344,74	
18	111010001 CAIXA GERAL	1-9	SAQUE C/ CARTAO 04/22	627/6176864	313,63	0,00	
18	111020002 BANCO DO BRASIL SA	3-5	SAQUE C/ CARTAO 04/22	627/6176864	0,00	313,63	

*lp* *OA*

CNPJ: 10.786.517/0001-01

Consolidação: Empresa

Período: 01/01/2022 a 31/12/2022

Mês/Ano: 04/2022

Dia	Conta	Red.	Histórico	Lote/Lcto	Débito	Crédito
18	111010001 CAIXA GERAL	1-9	SAQUE C/ CARTAO 04/22	627/6176865	287,91	0,00
18	111020002 BANCO DO BRASIL SA	3-5	SAQUE C/ CARTAO 04/22	627/6176865	0,00	287,91
18	111010001 CAIXA GERAL	1-9	SAQUE C/ CARTAO 04/22	627/6176866	344,74	0,00
18	111020002 BANCO DO BRASIL SA	3-5	SAQUE C/ CARTAO 04/22	627/6176866	0,00	344,74
18	111010001 CAIXA GERAL	1-9	SAQUE C/ CARTAO 04/22	627/6176867	771,33	0,00
18	111020002 BANCO DO BRASIL SA	3-5	SAQUE C/ CARTAO 04/22	627/6176867	0,00	771,33
18	111030009 TITULO DE CAPITALIZAÇÃO - OUROCAP	601-7	OUROCAP - APLICAÇÃO FINANCEIRA 22/36 - 20366	627/6176868	1.370,39	0,00
18	111020002 BANCO DO BRASIL SA	3-5	OUROCAP - APLICAÇÃO FINANCEIRA 22/36 - 20366	627/6176868	0,00	1.370,39
18	111030009 TITULO DE CAPITALIZAÇÃO - OUROCAP	601-7	OUROCAP - APLICAÇÃO FINANCEIRA 34/36 - 6478	627/6176869	1.459,59	0,00
18	111020002 BANCO DO BRASIL SA	3-5	OUROCAP - APLICAÇÃO FINANCEIRA 34/36 - 6478	627/6176869	0,00	1.459,59
18	111020002 BANCO DO BRASIL SA	3-5	APLICAÇÃO FINANCEIRA - RESGATE 04/22	627/6176870	19.860,68	0,00
18	111030013 RENDE FACIL - BANCO DO BRASIL	741-2	APLICAÇÃO FINANCEIRA - RESGATE 04/22	627/6176870	0,00	19.860,68
18	111020006 SICREDI	568-1	DEPOSITO - EFETUADO MES 04/22	628/6179353	163,55	0,00
18	111010001 CAIXA GERAL	1-9	DEPOSITO - EFETUADO MES 04/22	628/6179353	0,00	163,55
18	111020006 SICREDI	568-1	DEPOSITO - EFETUADO MES 04/22	628/6179354	282,44	0,00
18	111010001 CAIXA GERAL	1-9	DEPOSITO - EFETUADO MES 04/22	628/6179354	0,00	282,44
18	423010001 COMISSÕES BANCÁRIAS	312-3	BANCO JUROS E COMISSOES 04/22	628/6179355	9,24	0,00
18	111020006 SICREDI	568-1	BANCO JUROS E COMISSOES 04/22	628/6179355	0,00	9,24
18	111010001 CAIXA GERAL	1-9	SAQUE C/ CARTAO 04/22	628/6179356	16.063,70	0,00
18	111020006 SICREDI	568-1	SAQUE C/ CARTAO 04/22	628/6179356	0,00	16.063,70
18	423010001 COMISSÕES BANCÁRIAS	312-3	BANCO JUROS E COMISSOES 04/22	628/6179357	12,20	0,00
18	111020006 SICREDI	568-1	BANCO JUROS E COMISSOES 04/22	628/6179357	0,00	12,20
18	423010001 COMISSÕES BANCÁRIAS	312-3	BANCO JUROS E COMISSOES 04/22	628/6179358	31,72	0,00
18	111020006 SICREDI	568-1	BANCO JUROS E COMISSOES 04/22	628/6179358	0,00	31,72
18	111010001 CAIXA GERAL	1-9	SAQUE C/ CARTAO 04/22	629/6180920	16.520,00	0,00
18	111020007 SICOOB	597-5	SAQUE C/ CARTAO 04/22	629/6180920	0,00	16.520,00
18	111020007 SICOOB	597-5	DEPOSITO - EFETUADO MES 04/22	629/6180921	629,80	0,00
18	111010001 CAIXA GERAL	1-9	DEPOSITO - EFETUADO MES 04/22	629/6180921	0,00	629,80
18	423010001 COMISSÕES BANCÁRIAS	312-3	BANCO JUROS E COMISSOES 04/22	629/6180922	9,50	0,00
18	111020007 SICOOB	597-5	BANCO JUROS E COMISSOES 04/22	629/6180922	0,00	9,50
<b>Total do Dia:</b>					<b>91.652,42</b>	<b>91.652,42</b>
19	111010001 CAIXA GERAL	1-9	Nota 16267 - RIMMAVA SUPERMERCADO LTDA	593/5980595	86,40	0,00
19	311020001 RECEITA COM SERVIÇOS PRESTADOS	203-8	Nota 16267 - RIMMAVA SUPERMERCADO LTDA	593/5980595	0,00	86,40
19	111010001 CAIXA GERAL	1-9	Nota 16268 - Helle Equipamentos Eletricos Eireli	593/5980597	149,00	0,00
19	311020001 RECEITA COM SERVIÇOS PRESTADOS	203-8	Nota 16268 - Helle Equipamentos Eletricos Eireli	593/5980597	0,00	149,00
19	111010001 CAIXA GERAL	1-9	Nota 16269 - Helle Equipamentos Eletricos Eireli	593/5980599	49,90	0,00
19	311020001 RECEITA COM SERVIÇOS PRESTADOS	203-8	Nota 16269 - Helle Equipamentos Eletricos Eireli	593/5980599	0,00	49,90
19	111010001 CAIXA GERAL	1-9	Nota 16270 - J HELTE EIRELI	593/5980601	149,90	0,00
19	311020001 RECEITA COM SERVIÇOS PRESTADOS	203-8	Nota 16270 - J HELTE EIRELI	593/5980601	0,00	149,90
19	293030001 REMESSA DE BEM DE MERCADORIA PARA COMODATO	543-6	Nota 4891 - ERIMAR IND E COM DE PRODUTOS P SAUDE	593/5980954	0,00	2.000,00
19	193030001 REMESSA DE BEM DE MERCADORIA PARA COMODATO	542-8	Nota 4891 - ERIMAR IND E COM DE PRODUTOS P SAUDE	593/5980955	2.000,00	0,00
19	111020002 BANCO DO BRASIL SA	3-5	APLICAÇÃO FINANCEIRA - RESGATE 04/22	627/6176871	0,01	0,00
19	111030013 RENDE FACIL - BANCO DO BRASIL	741-2	APLICAÇÃO FINANCEIRA - RESGATE 04/22	627/6176871	0,00	0,01
19	111020002 BANCO DO BRASIL SA	3-5	DEPOSITO - EFETUADO MES 04/22	627/6176872	2.469,74	0,00
19	111010001 CAIXA GERAL	1-9	DEPOSITO - EFETUADO MES 04/22	627/6176872	0,00	2.469,74
19	111020002 BANCO DO BRASIL SA	3-5	DEPOSITO - EFETUADO MES 04/22	627/6176873	1.861,10	0,00
19	111010001 CAIXA GERAL	1-9	DEPOSITO - EFETUADO MES 04/22	627/6176873	0,00	1.861,10
19	111020002 BANCO DO BRASIL SA	3-5	DEPOSITO - EFETUADO MES 04/22	627/6176874	682,28	0,00
19	111010001 CAIXA GERAL	1-9	DEPOSITO - EFETUADO MES 04/22	627/6176874	0,00	682,28
19	111020002 BANCO DO BRASIL SA	3-5	DEPOSITO - EFETUADO MES 04/22	627/6176875	169,00	0,00
19	111010001 CAIXA GERAL	1-9	DEPOSITO - EFETUADO MES 04/22	627/6176875	0,00	169,00
19	111030009 TITULO DE CAPITALIZAÇÃO - OUROCAP	601-7	OUROCAP - APLICAÇÃO FINANCEIRA 10/36 - 76707	627/6176876	1.000,00	0,00
19	111020002 BANCO DO BRASIL SA	3-5	OUROCAP - APLICAÇÃO FINANCEIRA 10/36 - 76707	627/6176876	0,00	1.000,00
19	111030013 RENDE FACIL - BANCO DO BRASIL	741-2	APLICAÇÃO FINANCEIRA 04/22	627/6176877	4.182,13	0,00
19	111020002 BANCO DO BRASIL SA	3-5	APLICAÇÃO FINANCEIRA 04/22	627/6176877	0,00	4.182,13
19	111020006 SICREDI	568-1	DEPOSITO - EFETUADO MES 04/22	628/6179359	397,00	0,00
19	111010001 CAIXA GERAL	1-9	DEPOSITO - EFETUADO MES 04/22	628/6179359	0,00	397,00
19	111020006 SICREDI	568-1	DEPOSITO - EFETUADO MES 04/22	628/6179360	507,30	0,00
19	111010001 CAIXA GERAL	1-9	DEPOSITO - EFETUADO MES 04/22	628/6179360	0,00	507,30
19	423010001 COMISSÕES BANCÁRIAS	312-3	BANCO JUROS E COMISSOES 04/22	628/6179361	5,28	0,00
19	111020006 SICREDI	568-1	BANCO JUROS E COMISSOES 04/22	628/6179361	0,00	5,28
19	423010001 COMISSÕES BANCÁRIAS	312-3	BANCO JUROS E COMISSOES 04/22	628/6179362	3,96	0,00
19	111020006 SICREDI	568-1	BANCO JUROS E COMISSOES 04/22	628/6179362	0,00	3,96
19	111020006 SICREDI	568-1	DEPOSITO - EFETUADO MES 04/22	628/6179363	49,90	0,00
19	111010001 CAIXA GERAL	1-9	DEPOSITO - EFETUADO MES 04/22	628/6179363	0,00	49,90
19	111010001 CAIXA GERAL	1-9	SAQUE C/ CARTAO 04/22	628/6179364	100,00	0,00
19	111020006 SICREDI	568-1	SAQUE C/ CARTAO 04/22	628/6179364	0,00	100,00
19	423010001 COMISSÕES BANCÁRIAS	312-3	BANCO JUROS E COMISSOES 04/22	628/6179365	2,44	0,00
19	111020006 SICREDI	568-1	BANCO JUROS E COMISSOES 04/22	628/6179365	0,00	2,44
19	423010001 COMISSÕES BANCÁRIAS	312-3	BANCO JUROS E COMISSOES 04/22	628/6179366	17,08	0,00
19	111020006 SICREDI	568-1	BANCO JUROS E COMISSOES 04/22	628/6179366	0,00	17,08
19	111020007 SICOOB	597-5	DEPOSITO - EFETUADO MES 04/22	629/6180923	2.067,32	0,00
19	111010001 CAIXA GERAL	1-9	DEPOSITO - EFETUADO MES 04/22	629/6180923	0,00	2.067,32
19	423010001 COMISSÕES BANCÁRIAS	312-3	BANCO JUROS E COMISSOES 04/22	629/6180924	36,10	0,00
19	111020007 SICOOB	597-5	BANCO JUROS E COMISSOES 04/22	629/6180924	0,00	36,10
19	423010005 CUSTOS/DESPESAS COM AÇÕES	682-3	Taxa de intermediarç#o doador YDUQ3 2022040400340533840001-1	637/6402976	7,31	0,00
19	111020008 BANCO XP INVESTIMENTOS CCTVM S/A	671-8	Taxa de intermediarç#o doador YDUQ3 2022040400340533840001-1	637/6402976	0,00	7,31
19	111020008 BANCO XP INVESTIMENTOS CCTVM S/A	671-8	Cr.dito Ref. Taxa de Remuneraç#o BTC YDUQ	637/6402977	24,08	0,00
19	313030005 TAXA DE REMUNERAÇÃO S/AÇÕES	743-9	Cr.dito Ref. Taxa de Remuneraç#o BTC YDUQ	637/6402977	0,00	24,08
19	424010008 IRRF SOB/ AÇÕES	674-2	DEBITO CBLC IRRF S/ RENDIMENTO DE BTC YDUQ	637/6402978	5,41	0,00
19	111020008 BANCO XP INVESTIMENTOS CCTVM S/A	671-8	DEBITO CBLC IRRF S/ RENDIMENTO DE BTC YDUQ	637/6402978	0,00	5,41

*[Handwritten signatures]*

CNPJ: 10.786.517/0001-01

Consolidação: Empresa

Período: 01/01/2022 a 31/12/2022

Mês/Ano: 04/2022

Dia	Conta	Red.	Histórico	Lote/Lcto	Débito	Crédito
<b>Total do Dia:</b>					<b>16.022,64</b>	<b>16.022,64</b>
20	111010001 CAIXA GERAL	1-9	Nota 16271 - FUNDO MUNICIPAL DE SAÚDE DE COLOMBO (440	593/5980603	3.252,90	0,00
20	311020001 RECEITA COM SERVIÇOS PRESTADOS	203-8	Nota 16271 - FUNDO MUNICIPAL DE SAÚDE DE COLOMBO (440	593/5980603	0,00	3.252,90
20	111010001 CAIXA GERAL	1-9	Nota 16272 - FUNDO MUNICIPAL DE SAÚDE DE COLOMBO (440	593/5980605	203,70	0,00
20	311020001 RECEITA COM SERVIÇOS PRESTADOS	203-8	Nota 16272 - FUNDO MUNICIPAL DE SAÚDE DE COLOMBO (440	593/5980605	0,00	203,70
20	111010001 CAIXA GERAL	1-9	Nota 16273 - FUNDO MUNICIPAL DE SAÚDE DE COLOMBO (440	593/5980607	619,60	0,00
20	311020001 RECEITA COM SERVIÇOS PRESTADOS	203-8	Nota 16273 - FUNDO MUNICIPAL DE SAÚDE DE COLOMBO (440	593/5980607	0,00	619,60
20	111010001 CAIXA GERAL	1-9	Nota 16274 - FUNDO MUNICIPAL DE SAÚDE DE COLOMBO (440	593/5980609	619,60	0,00
20	311020001 RECEITA COM SERVIÇOS PRESTADOS	203-8	Nota 16274 - FUNDO MUNICIPAL DE SAÚDE DE COLOMBO (440	593/5980609	0,00	619,60
20	111010001 CAIXA GERAL	1-9	Nota 16275 - FUNDO MUNICIPAL DE SAÚDE DE COLOMBO (440	593/5980611	6.970,50	0,00
20	311020001 RECEITA COM SERVIÇOS PRESTADOS	203-8	Nota 16275 - FUNDO MUNICIPAL DE SAÚDE DE COLOMBO (440	593/5980611	0,00	6.970,50
20	111010001 CAIXA GERAL	1-9	Nota 16276 - FUNDO MUNICIPAL DE SAÚDE DE COLOMBO (440	593/5980613	6.660,70	0,00
20	311020001 RECEITA COM SERVIÇOS PRESTADOS	203-8	Nota 16276 - FUNDO MUNICIPAL DE SAÚDE DE COLOMBO (440	593/5980613	0,00	6.660,70
20	111010001 CAIXA GERAL	1-9	IMPOSTO SIMPLES PGTO MES 03/22	0/5990390	0,00	69.026,83
20	213020004 INSS A RECOLHER	162-7	INSS - PGTO GUIA MES 03/22	0/5990425	5.138,41	0,00
20	111010001 CAIXA GERAL	1-9	INSS - PGTO GUIA MES 03/22	0/5990425	0,00	5.138,41
20	421020001 FGTS	267-4	FGTS PG 50% RESCISAO - HELEN DOS SANTOS	0/5990668	593,77	0,00
20	111010001 CAIXA GERAL	1-9	FGTS PG 50% RESCISAO - HELEN DOS SANTOS	0/5990668	0,00	593,77
20	214010009 SIMPLES NACIONAL A RECOLHER	174-0	IMPOSTO SIMPLES PGTO MES 03/22	0/6175035	68.948,09	0,00
20	113090012 SIMP. NACIONAL A COMPENSAR	726-9	IMPOSTO SIMPLES PGTO MES 03/22	0/6175036	78,74	0,00
20	111020002 BANCO DO BRASIL SA	3-5	DEPOSITO - EFETUADO MES 04/22	627/6176878	558,33	0,00
20	111010001 CAIXA GERAL	1-9	DEPOSITO - EFETUADO MES 04/22	627/6176878	0,00	558,33
20	111020002 BANCO DO BRASIL SA	3-5	DEPOSITO - EFETUADO MES 04/22	627/6176879	8.528,48	0,00
20	111010001 CAIXA GERAL	1-9	DEPOSITO - EFETUADO MES 04/22	627/6176879	0,00	8.528,48
20	111020002 BANCO DO BRASIL SA	3-5	DEPOSITO - EFETUADO MES 04/22	627/6176880	378,04	0,00
20	111010001 CAIXA GERAL	1-9	DEPOSITO - EFETUADO MES 04/22	627/6176880	0,00	378,04
20	111020002 BANCO DO BRASIL SA	3-5	DEPOSITO - EFETUADO MES 04/22	627/6176881	6.804,80	0,00
20	111010001 CAIXA GERAL	1-9	DEPOSITO - EFETUADO MES 04/22	627/6176881	0,00	6.804,80
20	111020002 BANCO DO BRASIL SA	3-5	DEPOSITO - EFETUADO MES 04/22	627/6176882	702,00	0,00
20	111010001 CAIXA GERAL	1-9	DEPOSITO - EFETUADO MES 04/22	627/6176882	0,00	702,00
20	111010001 CAIXA GERAL	1-9	SAQUE C/ CARTAO 04/22	627/6176883	60.000,00	0,00
20	111020002 BANCO DO BRASIL SA	3-5	SAQUE C/ CARTAO 04/22	627/6176883	0,00	60.000,00
20	423010001 COMISSÕES BANCÁRIAS	312-3	BANCO JUROS E COMISSOES 04/22	627/6176884	10,00	0,00
20	111020002 BANCO DO BRASIL SA	3-5	BANCO JUROS E COMISSOES 04/22	627/6176884	0,00	10,00
20	111030009 TITULO DE CAPITALIZAÇÃO - OUROCAP	601-7	OUROCAP - APLICAÇÃO FINANCEIRA 22/36 - 20737	627/6176885	1.370,39	0,00
20	111020002 BANCO DO BRASIL SA	3-5	OUROCAP - APLICAÇÃO FINANCEIRA 22/36 - 20737	627/6176885	0,00	1.370,39
20	111020002 BANCO DO BRASIL SA	3-5	APLICAÇÃO FINANCEIRA - RESGATE 04/22	627/6176886	44.408,74	0,00
20	111030013 RENDE FACIL - BANCO DO BRASIL	741-2	APLICAÇÃO FINANCEIRA - RESGATE 04/22	627/6176886	0,00	44.408,74
20	111020006 SICREDI	568-1	DEPOSITO - EFETUADO MES 04/22	628/6179367	568,50	0,00
20	111010001 CAIXA GERAL	1-9	DEPOSITO - EFETUADO MES 04/22	628/6179367	0,00	568,50
20	111020006 SICREDI	568-1	DEPOSITO - EFETUADO MES 04/22	628/6179368	2.023,57	0,00
20	111010001 CAIXA GERAL	1-9	DEPOSITO - EFETUADO MES 04/22	628/6179368	0,00	2.023,57
20	423010001 COMISSÕES BANCÁRIAS	312-3	BANCO JUROS E COMISSOES 04/22	628/6179369	13,20	0,00
20	111020006 SICREDI	568-1	BANCO JUROS E COMISSOES 04/22	628/6179369	0,00	13,20
20	423010001 COMISSÕES BANCÁRIAS	312-3	BANCO JUROS E COMISSOES 04/22	628/6179370	1,32	0,00
20	111020006 SICREDI	568-1	BANCO JUROS E COMISSOES 04/22	628/6179370	0,00	1,32
20	111010001 CAIXA GERAL	1-9	SAQUE C/ CARTAO 04/22	628/6179371	276,00	0,00
20	111020006 SICREDI	568-1	SAQUE C/ CARTAO 04/22	628/6179371	0,00	276,00
20	111010001 CAIXA GERAL	1-9	SAQUE C/ CARTAO 04/22	628/6179372	5.138,41	0,00
20	111020006 SICREDI	568-1	SAQUE C/ CARTAO 04/22	628/6179372	0,00	5.138,41
20	111010001 CAIXA GERAL	1-9	SAQUE C/ CARTAO 04/22	628/6179373	69.026,83	0,00
20	111020006 SICREDI	568-1	SAQUE C/ CARTAO 04/22	628/6179373	0,00	69.026,83
20	111020006 SICREDI	568-1	DEPOSITO - EFETUADO MES 04/22	628/6179374	60.000,00	0,00
20	111010001 CAIXA GERAL	1-9	DEPOSITO - EFETUADO MES 04/22	628/6179374	0,00	60.000,00
20	111010001 CAIXA GERAL	1-9	SAQUE C/ CARTAO 04/22	628/6179375	593,77	0,00
20	111020006 SICREDI	568-1	SAQUE C/ CARTAO 04/22	628/6179375	0,00	593,77
20	111020006 SICREDI	568-1	APLICAÇÃO FINANCEIRA - RESGATE 04/22	628/6179376	15.000,00	0,00
20	111030006 APLICAÇÃO - SICREDI	569-0	APLICAÇÃO FINANCEIRA - RESGATE 04/22	628/6179376	0,00	15.000,00
20	111030007 APLICAÇÃO - SICREDI POUPANÇA	571-1	APLICAÇÃO POUPANÇA 04/22	628/6179377	500,00	0,00
20	111020006 SICREDI	568-1	APLICAÇÃO POUPANÇA 04/22	628/6179377	0,00	500,00
20	423010001 COMISSÕES BANCÁRIAS	312-3	BANCO JUROS E COMISSOES 04/22	628/6179378	17,08	0,00
20	111020006 SICREDI	568-1	BANCO JUROS E COMISSOES 04/22	628/6179378	0,00	17,08
20	423010001 COMISSÕES BANCÁRIAS	312-3	BANCO JUROS E COMISSOES 04/22	628/6179379	31,72	0,00
20	111020006 SICREDI	568-1	BANCO JUROS E COMISSOES 04/22	628/6179379	0,00	31,72
20	111010001 CAIXA GERAL	1-9	SAQUE C/ CARTAO 04/22	629/6180925	580,00	0,00
20	111020007 SICOOB	597-5	SAQUE C/ CARTAO 04/22	629/6180925	0,00	580,00
20	111010001 CAIXA GERAL	1-9	SAQUE C/ CARTAO 04/22	629/6180926	2.924,61	0,00
20	111020007 SICOOB	597-5	SAQUE C/ CARTAO 04/22	629/6180926	0,00	2.924,61
20	111020007 SICOOB	597-5	DEPOSITO - EFETUADO MES 04/22	629/6180927	76,00	0,00
20	111010001 CAIXA GERAL	1-9	DEPOSITO - EFETUADO MES 04/22	629/6180927	0,00	76,00
20	423010001 COMISSÕES BANCÁRIAS	312-3	BANCO JUROS E COMISSOES 04/22	629/6180928	1,90	0,00
20	111020007 SICOOB	597-5	BANCO JUROS E COMISSOES 04/22	629/6180928	0,00	1,90
20	111030007 APLICAÇÃO - SICREDI POUPANÇA	571-1	RENDIMENTOS POUPANÇA 04/22	0/6208565	7,52	0,00
20	313030002 RENDIMENTO DE CADERN. DE POUPANÇA	580-0	RENDIMENTOS POUPANÇA 04/22	0/6208565	0,00	7,52
20	111030007 APLICAÇÃO - SICREDI POUPANÇA	571-1	RENDIMENTOS POUPANÇA 04/22	0/6208566	1,10	0,00
20	313030002 RENDIMENTO DE CADERN. DE POUPANÇA	580-0	RENDIMENTOS POUPANÇA 04/22	0/6208566	0,00	1,10
20	424010007 IRRF	581-9	IRRF S/ APLICAÇÃO 04/22	0/6208567	1,94	0,00
20	111030007 APLICAÇÃO - SICREDI POUPANÇA	571-1	IRRF S/ APLICAÇÃO 04/22	0/6208567	0,00	1,94
<b>Total do Dia:</b>					<b>372.630,26</b>	<b>372.630,26</b>
22	111010001 CAIXA GERAL	1-9	Nota 16278 - INDEPENDENCIA COMERCIO DE ACO LTDA.	593/5980615	140,00	0,00
22	311020001 RECEITA COM SERVIÇOS PRESTADOS	203-8	Nota 16278 - INDEPENDENCIA COMERCIO DE ACO LTDA.	593/5980615	0,00	140,00
22	111010001 CAIXA GERAL	1-9	Nota 16279 - FUNDO MUNICIPAL DE SAÚDE DE COLOMBO (440	593/5980617	619,60	0,00
22	311020001 RECEITA COM SERVIÇOS	203-8	Nota 16279 - FUNDO MUNICIPAL DE SAÚDE DE COLOMBO (440	593/5980617	0,00	619,60

fp

AA

CNPJ: 10.786.517/0001-01

Consolidação: Empresa

Período: 01/01/2022 a 31/12/2022

Mês/Ano: 04/2022

Dia	Conta	Red.	Histórico	Lote/Lcto	Débito	Crédito
	PRESTADOS					
22	111010001 CAIXA GERAL	1-9	Nota 16280 - FUNDO MUNICIPAL DE SAÚDE DE COLOMBO (440	593/5980619	154,90	0,00
22	311020001 RECEITA COM SERVIÇOS PRESTADOS	203-8	Nota 16280 - FUNDO MUNICIPAL DE SAÚDE DE COLOMBO (440	593/5980619	0,00	154,90
22	111010001 CAIXA GERAL	1-9	Nota 16281 - FUNDO MUNICIPAL DE SAÚDE DE COLOMBO (440	593/5980621	309,80	0,00
22	311020001 RECEITA COM SERVIÇOS PRESTADOS	203-8	Nota 16281 - FUNDO MUNICIPAL DE SAÚDE DE COLOMBO (440	593/5980621	0,00	309,80
22	111010001 CAIXA GERAL	1-9	Nota 16282 - FUNDO MUNICIPAL DE SAÚDE DE COLOMBO (440	593/5980623	154,90	0,00
22	311020001 RECEITA COM SERVIÇOS PRESTADOS	203-8	Nota 16282 - FUNDO MUNICIPAL DE SAÚDE DE COLOMBO (440	593/5980623	0,00	154,90
22	111010001 CAIXA GERAL	1-9	Nota 16283 - FUNDO MUNICIPAL DE SAÚDE DE COLOMBO (440	593/5980625	154,90	0,00
22	311020001 RECEITA COM SERVIÇOS PRESTADOS	203-8	Nota 16283 - FUNDO MUNICIPAL DE SAÚDE DE COLOMBO (440	593/5980625	0,00	154,90
22	111010001 CAIXA GERAL	1-9	Nota 16284 - FUNDO MUNICIPAL DE SAÚDE DE COLOMBO (440	593/5980627	154,90	0,00
22	311020001 RECEITA COM SERVIÇOS PRESTADOS	203-8	Nota 16284 - FUNDO MUNICIPAL DE SAÚDE DE COLOMBO (440	593/5980627	0,00	154,90
22	421030023 MATERIAL DE USO E CONSUMO	293-3	Nota 5391 - SMART ID - COMERCIO E SERVICOS DE INFORM	594/5981058	549,99	0,00
22	111010001 CAIXA GERAL	1-9	Nota 5391 - SMART ID - COMERCIO E SERVICOS DE INFORM	594/5981058	0,00	549,99
22	421030023 MATERIAL DE USO E CONSUMO	293-3	Nota 24546 - TOLEGRAF IMPRESSOS GRAFICOS LTDA	594/5981089	3.055,00	0,00
22	111010001 CAIXA GERAL	1-9	Nota 24546 - TOLEGRAF IMPRESSOS GRAFICOS LTDA	594/5981090	0,00	3.000,00
22	313010003 DESCONTOS FINANCEIROS OBTIDOS	215-1	Nota 24546 - TOLEGRAF IMPRESSOS GRAFICOS LTDA	594/5981091	0,00	55,00
22	421030043 BENS DE PEQUENO VALOR	629-7	Nota 3197602 - DUPLOR COMERCIO DE FERRAMENTAS INDUSTRIA (Soprador Termi 110v Pistola Ar Quente Gamma G1935)	594/5981092	109,90	0,00
22	111010001 CAIXA GERAL	1-9	Nota 3197602 - DUPLOR COMERCIO DE FERRAMENTAS INDUSTRIA (Soprador Termi 110v Pistola Ar Quente Gamma G1935)	594/5981092	0,00	109,90
22	11020002 BANCO DO BRASIL SA	3-5	DEPOSITO - EFETUADO MES 04/22	627/6176887	1,00	0,00
22	111010001 CAIXA GERAL	1-9	DEPOSITO - EFETUADO MES 04/22	627/6176887	0,00	1,00
22	111010001 CAIXA GERAL	1-9	SAQUE C/ CARTAO 04/22	627/6176888	1,00	0,00
22	11020002 BANCO DO BRASIL SA	3-5	SAQUE C/ CARTAO 04/22	627/6176888	0,00	1,00
22	111010001 CAIXA GERAL	1-9	SAQUE C/ CARTAO 04/22	627/6176889	36,60	0,00
22	11020002 BANCO DO BRASIL SA	3-5	SAQUE C/ CARTAO 04/22	627/6176889	0,00	36,60
22	423010001 COMISSÕES BANCÁRIAS	312-3	BANCO JUROS E COMISSOES 04/22	627/6176890	1,00	0,00
22	11020002 BANCO DO BRASIL SA	3-5	BANCO JUROS E COMISSOES 04/22	627/6176890	0,00	1,00
22	11020002 BANCO DO BRASIL SA	3-5	APLICAÇÃO FINANCEIRA - RESGATE 04/22	627/6176891	37,60	0,00
22	11030013 RENDE FACIL - BANCO DO BRASIL	741-2	APLICAÇÃO FINANCEIRA - RESGATE 04/22	627/6176891	0,00	37,60
22	11020006 SICREDI	568-1	DEPOSITO - EFETUADO MES 04/22	628/6179380	69,90	0,00
22	11010001 CAIXA GERAL	1-9	DEPOSITO - EFETUADO MES 04/22	628/6179380	0,00	69,90
22	11020006 SICREDI	568-1	DEPOSITO - EFETUADO MES 04/22	628/6179381	1.072,92	0,00
22	11010001 CAIXA GERAL	1-9	DEPOSITO - EFETUADO MES 04/22	628/6179381	0,00	1.072,92
22	423010001 COMISSÕES BANCÁRIAS	312-3	BANCO JUROS E COMISSOES 04/22	628/6179382	5,28	0,00
22	11020006 SICREDI	568-1	BANCO JUROS E COMISSOES 04/22	628/6179382	0,00	5,28
22	11010001 CAIXA GERAL	1-9	SAQUE C/ CARTAO 04/22	628/6179383	1.634,69	0,00
22	11020006 SICREDI	568-1	SAQUE C/ CARTAO 04/22	628/6179383	0,00	1.634,69
22	11010001 CAIXA GERAL	1-9	SAQUE C/ CARTAO 04/22	628/6179384	190,00	0,00
22	11020006 SICREDI	568-1	SAQUE C/ CARTAO 04/22	628/6179384	0,00	190,00
22	11020006 SICREDI	568-1	APLICAÇÃO FINANCEIRA - RESGATE 04/22	628/6179385	10.000,00	0,00
22	11030006 APLICAÇÃO - SICREDI	569-0	APLICAÇÃO FINANCEIRA - RESGATE 04/22	628/6179385	0,00	10.000,00
22	11010001 CAIXA GERAL	1-9	SAQUE C/ CARTAO 04/22	628/6179386	285,00	0,00
22	11020006 SICREDI	568-1	SAQUE C/ CARTAO 04/22	628/6179386	0,00	285,00
22	11010001 CAIXA GERAL	1-9	SAQUE C/ CARTAO 04/22	628/6179387	50,00	0,00
22	11020006 SICREDI	568-1	SAQUE C/ CARTAO 04/22	628/6179387	0,00	50,00
22	11010001 CAIXA GERAL	1-9	SAQUE C/ CARTAO 04/22	628/6179388	5.000,00	0,00
22	11020006 SICREDI	568-1	SAQUE C/ CARTAO 04/22	628/6179388	0,00	5.000,00
22	11010001 CAIXA GERAL	1-9	SAQUE C/ CARTAO 04/22	628/6179389	1.500,00	0,00
22	11020006 SICREDI	568-1	SAQUE C/ CARTAO 04/22	628/6179389	0,00	1.500,00
22	11020006 SICREDI	568-1	DEPOSITO - EFETUADO MES 04/22	628/6179390	1,00	0,00
22	11010001 CAIXA GERAL	1-9	DEPOSITO - EFETUADO MES 04/22	628/6179390	0,00	1,00
22	11010001 CAIXA GERAL	1-9	SAQUE C/ CARTAO 04/22	628/6179391	1,00	0,00
22	11020006 SICREDI	568-1	SAQUE C/ CARTAO 04/22	628/6179391	0,00	1,00
22	423010001 COMISSÕES BANCÁRIAS	312-3	BANCO JUROS E COMISSOES 04/22	628/6179392	7,32	0,00
22	11020006 SICREDI	568-1	BANCO JUROS E COMISSOES 04/22	628/6179392	0,00	7,32
22	423010001 COMISSÕES BANCÁRIAS	312-3	BANCO JUROS E COMISSOES 04/22	628/6179393	17,08	0,00
22	11020006 SICREDI	568-1	BANCO JUROS E COMISSOES 04/22	628/6179393	0,00	17,08
22	11020007 SICOOB	597-5	DEPOSITO - EFETUADO MES 04/22	629/6180929	5.000,00	0,00
22	11010001 CAIXA GERAL	1-9	DEPOSITO - EFETUADO MES 04/22	629/6180929	0,00	5.000,00
22	11010001 CAIXA GERAL	1-9	SAQUE C/ CARTAO 04/22	629/6180930	1.815,00	0,00
22	11020007 SICOOB	597-5	SAQUE C/ CARTAO 04/22	629/6180930	0,00	1.815,00
22	11020007 SICOOB	597-5	DEPOSITO - EFETUADO MES 04/22	629/6180931	594,50	0,00
22	11010001 CAIXA GERAL	1-9	DEPOSITO - EFETUADO MES 04/22	629/6180931	0,00	594,50
22	423010001 COMISSÕES BANCÁRIAS	312-3	BANCO JUROS E COMISSOES 04/22	629/6180932	15,20	0,00
22	11020007 SICOOB	597-5	BANCO JUROS E COMISSOES 04/22	629/6180932	0,00	15,20
			<b>Total do Dia:</b>		<b>32.739,98</b>	<b>32.739,98</b>
25	111010001 CAIXA GERAL	1-9	Nota 16285 - MUNICIPIO DE BRAGANEY	593/5980629	750,00	0,00
25	311020001 RECEITA COM SERVIÇOS PRESTADOS	203-8	Nota 16285 - MUNICIPIO DE BRAGANEY	593/5980629	0,00	750,00
25	111010001 CAIXA GERAL	1-9	Nota 16286 - MUNICIPIO DE TRES BARRAS DO PARANA	593/5980631	2.400,00	0,00
25	311020001 RECEITA COM SERVIÇOS PRESTADOS	203-8	Nota 16286 - MUNICIPIO DE TRES BARRAS DO PARANA	593/5980631	0,00	2.400,00
25	111010001 CAIXA GERAL	1-9	Nota 16287 - MUNICIPIO DE SAO JOAO	593/5980633	3.580,00	0,00
25	311020001 RECEITA COM SERVIÇOS PRESTADOS	203-8	Nota 16287 - MUNICIPIO DE SAO JOAO	593/5980633	0,00	3.580,00
25	111010001 CAIXA GERAL	1-9	Nota 16288 - MUNICIPIO DE PATO BRANCO (859)	593/5980635	20.732,16	0,00
25	311020001 RECEITA COM SERVIÇOS PRESTADOS	203-8	Nota 16288 - MUNICIPIO DE PATO BRANCO (859)	593/5980635	0,00	20.732,16
25	111010001 CAIXA GERAL	1-9	Nota 16289 - FUNDO MUNICIPAL DE SAUDE DE ESPIGAO ALTO	593/5980637	358,00	0,00
25	311020001 RECEITA COM SERVIÇOS PRESTADOS	203-8	Nota 16289 - FUNDO MUNICIPAL DE SAUDE DE ESPIGAO ALTO	593/5980637	0,00	358,00
25	111010001 CAIXA GERAL	1-9	Nota 16290 - MUNICIPIO DE ESPIGAO ALTO DO IGUACU	593/5980639	179,00	0,00
25	311020001 RECEITA COM SERVIÇOS PRESTADOS	203-8	Nota 16290 - MUNICIPIO DE ESPIGAO ALTO DO IGUACU	593/5980639	0,00	179,00
25	111010001 CAIXA GERAL	1-9	Nota 16291 - MUNICIPIO DE ESPIGAO ALTO DO IGUACU	593/5980641	1.253,00	0,00
25	311020001 RECEITA COM SERVIÇOS PRESTADOS	203-8	Nota 16291 - MUNICIPIO DE ESPIGAO ALTO DO IGUACU	593/5980641	0,00	1.253,00
25	111010001 CAIXA GERAL	1-9	Nota 16292 - MUNICIPIO DE ESPIGAO ALTO DO IGUACU	593/5980643	179,00	0,00

*[Handwritten signature]*

*[Handwritten signature]*



CNPJ: 10.786.517/0001-01

Consolidação: Empresa

Período: 01/01/2022 a 31/12/2022

Mês/Ano: 04/2022

Dia	Conta	Red.	Histórico	Lote/Lcto	Débito	Crédito
25	311020001 RECEITA COM SERVIÇOS PRESTADOS	203-8	Nota 16292 - MUNICIPIO DE ESPIGAO ALTO DO IGUACU	593/5980643	0,00	179,00
25	111010001 CAIXA GERAL	1-9	Nota 16293 - PREFEITURA MUNICIPAL DE MERCEDES	593/5980645	278,00	0,00
25	311020001 RECEITA COM SERVIÇOS PRESTADOS	203-8	Nota 16293 - PREFEITURA MUNICIPAL DE MERCEDES	593/5980645	0,00	278,00
25	111010001 CAIXA GERAL	1-9	Nota 16294 - MUNICIPIO DE CORBELIA	593/5980647	149,00	0,00
25	311020001 RECEITA COM SERVIÇOS PRESTADOS	203-8	Nota 16294 - MUNICIPIO DE CORBELIA	593/5980647	0,00	149,00
25	111010001 CAIXA GERAL	1-9	Nota 16295 - MUNICIPIO DE AMPERE (1554)	593/5980649	5.012,00	0,00
25	311020001 RECEITA COM SERVIÇOS PRESTADOS	203-8	Nota 16295 - MUNICIPIO DE AMPERE (1554)	593/5980649	0,00	5.012,00
25	293030001 REMESSA DE BEM DE MERCADORIA PARA COMODATO	543-6	Nota 4893 - CLINICA ODONTO EXCELENCIA	593/5980956	0,00	4.000,00
25	193030001 REMESSA DE BEM DE MERCADORIA PARA COMODATO	542-8	Nota 4893 - CLINICA ODONTO EXCELENCIA	593/5980957	4.000,00	0,00
25	421030017 FRETES E CARRETOS	287-9	Nota 7636719 - EXPRESSO PRINCESA DOS CAMPOS SA	594/5981048	94,97	0,00
25	111010001 CAIXA GERAL	1-9	Nota 7636719 - EXPRESSO PRINCESA DOS CAMPOS SA	594/5981048	0,00	94,97
25	113110003 ESTOQUE DE MERC. PARA REVENDA	39-6	Nota 351138 - HENRY EQUIPAMENTOS ELETRONICOS E SISTEMA	594/5981060	3.648,00	0,00
25	111010001 CAIXA GERAL	1-9	Nota 351138 - HENRY EQUIPAMENTOS ELETRONICOS E SISTEMA	594/5981060	0,00	3.648,00
25	113110003 ESTOQUE DE MERC. PARA REVENDA	39-6	Nota 351154 - HENRY EQUIPAMENTOS ELETRONICOS E SISTEMA	594/5981062	20.451,14	0,00
25	111010001 CAIXA GERAL	1-9	Nota 351154 - HENRY EQUIPAMENTOS ELETRONICOS E SISTEMA	594/5981062	0,00	20.451,14
25	113110003 ESTOQUE DE MERC. PARA REVENDA	39-6	Nota 351162 - HENRY EQUIPAMENTOS ELETRONICOS E SISTEMA	594/5981064	7.587,59	0,00
25	111010001 CAIXA GERAL	1-9	Nota 351162 - HENRY EQUIPAMENTOS ELETRONICOS E SISTEMA	594/5981064	0,00	7.587,59
25	421030028 SERVIÇO DE TERCEIROS (PJ)	298-4	Nota 78578 - HENRY EQUIPAMENTOS ELETRONICOS E SISTEMA	594/5981106	4.026,43	0,00
25	211010001 HENRY EQUIP ELETR. E SIST	460-0	Nota 78578 - HENRY EQUIPAMENTOS ELETRONICOS E SISTEMA	594/5981106	0,00	4.026,43
25	211010006 EXPRESSO PRINCESA DOS CAMPOS S/A	468-5	DUPLICATA - PGTO N. 7586573	0/5986552	132,54	0,00
25	111010001 CAIXA GERAL	1-9	DUPLICATA - PGTO N. 7586573	0/5986552	0,00	132,54
25	211010001 HENRY EQUIP ELETR. E SIST	460-0	DUPLICATA - PGTO N. 77013 - 3/3	0/5986553	463,68	0,00
25	111010001 CAIXA GERAL	1-9	DUPLICATA - PGTO N. 77013 - 3/3	0/5986553	0,00	463,68
25	211010050 PRATESP. IND E COM. DE BOBINAS	622-0	DUPLICATA - PGTO N. 47595 - 1/2	0/5986554	1.215,50	0,00
25	111010001 CAIXA GERAL	1-9	DUPLICATA - PGTO N. 47595 - 1/2	0/5986554	0,00	1.215,50
25	211010001 HENRY EQUIP ELETR. E SIST	460-0	DUPLICATA - PGTO N. 77564 - 2/3	0/5986555	412,47	0,00
25	111010001 CAIXA GERAL	1-9	DUPLICATA - PGTO N. 77564 - 2/3	0/5986555	0,00	412,47
25	421030034 TELEFONE	309-3	TELEFONE - PGTO MES 04/22 - OI	0/5989008	494,21	0,00
25	111010001 CAIXA GERAL	1-9	TELEFONE - PGTO MES 04/22 - OI	0/5989008	0,00	494,21
25	111020002 BANCO DO BRASIL SA	3-5	DEPOSITO - EFETUADO MES 04/22	627/6176892	4.654,00	0,00
25	111010001 CAIXA GERAL	1-9	DEPOSITO - EFETUADO MES 04/22	627/6176892	0,00	4.654,00
25	111010001 CAIXA GERAL	1-9	SAQUE C/ CARTAO 04/22	627/6176893	412,47	0,00
25	111020002 BANCO DO BRASIL SA	3-5	SAQUE C/ CARTAO 04/22	627/6176893	0,00	412,47
25	111010001 CAIXA GERAL	1-9	SAQUE C/ CARTAO 04/22	627/6176894	463,68	0,00
25	111020002 BANCO DO BRASIL SA	3-5	SAQUE C/ CARTAO 04/22	627/6176894	0,00	463,68
25	111010001 CAIXA GERAL	1-9	SAQUE C/ CARTAO 04/22	627/6176895	132,54	0,00
25	111020002 BANCO DO BRASIL SA	3-5	SAQUE C/ CARTAO 04/22	627/6176895	0,00	132,54
25	111010001 CAIXA GERAL	1-9	SAQUE C/ CARTAO 04/22	627/6176896	1.215,50	0,00
25	111020002 BANCO DO BRASIL SA	3-5	SAQUE C/ CARTAO 04/22	627/6176896	0,00	1.215,50
25	111010001 CAIXA GERAL	1-9	SAQUE C/ CARTAO 04/22	627/6176897	494,21	0,00
25	111020002 BANCO DO BRASIL SA	3-5	SAQUE C/ CARTAO 04/22	627/6176897	0,00	494,21
25	111030009 TITULO DE CAPITALIZAÇÃO - OUROCAP	601-7	OUROCAP - APLICAÇÃO FINANCEIRA 34/36 - 7208	627/6176898	1.459,59	0,00
25	111020002 BANCO DO BRASIL SA	3-5	OUROCAP - APLICAÇÃO FINANCEIRA 34/36 - 7208	627/6176898	0,00	1.459,59
25	111030013 RENDE FACIL - BANCO DO BRASIL	741-2	APLICAÇÃO FINANCEIRA 04/22	627/6176899	476,01	0,00
25	111020002 BANCO DO BRASIL SA	3-5	APLICAÇÃO FINANCEIRA 04/22	627/6176899	0,00	476,01
25	111020006 SICREDI	568-1	DEPOSITO - EFETUADO MES 04/22	628/6179394	905,79	0,00
25	111010001 CAIXA GERAL	1-9	DEPOSITO - EFETUADO MES 04/22	628/6179394	0,00	905,79
25	111020006 SICREDI	568-1	DEPOSITO - EFETUADO MES 04/22	628/6179395	2.428,62	0,00
25	111010001 CAIXA GERAL	1-9	DEPOSITO - EFETUADO MES 04/22	628/6179395	0,00	2.428,62
25	423010001 COMISSÕES BANCÁRIAS	312-3	BANCO JUROS E COMISSOES 04/22	628/6179396	15,84	0,00
25	111020006 SICREDI	568-1	BANCO JUROS E COMISSOES 04/22	628/6179396	0,00	15,84
25	423010001 COMISSÕES BANCÁRIAS	312-3	BANCO JUROS E COMISSOES 04/22	628/6179397	1,32	0,00
25	111020006 SICREDI	568-1	BANCO JUROS E COMISSOES 04/22	628/6179397	0,00	1,32
25	111010001 CAIXA GERAL	1-9	SAQUE C/ CARTAO 04/22	628/6179398	1.860,85	0,00
25	111020006 SICREDI	568-1	SAQUE C/ CARTAO 04/22	628/6179398	0,00	1.860,85
25	111010001 CAIXA GERAL	1-9	SAQUE C/ CARTAO 04/22	628/6179399	1.570,91	0,00
25	111020006 SICREDI	568-1	SAQUE C/ CARTAO 04/22	628/6179399	0,00	1.570,91
25	111020006 SICREDI	568-1	CONS.-PG.PAR. N. 26/146 - CONTRATO Nº 914505	628/6179400	0,00	1.569,45
25	111030007 APLICAÇÃO - SICREDI POUPANÇA	571-1	APLICAÇÃO POUPANÇA 04/22	628/6179401	250,00	0,00
25	111020006 SICREDI	568-1	APLICAÇÃO POUPANÇA 04/22	628/6179401	0,00	250,00
25	423010001 COMISSÕES BANCÁRIAS	312-3	BANCO JUROS E COMISSOES 04/22	628/6179402	7,32	0,00
25	111020006 SICREDI	568-1	BANCO JUROS E COMISSOES 04/22	628/6179402	0,00	7,32
25	423010001 COMISSÕES BANCÁRIAS	312-3	BANCO JUROS E COMISSOES 04/22	628/6179403	26,84	0,00
25	111020006 SICREDI	568-1	BANCO JUROS E COMISSOES 04/22	628/6179403	0,00	26,84
25	111020007 SICOOB	597-5	DEPOSITO - EFETUADO MES 04/22	629/6180933	903,32	0,00
25	111010001 CAIXA GERAL	1-9	DEPOSITO - EFETUADO MES 04/22	629/6180933	0,00	903,32
25	423010001 COMISSÕES BANCÁRIAS	312-3	BANCO JUROS E COMISSOES 04/22	629/6180934	19,00	0,00
25	111020007 SICOOB	597-5	BANCO JUROS E COMISSOES 04/22	629/6180934	0,00	19,00
25	421030026 SEGUROS	296-8	SEGURO VLR A APROPRIAR 01/12 AVOS - PLACA QQH-3D97	0/6208241	123,82	0,00
25	114010001 PRÊMIOS DE SEGUROS A APROPRIAR	43-4	SEGURO VLR A APROPRIAR 01/12 AVOS - PLACA QQH-3D97	0/6208241	0,00	123,82
25	123070002 CONSÓRCIO	618-1	CONS.-PG.PAR. N. 26/146 - CONTRATO Nº 914505	628/6209383	1.330,01	0,00
25	421030042 TAXAS ADMIN. DE CONSÓRCIOS	603-3	CONS.-PG.PAR. N. 26/146 - CONTRATO Nº 914505	628/6209384	239,44	0,00
26	293030001 REMESSA DE BEM DE MERCADORIA PARA COMODATO	543-6	Nota 4894 - J C MATERIAIS DE CONSTRUÇÃO LTDA	593/5980958	0,00	1.500,00
26	193030001 REMESSA DE BEM DE	542-8	Nota 4894 - J C MATERIAIS DE CONSTRUÇÃO LTDA	593/5980959	1.500,00	0,00
<b>Total do Dia:</b>					<b>96.387,77</b>	<b>96.387,77</b>

*[Handwritten signatures and initials]*



CNPJ: 10.786.517/0001-01

Consolidação: Empresa

Período: 01/01/2022 a 31/12/2022

Mês/Ano: 04/2022

Dia	Conta	Red.	Histórico	Lote/Lcto	Débito	Crédito
26	293030001	543-6	Nota 4895 - ERIMAR IND E COM DE PRODUTOS P SAUDE	593/5980960	0,00	1.500,00
26	193030001	542-8	Nota 4895 - ERIMAR IND E COM DE PRODUTOS P SAUDE	593/5980961	1.500,00	0,00
26	293030001	543-6	Nota 4896 - ERIMAR IND E COM DE PRODUTOS P SAUDE	593/5980962	0,00	4.000,00
26	193030001	542-8	Nota 4896 - ERIMAR IND E COM DE PRODUTOS P SAUDE	593/5980963	4.000,00	0,00
26	421030017	287-9	Nota 7642885 - EXPRESSO PRINCESA DOS CAMPOS SA	594/5981050	228,58	0,00
26	111010001	1-9	CAIXA GERAL	594/5981050	0,00	228,58
26	111020002	3-5	BANCO DO BRASIL SA	627/6176900	378,00	0,00
26	111010001	1-9	CAIXA GERAL	627/6176900	0,00	378,00
26	111020002	3-5	BANCO DO BRASIL SA	627/6176901	189,00	0,00
26	111010001	1-9	CAIXA GERAL	627/6176901	0,00	189,00
26	111020002	3-5	BANCO DO BRASIL SA	627/6176902	358,00	0,00
26	111010001	1-9	CAIXA GERAL	627/6176902	0,00	358,00
26	111020002	3-5	BANCO DO BRASIL SA	627/6176903	358,00	0,00
26	111010001	1-9	CAIXA GERAL	627/6176903	0,00	358,00
26	111020002	3-5	BANCO DO BRASIL SA	627/6176904	1.253,00	0,00
26	111010001	1-9	CAIXA GERAL	627/6176904	0,00	1.253,00
26	111020002	3-5	BANCO DO BRASIL SA	627/6176905	358,00	0,00
26	111010001	1-9	CAIXA GERAL	627/6176905	0,00	358,00
26	111020002	3-5	BANCO DO BRASIL SA	627/6176906	3.901,50	0,00
26	111010001	1-9	CAIXA GERAL	627/6176906	0,00	3.901,50
26	111020002	3-5	BANCO DO BRASIL SA	627/6176907	1.468,12	0,00
26	111010001	1-9	CAIXA GERAL	627/6176907	0,00	1.468,12
26	111020002	3-5	BANCO DO BRASIL SA	627/6176908	3.033,28	0,00
26	111010001	1-9	CAIXA GERAL	627/6176908	0,00	3.033,28
26	111020002	3-5	BANCO DO BRASIL SA	627/6176909	0,00	3.033,28
26	111030013	741-2	REDE FACIL - BANCO DO BRASIL	627/6176909	2.294,10	0,00
26	111020002	3-5	BANCO DO BRASIL SA	627/6176909	0,00	2.294,10
26	111020006	568-1	SICREDI	628/6179404	199,80	0,00
26	111010001	1-9	CAIXA GERAL	628/6179404	0,00	199,80
26	111020006	568-1	SICREDI	628/6179405	1.687,80	0,00
26	111010001	1-9	CAIXA GERAL	628/6179405	0,00	1.687,80
26	423010001	312-3	COMISSÕES BANCÁRIAS	628/6179406	5,28	0,00
26	111020006	568-1	SICREDI	628/6179406	0,00	5,28
26	423010001	312-3	COMISSÕES BANCÁRIAS	628/6179407	6,60	0,00
26	111020006	568-1	SICREDI	628/6179407	0,00	6,60
26	111020006	568-1	SICREDI	628/6179408	179,00	0,00
26	111010001	1-9	CAIXA GERAL	628/6179408	0,00	179,00
26	423010001	312-3	COMISSÕES BANCÁRIAS	628/6179409	4,88	0,00
26	111020006	568-1	SICREDI	628/6179409	0,00	4,88
26	423010001	312-3	COMISSÕES BANCÁRIAS	628/6179410	14,64	0,00
26	111020006	568-1	SICREDI	628/6179410	0,00	14,64
26	111020007	597-5	SICOOB	629/6180935	2.175,23	0,00
26	111010001	1-9	CAIXA GERAL	629/6180935	0,00	2.175,23
26	423010001	312-3	COMISSÕES BANCÁRIAS	629/6180936	38,00	0,00
26	111020007	597-5	SICOOB	629/6180936	0,00	38,00
26	111030007	571-1	APLICAÇÃO - SICREDI POUPANÇA	0/6208569	3,76	0,00
26	313030002	580-0	RENDIMENTO DE CADERN. DE POUPANÇA	0/6208569	0,00	3,76
26	111030007	571-1	APLICAÇÃO - SICREDI POUPANÇA	0/6208572	0,47	0,00
26	313030002	580-0	RENDIMENTO DE CADERN. DE POUPANÇA	0/6208572	0,00	0,47
26	424010007	581-9	IRRF	0/6208580	0,95	0,00
26	111030007	571-1	APLICAÇÃO - SICREDI POUPANÇA	0/6208580	0,00	0,95
26	423010005	682-3	CUSTOS/DESPESAS COM AÇÕES	637/6402973	11,85	0,00
26	111020008	671-8	BANCO XP INVESTIMENTOS CCTVM S/A	637/6402973	0,00	11,85
26	111020008	671-8	BANCO XP INVESTIMENTOS CCTVM S/A	637/6402974	39,37	0,00
26	313030005	743-9	TAXA DE REMUNERAÇÃO S/AÇÕES	637/6402974	0,00	39,37
26	424010008	674-2	IRRF SOB AÇÕES	637/6402975	8,85	0,00
26	111020008	671-8	BANCO XP INVESTIMENTOS CCTVM S/A	637/6402975	0,00	8,85
<b>Total do Dia:</b>					<b>25.196,06</b>	<b>25.196,06</b>
27	311010001	200-3	REVENDA DE MERCADORIAS	593/5980964	0,00	1.850,00
27	111010001	1-9	CAIXA GERAL	593/5980965	1.850,00	0,00
27	311010001	200-3	REVENDA DE MERCADORIAS	593/5980966	0,00	3.684,80
27	111010001	1-9	CAIXA GERAL	593/5980967	3.684,80	0,00
27	111020002	3-5	BANCO DO BRASIL SA	627/6176910	20.732,16	0,00
27	111010001	1-9	CAIXA GERAL	627/6176910	0,00	20.732,16
27	111020002	3-5	BANCO DO BRASIL SA	627/6176911	4.654,00	0,00
27	111010001	1-9	CAIXA GERAL	627/6176911	0,00	4.654,00
27	111020002	3-5	BANCO DO BRASIL SA	627/6176912	750,00	0,00
27	111010001	1-9	CAIXA GERAL	627/6176912	0,00	750,00
27	111020002	3-5	BANCO DO BRASIL SA	627/6176913	2.405,00	0,00
27	111010001	1-9	CAIXA GERAL	627/6176913	0,00	2.405,00
27	111020002	3-5	BANCO DO BRASIL SA	627/6176914	2.400,00	0,00
27	111010001	1-9	CAIXA GERAL	627/6176914	0,00	2.400,00
27	111020002	3-5	BANCO DO BRASIL SA	627/6176915	341,14	0,00
27	111010001	1-9	CAIXA GERAL	627/6176915	0,00	341,14
27	111020002	3-5	BANCO DO BRASIL SA	627/6176916	756,08	0,00
27	111010001	1-9	CAIXA GERAL	627/6176916	0,00	756,08
27	111020002	3-5	BANCO DO BRASIL SA	627/6176917	13.826,40	0,00
27	111010001	1-9	CAIXA GERAL	627/6176917	0,00	13.826,40
27	111030013	741-2	REDE FACIL - BANCO DO BRASIL	627/6176918	45.864,78	0,00

*[Handwritten signature]*

*[Handwritten signature]*

CNPJ: 10.786.517/0001-01

Consolidação: Empresa

Período: 01/01/2022 a 31/12/2022

Mês/Ano: 04/2022

Dia	Conta	Red.	Histórico	Lote/Lcto	Débito	Crédito
27	111020002 BANCO DO BRASIL SA	3-5	APLICACÃO FINANCEIRA 04/22	627/6176918	0,00	45.864,78
27	111020006 SICREDI	568-1	DEPOSITO - EFETUADO MES 04/22	628/6179411	339,80	0,00
27	111010001 CAIXA GERAL	1-9	DEPOSITO - EFETUADO MES 04/22	628/6179411	0,00	339,80
27	111020006 SICREDI	568-1	DEPOSITO - EFETUADO MES 04/22	628/6179412	1.873,93	0,00
27	111010001 CAIXA GERAL	1-9	DEPOSITO - EFETUADO MES 04/22	628/6179412	0,00	1.873,93
27	423010001 COMISSÕES BANCÁRIAS	312-3	BANCO JUROS E COMISSOES 04/22	628/6179413	13,20	0,00
27	111020006 SICREDI	568-1	BANCO JUROS E COMISSOES 04/22	628/6179413	0,00	13,20
27	423010001 COMISSÕES BANCÁRIAS	312-3	BANCO JUROS E COMISSOES 04/22	628/6179414	4,88	0,00
27	111020006 SICREDI	568-1	BANCO JUROS E COMISSOES 04/22	628/6179414	0,00	4,88
27	423010001 COMISSÕES BANCÁRIAS	312-3	BANCO JUROS E COMISSOES 04/22	628/6179415	9,76	0,00
27	111020006 SICREDI	568-1	BANCO JUROS E COMISSOES 04/22	628/6179415	0,00	9,76
27	423010005 CUSTOS/DESPESAS COM AÇÕES	682-3	Taxa de intermediatçãO doador VIVA3 2022042500344347920001-1	637/6402970	0,11	0,00
27	111020008 BANCO XP INVESTIMENTOS CCTVM S/A	671-8	Taxa de intermediatçãO doador VIVA3 2022042500344347920001-1	637/6402970	0,00	0,11
27	111020008 BANCO XP INVESTIMENTOS CCTVM S/A	671-8	Cr,dito Ref. Taxa de RemuneraçãO BTC VIVA	637/6402971	0,39	0,00
27	313030005 TAXA DE REMUNERAÇÃO S/AÇÕES	743-9	Cr,dito Ref. Taxa de RemuneraçãO BTC VIVA	637/6402971	0,00	0,39
27	424010008 IRRF SOB AÇÕES	674-2	DEBITO CBLC IRRF S/ RENDIMENTO DE BTC VIVA	637/6402972	0,08	0,00
27	111020008 BANCO XP INVESTIMENTOS CCTVM S/A	671-8	DEBITO CBLC IRRF S/ RENDIMENTO DE BTC VIVA	637/6402972	0,00	0,08
<b>Total do Dia:</b>					<b>99.506,51</b>	<b>99.506,51</b>
28	111010001 CAIXA GERAL	1-9	Nota 16296 - NOVA ESPERANCA DO SUD CAMARA MUNICIPAL D	593/5980651	189,00	0,00
28	311020001 RECEITA COM SERVIÇOS PRESTADOS	203-8	Nota 16296 - NOVA ESPERANCA DO SUD CAMARA MUNICIPAL D	593/5980651	0,00	189,00
28	111010001 CAIXA GERAL	1-9	Nota 16297 - MUNICIPIO DE SANTO ANTONIO DO SUDOESTE (	593/5980653	4.023,00	0,00
28	311020001 RECEITA COM SERVIÇOS PRESTADOS	203-8	Nota 16297 - MUNICIPIO DE SANTO ANTONIO DO SUDOESTE (	593/5980653	0,00	4.023,00
28	111010001 CAIXA GERAL	1-9	Nota 16298 - FUNDO MUNICIPAL DE ASSISTENCIA SOCIAL (1	593/5980655	447,00	0,00
28	311020001 RECEITA COM SERVIÇOS PRESTADOS	203-8	Nota 16298 - FUNDO MUNICIPAL DE ASSISTENCIA SOCIAL (1	593/5980655	0,00	447,00
28	111010001 CAIXA GERAL	1-9	Nota 16299 - FUNDO MUNICIPAL DE SAUDE (1054)	593/5980657	1.788,00	0,00
28	311020001 RECEITA COM SERVIÇOS PRESTADOS	203-8	Nota 16299 - FUNDO MUNICIPAL DE SAUDE (1054)	593/5980657	0,00	1.788,00
28	111010001 CAIXA GERAL	1-9	Nota 16300 - MUNICIPIO DE IRACEMA DO OESTE	593/5980659	1.323,00	0,00
28	311020001 RECEITA COM SERVIÇOS PRESTADOS	203-8	Nota 16300 - MUNICIPIO DE IRACEMA DO OESTE	593/5980659	0,00	1.323,00
28	111010001 CAIXA GERAL	1-9	Nota 16301 - CONSORCIO INTERMUN DE SAUDE COSTA OESTE	593/5980661	378,00	0,00
28	311020001 RECEITA COM SERVIÇOS PRESTADOS	203-8	Nota 16301 - CONSORCIO INTERMUN DE SAUDE COSTA OESTE	593/5980661	0,00	378,00
28	111010001 CAIXA GERAL	1-9	Nota 16302 - CONSORCIO INTERMUN DE SAUDE COSTA OESTE	593/5980663	189,00	0,00
28	311020001 RECEITA COM SERVIÇOS PRESTADOS	203-8	Nota 16302 - CONSORCIO INTERMUN DE SAUDE COSTA OESTE	593/5980663	0,00	189,00
28	111010001 CAIXA GERAL	1-9	Nota 16303 - CONSORCIO INTERMUN DE SAUDE COSTA OESTE	593/5980665	189,00	0,00
28	311020001 RECEITA COM SERVIÇOS PRESTADOS	203-8	Nota 16303 - CONSORCIO INTERMUN DE SAUDE COSTA OESTE	593/5980665	0,00	189,00
28	111010001 CAIXA GERAL	1-9	Nota 16304 - PREFEITURA DE SANTA TEREZA DO OESTE	593/5980667	378,00	0,00
28	311020001 RECEITA COM SERVIÇOS PRESTADOS	203-8	Nota 16304 - PREFEITURA DE SANTA TEREZA DO OESTE	593/5980667	0,00	378,00
28	111010001 CAIXA GERAL	1-9	Nota 16305 - PREFEITURA DE SANTA TEREZA DO OESTE	593/5980669	945,00	0,00
28	311020001 RECEITA COM SERVIÇOS PRESTADOS	203-8	Nota 16305 - PREFEITURA DE SANTA TEREZA DO OESTE	593/5980669	0,00	945,00
28	111010001 CAIXA GERAL	1-9	Nota 16306 - PREFEITURA DE SANTA TEREZA DO OESTE	593/5980671	189,00	0,00
28	311020001 RECEITA COM SERVIÇOS PRESTADOS	203-8	Nota 16306 - PREFEITURA DE SANTA TEREZA DO OESTE	593/5980671	0,00	189,00
28	111010001 CAIXA GERAL	1-9	Nota 16307 - PREFEITURA DE SANTA TEREZA DO OESTE	593/5980673	1.701,00	0,00
28	311020001 RECEITA COM SERVIÇOS PRESTADOS	203-8	Nota 16307 - PREFEITURA DE SANTA TEREZA DO OESTE	593/5980673	0,00	1.701,00
28	111010001 CAIXA GERAL	1-9	Nota 16308 - PREFEITURA DE SANTA TEREZA DO OESTE	593/5980675	189,00	0,00
28	311020001 RECEITA COM SERVIÇOS PRESTADOS	203-8	Nota 16308 - PREFEITURA DE SANTA TEREZA DO OESTE	593/5980675	0,00	189,00
28	111010001 CAIXA GERAL	1-9	Nota 16309 - PREFEITURA MUNICIPAL DE NOVA AURORA	593/5980677	380,68	0,00
28	311020001 RECEITA COM SERVIÇOS PRESTADOS	203-8	Nota 16309 - PREFEITURA MUNICIPAL DE NOVA AURORA	593/5980677	0,00	380,68
28	111010001 CAIXA GERAL	1-9	Nota 16310 - PREFEITURA MUNICIPAL DE NOVA AURORA	593/5980679	190,34	0,00
28	311020001 RECEITA COM SERVIÇOS PRESTADOS	203-8	Nota 16310 - PREFEITURA MUNICIPAL DE NOVA AURORA	593/5980679	0,00	190,34
28	111010001 CAIXA GERAL	1-9	Nota 16311 - PREFEITURA MUNICIPAL DE NOVA AURORA	593/5980681	190,34	0,00
28	311020001 RECEITA COM SERVIÇOS PRESTADOS	203-8	Nota 16311 - PREFEITURA MUNICIPAL DE NOVA AURORA	593/5980681	0,00	190,34
28	111010001 CAIXA GERAL	1-9	Nota 16312 - PREFEITURA MUNICIPAL DE NOVA AURORA	593/5980683	190,34	0,00
28	311020001 RECEITA COM SERVIÇOS PRESTADOS	203-8	Nota 16312 - PREFEITURA MUNICIPAL DE NOVA AURORA	593/5980683	0,00	190,34
28	111010001 CAIXA GERAL	1-9	Nota 16313 - PREFEITURA MUNICIPAL DE NOVA AURORA	593/5980685	190,34	0,00
28	311020001 RECEITA COM SERVIÇOS PRESTADOS	203-8	Nota 16313 - PREFEITURA MUNICIPAL DE NOVA AURORA	593/5980685	0,00	190,34
28	111010001 CAIXA GERAL	1-9	Nota 16314 - PREFEITURA MUNICIPAL DE NOVA AURORA	593/5980687	951,70	0,00
28	311020001 RECEITA COM SERVIÇOS PRESTADOS	203-8	Nota 16314 - PREFEITURA MUNICIPAL DE NOVA AURORA	593/5980687	0,00	951,70
28	111010001 CAIXA GERAL	1-9	Nota 16315 - PREFEITURA MUNICIPAL DE NOVA AURORA	593/5980689	190,34	0,00
28	311020001 RECEITA COM SERVIÇOS PRESTADOS	203-8	Nota 16315 - PREFEITURA MUNICIPAL DE NOVA AURORA	593/5980689	0,00	190,34
28	111010001 CAIXA GERAL	1-9	Nota 16316 - PREFEITURA MUNICIPAL DE NOVA AURORA	593/5980691	190,34	0,00
28	311020001 RECEITA COM SERVIÇOS PRESTADOS	203-8	Nota 16316 - PREFEITURA MUNICIPAL DE NOVA AURORA	593/5980691	0,00	190,34
28	111010001 CAIXA GERAL	1-9	Nota 16317 - PREFEITURA MUNICIPAL DE NOVA AURORA	593/5980693	380,68	0,00
28	311020001 RECEITA COM SERVIÇOS PRESTADOS	203-8	Nota 16317 - PREFEITURA MUNICIPAL DE NOVA AURORA	593/5980693	0,00	380,68
28	111010001 CAIXA GERAL	1-9	Nota 16318 - PREFEITURA MUNICIPAL DE NOVA AURORA	593/5980695	190,34	0,00
28	311020001 RECEITA COM SERVIÇOS PRESTADOS	203-8	Nota 16318 - PREFEITURA MUNICIPAL DE NOVA AURORA	593/5980695	0,00	190,34
28	111010001 CAIXA GERAL	1-9	Nota 16319 - PREFEITURA MUNICIPAL DE NOVA AURORA	593/5980697	190,34	0,00
28	311020001 RECEITA COM SERVIÇOS PRESTADOS	203-8	Nota 16319 - PREFEITURA MUNICIPAL DE NOVA AURORA	593/5980697	0,00	190,34
28	111010001 CAIXA GERAL	1-9	Nota 16320 - PREFEITURA MUNICIPAL DE NOVA AURORA	593/5980699	571,02	0,00
28	311020001 RECEITA COM SERVIÇOS PRESTADOS	203-8	Nota 16320 - PREFEITURA MUNICIPAL DE NOVA AURORA	593/5980699	0,00	571,02
28	111010001 CAIXA GERAL	1-9	Nota 16321 - PREFEITURA DO MUNICIPIO DE TUPASSI	593/5980701	3.470,00	0,00

*[Handwritten signature]*

*[Handwritten signature]*

CNPJ: 10.786.517/0001-01

Consolidação: Empresa

Período: 01/01/2022 a 31/12/2022

Mês/Ano: 04/2022

Dia	Conta	Red.	Histórico	Lote/Lcto	Débito	Crédito
28	311020001 RECEITA COM SERVIÇOS PRESTADOS	203-8	Nota 16321 - PREFEITURA DO MUNICIPIO DE TUPASSI	593/5980701	0,00	3.470,00
28	111010001 CAIXA GERAL	1-9	Nota 16322 - PREFEITURA MUNICIPAL DE NOVA AURORA	593/5980703	1.903,40	0,00
28	311020001 RECEITA COM SERVIÇOS PRESTADOS	203-8	Nota 16322 - PREFEITURA MUNICIPAL DE NOVA AURORA	593/5980703	0,00	1.903,40
28	111010001 CAIXA GERAL	1-9	Nota 16323 - PREFEITURA MUNICIPAL DE NOVA AURORA	593/5980705	190,34	0,00
28	311020001 RECEITA COM SERVIÇOS PRESTADOS	203-8	Nota 16323 - PREFEITURA MUNICIPAL DE NOVA AURORA	593/5980705	0,00	190,34
28	111010001 CAIXA GERAL	1-9	Nota 16324 - PREFEITURA MUNICIPAL DE NOVA AURORA	593/5980707	190,34	0,00
28	311020001 RECEITA COM SERVIÇOS PRESTADOS	203-8	Nota 16324 - PREFEITURA MUNICIPAL DE NOVA AURORA	593/5980707	0,00	190,34
28	111010001 CAIXA GERAL	1-9	Nota 16325 - PREFEITURA MUNICIPAL DE NOVA AURORA	593/5980709	190,34	0,00
28	311020001 RECEITA COM SERVIÇOS PRESTADOS	203-8	Nota 16325 - PREFEITURA MUNICIPAL DE NOVA AURORA	593/5980709	0,00	190,34
28	111010001 CAIXA GERAL	1-9	Nota 16326 - MUNICIPIO DE CONTENDA - PR	593/5980711	2.470,00	0,00
28	311020001 RECEITA COM SERVIÇOS PRESTADOS	203-8	Nota 16326 - MUNICIPIO DE CONTENDA - PR	593/5980711	0,00	2.470,00
28	111010001 CAIXA GERAL	1-9	Nota 16327 - PREFEITURA MUNICIPAL DE RAMILANDIA	593/5980713	2.280,00	0,00
28	311020001 RECEITA COM SERVIÇOS PRESTADOS	203-8	Nota 16327 - PREFEITURA MUNICIPAL DE RAMILANDIA	593/5980713	0,00	2.280,00
28	111010001 CAIXA GERAL	1-9	Nota 16328 - MUNICIPIO DE UBRATÁ (663)	593/5980715	2.630,40	0,00
28	311020001 RECEITA COM SERVIÇOS PRESTADOS	203-8	Nota 16328 - MUNICIPIO DE UBRATÁ (663)	593/5980715	0,00	2.630,40
28	421030007 COMBUSTIVEIS E LUBRIFICANTES	277-1	Nota 12406 - AUTO POSTO REGIAO LTDA	594/5981066	277,98	0,00
28	111010001 CAIXA GERAL	1-9	Nota 12406 - AUTO POSTO REGIAO LTDA	594/5981066	0,00	277,98
28	421030007 COMBUSTIVEIS E LUBRIFICANTES	277-1	Nota 77577 - STOPPETROLEO S.A. - COM DER DE PETROL L05	594/5981068	363,67	0,00
28	111010001 CAIXA GERAL	1-9	Nota 77577 - STOPPETROLEO S.A. - COM DER DE PETROL L05	594/5981068	0,00	363,67
28	11030023 MATERIAL DE USO E CONSUMO	293-3	Nota 16663 - SOMAR COMERCIO DE TINTAS LTDA - ME	594/5981094	49,00	0,00
28	111010001 CAIXA GERAL	1-9	Nota 16663 - SOMAR COMERCIO DE TINTAS LTDA - ME	594/5981094	0,00	49,00
28	111020002 BANCO DO BRASIL SA	3-5	DEPOSITO - EFETUADO MES 04/22	627/6176919	190,00	0,00
28	111010001 CAIXA GERAL	1-9	DEPOSITO - EFETUADO MES 04/22	627/6176919	0,00	190,00
28	111020002 BANCO DO BRASIL SA	3-5	DEPOSITO - EFETUADO MES 04/22	627/6176920	2.133,28	0,00
28	111010001 CAIXA GERAL	1-9	DEPOSITO - EFETUADO MES 04/22	627/6176920	0,00	2.133,28
28	111020002 BANCO DO BRASIL SA	3-5	DEPOSITO - EFETUADO MES 04/22	627/6176921	5.550,00	0,00
28	111010001 CAIXA GERAL	1-9	DEPOSITO - EFETUADO MES 04/22	627/6176921	0,00	5.550,00
28	111020002 BANCO DO BRASIL SA	3-5	DEPOSITO - EFETUADO MES 04/22	627/6176922	189,00	0,00
28	111010001 CAIXA GERAL	1-9	DEPOSITO - EFETUADO MES 04/22	627/6176922	0,00	189,00
28	111030009 TITULO DE CAPITALIZAÇÃO - OUROCAP	601-7	OUROCAP - APLICAÇÃO FINANCEIRA 10/36 - 78337	627/6176923	1.000,00	0,00
28	111020002 BANCO DO BRASIL SA	3-5	OUROCAP - APLICAÇÃO FINANCEIRA 10/36 - 78337	627/6176923	0,00	1.000,00
28	111030013 RENDE FACIL - BANCO DO BRASIL	741-2	APLICAÇÃO FINANCEIRA 04/22	627/6176924	7.062,28	0,00
28	111020002 BANCO DO BRASIL SA	3-5	APLICAÇÃO FINANCEIRA 04/22	627/6176924	0,00	7.062,28
28	111020006 SICREDI	568-1	DEPOSITO - EFETUADO MES 04/22	628/6179416	249,80	0,00
28	111010001 CAIXA GERAL	1-9	DEPOSITO - EFETUADO MES 04/22	628/6179416	0,00	249,80
28	111020006 SICREDI	568-1	DEPOSITO - EFETUADO MES 04/22	628/6179417	527,95	0,00
28	111010001 CAIXA GERAL	1-9	DEPOSITO - EFETUADO MES 04/22	628/6179417	0,00	527,95
28	423010001 COMISSÕES BANCÁRIAS	312-3	BANCO JUROS E COMISSOES 04/22	628/6179418	10,56	0,00
28	111020006 SICREDI	568-1	BANCO JUROS E COMISSOES 04/22	628/6179418	0,00	10,56
28	423010001 COMISSÕES BANCÁRIAS	312-3	BANCO JUROS E COMISSOES 04/22	628/6179419	5,28	0,00
28	111020006 SICREDI	568-1	BANCO JUROS E COMISSOES 04/22	628/6179419	0,00	5,28
28	423010001 COMISSÕES BANCÁRIAS	312-3	BANCO JUROS E COMISSOES 04/22	628/6179420	12,20	0,00
28	111020006 SICREDI	568-1	BANCO JUROS E COMISSOES 04/22	628/6179420	0,00	12,20
28	423010001 COMISSÕES BANCÁRIAS	312-3	BANCO JUROS E COMISSOES 04/22	628/6179421	9,76	0,00
28	111020006 SICREDI	568-1	BANCO JUROS E COMISSOES 04/22	628/6179421	0,00	9,76
28	111020007 SICOOB	597-5	DEPOSITO - EFETUADO MES 04/22	629/6180937	650,52	0,00
28	111010001 CAIXA GERAL	1-9	DEPOSITO - EFETUADO MES 04/22	629/6180937	0,00	650,52
28	423010001 COMISSÕES BANCÁRIAS	312-3	BANCO JUROS E COMISSOES 04/22	629/6180938	9,50	0,00
28	111020007 SICOOB	597-5	BANCO JUROS E COMISSOES 04/22	629/6180938	0,00	9,50
				<b>Total do Dia:</b>	<b>47.350,40</b>	<b>47.350,40</b>
28	111010001 CAIXA GERAL	1-9	Nota 16329 - MUNICIPIO DE MARMELEIRO (1254)	593/5980717	4.654,00	0,00
28	311020001 RECEITA COM SERVIÇOS PRESTADOS	203-8	Nota 16329 - MUNICIPIO DE MARMELEIRO (1254)	593/5980717	0,00	4.654,00
29	111010001 CAIXA GERAL	1-9	Nota 16330 - MUNICIPIO DE PRESIDENTE CASTELO BRANCO	593/5980719	190,00	0,00
29	311020001 RECEITA COM SERVIÇOS PRESTADOS	203-8	Nota 16330 - MUNICIPIO DE PRESIDENTE CASTELO BRANCO	593/5980719	0,00	190,00
29	111010001 CAIXA GERAL	1-9	Nota 16331 - MUNICIPIO DE DIAMANTE D'OESTE	593/5980721	1.990,00	0,00
29	311020001 RECEITA COM SERVIÇOS PRESTADOS	203-8	Nota 16331 - MUNICIPIO DE DIAMANTE D'OESTE	593/5980721	0,00	1.990,00
29	111010001 CAIXA GERAL	1-9	Nota 16332 - FUNDO MUNICIPAL DE SAUDE DE QUEDAS DO IG	593/5980723	2.405,00	0,00
29	311020001 RECEITA COM SERVIÇOS PRESTADOS	203-8	Nota 16332 - FUNDO MUNICIPAL DE SAUDE DE QUEDAS DO IG	593/5980723	0,00	2.405,00
29	111010001 CAIXA GERAL	1-9	Nota 16333 - FUNDO MUNICIPAL DE ASSISTENCIA SOCIAL	593/5980725	1.110,00	0,00
29	311020001 RECEITA COM SERVIÇOS PRESTADOS	203-8	Nota 16333 - FUNDO MUNICIPAL DE ASSISTENCIA SOCIAL	593/5980725	0,00	1.110,00
29	111010001 CAIXA GERAL	1-9	Nota 16334 - MUNICIPIO DE QUEDAS DO IGUAÇU	593/5980727	4.440,00	0,00
29	311020001 RECEITA COM SERVIÇOS PRESTADOS	203-8	Nota 16334 - MUNICIPIO DE QUEDAS DO IGUAÇU	593/5980727	0,00	4.440,00
29	111010001 CAIXA GERAL	1-9	Nota 16335 - Balsa Nova Pref Gabinete do Prefeito (53)	593/5980729	190,00	0,00
29	311020001 RECEITA COM SERVIÇOS PRESTADOS	203-8	Nota 16335 - Balsa Nova Pref Gabinete do Prefeito (53)	593/5980729	0,00	190,00
29	111010001 CAIXA GERAL	1-9	Nota 16336 - Balsa Nova Pref Gabinete do Prefeito (53)	593/5980731	1.710,00	0,00
29	311020001 RECEITA COM SERVIÇOS PRESTADOS	203-8	Nota 16336 - Balsa Nova Pref Gabinete do Prefeito (53)	593/5980731	0,00	1.710,00
29	111010001 CAIXA GERAL	1-9	Nota 16337 - Balsa Nova Pref Gabinete do Prefeito (53)	593/5980733	190,00	0,00
29	311020001 RECEITA COM SERVIÇOS PRESTADOS	203-8	Nota 16337 - Balsa Nova Pref Gabinete do Prefeito (53)	593/5980733	0,00	190,00
29	111010001 CAIXA GERAL	1-9	Nota 16338 - Balsa Nova Pref Gabinete do Prefeito (53)	593/5980735	950,00	0,00
29	311020001 RECEITA COM SERVIÇOS PRESTADOS	203-8	Nota 16338 - Balsa Nova Pref Gabinete do Prefeito (53)	593/5980735	0,00	950,00
29	111010001 CAIXA GERAL	1-9	Nota 16339 - Balsa Nova Pref Gabinete do Prefeito (53)	593/5980737	190,00	0,00
29	311020001 RECEITA COM SERVIÇOS PRESTADOS	203-8	Nota 16339 - Balsa Nova Pref Gabinete do Prefeito (53)	593/5980737	0,00	190,00
29	111010001 CAIXA GERAL	1-9	Nota 16340 - Balsa Nova Pref Gabinete do Prefeito (53)	593/5980739	1.330,00	0,00
29	311020001 RECEITA COM SERVIÇOS PRESTADOS	203-8	Nota 16340 - Balsa Nova Pref Gabinete do Prefeito (53)	593/5980739	0,00	1.330,00
29	111010001 CAIXA GERAL	1-9	Nota 16341 - Balsa Nova Pref Gabinete do Prefeito (53)	593/5980741	190,00	0,00

*[Handwritten signatures]*

CNPJ: 10.786.517/0001-01

Consolidação: Empresa

Período: 01/01/2022 a 31/12/2022

Mês/Ano: 04/2022

Dia	Conta	Red.	Histórico	Lote/Lcto	Débito	Crédito
29	311020001 RECEITA COM SERVIÇOS PRESTADOS	203-8	Nota 16341 - Balsa Nova Pref Gabinete do Prefeito (53)	593/5980741	0,00	190,00
29	111010001 CAIXA GERAL	1-9	Nota 16342 - Balsa Nova Pref Gabinete do Prefeito (53)	593/5980743	190,00	0,00
29	311020001 RECEITA COM SERVIÇOS PRESTADOS	203-8	Nota 16342 - Balsa Nova Pref Gabinete do Prefeito (53)	593/5980743	0,00	190,00
29	111010001 CAIXA GERAL	1-9	Nota 16343 - Camara Municipal de Itaipulândia	593/5980745	373,00	0,00
29	311020001 RECEITA COM SERVIÇOS PRESTADOS	203-8	Nota 16343 - Camara Municipal de Itaipulândia	593/5980745	0,00	373,00
29	111010001 CAIXA GERAL	1-9	Nota 16344 - Municipio de Nova Esperança do Sudoeste	593/5980747	2.079,00	0,00
29	311020001 RECEITA COM SERVIÇOS PRESTADOS	203-8	Nota 16344 - Municipio de Nova Esperança do Sudoeste	593/5980747	0,00	2.079,00
29	111010001 CAIXA GERAL	1-9	Nota 16345 - Municipio de Jesuitas (1640)	593/5980749	1.890,00	0,00
29	311020001 RECEITA COM SERVIÇOS PRESTADOS	203-8	Nota 16345 - Municipio de Jesuitas (1640)	593/5980749	0,00	1.890,00
29	111010001 CAIXA GERAL	1-9	Nota 16346 - Prefeitura Municipal de Palotina	593/5980751	410,00	0,00
29	311020001 RECEITA COM SERVIÇOS PRESTADOS	203-8	Nota 16346 - Prefeitura Municipal de Palotina	593/5980751	0,00	410,00
29	111010001 CAIXA GERAL	1-9	Nota 16347 - Prefeitura Municipal de Palotina	593/5980753	205,00	0,00
29	311020001 RECEITA COM SERVIÇOS PRESTADOS	203-8	Nota 16347 - Prefeitura Municipal de Palotina	593/5980753	0,00	205,00
29	111010001 CAIXA GERAL	1-9	Nota 16348 - Fundo Municipal de Saúde de Balsa Nova (	593/5980755	1.330,00	0,00
29	311020001 RECEITA COM SERVIÇOS PRESTADOS	203-8	Nota 16348 - Fundo Municipal de Saúde de Balsa Nova (	593/5980755	0,00	1.330,00
29	111010001 CAIXA GERAL	1-9	Nota 16349 - Prefeitura Municipal de Palotina	593/5980757	205,00	0,00
29	311020001 RECEITA COM SERVIÇOS PRESTADOS	203-8	Nota 16349 - Prefeitura Municipal de Palotina	593/5980757	0,00	205,00
29	111010001 CAIXA GERAL	1-9	Nota 16350 - Prefeitura Municipal de Palotina	593/5980759	205,00	0,00
29	311020001 RECEITA COM SERVIÇOS PRESTADOS	203-8	Nota 16350 - Prefeitura Municipal de Palotina	593/5980759	0,00	205,00
29	111010001 CAIXA GERAL	1-9	Nota 16351 - Fundo Municipal de Saúde de Balsa Nova (	593/5980761	380,00	0,00
29	311020001 RECEITA COM SERVIÇOS PRESTADOS	203-8	Nota 16351 - Fundo Municipal de Saúde de Balsa Nova (	593/5980761	0,00	380,00
29	111010001 CAIXA GERAL	1-9	Nota 16352 - Fundo Municipal de Saúde de Balsa Nova (	593/5980763	380,00	0,00
29	311020001 RECEITA COM SERVIÇOS PRESTADOS	203-8	Nota 16352 - Fundo Municipal de Saúde de Balsa Nova (	593/5980763	0,00	380,00
29	111010001 CAIXA GERAL	1-9	Nota 16353 - Prefeitura Municipal de Palotina	593/5980765	205,00	0,00
29	311020001 RECEITA COM SERVIÇOS PRESTADOS	203-8	Nota 16353 - Prefeitura Municipal de Palotina	593/5980765	0,00	205,00
29	111010001 CAIXA GERAL	1-9	Nota 16355 - Prefeitura Municipal de Palotina	593/5980767	205,00	0,00
29	311020001 RECEITA COM SERVIÇOS PRESTADOS	203-8	Nota 16355 - Prefeitura Municipal de Palotina	593/5980767	0,00	205,00
29	111010001 CAIXA GERAL	1-9	Nota 16356 - Prefeitura Municipal de Palotina	593/5980769	205,00	0,00
29	311020001 RECEITA COM SERVIÇOS PRESTADOS	203-8	Nota 16356 - Prefeitura Municipal de Palotina	593/5980769	0,00	205,00
29	111010001 CAIXA GERAL	1-9	Nota 16358 - Prefeitura Municipal de Medianeira	593/5980771	11.340,00	0,00
29	311020001 RECEITA COM SERVIÇOS PRESTADOS	203-8	Nota 16358 - Prefeitura Municipal de Medianeira	593/5980771	0,00	11.340,00
29	111010001 CAIXA GERAL	1-9	Nota 16359 - Municipio de Navirai (611)	593/5980773	3.901,50	0,00
29	311020001 RECEITA COM SERVIÇOS PRESTADOS	203-8	Nota 16359 - Municipio de Navirai (611)	593/5980773	0,00	3.901,50
29	111010001 CAIXA GERAL	1-9	Nota 16360 - Municipio de Guaratuba (496)	593/5980775	1.898,40	0,00
29	311020001 RECEITA COM SERVIÇOS PRESTADOS	203-8	Nota 16360 - Municipio de Guaratuba (496)	593/5980775	0,00	1.898,40
29	111010001 CAIXA GERAL	1-9	Nota 16361 - Municipio de Guaratuba (496)	593/5980777	118,65	0,00
29	311020001 RECEITA COM SERVIÇOS PRESTADOS	203-8	Nota 16361 - Municipio de Guaratuba (496)	593/5980777	0,00	118,65
29	111010001 CAIXA GERAL	1-9	Nota 16362 - Municipio de Guaratuba (496)	593/5980779	2.373,00	0,00
29	311020001 RECEITA COM SERVIÇOS PRESTADOS	203-8	Nota 16362 - Municipio de Guaratuba (496)	593/5980779	0,00	2.373,00
29	111010001 CAIXA GERAL	1-9	Nota 16363 - Municipio de Guaratuba (496)	593/5980781	830,55	0,00
29	311020001 RECEITA COM SERVIÇOS PRESTADOS	203-8	Nota 16363 - Municipio de Guaratuba (496)	593/5980781	0,00	830,55
29	111010001 CAIXA GERAL	1-9	Nota 16364 - Servico Autonomo de Agua e Esgoto - SAAE	593/5980783	570,15	0,00
29	311020001 RECEITA COM SERVIÇOS PRESTADOS	203-8	Nota 16364 - Servico Autonomo de Agua e Esgoto - SAAE	593/5980784	0,00	600,00
29	111010001 CAIXA GERAL	1-9	Nota 16365 - Municipio de Corbelia	593/5980786	2.086,00	0,00
29	311020001 RECEITA COM SERVIÇOS PRESTADOS	203-8	Nota 16365 - Municipio de Corbelia	593/5980786	0,00	2.086,00
29	111010001 CAIXA GERAL	1-9	Nota 16366 - Fundo Municipal de Saude de Toledo	593/5980788	57,37	0,00
29	311020001 RECEITA COM SERVIÇOS PRESTADOS	203-8	Nota 16366 - Fundo Municipal de Saude de Toledo	593/5980788	0,00	57,37
29	111010001 CAIXA GERAL	1-9	Nota 16367 - Fundo Municipal de Saude de Toledo	593/5980790	817,20	0,00
29	311020001 RECEITA COM SERVIÇOS PRESTADOS	203-8	Nota 16367 - Fundo Municipal de Saude de Toledo	593/5980790	0,00	817,20
29	111010001 CAIXA GERAL	1-9	Nota 16368 - Municipio de Guaratuba (496)	593/5980792	118,65	0,00
29	311020001 RECEITA COM SERVIÇOS PRESTADOS	203-8	Nota 16368 - Municipio de Guaratuba (496)	593/5980792	0,00	118,65
29	111010001 CAIXA GERAL	1-9	Nota 16369 - Fundo Municipal de Saude de Toledo	593/5980794	1.262,14	0,00
29	311020001 RECEITA COM SERVIÇOS PRESTADOS	203-8	Nota 16369 - Fundo Municipal de Saude de Toledo	593/5980794	0,00	1.262,14
29	111010001 CAIXA GERAL	1-9	Nota 16370 - Fundo Municipal de Saude de Toledo	593/5980796	172,11	0,00
29	311020001 RECEITA COM SERVIÇOS PRESTADOS	203-8	Nota 16370 - Fundo Municipal de Saude de Toledo	593/5980796	0,00	172,11
29	111010001 CAIXA GERAL	1-9	Nota 16371 - Fundo Municipal de Saude de Toledo	593/5980798	57,37	0,00
29	311020001 RECEITA COM SERVIÇOS PRESTADOS	203-8	Nota 16371 - Fundo Municipal de Saude de Toledo	593/5980798	0,00	57,37
29	111010001 CAIXA GERAL	1-9	Nota 16372 - Municipio de Guaratuba (496)	593/5980800	2.051,54	0,00
29	311020001 RECEITA COM SERVIÇOS PRESTADOS	203-8	Nota 16372 - Municipio de Guaratuba (496)	593/5980800	0,00	2.051,54
29	111010001 CAIXA GERAL	1-9	Nota 16373 - Fundo Municipal de Saude de Toledo	593/5980802	57,37	0,00
29	311020001 RECEITA COM SERVIÇOS PRESTADOS	203-8	Nota 16373 - Fundo Municipal de Saude de Toledo	593/5980802	0,00	57,37
29	111010001 CAIXA GERAL	1-9	Nota 16374 - Municipio de Guaratuba (496)	593/5980804	118,65	0,00
29	311020001 RECEITA COM SERVIÇOS PRESTADOS	203-8	Nota 16374 - Municipio de Guaratuba (496)	593/5980804	0,00	118,65
29	111010001 CAIXA GERAL	1-9	Nota 16375 - Fundo Municipal de Saude de Toledo	593/5980806	90,80	0,00
29	311020001 RECEITA COM SERVIÇOS PRESTADOS	203-8	Nota 16375 - Fundo Municipal de Saude de Toledo	593/5980806	0,00	90,80
29	111010001 CAIXA GERAL	1-9	Nota 16376 - Fundo Municipal de Saude de Toledo	593/5980808	57,37	0,00

Handwritten signatures and initials at the bottom of the page.

CNPJ: 10.786.517/0001-01

Consolidação: Empresa

Período: 01/01/2022 a 31/12/2022

Mês/Ano: 04/2022

Dia	Conta	Red.	Histórico	Lote/Lcto	Débito	Crédito
29	311020001 RECEITA COM SERVIÇOS PRESTADOS	203-8	Nota 16376 - FUNDO MUNICIPAL DE SAUDE DE TOLEDO	593/5980808	0,00	57,37
29	111010001 CAIXA GERAL	1-9	Nota 16377 - MUNICIPIO DE GUARATUBA (496)	593/5980810	1.812,08	0,00
29	311020001 RECEITA COM SERVIÇOS PRESTADOS	203-8	Nota 16377 - MUNICIPIO DE GUARATUBA (496)	593/5980810	0,00	1.812,08
29	111010001 CAIXA GERAL	1-9	Nota 16378 - FUNDO MUNICIPAL DE SAUDE DE TOLEDO	593/5980812	90,80	0,00
29	311020001 RECEITA COM SERVIÇOS PRESTADOS	203-8	Nota 16378 - FUNDO MUNICIPAL DE SAUDE DE TOLEDO	593/5980812	0,00	90,80
29	111010001 CAIXA GERAL	1-9	Nota 16379 - FUNDO MUNICIPAL DE SAUDE DE TOLEDO	593/5980814	57,37	0,00
29	311020001 RECEITA COM SERVIÇOS PRESTADOS	203-8	Nota 16379 - FUNDO MUNICIPAL DE SAUDE DE TOLEDO	593/5980814	0,00	57,37
29	111010001 CAIXA GERAL	1-9	Nota 16380 - PREFEITURA DO MUNICIPIO DE TOLEDO	593/5980816	90,80	0,00
29	311020001 RECEITA COM SERVIÇOS PRESTADOS	203-8	Nota 16380 - PREFEITURA DO MUNICIPIO DE TOLEDO	593/5980816	0,00	90,80
29	111010001 CAIXA GERAL	1-9	Nota 16381 - MUNICIPIO DE GUARATUBA (496)	593/5980818	355,95	0,00
29	311020001 RECEITA COM SERVIÇOS PRESTADOS	203-8	Nota 16381 - MUNICIPIO DE GUARATUBA (496)	593/5980818	0,00	355,95
29	111010001 CAIXA GERAL	1-9	Nota 16382 - PREFEITURA DO MUNICIPIO DE TOLEDO	593/5980820	57,37	0,00
29	311020001 RECEITA COM SERVIÇOS PRESTADOS	203-8	Nota 16382 - PREFEITURA DO MUNICIPIO DE TOLEDO	593/5980820	0,00	57,37
29	111010001 CAIXA GERAL	1-9	Nota 16383 - PREFEITURA DO MUNICIPIO DE TOLEDO	593/5980822	2.088,40	0,00
29	311020001 RECEITA COM SERVIÇOS PRESTADOS	203-8	Nota 16383 - PREFEITURA DO MUNICIPIO DE TOLEDO	593/5980822	0,00	2.088,40
29	111010001 CAIXA GERAL	1-9	Nota 16384 - MUNICIPIO DE GUARATUBA (496)	593/5980824	355,95	0,00
29	311020001 RECEITA COM SERVIÇOS PRESTADOS	203-8	Nota 16384 - MUNICIPIO DE GUARATUBA (496)	593/5980824	0,00	355,95
29	111010001 CAIXA GERAL	1-9	Nota 16385 - MUNICIPIO DE GUARATUBA (496)	593/5980826	118,65	0,00
29	311020001 RECEITA COM SERVIÇOS PRESTADOS	203-8	Nota 16385 - MUNICIPIO DE GUARATUBA (496)	593/5980826	0,00	118,65
29	111010001 CAIXA GERAL	1-9	Nota 16386 - PREFEITURA DO MUNICIPIO DE TOLEDO	593/5980828	1.721,10	0,00
29	311020001 RECEITA COM SERVIÇOS PRESTADOS	203-8	Nota 16386 - PREFEITURA DO MUNICIPIO DE TOLEDO	593/5980828	0,00	1.721,10
29	111010001 CAIXA GERAL	1-9	Nota 16387 - PREFEITURA DO MUNICIPIO DE TOLEDO	593/5980830	90,80	0,00
29	311020001 RECEITA COM SERVIÇOS PRESTADOS	203-8	Nota 16387 - PREFEITURA DO MUNICIPIO DE TOLEDO	593/5980830	0,00	90,80
29	111010001 CAIXA GERAL	1-9	Nota 16388 - PREFEITURA DO MUNICIPIO DE TOLEDO	593/5980832	57,37	0,00
29	311020001 RECEITA COM SERVIÇOS PRESTADOS	203-8	Nota 16388 - PREFEITURA DO MUNICIPIO DE TOLEDO	593/5980832	0,00	57,37
29	111010001 CAIXA GERAL	1-9	Nota 16389 - PREFEITURA DO MUNICIPIO DE TOLEDO	593/5980834	544,80	0,00
29	311020001 RECEITA COM SERVIÇOS PRESTADOS	203-8	Nota 16389 - PREFEITURA DO MUNICIPIO DE TOLEDO	593/5980834	0,00	544,80
29	111010001 CAIXA GERAL	1-9	Nota 16390 - PREFEITURA DO MUNICIPIO DE TOLEDO	593/5980836	1.348,19	0,00
29	311020001 RECEITA COM SERVIÇOS PRESTADOS	203-8	Nota 16390 - PREFEITURA DO MUNICIPIO DE TOLEDO	593/5980836	0,00	1.348,19
29	111010001 CAIXA GERAL	1-9	Nota 16391 - PREFEITURA DO MUNICIPIO DE TOLEDO	593/5980838	487,65	0,00
29	311020001 RECEITA COM SERVIÇOS PRESTADOS	203-8	Nota 16391 - PREFEITURA DO MUNICIPIO DE TOLEDO	593/5980838	0,00	487,65
29	111010001 CAIXA GERAL	1-9	Nota 16392 - PREFEITURA DO MUNICIPIO DE TOLEDO	593/5980840	272,40	0,00
29	311020001 RECEITA COM SERVIÇOS PRESTADOS	203-8	Nota 16392 - PREFEITURA DO MUNICIPIO DE TOLEDO	593/5980840	0,00	272,40
29	111010001 CAIXA GERAL	1-9	Nota 16393 - PREFEITURA DO MUNICIPIO DE TOLEDO	593/5980842	726,40	0,00
29	311020001 RECEITA COM SERVIÇOS PRESTADOS	203-8	Nota 16393 - PREFEITURA DO MUNICIPIO DE TOLEDO	593/5980842	0,00	726,40
29	111010001 CAIXA GERAL	1-9	Nota 16394 - PREFEITURA DO MUNICIPIO DE TOLEDO	593/5980844	1.491,62	0,00
29	311020001 RECEITA COM SERVIÇOS PRESTADOS	203-8	Nota 16394 - PREFEITURA DO MUNICIPIO DE TOLEDO	593/5980844	0,00	1.491,62
29	111010001 CAIXA GERAL	1-9	Nota 16395 - MUNICIPIO DE REALEZA	593/5980846	179,00	0,00
29	311020001 RECEITA COM SERVIÇOS PRESTADOS	203-8	Nota 16395 - MUNICIPIO DE REALEZA	593/5980846	0,00	179,00
29	111010001 CAIXA GERAL	1-9	Nota 16396 - MUNICIPIO DE REALEZA	593/5980848	1.611,00	0,00
29	311020001 RECEITA COM SERVIÇOS PRESTADOS	203-8	Nota 16396 - MUNICIPIO DE REALEZA	593/5980848	0,00	1.611,00
29	111010001 CAIXA GERAL	1-9	Nota 16397 - MUNICIPIO DE REALEZA	593/5980850	179,00	0,00
29	311020001 RECEITA COM SERVIÇOS PRESTADOS	203-8	Nota 16397 - MUNICIPIO DE REALEZA	593/5980850	0,00	179,00
29	111010001 CAIXA GERAL	1-9	Nota 16398 - MUNICIPIO DE REALEZA	593/5980852	179,00	0,00
29	311020001 RECEITA COM SERVIÇOS PRESTADOS	203-8	Nota 16398 - MUNICIPIO DE REALEZA	593/5980852	0,00	179,00
29	111010001 CAIXA GERAL	1-9	Nota 16399 - MUNICIPIO DE REALEZA	593/5980854	895,00	0,00
29	311020001 RECEITA COM SERVIÇOS PRESTADOS	203-8	Nota 16399 - MUNICIPIO DE REALEZA	593/5980854	0,00	895,00
29	111010001 CAIXA GERAL	1-9	Nota 16400 - MUNICIPIO DE REALEZA	593/5980856	179,00	0,00
29	311020001 RECEITA COM SERVIÇOS PRESTADOS	203-8	Nota 16400 - MUNICIPIO DE REALEZA	593/5980856	0,00	179,00
29	111010001 CAIXA GERAL	1-9	Nota 16401 - MUNICIPIO DE REALEZA	593/5980858	358,00	0,00
29	311020001 RECEITA COM SERVIÇOS PRESTADOS	203-8	Nota 16401 - MUNICIPIO DE REALEZA	593/5980858	0,00	358,00
29	111010001 CAIXA GERAL	1-9	Nota 16402 - FUNDO MUNL DE ASSISTENCIA SOCIAL REALEZA	593/5980860	179,00	0,00
29	311020001 RECEITA COM SERVIÇOS PRESTADOS	203-8	Nota 16402 - FUNDO MUNL DE ASSISTENCIA SOCIAL REALEZA	593/5980860	0,00	179,00
29	111010001 CAIXA GERAL	1-9	Nota 16403 - FUNDO MUNICIPAL DOS DIREITOS DO IDOSO DE	593/5980862	179,00	0,00
29	311020001 RECEITA COM SERVIÇOS PRESTADOS	203-8	Nota 16403 - FUNDO MUNICIPAL DOS DIREITOS DO IDOSO DE	593/5980862	0,00	179,00
29	111010001 CAIXA GERAL	1-9	Nota 16404 - FUNDO MUNICIPAL DE SAUDE DE REALEZA	593/5980864	179,00	0,00
29	311020001 RECEITA COM SERVIÇOS PRESTADOS	203-8	Nota 16404 - FUNDO MUNICIPAL DE SAUDE DE REALEZA	593/5980864	0,00	179,00
29	111010001 CAIXA GERAL	1-9	Nota 16405 - FUNDO MUNICIPAL DE SAUDE DE REALEZA	593/5980866	179,00	0,00
29	311020001 RECEITA COM SERVIÇOS PRESTADOS	203-8	Nota 16405 - FUNDO MUNICIPAL DE SAUDE DE REALEZA	593/5980866	0,00	179,00
29	111010001 CAIXA GERAL	1-9	Nota 16406 - FUNDO MUNICIPAL DE SAUDE DE REALEZA	593/5980868	1.074,00	0,00
29	311020001 RECEITA COM SERVIÇOS PRESTADOS	203-8	Nota 16406 - FUNDO MUNICIPAL DE SAUDE DE REALEZA	593/5980868	0,00	1.074,00
29	111010001 CAIXA GERAL	1-9	Nota 16407 - PREFEITURA MUNICIPAL DE CAMPO LARGO (507)	593/5980870	245,00	0,00
29	311020001 RECEITA COM SERVIÇOS PRESTADOS	203-8	Nota 16407 - PREFEITURA MUNICIPAL DE CAMPO LARGO (507)	593/5980870	0,00	245,00
29	111010001 CAIXA GERAL	1-9	Nota 16408 - PREFEITURA MUNICIPAL DE CAMPO LARGO (507)	593/5980872	245,00	0,00
29	311020001 RECEITA COM SERVIÇOS PRESTADOS	203-8	Nota 16408 - PREFEITURA MUNICIPAL DE CAMPO LARGO (507)	593/5980872	0,00	245,00
29	111010001 CAIXA GERAL	1-9	Nota 16409 - PREFEITURA MUNICIPAL DE CAMPO LARGO (507)	593/5980874	245,00	0,00
29	311020001 RECEITA COM SERVIÇOS PRESTADOS	203-8	Nota 16409 - PREFEITURA MUNICIPAL DE CAMPO LARGO (507)	593/5980874	0,00	245,00

*[Handwritten mark]*

*[Handwritten signature]*

CNPJ: 10.786.517/0001-01

Consolidação: Empresa

Período: 01/01/2022 a 31/12/2022

Mês/Ano: 04/2022

Dia	Conta	Red.	Histórico	Lote/Lcto	Débito	Crédito
29	111010001 CAIXA GERAL	1-9	Nota 16410 - PREFEITURA MUNICIPAL DE CAMPO LARGO (507	593/5980876	245,00	0,00
29	311020001 RECEITA COM SERVIÇOS PRESTADOS	203-8	Nota 16410 - PREFEITURA MUNICIPAL DE CAMPO LARGO (507	593/5980876	0,00	245,00
29	111010001 CAIXA GERAL	1-9	Nota 16411 - REZENDE ARTIGOS MEDICOS E ORTOPEDICOS LT	593/5980878	33,35	0,00
29	311020001 RECEITA COM SERVIÇOS PRESTADOS	203-8	Nota 16411 - REZENDE ARTIGOS MEDICOS E ORTOPEDICOS LT	593/5980878	0,00	33,35
29	111010001 CAIXA GERAL	1-9	Nota 16412 - MAISMED COMERCIO DE PRODUTOS PARA SAUDE	593/5980880	33,35	0,00
29	311020001 RECEITA COM SERVIÇOS PRESTADOS	203-8	Nota 16412 - MAISMED COMERCIO DE PRODUTOS PARA SAUDE	593/5980880	0,00	33,35
29	111010001 CAIXA GERAL	1-9	Nota 16413 - NDF COMERCIO DE COMBUSTIVEIS LTDA	593/5980882	160,90	0,00
29	311020001 RECEITA COM SERVIÇOS PRESTADOS	203-8	Nota 16413 - NDF COMERCIO DE COMBUSTIVEIS LTDA	593/5980882	0,00	160,90
29	111010001 CAIXA GERAL	1-9	Nota 16414 - AUTO POSTO HORIZONTE AZUL LTDA	593/5980884	89,00	0,00
29	311020001 RECEITA COM SERVIÇOS PRESTADOS	203-8	Nota 16414 - AUTO POSTO HORIZONTE AZUL LTDA	593/5980884	0,00	89,00
29	111010001 CAIXA GERAL	1-9	Nota 16415 - AUTO POSTO LAGOA SECA LTDA	593/5980886	89,00	0,00
29	311020001 RECEITA COM SERVIÇOS PRESTADOS	203-8	Nota 16415 - AUTO POSTO LAGOA SECA LTDA	593/5980886	0,00	89,00
29	111010001 CAIXA GERAL	1-9	Nota 16416 - AUTO POSTO TROVAO AZUL	593/5980888	89,00	0,00
29	311020001 RECEITA COM SERVIÇOS PRESTADOS	203-8	Nota 16416 - AUTO POSTO TROVAO AZUL	593/5980888	0,00	89,00
29	111010001 CAIXA GERAL	1-9	Nota 16417 - VITA TERMO AQUECEDORES & EQUIPAMENTOS LT	593/5980890	114,00	0,00
29	311020001 RECEITA COM SERVIÇOS PRESTADOS	203-8	Nota 16417 - VITA TERMO AQUECEDORES & EQUIPAMENTOS LT	593/5980890	0,00	114,00
29	111010001 CAIXA GERAL	1-9	Nota 16418 - J M OSMARINI	593/5980892	227,50	0,00
29	311020001 RECEITA COM SERVIÇOS PRESTADOS	203-8	Nota 16418 - J M OSMARINI	593/5980892	0,00	227,50
29	111010001 CAIXA GERAL	1-9	Nota 16419 - ERIMAR IND E COM DE PRODUTOS P SAUDE	593/5980894	139,90	0,00
29	311020001 RECEITA COM SERVIÇOS PRESTADOS	203-8	Nota 16419 - ERIMAR IND E COM DE PRODUTOS P SAUDE	593/5980894	0,00	139,90
29	111010001 CAIXA GERAL	1-9	Nota 16420 - PANORAMA PRODUTOS AGRO PECUARIOS LTDA	593/5980896	50,00	0,00
29	311020001 RECEITA COM SERVIÇOS PRESTADOS	203-8	Nota 16420 - PANORAMA PRODUTOS AGRO PECUARIOS LTDA	593/5980896	0,00	50,00
29	111010001 CAIXA GERAL	1-9	Nota 16421 - ODONTOLOGIA DR ALCINEY LTDA (11715)	593/5980898	120,00	0,00
29	311020001 RECEITA COM SERVIÇOS PRESTADOS	203-8	Nota 16421 - ODONTOLOGIA DR ALCINEY LTDA (11715)	593/5980898	0,00	120,00
29	111010001 CAIXA GERAL	1-9	Nota 16422 - MOCA COMERCIO DE MEDICAMENTOS EIRELI	593/5980900	33,35	0,00
29	311020001 RECEITA COM SERVIÇOS PRESTADOS	203-8	Nota 16422 - MOCA COMERCIO DE MEDICAMENTOS EIRELI	593/5980900	0,00	33,35
29	111010001 CAIXA GERAL	1-9	Nota 16423 - ASSOCIACAO COMERCIAL E EMPRESARIAL DE MA	593/5980902	129,90	0,00
29	311020001 RECEITA COM SERVIÇOS PRESTADOS	203-8	Nota 16423 - ASSOCIACAO COMERCIAL E EMPRESARIAL DE MA	593/5980902	0,00	129,90
29	111010001 CAIXA GERAL	1-9	Nota 16424 - ASSOCIACAO COML E INDL DE PATO BRAGADO	593/5980904	210,00	0,00
29	311020001 RECEITA COM SERVIÇOS PRESTADOS	203-8	Nota 16424 - ASSOCIACAO COML E INDL DE PATO BRAGADO	593/5980904	0,00	210,00
29	111010001 CAIXA GERAL	1-9	Nota 16425 - ACISA - ASSOCIACAO COMERCIAL E EMPRESARI	593/5980906	99,00	0,00
29	311020001 RECEITA COM SERVIÇOS PRESTADOS	203-8	Nota 16425 - ACISA - ASSOCIACAO COMERCIAL E EMPRESARI	593/5980906	0,00	99,00
29	111010001 CAIXA GERAL	1-9	Nota 16426 - G.CON ASSESSORIA EMPRESARIAL LTDA	593/5980908	89,00	0,00
29	311020001 RECEITA COM SERVIÇOS PRESTADOS	203-8	Nota 16426 - G.CON ASSESSORIA EMPRESARIAL LTDA	593/5980908	0,00	89,00
29	111010001 CAIXA GERAL	1-9	Nota 16427 - C J MEINERZ & CIA LTDA - ME	593/5980910	110,00	0,00
29	311020001 RECEITA COM SERVIÇOS PRESTADOS	203-8	Nota 16427 - C J MEINERZ & CIA LTDA - ME	593/5980910	0,00	110,00
29	111010001 CAIXA GERAL	1-9	Nota 16428 - PREFEITURA MUNICIPAL DE CAMPO LARGO (507	593/5980912	980,00	0,00
29	311020001 RECEITA COM SERVIÇOS PRESTADOS	203-8	Nota 16428 - PREFEITURA MUNICIPAL DE CAMPO LARGO (507	593/5980912	0,00	980,00
29	111010001 CAIXA GERAL	1-9	Nota 16429 - PREFEITURA MUNICIPAL DE CAMPO LARGO (507	593/5980914	1.470,00	0,00
29	311020001 RECEITA COM SERVIÇOS PRESTADOS	203-8	Nota 16429 - PREFEITURA MUNICIPAL DE CAMPO LARGO (507	593/5980914	0,00	1.470,00
29	111010001 CAIXA GERAL	1-9	Nota 16431 - PREFEITURA MUNICIPAL MARIPA	593/5980916	567,00	0,00
29	311020001 RECEITA COM SERVIÇOS PRESTADOS	203-8	Nota 16431 - PREFEITURA MUNICIPAL MARIPA	593/5980916	0,00	567,00
29	111010001 CAIXA GERAL	1-9	Nota 16432 - PREFEITURA MUNICIPAL MARIPA	593/5980918	2.835,00	0,00
29	311020001 RECEITA COM SERVIÇOS PRESTADOS	203-8	Nota 16432 - PREFEITURA MUNICIPAL MARIPA	593/5980918	0,00	2.835,00
29	111010001 CAIXA GERAL	1-9	Nota 16433 - PREFEITURA MUNICIPAL DE ITAIPULANDIA	593/5980920	6.542,60	0,00
29	311020001 RECEITA COM SERVIÇOS PRESTADOS	203-8	Nota 16433 - PREFEITURA MUNICIPAL DE ITAIPULANDIA	593/5980920	0,00	6.542,60
29	293030001 REMESSA DE BEM DE MERCADORIA PARA COMODATO	543-6	Nota 4901 - INSEPAR SOLUCOES PUBLICAS LTDA	593/5980934	0,00	55.000,00
29	193030001 REMESSA DE BEM DE MERCADORIA PARA COMODATO	542-8	Nota 4901 - INSEPAR SOLUCOES PUBLICAS LTDA	593/5980935	55.000,00	0,00
29	113110003 ESTOQUE DE MERC. PARA REVENDA	39-6	Nota 4902 - MUNICIPIO DE CORONEL DOMINGOS SOARES	593/5980936	0,00	2.800,00
29	421030096 REMESSA DE AMOSTRA GRATIS	724-2	Nota 4902 - MUNICIPIO DE CORONEL DOMINGOS SOARES	593/5980937	2.800,00	0,00
29	423010001 COMISSÕES BANCÁRIAS	312-3	BANCO JUROS E COMISSOES 04/22	627/6176925	8,71	0,00
29	111020002 BANCO DO BRASIL SA	3-5	BANCO JUROS E COMISSOES 04/22	627/6176925	0,00	8,71
29	111020002 BANCO DO BRASIL SA	3-5	APLICAÇÃO FINANCEIRA - RESGATE 04/22	627/6176926	8,71	0,00
29	111030013 RENDE FACIL - BANCO DO BRASIL	741-2	APLICAÇÃO FINANCEIRA - RESGATE 04/22	627/6176926	0,00	8,71
29	111020006 SICREDI	568-1	DEPOSITO - EFETUADO MES 04/22	628/6179422	188,90	0,00
29	111010001 CAIXA GERAL	1-9	DEPOSITO - EFETUADO MES 04/22	628/6179422	0,00	188,90
29	111020006 SICREDI	568-1	DEPOSITO - EFETUADO MES 04/22	628/6179423	379,89	0,00
29	111010001 CAIXA GERAL	1-9	DEPOSITO - EFETUADO MES 04/22	628/6179423	0,00	379,89
29	423010001 COMISSÕES BANCÁRIAS	312-3	BANCO JUROS E COMISSOES 04/22	628/6179424	14,52	0,00
29	111020006 SICREDI	568-1	BANCO JUROS E COMISSOES 04/22	628/6179424	0,00	14,52
29	423010001 COMISSÕES BANCÁRIAS	312-3	BANCO JUROS E COMISSOES 04/22	628/6179425	2,64	0,00
29	111020006 SICREDI	568-1	BANCO JUROS E COMISSOES 04/22	628/6179425	0,00	2,64
29	111020006 SICREDI	568-1	DEPOSITO - EFETUADO MES 04/22	628/6179426	599,41	0,00
29	111010001 CAIXA GERAL	1-9	DEPOSITO - EFETUADO MES 04/22	628/6179426	0,00	599,41
29	423010001 COMISSÕES BANCÁRIAS	312-3	BANCO JUROS E COMISSOES 04/22	628/6179427	4,88	0,00
29	111020006 SICREDI	568-1	BANCO JUROS E COMISSOES 04/22	628/6179427	0,00	4,88
29	423010001 COMISSÕES BANCÁRIAS	312-3	BANCO JUROS E COMISSOES 04/22	628/6179428	2,44	0,00

*[Handwritten signature]*

*[Handwritten signature]*

CNPJ: 10.786.517/0001-01

Consolidação: Empresa

Período: 01/01/2022 a 31/12/2022

Mês/Ano: 04/2022

Dia	Conta	Red.	Histórico	Lote/Lcto	Débito	Crédito
29	111020006 SICREDI	568-1	BANCO JUROS E COMISSOES 04/22	628/6179428	0,00	2,44
29	111020007 SICOOB	597-5	DEPOSITO - EFETUADO MES 04/22	629/6180939	218,90	0,00
29	111010001 CAIXA GERAL	1-9	DEPOSITO - EFETUADO MES 04/22	629/6180939	0,00	218,90
29	423010001 COMISSOES BANCARIAS	312-3	BANCO JUROS E COMISSOES 04/22	629/6180940	55,80	0,00
29	111020007 SICOOB	597-5	BANCO JUROS E COMISSOES 04/22	629/6180940	0,00	55,80
29	423020003 JUROS PASSIVOS	317-4	JUROS PGTO S/ EMPRESTIMO 04/22	0/6208345	519,45	0,00
29	212010007 SICOOB C.P - CONTRATO N° 159826	669-6	JUROS PGTO S/ EMPRESTIMO 04/22	0/6208345	0,00	519,45
29	423020003 JUROS PASSIVOS	317-4	JUROS PGTO S/ EMPRESTIMO 04/22	0/6208346	64,04	0,00
29	212010007 SICOOB C.P - CONTRATO N° 159826	669-6	JUROS PGTO S/ EMPRESTIMO 04/22	0/6208346	0,00	64,04
<b>Total do Dia:</b>					<b>148.007,51</b>	<b>148.007,51</b>
30	111010001 CAIXA GERAL	1-9	Nota 16434 - HABOWSKI TRANSPORTES LTDA	593/5980922	89,90	0,00
30	311020001 RECEITA COM SERVIÇOS PRESTADOS	203-8	Nota 16434 - HABOWSKI TRANSPORTES LTDA	593/5980922	0,00	89,90
30	111010001 CAIXA GERAL	1-9	Nota 16435 - INOVAÇÕES COMERCIO DE MEDICAM E PRODUTOS	593/5980924	79,90	0,00
30	311020001 RECEITA COM SERVIÇOS PRESTADOS	203-8	Nota 16435 - INOVAÇÕES COMERCIO DE MEDICAM E PRODUTOS	593/5980924	0,00	79,90
30	111010001 CAIXA GERAL	1-9	Nota 16436 - AGROPECUARIA NOVA LARANJEIRAS LTDA	593/5980926	72,00	0,00
30	311020001 RECEITA COM SERVIÇOS PRESTADOS	203-8	Nota 16436 - AGROPECUARIA NOVA LARANJEIRAS LTDA	593/5980926	0,00	72,00
30	111010001 CAIXA GERAL	1-9	Nota 16437 - CLAUDIO M. JABER (915)	593/5980928	139,00	0,00
30	311020001 RECEITA COM SERVIÇOS PRESTADOS	203-8	Nota 16437 - CLAUDIO M. JABER (915)	593/5980928	0,00	139,00
30	311020001 RECEITA COM SERVIÇOS PRESTADOS	203-8	Nota 1151 a 1178 - PESSOAS FISICAS DIVERSAS	593/5980968	0,00	3.535,70
30	111010001 CAIXA GERAL	1-9	Nota 1151 a 1178 - PESSOAS FISICAS DIVERSAS	593/5980969	3.535,70	0,00
30	312020003 (-) SIMPLES NACIONAL	209-7	IMPOSTO SIMPLES A RECOLHER 04/22	0/5980970	61.911,84	0,00
30	114010009 SIMPLES NACIONAL A RECOLHER	174-0	IMPOSTO SIMPLES A RECOLHER 04/22	0/5980970	0,00	61.911,84
30	421030023 MATERIAL DE USO E CONSUMO	293-3	Nota 16679 - SOMAR COMERCIO DE TINTAS LTDA - ME	594/5981096	49,00	0,00
30	111010001 CAIXA GERAL	1-9	Nota 16679 - SOMAR COMERCIO DE TINTAS LTDA - ME	594/5981096	0,00	49,00
30	113070001 ADIANTAMENTO DE SALARIOS	22-1	ADIANTAMENTO SALARIO REF MES 04/22 ADTO	606/5989518	18.755,00	0,00
30	111010001 CAIXA GERAL	1-9	ORDENADOS PGT LIQUIDO MES 04/22 ADTO	606/5989519	0,00	18.755,00
30	424010010 ICMS	696-3	ICMS ANTECIPAÇÃO MÊS 04/22	0/5990402	46,37	0,00
30	214010008 ICMS A RECOLHER	173-2	ICMS ANTECIPAÇÃO MÊS 04/22	0/5990402	0,00	46,37
30	421010012 SALARIOS	266-6	ORDENADOS VALOR REF MES 04/22	612/5991990	52.416,92	0,00
30	113070001 ADIANTAMENTO DE SALARIOS	22-1	DESCONTO ADTO SALARIO MES 04/22	612/5991991	0,00	18.755,00
30	213010008 PENSÃO ALIMENTICIA DE EMPREGADO A PAGAR	695-5	PENSÃO ALIMENTICIA A PAGAR REF 04/22	612/5991992	0,00	410,00
30	421010012 SALARIOS	266-6	DESCONTO REF ATRASOS MÊS 04/22	612/5991993	0,00	77,63
30	213020004 INSS A RECOLHER	162-7	INSS RETIDO MES 04/22	612/5991994	0,00	4.577,55
30	214010001 IRRF A RECOLHER (RETIDO DE PF)	165-1	IRF A RECOLHER REF MÊS 04/22	612/5991995	0,00	564,10
30	421010007 FERIAS	261-5	FERIAS PG FERIAS MENSAIS 04/22	612/5991996	1.442,78	0,00
30	421010002 ADICIONAL DE FERIAS	256-9	FERIAS PG 1/3 S/IFERIAS 04/22	612/5991997	480,93	0,00
30	111010001 CAIXA GERAL	1-9	FERIAS PG FERIAS MENSAIS 04/22	612/5991998	0,00	1.779,44
30	421010003 AVISO PREVIO INDENIZADO	257-7	RESCISAO PG VERBAS RESC. 04/22	612/5991999	1.450,00	0,00
30	421010007 FERIAS	261-5	RESCISAO PG FERIAS PROP 04/22	612/5992000	979,51	0,00
30	111010001 CAIXA GERAL	1-9	RESCISAO PG VERBAS RESC. 04/22	612/5992001	0,00	3.120,38
30	315010001 AVISO PREVIO NÃO TRABALHADO	469-3	DESCONTO AVISO PREVIO 04/22	612/5992002	0,00	652,50
30	213010007 CONVÊNIO MÉDICO A PAGAR	588-6	DESCONTO CONVÊNIO MÉDICO 04/22	612/5992003	0,00	1.407,74
30	213010009 CONVÊNIO MERCADO A PAGAR	725-0	DESCONTO CONVÊNIO MERCADO 04/22	612/5992004	0,00	1.489,83
30	421010012 SALARIOS	266-6	DESCONTO FALTAS BANCO HORAS 04/22	612/5992005	0,00	147,86
30	421010007 FERIAS	261-5	PG FERIAS INDENIZADAS MÊS 04/22	612/5992006	120,83	0,00
30	421010012 SALARIOS	266-6	ADICIONAL S/ FERIAS PROP. 04/22	612/5992007	366,78	0,00
30	421010012 SALARIOS	266-6	DESCONTO DE ALIMENTAÇÃO 04/22	612/5992008	0,00	2.608,00
30	421020001 FGTS	267-4	FGTS A RECOLHER MES 04/22	612/5992009	4.252,10	0,00
30	113020003 FGTS A RECOLHER	161-9	FGTS A RECOLHER MES 04/22	612/5992009	0,00	4.252,10
30	113010004 SALARIOS A PAGAR	156-2	ORDENADOS VALOR REF MES 04/22	612/5992010	0,00	21.667,72
30	213020004 INSS A RECOLHER	162-7	INSS RETIDO MES 04/22	612/5992011	0,00	341,00
30	214010001 IRRF A RECOLHER (RETIDO DE PF)	165-1	IRF A RECOLHER REF MÊS 04/22	612/5992012	0,00	64,12
30	421010011 PRO-LABORE	265-8	PRO-LABORE VALOR MÊS 04/22	612/5992013	3.100,00	0,00
30	213010006 PRO-LABORE A PAGAR	158-9	PRO-LABORE VALOR MÊS 04/22	612/5992014	0,00	2.694,88
30	213010009 CONVÊNIO MERCADO A PAGAR	725-0	PG DESCONTO CONVÊNIO MER. 04/22	0/5992115	1.489,83	0,00
30	111010001 CAIXA GERAL	1-9	PG DESCONTO CONVÊNIO MER. 04/22	0/5992115	0,00	1.489,83
30	111030010 APLICAÇÃO - SICOOB	643-2	APLICAÇÃO FINANCEIRA - RENDIMENTOS 04/22	0/6208229	6,41	0,00
30	313030003 RENDIMENTO APLICAÇÕES FINANCEIRAS	582-7	APLICAÇÃO FINANCEIRA - RENDIMENTOS 04/22	0/6208229	0,00	6,41
30	421030026 SEGUROS	296-8	SEGURO VLR A APROPRIAR 03/12 AVOS - PLACA AYC-4098	0/6208294	405,96	0,00
30	114010001 PRÊMIOS DE SEGUROS A APROPRIAR	43-4	SEGURO VLR A APROPRIAR 03/12 AVOS - PLACA AYC-4098	0/6208294	0,00	405,96
30	111030006 APLICAÇÃO - SICREDI	569-0	APLICAÇÃO FINANCEIRA - RENDIMENTOS 04/22	0/6208608	1.176,10	0,00
30	313030003 RENDIMENTO APLICAÇÕES FINANCEIRAS	582-7	APLICAÇÃO FINANCEIRA - RENDIMENTOS 04/22	0/6208608	0,00	1.176,10
30	424010007 IRRF	581-9	IRRF S/ APLICAÇÃO 04/22	0/6208609	205,82	0,00
30	111030006 APLICAÇÃO - SICREDI	569-0	IRRF S/ APLICAÇÃO 04/22	0/6208609	0,00	205,82
30	111030006 APLICAÇÃO - SICREDI	569-0	APLICAÇÃO FINANCEIRA - RENDIMENTOS 04/22	0/6208616	924,87	0,00
30	313030003 RENDIMENTO APLICAÇÕES FINANCEIRAS	582-7	APLICAÇÃO FINANCEIRA - RENDIMENTOS 04/22	0/6208616	0,00	924,87
30	424010007 IRRF	581-9	IRRF S/ APLICAÇÃO 04/22	0/6208617	138,73	0,00
30	111030006 APLICAÇÃO - SICREDI	569-0	IRRF S/ APLICAÇÃO 04/22	0/6208617	0,00	138,73
30	111030008 FUNDO DE INVESTIMENTO SICREDI	583-5	RENDIMENTO FUNDO 04/22	0/6209493	917,70	0,00
30	313030001 RENDIMENTO AÇÕES	579-7	RENDIMENTO FUNDO 04/22	0/6209493	0,00	917,70
30	111030008 FUNDO DE INVESTIMENTO SICREDI	583-5	RENDIMENTO FUNDO 04/22	0/6209525	325,53	0,00
30	313030001 RENDIMENTO AÇÕES	579-7	RENDIMENTO FUNDO 04/22	0/6209525	0,00	325,53
30	423030002 PERDAS EM AÇÕES FINANCEIRAS	709-9	PERDAS COM AÇÕES 04/22	0/6209538	3.145,87	0,00
30	111030008 FUNDO DE INVESTIMENTO SICREDI	583-5	PERDAS COM AÇÕES 04/22	0/6209538	0,00	3.145,87





CNPJ: 10.786.517/0001-01  
 Consolidação: Empresa

Período: 01/01/2022 a 31/12/2022

Mês/Ano: 05/2022

Dia	Conta	Red.	Histórico	Lote/Lcto	Débito	Crédito
2	111010001 CAIXA GERAL	1-9	Nota 16439 - PREFEITURA MUNICIPAL DE PALOTINA	595/5981396	1.230,00	0,00
2	311020001 RECEITA COM SERVIÇOS PRESTADOS	203-8	Nota 16439 - PREFEITURA MUNICIPAL DE PALOTINA	595/5981396	0,00	1.230,00
2	111010001 CAIXA GERAL	1-9	Nota 16440 - PREFEITURA MUNICIPAL DE PALOTINA	595/5981398	2.460,00	0,00
2	311020001 RECEITA COM SERVIÇOS PRESTADOS	203-8	Nota 16440 - PREFEITURA MUNICIPAL DE PALOTINA	595/5981398	0,00	2.460,00
2	111010001 CAIXA GERAL	1-9	Nota 16451 - MUNICIPIO DE MARECHAL CANDIDO RONDON	595/5981400	8.528,48	0,00
2	311020001 RECEITA COM SERVIÇOS PRESTADOS	203-8	Nota 16451 - MUNICIPIO DE MARECHAL CANDIDO RONDON	595/5981401	0,00	8.975,00
2	312020004 (-) ISSQN	210-0	Nota 16451 - MUNICIPIO DE MARECHAL CANDIDO RONDON	595/5981402	446,52	0,00
2	111010001 CAIXA GERAL	1-9	Nota 16452 - MUNICIPIO DE MARECHAL CANDIDO RONDON	595/5981403	341,14	0,00
2	311020001 RECEITA COM SERVIÇOS PRESTADOS	203-8	Nota 16452 - MUNICIPIO DE MARECHAL CANDIDO RONDON	595/5981404	0,00	359,00
2	312020004 (-) ISSQN	210-0	Nota 16452 - MUNICIPIO DE MARECHAL CANDIDO RONDON	595/5981405	17,86	0,00
2	111010001 CAIXA GERAL	1-9	Nota 16453 - MUNICIPIO DE MARECHAL CANDIDO RONDON	595/5981406	341,14	0,00
2	311020001 RECEITA COM SERVIÇOS PRESTADOS	203-8	Nota 16453 - MUNICIPIO DE MARECHAL CANDIDO RONDON	595/5981407	0,00	359,00
2	312020004 (-) ISSQN	210-0	Nota 16453 - MUNICIPIO DE MARECHAL CANDIDO RONDON	595/5981408	17,86	0,00
2	111010001 CAIXA GERAL	1-9	Nota 16455 - MUNICIPIO DE MARECHAL CANDIDO RONDON	595/5981409	1.705,70	0,00
2	311020001 RECEITA COM SERVIÇOS PRESTADOS	203-8	Nota 16455 - MUNICIPIO DE MARECHAL CANDIDO RONDON	595/5981410	0,00	1.795,00
2	312020004 (-) ISSQN	210-0	Nota 16455 - MUNICIPIO DE MARECHAL CANDIDO RONDON	595/5981411	89,30	0,00
2	111010001 CAIXA GERAL	1-9	Nota 16456 - MUNICIPIO DE MARECHAL CANDIDO RONDON	595/5981412	1.705,70	0,00
2	311020001 RECEITA COM SERVIÇOS PRESTADOS	203-8	Nota 16456 - MUNICIPIO DE MARECHAL CANDIDO RONDON	595/5981413	0,00	1.795,00
2	312020004 (-) ISSQN	210-0	Nota 16456 - MUNICIPIO DE MARECHAL CANDIDO RONDON	595/5981414	89,30	0,00
2	111010001 CAIXA GERAL	1-9	Nota 16457 - MUNICIPIO DE MARECHAL CANDIDO RONDON	595/5981415	1.364,56	0,00
2	311020001 RECEITA COM SERVIÇOS PRESTADOS	203-8	Nota 16457 - MUNICIPIO DE MARECHAL CANDIDO RONDON	595/5981416	0,00	1.436,00
2	312020004 (-) ISSQN	210-0	Nota 16457 - MUNICIPIO DE MARECHAL CANDIDO RONDON	595/5981417	71,44	0,00
2	111010001 CAIXA GERAL	1-9	Nota 16459 - MUNICIPIO DE MARECHAL CANDIDO RONDON	595/5981418	718,00	0,00
2	311020001 RECEITA COM SERVIÇOS PRESTADOS	203-8	Nota 16459 - MUNICIPIO DE MARECHAL CANDIDO RONDON	595/5981418	0,00	718,00
2	111010001 CAIXA GERAL	1-9	Nota 16460 - ANAHY PREFEITURA MUNICIPAL	595/5981420	2.189,00	0,00
2	311020001 RECEITA COM SERVIÇOS PRESTADOS	203-8	Nota 16460 - ANAHY PREFEITURA MUNICIPAL	595/5981420	0,00	2.189,00
2	111010001 CAIXA GERAL	1-9	Nota 16461 - PREFEITURA MUNICIPAL DE ICARAIMA	595/5981422	3.402,00	0,00
2	311020001 RECEITA COM SERVIÇOS PRESTADOS	203-8	Nota 16461 - PREFEITURA MUNICIPAL DE ICARAIMA	595/5981422	0,00	3.402,00
2	111010001 CAIXA GERAL	1-9	Nota 16462 - PREFEITURA MUNICIPAL DE PATO BRAGADO	595/5981424	2.419,43	0,00
2	311020001 RECEITA COM SERVIÇOS PRESTADOS	203-8	Nota 16462 - PREFEITURA MUNICIPAL DE PATO BRAGADO	595/5981424	0,00	2.419,43
2	111010001 CAIXA GERAL	1-9	Nota 16463 - PREF MUNICIPAL DE SAO PEDRO DO IGUAÇU	595/5981426	2.535,00	0,00
2	311020001 RECEITA COM SERVIÇOS PRESTADOS	203-8	Nota 16463 - PREF MUNICIPAL DE SAO PEDRO DO IGUAÇU	595/5981426	0,00	2.535,00
2	111010001 CAIXA GERAL	1-9	Nota 16464 - PREFEITURA MUNICIPAL DE TERRA ROXA	595/5981428	199,00	0,00
2	311020001 RECEITA COM SERVIÇOS PRESTADOS	203-8	Nota 16464 - PREFEITURA MUNICIPAL DE TERRA ROXA	595/5981428	0,00	199,00
2	111010001 CAIXA GERAL	1-9	Nota 16465 - PREFEITURA MUNICIPAL DE TERRA ROXA	595/5981430	2.388,00	0,00
2	311020001 RECEITA COM SERVIÇOS PRESTADOS	203-8	Nota 16465 - PREFEITURA MUNICIPAL DE TERRA ROXA	595/5981430	0,00	2.388,00
2	111010001 CAIXA GERAL	1-9	Nota 16466 - PREFEITURA MUNICIPAL DE TERRA ROXA	595/5981432	199,00	0,00
2	311020001 RECEITA COM SERVIÇOS PRESTADOS	203-8	Nota 16466 - PREFEITURA MUNICIPAL DE TERRA ROXA	595/5981432	0,00	199,00
2	111010001 CAIXA GERAL	1-9	Nota 16467 - PREFEITURA MUNICIPAL DE TERRA ROXA	595/5981434	199,00	0,00
2	311020001 RECEITA COM SERVIÇOS PRESTADOS	203-8	Nota 16467 - PREFEITURA MUNICIPAL DE TERRA ROXA	595/5981434	0,00	199,00
2	111010001 CAIXA GERAL	1-9	Nota 16468 - PREFEITURA MUNICIPAL DE TERRA ROXA	595/5981436	1.393,00	0,00
2	311020001 RECEITA COM SERVIÇOS PRESTADOS	203-8	Nota 16468 - PREFEITURA MUNICIPAL DE TERRA ROXA	595/5981436	0,00	1.393,00
2	111010001 CAIXA GERAL	1-9	Nota 16469 - PREFEITURA MUNICIPAL DE TERRA ROXA	595/5981438	398,00	0,00
2	311020001 RECEITA COM SERVIÇOS PRESTADOS	203-8	Nota 16469 - PREFEITURA MUNICIPAL DE TERRA ROXA	595/5981438	0,00	398,00
2	111010001 CAIXA GERAL	1-9	Nota 16470 - PREFEITURA MUNICIPAL DE TERRA ROXA	595/5981440	398,00	0,00
2	311020001 RECEITA COM SERVIÇOS PRESTADOS	203-8	Nota 16470 - PREFEITURA MUNICIPAL DE TERRA ROXA	595/5981440	0,00	398,00
2	111010001 CAIXA GERAL	1-9	Nota 16471 - MUNICIPIO DE PLANALTO (665)	595/5981442	4.115,85	0,00
2	311020001 RECEITA COM SERVIÇOS PRESTADOS	203-8	Nota 16471 - MUNICIPIO DE PLANALTO (665)	595/5981442	0,00	4.115,85
2	111010001 CAIXA GERAL	1-9	Nota 16472 - MUNICIPIO DE SALTO DO LONTRA (713)	595/5981444	4.296,00	0,00
2	311020001 RECEITA COM SERVIÇOS PRESTADOS	203-8	Nota 16472 - MUNICIPIO DE SALTO DO LONTRA (713)	595/5981444	0,00	4.296,00
2	111010001 CAIXA GERAL	1-9	Nota 16473 - CORBELIA CAMARA MUNICIPAL (1003)	595/5981446	119,00	0,00
2	311020001 RECEITA COM SERVIÇOS PRESTADOS	203-8	Nota 16473 - CORBELIA CAMARA MUNICIPAL (1003)	595/5981446	0,00	119,00
2	111010001 CAIXA GERAL	1-9	Nota 16474 - MAL CDO RONDON CAMARA DE VEREADORES	595/5981448	247,39	0,00
2	311020001 RECEITA COM SERVIÇOS PRESTADOS	203-8	Nota 16474 - MAL CDO RONDON CAMARA DE VEREADORES	595/5981449	0,00	249,98
2	312020004 (-) ISSQN	210-0	Nota 16474 - MAL CDO RONDON CAMARA DE VEREADORES	595/5981450	2,59	0,00
2	111010001 CAIXA GERAL	1-9	Nota 16475 - INSTITUTO DE PREVIDENCIA DOS SERVIDORES	595/5981451	51,69	0,00
2	311020001 RECEITA COM SERVIÇOS PRESTADOS	203-8	Nota 16475 - INSTITUTO DE PREVIDENCIA DOS SERVIDORES	595/5981451	0,00	51,69
2	111010001 CAIXA GERAL	1-9	Nota 16476 - PREFEITURA MUNICIPAL DE MARILUZ	595/5981453	2.925,00	0,00
2	311020001 RECEITA COM SERVIÇOS PRESTADOS	203-8	Nota 16476 - PREFEITURA MUNICIPAL DE MARILUZ	595/5981453	0,00	2.925,00
2	111010001 CAIXA GERAL	1-9	Nota 16477 - MUNICIPIO DE ITAPEJARA D'OESTE (730)	595/5981455	1.790,00	0,00
2	311020001 RECEITA COM SERVIÇOS PRESTADOS	203-8	Nota 16477 - MUNICIPIO DE ITAPEJARA D'OESTE (730)	595/5981455	0,00	1.790,00
2	111010001 CAIXA GERAL	1-9	Nota 16478 - COM. CALÇADOS ENI LTDA	595/5981457	84,00	0,00
2	311020001 RECEITA COM SERVIÇOS PRESTADOS	203-8	Nota 16478 - COM. CALÇADOS ENI LTDA	595/5981457	0,00	84,00
2	111010001 CAIXA GERAL	1-9	Nota 16479 - COM CALÇADOS GREMARI LTDA	595/5981459	84,00	0,00
2	311020001 RECEITA COM SERVIÇOS PRESTADOS	203-8	Nota 16479 - COM CALÇADOS GREMARI LTDA	595/5981459	0,00	84,00
2	111010001 CAIXA GERAL	1-9	Nota 16480 - FABIANA FERNANDA SCHNEIDER EIRELI - ME	595/5981461	46,00	0,00
2	311020001 RECEITA COM SERVIÇOS PRESTADOS	203-8	Nota 16480 - FABIANA FERNANDA SCHNEIDER EIRELI - ME	595/5981461	0,00	46,00
2	111010001 CAIXA GERAL	1-9	Nota 16481 - KAWACKI COM. DE CALÇADOS LTDA	595/5981463	84,00	0,00
2	311020001 RECEITA COM SERVIÇOS PRESTADOS	203-8	Nota 16481 - KAWACKI COM. DE CALÇADOS LTDA	595/5981463	0,00	84,00

*[Handwritten signature]*

*[Handwritten signature]*

CNPJ: 10.786.517/0001-01

Consolidação: Empresa

Período: 01/01/2022 a 31/12/2022

Mês/Ano: 05/2022

Dia	Conta	Red.	Histórico	Lote/Lcto	Débito	Crédito
2	111010001 CAIXA GERAL	1-9	Nota 16482 - RAFAEL AUGUSTO KAWACKI SCHNEIDER - ME (5	595/5981465	84,00	0,00
2	311020001 RECEITA COM SERVIÇOS PRESTADOS	203-8	Nota 16482 - RAFAEL AUGUSTO KAWACKI SCHNEIDER - ME (5	595/5981465	0,00	84,00
2	111010001 CAIXA GERAL	1-9	Nota 16483 - EDISON SCHNEIDER ESPORTE - EPP	595/5981467	80,00	0,00
2	311020001 RECEITA COM SERVIÇOS PRESTADOS	203-8	Nota 16483 - EDISON SCHNEIDER ESPORTE - EPP	595/5981467	0,00	80,00
2	111010001 CAIXA GERAL	1-9	Nota 16484 - INDEPENDENCIA COMERCIO DE ACO LTDA.	595/5981469	140,00	0,00
2	311020001 RECEITA COM SERVIÇOS PRESTADOS	203-8	Nota 16484 - INDEPENDENCIA COMERCIO DE ACO LTDA.	595/5981469	0,00	140,00
2	111010001 CAIXA GERAL	1-9	Nota 16485 - CAMPAL AUTO POSTO LTDA (715)	595/5981471	78,00	0,00
2	311020001 RECEITA COM SERVIÇOS PRESTADOS	203-8	Nota 16485 - CAMPAL AUTO POSTO LTDA (715)	595/5981471	0,00	78,00
2	421030023 MATERIAL DE USO E CONSUMO	293-3	Nota 1189 - REVELEST COMUNICACAO VISUAL LTDA (11600)	596/5982251	3.846,00	0,00
2	111010001 CAIXA GERAL	1-9	Nota 1189 - REVELEST COMUNICACAO VISUAL LTDA (11600)	596/5982251	0,00	3.846,00
2	421030028 SERVIÇO DE TERCEIROS (PJ)	298-4	Nota 78744 - HENRY EQUIPAMENTOS ELETRONICOS E SISTEMA	596/5982285	1.277,15	0,00
2	211010001 HENRY EQUIP ELETR. E SIST	480-0	Nota 78744 - HENRY EQUIPAMENTOS ELETRONICOS E SISTEMA	596/5982285	0,00	1.277,15
2	211010035 BOLSA DE LICITACOES E LEILÕES DO BRASIL	593-2	DUPLICATA - PGTO N. 206759 - 04/12	0/5986559	50,00	0,00
2	111010001 CAIXA GERAL	1-9	DUPLICATA - PGTO N. 206759 - 04/12	0/5986559	0,00	50,00
2	211010001 HENRY EQUIP ELETR. E SIST	460-0	DUPLICATA - PGTO N. 78302 - 1/3	0/5986560	535,94	0,00
2	111010001 CAIXA GERAL	1-9	DUPLICATA - PGTO N. 78302 - 1/3	0/5986560	0,00	535,94
2	211010055 CR2 COMUNICACAO EMPRESARIAL LTDA	634-3	DUPLICATA - PGTO N. 5367	0/5986577	300,00	0,00
2	111010001 CAIXA GERAL	1-9	DUPLICATA - PGTO N. 5367	0/5986577	0,00	300,00
2	214010008 ICMS A RECOLHER	173-2	ICMS - PGTO GUIA MÊS 03/22	0/5990400	110,14	0,00
2	111010001 CAIXA GERAL	1-9	ICMS - PGTO GUIA MÊS 03/22	0/5990400	0,00	110,14
2	11020002 BANCO DO BRASIL SA	3-5	DEPOSITO - EFETUADO MES 05/22	627/6176927	190,00	0,00
2	11010001 CAIXA GERAL	1-9	DEPOSITO - EFETUADO MES 05/22	627/6176927	0,00	190,00
2	11020002 BANCO DO BRASIL SA	3-5	DEPOSITO - EFETUADO MES 05/22	627/6176928	2.189,00	0,00
2	11010001 CAIXA GERAL	1-9	DEPOSITO - EFETUADO MES 05/22	627/6176928	0,00	2.189,00
2	11020002 BANCO DO BRASIL SA	3-5	DEPOSITO - EFETUADO MES 05/22	627/6176929	6.804,00	0,00
2	11010001 CAIXA GERAL	1-9	DEPOSITO - EFETUADO MES 05/22	627/6176929	0,00	6.804,00
2	11020002 BANCO DO BRASIL SA	3-5	DEPOSITO - EFETUADO MES 05/22	627/6176930	556,00	0,00
2	11010001 CAIXA GERAL	1-9	DEPOSITO - EFETUADO MES 05/22	627/6176930	0,00	556,00
2	11010001 CAIXA GERAL	1-9	SAQUE C/ CARTAO 05/22	627/6176931	50.000,00	0,00
2	11020002 BANCO DO BRASIL SA	3-5	SAQUE C/ CARTAO 05/22	627/6176931	0,00	50.000,00
2	11010001 CAIXA GERAL	1-9	SAQUE C/ CARTAO 05/22	627/6176932	243,64	0,00
2	11020002 BANCO DO BRASIL SA	3-5	SAQUE C/ CARTAO 05/22	627/6176932	0,00	243,64
2	11010001 CAIXA GERAL	1-9	SAQUE C/ CARTAO 05/22	627/6176933	110,14	0,00
2	11020002 BANCO DO BRASIL SA	3-5	SAQUE C/ CARTAO 05/22	627/6176933	0,00	110,14
2	11010001 CAIXA GERAL	1-9	SAQUE C/ CARTAO 05/22	627/6176934	50,00	0,00
2	11020002 BANCO DO BRASIL SA	3-5	SAQUE C/ CARTAO 05/22	627/6176934	0,00	50,00
2	11010001 CAIXA GERAL	1-9	SAQUE C/ CARTAO 05/22	627/6176935	300,00	0,00
2	11020002 BANCO DO BRASIL SA	3-5	SAQUE C/ CARTAO 05/22	627/6176935	0,00	300,00
2	11010001 CAIXA GERAL	1-9	SAQUE C/ CARTAO 05/22	627/6176936	70,00	0,00
2	11020002 BANCO DO BRASIL SA	3-5	SAQUE C/ CARTAO 05/22	627/6176936	0,00	70,00
2	11010001 CAIXA GERAL	1-9	SAQUE C/ CARTAO 05/22	627/6176937	250,00	0,00
2	11020002 BANCO DO BRASIL SA	3-5	SAQUE C/ CARTAO 05/22	627/6176937	0,00	250,00
2	11010001 CAIXA GERAL	1-9	SAQUE C/ CARTAO 05/22	627/6176938	535,94	0,00
2	11020002 BANCO DO BRASIL SA	3-5	SAQUE C/ CARTAO 05/22	627/6176938	0,00	535,94
2	11010001 CAIXA GERAL	1-9	SAQUE C/ CARTAO 05/22	627/6176939	585,00	0,00
2	11020002 BANCO DO BRASIL SA	3-5	SAQUE C/ CARTAO 05/22	627/6176939	0,00	585,00
2	424010002 IOF	319-0	IOF SALDO DEVEDOR C/C 05/22	627/6176940	7,83	0,00
2	11020002 BANCO DO BRASIL SA	3-5	IOF SALDO DEVEDOR C/C 05/22	627/6176940	0,00	7,83
2	11020002 BANCO DO BRASIL SA	3-5	APLICACAO FINANCEIRA - RESGATE 05/22	627/6176941	42.413,55	0,00
2	11030013 RENDE FACIL - BANCO DO BRASIL	741-2	APLICACAO FINANCEIRA - RESGATE 05/22	627/6176941	0,00	42.413,55
2	11020006 SICREDI	568-1	DEPOSITO - EFETUADO MES 05/22	628/6179429	655,55	0,00
2	11010001 CAIXA GERAL	1-9	DEPOSITO - EFETUADO MES 05/22	628/6179429	0,00	655,55
2	11020006 SICREDI	568-1	DEPOSITO - EFETUADO MES 05/22	628/6179430	560,60	0,00
2	11010001 CAIXA GERAL	1-9	DEPOSITO - EFETUADO MES 05/22	628/6179430	0,00	560,60
2	3010001 COMISSOES BANCARIAS	312-3	BANCO JUROS E COMISSOES 05/22	628/6179431	6,60	0,00
2	11020006 SICREDI	568-1	BANCO JUROS E COMISSOES 05/22	628/6179431	0,00	6,60
2	11020006 SICREDI	568-1	APLICACAO POUPANCA - RESGATE 05/22	628/6179432	256,45	0,00
2	11030007 APLICACAO - SICREDI POUPANCA	571-1	APLICACAO POUPANCA - RESGATE 05/22	628/6179432	0,00	256,45
2	11020006 SICREDI	568-1	APLICACAO POUPANCA - RESGATE 05/22	628/6179433	253,28	0,00
2	11030007 APLICACAO - SICREDI POUPANCA	571-1	APLICACAO POUPANCA - RESGATE 05/22	628/6179433	0,00	253,28
2	11020006 SICREDI	568-1	APLICACAO POUPANCA - RESGATE 05/22	628/6179434	250,00	0,00
2	11030007 APLICACAO - SICREDI POUPANCA	571-1	APLICACAO POUPANCA - RESGATE 05/22	628/6179434	0,00	250,00
2	11020006 SICREDI	568-1	APLICACAO POUPANCA - RESGATE 05/22	628/6179435	250,00	0,00
2	11030007 APLICACAO - SICREDI POUPANCA	571-1	APLICACAO POUPANCA - RESGATE 05/22	628/6179435	0,00	250,00
2	11020006 SICREDI	568-1	APLICACAO POUPANCA - RESGATE 05/22	628/6179436	250,00	0,00
2	11030007 APLICACAO - SICREDI POUPANCA	571-1	APLICACAO POUPANCA - RESGATE 05/22	628/6179436	0,00	250,00
2	11020006 SICREDI	568-1	APLICACAO POUPANCA - RESGATE 05/22	628/6179437	253,05	0,00
2	11030007 APLICACAO - SICREDI POUPANCA	571-1	APLICACAO POUPANCA - RESGATE 05/22	628/6179437	0,00	253,05
2	11020006 SICREDI	568-1	APLICACAO POUPANCA - RESGATE 05/22	628/6179438	506,01	0,00
2	11030007 APLICACAO - SICREDI POUPANCA	571-1	APLICACAO POUPANCA - RESGATE 05/22	628/6179438	0,00	506,01
2	11020006 SICREDI	568-1	APLICACAO POUPANCA - RESGATE 05/22	628/6179439	500,00	0,00
2	11030007 APLICACAO - SICREDI POUPANCA	571-1	APLICACAO POUPANCA - RESGATE 05/22	628/6179439	0,00	500,00
2	11020006 SICREDI	568-1	APLICACAO POUPANCA - RESGATE 05/22	628/6179440	500,00	0,00
2	11030007 APLICACAO - SICREDI POUPANCA	571-1	APLICACAO POUPANCA - RESGATE 05/22	628/6179440	0,00	500,00
2	11020006 SICREDI	568-1	APLICACAO POUPANCA - RESGATE 05/22	628/6179441	500,00	0,00
2	11030007 APLICACAO - SICREDI POUPANCA	571-1	APLICACAO POUPANCA - RESGATE 05/22	628/6179441	0,00	500,00
2	11020006 SICREDI	568-1	APLICACAO POUPANCA - RESGATE 05/22	628/6179442	506,68	0,00
2	11030007 APLICACAO - SICREDI POUPANCA	571-1	APLICACAO POUPANCA - RESGATE 05/22	628/6179442	0,00	506,68
2	11020006 SICREDI	568-1	APLICACAO POUPANCA - RESGATE 05/22	628/6179443	506,70	0,00

CNPJ: 10.786.517/0001-01

Consolidação: Empresa

Período: 01/01/2022 a 31/12/2022

Mês/Ano: 05/2022

Dia	Conta	Red.	Histórico	Lote/Lcto	Débito	Crédito
2	111030007 APLICAÇÃO - SICREDI POUPANÇA	571-1	APLICAÇÃO POUPANÇA - RESGATE 05/22	628/6179443	0,00	506,70
2	111020006 SICREDI	568-1	APLICAÇÃO POUPANÇA - RESGATE 05/22	628/6179444	500,00	0,00
2	111030007 APLICAÇÃO - SICREDI POUPANÇA	571-1	APLICAÇÃO POUPANÇA - RESGATE 05/22	628/6179444	0,00	500,00
2	111020006 SICREDI	568-1	APLICAÇÃO POUPANÇA - RESGATE 05/22	628/6179445	500,00	0,00
2	111030007 APLICAÇÃO - SICREDI POUPANÇA	571-1	APLICAÇÃO POUPANÇA - RESGATE 05/22	628/6179445	0,00	500,00
2	111020006 SICREDI	568-1	APLICAÇÃO POUPANÇA - RESGATE 05/22	628/6179446	500,00	0,00
2	111030007 APLICAÇÃO - SICREDI POUPANÇA	571-1	APLICAÇÃO POUPANÇA - RESGATE 05/22	628/6179446	0,00	500,00
2	111020006 SICREDI	568-1	APLICAÇÃO POUPANÇA - RESGATE 05/22	628/6179447	506,46	0,00
2	111030007 APLICAÇÃO - SICREDI POUPANÇA	571-1	APLICAÇÃO POUPANÇA - RESGATE 05/22	628/6179447	0,00	506,46
2	111020006 SICREDI	568-1	APLICAÇÃO POUPANÇA - RESGATE 05/22	628/6179448	505,80	0,00
2	111030007 APLICAÇÃO - SICREDI POUPANÇA	571-1	APLICAÇÃO POUPANÇA - RESGATE 05/22	628/6179448	0,00	505,80
2	111020006 SICREDI	568-1	DEPOSITO - EFETUADO MES 05/22	628/6179451	4.500,00	0,00
2	111010001 CAIXA GERAL	1-9	DEPOSITO - EFETUADO MES 05/22	628/6179451	0,00	4.500,00
2	111010001 CAIXA GERAL	1-9	SAQUE C/ CARTAO 05/22	628/6179452	15.000,00	0,00
2	111020006 SICREDI	568-1	SAQUE C/ CARTAO 05/22	628/6179452	0,00	15.000,00
2	111010001 CAIXA GERAL	1-9	SAQUE C/ CARTAO 05/22	628/6179453	12.000,00	0,00
2	111020006 SICREDI	568-1	SAQUE C/ CARTAO 05/22	628/6179453	0,00	12.000,00
2	111010001 CAIXA GERAL	1-9	SAQUE C/ CARTAO 05/22	628/6179454	1.500,00	0,00
2	111020006 SICREDI	568-1	SAQUE C/ CARTAO 05/22	628/6179454	0,00	1.500,00
2	111010001 CAIXA GERAL	1-9	SAQUE C/ CARTAO 05/22	628/6179455	153,00	0,00
2	111020006 SICREDI	568-1	SAQUE C/ CARTAO 05/22	628/6179455	0,00	153,00
2	424010002 IOF	319-0	IOF SALDO DEVEDOR C/C 05/22	628/6179456	0,03	0,00
2	111020006 SICREDI	568-1	IOF SALDO DEVEDOR C/C 05/22	628/6179456	0,00	0,03
2	424010002 IOF	319-0	IOF SALDO DEVEDOR C/C 05/22	628/6179457	5,89	0,00
2	111020006 SICREDI	568-1	IOF SALDO DEVEDOR C/C 05/22	628/6179457	0,00	5,89
2	423010001 COMISSÕES BANCÁRIAS	312-3	BANCO JUROS E COMISSOES 05/22	628/6179458	21,96	0,00
2	111020006 SICREDI	568-1	BANCO JUROS E COMISSOES 05/22	628/6179458	0,00	21,96
2	423010001 COMISSÕES BANCÁRIAS	312-3	BANCO JUROS E COMISSOES 05/22	628/6179459	41,48	0,00
2	111020006 SICREDI	568-1	BANCO JUROS E COMISSOES 05/22	628/6179459	0,00	41,48
2	212010007 SICOOB C.P - CONTRATO Nº 159826	669-6	EMPRESTIMO - PGTO PARCELA 11/28	629/6180941	4.268,92	0,00
2	111020007 SICOOB	597-5	EMPRESTIMO - PGTO PARCELA 11/28	629/6180941	0,00	4.268,92
2	111020007 SICOOB	597-5	DEPOSITO - EFETUADO MES 05/22	629/6180942	50.000,00	0,00
2	111010001 CAIXA GERAL	1-9	DEPOSITO - EFETUADO MES 05/22	629/6180942	0,00	50.000,00
2	111010001 CAIXA GERAL	1-9	SAQUE C/ CARTAO 05/22	629/6180943	4.500,00	0,00
2	111020007 SICOOB	597-5	SAQUE C/ CARTAO 05/22	629/6180943	0,00	4.500,00
2	423010001 COMISSÕES BANCÁRIAS	312-3	BANCO JUROS E COMISSOES 05/22	629/6180944	32,50	0,00
2	111020007 SICOOB	597-5	BANCO JUROS E COMISSOES 05/22	629/6180944	0,00	32,50
2	111010001 CAIXA GERAL	1-9	SAQUE C/ CARTAO 05/22	629/6180945	15.000,00	0,00
2	111020007 SICOOB	597-5	SAQUE C/ CARTAO 05/22	629/6180945	0,00	15.000,00
2	111010001 CAIXA GERAL	1-9	SAQUE C/ CARTAO 05/22	629/6180946	15.000,00	0,00
2	111020007 SICOOB	597-5	SAQUE C/ CARTAO 05/22	629/6180946	0,00	15.000,00
2	111010001 CAIXA GERAL	1-9	SAQUE C/ CARTAO 05/22	629/6180947	12.000,00	0,00
2	111020007 SICOOB	597-5	SAQUE C/ CARTAO 05/22	629/6180947	0,00	12.000,00
2	111020007 SICOOB	597-5	DEPOSITO - EFETUADO MES 05/22	629/6180948	560,70	0,00
2	111010001 CAIXA GERAL	1-9	DEPOSITO - EFETUADO MES 05/22	629/6180948	0,00	560,70
2	423010001 COMISSÕES BANCÁRIAS	312-3	BANCO JUROS E COMISSOES 05/22	629/6180949	11,40	0,00
2	111020007 SICOOB	597-5	BANCO JUROS E COMISSOES 05/22	629/6180949	0,00	11,40
2	423020003 JUROS PASSIVOS	317-4	JUROS PGTO S/ EMPRESTIMO 05/22	0/6208347	28,98	0,00
2	212010007 SICOOB C.P - CONTRATO Nº 159826	669-6	JUROS PGTO S/ EMPRESTIMO 05/22	0/6208347	0,00	28,98
2	423020003 JUROS PASSIVOS	317-4	JUROS PGTO S/ EMPRESTIMO 05/22	0/6208348	4,61	0,00
2	212010007 SICOOB C.P - CONTRATO Nº 159826	669-6	JUROS PGTO S/ EMPRESTIMO 05/22	0/6208348	0,00	4,61
2	111030006 APLICAÇÃO - SICREDI	569-0	APLICAÇÃO FINANCEIRA - RENDIMENTOS 05/22	0/6208604	972,24	0,00
2	313030003 RENDIMENTO APLICAÇÕES FINANCEIRAS	582-7	APLICAÇÃO FINANCEIRA - RENDIMENTOS 05/22	0/6208604	0,00	972,24
2	424010007 IRRF	581-9	IRRF S/ APLICAÇÃO 05/22	0/6208605	145,83	0,00
2	111030006 APLICAÇÃO - SICREDI	569-0	IRRF S/ APLICAÇÃO 05/22	0/6208605	0,00	145,83
2	111030006 APLICAÇÃO - SICREDI	569-0	APLICAÇÃO FINANCEIRA - RENDIMENTOS 05/22	0/6208610	372,46	0,00
2	313030003 RENDIMENTO APLICAÇÕES FINANCEIRAS	582-7	APLICAÇÃO FINANCEIRA - RENDIMENTOS 05/22	0/6208610	0,00	372,46
2	424010007 IRRF	581-9	IRRF S/ APLICAÇÃO 05/22	0/6208611	65,18	0,00
2	111030006 APLICAÇÃO - SICREDI	569-0	IRRF S/ APLICAÇÃO 05/22	0/6208611	0,00	65,18
2	111020006 SICREDI	568-1	APLICAÇÃO FINANCEIRA - RESGATE 05/22	628/6208620	4.448,96	0,00
2	111030006 APLICAÇÃO - SICREDI	569-0	APLICAÇÃO FINANCEIRA - RESGATE 05/22	628/6208620	0,00	4.448,96
2	111020006 SICREDI	568-1	APLICAÇÃO FINANCEIRA - RESGATE 05/22	628/6208621	4.589,16	0,00
2	111030006 APLICAÇÃO - SICREDI	569-0	APLICAÇÃO FINANCEIRA - RESGATE 05/22	628/6208621	0,00	4.589,16
2	423010005 CUSTOS/DESPESAS COM AÇÕES	682-3	Taxa de intermediarçEo doador VIIA3 2022042500344614370001-1	637/6402961	2,46	0,00
2	111020008 BANCO XP INVESTIMENTOS CCTVM S/A	671-8	Taxa de intermediarçEo doador VIIA3 2022042500344614370001-1	637/6402961	0,00	2,46
2	423010005 CUSTOS/DESPESAS COM AÇÕES	682-3	Taxa de intermediarçEo doador QUAL3 2022042700345327520001-1	637/6402962	0,36	0,00
2	111020008 BANCO XP INVESTIMENTOS CCTVM S/A	671-8	Taxa de intermediarçEo doador QUAL3 2022042700345327520001-1	637/6402962	0,00	0,36
2	423010005 CUSTOS/DESPESAS COM AÇÕES	682-3	Taxa de intermediarçEo doador MYPK3 2022040700320721390001-2	637/6402963	0,89	0,00
2	111020008 BANCO XP INVESTIMENTOS CCTVM S/A	671-8	Taxa de intermediarçEo doador MYPK3 2022040700320721390001-2	637/6402963	0,00	0,89
2	424010008 IRRF SOB AÇÕES	674-2	DEBITO CBLC IRRF S/ RENDIMENTO DE BTC VIIA	637/6402964	1,83	0,00
2	111020008 BANCO XP INVESTIMENTOS CCTVM S/A	671-8	DEBITO CBLC IRRF S/ RENDIMENTO DE BTC VIIA	637/6402964	0,00	1,83
2	424010008 IRRF SOB AÇÕES	674-2	DEBITO CBLC IRRF S/ RENDIMENTO DE BTC QUAL	637/6402965	0,26	0,00
2	111020008 BANCO XP INVESTIMENTOS CCTVM S/A	671-8	DEBITO CBLC IRRF S/ RENDIMENTO DE BTC QUAL	637/6402965	0,00	0,26
2	424010008 IRRF SOB AÇÕES	674-2	DEBITO CBLC IRRF S/ RENDIMENTO DE BTC MYPK	637/6402966	0,66	0,00
2	111020008 BANCO XP INVESTIMENTOS CCTVM S/A	671-8	DEBITO CBLC IRRF S/ RENDIMENTO DE BTC MYPK	637/6402966	0,00	0,66
2	111020008 BANCO XP INVESTIMENTOS CCTVM S/A	671-8	Cr,dito Ref. Taxa de RemuneraçEo BTC VIIA	637/6402967	8,14	0,00
2	313030005 TAXA DE REMUNERAÇÃO S/ AÇÕES	743-9	Cr,dito Ref. Taxa de RemuneraçEo BTC VIIA	637/6402967	0,00	8,14
2	111020008 BANCO XP INVESTIMENTOS	671-8	Cr,dito Ref. Taxa de RemuneraçEo BTC QUAL	637/6402968	1,18	0,00

Handwritten mark resembling a stylized 'p' or 'b'.

Handwritten signature.

CNPJ: 10.786.517/0001-01  
Consolidação: Empresa

Período: 01/01/2022 a 31/12/2022

Mês/Ano: 05/2022

Dia	Conta	Red.	Histórico	Lote/Lcto	Débito	Crédito	
2	313030005		CCTVM S/A TAXA DE REMUNERAÇÃO S/ AÇÕES	743-9	Cr.dito Ref. Taxa de Remuneraçã	0,00	1,18
2	111020008		BANCO XP INVESTIMENTOS CCTVM S/A	671-8	Cr.dito Ref. Taxa de Remuneraçã	2,96	0,00
2	313030005		TAXA DE REMUNERAÇÃO S/ AÇÕES	743-9	Cr.dito Ref. Taxa de Remuneraçã	0,00	2,96
<b>Total do Dia:</b>					<b>313.007,50</b>	<b>313.007,50</b>	
3	111010001		CAIXA GERAL	1-9	Nota 16486 - PREFEITURA MUNICIPAL DE IGUATU	1.592,00	0,00
3	311020001		RECEITA COM SERVIÇOS PRESTADOS	203-8	Nota 16486 - PREFEITURA MUNICIPAL DE IGUATU	0,00	1.592,00
3	111010001		CAIXA GERAL	1-9	Nota 16487 - MUNICIPIO DE MARECHAL CANDIDO RONDON	9.210,76	0,00
3	311020001		RECEITA COM SERVIÇOS PRESTADOS	203-8	Nota 16487 - MUNICIPIO DE MARECHAL CANDIDO RONDON	0,00	9.693,00
3	312020004		(-) ISSQN	210-0	Nota 16487 - MUNICIPIO DE MARECHAL CANDIDO RONDON	482,24	0,00
3	111010001		CAIXA GERAL	1-9	Nota 16488 - MUNICIPIO DE ENEAS MARQUES (1255)	358,00	0,00
3	311020001		RECEITA COM SERVIÇOS PRESTADOS	203-8	Nota 16488 - MUNICIPIO DE ENEAS MARQUES (1255)	0,00	358,00
3	111010001		CAIXA GERAL	1-9	Nota 16489 - MUNICIPIO DE ENEAS MARQUES (1255)	179,00	0,00
3	311020001		RECEITA COM SERVIÇOS PRESTADOS	203-8	Nota 16489 - MUNICIPIO DE ENEAS MARQUES (1255)	0,00	179,00
3	111010001		CAIXA GERAL	1-9	Nota 16490 - MUNICIPIO DE ENEAS MARQUES (1255)	537,00	0,00
3	311020001		RECEITA COM SERVIÇOS PRESTADOS	203-8	Nota 16490 - MUNICIPIO DE ENEAS MARQUES (1255)	0,00	537,00
3	111010001		CAIXA GERAL	1-9	Nota 16491 - FUNDO MUNICIPAL DA ASSISTENCIA SOCIAL	179,00	0,00
3	311020001		RECEITA COM SERVIÇOS PRESTADOS	203-8	Nota 16491 - FUNDO MUNICIPAL DA ASSISTENCIA SOCIAL	0,00	179,00
3	111010001		CAIXA GERAL	1-9	Nota 16492 - FUNDO MUNICIPAL DE SAUDE	358,00	0,00
3	311020001		RECEITA COM SERVIÇOS PRESTADOS	203-8	Nota 16492 - FUNDO MUNICIPAL DE SAUDE	0,00	358,00
3	111010001		CAIXA GERAL	1-9	Nota 16493 - MUNICIPIO DE CAMPINA GRANDE DO SUL (615)	6.804,80	0,00
3	311020001		RECEITA COM SERVIÇOS PRESTADOS	203-8	Nota 16493 - MUNICIPIO DE CAMPINA GRANDE DO SUL (615)	0,00	6.804,80
3	111010001		CAIXA GERAL	1-9	Nota 16494 - MUNICIPIO DE CAMPINA GRANDE DO SUL (615)	756,08	0,00
3	311020001		RECEITA COM SERVIÇOS PRESTADOS	203-8	Nota 16494 - MUNICIPIO DE CAMPINA GRANDE DO SUL (615)	0,00	756,08
3	111010001		CAIXA GERAL	1-9	Nota 16495 - MUNICIPIO DE CAMPINA GRANDE DO SUL (615)	378,04	0,00
3	311020001		RECEITA COM SERVIÇOS PRESTADOS	203-8	Nota 16495 - MUNICIPIO DE CAMPINA GRANDE DO SUL (615)	0,00	378,04
3	111010001		CAIXA GERAL	1-9	Nota 16496 - MUNICIPIO DE MARECHAL CANDIDO RONDON	341,14	0,00
3	311020001		RECEITA COM SERVIÇOS PRESTADOS	203-8	Nota 16496 - MUNICIPIO DE MARECHAL CANDIDO RONDON	0,00	359,00
3	312020004		(-) ISSQN	210-0	Nota 16496 - MUNICIPIO DE MARECHAL CANDIDO RONDON	17,86	0,00
3	293030001		REMESSA DE BEM DE MERCADORIA PARA COMODATO	543-6	Nota 4904 - BISPO E RODRIGUES ODONTOLOGIA LTDA	0,00	2.000,00
3	193030001		REMESSA DE BEM DE MERCADORIA PARA COMODATO	542-8	Nota 4904 - BISPO E RODRIGUES ODONTOLOGIA LTDA	2.000,00	0,00
3	421030023		MATERIAL DE USO E CONSUMO	293-3	Nota 37216 - CAMARGO COFFEE MAQUINAS DE CAFE ESPRESSO	153,00	0,00
3	211010032		CAMARGO VENDING LTDA	590-8	Nota 37216 - CAMARGO COFFEE MAQUINAS DE CAFE ESPRESSO	0,00	153,00
3	111020002		BANCO DO BRASIL SA	3-5	DEPOSITO - EFETUADO MES 05/22	1.733,29	0,00
3	111010001		CAIXA GERAL	1-9	DEPOSITO - EFETUADO MES 05/22	0,00	1.733,29
3	111020002		BANCO DO BRASIL SA	3-5	DEPOSITO - EFETUADO MES 05/22	4.654,00	0,00
3	111010001		CAIXA GERAL	1-9	DEPOSITO - EFETUADO MES 05/22	0,00	4.654,00
3	111020002		BANCO DO BRASIL SA	3-5	DEPOSITO - EFETUADO MES 05/22	373,00	0,00
3	111010001		CAIXA GERAL	1-9	DEPOSITO - EFETUADO MES 05/22	0,00	373,00
3	111030013		RENDE FACIL - BANCO DO BRASIL	741-2	APLICAÇÃO FINANCEIRA 05/22	6.760,29	0,00
3	111020002		BANCO DO BRASIL SA	3-5	APLICAÇÃO FINANCEIRA 05/22	0,00	6.760,29
3	111020006		SICREDI	568-1	APLICAÇÃO FUNDOS - RESGATE 05/22	19.000,00	0,00
3	111030008		FUNDO DE INVESTIMENTO SICREDI	583-5	APLICAÇÃO FUNDOS - RESGATE 05/22	0,00	19.000,00
3	111020006		SICREDI	568-1	DEPOSITO - EFETUADO MES 05/22	943,90	0,00
3	111010001		CAIXA GERAL	1-9	DEPOSITO - EFETUADO MES 05/22	0,00	943,90
3	111020006		SICREDI	568-1	DEPOSITO - EFETUADO MES 05/22	99,90	0,00
3	111010001		CAIXA GERAL	1-9	DEPOSITO - EFETUADO MES 05/22	0,00	99,90
3	423010001		COMISSÕES BANCÁRIAS	312-3	BANCO JUROS E COMISSOES 05/22	3,96	0,00
3	111020006		SICREDI	568-1	BANCO JUROS E COMISSOES 05/22	0,00	3,96
3	423010001		COMISSÕES BANCÁRIAS	312-3	BANCO JUROS E COMISSOES 05/22	2,64	0,00
3	111020006		SICREDI	568-1	BANCO JUROS E COMISSOES 05/22	0,00	2,64
3	111020006		SICREDI	568-1	DEPOSITO - EFETUADO MES 05/22	237,54	0,00
3	111010001		CAIXA GERAL	1-9	DEPOSITO - EFETUADO MES 05/22	0,00	237,54
3	423010001		COMISSÕES BANCÁRIAS	312-3	BANCO JUROS E COMISSOES 05/22	12,20	0,00
3	111020006		SICREDI	568-1	BANCO JUROS E COMISSOES 05/22	0,00	12,20
3	111020007		SICOOB	597-5	DEPOSITO - EFETUADO MES 05/22	3.421,05	0,00
3	111010001		CAIXA GERAL	1-9	DEPOSITO - EFETUADO MES 05/22	0,00	3.421,05
3	423010001		COMISSÕES BANCÁRIAS	312-3	BANCO JUROS E COMISSOES 05/22	36,10	0,00
3	111020007		SICOOB	597-5	BANCO JUROS E COMISSOES 05/22	0,00	36,10
3	423010005		CUSTOS/DESPESAS COM AÇÕES	682-3	Taxa de intermediaçã	8,29	0,00
3	111020008		BANCO XP INVESTIMENTOS CCTVM S/A	671-8	Taxa de intermediaçã	0,00	8,29
3	111020008		BANCO XP INVESTIMENTOS CCTVM S/A	671-8	Cr.dito Ref. Taxa de Remuneraçã	27,17	0,00
3	313030005		TAXA DE REMUNERAÇÃO S/ AÇÕES	743-9	Cr.dito Ref. Taxa de Remuneraçã	0,00	27,17
3	111020008		BANCO XP INVESTIMENTOS CCTVM S/A	671-8	CREDITO DE REEMBOLSO DE EVENTO	104,48	0,00
3	313010004		CREDITO DE REEMBOLSO DE EVENTO INVEST. XP	744-7	CREDITO DE REEMBOLSO DE EVENTO	0,00	104,48
3	424010008		IRRF SOB/ AÇÕES	674-2	DEBITO CBLC IRRF S/ RENDIMENTO DE BTC FLRY	6,11	0,00
3	111020008		BANCO XP INVESTIMENTOS CCTVM S/A	671-8	DEBITO CBLC IRRF S/ RENDIMENTO DE BTC FLRY	0,00	6,11
3	111020008		BANCO XP INVESTIMENTOS CCTVM S/A	671-8	JUROS S/ CAPITAL DE CLIENTES GUAR3 S/	7,68	0,00
3	314010006		JUROS S/ CAPITAL AÇÕES	681-5	JUROS S/ CAPITAL DE CLIENTES GUAR3 S/	0,00	7,68
3	111020008		BANCO XP INVESTIMENTOS	671-8	JUROS S/ CAPITAL DE CLIENTES GUAR3 S/	7,71	0,00



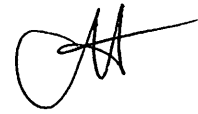

CNPJ: 10.786.517/0001-01

Consolidação: Empresa

Período: 01/01/2022 a 31/12/2022

Mês/Ano: 05/2022

Dia	Conta	Red.	Histórico	Lote/Lcto	Débito	Crédito
	CCTVM S/A					
3	314010006 JUROS S/ CAPITAL AÇÕES	681-5	JUROS S/ CAPITAL DE CLIENTES GUAR3 S/ 300	637/6402959	0,00	7,71
3	111020008 BANCO XP INVESTIMENTOS	671-8	DIVIDENDOS DE CLIENTES CARD3 S/ 1,500	637/6402960	590,68	0,00
	CCTVM S/A					
3	314010005 DIVIDENDOS AÇÕES	680-7	DIVIDENDOS DE CLIENTES CARD3 S/ 1,500	637/6402960	0,00	590,68
				<b>Total do Dia:</b>	<b>61.376,91</b>	<b>61.376,91</b>
4	111010001 CAIXA GERAL	1-9	Nota 16497 - MUNICIPIO DE ASSIS CHATEAUBRIAND	595/5981497	210,00	0,00
4	311020001 RECEITA COM SERVIÇOS PRESTADOS	203-8	Nota 16497 - MUNICIPIO DE ASSIS CHATEAUBRIAND	595/5981497	0,00	210,00
4	111010001 CAIXA GERAL	1-9	Nota 16498 - MUNICIPIO DE ASSIS CHATEAUBRIAND	595/5981499	1.470,00	0,00
4	311020001 RECEITA COM SERVIÇOS PRESTADOS	203-8	Nota 16498 - MUNICIPIO DE ASSIS CHATEAUBRIAND	595/5981499	0,00	1.470,00
4	111010001 CAIXA GERAL	1-9	Nota 16499 - MUNICIPIO DE ASSIS CHATEAUBRIAND	595/5981501	840,00	0,00
4	311020001 RECEITA COM SERVIÇOS PRESTADOS	203-8	Nota 16499 - MUNICIPIO DE ASSIS CHATEAUBRIAND	595/5981501	0,00	840,00
4	111010001 CAIXA GERAL	1-9	Nota 16500 - MUNICIPIO DE ASSIS CHATEAUBRIAND	595/5981503	210,00	0,00
4	311020001 RECEITA COM SERVIÇOS PRESTADOS	203-8	Nota 16500 - MUNICIPIO DE ASSIS CHATEAUBRIAND	595/5981503	0,00	210,00
4	111010001 CAIXA GERAL	1-9	Nota 16501 - MUNICIPIO DE ASSIS CHATEAUBRIAND	595/5981505	420,00	0,00
4	311020001 RECEITA COM SERVIÇOS PRESTADOS	203-8	Nota 16501 - MUNICIPIO DE ASSIS CHATEAUBRIAND	595/5981505	0,00	420,00
4	111010001 CAIXA GERAL	1-9	Nota 16502 - MUNICIPIO DE ASSIS CHATEAUBRIAND	595/5981507	210,00	0,00
4	311020001 RECEITA COM SERVIÇOS PRESTADOS	203-8	Nota 16502 - MUNICIPIO DE ASSIS CHATEAUBRIAND	595/5981507	0,00	210,00
4	111010001 CAIXA GERAL	1-9	Nota 16503 - MUNICIPIO DE ASSIS CHATEAUBRIAND	595/5981509	210,00	0,00
4	311020001 RECEITA COM SERVIÇOS PRESTADOS	203-8	Nota 16503 - MUNICIPIO DE ASSIS CHATEAUBRIAND	595/5981509	0,00	210,00
4	111010001 CAIXA GERAL	1-9	Nota 16504 - MUNICIPIO DE LINDOESTE	595/5981511	1.260,00	0,00
4	311020001 RECEITA COM SERVIÇOS PRESTADOS	203-8	Nota 16504 - MUNICIPIO DE LINDOESTE	595/5981511	0,00	1.260,00
4	111010001 CAIXA GERAL	1-9	Nota 16505 - PREFEITURA MUNICIPAL DE CATANDUVAS	595/5981513	597,00	0,00
4	311020001 RECEITA COM SERVIÇOS PRESTADOS	203-8	Nota 16505 - PREFEITURA MUNICIPAL DE CATANDUVAS	595/5981513	0,00	597,00
4	111010001 CAIXA GERAL	1-9	Nota 16506 - PREFEITURA MUNICIPAL DE CATANDUVAS	595/5981515	199,00	0,00
4	311020001 RECEITA COM SERVIÇOS PRESTADOS	203-8	Nota 16506 - PREFEITURA MUNICIPAL DE CATANDUVAS	595/5981515	0,00	199,00
4	111010001 CAIXA GERAL	1-9	Nota 16507 - FME FUNDO MUNICIPAL DE EDUCACAO	595/5981517	1.466,63	0,00
4	311020001 RECEITA COM SERVIÇOS PRESTADOS	203-8	Nota 16507 - FME FUNDO MUNICIPAL DE EDUCACAO	595/5981517	0,00	1.466,63
4	111010001 CAIXA GERAL	1-9	Nota 16508 - FME FUNDO MUNICIPAL DE EDUCACAO	595/5981519	1.999,95	0,00
4	311020001 RECEITA COM SERVIÇOS PRESTADOS	203-8	Nota 16508 - FME FUNDO MUNICIPAL DE EDUCACAO	595/5981519	0,00	1.999,95
4	111010001 CAIXA GERAL	1-9	Nota 16509 - GRANDO & GROFF LTDA	595/5981521	86,00	0,00
4	311020001 RECEITA COM SERVIÇOS PRESTADOS	203-8	Nota 16509 - GRANDO & GROFF LTDA	595/5981521	0,00	86,00
4	111010001 CAIXA GERAL	1-9	Nota 16510 - GRANDO & GROFF LTDA	595/5981523	86,00	0,00
4	311020001 RECEITA COM SERVIÇOS PRESTADOS	203-8	Nota 16510 - GRANDO & GROFF LTDA	595/5981523	0,00	86,00
4	111010001 CAIXA GERAL	1-9	Nota 16511 - RIMA-RONDON IMPLEMENTOS E MÁQ. AGRÍCOLAS	595/5981525	72,00	0,00
4	311020001 RECEITA COM SERVIÇOS PRESTADOS	203-8	Nota 16511 - RIMA-RONDON IMPLEMENTOS E MÁQ. AGRÍCOLAS	595/5981525	0,00	72,00
4	111010001 CAIXA GERAL	1-9	Nota 16512 - SERVIÇO SOCIAL DO COMERCIO - SESC - AR P	595/5981527	400,00	0,00
4	311020001 RECEITA COM SERVIÇOS PRESTADOS	203-8	Nota 16512 - SERVIÇO SOCIAL DO COMERCIO - SESC - AR P	595/5981527	0,00	400,00
4	111010001 CAIXA GERAL	1-9	Nota 16513 - PREFEITURA MUNICIPAL DE GUAIRA	595/5981529	1.733,29	0,00
4	311020001 RECEITA COM SERVIÇOS PRESTADOS	203-8	Nota 16513 - PREFEITURA MUNICIPAL DE GUAIRA	595/5981529	0,00	1.733,29
4	111010001 CAIXA GERAL	1-9	Nota 16514 - FUNDO MUNICIPAL DE SAUDE DE GUAIRA	595/5981531	1.733,29	0,00
4	311020001 RECEITA COM SERVIÇOS PRESTADOS	203-8	Nota 16514 - FUNDO MUNICIPAL DE SAUDE DE GUAIRA	595/5981531	0,00	1.733,29
4	111010001 CAIXA GERAL	1-9	Nota 16516 - HOSPITAL MAL CDO RONDON LTDA.	595/5981533	2.000,00	0,00
4	311020001 RECEITA COM SERVIÇOS PRESTADOS	203-8	Nota 16516 - HOSPITAL MAL CDO RONDON LTDA.	595/5981533	0,00	2.000,00
4	111010001 CAIXA GERAL	1-9	Nota 16517 - PREFEITURA MUNICIPAL DE PALOTINA	595/5981535	2.665,00	0,00
4	311020001 RECEITA COM SERVIÇOS PRESTADOS	203-8	Nota 16517 - PREFEITURA MUNICIPAL DE PALOTINA	595/5981535	0,00	2.665,00
4	111010001 CAIXA GERAL	1-9	Nota 16518 - PALOTINA CAMARA MUNICIPAL	595/5981537	172,25	0,00
4	311020001 RECEITA COM SERVIÇOS PRESTADOS	203-8	Nota 16518 - PALOTINA CAMARA MUNICIPAL	595/5981537	0,00	172,25
4	111010001 CAIXA GERAL	1-9	Nota 16519 - AUTO POSTO REGIAO LTDA	595/5981539	82,00	0,00
4	311020001 RECEITA COM SERVIÇOS PRESTADOS	203-8	Nota 16519 - AUTO POSTO REGIAO LTDA	595/5981539	0,00	82,00
4	111010001 CAIXA GERAL	1-9	Nota 16520 - GMAXX DISTRIBUIDORA DE ALIMENTOS LTDA	595/5981541	49,90	0,00
4	311020001 RECEITA COM SERVIÇOS PRESTADOS	203-8	Nota 16520 - GMAXX DISTRIBUIDORA DE ALIMENTOS LTDA	595/5981541	0,00	49,90
4	293030001 REMESSA DE BEM DE MERCADORIA PARA COMODATO	543-6	Nota 4905 - I. CARAMORI JUNIOR FABRICACAO DE ARTEFAT	595/5981981	0,00	1.500,00
4	193030001 REMESSA DE BEM DE MERCADORIA PARA COMODATO	542-8	Nota 4905 - I. CARAMORI JUNIOR FABRICACAO DE ARTEFAT	595/5981982	1.500,00	0,00
4	293030001 REMESSA DE BEM DE MERCADORIA PARA COMODATO	543-6	Nota 4906 - BISPO E RODRIGUES ODONTOLOGIA LTDA	595/5981985	0,00	2.000,00
4	193030001 REMESSA DE BEM DE MERCADORIA PARA COMODATO	542-8	Nota 4906 - BISPO E RODRIGUES ODONTOLOGIA LTDA	595/5981986	2.000,00	0,00
4	293030001 REMESSA DE BEM DE MERCADORIA PARA COMODATO	543-6	Nota 4907 - G. F COCO ME	595/5981989	0,00	1.500,00
4	193030001 REMESSA DE BEM DE MERCADORIA PARA COMODATO	542-8	Nota 4907 - G. F COCO ME	595/5981990	1.500,00	0,00
4	311010001 REVENDA DE MERCADORIAS	200-3	Nota 4908 - VERNER MIGUEL HORN	595/5981991	0,00	1.850,00
4	111010001 CAIXA GERAL	1-9	Nota 4908 - VERNER MIGUEL HORN	595/5981992	1.850,00	0,00
4	111020002 BANCO DO BRASIL SA	3-5	DEPOSITO - EFETUADO MES 05/22	627/6176946	2.831,00	0,00
4	111010001 CAIXA GERAL	1-9	DEPOSITO - EFETUADO MES 05/22	627/6176946	0,00	2.831,00
4	111020002 BANCO DO BRASIL SA	3-5	DEPOSITO - EFETUADO MES 05/22	627/6176947	1.790,00	0,00
4	111010001 CAIXA GERAL	1-9	DEPOSITO - EFETUADO MES 05/22	627/6176947	0,00	1.790,00

*Handwritten signature/initials*

*Handwritten signature/initials*

CNPJ: 10.786.517/0001-01

Consolidação: Empresa Período: 01/01/2022 a 31/12/2022

Mês/Ano: 05/2022

Dia	Conta	Red.	Histórico	Lote/Lcto	Débito	Crédito
4	111020002 BANCO DO BRASIL SA	3-5	DEPOSITO - EFETUADO MES 05/22	627/6176948	2.535,00	0,00
4	111010001 CAIXA GERAL	1-9	DEPOSITO - EFETUADO MES 05/22	627/6176948	0,00	2.535,00
4	111020002 BANCO DO BRASIL SA	3-5	DEPOSITO - EFETUADO MES 05/22	627/6176949	190,00	0,00
4	111010001 CAIXA GERAL	1-9	DEPOSITO - EFETUADO MES 05/22	627/6176949	0,00	190,00
4	111020002 BANCO DO BRASIL SA	3-5	DEPOSITO - EFETUADO MES 05/22	627/6176950	190,00	0,00
4	111010001 CAIXA GERAL	1-9	DEPOSITO - EFETUADO MES 05/22	627/6176950	0,00	190,00
4	111020002 BANCO DO BRASIL SA	3-5	DEPOSITO - EFETUADO MES 05/22	627/6176951	2.850,00	0,00
4	111010001 CAIXA GERAL	1-9	DEPOSITO - EFETUADO MES 05/22	627/6176951	0,00	2.850,00
4	111020002 BANCO DO BRASIL SA	3-5	DEPOSITO - EFETUADO MES 05/22	627/6176952	119,00	0,00
4	111010001 CAIXA GERAL	1-9	DEPOSITO - EFETUADO MES 05/22	627/6176952	0,00	119,00
4	111010001 CAIXA GERAL	1-9	SAQUE C/ CARTAO 05/22	627/6176953	20.000,00	0,00
4	111020002 BANCO DO BRASIL SA	3-5	SAQUE C/ CARTAO 05/22	627/6176953	0,00	20.000,00
4	423010001 COMISSÕES BANCÁRIAS	312-3	BANCO JUROS E COMISSOES 05/22	627/6176954	5,00	0,00
4	111020002 BANCO DO BRASIL SA	3-5	BANCO JUROS E COMISSOES 05/22	627/6176954	0,00	5,00
4	423010001 COMISSÕES BANCÁRIAS	312-3	BANCO JUROS E COMISSOES 05/22	627/6176955	3,30	0,00
4	111020002 BANCO DO BRASIL SA	3-5	BANCO JUROS E COMISSOES 05/22	627/6176955	0,00	3,30
4	111020002 BANCO DO BRASIL SA	3-5	APLICAÇÃO FINANCEIRA - RESGATE 05/22	627/6176956	9.503,30	0,00
4	111030013 RENDE FACIL - BANCO DO BRASIL	741-2	APLICAÇÃO FINANCEIRA - RESGATE 05/22	627/6176956	0,00	9.503,30
4	111020006 SICREDI	568-1	DEPOSITO - EFETUADO MES 05/22	628/6179467	745,70	0,00
4	111010001 CAIXA GERAL	1-9	DEPOSITO - EFETUADO MES 05/22	628/6179467	0,00	745,70
4	111020006 SICREDI	568-1	DEPOSITO - EFETUADO MES 05/22	628/6179468	4.800,58	0,00
4	111010001 CAIXA GERAL	1-9	DEPOSITO - EFETUADO MES 05/22	628/6179468	0,00	4.800,58
4	423010001 COMISSÕES BANCÁRIAS	312-3	BANCO JUROS E COMISSOES 05/22	628/6179469	1,32	0,00
4	111020006 SICREDI	568-1	BANCO JUROS E COMISSOES 05/22	628/6179469	0,00	1,32
4	111010001 CAIXA GERAL	1-9	SAQUE C/ CARTAO 05/22	628/6179470	10.000,00	0,00
4	111020006 SICREDI	568-1	SAQUE C/ CARTAO 05/22	628/6179470	0,00	10.000,00
4	111020006 SICREDI	568-1	DEPOSITO - EFETUADO MES 05/22	628/6179471	90,00	0,00
4	111010001 CAIXA GERAL	1-9	DEPOSITO - EFETUADO MES 05/22	628/6179471	0,00	90,00
4	111020006 SICREDI	568-1	DEPOSITO - EFETUADO MES 05/22	628/6179472	900,00	0,00
4	111010001 CAIXA GERAL	1-9	DEPOSITO - EFETUADO MES 05/22	628/6179472	0,00	900,00
4	111020006 SICREDI	568-1	DEPOSITO - EFETUADO MES 05/22	628/6179473	391,08	0,00
4	111010001 CAIXA GERAL	1-9	DEPOSITO - EFETUADO MES 05/22	628/6179473	0,00	391,08
4	423010001 COMISSÕES BANCÁRIAS	312-3	BANCO JUROS E COMISSOES 05/22	628/6179474	9,76	0,00
4	111020006 SICREDI	568-1	BANCO JUROS E COMISSOES 05/22	628/6179474	0,00	9,76
4	423010001 COMISSÕES BANCÁRIAS	312-3	BANCO JUROS E COMISSOES 05/22	628/6179475	14,64	0,00
4	111020006 SICREDI	568-1	BANCO JUROS E COMISSOES 05/22	628/6179475	0,00	14,64
4	111020007 SICOOB	597-5	DEPOSITO - EFETUADO MES 05/22	629/6180952	10.000,00	0,00
4	111010001 CAIXA GERAL	1-9	DEPOSITO - EFETUADO MES 05/22	629/6180952	0,00	10.000,00
4	111010001 CAIXA GERAL	1-9	SAQUE C/ CARTAO 05/22	629/6180953	19.422,80	0,00
4	111020007 SICOOB	597-5	SAQUE C/ CARTAO 05/22	629/6180953	0,00	19.422,80
4	111020007 SICOOB	597-5	DEPOSITO - EFETUADO MES 05/22	629/6180954	94,66	0,00
4	111010001 CAIXA GERAL	1-9	DEPOSITO - EFETUADO MES 05/22	629/6180954	0,00	94,66
4	423010001 COMISSÕES BANCÁRIAS	312-3	BANCO JUROS E COMISSOES 05/22	629/6180955	1,90	0,00
4	111020007 SICOOB	597-5	BANCO JUROS E COMISSOES 05/22	629/6180955	0,00	1,90
4	423010005 CUSTOS/DESPESAS COM AÇÕES	682-3	Taxa de intermediação doador EZTC3 2022050200346296970001-1	637/6402944	0,52	0,00
4	111020008 BANCO XP INVESTIMENTOS CCTVM S/A	671-8	Taxa de intermediação doador EZTC3 2022050200346296970001-1	637/6402944	0,00	0,52
4	423010005 CUSTOS/DESPESAS COM AÇÕES	682-3	Taxa de intermediação doador WEGE3 2022050300346473170001-1	637/6402945	0,11	0,00
4	111020008 BANCO XP INVESTIMENTOS CCTVM S/A	671-8	Taxa de intermediação doador WEGE3 2022050300346473170001-1	637/6402945	0,00	0,11
4	424010008 IRRF SOB/ AÇÕES	674-2	DEBITO CBLC IRRF S/ RENDIMENTO DE BTC WEGE	637/6402946	0,08	0,00
4	111020008 BANCO XP INVESTIMENTOS CCTVM S/A	671-8	DEBITO CBLC IRRF S/ RENDIMENTO DE BTC WEGE	637/6402946	0,00	0,08
4	424010008 IRRF SOB/ AÇÕES	674-2	DEBITO CBLC IRRF S/ RENDIMENTO DE BTC EZTC	637/6402947	0,38	0,00
4	111020008 BANCO XP INVESTIMENTOS CCTVM S/A	671-8	DEBITO CBLC IRRF S/ RENDIMENTO DE BTC EZTC	637/6402947	0,00	0,38
4	111020008 BANCO XP INVESTIMENTOS CCTVM S/A	671-8	Cr,dito Ref. Taxa de Remuneração doador BTC WEGE	637/6402948	0,39	0,00
4	313030005 TAXA DE REMUNERAÇÃO S/ AÇÕES	743-9	Cr,dito Ref. Taxa de Remuneração doador BTC WEGE	637/6402948	0,00	0,39
4	111020008 BANCO XP INVESTIMENTOS CCTVM S/A	671-8	Cr,dito Ref. Taxa de Remuneração doador BTC EZTC	637/6402949	1,71	0,00
4	313030005 TAXA DE REMUNERAÇÃO S/ AÇÕES	743-9	Cr,dito Ref. Taxa de Remuneração doador BTC EZTC	637/6402949	0,00	1,71
4	111020008 BANCO XP INVESTIMENTOS CCTVM S/A	671-8	JUROS S/ CAPITAL DE CLIENTES LREN3 S/	637/6402950	72,31	0,00
4	314010006 JUROS S/ CAPITAL AÇÕES	681-5	JUROS S/ CAPITAL DE CLIENTES LREN3 S/	637/6402950	0,00	72,31
4	111020008 BANCO XP INVESTIMENTOS CCTVM S/A	671-8	JUROS S/ CAPITAL DE CLIENTES LREN3 S/	637/6402951	65,18	0,00
4	314010006 JUROS S/ CAPITAL AÇÕES	681-5	JUROS S/ CAPITAL DE CLIENTES LREN3 S/	637/6402951	0,00	65,18
4	111020008 BANCO XP INVESTIMENTOS CCTVM S/A	671-8	JUROS S/ CAPITAL DE CLIENTES LREN3 S/	637/6402952	37,48	0,00
4	314010006 JUROS S/ CAPITAL AÇÕES	681-5	JUROS S/ CAPITAL DE CLIENTES LREN3 S/	637/6402952	0,00	37,48
4	111020008 BANCO XP INVESTIMENTOS CCTVM S/A	671-8	JUROS S/ CAPITAL DE CLIENTES LREN3 S/	637/6402953	50,14	0,00
4	314010006 JUROS S/ CAPITAL AÇÕES	681-5	JUROS S/ CAPITAL DE CLIENTES LREN3 S/	637/6402953	0,00	50,14
<b>Total do Dia:</b>					<b>111.739,65</b>	<b>111.739,65</b>
5	111010001 CAIXA GERAL	1-9	Nota 16522 - MUNICIPIO DE CAMPINA GRANDE DO SUL (615)	595/5981543	378,04	0,00
5	311020001 RECEITA COM SERVIÇOS PRESTADOS	203-8	Nota 16522 - MUNICIPIO DE CAMPINA GRANDE DO SUL (615)	595/5981543	0,00	378,04
5	111010001 CAIXA GERAL	1-9	Nota 16523 - MUNICIPIO DE PINHAL DO SAO BENTO	595/5981545	179,00	0,00
5	311020001 RECEITA COM SERVIÇOS PRESTADOS	203-8	Nota 16523 - MUNICIPIO DE PINHAL DO SAO BENTO	595/5981545	0,00	179,00
5	111010001 CAIXA GERAL	1-9	Nota 16524 - MUNICIPIO DE PINHAL DO SAO BENTO	595/5981547	537,00	0,00
5	311020001 RECEITA COM SERVIÇOS PRESTADOS	203-8	Nota 16524 - MUNICIPIO DE PINHAL DO SAO BENTO	595/5981547	0,00	537,00
5	111010001 CAIXA GERAL	1-9	Nota 16525 - MUNICIPIO DE PINHAL DO SAO BENTO	595/5981549	179,00	0,00
5	311020001 RECEITA COM SERVIÇOS PRESTADOS	203-8	Nota 16525 - MUNICIPIO DE PINHAL DO SAO BENTO	595/5981549	0,00	179,00
5	111010001 CAIXA GERAL	1-9	Nota 16526 - MUNICIPIO DE PINHAL DO SAO BENTO	595/5981551	179,00	0,00
5	311020001 RECEITA COM SERVIÇOS PRESTADOS	203-8	Nota 16526 - MUNICIPIO DE PINHAL DO SAO BENTO	595/5981551	0,00	179,00
5	111010001 CAIXA GERAL	1-9	Nota 16527 - MUNICIPIO DE PINHAL DO SAO BENTO	595/5981553	179,00	0,00
5	311020001 RECEITA COM SERVIÇOS PRESTADOS	203-8	Nota 16527 - MUNICIPIO DE PINHAL DO SAO BENTO	595/5981553	0,00	179,00
5	111010001 CAIXA GERAL	1-9	Nota 16528 - MUNICIPIO DE OURO VERDE DO OESTE	595/5981555	2.456,80	0,00
5	311020001 RECEITA COM SERVIÇOS	203-8	Nota 16528 - MUNICIPIO DE OURO VERDE DO OESTE	595/5981555	0,00	2.456,80

p

AA

CNPJ: 10.786.517/0001-01

Consolidação: Empresa

Período: 01/01/2022 a 31/12/2022

Mês/Ano: 05/2022

Dia	Conta	Red.	Histórico	Lote/Lcto	Débito	Crédito
5	111010001 CAIXA GERAL	1-9	Nota 16529 - TOLEDO CAMARA MUNICIPAL	595/5981557	169,00	0,00
5	311020001 RECEITA COM SERVIÇOS PRESTADOS	203-8	Nota 16529 - TOLEDO CAMARA MUNICIPAL	595/5981557	0,00	169,00
5	111010001 CAIXA GERAL	1-9	Nota 16530 - MUNICIPIO DE MARECHAL CANDIDO RONDON	595/5981559	1.023,42	0,00
5	311020001 RECEITA COM SERVIÇOS PRESTADOS	203-8	Nota 16530 - MUNICIPIO DE MARECHAL CANDIDO RONDON	595/5981560	0,00	1.077,00
5	312020004 (-) ISSQN	210-0	Nota 16530 - MUNICIPIO DE MARECHAL CANDIDO RONDON	595/5981561	53,58	0,00
5	111010001 CAIXA GERAL	1-9	Nota 16531 - FUNDO MUNICIPAL DE SAÚDE DE COLOMBO (440)	595/5981562	7.333,20	0,00
5	311020001 RECEITA COM SERVIÇOS PRESTADOS	203-8	Nota 16531 - FUNDO MUNICIPAL DE SAÚDE DE COLOMBO (440)	595/5981562	0,00	7.333,20
5	111020002 BANCO DO BRASIL SA	3-5	APLICAÇÃO FINANCEIRA - RESGATE 05/22	627/6176957	0,01	0,00
5	111030013 RENDE FACIL - BANCO DO BRASIL	741-2	APLICAÇÃO FINANCEIRA - RESGATE 05/22	627/6176957	0,00	0,01
5	111020002 BANCO DO BRASIL SA	3-5	DEPOSITO - EFETUADO MES 05/22	627/6176958	358,00	0,00
5	111010001 CAIXA GERAL	1-9	DEPOSITO - EFETUADO MES 05/22	627/6176958	0,00	358,00
5	111020002 BANCO DO BRASIL SA	3-5	DEPOSITO - EFETUADO MES 05/22	627/6176959	895,00	0,00
5	111010001 CAIXA GERAL	1-9	DEPOSITO - EFETUADO MES 05/22	627/6176959	0,00	895,00
5	111020002 BANCO DO BRASIL SA	3-5	DEPOSITO - EFETUADO MES 05/22	627/6176960	179,00	0,00
5	111010001 CAIXA GERAL	1-9	DEPOSITO - EFETUADO MES 05/22	627/6176960	0,00	179,00
5	111020002 BANCO DO BRASIL SA	3-5	DEPOSITO - EFETUADO MES 05/22	627/6176961	1.705,70	0,00
5	111010001 CAIXA GERAL	1-9	DEPOSITO - EFETUADO MES 05/22	627/6176961	0,00	1.705,70
5	111020002 BANCO DO BRASIL SA	3-5	DEPOSITO - EFETUADO MES 05/22	627/6176962	2.079,00	0,00
5	111010001 CAIXA GERAL	1-9	DEPOSITO - EFETUADO MES 05/22	627/6176962	0,00	2.079,00
5	111020002 BANCO DO BRASIL SA	3-5	DEPOSITO - EFETUADO MES 05/22	627/6176963	780,00	0,00
5	111010001 CAIXA GERAL	1-9	DEPOSITO - EFETUADO MES 05/22	627/6176963	0,00	780,00
5	111020002 BANCO DO BRASIL SA	3-5	DEPOSITO - EFETUADO MES 05/22	627/6176964	1.365,00	0,00
5	111010001 CAIXA GERAL	1-9	DEPOSITO - EFETUADO MES 05/22	627/6176964	0,00	1.365,00
5	111020002 BANCO DO BRASIL SA	3-5	DEPOSITO - EFETUADO MES 05/22	627/6176965	2.205,00	0,00
5	111010001 CAIXA GERAL	1-9	DEPOSITO - EFETUADO MES 05/22	627/6176965	0,00	2.205,00
5	111020002 BANCO DO BRASIL SA	3-5	DEPOSITO - EFETUADO MES 05/22	627/6176966	5.145,00	0,00
5	111010001 CAIXA GERAL	1-9	DEPOSITO - EFETUADO MES 05/22	627/6176966	0,00	5.145,00
5	111010001 CAIXA GERAL	1-9	SAQUE C/ CARTAO 05/22	627/6176967	60,00	0,00
5	111020002 BANCO DO BRASIL SA	3-5	SAQUE C/ CARTAO 05/22	627/6176967	0,00	60,00
5	111010001 CAIXA GERAL	1-9	SAQUE C/ CARTAO 05/22	627/6176968	120,00	0,00
5	111020002 BANCO DO BRASIL SA	3-5	SAQUE C/ CARTAO 05/22	627/6176968	0,00	120,00
5	111030009 TITULO DE CAPITALIZAÇÃO - OUROCAP	601-7	OUROCAP - APLICAÇÃO FINANCEIRA 10/36 - 79460	627/6176969	1.000,00	0,00
5	111020002 BANCO DO BRASIL SA	3-5	OUROCAP - APLICAÇÃO FINANCEIRA 10/36 - 79460	627/6176969	0,00	1.000,00
5	111030013 RENDE FACIL - BANCO DO BRASIL	741-2	APLICAÇÃO FINANCEIRA 05/22	627/6176970	13.531,71	0,00
5	111020002 BANCO DO BRASIL SA	3-5	APLICAÇÃO FINANCEIRA 05/22	627/6176970	0,00	13.531,71
5	212010009 SICREDI C.P - CONTRATO Nº C11633147	730-7	EMPRESTIMO - PGT0 PARCELA 09/24	628/6179476	2.310,41	0,00
5	111020006 SICREDI	568-1	EMPRESTIMO - PGT0 PARCELA 09/24	628/6179476	0,00	2.310,41
5	111020006 SICREDI	568-1	DEPOSITO - EFETUADO MES 05/22	628/6179477	684,09	0,00
5	111010001 CAIXA GERAL	1-9	DEPOSITO - EFETUADO MES 05/22	628/6179477	0,00	684,09
5	213010008 PENSÃO ALIMENTICIA DE EMPREGADO A PAGAR	695-5	PGTO PENSÃO ALIM. MÊS 04/22 - AFONSO NASCIMENTO	628/6179478	400,00	0,00
5	111020006 SICREDI	568-1	PGTO PENSÃO ALIM. MÊS 04/22 - AFONSO NASCIMENTO	628/6179478	0,00	400,00
5	111010001 CAIXA GERAL	1-9	SAQUE C/ CARTAO 05/22	628/6179479	3.200,70	0,00
5	111020006 SICREDI	568-1	SAQUE C/ CARTAO 05/22	628/6179479	0,00	3.200,70
5	423010001 COMISSÕES BANCÁRIAS	312-3	BANCO JUROS E COMISSOES 05/22	628/6179480	9,76	0,00
5	111020006 SICREDI	568-1	BANCO JUROS E COMISSOES 05/22	628/6179480	0,00	9,76
5	423010001 COMISSÕES BANCÁRIAS	312-3	BANCO JUROS E COMISSOES 05/22	628/6179481	29,28	0,00
5	111020006 SICREDI	568-1	BANCO JUROS E COMISSOES 05/22	628/6179481	0,00	29,28
5	423010001 COMISSÕES BANCÁRIAS	312-3	BANCO JUROS E COMISSOES 05/22	629/6180956	49,90	0,00
5	111020007 SICOOB	597-5	BANCO JUROS E COMISSOES 05/22	629/6180956	0,00	49,90
5	111020007 SICOOB	597-5	DEPOSITO - EFETUADO MES 05/22	629/6180957	449,66	0,00
5	111010001 CAIXA GERAL	1-9	DEPOSITO - EFETUADO MES 05/22	629/6180957	0,00	449,66
5	423010001 COMISSÕES BANCÁRIAS	312-3	BANCO JUROS E COMISSOES 05/22	629/6180958	7,60	0,00
5	111020007 SICOOB	597-5	BANCO JUROS E COMISSOES 05/22	629/6180958	0,00	7,60
5	423020003 JUROS PASSIVOS	317-4	ENCARGOS APROPRIADOS PARCELA 09/24 - C11633147-6	0/6209329	260,91	0,00
5	212030001 (-) ENCARGOS FINANCEIROS A APROPRIAR	740-4	ENCARGOS APROPRIADOS PARCELA 09/24 - C11633147-6	0/6209329	0,00	260,91
5	111030008 FUNDO DE INVESTIMENTO SICREDI	583-5	RENDIMENTO FUNDO 05/22	0/6209557	695,86	0,00
5	313030001 RENDIMENTO AÇÕES	579-7	RENDIMENTO FUNDO 05/22	0/6209557	0,00	695,86
5	424010007 IRRF	581-9	IRRF REF. 05/22	0/6209558	614,17	0,00
5	111030008 FUNDO DE INVESTIMENTO SICREDI	583-5	IRRF REF. 05/22	0/6209558	0,00	614,17
<b>Total do Dia:</b>					<b>50.802,80</b>	<b>50.802,80</b>
6	111010001 CAIXA GERAL	1-9	Nota 16532 - MUNICIPIO DE IMBITUVA	595/5981564	3.969,00	0,00
6	311020001 RECEITA COM SERVIÇOS PRESTADOS	203-8	Nota 16532 - MUNICIPIO DE IMBITUVA	595/5981564	0,00	3.969,00
6	293030001 REMESSA DE BEM DE MERCADORIA PARA COMODATO	543-6	Nota 4910 - PRUSNEI & XIMENES LTDA	595/5982005	0,00	1.500,00
6	193030001 REMESSA DE BEM DE MERCADORIA PARA COMODATO	542-8	Nota 4910 - PRUSNEI & XIMENES LTDA	595/5982006	1.500,00	0,00
6	421030007 COMBUSTIVEIS E LUBRIFICANTES	277-1	Nota 12458 - AUTO POSTO REGIAO LTDA	596/5982227	329,30	0,00
6	111010001 CAIXA GERAL	1-9	Nota 12458 - AUTO POSTO REGIAO LTDA	596/5982227	0,00	329,30
6	113110003 ESTOQUE DE MERC. PARA REVENDA	39-6	Nota 47757 - PRATESPEL INDUSTRIA E COMERCIO DE BOBINA	596/5982229	2.431,00	0,00
6	211010050 PRATESPEL IND E COM. DE BOBINAS	622-0	Nota 47757 - PRATESPEL INDUSTRIA E COMERCIO DE BOBINA	596/5982229	0,00	2.431,00
6	421030023 MATERIAL DE USO E CONSUMO	293-3	Nota 1195 - REVELEST COMUNICACAO VISUAL LTDA (11600)	596/5982253	350,00	0,00
6	111010001 CAIXA GERAL	1-9	Nota 1195 - REVELEST COMUNICACAO VISUAL LTDA (11600)	596/5982253	0,00	350,00
6	113110003 ESTOQUE DE MERC. PARA REVENDA	39-6	Nota 351958 - HENRY EQUIPAMENTOS ELETRONICOS E SISTEMA	596/5982255	29.658,55	0,00
6	111010001 CAIXA GERAL	1-9	Nota 351958 - HENRY EQUIPAMENTOS ELETRONICOS E SISTEMA	596/5982255	0,00	29.658,55
6	213010006 PRO-LABORE A PAGAR	158-9	PRO-LABORE- PGT0 REF MES 04/22 - CARLOS CARDOZO	0/5991407	2.694,88	0,00
6	111010001 CAIXA GERAL	1-9	PRO-LABORE- PGT0 REF MES 04/22 - CARLOS CARDOZO	0/5991407	0,00	2.694,88
6	213010004 SALARIOS A PAGAR	156-2	ORDENADOS PGT LIQUIDO MES 04/22 - CASSIANO BONOMO	0/5991408	1.538,82	0,00
6	111010001 CAIXA GERAL	1-9	ORDENADOS PGT LIQUIDO MES 04/22 - CASSIANO BONOMO	0/5991408	0,00	1.538,82
6	213010004 SALARIOS A PAGAR	156-2	ORDENADOS PGT LIQUIDO MES 04/22 - JOAO ROEHR	0/5991410	808,68	0,00

*le*

*GA*



CNPJ: 10.786.517/0001-01  
 Consolidação: Empresa

Período: 01/01/2022 a 31/12/2022

Mês/Ano: 05/2022

Dia	Conta	Red.	Histórico	Lote/Lcto	Débito	Crédito
6	111010001 CAIXA GERAL	1-9	ORDENADOS PGT LIQUIDO MES 04/22 - JOAO ROEHRS	0/5991410	0,00	808,68
6	213010004 SALARIOS A PAGAR	156-2	ORDENADOS PGT LIQUIDO MES 04/22 - EMANUELLE CARDOZO	0/5991411	706,10	0,00
6	111010001 CAIXA GERAL	1-9	ORDENADOS PGT LIQUIDO MES 04/22 - EMANUELLE CARDOZO	0/5991411	0,00	706,10
6	213010004 SALARIOS A PAGAR	156-2	ORDENADOS PGT LIQUIDO MES 04/22 - RAFAEL KLEBER	0/5991412	861,22	0,00
6	111010001 CAIXA GERAL	1-9	ORDENADOS PGT LIQUIDO MES 04/22 - RAFAEL KLEBER	0/5991412	0,00	861,22
6	213010004 SALARIOS A PAGAR	156-2	ORDENADOS PGT LIQUIDO MES 04/22 - MARCOS ALBRECHT	0/5991413	794,98	0,00
6	111010001 CAIXA GERAL	1-9	ORDENADOS PGT LIQUIDO MES 04/22 - MARCOS ALBRECHT	0/5991413	0,00	794,98
6	213010004 SALARIOS A PAGAR	156-2	ORDENADOS PGT LIQUIDO MES 04/22 - FELIPE GISCH	0/5991414	952,40	0,00
6	111010001 CAIXA GERAL	1-9	ORDENADOS PGT LIQUIDO MES 04/22 - FELIPE GISCH	0/5991414	0,00	952,40
6	213010004 SALARIOS A PAGAR	156-2	ORDENADOS PGT LIQUIDO MES 04/22 - GIOVANI SCHEIDT	0/5991415	850,40	0,00
6	111010001 CAIXA GERAL	1-9	ORDENADOS PGT LIQUIDO MES 04/22 - GIOVANI SCHEIDT	0/5991415	0,00	850,40
6	213010004 SALARIOS A PAGAR	156-2	ORDENADOS PGT LIQUIDO MES 04/22 - SELENA DA SILVA	0/5991416	758,33	0,00
6	111010001 CAIXA GERAL	1-9	ORDENADOS PGT LIQUIDO MES 04/22 - SELENA DA SILVA	0/5991416	0,00	758,33
6	213010004 SALARIOS A PAGAR	156-2	ORDENADOS PGT LIQUIDO MES 04/22 - TIAGO DA SILVA	0/5991417	661,32	0,00
6	111010001 CAIXA GERAL	1-9	ORDENADOS PGT LIQUIDO MES 04/22 - TIAGO DA SILVA	0/5991417	0,00	661,32
6	213010004 SALARIOS A PAGAR	156-2	ORDENADOS PGT LIQUIDO MES 04/22 - RODRIGO DOS SANTOS	0/5991418	1.239,26	0,00
6	111010001 CAIXA GERAL	1-9	ORDENADOS PGT LIQUIDO MES 04/22 - RODRIGO DOS SANTOS	0/5991418	0,00	1.239,26
6	213010004 SALARIOS A PAGAR	156-2	ORDENADOS PGT LIQUIDO MES 04/22 - ALINE DA SILVA	0/5991419	223,55	0,00
6	111010001 CAIXA GERAL	1-9	ORDENADOS PGT LIQUIDO MES 04/22 - ALINE DA SILVA	0/5991419	0,00	223,55
6	213010004 SALARIOS A PAGAR	156-2	ORDENADOS PGT LIQUIDO MES 04/22 - DANIELI KLEIN	0/5991420	863,67	0,00
6	111010001 CAIXA GERAL	1-9	ORDENADOS PGT LIQUIDO MES 04/22 - DANIELI KLEIN	0/5991420	0,00	863,67
6	213010004 SALARIOS A PAGAR	156-2	ORDENADOS PGT LIQUIDO MES 04/22 - YASMIN LOURENÇO	0/5991421	919,78	0,00
6	111010001 CAIXA GERAL	1-9	ORDENADOS PGT LIQUIDO MES 04/22 - YASMIN LOURENÇO	0/5991421	0,00	919,78
6	213010004 SALARIOS A PAGAR	156-2	ORDENADOS PGT LIQUIDO MES 04/22 - FABIANO PONS	0/5991422	656,66	0,00
6	111010001 CAIXA GERAL	1-9	ORDENADOS PGT LIQUIDO MES 04/22 - FABIANO PONS	0/5991422	0,00	656,66
6	213010004 SALARIOS A PAGAR	156-2	ORDENADOS PGT LIQUIDO MES 04/22 - TAISLEINE GIACOMINI	0/5991423	1.256,50	0,00
6	111010001 CAIXA GERAL	1-9	ORDENADOS PGT LIQUIDO MES 04/22 - TAISLEINE GIACOMINI	0/5991423	0,00	1.256,50
6	213010004 SALARIOS A PAGAR	156-2	ORDENADOS PGT LIQUIDO MES 04/22 - ANDRE DE SA	0/5991424	698,17	0,00
6	111010001 CAIXA GERAL	1-9	ORDENADOS PGT LIQUIDO MES 04/22 - ANDRE DE SA	0/5991424	0,00	698,17
6	213010004 SALARIOS A PAGAR	156-2	ORDENADOS PGT LIQUIDO MES 04/22 - EDUARDO TISCHLER	0/5991425	701,05	0,00
6	111010001 CAIXA GERAL	1-9	ORDENADOS PGT LIQUIDO MES 04/22 - EDUARDO TISCHLER	0/5991425	0,00	701,05
6	213010004 SALARIOS A PAGAR	156-2	ORDENADOS PGT LIQUIDO MES 04/22 - SUELEN CORDOVA	0/5991426	595,04	0,00
6	111010001 CAIXA GERAL	1-9	ORDENADOS PGT LIQUIDO MES 04/22 - SUELEN CORDOVA	0/5991426	0,00	595,04
6	213010004 SALARIOS A PAGAR	156-2	ORDENADOS PGT LIQUIDO MES 04/22 - LUCAS GARCIA	0/5991427	706,68	0,00
6	111010001 CAIXA GERAL	1-9	ORDENADOS PGT LIQUIDO MES 04/22 - LUCAS GARCIA	0/5991427	0,00	706,68
6	213010004 SALARIOS A PAGAR	156-2	ORDENADOS PGT LIQUIDO MES 04/22 - JULIO HOLLER	0/5991428	622,62	0,00
6	111010001 CAIXA GERAL	1-9	ORDENADOS PGT LIQUIDO MES 04/22 - JULIO HOLLER	0/5991428	0,00	622,62
6	213010004 SALARIOS A PAGAR	156-2	ORDENADOS PGT LIQUIDO MES 04/22 - AFONSO NASCIMENTO	0/5991429	215,53	0,00
6	111010001 CAIXA GERAL	1-9	ORDENADOS PGT LIQUIDO MES 04/22 - AFONSO NASCIMENTO	0/5991429	0,00	215,53
6	213010004 SALARIOS A PAGAR	156-2	ORDENADOS PGT LIQUIDO MES 04/22 - EDUARDO DE SOUZA	0/5991430	910,71	0,00
6	111010001 CAIXA GERAL	1-9	ORDENADOS PGT LIQUIDO MES 04/22 - EDUARDO DE SOUZA	0/5991430	0,00	910,71
6	213010004 SALARIOS A PAGAR	156-2	ORDENADOS PGT LIQUIDO MES 04/22 - NICOLAS MICHALSKI	0/5991431	678,52	0,00
6	111010001 CAIXA GERAL	1-9	ORDENADOS PGT LIQUIDO MES 04/22 - NICOLAS MICHALSKI	0/5991431	0,00	678,52
6	213010004 SALARIOS A PAGAR	156-2	ORDENADOS PGT LIQUIDO MES 04/22 - LUAN BOURSCHEID	0/5991432	1.103,58	0,00
6	111010001 CAIXA GERAL	1-9	ORDENADOS PGT LIQUIDO MES 04/22 - LUAN BOURSCHEID	0/5991432	0,00	1.103,58
6	213010004 SALARIOS A PAGAR	156-2	ORDENADOS PGT LIQUIDO MES 04/22 - EDUARDO SPECK	0/5991433	647,68	0,00
6	111010001 CAIXA GERAL	1-9	ORDENADOS PGT LIQUIDO MES 04/22 - EDUARDO SPECK	0/5991433	0,00	647,68
6	213010004 SALARIOS A PAGAR	156-2	ORDENADOS PGT LIQUIDO MES 04/22 - VANESSA BATISTA	0/5991434	1.696,47	0,00
6	111010001 CAIXA GERAL	1-9	ORDENADOS PGT LIQUIDO MES 04/22 - VANESSA BATISTA	0/5991434	0,00	1.696,47
6	111020002 BANCO DO BRASIL SA	3-5	DEPOSITO - EFETUADO MES 05/22	627/6176971	3.595,54	0,00
6	111010001 CAIXA GERAL	1-9	DEPOSITO - EFETUADO MES 05/22	627/6176971	0,00	3.595,54
6	111020002 BANCO DO BRASIL SA	3-5	DEPOSITO - EFETUADO MES 05/22	627/6176972	4.702,08	0,00
6	111010001 CAIXA GERAL	1-9	DEPOSITO - EFETUADO MES 05/22	627/6176972	0,00	4.702,08
6	111020002 BANCO DO BRASIL SA	3-5	DEPOSITO - EFETUADO MES 05/22	627/6176973	179,00	0,00
6	111010001 CAIXA GERAL	1-9	DEPOSITO - EFETUADO MES 05/22	627/6176973	0,00	179,00
6	111020002 BANCO DO BRASIL SA	3-5	DEPOSITO - EFETUADO MES 05/22	627/6176974	537,00	0,00
6	111010001 CAIXA GERAL	1-9	DEPOSITO - EFETUADO MES 05/22	627/6176974	0,00	537,00
6	111020002 BANCO DO BRASIL SA	3-5	DEPOSITO - EFETUADO MES 05/22	627/6176975	537,00	0,00
6	111010001 CAIXA GERAL	1-9	DEPOSITO - EFETUADO MES 05/22	627/6176975	0,00	537,00
6	111020002 BANCO DO BRASIL SA	3-5	DEPOSITO - EFETUADO MES 05/22	627/6176976	2.347,11	0,00
6	111010001 CAIXA GERAL	1-9	DEPOSITO - EFETUADO MES 05/22	627/6176976	0,00	2.347,11
6	111020002 BANCO DO BRASIL SA	3-5	DEPOSITO - EFETUADO MES 05/22	627/6176977	6.542,60	0,00
6	111010001 CAIXA GERAL	1-9	DEPOSITO - EFETUADO MES 05/22	627/6176977	0,00	6.542,60
6	111020002 BANCO DO BRASIL SA	3-5	DEPOSITO - EFETUADO MES 05/22	627/6176978	780,00	0,00
6	111010001 CAIXA GERAL	1-9	DEPOSITO - EFETUADO MES 05/22	627/6176978	0,00	780,00
6	111020002 BANCO DO BRASIL SA	3-5	DEPOSITO - EFETUADO MES 05/22	627/6176979	1.705,70	0,00
6	111010001 CAIXA GERAL	1-9	DEPOSITO - EFETUADO MES 05/22	627/6176979	0,00	1.705,70
6	111020002 BANCO DO BRASIL SA	3-5	DEPOSITO - EFETUADO MES 05/22	627/6176980	8.528,48	0,00
6	111010001 CAIXA GERAL	1-9	DEPOSITO - EFETUADO MES 05/22	627/6176980	0,00	8.528,48
6	111020002 BANCO DO BRASIL SA	3-5	DEPOSITO - EFETUADO MES 05/22	627/6176981	756,08	0,00
6	111010001 CAIXA GERAL	1-9	DEPOSITO - EFETUADO MES 05/22	627/6176981	0,00	756,08
6	111020002 BANCO DO BRASIL SA	3-5	DEPOSITO - EFETUADO MES 05/22	627/6176982	378,04	0,00
6	111010001 CAIXA GERAL	1-9	DEPOSITO - EFETUADO MES 05/22	627/6176982	0,00	378,04
6	111020002 BANCO DO BRASIL SA	3-5	DEPOSITO - EFETUADO MES 05/22	627/6176983	2.630,40	0,00
6	111010001 CAIXA GERAL	1-9	DEPOSITO - EFETUADO MES 05/22	627/6176983	0,00	2.630,40
6	111020002 BANCO DO BRASIL SA	3-5	DEPOSITO - EFETUADO MES 05/22	627/6176984	179,00	0,00
6	111010001 CAIXA GERAL	1-9	DEPOSITO - EFETUADO MES 05/22	627/6176984	0,00	179,00
6	111030013 RENDE FACIL - BANCO DO BRASIL	741-2	APLICACÃO FINANCEIRA 05/22	627/6176985	30.767,63	0,00
6	111020002 BANCO DO BRASIL SA	3-5	APLICACÃO FINANCEIRA 05/22	627/6176985	0,00	30.767,63
6	111020006 SICREDI	568-1	DEPOSITO - EFETUADO MES 05/22	628/6179482	379,90	0,00
6	111010001 CAIXA GERAL	1-9	DEPOSITO - EFETUADO MES 05/22	628/6179482	0,00	379,90
6	111020006 SICREDI	568-1	DEPOSITO - EFETUADO MES 05/22	628/6179483	2.622,37	0,00
6	111010001 CAIXA GERAL	1-9	DEPOSITO - EFETUADO MES 05/22	628/6179483	0,00	2.622,37
6	423010001 COMISSÕES BANCÁRIAS	312-3	BANCO JUROS E COMISSOES 05/22	628/6179484	6,60	0,00
6	111020006 SICREDI	568-1	BANCO JUROS E COMISSOES 05/22	628/6179484	0,00	6,60
6	423010001 COMISSÕES BANCÁRIAS	312-3	BANCO JUROS E COMISSOES 05/22	628/6179485	2,64	0,00
6	111020006 SICREDI	568-1	BANCO JUROS E COMISSOES 05/22	628/6179485	0,00	2,64
6	111010001 CAIXA GERAL	1-9	SAQUE C/ CARTAO 05/22	628/6179486	50,00	0,00
6	111020006 SICREDI	568-1	SAQUE C/ CARTAO 05/22	628/6179486	0,00	50,00
6	111010001 CAIXA GERAL	1-9	SAQUE C/ CARTAO 05/22	628/6179487	190,00	0,00
6	111020006 SICREDI	568-1	SAQUE C/ CARTAO 05/22	628/6179487	0,00	190,00
6	111010001 CAIXA GERAL	1-9	SAQUE C/ CARTAO 05/22	628/6179488	380,00	0,00
6	111020006 SICREDI	568-1	SAQUE C/ CARTAO 05/22	628/6179488	0,00	380,00
6	111020006 SICREDI	568-1	DEPOSITO - EFETUADO MES 05/22	628/6179489	2.506,00	0,00
6	111010001 CAIXA GERAL	1-9	DEPOSITO - EFETUADO MES 05/22	628/6179489	0,00	2.506,00
6	423010001 COMISSÕES BANCÁRIAS	312-3	BANCO JUROS E COMISSOES 05/22	628/6179490	7,32	0,00
6	111020006 SICREDI	568-1	BANCO JUROS E COMISSOES 05/22	628/6179490	0,00	7,32



CNPJ: 10.786.517/0001-01

Consolidação: Empresa

Período: 01/01/2022 a 31/12/2022

Mês/Ano: 05/2022

Dia	Conta	Red.	Histórico	Lote/Lcto	Débito	Crédito
6	423010001 COMISSÕES BANCÁRIAS	312-3	BANCO JUROS E COMISSOES 05/22	628/6179491	7,32	0,00
6	111020006 SICREDI	568-1	BANCO JUROS E COMISSOES 05/22	628/6179491	0,00	7,32
6	111010001 CAIXA GERAL	1-9	SAQUE C/ CARTAO 05/22	629/6180959	77,36	0,00
6	111020007 SICOOB	597-5	SAQUE C/ CARTAO 05/22	629/6180959	0,00	77,36
6	111010001 CAIXA GERAL	1-9	SAQUE C/ CARTAO 05/22	629/6180960	1.049,30	0,00
6	111020007 SICOOB	597-5	SAQUE C/ CARTAO 05/22	629/6180960	0,00	1.049,30
6	111020007 SICOOB	597-5	DEPOSITO - EFETUADO MES 05/22	629/6180961	1.079,32	0,00
6	111010001 CAIXA GERAL	1-9	DEPOSITO - EFETUADO MES 05/22	629/6180961	0,00	1.079,32
6	423010001 COMISSÕES BANCÁRIAS	312-3	BANCO JUROS E COMISSOES 05/22	629/6180962	24,70	0,00
6	111020007 SICOOB	597-5	BANCO JUROS E COMISSOES 05/22	629/6180962	0,00	24,70
6	111020008 BANCO XP INVESTIMENTOS CCTVM S/A	671-8	OPERAÇÕES EM BOLSA PR 04/05/2022 NOTA N5 48865721	637/6402943	19.055,32	0,00
6	111030011 APLICAÇÃO BOLSA DE VALORES - CORRETORA XP	672-6	OPERAÇÕES EM BOLSA PR 04/05/2022 NOTA N5 48865721	637/6402943	0,00	19.055,32
				<b>Total do Dia:</b>	<b>154.204,26</b>	<b>154.204,26</b>
9	111010001 CAIXA GERAL	1-9	Nota 16533 - FUNDO MUNICIPAL ASSISTENCIA SOCIAL	595/5981566	399,99	0,00
9	311020001 RECEITA COM SERVIÇOS PRESTADOS	203-8	Nota 16533 - FUNDO MUNICIPAL ASSISTENCIA SOCIAL	595/5981566	0,00	399,99
9	421030023 MATERIAL DE USO E CONSUMO	293-3	Nota 184044 - COOP. DE ELETRIF. E DESENV. ECONOMICO	596/5982257	69,70	0,00
9	111010001 CAIXA GERAL	1-9	Nota 184044 - COOP. DE ELETRIF. E DESENV. ECONOMICO	596/5982257	0,00	69,70
9	421030017 FRETES E CARRETOS	287-9	Nota 7689586 - EXPRESSO PRINCESA DOS CAMPOS S. A.	596/5982289	189,77	0,00
9	111010001 CAIXA GERAL	1-9	Nota 7689586 - EXPRESSO PRINCESA DOS CAMPOS S. A.	596/5982289	0,00	189,77
9	421030015 ENERGIA ELÉTRICA	285-2	ENERGIA ELÉTRICA PG MES 04/22 - 109183860	0/5989054	713,79	0,00
9	111010001 CAIXA GERAL	1-9	ENERGIA ELÉTRICA PG MES 04/22 - 109183860	0/5989054	0,00	713,79
9	421030015 ENERGIA ELÉTRICA	285-2	ENERGIA ELÉTRICA PG MES 04/22 - 109183835	0/5989066	548,39	0,00
9	111010001 CAIXA GERAL	1-9	ENERGIA ELÉTRICA PG MES 04/22 - 109183835	0/5989066	0,00	548,39
9	213020003 FGTS A RECOLHER	161-9	FGTS - PGTO GUIA MES 04/22	0/5990447	4.252,10	0,00
9	111010001 CAIXA GERAL	1-9	FGTS - PGTO GUIA MES 04/22	0/5990448	0,00	4.486,10
9	43010003 VARIAÇÃO MONETÁRIA PASSIVA	314-0	FGTS - PGTO GUIA MES 04/22	0/5990449	234,00	0,00
9	111020002 BANCO DO BRASIL SA	3-5	DEPOSITO - EFETUADO MES 05/22	627/6176986	179,00	0,00
9	111010001 CAIXA GERAL	1-9	DEPOSITO - EFETUADO MES 05/22	627/6176986	0,00	179,00
9	111020002 BANCO DO BRASIL SA	3-5	DEPOSITO - EFETUADO MES 05/22	627/6176987	7.200,00	0,00
9	111010001 CAIXA GERAL	1-9	DEPOSITO - EFETUADO MES 05/22	627/6176987	0,00	7.200,00
9	111020002 BANCO DO BRASIL SA	3-5	DEPOSITO - EFETUADO MES 05/22	627/6176988	1.639,00	0,00
9	111010001 CAIXA GERAL	1-9	DEPOSITO - EFETUADO MES 05/22	627/6176988	0,00	1.639,00
9	111020002 BANCO DO BRASIL SA	3-5	DEPOSITO - EFETUADO MES 05/22	627/6176989	570,15	0,00
9	111010001 CAIXA GERAL	1-9	DEPOSITO - EFETUADO MES 05/22	627/6176989	0,00	570,15
9	111020002 BANCO DO BRASIL SA	3-5	DEPOSITO - EFETUADO MES 05/22	627/6176990	716,00	0,00
9	111010001 CAIXA GERAL	1-9	DEPOSITO - EFETUADO MES 05/22	627/6176990	0,00	716,00
9	111020002 BANCO DO BRASIL SA	3-5	DEPOSITO - EFETUADO MES 05/22	627/6176991	3.470,00	0,00
9	111010001 CAIXA GERAL	1-9	DEPOSITO - EFETUADO MES 05/22	627/6176991	0,00	3.470,00
9	111020002 BANCO DO BRASIL SA	3-5	DEPOSITO - EFETUADO MES 05/22	627/6176992	682,28	0,00
9	111010001 CAIXA GERAL	1-9	DEPOSITO - EFETUADO MES 05/22	627/6176992	0,00	682,28
9	111020002 BANCO DO BRASIL SA	3-5	DEPOSITO - EFETUADO MES 05/22	627/6176993	1.364,56	0,00
9	111010001 CAIXA GERAL	1-9	DEPOSITO - EFETUADO MES 05/22	627/6176993	0,00	1.364,56
9	111020002 BANCO DO BRASIL SA	3-5	DEPOSITO - EFETUADO MES 05/22	627/6176994	3.580,00	0,00
9	111010001 CAIXA GERAL	1-9	DEPOSITO - EFETUADO MES 05/22	627/6176994	0,00	3.580,00
9	111020002 BANCO DO BRASIL SA	3-5	DEPOSITO - EFETUADO MES 05/22	627/6176995	756,00	0,00
9	111010001 CAIXA GERAL	1-9	DEPOSITO - EFETUADO MES 05/22	627/6176995	0,00	756,00
9	111010001 CAIXA GERAL	1-9	SAQUE C/ CARTAO 05/22	627/6176996	523,10	0,00
9	111020002 BANCO DO BRASIL SA	3-5	SAQUE C/ CARTAO 05/22	627/6176996	0,00	523,10
9	111010001 CAIXA GERAL	1-9	SAQUE C/ CARTAO 05/22	627/6176997	50,00	0,00
9	111020002 BANCO DO BRASIL SA	3-5	SAQUE C/ CARTAO 05/22	627/6176997	0,00	50,00
9	111010001 CAIXA GERAL	1-9	SAQUE C/ CARTAO 05/22	627/6176998	713,79	0,00
9	111020002 BANCO DO BRASIL SA	3-5	SAQUE C/ CARTAO 05/22	627/6176998	0,00	713,79
9	111010001 CAIXA GERAL	1-9	SAQUE C/ CARTAO 05/22	627/6176999	548,39	0,00
9	111020002 BANCO DO BRASIL SA	3-5	SAQUE C/ CARTAO 05/22	627/6176999	0,00	548,39
9	111010001 CAIXA GERAL	1-9	SAQUE C/ CARTAO 05/22	627/6177000	72.000,00	0,00
9	111020002 BANCO DO BRASIL SA	3-5	SAQUE C/ CARTAO 05/22	627/6177000	0,00	72.000,00
9	111010001 CAIXA GERAL	1-9	SAQUE C/ CARTAO 05/22	627/6177001	4.486,10	0,00
9	111020002 BANCO DO BRASIL SA	3-5	SAQUE C/ CARTAO 05/22	627/6177001	0,00	4.486,10
9	111020002 BANCO DO BRASIL SA	3-5	APLICAÇÃO FINANCEIRA - RESGATE 05/22	627/6177002	55.533,99	0,00
9	11030013 RENDE FACIL - BANCO DO BRASIL	741-2	APLICAÇÃO FINANCEIRA - RESGATE 05/22	627/6177002	0,00	55.533,99
9	111020006 SICREDI	568-1	APLICAÇÃO FUNDOS - RESGATE 05/22	628/6179492	13.480,31	0,00
9	111030008 FUNDO DE INVESTIMENTO SICREDI	583-5	APLICAÇÃO FUNDOS - RESGATE 05/22	628/6179492	0,00	13.480,31
9	111020006 SICREDI	568-1	DEPOSITO - EFETUADO MES 05/22	628/6179493	498,00	0,00
9	111010001 CAIXA GERAL	1-9	DEPOSITO - EFETUADO MES 05/22	628/6179493	0,00	498,00
9	111020006 SICREDI	568-1	DEPOSITO - EFETUADO MES 05/22	628/6179494	1.942,98	0,00
9	111010001 CAIXA GERAL	1-9	DEPOSITO - EFETUADO MES 05/22	628/6179494	0,00	1.942,98
9	423010001 COMISSÕES BANCÁRIAS	312-3	BANCO JUROS E COMISSOES 05/22	628/6179495	18,48	0,00
9	111020006 SICREDI	568-1	BANCO JUROS E COMISSOES 05/22	628/6179495	0,00	18,48
9	111010001 CAIXA GERAL	1-9	SAQUE C/ CARTAO 05/22	628/6179496	13.214,65	0,00
9	111020006 SICREDI	568-1	SAQUE C/ CARTAO 05/22	628/6179496	0,00	13.214,65
9	111020006 SICREDI	568-1	DEPOSITO - EFETUADO MES 05/22	628/6179497	358,00	0,00
9	111010001 CAIXA GERAL	1-9	DEPOSITO - EFETUADO MES 05/22	628/6179497	0,00	358,00
9	111020006 SICREDI	568-1	DEPOSITO - EFETUADO MES 05/22	628/6179498	179,00	0,00
9	111010001 CAIXA GERAL	1-9	DEPOSITO - EFETUADO MES 05/22	628/6179498	0,00	179,00
9	111020006 SICREDI	568-1	DEPOSITO - EFETUADO MES 05/22	628/6179499	1.253,00	0,00
9	111010001 CAIXA GERAL	1-9	DEPOSITO - EFETUADO MES 05/22	628/6179499	0,00	1.253,00
9	111020006 SICREDI	568-1	DEPOSITO - EFETUADO MES 05/22	628/6179500	72.000,00	0,00
9	111010001 CAIXA GERAL	1-9	DEPOSITO - EFETUADO MES 05/22	628/6179500	0,00	72.000,00
9	111010001 CAIXA GERAL	1-9	SAQUE C/ CARTAO 05/22	628/6179501	93.000,00	0,00
9	111020006 SICREDI	568-1	SAQUE C/ CARTAO 05/22	628/6179501	0,00	93.000,00
9	111020006 SICREDI	568-1	DEPOSITO - EFETUADO MES 05/22	628/6179502	179,99	0,00
9	111010001 CAIXA GERAL	1-9	DEPOSITO - EFETUADO MES 05/22	628/6179502	0,00	179,99
9	423010001 COMISSÕES BANCÁRIAS	312-3	BANCO JUROS E COMISSOES 05/22	628/6179503	19,52	0,00
9	111020006 SICREDI	568-1	BANCO JUROS E COMISSOES 05/22	628/6179503	0,00	19,52
9	423010001 COMISSÕES BANCÁRIAS	312-3	BANCO JUROS E COMISSOES 05/22	628/6179504	12,20	0,00
9	111020006 SICREDI	568-1	BANCO JUROS E COMISSOES 05/22	628/6179504	0,00	12,20
9	111010001 CAIXA GERAL	1-9	SAQUE C/ CARTAO 05/22	629/6180963	123,93	0,00
9	111020007 SICOOB	597-5	SAQUE C/ CARTAO 05/22	629/6180963	0,00	123,93
9	111020007 SICOOB	597-5	DEPOSITO - EFETUADO MES 05/22	629/6180964	508,43	0,00
9	111010001 CAIXA GERAL	1-9	DEPOSITO - EFETUADO MES 05/22	629/6180964	0,00	508,43
9	423010001 COMISSÕES BANCÁRIAS	312-3	BANCO JUROS E COMISSOES 05/22	629/6180965	9,50	0,00
9	111020007 SICOOB	597-5	BANCO JUROS E COMISSOES 05/22	629/6180965	0,00	9,50
9	215040001 HDI SEGUROS S.A	576-2	SEGURO PGTO PARCELA Nº 04/10 - PLACA AYC-4098	0/6386713	523,10	0,00

CNPJ: 10.786.517/0001-01

Consolidação: Empresa

Período: 01/01/2022 a 31/12/2022

Mês/Ano: 05/2022

Dia	Conta	Red.	Histórico	Lote/Lcto	Débito	Crédito
9	111010001 CAIXA GERAL	1-9	SEGURO PGTO PARCELA Nº 04/10 - PLACA AYC-4098	0/6386713	0,00	523,10
9	423010005 CUSTOS/DESPESAS COM AÇÕES	682-3	Taxa de intermediat/Eo doador GUAR3 2022042800345590220001-1	637/6402939	0,66	0,00
9	111020008 BANCO XP INVESTIMENTOS CCTVM S/A	671-8	Taxa de intermediat/Eo doador GUAR3 2022042800345590220001-1	637/6402939	0,00	0,66
9	111020008 BANCO XP INVESTIMENTOS CCTVM S/A	671-8	Cr,dito Ref. Taxa de Remuneraç/Eo BTC GUAR	637/6402940	2,20	0,00
9	313030005 TAXA DE REMUNERAÇÃO S/ AÇÕES	743-9	Cr,dito Ref. Taxa de Remuneraç/Eo BTC GUAR	637/6402940	0,00	2,20
9	424010008 IRRF SOB/ AÇÕES	674-2	DEBITO CBLC IRRF S/ RENDIMENTO DE BTC GUAR	637/6402941	0,49	0,00
9	111020008 BANCO XP INVESTIMENTOS CCTVM S/A	671-8	DEBITO CBLC IRRF S/ RENDIMENTO DE BTC GUAR	637/6402941	0,00	0,49
9	111030011 APLICAÇÃO BOLSA DE VALORES - CORRETORA XP	672-6	OPERAÇÕES EM BOLSA PR 05/05/2022 NOTA N5 48930407	637/6402942	57.073,08	0,00
9	111020008 BANCO XP INVESTIMENTOS CCTVM S/A	671-8	OPERAÇÕES EM BOLSA PR 05/05/2022 NOTA N5 48930407	637/6402942	0,00	57.073,08
				<b>Total do Dia:</b>	<b>414.817,62</b>	<b>414.817,62</b>
10	113110003 ESTOQUE DE MERC. PARA REVENDA	39-6	Nota 352204 - HENRY EQUIPAMENTOS ELETRONICOS E SISTEMA	596/5982259	11.686,72	0,00
10	111010001 CAIXA GERAL	1-9	Nota 352204 - HENRY EQUIPAMENTOS ELETRONICOS E SISTEMA	596/5982259	0,00	11.686,72
10	211010001 HENRY EQUIP ELETR. E SIST	460-0	DUPLICATA - PGTO N. 77304 - 3/4	0/5986557	1.021,85	0,00
10	111010001 CAIXA GERAL	1-9	DUPLICATA - PGTO N. 77304 - 3/4	0/5986557	0,00	1.021,85
10	211010001 HENRY EQUIP ELETR. E SIST	460-0	DUPLICATA - PGTO N. 77849 - 2/2	0/5986574	445,91	0,00
10	111010001 CAIXA GERAL	1-9	DUPLICATA - PGTO N. 77849 - 2/2	0/5986574	0,00	445,91
10	421030004 ASSISTENCIA CONTÁBIL E JURIDICA	274-7	HONORARIOS PG CFE RECIBO 21234 - 04/22	0/5990121	935,00	0,00
10	111010001 CAIXA GERAL	1-9	HONORARIOS PG CFE RECIBO 21234 - 04/22	0/5990121	0,00	935,00
10	111020002 BANCO DO BRASIL SA	3-5	APLICAÇÃO FINANCEIRA - RESGATE 05/22	627/6177003	0,01	0,00
10	111030013 RENDE FACIL - BANCO DO BRASIL	741-2	APLICAÇÃO FINANCEIRA - RESGATE 05/22	627/6177003	0,00	0,01
10	111020002 BANCO DO BRASIL SA	3-5	DEPOSITO - EFETUADO MES 05/22	627/6177004	51,69	0,00
10	111010001 CAIXA GERAL	1-9	DEPOSITO - EFETUADO MES 05/22	627/6177004	0,00	51,69
10	111020002 BANCO DO BRASIL SA	3-5	DEPOSITO - EFETUADO MES 05/22	627/6177005	1.788,00	0,00
10	111010001 CAIXA GERAL	1-9	DEPOSITO - EFETUADO MES 05/22	627/6177005	0,00	1.788,00
10	111020002 BANCO DO BRASIL SA	3-5	DEPOSITO - EFETUADO MES 05/22	627/6177006	199,00	0,00
10	111010001 CAIXA GERAL	1-9	DEPOSITO - EFETUADO MES 05/22	627/6177006	0,00	199,00
10	111020002 BANCO DO BRASIL SA	3-5	DEPOSITO - EFETUADO MES 05/22	627/6177007	597,00	0,00
10	111010001 CAIXA GERAL	1-9	DEPOSITO - EFETUADO MES 05/22	627/6177007	0,00	597,00
10	111020002 BANCO DO BRASIL SA	3-5	DEPOSITO - EFETUADO MES 05/22	627/6177008	2.189,00	0,00
10	111010001 CAIXA GERAL	1-9	DEPOSITO - EFETUADO MES 05/22	627/6177008	0,00	2.189,00
10	111020002 BANCO DO BRASIL SA	3-5	DEPOSITO - EFETUADO MES 05/22	627/6177009	1.592,00	0,00
10	111010001 CAIXA GERAL	1-9	DEPOSITO - EFETUADO MES 05/22	627/6177009	0,00	1.592,00
10	111020002 BANCO DO BRASIL SA	3-5	DEPOSITO - EFETUADO MES 05/22	627/6177010	1.142,04	0,00
10	111010001 CAIXA GERAL	1-9	DEPOSITO - EFETUADO MES 05/22	627/6177010	0,00	1.142,04
10	111020002 BANCO DO BRASIL SA	3-5	DEPOSITO - EFETUADO MES 05/22	627/6177011	1.903,40	0,00
10	111010001 CAIXA GERAL	1-9	DEPOSITO - EFETUADO MES 05/22	627/6177011	0,00	1.903,40
10	111020002 BANCO DO BRASIL SA	3-5	DEPOSITO - EFETUADO MES 05/22	627/6177012	2.664,76	0,00
10	111010001 CAIXA GERAL	1-9	DEPOSITO - EFETUADO MES 05/22	627/6177012	0,00	2.664,76
10	111020002 BANCO DO BRASIL SA	3-5	DEPOSITO - EFETUADO MES 05/22	627/6177013	1.890,00	0,00
10	111010001 CAIXA GERAL	1-9	DEPOSITO - EFETUADO MES 05/22	627/6177013	0,00	1.890,00
10	111020002 BANCO DO BRASIL SA	3-5	DEPOSITO - EFETUADO MES 05/22	627/6177014	3.350,96	0,00
10	111010001 CAIXA GERAL	1-9	DEPOSITO - EFETUADO MES 05/22	627/6177014	0,00	3.350,96
10	111020002 BANCO DO BRASIL SA	3-5	DEPOSITO - EFETUADO MES 05/22	627/6177015	682,28	0,00
10	111010001 CAIXA GERAL	1-9	DEPOSITO - EFETUADO MES 05/22	627/6177015	0,00	682,28
10	111020002 BANCO DO BRASIL SA	3-5	DEPOSITO - EFETUADO MES 05/22	627/6177016	169,00	0,00
10	111010001 CAIXA GERAL	1-9	DEPOSITO - EFETUADO MES 05/22	627/6177016	0,00	169,00
10	111020002 BANCO DO BRASIL SA	3-5	DEPOSITO - EFETUADO MES 05/22	627/6177017	5.620,76	0,00
10	111010001 CAIXA GERAL	1-9	DEPOSITO - EFETUADO MES 05/22	627/6177017	0,00	5.620,76
10	111020002 BANCO DO BRASIL SA	3-5	DEPOSITO - EFETUADO MES 05/22	627/6177018	5.012,00	0,00
10	111010001 CAIXA GERAL	1-9	DEPOSITO - EFETUADO MES 05/22	627/6177018	0,00	5.012,00
10	111020002 BANCO DO BRASIL SA	3-5	SAQUE C/ CARTAO 05/22	627/6177019	1.400,00	0,00
10	111010001 CAIXA GERAL	1-9	SAQUE C/ CARTAO 05/22	627/6177019	0,00	1.400,00
10	111020002 BANCO DO BRASIL SA	3-5	SAQUE C/ CARTAO 05/22	627/6177020	1.021,85	0,00
10	111010001 CAIXA GERAL	1-9	SAQUE C/ CARTAO 05/22	627/6177020	0,00	1.021,85
10	111020002 BANCO DO BRASIL SA	3-5	SAQUE C/ CARTAO 05/22	627/6177021	4.522,01	0,00
10	111010001 CAIXA GERAL	1-9	SAQUE C/ CARTAO 05/22	627/6177021	0,00	4.522,01
10	111020002 BANCO DO BRASIL SA	3-5	SAQUE C/ CARTAO 05/22	627/6177022	835,43	0,00
10	111010001 CAIXA GERAL	1-9	SAQUE C/ CARTAO 05/22	627/6177022	0,00	835,43
10	111020002 BANCO DO BRASIL SA	3-5	SAQUE C/ CARTAO 05/22	627/6177023	276,00	0,00
10	111010001 CAIXA GERAL	1-9	SAQUE C/ CARTAO 05/22	627/6177023	0,00	276,00
10	111020002 BANCO DO BRASIL SA	3-5	SAQUE C/ CARTAO 05/22	627/6177024	643,00	0,00
10	111010001 CAIXA GERAL	1-9	SAQUE C/ CARTAO 05/22	627/6177024	0,00	643,00
10	111020002 BANCO DO BRASIL SA	3-5	SAQUE C/ CARTAO 05/22	627/6177025	445,90	0,00
10	111010001 CAIXA GERAL	1-9	SAQUE C/ CARTAO 05/22	627/6177025	0,00	445,90
10	111020002 BANCO DO BRASIL SA	3-5	SAQUE C/ CARTAO 05/22	627/6177026	935,00	0,00
10	111010001 CAIXA GERAL	1-9	SAQUE C/ CARTAO 05/22	627/6177026	0,00	935,00
10	111020002 BANCO DO BRASIL SA	3-5	SAQUE C/ CARTAO 05/22	627/6177027	49,89	0,00
10	111010001 CAIXA GERAL	1-9	SAQUE C/ CARTAO 05/22	627/6177027	0,00	49,89
10	111020002 BANCO DO BRASIL SA	3-5	SAQUE C/ CARTAO 05/22	627/6177028	22,50	0,00
10	423010001 COMISSÕES BANCÁRIAS	312-3	BANCO JUROS E COMISSOES 05/22	627/6177028	0,00	22,50
10	111020002 BANCO DO BRASIL SA	3-5	BANCO JUROS E COMISSOES 05/22	627/6177029	93,00	0,00
10	423010001 COMISSÕES BANCÁRIAS	312-3	BANCO JUROS E COMISSOES 05/22	627/6177029	0,00	93,00
10	111020002 BANCO DO BRASIL SA	3-5	BANCO JUROS E COMISSOES 05/22	627/6177030	0,00	93,00
10	111030009 TITULO DE CAPITALIZAÇÃO - OUROCAP	601-7	OUROCAP - APLICAÇÃO FINANCEIRA 23/36 - 19871	627/6177030	1.370,39	0,00
10	111020002 BANCO DO BRASIL SA	3-5	OUROCAP - APLICAÇÃO FINANCEIRA 23/36 - 19871	627/6177030	0,00	1.370,39
10	111010001 CAIXA GERAL	1-9	SAQUE C/ CARTAO 05/22	627/6177031	41,46	0,00
10	111020002 BANCO DO BRASIL SA	3-5	SAQUE C/ CARTAO 05/22	627/6177031	0,00	41,46
10	111030013 RENDE FACIL - BANCO DO BRASIL	741-2	APLICAÇÃO FINANCEIRA 05/22	627/6177032	17.195,47	0,00
10	111020002 BANCO DO BRASIL SA	3-5	APLICAÇÃO FINANCEIRA 05/22	627/6177032	0,00	17.195,47
10	111020006 SICREDI	568-1	DEPOSITO - EFETUADO MES 05/22	628/6179505	311,90	0,00
10	111010001 CAIXA GERAL	1-9	DEPOSITO - EFETUADO MES 05/22	628/6179505	0,00	311,90
10	111020006 SICREDI	568-1	DEPOSITO - EFETUADO MES 05/22	628/6179506	454,78	0,00
10	111010001 CAIXA GERAL	1-9	DEPOSITO - EFETUADO MES 05/22	628/6179506	0,00	454,78
10	423010001 COMISSÕES BANCÁRIAS	312-3	BANCO JUROS E COMISSOES 05/22	628/6179507	7,92	0,00
10	111020006 SICREDI	568-1	BANCO JUROS E COMISSOES 05/22	628/6179507	0,00	7,92
10	423010001 COMISSÕES BANCÁRIAS	312-3	BANCO JUROS E COMISSOES 05/22	628/6179508	3,96	0,00
10	111020006 SICREDI	568-1	BANCO JUROS E COMISSOES 05/22	628/6179508	0,00	3,96
10	111030007 APLICAÇÃO - SICREDI	571-1	APLICAÇÃO POUPANÇA 05/22	628/6179509	500,00	0,00

*[Handwritten signature]*

*[Handwritten signature]*

CNPJ: 10.786.517/0001-01

Consolidação: Empresa

Período: 01/01/2022 a 31/12/2022

Mês/Ano: 05/2022

Dia	Conta	Red.	Histórico	Lote/Lcto	Débito	Crédito
	POUPANÇA					
10	111020006 SICREDI	568-1	APLICAÇÃO POUPANÇA 05/22	628/6179509	0,00	500,00
10	423010001 COMISSÕES BANCÁRIAS	312-3	BANCO JUROS E COMISSOES 05/22	628/6179510	21,96	0,00
10	111020006 SICREDI	568-1	BANCO JUROS E COMISSOES 05/22	628/6179510	0,00	21,96
10	423010001 COMISSÕES BANCÁRIAS	312-3	BANCO JUROS E COMISSOES 05/22	628/6179511	19,52	0,00
10	111020006 SICREDI	568-1	BANCO JUROS E COMISSOES 05/22	628/6179511	0,00	19,52
10	423010001 COMISSÕES BANCÁRIAS	312-3	BANCO JUROS E COMISSOES 05/22	628/6179512	5,30	0,00
10	111020006 SICREDI	568-1	BANCO JUROS E COMISSOES 05/22	628/6179512	0,00	5,30
10	111010001 CAIXA GERAL	1-9	SAQUE C/ CARTAO 05/22	629/6180966	896,96	0,00
10	111020007 SICOOB	597-5	SAQUE C/ CARTAO 05/22	629/6180966	0,00	896,96
10	111020007 SICOOB	597-5	DEPOSITO - EFETUADO MES 05/22	629/6180967	1.142,48	0,00
10	111010001 CAIXA GERAL	1-9	DEPOSITO - EFETUADO MES 05/22	629/6180967	0,00	1.142,48
10	423010001 COMISSÕES BANCÁRIAS	312-3	BANCO JUROS E COMISSOES 05/22	629/6180968	20,90	0,00
10	111020007 SICOOB	597-5	BANCO JUROS E COMISSOES 05/22	629/6180968	0,00	20,90
10	421030029 TAXAS ASSOCIAÇÃO COMERCIAL	299-2	RECIBO - PGTO RECIBO N. F036/2022 - 04/22	0/6181824	88,84	0,00
10	111010001 CAIXA GERAL	1-9	RECIBO - PGTO RECIBO N. F036/2022 - 04/22	0/6181824	0,00	88,84
10	213010007 CONVÊNIO MÉDICO A PAGAR	588-6	PG DESCONTO CONV. MÉDICO 04/22	0/6181857	1.407,74	0,00
10	111010001 CAIXA GERAL	1-9	PG DESCONTO CONV. MÉDICO 04/22	0/6181857	0,00	1.407,74
10	423010005 CUSTOS/DESPESAS COM AÇÕES	682-3	Taxa de intermediat/Eo doador QUAL3 2022050500347614640001-1	637/6402934	0,36	0,00
10	111020008 BANCO XP INVESTIMENTOS CCTVM S/A	671-8	Taxa de intermediat/Eo doador QUAL3 2022050500347614640001-1	637/6402934	0,00	0,36
10	111020008 BANCO XP INVESTIMENTOS CCTVM S/A	671-8	DIVIDENDOS DE CLIENTES TTEN3 S/ 2,000	637/6402935	30,60	0,00
10	314010005 DIVIDENDOS AÇÕES	680-7	DIVIDENDOS DE CLIENTES TTEN3 S/ 2,000	637/6402935	0,00	30,60
10	111020008 BANCO XP INVESTIMENTOS CCTVM S/A	671-8	DIVIDENDOS DE CLIENTES IGTI11 S/ 1,270	637/6402936	144,48	0,00
10	314010005 DIVIDENDOS AÇÕES	680-7	DIVIDENDOS DE CLIENTES IGTI11 S/ 1,270	637/6402936	0,00	144,48
10	314010008 IRRF SOBR AÇÕES	674-2	DEBITO CBLC IRRF S/ RENDIMENTO DE BTC QUAL	637/6402937	0,27	0,00
10	11020008 BANCO XP INVESTIMENTOS CCTVM S/A	671-8	DEBITO CBLC IRRF S/ RENDIMENTO DE BTC QUAL	637/6402937	0,00	0,27
10	111020008 BANCO XP INVESTIMENTOS CCTVM S/A	671-8	Cr,dito Ref. Taxa de Remuneraç/Eo BTC QUAL	637/6402938	1,20	0,00
10	313030005 TAXA DE REMUNERAÇÃO S/ AÇÕES	743-9	Cr,dito Ref. Taxa de Remuneraç/Eo BTC QUAL	637/6402938	0,00	1,20
			<b>Total do Dia:</b>		<b>76.852,45</b>	<b>76.852,45</b>
11	111010001 CAIXA GERAL	1-9	Nota 16534 - PREFEITURA MUNICIPAL DE CIDADE GAUCHA	595/5981568	1.800,00	0,00
11	311020001 RECEITA COM SERVIÇOS PRESTADOS	203-8	Nota 16534 - PREFEITURA MUNICIPAL DE CIDADE GAUCHA	595/5981568	0,00	1.800,00
11	293030001 REMESSA DE BEM DE MERCADORIA PARA COMODATO	543-6	Nota 4911 - PREFEITURA MUNICIPAL DE GUAIRA	595/5982007	0,00	3.000,00
11	193030001 REMESSA DE BEM DE MERCADORIA PARA COMODATO	542-8	Nota 4911 - PREFEITURA MUNICIPAL DE GUAIRA	595/5982008	3.000,00	0,00
11	311010001 REVENDA DE MERCADORIAS	200-3	Nota 4912 - PREFEITURA MUNICIPAL DE PALOTINA	595/5982009	0,00	27,92
11	111010001 CAIXA GERAL	1-9	Nota 4912 - PREFEITURA MUNICIPAL DE PALOTINA	595/5982010	27,92	0,00
11	293030001 REMESSA DE BEM DE MERCADORIA PARA COMODATO	543-6	Nota 4913 - PREFEITURA DO MUNICIPIO DE TOLEDO	595/5982011	0,00	25.500,00
11	193030001 REMESSA DE BEM DE MERCADORIA PARA COMODATO	542-8	Nota 4913 - PREFEITURA DO MUNICIPIO DE TOLEDO	595/5982012	25.500,00	0,00
11	311010001 REVENDA DE MERCADORIAS	200-3	Nota 4914 - ALLMAYER SUPERMERCADO LTDA (1469)	595/5982013	0,00	900,00
11	111010001 CAIXA GERAL	1-9	Nota 4914 - ALLMAYER SUPERMERCADO LTDA (1469)	595/5982014	900,00	0,00
11	421030007 COMBUSTIVEIS E LUBRIFICANTES	277-1	Nota 10462 - AUTO POSTO REGIAO LTDA	596/5982231	328,66	0,00
11	111010001 CAIXA GERAL	1-9	Nota 10462 - AUTO POSTO REGIAO LTDA	596/5982231	0,00	328,66
11	421030028 SERVIÇO DE TERCEIROS (PJ)	298-4	Nota 78968 - HENRY EQUIPAMENTOS ELETRONICOS E SISTEMA	596/5982287	8.418,46	0,00
11	211010001 HENRY EQUIP ELETR. E SIST	460-0	Nota 78968 - HENRY EQUIPAMENTOS ELETRONICOS E SISTEMA	596/5982287	0,00	8.418,46
11	211010001 HENRY EQUIP ELETR. E SIST	460-0	DUPLICATA - PGTO N. 76824 - 4/4	0/5986567	940,09	0,00
11	111010001 CAIXA GERAL	1-9	DUPLICATA - PGTO N. 76824 - 4/4	0/5986567	0,00	940,09
11	211010001 HENRY EQUIP ELETR. E SIST	460-0	DUPLICATA - PGTO N. 347516 - 3/3	0/5986570	456,20	0,00
11	111010001 CAIXA GERAL	1-9	DUPLICATA - PGTO N. 347516 - 3/3	0/5986571	0,00	451,57
11	313010003 DESCONTOS FINANCEIROS OBTIDOS	215-1	DUPLICATA - PGTO N. 347516 - 3/3	0/5986572	0,00	4,63
11	211010032 CAMARGO VENDING LTDA	590-8	DUPLICATA - PGTO N. 37216	0/5986573	153,00	0,00
11	111010001 CAIXA GERAL	1-9	DUPLICATA - PGTO N. 37216	0/5986573	0,00	153,00
11	421030030 TAXAS E EMOLUMENTOS LEGAIS	300-0	VALOR REF. PGTO ALTERAÇÃO CONTRATUAL	0/5990692	39,60	0,00
11	111010001 CAIXA GERAL	1-9	VALOR REF. PGTO ALTERAÇÃO CONTRATUAL	0/5990692	0,00	39,60
11	111020002 BANCO DO BRASIL SA	3-5	DEPOSITO - EFETUADO MES 05/22	627/6177033	172,25	0,00
11	111010001 CAIXA GERAL	1-9	DEPOSITO - EFETUADO MES 05/22	627/6177033	0,00	172,25
11	111020002 BANCO DO BRASIL SA	3-5	DEPOSITO - EFETUADO MES 05/22	627/6177034	6.845,00	0,00
11	111010001 CAIXA GERAL	1-9	DEPOSITO - EFETUADO MES 05/22	627/6177034	0,00	6.845,00
11	111020002 BANCO DO BRASIL SA	3-5	DEPOSITO - EFETUADO MES 05/22	627/6177035	3.042,38	0,00
11	111010001 CAIXA GERAL	1-9	DEPOSITO - EFETUADO MES 05/22	627/6177035	0,00	3.042,38
11	111020002 BANCO DO BRASIL SA	3-5	DEPOSITO - EFETUADO MES 05/22	627/6177036	1.077,00	0,00
11	111010001 CAIXA GERAL	1-9	DEPOSITO - EFETUADO MES 05/22	627/6177036	0,00	1.077,00
11	111020002 BANCO DO BRASIL SA	3-5	DEPOSITO - EFETUADO MES 05/22	627/6177037	359,00	0,00
11	111010001 CAIXA GERAL	1-9	DEPOSITO - EFETUADO MES 05/22	627/6177037	0,00	359,00
11	111020002 BANCO DO BRASIL SA	3-5	DEPOSITO - EFETUADO MES 05/22	627/6177038	359,00	0,00
11	111010001 CAIXA GERAL	1-9	DEPOSITO - EFETUADO MES 05/22	627/6177038	0,00	359,00
11	111020002 BANCO DO BRASIL SA	3-5	DEPOSITO - EFETUADO MES 05/22	627/6177039	718,00	0,00
11	111010001 CAIXA GERAL	1-9	DEPOSITO - EFETUADO MES 05/22	627/6177039	0,00	718,00
11	111020002 BANCO DO BRASIL SA	3-5	DEPOSITO - EFETUADO MES 05/22	627/6177040	1.077,00	0,00
11	111010001 CAIXA GERAL	1-9	DEPOSITO - EFETUADO MES 05/22	627/6177040	0,00	1.077,00
11	111020002 BANCO DO BRASIL SA	3-5	DEPOSITO - EFETUADO MES 05/22	627/6177041	1.023,42	0,00
11	111010001 CAIXA GERAL	1-9	DEPOSITO - EFETUADO MES 05/22	627/6177041	0,00	1.023,42
11	111020002 BANCO DO BRASIL SA	3-5	DEPOSITO - EFETUADO MES 05/22	627/6177042	6.804,80	0,00
11	111010001 CAIXA GERAL	1-9	DEPOSITO - EFETUADO MES 05/22	627/6177042	0,00	6.804,80
11	111010001 CAIXA GERAL	1-9	SAQUE C/ CARTAO 05/22	627/6177043	25.000,00	0,00
11	111020002 BANCO DO BRASIL SA	3-5	SAQUE C/ CARTAO 05/22	627/6177043	0,00	25.000,00
11	111010001 CAIXA GERAL	1-9	SAQUE C/ CARTAO 05/22	627/6177044	39,60	0,00
11	111020002 BANCO DO BRASIL SA	3-5	SAQUE C/ CARTAO 05/22	627/6177044	0,00	39,60
11	111010001 CAIXA GERAL	1-9	SAQUE C/ CARTAO 05/22	627/6177045	940,06	0,00
11	111020002 BANCO DO BRASIL SA	3-5	SAQUE C/ CARTAO 05/22	627/6177045	0,00	940,06

*f*

*CA*

CNPJ: 10.786.517/0001-01

Consolidação: Empresa

Período: 01/01/2022 a 31/12/2022

Mês/Ano: 05/2022

Dia	Conta	Red.	Histórico	Lote/Lcto	Débito	Crédito
11	111010001 CAIXA GERAL	1-9	SAQUE C/ CARTAO 05/22	627/6177046	189,90	0,00
11	111020002 BANCO DO BRASIL SA	3-5	SAQUE C/ CARTAO 05/22	627/6177046	0,00	189,90
11	111010001 CAIXA GERAL	1-9	SAQUE C/ CARTAO 05/22	627/6177047	116,58	0,00
11	111020002 BANCO DO BRASIL SA	3-5	SAQUE C/ CARTAO 05/22	627/6177047	0,00	116,58
11	111010001 CAIXA GERAL	1-9	SAQUE C/ CARTAO 05/22	627/6177048	162,70	0,00
11	111020002 BANCO DO BRASIL SA	3-5	SAQUE C/ CARTAO 05/22	627/6177048	0,00	162,70
11	111010001 CAIXA GERAL	1-9	SAQUE C/ CARTAO 05/22	627/6177049	451,57	0,00
11	111020002 BANCO DO BRASIL SA	3-5	SAQUE C/ CARTAO 05/22	627/6177049	0,00	451,57
11	111010001 CAIXA GERAL	1-9	SAQUE C/ CARTAO 05/22	627/6177050	153,00	0,00
11	111020002 BANCO DO BRASIL SA	3-5	SAQUE C/ CARTAO 05/22	627/6177050	0,00	153,00
11	111020002 BANCO DO BRASIL SA	3-5	APLICAÇÃO FINANCEIRA - RESGATE 05/22	627/6177051	5.575,56	0,00
11	111030013 RENDE FACIL - BANCO DO BRASIL	741-2	APLICAÇÃO FINANCEIRA - RESGATE 05/22	627/6177051	0,00	5.575,56
11	111020006 SICREDI	568-1	DEPOSITO - EFETUADO MES 05/22	628/6179513	708,60	0,00
11	111010001 CAIXA GERAL	1-9	DEPOSITO - EFETUADO MES 05/22	628/6179513	0,00	708,60
11	111020006 SICREDI	568-1	DEPOSITO - EFETUADO MES 05/22	628/6179514	1.095,00	0,00
11	111010001 CAIXA GERAL	1-9	DEPOSITO - EFETUADO MES 05/22	628/6179514	0,00	1.095,00
11	423010001 COMISSÕES BANCÁRIAS	312-3	BANCO JUROS E COMISSOES 05/22	628/6179515	3,96	0,00
11	111020006 SICREDI	568-1	BANCO JUROS E COMISSOES 05/22	628/6179515	0,00	3,96
11	423010001 COMISSÕES BANCÁRIAS	312-3	BANCO JUROS E COMISSOES 05/22	628/6179516	1,32	0,00
11	111020006 SICREDI	568-1	BANCO JUROS E COMISSOES 05/22	628/6179516	0,00	1,32
11	111020006 SICREDI	568-1	DEPOSITO - EFETUADO MES 05/22	628/6179517	25.000,00	0,00
11	111010001 CAIXA GERAL	1-9	DEPOSITO - EFETUADO MES 05/22	628/6179517	0,00	25.000,00
11	111010001 CAIXA GERAL	1-9	SAQUE C/ CARTAO 05/22	628/6179518	22.008,45	0,00
11	111020006 SICREDI	568-1	SAQUE C/ CARTAO 05/22	628/6179518	0,00	22.008,45
11	423010001 COMISSÕES BANCÁRIAS	312-3	BANCO JUROS E COMISSOES 05/22	628/6179519	3,70	0,00
11	111020006 SICREDI	568-1	BANCO JUROS E COMISSOES 05/22	628/6179519	0,00	3,70
11	111020007 SICOOB	597-5	DEPOSITO - EFETUADO MES 05/22	629/6180969	1.547,79	0,00
11	111010001 CAIXA GERAL	1-9	DEPOSITO - EFETUADO MES 05/22	629/6180969	0,00	1.547,79
11	423010001 COMISSÕES BANCÁRIAS	312-3	BANCO JUROS E COMISSOES 05/22	629/6180970	26,60	0,00
11	111020007 SICOOB	597-5	BANCO JUROS E COMISSOES 05/22	629/6180970	0,00	26,60
				<b>Total do Dia:</b>	<b>146.066,17</b>	<b>146.066,17</b>
12	111010001 CAIXA GERAL	1-9	Nota 16535 - MUNICIPIO DE SAO JORGE D'OESTE (583)	595/5981570	10.668,00	0,00
12	311020001 RECEITA COM SERVIÇOS PRESTADOS	203-8	Nota 16535 - MUNICIPIO DE SAO JORGE D'OESTE (583)	595/5981570	0,00	10.668,00
12	421030014 DISPÊNDIOS COM ALIMENTAÇÃO	284-4	Nota 2254894 - DION HELDER MACEDO DUTRA 05202289952	596/5982261	68,00	0,00
12	111010001 CAIXA GERAL	1-9	Nota 2254894 - DION HELDER MACEDO DUTRA 05202289952	596/5982261	0,00	68,00
12	421030017 FRETES E CARRETOS	287-9	Nota 7704452 - EXPRESSO PRINCESA DOS CAMPOS S. A.	596/5982291	267,67	0,00
12	111010001 CAIXA GERAL	1-9	Nota 7704452 - EXPRESSO PRINCESA DOS CAMPOS S. A.	596/5982291	0,00	267,67
12	111020002 BANCO DO BRASIL SA	3-5	DEPOSITO - EFETUADO MES 05/22	627/6177052	2.456,80	0,00
12	111010001 CAIXA GERAL	1-9	DEPOSITO - EFETUADO MES 05/22	627/6177052	0,00	2.456,80
12	111020002 BANCO DO BRASIL SA	3-5	DEPOSITO - EFETUADO MES 05/22	627/6177053	1.323,00	0,00
12	111010001 CAIXA GERAL	1-9	DEPOSITO - EFETUADO MES 05/22	627/6177053	0,00	1.323,00
12	111020002 BANCO DO BRASIL SA	3-5	DEPOSITO - EFETUADO MES 05/22	627/6177054	558,33	0,00
12	111010001 CAIXA GERAL	1-9	DEPOSITO - EFETUADO MES 05/22	627/6177054	0,00	558,33
12	111020002 BANCO DO BRASIL SA	3-5	DEPOSITO - EFETUADO MES 05/22	627/6177055	1.861,10	0,00
12	111010001 CAIXA GERAL	1-9	DEPOSITO - EFETUADO MES 05/22	627/6177055	0,00	1.861,10
12	111020002 BANCO DO BRASIL SA	3-5	DEPOSITO - EFETUADO MES 05/22	627/6177056	2.280,00	0,00
12	111010001 CAIXA GERAL	1-9	DEPOSITO - EFETUADO MES 05/22	627/6177056	0,00	2.280,00
12	111020002 BANCO DO BRASIL SA	3-5	DEPOSITO - EFETUADO MES 05/22	627/6177057	4.296,00	0,00
12	111010001 CAIXA GERAL	1-9	DEPOSITO - EFETUADO MES 05/22	627/6177057	0,00	4.296,00
12	111020002 BANCO DO BRASIL SA	3-5	DEPOSITO - EFETUADO MES 05/22	627/6177058	1.260,00	0,00
12	111010001 CAIXA GERAL	1-9	DEPOSITO - EFETUADO MES 05/22	627/6177058	0,00	1.260,00
12	111020002 BANCO DO BRASIL SA	3-5	DEPOSITO - EFETUADO MES 05/22	627/6177059	4.115,85	0,00
12	111010001 CAIXA GERAL	1-9	DEPOSITO - EFETUADO MES 05/22	627/6177059	0,00	4.115,85
12	111020002 BANCO DO BRASIL SA	3-5	DEPOSITO - EFETUADO MES 05/22	627/6177060	3.684,80	0,00
12	111010001 CAIXA GERAL	1-9	DEPOSITO - EFETUADO MES 05/22	627/6177060	0,00	3.684,80
12	111020002 BANCO DO BRASIL SA	3-5	DEPOSITO - EFETUADO MES 05/22	627/6177061	9.555,00	0,00
12	111010001 CAIXA GERAL	1-9	DEPOSITO - EFETUADO MES 05/22	627/6177061	0,00	9.555,00
12	111020002 BANCO DO BRASIL SA	3-5	DEPOSITO - EFETUADO MES 05/22	627/6177062	245,00	0,00
12	111010001 CAIXA GERAL	1-9	DEPOSITO - EFETUADO MES 05/22	627/6177062	0,00	245,00
12	111020002 BANCO DO BRASIL SA	3-5	DEPOSITO - EFETUADO MES 05/22	627/6177063	1.470,00	0,00
12	111010001 CAIXA GERAL	1-9	DEPOSITO - EFETUADO MES 05/22	627/6177063	0,00	1.470,00
12	111030013 RENDE FACIL - BANCO DO BRASIL	741-2	APLICAÇÃO FINANCEIRA 05/22	627/6177064	33.105,88	0,00
12	111020002 BANCO DO BRASIL SA	3-5	APLICAÇÃO FINANCEIRA 05/22	627/6177064	0,00	33.105,88
12	111020006 SICREDI	568-1	DEPOSITO - EFETUADO MES 05/22	628/6179520	846,70	0,00
12	111010001 CAIXA GERAL	1-9	DEPOSITO - EFETUADO MES 05/22	628/6179520	0,00	846,70
12	111020006 SICREDI	568-1	DEPOSITO - EFETUADO MES 05/22	628/6179521	841,67	0,00
12	111010001 CAIXA GERAL	1-9	DEPOSITO - EFETUADO MES 05/22	628/6179521	0,00	841,67
12	423010001 COMISSÕES BANCÁRIAS	312-3	BANCO JUROS E COMISSOES 05/22	628/6179522	2,00	0,00
12	111020006 SICREDI	568-1	BANCO JUROS E COMISSOES 05/22	628/6179522	0,00	2,00
12	423010001 COMISSÕES BANCÁRIAS	312-3	BANCO JUROS E COMISSOES 05/22	628/6179523	3,70	0,00
12	111020006 SICREDI	568-1	BANCO JUROS E COMISSOES 05/22	628/6179523	0,00	3,70
12	111020007 SICOOB	597-5	DEPOSITO - EFETUADO MES 05/22	629/6180971	135,00	0,00
12	111010001 CAIXA GERAL	1-9	DEPOSITO - EFETUADO MES 05/22	629/6180971	0,00	135,00
12	111020007 SICOOB	597-5	DEPOSITO - EFETUADO MES 05/22	629/6180972	695,50	0,00
12	111010001 CAIXA GERAL	1-9	DEPOSITO - EFETUADO MES 05/22	629/6180972	0,00	695,50
12	423010001 COMISSÕES BANCÁRIAS	312-3	BANCO JUROS E COMISSOES 05/22	629/6180973	13,30	0,00
12	111020007 SICOOB	597-5	BANCO JUROS E COMISSOES 05/22	629/6180973	0,00	13,30
12	423010005 CUSTOS/DESPESAS COM AÇÕES	682-3	Taxa de Intermediação doador BRML3 2022042700345093750001-1	637/6402931	2,35	0,00
12	111020008 BANCO XP INVESTIMENTOS CCTVM S/A	671-8	Taxa de Intermediação doador BRML3 2022042700345093750001-1	637/6402931	0,00	2,35
12	111020008 BANCO XP INVESTIMENTOS CCTVM S/A	671-8	Cr,dito Ref. Taxa de Remuneração BTC BRML	637/6402932	7,82	0,00
12	313030005 TAXA DE REMUNERAÇÃO S/AÇÕES	743-9	Cr,dito Ref. Taxa de Remuneração BTC BRML	637/6402932	0,00	7,82
12	424010008 IRRF SOB AÇÕES	674-2	DEBITO CBLC IRRF S/ RENDIMENTO DE BTC BRML	637/6402933	1,75	0,00
12	111020008 BANCO XP INVESTIMENTOS CCTVM S/A	671-8	DEBITO CBLC IRRF S/ RENDIMENTO DE BTC BRML	637/6402933	0,00	1,75
				<b>Total do Dia:</b>	<b>79.765,22</b>	<b>79.765,22</b>
13	111010001 CAIXA GERAL	1-9	Nota 16536 - RIMMAVA SUPERMERCADO LTDA	595/5981572	86,40	0,00
13	311020001 RECEITA COM SERVIÇOS PRESTADOS	203-8	Nota 16536 - RIMMAVA SUPERMERCADO LTDA	595/5981572	0,00	86,40
13	111020002 BANCO DO BRASIL SA	3-5	DEPOSITO - EFETUADO MES 05/22	627/6177065	3.969,00	0,00
13	111010001 CAIXA GERAL	1-9	DEPOSITO - EFETUADO MES 05/22	627/6177065	0,00	3.969,00
13	111020002 BANCO DO BRASIL SA	3-5	DEPOSITO - EFETUADO MES 05/22	627/6177066	344,22	0,00
13	111010001 CAIXA GERAL	1-9	DEPOSITO - EFETUADO MES 05/22	627/6177066	0,00	344,22

lp

CA

CNPJ: 10.786.517/0001-01

Consolidação: Empresa

Período: 01/01/2022 a 31/12/2022

Mês/Ano: 05/2022

Dia	Conta	Red.	Histórico	Lote/Lcto	Débito	Crédito
13	111020002 BANCO DO BRASIL SA	3-5	DEPOSITO - EFETUADO MES 05/22	627/6177067	4.105,84	0,00
13	111010001 CAIXA GERAL	1-9	DEPOSITO - EFETUADO MES 05/22	627/6177067	0,00	4.105,84
13	111020002 BANCO DO BRASIL SA	3-5	DEPOSITO - EFETUADO MES 05/22	627/6177068	635,82	0,00
13	111010001 CAIXA GERAL	1-9	DEPOSITO - EFETUADO MES 05/22	627/6177068	0,00	635,82
13	111020002 BANCO DO BRASIL SA	3-5	DEPOSITO - EFETUADO MES 05/22	627/6177069	4.383,41	0,00
13	111010001 CAIXA GERAL	1-9	DEPOSITO - EFETUADO MES 05/22	627/6177069	0,00	4.383,41
13	111020002 BANCO DO BRASIL SA	3-5	DEPOSITO - EFETUADO MES 05/22	627/6177070	341,14	0,00
13	111010001 CAIXA GERAL	1-9	DEPOSITO - EFETUADO MES 05/22	627/6177070	0,00	341,14
13	111020002 BANCO DO BRASIL SA	3-5	DEPOSITO - EFETUADO MES 05/22	627/6177071	378,04	0,00
13	111010001 CAIXA GERAL	1-9	DEPOSITO - EFETUADO MES 05/22	627/6177071	0,00	378,04
13	111020002 BANCO DO BRASIL SA	3-5	DEPOSITO - EFETUADO MES 05/22	627/6177072	7.333,20	0,00
13	111010001 CAIXA GERAL	1-9	DEPOSITO - EFETUADO MES 05/22	627/6177072	0,00	7.333,20
13	111020002 BANCO DO BRASIL SA	3-5	DEPOSITO - EFETUADO MES 05/22	627/6177073	1.262,14	0,00
13	111010001 CAIXA GERAL	1-9	DEPOSITO - EFETUADO MES 05/22	627/6177073	0,00	1.262,14
13	111020002 BANCO DO BRASIL SA	3-5	DEPOSITO - EFETUADO MES 05/22	627/6177074	817,20	0,00
13	111010001 CAIXA GERAL	1-9	DEPOSITO - EFETUADO MES 05/22	627/6177074	0,00	817,20
13	111020002 BANCO DO BRASIL SA	3-5	DEPOSITO - EFETUADO MES 05/22	627/6177075	90,80	0,00
13	111010001 CAIXA GERAL	1-9	DEPOSITO - EFETUADO MES 05/22	627/6177075	0,00	90,80
13	111020002 BANCO DO BRASIL SA	3-5	DEPOSITO - EFETUADO MES 05/22	627/6177076	57,37	0,00
13	111010001 CAIXA GERAL	1-9	DEPOSITO - EFETUADO MES 05/22	627/6177076	0,00	57,37
13	111020002 BANCO DO BRASIL SA	3-5	DEPOSITO - EFETUADO MES 05/22	627/6177077	756,00	0,00
13	111010001 CAIXA GERAL	1-9	DEPOSITO - EFETUADO MES 05/22	627/6177077	0,00	756,00
13	111020002 BANCO DO BRASIL SA	3-5	DEPOSITO - EFETUADO MES 05/22	627/6177078	1.701,00	0,00
13	111010001 CAIXA GERAL	1-9	DEPOSITO - EFETUADO MES 05/22	627/6177078	0,00	1.701,00
13	111020002 BANCO DO BRASIL SA	3-5	DEPOSITO - EFETUADO MES 05/22	627/6177079	945,00	0,00
13	111010001 CAIXA GERAL	1-9	DEPOSITO - EFETUADO MES 05/22	627/6177079	0,00	945,00
13	111030013 RENDE FACIL - BANCO DO BRASIL	741-2	APLICACAO FINANCEIRA 05/22	627/6177080	27.120,18	0,00
13	111020002 BANCO DO BRASIL SA	3-5	APLICACAO FINANCEIRA 05/22	627/6177080	0,00	27.120,18
13	11020006 SICREDI	568-1	DEPOSITO - EFETUADO MES 05/22	628/6179524	448,10	0,00
13	11010001 CAIXA GERAL	1-9	DEPOSITO - EFETUADO MES 05/22	628/6179524	0,00	448,10
13	423010001 COMISSOES BANCARIAS	312-3	BANCO JUROS E COMISSOES 05/22	628/6179525	8,00	0,00
13	111020006 SICREDI	568-1	BANCO JUROS E COMISSOES 05/22	628/6179525	0,00	8,00
13	423010001 COMISSOES BANCARIAS	312-3	BANCO JUROS E COMISSOES 05/22	628/6179526	2,00	0,00
13	111020006 SICREDI	568-1	BANCO JUROS E COMISSOES 05/22	628/6179526	0,00	2,00
13	111010001 CAIXA GERAL	1-9	SAQUE C/ CARTAO 05/22	628/6179527	100,00	0,00
13	111020006 SICREDI	568-1	SAQUE C/ CARTAO 05/22	628/6179527	0,00	100,00
13	423010001 COMISSOES BANCARIAS	312-3	BANCO JUROS E COMISSOES 05/22	628/6179528	3,70	0,00
13	111020006 SICREDI	568-1	BANCO JUROS E COMISSOES 05/22	628/6179528	0,00	3,70
13	423010001 COMISSOES BANCARIAS	312-3	BANCO JUROS E COMISSOES 05/22	628/6179529	7,40	0,00
13	111020006 SICREDI	568-1	BANCO JUROS E COMISSOES 05/22	628/6179529	0,00	7,40
13	111010001 CAIXA GERAL	1-9	SAQUE C/ CARTAO 05/22	629/6180974	1.930,84	0,00
13	111020007 SICOOB	597-5	SAQUE C/ CARTAO 05/22	629/6180974	0,00	1.930,84
13	111010001 CAIXA GERAL	1-9	DEPOSITO - EFETUADO MES 05/22	629/6180975	490,60	0,00
13	423010001 COMISSOES BANCARIAS	312-3	BANCO JUROS E COMISSOES 05/22	629/6180975	0,00	490,60
13	111020007 SICOOB	597-5	BANCO JUROS E COMISSOES 05/22	629/6180976	9,50	0,00
13	423010005 CUSTOS/DESPESAS COM AÇÕES	682-3	Taxa de intermediat/Eo doador B3SA3 2022041400342792810001-1	629/6180976	0,00	9,50
13	111020008 BANCO XP INVESTIMENTOS CCTVM S/A	671-8	Taxa de intermediat/Eo doador B3SA3 2022041400342792810001-1	637/6402925	0,00	0,15
13	111020008 BANCO XP INVESTIMENTOS CCTVM S/A	671-8	DIVIDENDOS DE CLIENTES VIVA3 S/ 600	637/6402926	32,31	0,00
13	314010005 DIVIDENDOS DE CLIENTES VIVA3 S/ 600	680-7	DIVIDENDOS DE CLIENTES VIVA3 S/ 600	637/6402926	0,00	32,31
13	424010008 IRRF SOB/ AÇÕES	674-2	DEBITO CBLC IRRF S/ RENDIMENTO DE BTC B3SA	637/6402927	0,11	0,00
13	111020008 BANCO XP INVESTIMENTOS CCTVM S/A	671-8	DEBITO CBLC IRRF S/ RENDIMENTO DE BTC B3SA	637/6402927	0,00	0,11
13	111020008 BANCO XP INVESTIMENTOS CCTVM S/A	671-8	Cr,dito Ref. Taxa de Remunerat/Eo BTC B3SA	637/6402928	0,52	0,00
13	313030005 TAXA DE REMUNERACAO S/ AÇÕES	743-9	Cr,dito Ref. Taxa de Remunerat/Eo BTC B3SA	637/6402928	0,00	0,52
13	111020008 BANCO XP INVESTIMENTOS CCTVM S/A	671-8	CREDITO DE REEMBOLSO DE EVENTO BRVIVAACNORO	637/6402929	163,74	0,00
13	313010004 CREDITO DE REEMBOLSO DE EVENTO INVEST. XP	744-7	CREDITO DE REEMBOLSO DE EVENTO BRVIVAACNORO	637/6402929	0,00	163,74
13	111020008 BANCO XP INVESTIMENTOS CCTVM S/A	671-8	CREDITO DE REEMBOLSO DE EVENTO BRLCAMACNOR3	637/6402930	100,99	0,00
13	313010004 CREDITO DE REEMBOLSO DE EVENTO INVEST. XP	744-7	CREDITO DE REEMBOLSO DE EVENTO BRLCAMACNOR3	637/6402930	0,00	100,99
14	423020003 JUROS PASSIVOS	317-4	JUROS PGTO S/ EMPRESTIMO 05/22	0/6209350	367,01	0,00
14	212010011 SICREDI C.P. - CONTRATO N° C11632813	737-4	JUROS PGTO S/ EMPRESTIMO 05/22	0/6209350	0,00	367,01
14	423020003 JUROS PASSIVOS	317-4	JUROS PGTO S/ EMPRESTIMO 05/22	0/6209351	199,53	0,00
14	212010011 SICREDI C.P. - CONTRATO N° C11632813	737-4	JUROS PGTO S/ EMPRESTIMO 05/22	0/6209351	0,00	199,53
14	215040005 MAPFRE SEGUROS GERAIS S/A	697-1	SEGURO PGTO PARCELA N° 02/10 - PLACA QQH-3D97	0/6386762	159,52	0,00
14	111010001 CAIXA GERAL	1-9	SEGURO PGTO PARCELA N° 02/10 - PLACA QQH-3D97	0/6386762	0,00	159,52
16	111010001 CAIXA GERAL	1-9	Nota 16537 - MUNICIPIO DE GUARATUBA (496)	595/5981574	118,65	0,00
16	311020001 RECEITA COM SERVIÇOS PRESTADOS	203-8	Nota 16537 - MUNICIPIO DE GUARATUBA (496)	595/5981574	0,00	118,65
16	111010001 CAIXA GERAL	1-9	Nota 16538 - MUNICIPIO DE GUARATUBA (496)	595/5981576	118,65	0,00
16	311020001 RECEITA COM SERVIÇOS PRESTADOS	203-8	Nota 16538 - MUNICIPIO DE GUARATUBA (496)	595/5981576	0,00	118,65
16	111010001 CAIXA GERAL	1-9	Nota 16539 - MUNICIPIO DE GUARATUBA (496)	595/5981578	355,95	0,00
16	311020001 RECEITA COM SERVIÇOS PRESTADOS	203-8	Nota 16539 - MUNICIPIO DE GUARATUBA (496)	595/5981578	0,00	355,95
16	111010001 CAIXA GERAL	1-9	Nota 16540 - MUNICIPIO DE GUARATUBA (496)	595/5981580	355,95	0,00
16	311020001 RECEITA COM SERVIÇOS PRESTADOS	203-8	Nota 16540 - MUNICIPIO DE GUARATUBA (496)	595/5981580	0,00	355,95
16	111010001 CAIXA GERAL	1-9	Nota 16541 - MUNICIPIO DE GUARATUBA (496)	595/5981582	1.812,08	0,00
16	311020001 RECEITA COM SERVIÇOS PRESTADOS	203-8	Nota 16541 - MUNICIPIO DE GUARATUBA (496)	595/5981582	0,00	1.812,08
16	111010001 CAIXA GERAL	1-9	Nota 16542 - MUNICIPIO DE GUARATUBA (496)	595/5981584	2.373,00	0,00
16	311020001 RECEITA COM SERVIÇOS PRESTADOS	203-8	Nota 16542 - MUNICIPIO DE GUARATUBA (496)	595/5981584	0,00	2.373,00
16	111010001 CAIXA GERAL	1-9	Nota 16543 - MUNICIPIO DE GUARATUBA (496)	595/5981586	2.051,54	0,00
16	311020001 RECEITA COM SERVIÇOS PRESTADOS	203-8	Nota 16543 - MUNICIPIO DE GUARATUBA (496)	595/5981586	0,00	2.051,54

*[Handwritten signatures and initials]*

CNPJ: 10.786.517/0001-01

Consolidação: Empresa

Período: 01/01/2022 a 31/12/2022

Mês/Ano: 05/2022

Dia	Conta	Red.	Histórico	Lote/Lcto	Débito	Crédito
	PRESTADOS					
16	111010001 CAIXA GERAL	1-9	Nota 16544 - MUNICIPIO DE GUARATUBA (496)	595/5981588	118,65	0,00
16	311020001 RECEITA COM SERVIÇOS PRESTADOS	203-8	Nota 16544 - MUNICIPIO DE GUARATUBA (496)	595/5981588	0,00	118,65
16	111010001 CAIXA GERAL	1-9	Nota 16545 - MUNICIPIO DE GUARATUBA (496)	595/5981590	830,55	0,00
16	311020001 RECEITA COM SERVIÇOS PRESTADOS	203-8	Nota 16545 - MUNICIPIO DE GUARATUBA (496)	595/5981590	0,00	830,55
16	111010001 CAIXA GERAL	1-9	Nota 16546 - MUNICIPIO DE GUARATUBA (496)	595/5981592	118,65	0,00
16	311020001 RECEITA COM SERVIÇOS PRESTADOS	203-8	Nota 16546 - MUNICIPIO DE GUARATUBA (496)	595/5981592	0,00	118,65
16	111010001 CAIXA GERAL	1-9	Nota 16547 - MUNICIPIO DE GUARATUBA (496)	595/5981594	1.898,40	0,00
16	311020001 RECEITA COM SERVIÇOS PRESTADOS	203-8	Nota 16547 - MUNICIPIO DE GUARATUBA (496)	595/5981594	0,00	1.898,40
16	111010001 CAIXA GERAL	1-9	Nota 16549 - MUNICIPIO DE AMPERE (1554)	595/5981596	5.012,00	0,00
16	311020001 RECEITA COM SERVIÇOS PRESTADOS	203-8	Nota 16549 - MUNICIPIO DE AMPERE (1554)	595/5981596	0,00	5.012,00
16	111010001 CAIXA GERAL	1-9	Nota 16550 - PREFEITURA MUNICIPAL DE MERCEDES	595/5981598	278,00	0,00
16	311020001 RECEITA COM SERVIÇOS PRESTADOS	203-8	Nota 16550 - PREFEITURA MUNICIPAL DE MERCEDES	595/5981598	0,00	278,00
16	111010001 CAIXA GERAL	1-9	Nota 16551 - MUNICIPIO DE CORBELIA	595/5981600	2.235,00	0,00
16	311020001 RECEITA COM SERVIÇOS PRESTADOS	203-8	Nota 16551 - MUNICIPIO DE CORBELIA	595/5981600	0,00	2.235,00
16	111010001 CAIXA GERAL	1-9	Nota 16552 - MUNICIPIO DE ESPIGAO ALTO DO IGUACU	595/5981602	179,00	0,00
16	311020001 RECEITA COM SERVIÇOS PRESTADOS	203-8	Nota 16552 - MUNICIPIO DE ESPIGAO ALTO DO IGUACU	595/5981602	0,00	179,00
16	111010001 CAIXA GERAL	1-9	Nota 16553 - MUNICIPIO DE ESPIGAO ALTO DO IGUACU	595/5981604	1.253,00	0,00
16	311020001 RECEITA COM SERVIÇOS PRESTADOS	203-8	Nota 16553 - MUNICIPIO DE ESPIGAO ALTO DO IGUACU	595/5981604	0,00	1.253,00
16	111010001 CAIXA GERAL	1-9	Nota 16554 - MUNICIPIO DE ESPIGAO ALTO DO IGUACU	595/5981606	179,00	0,00
16	311020001 RECEITA COM SERVIÇOS PRESTADOS	203-8	Nota 16554 - MUNICIPIO DE ESPIGAO ALTO DO IGUACU	595/5981606	0,00	179,00
16	111010001 CAIXA GERAL	1-9	Nota 16555 - FUNDO MUNICIPAL DE SAUDE DE ESPIGAO ALTO	595/5981608	358,00	0,00
16	311020001 RECEITA COM SERVIÇOS PRESTADOS	203-8	Nota 16555 - FUNDO MUNICIPAL DE SAUDE DE ESPIGAO ALTO	595/5981608	0,00	358,00
16	111010001 CAIXA GERAL	1-9	Nota 16556 - MUNICIPIO DE PATO BRANCO (859)	595/5981610	20.732,16	0,00
16	311020001 RECEITA COM SERVIÇOS PRESTADOS	203-8	Nota 16556 - MUNICIPIO DE PATO BRANCO (859)	595/5981610	0,00	20.732,16
16	111010001 CAIXA GERAL	1-9	Nota 16557 - MUNICIPIO DE SAO JOAO	595/5981612	3.580,00	0,00
16	311020001 RECEITA COM SERVIÇOS PRESTADOS	203-8	Nota 16557 - MUNICIPIO DE SAO JOAO	595/5981612	0,00	3.580,00
16	111010001 CAIXA GERAL	1-9	Nota 16559 - PREFEITURA MUNICIPAL DE NOVA AURORA	595/5981614	190,34	0,00
16	311020001 RECEITA COM SERVIÇOS PRESTADOS	203-8	Nota 16559 - PREFEITURA MUNICIPAL DE NOVA AURORA	595/5981614	0,00	190,34
16	111010001 CAIXA GERAL	1-9	Nota 16560 - PREFEITURA MUNICIPAL DE NOVA AURORA	595/5981616	571,02	0,00
16	311020001 RECEITA COM SERVIÇOS PRESTADOS	203-8	Nota 16560 - PREFEITURA MUNICIPAL DE NOVA AURORA	595/5981616	0,00	571,02
16	111010001 CAIXA GERAL	1-9	Nota 16561 - PREFEITURA MUNICIPAL DE NOVA AURORA	595/5981618	1.903,40	0,00
16	311020001 RECEITA COM SERVIÇOS PRESTADOS	203-8	Nota 16561 - PREFEITURA MUNICIPAL DE NOVA AURORA	595/5981618	0,00	1.903,40
16	111010001 CAIXA GERAL	1-9	Nota 16562 - PREFEITURA MUNICIPAL DE NOVA AURORA	595/5981620	380,68	0,00
16	311020001 RECEITA COM SERVIÇOS PRESTADOS	203-8	Nota 16562 - PREFEITURA MUNICIPAL DE NOVA AURORA	595/5981620	0,00	380,68
16	111010001 CAIXA GERAL	1-9	Nota 16563 - PREFEITURA MUNICIPAL DE NOVA AURORA	595/5981622	190,34	0,00
16	311020001 RECEITA COM SERVIÇOS PRESTADOS	203-8	Nota 16563 - PREFEITURA MUNICIPAL DE NOVA AURORA	595/5981622	0,00	190,34
16	111010001 CAIXA GERAL	1-9	Nota 16564 - PREFEITURA MUNICIPAL DE NOVA AURORA	595/5981624	190,34	0,00
16	311020001 RECEITA COM SERVIÇOS PRESTADOS	203-8	Nota 16564 - PREFEITURA MUNICIPAL DE NOVA AURORA	595/5981624	0,00	190,34
16	111010001 CAIXA GERAL	1-9	Nota 16565 - PREFEITURA MUNICIPAL DE NOVA AURORA	595/5981626	190,34	0,00
16	311020001 RECEITA COM SERVIÇOS PRESTADOS	203-8	Nota 16565 - PREFEITURA MUNICIPAL DE NOVA AURORA	595/5981626	0,00	190,34
16	111010001 CAIXA GERAL	1-9	Nota 16566 - PREFEITURA MUNICIPAL DE NOVA AURORA	595/5981628	190,34	0,00
16	311020001 RECEITA COM SERVIÇOS PRESTADOS	203-8	Nota 16566 - PREFEITURA MUNICIPAL DE NOVA AURORA	595/5981628	0,00	190,34
16	111010001 CAIXA GERAL	1-9	Nota 16567 - PREFEITURA MUNICIPAL DE NOVA AURORA	595/5981630	190,34	0,00
16	311020001 RECEITA COM SERVIÇOS PRESTADOS	203-8	Nota 16567 - PREFEITURA MUNICIPAL DE NOVA AURORA	595/5981630	0,00	190,34
16	111010001 CAIXA GERAL	1-9	Nota 16568 - PREFEITURA MUNICIPAL DE NOVA AURORA	595/5981632	190,34	0,00
16	311020001 RECEITA COM SERVIÇOS PRESTADOS	203-8	Nota 16568 - PREFEITURA MUNICIPAL DE NOVA AURORA	595/5981632	0,00	190,34
16	111010001 CAIXA GERAL	1-9	Nota 16569 - PREFEITURA MUNICIPAL DE NOVA AURORA	595/5981634	951,70	0,00
16	311020001 RECEITA COM SERVIÇOS PRESTADOS	203-8	Nota 16569 - PREFEITURA MUNICIPAL DE NOVA AURORA	595/5981634	0,00	951,70
16	111010001 CAIXA GERAL	1-9	Nota 16570 - PREFEITURA MUNICIPAL DE NOVA AURORA	595/5981636	190,34	0,00
16	311020001 RECEITA COM SERVIÇOS PRESTADOS	203-8	Nota 16570 - PREFEITURA MUNICIPAL DE NOVA AURORA	595/5981636	0,00	190,34
16	111010001 CAIXA GERAL	1-9	Nota 16571 - PREFEITURA MUNICIPAL DE NOVA AURORA	595/5981638	190,34	0,00
16	311020001 RECEITA COM SERVIÇOS PRESTADOS	203-8	Nota 16571 - PREFEITURA MUNICIPAL DE NOVA AURORA	595/5981638	0,00	190,34
16	111010001 CAIXA GERAL	1-9	Nota 16572 - PREFEITURA MUNICIPAL DE NOVA AURORA	595/5981640	190,34	0,00
16	311020001 RECEITA COM SERVIÇOS PRESTADOS	203-8	Nota 16572 - PREFEITURA MUNICIPAL DE NOVA AURORA	595/5981640	0,00	190,34
16	111010001 CAIXA GERAL	1-9	Nota 16573 - PREFEITURA MUNICIPAL DE NOVA AURORA	595/5981642	380,68	0,00
16	311020001 RECEITA COM SERVIÇOS PRESTADOS	203-8	Nota 16573 - PREFEITURA MUNICIPAL DE NOVA AURORA	595/5981642	0,00	380,68
16	111010001 CAIXA GERAL	1-9	Nota 16574 - PREFEITURA MUNICIPAL DE NOVA AURORA	595/5981644	190,34	0,00
16	311020001 RECEITA COM SERVIÇOS PRESTADOS	203-8	Nota 16574 - PREFEITURA MUNICIPAL DE NOVA AURORA	595/5981644	0,00	190,34
16	111010001 CAIXA GERAL	1-9	Nota 16575 - Helte Equipamentos Eletricos Eireli	595/5981646	149,00	0,00
16	311020001 RECEITA COM SERVIÇOS PRESTADOS	203-8	Nota 16575 - Helte Equipamentos Eletricos Eireli	595/5981646	0,00	149,00
16	111010001 CAIXA GERAL	1-9	Nota 16576 - Helte Equipamentos Eletricos Eireli	595/5981648	49,90	0,00
16	311020001 RECEITA COM SERVIÇOS PRESTADOS	203-8	Nota 16576 - Helte Equipamentos Eletricos Eireli	595/5981648	0,00	49,90
16	111010001 CAIXA GERAL	1-9	Nota 16577 - Helte Equipamentos Eletricos Eireli	595/5981650	99,90	0,00
16	311020001 RECEITA COM SERVIÇOS PRESTADOS	203-8	Nota 16577 - Helte Equipamentos Eletricos Eireli	595/5981650	0,00	99,90
16	111010001 CAIXA GERAL	1-9	Nota 16578 - J HELTE EIRELI	595/5981652	149,90	0,00
16	311020001 RECEITA COM SERVIÇOS PRESTADOS	203-8	Nota 16578 - J HELTE EIRELI	595/5981652	0,00	149,90

[assinatura]

[assinatura]

CNPJ: 10.786.517/0001-01		Período: 01/01/2022 a 31/12/2022		Mês/Ano: 05/2022		
Consolidação: Empresa						
Dia	Conta	Red.	Histórico	Lote/Lcto	Débito	Crédito
16	293030001		REMESSA DE BEM DE MERCADORIA PARA COMODATO	543-6 Nota 4915 - EXTANG - INDUSTRIA E COMERCIO LTDA	595/5982015	4.500,00
16	193030001		REMESSA DE BEM DE MERCADORIA PARA COMODATO	542-8 Nota 4915 - EXTANG - INDUSTRIA E COMERCIO LTDA	595/5982016	0,00
16	421030007		COMBUSTIVEIS E LUBRIFICANTES	277-1 Nota 12529 - AUTO POSTO REGIAO LTDA	596/5982233	323,89
16	111010001		CAIXA GERAL	1-9 Nota 12529 - AUTO POSTO REGIAO LTDA	596/5982233	0,00
16	421030023		MATERIAL DE USO E CONSUMO	293-3 Nota 10637 - M11 SOLUCOES EM BATERIAS EIRELI	596/5982263	1.385,67
16	111010001		CAIXA GERAL	1-9 Nota 10637 - M11 SOLUCOES EM BATERIAS EIRELI	596/5982263	0,00
16	211010001		HENRY EQUIP ELETR. E SIST	460-0 DUPLICATA - PGTO N. 77930 - 2/4	0/5986566	574,58
16	111010001		CAIXA GERAL	1-9 DUPLICATA - PGTO N. 77930 - 2/4	0/5986566	0,00
16	211010050		PRATESPEL IND E COM. DE BOBINAS	622-0 DUPLICATA - PGTO N. 47529 - 2/2	0/5986575	868,40
16	111010001		CAIXA GERAL	1-9 DUPLICATA - PGTO N. 47529 - 2/2	0/5986575	0,00
16	421030014		DISPENSIOIS COM ALIMENTAÇÃO	284-4 NFC-# 31165 - GEDI RUI KERBER & CIA LTDA	0/5986646	35,90
16	111010001		CAIXA GERAL	1-9 NFC-# 31165 - GEDI RUI KERBER & CIA LTDA	0/5986646	0,00
16	421030034		TELEFONE	309-3 TELEFONE - PGTO MES 04/22 - TIM	0/5989017	60,02
16	111010001		CAIXA GERAL	1-9 TELEFONE - PGTO MES 04/22 - TIM	0/5989017	0,00
16	421030034		TELEFONE	309-3 TELEFONE - PGTO MES 04/22 - TIM	0/5989024	75,92
16	111010001		CAIXA GERAL	1-9 TELEFONE - PGTO MES 04/22 - TIM	0/5989024	0,00
16	421030034		TELEFONE	309-3 TELEFONE - PGTO MES 04/22 - TIM	0/5989031	66,59
16	111010001		CAIXA GERAL	1-9 TELEFONE - PGTO MES 04/22 - TIM	0/5989031	0,00
16	421030034		TELEFONE	309-3 TELEFONE - PGTO MES 04/22 - TIM	0/5989039	202,50
16	111010001		CAIXA GERAL	1-9 TELEFONE - PGTO MES 04/22 - TIM	0/5989039	0,00
16	424010005		IPVA/LICENCIAMENTO	322-0 IPVA 2022 - COTA 5, PLACA AYC4098	0/5990085	313,62
16	111010001		CAIXA GERAL	1-9 IPVA 2022 - COTA 5, PLACA AYC4098	0/5990085	0,00
16	424010005		IPVA/LICENCIAMENTO	322-0 IPVA 2022 - COTA 5, PLACA QOS3I28	0/5990086	287,91
16	111010001		CAIXA GERAL	1-9 IPVA 2022 - COTA 5, PLACA QOS3I28	0/5990086	0,00
16	424010005		IPVA/LICENCIAMENTO	322-0 IPVA 2022 - COTA 5, PLACA BDN8B16	0/5990087	344,76
16	111010001		CAIXA GERAL	1-9 IPVA 2022 - COTA 5, PLACA BDN8B16	0/5990087	0,00
16	424010005		IPVA/LICENCIAMENTO	322-0 IPVA 2022 - COTA 5, PLACA BDN8A97	0/5990090	344,76
16	111010001		CAIXA GERAL	1-9 IPVA 2022 - COTA 5, PLACA BDN8A97	0/5990090	0,00
16	424010005		IPVA/LICENCIAMENTO	322-0 IPVA 2022 - COTA 5, PLACA QQH3D97	0/5990091	344,76
16	111010001		CAIXA GERAL	1-9 IPVA 2022 - COTA 5, PLACA QQH3D97	0/5990091	0,00
16	111010001		CAIXA GERAL	1-9 SAQUE C/ CARTAO 05/22	627/6177081	15.000,00
16	111020002		BANCO DO BRASIL SA	3-5 SAQUE C/ CARTAO 05/22	627/6177081	0,00
16	111010001		CAIXA GERAL	1-9 SAQUE C/ CARTAO 05/22	627/6177082	281,61
16	111020002		BANCO DO BRASIL SA	3-5 SAQUE C/ CARTAO 05/22	627/6177082	0,00
16	111010001		CAIXA GERAL	1-9 SAQUE C/ CARTAO 05/22	627/6177083	344,76
16	111020002		BANCO DO BRASIL SA	3-5 SAQUE C/ CARTAO 05/22	627/6177083	0,00
16	111010001		CAIXA GERAL	1-9 SAQUE C/ CARTAO 05/22	627/6177084	287,91
16	111020002		BANCO DO BRASIL SA	3-5 SAQUE C/ CARTAO 05/22	627/6177084	0,00
16	111010001		CAIXA GERAL	1-9 SAQUE C/ CARTAO 05/22	627/6177085	313,62
16	111020002		BANCO DO BRASIL SA	3-5 SAQUE C/ CARTAO 05/22	627/6177085	0,00
16	111010001		CAIXA GERAL	1-9 SAQUE C/ CARTAO 05/22	627/6177086	344,76
16	111020002		BANCO DO BRASIL SA	3-5 SAQUE C/ CARTAO 05/22	627/6177086	0,00
16	111010001		CAIXA GERAL	1-9 SAQUE C/ CARTAO 05/22	627/6177087	868,40
16	111020002		BANCO DO BRASIL SA	3-5 SAQUE C/ CARTAO 05/22	627/6177087	0,00
16	111010001		CAIXA GERAL	1-9 SAQUE C/ CARTAO 05/22	627/6177088	66,59
16	111020002		BANCO DO BRASIL SA	3-5 SAQUE C/ CARTAO 05/22	627/6177088	0,00
16	111010001		CAIXA GERAL	1-9 SAQUE C/ CARTAO 05/22	627/6177089	202,50
16	111020002		BANCO DO BRASIL SA	3-5 SAQUE C/ CARTAO 05/22	627/6177089	0,00
16	111010001		CAIXA GERAL	1-9 SAQUE C/ CARTAO 05/22	627/6177090	75,92
16	111020002		BANCO DO BRASIL SA	3-5 SAQUE C/ CARTAO 05/22	627/6177090	0,00
16	111010001		CAIXA GERAL	1-9 SAQUE C/ CARTAO 05/22	627/6177091	60,02
16	111020002		BANCO DO BRASIL SA	3-5 SAQUE C/ CARTAO 05/22	627/6177091	0,00
16	111010001		CAIXA GERAL	1-9 SAQUE C/ CARTAO 05/22	627/6177092	1.098,52
16	111020002		BANCO DO BRASIL SA	3-5 SAQUE C/ CARTAO 05/22	627/6177092	0,00
16	111010001		CAIXA GERAL	1-9 SAQUE C/ CARTAO 05/22	627/6177093	1.545,12
16	111020002		BANCO DO BRASIL SA	3-5 CONS.-PG.PAR. N. 58/180	627/6177093	0,00
16	111010001		CAIXA GERAL	1-9 SAQUE C/ CARTAO 05/22	627/6177094	574,58
16	111020002		BANCO DO BRASIL SA	3-5 SAQUE C/ CARTAO 05/22	627/6177094	0,00
16	111010001		CAIXA GERAL	1-9 SAQUE C/ CARTAO 05/22	627/6177095	659,40
16	111020002		BANCO DO BRASIL SA	3-5 SAQUE C/ CARTAO 05/22	627/6177095	0,00
16	421030094		SEGURO DE VIDA FUNCIONARIOS	694-7 VALOR REF. TOKIO MARINE SEGURADORA - 05/22	627/6177096	535,77
16	111020002		BANCO DO BRASIL SA	3-5 VALOR REF. TOKIO MARINE SEGURADORA - 05/22	627/6177096	0,00
16	111010001		CAIXA GERAL	1-9 SAQUE C/ CARTAO 05/22	627/6177097	470,00
16	111020002		BANCO DO BRASIL SA	3-5 SAQUE C/ CARTAO 05/22	627/6177097	0,00
16	111010001		CAIXA GERAL	1-9 SAQUE C/ CARTAO 05/22	627/6177098	90,00
16	111020002		BANCO DO BRASIL SA	3-5 SAQUE C/ CARTAO 05/22	627/6177098	0,00
16	111010001		CAIXA GERAL	1-9 SAQUE C/ CARTAO 05/22	627/6177099	344,76
16	111020002		BANCO DO BRASIL SA	3-5 SAQUE C/ CARTAO 05/22	627/6177099	0,00
16	111030009		TITULO DE CAPITALIZAÇÃO - OUROCAP	601-7 OUROCAP - APLICAÇÃO FINANCEIRA 23/36 - 20366	627/6177100	1.370,39
16	111020002		BANCO DO BRASIL SA	3-5 OUROCAP - APLICAÇÃO FINANCEIRA 23/36 - 20366	627/6177100	0,00
16	111030009		TITULO DE CAPITALIZAÇÃO - OUROCAP	601-7 OUROCAP - APLICAÇÃO FINANCEIRA 35/36 - 6478	627/6177101	1.459,59
16	111020002		BANCO DO BRASIL SA	3-5 OUROCAP - APLICAÇÃO FINANCEIRA 35/36 - 6478	627/6177101	0,00
16	111020002		BANCO DO BRASIL SA	3-5 APLICAÇÃO FINANCEIRA - RESGATE 05/22	627/6177102	25.994,22
16	111030013		RENDE FACIL - BANCO DO BRASIL	741-2 APLICAÇÃO FINANCEIRA - RESGATE 05/22	627/6177102	0,00
16	111020006		SICREDI	568-1 DEPOSITO - EFETUADO MES 05/22	628/6179530	230,63
16	111010001		CAIXA GERAL	1-9 DEPOSITO - EFETUADO MES 05/22	628/6179530	0,00
16	423010001		COMISSÕES BANCARIAS	312-3 BANCO JUROS E COMISSOES 05/22	628/6179531	13,00
16	111020006		SICREDI	568-1 BANCO JUROS E COMISSOES 05/22	628/6179531	0,00
16	212010011		SICREDI C.P - CONTRATO N° C11632813	737-4 EMPRESTIMO - PGTO PARCELA 10/48	628/6179532	1.621,01
16	111020006		SICREDI	568-1 EMPRESTIMO - PGTO PARCELA 10/48	628/6179532	0,00
16	111010001		CAIXA GERAL	1-9 SAQUE C/ CARTAO 05/22	628/6179533	15.692,76
16	111020006		SICREDI	568-1 SAQUE C/ CARTAO 05/22	628/6179533	0,00
16	111010001		CAIXA GERAL	1-9 SAQUE C/ CARTAO 05/22	628/6179534	1.000,00
16	111020006		SICREDI	568-1 SAQUE C/ CARTAO 05/22	628/6179534	0,00
16	111010001		CAIXA GERAL	1-9 SAQUE C/ CARTAO 05/22	628/6179535	2.863,90
16	111020006		SICREDI	568-1 SAQUE C/ CARTAO 05/22	628/6179535	0,00
16	423010001		COMISSÕES BANCARIAS	312-3 BANCO JUROS E COMISSOES 05/22	628/6179536	1,85
16	111020006		SICREDI	568-1 BANCO JUROS E COMISSOES 05/22	628/6179536	0,00



CNPJ: 10.786.517/0001-01

Consolidação: Empresa

Período: 01/01/2022 a 31/12/2022

Mês/Ano: 05/2022

Dia	Conta	Red.	Histórico	Lote/Lcto	Débito	Crédito
16	423010001 COMISSÕES BANCÁRIAS	312-3	BANCO JUROS E COMISSOES 05/22	628/6179537	14,80	0,00
16	111020006 SICREDI	568-1	BANCO JUROS E COMISSOES 05/22	628/6179537	0,00	14,80
16	111020007 SICOOB	597-5	DEPOSITO - EFETUADO MES 05/22	629/6180977	15.000,00	0,00
16	111010001 CAIXA GERAL	1-9	DEPOSITO - EFETUADO MES 05/22	629/6180977	0,00	15.000,00
16	111020007 SICOOB	597-5	DEPOSITO - EFETUADO MES 05/22	629/6180978	424,91	0,00
16	111010001 CAIXA GERAL	1-9	DEPOSITO - EFETUADO MES 05/22	629/6180978	0,00	424,91
16	423010001 COMISSÕES BANCÁRIAS	312-3	BANCO JUROS E COMISSOES 05/22	629/6180979	11,40	0,00
16	111020007 SICOOB	597-5	BANCO JUROS E COMISSOES 05/22	629/6180979	0,00	11,40
16	423020003 JUROS PASSIVOS	317-4	JUROS PGTO S/ EMPRESTIMO 05/22	0/6209352	12,81	0,00
16	212010011 SICREDI C.P - CONTRATO N° C11632813	737-4	JUROS PGTO S/ EMPRESTIMO 05/22	0/6209352	0,00	12,81
16	123070001 CONSÓRCIO SICOOB N° 42439	50-7	CONS.-PG.PAR. N. 58/180	627/6209413	1.437,47	0,00
16	421030042 TAXAS ADMIN. DE CONSÓRCIOS	603-3	CONS.-PG.PAR. N. 58/180	627/6209414	107,65	0,00
16	423010005 CUSTOS/DESPESAS COM AÇÕES	682-3	Taxa de intermediat#Eo doador LCAM3 2022041300342624470001-1	637/6402921	0,67	0,00
16	111020008 BANCO XP INVESTIMENTOS CCTVM S/A	671-8	Taxa de intermediat#Eo doador LCAM3 2022041300342624470001-1	637/6402921	0,00	0,67
16	111020008 BANCO XP INVESTIMENTOS CCTVM S/A	671-8	CREDITO DE REEMBOLSO DE EVENTO BRSQIAACNOR6	637/6402922	158,26	0,00
16	313010004 CREDITO DE REEMBOLSO DE EVENTO INVEST. XP	744-7	CREDITO DE REEMBOLSO DE EVENTO BRSQIAACNOR6	637/6402922	0,00	158,26
16	424010008 IRRF SOB/ AÇÕES	674-2	DEBITO CBLC IRRF S/ RENDIMENTO DE BTC LCAM	637/6402923	0,50	0,00
16	111020008 BANCO XP INVESTIMENTOS CCTVM S/A	671-8	DEBITO CBLC IRRF S/ RENDIMENTO DE BTC LCAM	637/6402923	0,00	0,50
16	111020008 BANCO XP INVESTIMENTOS CCTVM S/A	671-8	Cr,dito Ref. Taxa de Remunera#Eo BTC LCAM	637/6402924	2,24	0,00
16	213030005 TAXA DE REMUNERAÇÃO S/ AÇÕES	743-9	Cr,dito Ref. Taxa de Remunera#Eo BTC LCAM	637/6402924	0,00	2,24
<b>Total do Dia:</b>					<b>149.454,61</b>	<b>149.454,61</b>
17	111010001 CAIXA GERAL	1-9	Nota 16579 - HABOWSKI TRANSPORTES LTDA	595/5981654	89,90	0,00
17	311020001 RECEITA COM SERVIÇOS PRESTADOS	203-8	Nota 16579 - HABOWSKI TRANSPORTES LTDA	595/5981654	0,00	89,90
17	111010001 CAIXA GERAL	1-9	Nota 16580 - INOVAÇÕES COMERCIO DE MEDICAM E PRODUTOS	595/5981656	79,90	0,00
17	311020001 RECEITA COM SERVIÇOS PRESTADOS	203-8	Nota 16580 - INOVAÇÕES COMERCIO DE MEDICAM E PRODUTOS	595/5981656	0,00	79,90
17	111010001 CAIXA GERAL	1-9	Nota 16581 - AGROPECUARIA NOVA LARANJEIRAS LTDA	595/5981658	72,00	0,00
17	311020001 RECEITA COM SERVIÇOS PRESTADOS	203-8	Nota 16581 - AGROPECUARIA NOVA LARANJEIRAS LTDA	595/5981658	0,00	72,00
17	111010001 CAIXA GERAL	1-9	Nota 16582 - CLAUDIO M. JABER (915)	595/5981660	139,00	0,00
17	311020001 RECEITA COM SERVIÇOS PRESTADOS	203-8	Nota 16582 - CLAUDIO M. JABER (915)	595/5981660	0,00	139,00
17	111010001 CAIXA GERAL	1-9	Nota 16583 - PREFEITURA MUNICIPAL DE CAMPO LARGO (507)	595/5981662	2.450,00	0,00
17	311020001 RECEITA COM SERVIÇOS PRESTADOS	203-8	Nota 16583 - PREFEITURA MUNICIPAL DE CAMPO LARGO (507)	595/5981662	0,00	2.450,00
17	111010001 CAIXA GERAL	1-9	Nota 16584 - PREFEITURA MUNICIPAL DE CAMPO LARGO (507)	595/5981664	1.225,00	0,00
17	311020001 RECEITA COM SERVIÇOS PRESTADOS	203-8	Nota 16584 - PREFEITURA MUNICIPAL DE CAMPO LARGO (507)	595/5981664	0,00	1.225,00
17	111010001 CAIXA GERAL	1-9	Nota 16585 - PREFEITURA MUNICIPAL DE CAMPO LARGO (507)	595/5981666	2.450,00	0,00
17	311020001 RECEITA COM SERVIÇOS PRESTADOS	203-8	Nota 16585 - PREFEITURA MUNICIPAL DE CAMPO LARGO (507)	595/5981666	0,00	2.450,00
17	111020002 BANCO DO BRASIL SA	3-5	APLICAÇÃO FINANCEIRA - RESGATE 05/22	627/6177103	0,01	0,00
17	111030013 RENDE FACIL - BANCO DO BRASIL	741-2	APLICAÇÃO FINANCEIRA - RESGATE 05/22	627/6177103	0,00	0,01
17	111020002 BANCO DO BRASIL SA	3-5	DEPOSITO - EFETUADO MES 05/22	627/6177104	1.110,00	0,00
17	111010001 CAIXA GERAL	1-9	DEPOSITO - EFETUADO MES 05/22	627/6177104	0,00	1.110,00
17	111020002 BANCO DO BRASIL SA	3-5	DEPOSITO - EFETUADO MES 05/22	627/6177105	1.260,00	0,00
17	111010001 CAIXA GERAL	1-9	DEPOSITO - EFETUADO MES 05/22	627/6177105	0,00	1.260,00
17	111030009 TITULO DE CAPITALIZAÇÃO - OUROCAP	601-7	OUROCAP - APLICAÇÃO FINANCEIRA 05/22	627/6177106	1.000,00	0,00
17	111020002 BANCO DO BRASIL SA	3-5	OUROCAP - APLICAÇÃO FINANCEIRA 05/22	627/6177106	0,00	1.000,00
17	111030013 RENDE FACIL - BANCO DO BRASIL	741-2	APLICAÇÃO FINANCEIRA 05/22	627/6177107	1.370,01	0,00
17	111020002 BANCO DO BRASIL SA	3-5	APLICAÇÃO FINANCEIRA 05/22	627/6177107	0,00	1.370,01
17	111020006 SICREDI	568-1	DEPOSITO - EFETUADO MES 05/22	628/6179538	174,36	0,00
17	111010001 CAIXA GERAL	1-9	DEPOSITO - EFETUADO MES 05/22	628/6179538	0,00	174,36
17	111020006 SICREDI	568-1	DEPOSITO - EFETUADO MES 05/22	628/6179539	766,50	0,00
17	111010001 CAIXA GERAL	1-9	DEPOSITO - EFETUADO MES 05/22	628/6179539	0,00	766,50
17	423010001 COMISSÕES BANCÁRIAS	312-3	BANCO JUROS E COMISSOES 05/22	628/6179540	1,00	0,00
17	111020006 SICREDI	568-1	BANCO JUROS E COMISSOES 05/22	628/6179540	0,00	1,00
17	423010001 COMISSÕES BANCÁRIAS	312-3	BANCO JUROS E COMISSOES 05/22	628/6179541	5,55	0,00
17	111020006 SICREDI	568-1	BANCO JUROS E COMISSOES 05/22	628/6179541	0,00	5,55
17	423010001 COMISSÕES BANCÁRIAS	312-3	BANCO JUROS E COMISSOES 05/22	628/6179542	11,10	0,00
17	111020006 SICREDI	568-1	BANCO JUROS E COMISSOES 05/22	628/6179542	0,00	11,10
17	111010001 CAIXA GERAL	1-9	SAQUE C/ CARTAO 05/22	629/6180980	16.660,00	0,00
17	111020007 SICOOB	597-5	SAQUE C/ CARTAO 05/22	629/6180980	0,00	16.660,00
17	111020007 SICOOB	597-5	DEPOSITO - EFETUADO MES 05/22	629/6180981	1.758,89	0,00
17	111010001 CAIXA GERAL	1-9	DEPOSITO - EFETUADO MES 05/22	629/6180981	0,00	1.758,89
17	423010001 COMISSÕES BANCÁRIAS	312-3	BANCO JUROS E COMISSOES 05/22	629/6180982	28,50	0,00
17	111020007 SICOOB	597-5	BANCO JUROS E COMISSOES 05/22	629/6180982	0,00	28,50
17	111030008 FUNDO DE INVESTIMENTO SICREDI	583-5	RENDIMENTO FUNDO 05/22	0/6209559	119,74	0,00
17	313030001 RENDIMENTO AÇÕES	579-7	RENDIMENTO FUNDO 05/22	0/6209559	0,00	119,74
17	424010007 IRRF	581-9	IRRF REF. 05/22	0/6209560	123,06	0,00
17	111030008 FUNDO DE INVESTIMENTO SICREDI	583-5	IRRF REF. 05/22	0/6209560	0,00	123,06
<b>Total do Dia:</b>					<b>30.894,52</b>	<b>30.894,52</b>
18	111010001 CAIXA GERAL	1-9	Nota 16586 - SERVIÇO AUTONOMO DE AGUA E ESGOTO - SAAE	595/5981668	646,17	0,00
18	311020001 RECEITA COM SERVIÇOS PRESTADOS	203-8	Nota 16586 - SERVIÇO AUTONOMO DE AGUA E ESGOTO - SAAE	595/5981669	0,00	646,17
18	312020004 (-) ISSQN	210-0	Nota 16586 - SERVIÇO AUTONOMO DE AGUA E ESGOTO - SAAE	595/5981670	33,83	0,00
18	111010001 CAIXA GERAL	1-9	Nota 16587 - MUNICIPIO DE TRES BARRAS DO PARANA	595/5981671	2.400,00	0,00
18	311020001 RECEITA COM SERVIÇOS PRESTADOS	203-8	Nota 16587 - MUNICIPIO DE TRES BARRAS DO PARANA	595/5981671	0,00	2.400,00
18	111010001 CAIXA GERAL	1-9	Nota 16588 - PREFEITURA MUNICIPAL DE CAMPO LARGO (507)	595/5981673	245,00	0,00
18	311020001 RECEITA COM SERVIÇOS PRESTADOS	203-8	Nota 16588 - PREFEITURA MUNICIPAL DE CAMPO LARGO (507)	595/5981673	0,00	245,00
18	111010001 CAIXA GERAL	1-9	Nota 16589 - PREFEITURA MUNICIPAL DE CAMPO LARGO (507)	595/5981675	2.205,00	0,00

*p*

*CA*



CNPJ: 10.786.517/0001-01  
Consolidação: Empresa

Período: 01/01/2022 a 31/12/2022

Mês/Ano: 05/2022

Dia	Conta	Red.	Histórico	Lote/Lcto	Débito	Crédito
18	311020001 RECEITA COM SERVIÇOS PRESTADOS	203-8	Nota 16589 - PREFEITURA MUNICIPAL DE CAMPO LARGO (507	595/5981675	0,00	2.205,00
18	111010001 CAIXA GERAL	1-9	Nota 16590 - PREFEITURA MUNICIPAL DE CAMPO LARGO (507	595/5981677	245,00	0,00
18	311020001 RECEITA COM SERVIÇOS PRESTADOS	203-8	Nota 16590 - PREFEITURA MUNICIPAL DE CAMPO LARGO (507	595/5981677	0,00	245,00
18	111010001 CAIXA GERAL	1-9	Nota 16591 - PREFEITURA MUNICIPAL DE CAMPO LARGO (507	595/5981679	245,00	0,00
18	311020001 RECEITA COM SERVIÇOS PRESTADOS	203-8	Nota 16591 - PREFEITURA MUNICIPAL DE CAMPO LARGO (507	595/5981679	0,00	245,00
18	111010001 CAIXA GERAL	1-9	Nota 16592 - PREFEITURA MUNICIPAL DE CAMPO LARGO (507	595/5981681	490,00	0,00
18	311020001 RECEITA COM SERVIÇOS PRESTADOS	203-8	Nota 16592 - PREFEITURA MUNICIPAL DE CAMPO LARGO (507	595/5981681	0,00	490,00
18	111010001 CAIXA GERAL	1-9	Nota 16593 - PREFEITURA MUNICIPAL DE CAMPO LARGO (507	595/5981683	5.145,00	0,00
18	311020001 RECEITA COM SERVIÇOS PRESTADOS	203-8	Nota 16593 - PREFEITURA MUNICIPAL DE CAMPO LARGO (507	595/5981683	0,00	5.145,00
18	111010001 CAIXA GERAL	1-9	Nota 16594 - PREFEITURA MUNICIPAL DE CAMPO LARGO (507	595/5981685	245,00	0,00
18	311020001 RECEITA COM SERVIÇOS PRESTADOS	203-8	Nota 16594 - PREFEITURA MUNICIPAL DE CAMPO LARGO (507	595/5981685	0,00	245,00
18	111010001 CAIXA GERAL	1-9	Nota 16595 - PREFEITURA MUNICIPAL DE CAMPO LARGO (507	595/5981687	9.555,00	0,00
18	311020001 RECEITA COM SERVIÇOS PRESTADOS	203-8	Nota 16595 - PREFEITURA MUNICIPAL DE CAMPO LARGO (507	595/5981687	0,00	9.555,00
18	111010001 CAIXA GERAL	1-9	Nota 16596 - PREFEITURA MUNICIPAL DE CAMPO LARGO (507	595/5981689	245,00	0,00
18	311020001 RECEITA COM SERVIÇOS PRESTADOS	203-8	Nota 16596 - PREFEITURA MUNICIPAL DE CAMPO LARGO (507	595/5981689	0,00	245,00
18	111010001 CAIXA GERAL	1-9	Nota 16597 - PREFEITURA MUNICIPAL DE CAMPO LARGO (507	595/5981691	1.225,00	0,00
18	311020001 RECEITA COM SERVIÇOS PRESTADOS	203-8	Nota 16597 - PREFEITURA MUNICIPAL DE CAMPO LARGO (507	595/5981691	0,00	1.225,00
18	111010001 CAIXA GERAL	1-9	Nota 16598 - PREFEITURA MUNICIPAL DE CAMPO LARGO (507	595/5981693	245,00	0,00
18	311020001 RECEITA COM SERVIÇOS PRESTADOS	203-8	Nota 16598 - PREFEITURA MUNICIPAL DE CAMPO LARGO (507	595/5981693	0,00	245,00
18	111010001 CAIXA GERAL	1-9	Nota 16599 - PREFEITURA MUNICIPAL DE CAMPO LARGO (507	595/5981695	245,00	0,00
18	311020001 RECEITA COM SERVIÇOS PRESTADOS	203-8	Nota 16599 - PREFEITURA MUNICIPAL DE CAMPO LARGO (507	595/5981695	0,00	245,00
18	111010001 CAIXA GERAL	1-9	Nota 16600 - PREFEITURA MUNICIPAL DE CAMPO LARGO (507	595/5981697	245,00	0,00
18	311020001 RECEITA COM SERVIÇOS PRESTADOS	203-8	Nota 16600 - PREFEITURA MUNICIPAL DE CAMPO LARGO (507	595/5981697	0,00	245,00
18	111010001 CAIXA GERAL	1-9	Nota 16601 - PREFEITURA MUNICIPAL DE CAMPO LARGO (507	595/5981699	980,00	0,00
18	311020001 RECEITA COM SERVIÇOS PRESTADOS	203-8	Nota 16601 - PREFEITURA MUNICIPAL DE CAMPO LARGO (507	595/5981699	0,00	980,00
18	111010001 CAIXA GERAL	1-9	Nota 16603 - PREFEITURA MUNICIPAL DE CAMPO LARGO (507	595/5981701	245,00	0,00
18	311020001 RECEITA COM SERVIÇOS PRESTADOS	203-8	Nota 16603 - PREFEITURA MUNICIPAL DE CAMPO LARGO (507	595/5981701	0,00	245,00
18	111010001 CAIXA GERAL	1-9	Nota 16604 - PREFEITURA MUNICIPAL DE CAMPO LARGO (507	595/5981703	1.470,00	0,00
18	311020001 RECEITA COM SERVIÇOS PRESTADOS	203-8	Nota 16604 - PREFEITURA MUNICIPAL DE CAMPO LARGO (507	595/5981703	0,00	1.470,00
18	311010001 REVENDA DE MERCADORIAS	200-3	Nota 4916 - FUNDO MUNICIPAL DE SAUDE DE DOIS VIZINHO	595/5982017	0,00	6.995,00
18	111010001 CAIXA GERAL	1-9	Nota 4916 - FUNDO MUNICIPAL DE SAUDE DE DOIS VIZINHO	595/5982018	6.995,00	0,00
18	311010001 REVENDA DE MERCADORIAS	200-3	Nota 4919 - ASSOCIACAO PLAST SILVA	595/5982027	0,00	450,00
18	111010001 CAIXA GERAL	1-9	Nota 4919 - ASSOCIACAO PLAST SILVA	595/5982028	450,00	0,00
18	293030001 REMESSA DE BEM DE MERCADORIA PARA COMODATO	543-6	Nota 4921 - GULARTE RESTAURANTE E PIZZARIA LTDA	595/5982029	0,00	1.500,00
18	193030001 REMESSA DE BEM DE MERCADORIA PARA COMODATO	542-8	Nota 4921 - GULARTE RESTAURANTE E PIZZARIA LTDA	595/5982030	1.500,00	0,00
18	111020002 BANCO DO BRASIL SA	3-5	DEPOSITO - EFETUADO MES 05/22	627/6177108	571,02	0,00
18	111010001 CAIXA GERAL	1-9	DEPOSITO - EFETUADO MES 05/22	627/6177108	0,00	571,02
18	111020002 BANCO DO BRASIL SA	3-5	DEPOSITO - EFETUADO MES 05/22	627/6177109	358,00	0,00
18	111010001 CAIXA GERAL	1-9	DEPOSITO - EFETUADO MES 05/22	627/6177109	0,00	358,00
18	111020002 BANCO DO BRASIL SA	3-5	DEPOSITO - EFETUADO MES 05/22	627/6177110	358,00	0,00
18	111010001 CAIXA GERAL	1-9	DEPOSITO - EFETUADO MES 05/22	627/6177110	0,00	358,00
18	111020002 BANCO DO BRASIL SA	3-5	DEPOSITO - EFETUADO MES 05/22	627/6177111	1.253,00	0,00
18	111010001 CAIXA GERAL	1-9	DEPOSITO - EFETUADO MES 05/22	627/6177111	0,00	1.253,00
18	111020002 BANCO DO BRASIL SA	3-5	DEPOSITO - EFETUADO MES 05/22	627/6177112	1.990,00	0,00
18	111010001 CAIXA GERAL	1-9	DEPOSITO - EFETUADO MES 05/22	627/6177112	0,00	1.990,00
18	111010001 CAIXA GERAL	1-9	SAQUE C/ CARTAO 05/22	627/6177113	665,92	0,00
18	111020002 BANCO DO BRASIL SA	3-5	SAQUE C/ CARTAO 05/22	627/6177113	0,00	665,92
18	111010001 CAIXA GERAL	1-9	SAQUE C/ CARTAO 05/22	627/6177114	750,00	0,00
18	111020002 BANCO DO BRASIL SA	3-5	SAQUE C/ CARTAO 05/22	627/6177114	0,00	750,00
18	111030013 RENDE FACIL - BANCO DO BRASIL	741-2	APLICACAO FINANCEIRA 05/22	627/6177115	3.114,10	0,00
18	111020002 BANCO DO BRASIL SA	3-5	APLICACAO FINANCEIRA 05/22	627/6177115	0,00	3.114,10
18	111020006 SICREDI	568-1	APLICACAO FUNDOS - RESGATE 05/22	628/6179543	16.475,94	0,00
18	111030008 FUNDO DE INVESTIMENTO SICREDI	583-5	APLICACAO FUNDOS - RESGATE 05/22	628/6179543	0,00	16.475,94
18	111020006 SICREDI	568-1	DEPOSITO - EFETUADO MES 05/22	628/6179544	119,90	0,00
18	111010001 CAIXA GERAL	1-9	DEPOSITO - EFETUADO MES 05/22	628/6179544	0,00	119,90
18	111020006 SICREDI	568-1	DEPOSITO - EFETUADO MES 05/22	628/6179545	1.905,70	0,00
18	111010001 CAIXA GERAL	1-9	DEPOSITO - EFETUADO MES 05/22	628/6179545	0,00	1.905,70
18	423010001 COMISSOES BANCARIAS	312-3	BANCO JUROS E COMISSOES 05/22	628/6179546	2,00	0,00
18	111020006 SICREDI	568-1	BANCO JUROS E COMISSOES 05/22	628/6179546	0,00	2,00
18	111010001 CAIXA GERAL	1-9	SAQUE C/ CARTAO 05/22	628/6179547	350,00	0,00
18	111020006 SICREDI	568-1	SAQUE C/ CARTAO 05/22	628/6179547	0,00	350,00
18	423010001 COMISSOES BANCARIAS	312-3	BANCO JUROS E COMISSOES 05/22	628/6179548	3,70	0,00
18	111020006 SICREDI	568-1	BANCO JUROS E COMISSOES 05/22	628/6179548	0,00	3,70
18	423010001 COMISSOES BANCARIAS	312-3	BANCO JUROS E COMISSOES 05/22	628/6179549	7,40	0,00
18	111020006 SICREDI	568-1	BANCO JUROS E COMISSOES 05/22	628/6179549	0,00	7,40
18	111010001 CAIXA GERAL	1-9	SAQUE C/ CARTAO 05/22	629/6180983	1.228,75	0,00
18	111020007 SICOOB	597-5	SAQUE C/ CARTAO 05/22	629/6180983	0,00	1.228,75
18	111020007 SICOOB	597-5	DEPOSITO - EFETUADO MES 05/22	629/6180984	69,90	0,00
18	111010001 CAIXA GERAL	1-9	DEPOSITO - EFETUADO MES 05/22	629/6180984	0,00	69,90
18	423010001 COMISSOES BANCARIAS	312-3	BANCO JUROS E COMISSOES 05/22	629/6180985	1,90	0,00
18	111020007 SICOOB	597-5	BANCO JUROS E COMISSOES 05/22	629/6180985	0,00	1,90
18	423010005 CUSTOS/DESPESAS COM AÇOES	682-3	Taxa de intermediacão doador B3SA3 2022051200342792810001-2	637/6402918	0,00	0,00
18	111020008 BANCO XP INVESTIMENTOS CCTVM S/A	671-8	Taxa de intermediacão doador B3SA3 2022051200342792810001-2	637/6402918	0,00	0,05
18	111020008 BANCO XP INVESTIMENTOS CCTVM S/A	671-8	Cr.dito Ref. Taxa de Remuneracão BTC B3SA	637/6402919	0,26	0,00
18	313030005 TAXA DE REMUNERACAO S/AÇOES	743-9	Cr.dito Ref. Taxa de Remuneracão BTC B3SA	637/6402919	0,00	0,26

*[Handwritten signatures and initials]*

CNPJ: 10.786.517/0001-01  
Consolidação: Empresa

Período: 01/01/2022 a 31/12/2022

Mês/Ano: 05/2022

Dia	Conta	Red.	Histórico	Lote/Lcto	Débito	Crédito		
18	424010008		IRRF SOB/ AÇÕES	674-2	DEBITO CBLC IRRF S/ RENDIMENTO DE BTC B3SA	637/6402920	0,05	0,00
18	111020008		BANCO XP INVESTIMENTOS CCTVM S/A	671-8	DEBITO CBLC IRRF S/ RENDIMENTO DE BTC B3SA	637/6402920	0,00	0,05
				<b>Total do Dia:</b>	<b>64.525,59</b>	<b>64.525,59</b>		
19	111010001		CAIXA GERAL	1-9	Nota 16605 - MUNICIPIO DE CAPANEMA (652)	595/5981705	4.654,00	0,00
19	311020001		RECEITA COM SERVIÇOS PRESTADOS	203-8	Nota 16605 - MUNICIPIO DE CAPANEMA (652)	595/5981705	0,00	4.654,00
19	111010001		CAIXA GERAL	1-9	Nota 16606 - FUNDO MUNICIPAL DE SAUDE DE REALEZA	595/5981707	179,00	0,00
19	311020001		RECEITA COM SERVIÇOS PRESTADOS	203-8	Nota 16606 - FUNDO MUNICIPAL DE SAUDE DE REALEZA	595/5981707	0,00	179,00
19	111010001		CAIXA GERAL	1-9	Nota 16607 - FUNDO MUNICIPAL DE SAUDE DE REALEZA	595/5981709	179,00	0,00
19	311020001		RECEITA COM SERVIÇOS PRESTADOS	203-8	Nota 16607 - FUNDO MUNICIPAL DE SAUDE DE REALEZA	595/5981709	0,00	179,00
19	111010001		CAIXA GERAL	1-9	Nota 16608 - FUNDO MUNICIPAL DE SAUDE DE REALEZA	595/5981711	1.074,00	0,00
19	311020001		RECEITA COM SERVIÇOS PRESTADOS	203-8	Nota 16608 - FUNDO MUNICIPAL DE SAUDE DE REALEZA	595/5981711	0,00	1.074,00
19	111010001		CAIXA GERAL	1-9	Nota 16609 - MUNICIPIO DE REALEZA	595/5981713	179,00	0,00
19	311020001		RECEITA COM SERVIÇOS PRESTADOS	203-8	Nota 16609 - MUNICIPIO DE REALEZA	595/5981713	0,00	179,00
19	111010001		CAIXA GERAL	1-9	Nota 16610 - MUNICIPIO DE REALEZA	595/5981715	1.611,00	0,00
19	311020001		RECEITA COM SERVIÇOS PRESTADOS	203-8	Nota 16610 - MUNICIPIO DE REALEZA	595/5981715	0,00	1.611,00
19	111010001		CAIXA GERAL	1-9	Nota 16611 - MUNICIPIO DE REALEZA	595/5981717	179,00	0,00
19	311020001		RECEITA COM SERVIÇOS PRESTADOS	203-8	Nota 16611 - MUNICIPIO DE REALEZA	595/5981717	0,00	179,00
19	111010001		CAIXA GERAL	1-9	Nota 16612 - MUNICIPIO DE REALEZA	595/5981719	179,00	0,00
19	311020001		RECEITA COM SERVIÇOS PRESTADOS	203-8	Nota 16612 - MUNICIPIO DE REALEZA	595/5981719	0,00	179,00
19	111010001		CAIXA GERAL	1-9	Nota 16613 - MUNICIPIO DE REALEZA	595/5981721	895,00	0,00
19	311020001		RECEITA COM SERVIÇOS PRESTADOS	203-8	Nota 16613 - MUNICIPIO DE REALEZA	595/5981721	0,00	895,00
19	111010001		CAIXA GERAL	1-9	Nota 16614 - MUNICIPIO DE REALEZA	595/5981723	179,00	0,00
19	311020001		RECEITA COM SERVIÇOS PRESTADOS	203-8	Nota 16614 - MUNICIPIO DE REALEZA	595/5981723	0,00	179,00
19	111010001		CAIXA GERAL	1-9	Nota 16615 - MUNICIPIO DE REALEZA	595/5981725	358,00	0,00
19	311020001		RECEITA COM SERVIÇOS PRESTADOS	203-8	Nota 16615 - MUNICIPIO DE REALEZA	595/5981725	0,00	358,00
19	111010001		CAIXA GERAL	1-9	Nota 16616 - FUNDO MUNL DE ASSISTENCIA SOCIAL REALEZA	595/5981727	179,00	0,00
19	311020001		RECEITA COM SERVIÇOS PRESTADOS	203-8	Nota 16616 - FUNDO MUNL DE ASSISTENCIA SOCIAL REALEZA	595/5981727	0,00	179,00
19	111010001		CAIXA GERAL	1-9	Nota 16617 - FUNDO MUNICIPAL DOS DIREITOS DO IDOSO DE	595/5981729	179,00	0,00
19	311020001		RECEITA COM SERVIÇOS PRESTADOS	203-8	Nota 16617 - FUNDO MUNICIPAL DOS DIREITOS DO IDOSO DE	595/5981729	0,00	179,00
19	293030001		REMESSA DE BEM DE MERCADORIA PARA COMODATO	543-6	Nota 4929 - IVANILDO GOMES	595/5981957	0,00	1.500,00
19	193030001		REMESSA DE BEM DE MERCADORIA PARA COMODATO	542-8	Nota 4929 - IVANILDO GOMES	595/5981958	1.500,00	0,00
19	293030001		REMESSA DE BEM DE MERCADORIA PARA COMODATO	543-6	Nota 4930 - ASSOCIACAO VIDA E ESPERANCA	595/5981961	0,00	1.500,00
19	193030001		REMESSA DE BEM DE MERCADORIA PARA COMODATO	542-8	Nota 4930 - ASSOCIACAO VIDA E ESPERANCA	595/5981962	1.500,00	0,00
19	293030001		REMESSA DE BEM DE MERCADORIA PARA COMODATO	543-6	Nota 4922 - CLINICA AMORSAUDE TOLEDO LTDA	595/5982031	0,00	2.000,00
19	193030001		REMESSA DE BEM DE MERCADORIA PARA COMODATO	542-8	Nota 4922 - CLINICA AMORSAUDE TOLEDO LTDA	595/5982032	2.000,00	0,00
19	293030001		REMESSA DE BEM DE MERCADORIA PARA COMODATO	543-6	Nota 4923 - ADMINISTRADORA DE CARTAO TOLEDO LTDA	595/5982033	0,00	2.000,00
19	193030001		REMESSA DE BEM DE MERCADORIA PARA COMODATO	542-8	Nota 4923 - ADMINISTRADORA DE CARTAO TOLEDO LTDA	595/5982034	2.000,00	0,00
19	311010001		REVENDA DE MERCADORIAS	200-3	Nota 4925 - INDUSTRIA SCHUMACHER LTDA	595/5982035	0,00	180,00
19	111010001		CAIXA GERAL	1-9	Nota 4925 - INDUSTRIA SCHUMACHER LTDA	595/5982036	180,00	0,00
19	311010001		REVENDA DE MERCADORIAS	200-3	Nota 4926 - HOSPITAL DE OLHOS RONDON LTDA	595/5982037	0,00	90,00
19	111010001		CAIXA GERAL	1-9	Nota 4926 - HOSPITAL DE OLHOS RONDON LTDA	595/5982038	90,00	0,00
19	293030001		REMESSA DE BEM DE MERCADORIA PARA COMODATO	543-6	Nota 4928 - ALCIR MAUS COMERCIO E SERVICOS DE LAVAGE	595/5982039	0,00	2.000,00
19	193030001		REMESSA DE BEM DE MERCADORIA PARA COMODATO	542-8	Nota 4928 - ALCIR MAUS COMERCIO E SERVICOS DE LAVAGE	595/5982040	2.000,00	0,00
19	113110003		ESTOQUE DE MERC. PARA REVENDA	39-6	Nota 352711 - HENRY EQUIPAMENTOS ELETRONICOS E SISTEMA	596/5982235	4.538,33	0,00
19	111010001		CAIXA GERAL	1-9	Nota 352711 - HENRY EQUIPAMENTOS ELETRONICOS E SISTEMA	596/5982235	0,00	4.538,33
19	421030013		DESPESAS COM VEICULOS	283-6	Nota 62663 - IRMÃOS SABKA LTDA	596/5982283	232,10	0,00
19	211010010		IRMÃOS SABKA LTDA	530-4	Nota 62663 - IRMÃOS SABKA LTDA	596/5982283	0,00	232,10
19	293030001		REMESSA DE BEM DE MERCADORIA PARA COMODATO	543-6	Nota 4924 - CONSTRUTORA REMO LTDA (11911)	596/5982293	4.000,00	0,00
19	193030001		REMESSA DE BEM DE MERCADORIA PARA COMODATO	542-8	Nota 4924 - CONSTRUTORA REMO LTDA (11911)	596/5982293	0,00	4.000,00
19	111020002		BANCO DO BRASIL SA	3-5	DEPOSITO - EFETUADO MES 05/22	627/6177116	2.310,00	0,00
19	111010001		CAIXA GERAL	1-9	DEPOSITO - EFETUADO MES 05/22	627/6177116	0,00	2.310,00
19	111020002		BANCO DO BRASIL SA	3-5	DEPOSITO - EFETUADO MES 05/22	627/6177117	1.462,92	0,00
19	111010001		CAIXA GERAL	1-9	DEPOSITO - EFETUADO MES 05/22	627/6177117	0,00	1.462,92
19	111020002		BANCO DO BRASIL SA	3-5	DEPOSITO - EFETUADO MES 05/22	627/6177118	14.870,40	0,00
19	111010001		CAIXA GERAL	1-9	DEPOSITO - EFETUADO MES 05/22	627/6177118	0,00	14.870,40
19	111020002		BANCO DO BRASIL SA	3-5	DEPOSITO - EFETUADO MES 05/22	627/6177119	3.456,60	0,00
19	111010001		CAIXA GERAL	1-9	DEPOSITO - EFETUADO MES 05/22	627/6177119	0,00	3.456,60
19	111020002		BANCO DO BRASIL SA	3-5	DEPOSITO - EFETUADO MES 05/22	627/6177120	980,00	0,00
19	111010001		CAIXA GERAL	1-9	DEPOSITO - EFETUADO MES 05/22	627/6177120	0,00	980,00
19	111020002		BANCO DO BRASIL SA	3-5	DEPOSITO - EFETUADO MES 05/22	627/6177121	205,00	0,00

CNPJ: 10.786.517/0001-01

Consolidação: Empresa

Período: 01/01/2022 a 31/12/2022

Mês/Ano: 05/2022

Dia	Conta	Red.	Histórico	Lote/Lcto	Débito	Crédito
19	111010001 CAIXA GERAL	1-9	DEPOSITO - EFETUADO MES 05/22	627/6177121	0,00	205,00
19	111020002 BANCO DO BRASIL SA	3-5	DEPOSITO - EFETUADO MES 05/22	627/6177122	3.690,00	0,00
19	111010001 CAIXA GERAL	1-9	DEPOSITO - EFETUADO MES 05/22	627/6177122	0,00	3.690,00
19	111020002 BANCO DO BRASIL SA	3-5	DEPOSITO - EFETUADO MES 05/22	627/6177123	2.665,00	0,00
19	111010001 CAIXA GERAL	1-9	DEPOSITO - EFETUADO MES 05/22	627/6177123	0,00	2.665,00
19	111020002 BANCO DO BRASIL SA	3-5	DEPOSITO - EFETUADO MES 05/22	627/6177124	1.260,00	0,00
19	111010001 CAIXA GERAL	1-9	DEPOSITO - EFETUADO MES 05/22	627/6177124	0,00	1.260,00
19	111030009 TITULO DE CAPITALIZAÇÃO - OUROCAP	601-7	OUROCAP - APLICAÇÃO FINANCEIRA 11/36 - 76707	627/6177125	1.000,00	0,00
19	111020002 BANCO DO BRASIL SA	3-5	OUROCAP - APLICAÇÃO FINANCEIRA 11/36 - 76707	627/6177125	0,00	1.000,00
19	111030013 RENDE FACIL - BANCO DO BRASIL	741-2	APLICAÇÃO FINANCEIRA 05/22	627/6177126	29.899,92	0,00
19	111020002 BANCO DO BRASIL SA	3-5	APLICAÇÃO FINANCEIRA 05/22	627/6177126	0,00	29.899,92
19	111020006 SICREDI	568-1	DEPOSITO - EFETUADO MES 05/22	628/6179550	368,70	0,00
19	111010001 CAIXA GERAL	1-9	DEPOSITO - EFETUADO MES 05/22	628/6179550	0,00	368,70
19	111020006 SICREDI	568-1	DEPOSITO - EFETUADO MES 05/22	628/6179551	838,34	0,00
19	111010001 CAIXA GERAL	1-9	DEPOSITO - EFETUADO MES 05/22	628/6179551	0,00	838,34
19	423010001 COMISSÕES BANCÁRIAS	312-3	BANCO JUROS E COMISSOES 05/22	628/6179552	2,00	0,00
19	111020006 SICREDI	568-1	BANCO JUROS E COMISSOES 05/22	628/6179552	0,00	2,00
19	423010001 COMISSÕES BANCÁRIAS	312-3	BANCO JUROS E COMISSOES 05/22	628/6179553	7,40	0,00
19	111020006 SICREDI	568-1	BANCO JUROS E COMISSOES 05/22	628/6179553	0,00	7,40
19	423010001 COMISSÕES BANCÁRIAS	312-3	BANCO JUROS E COMISSOES 05/22	628/6179554	7,40	0,00
19	111020006 SICREDI	568-1	BANCO JUROS E COMISSOES 05/22	628/6179554	0,00	7,40
19	111020007 SICOOB	597-5	DEPOSITO - EFETUADO MES 05/22	629/6180986	466,90	0,00
19	111010001 CAIXA GERAL	1-9	DEPOSITO - EFETUADO MES 05/22	629/6180986	0,00	466,90
19	423010001 COMISSÕES BANCÁRIAS	312-3	BANCO JUROS E COMISSOES 05/22	629/6180987	7,60	0,00
19	111020007 SICOOB	597-5	BANCO JUROS E COMISSOES 05/22	629/6180987	0,00	7,60
19	423010005 CUSTOS/DESPESAS COM AÇÕES	682-3	Taxa de intermediatç/Eo doador FRLY3 2022050400347245520001-1	637/6402914	6,02	0,00
19	111020008 BANCO XP INVESTIMENTOS CCTVM S/A	671-8	Taxa de intermediatç/Eo doador FRLY3 2022050400347245520001-1	637/6402914	0,00	6,02
19	111020008 BANCO XP INVESTIMENTOS CCTVM S/A	671-8	DIVIDENDOS DE CLIENTES CMIN3 S/ 3,700	637/6402915	1.699,92	0,00
19	314010005 DIVIDENDOS AÇÕES	680-7	DIVIDENDOS DE CLIENTES CMIN3 S/ 3,700	637/6402915	0,00	1.699,92
19	111020008 BANCO XP INVESTIMENTOS CCTVM S/A	671-8	Cr,dito Ref. Taxa de Remuneraç/Eo BTC FLRY	637/6402916	19,75	0,00
19	313030005 TAXA DE REMUNERAÇÃO S/ AÇÕES	743-9	Cr,dito Ref. Taxa de Remuneraç/Eo BTC FLRY	637/6402916	0,00	19,75
19	424010008 IRRF SOB/ AÇÕES	674-2	DEBITO CBLC IRRF S/ RENDIMENTO DE BTC FLRY	637/6402917	4,44	0,00
19	111020008 BANCO XP INVESTIMENTOS CCTVM S/A	671-8	DEBITO CBLC IRRF S/ RENDIMENTO DE BTC FLRY	637/6402917	0,00	4,44
<b>Total do Dia:</b>					<b>93.292,74</b>	<b>93.292,74</b>
20	111010001 CAIXA GERAL	1-9	Nota 16618 - AUTO POSTO TROVAO AZUL	595/5981731	89,00	0,00
20	311020001 RECEITA COM SERVIÇOS PRESTADOS	203-8	Nota 16618 - AUTO POSTO TROVAO AZUL	595/5981731	0,00	89,00
20	111010001 CAIXA GERAL	1-9	Nota 16619 - AUTO POSTO LAGOA SECA LTDA	595/5981733	89,00	0,00
20	311020001 RECEITA COM SERVIÇOS PRESTADOS	203-8	Nota 16619 - AUTO POSTO LAGOA SECA LTDA	595/5981733	0,00	89,00
20	111010001 CAIXA GERAL	1-9	Nota 16620 - AUTO POSTO HORIZONTE AZUL LTDA	595/5981735	89,00	0,00
20	311020001 RECEITA COM SERVIÇOS PRESTADOS	203-8	Nota 16620 - AUTO POSTO HORIZONTE AZUL LTDA	595/5981735	0,00	89,00
20	111010001 CAIXA GERAL	1-9	Nota 16621 - NDF COMERCIO DE COMBUSTIVEIS LTDA	595/5981737	160,90	0,00
20	311020001 RECEITA COM SERVIÇOS PRESTADOS	203-8	Nota 16621 - NDF COMERCIO DE COMBUSTIVEIS LTDA	595/5981737	0,00	160,90
20	111010001 CAIXA GERAL	1-9	Nota 16622 - MAISMED COMERCIO DE PRODUTOS PARA SAUDE	595/5981739	33,35	0,00
20	311020001 RECEITA COM SERVIÇOS PRESTADOS	203-8	Nota 16622 - MAISMED COMERCIO DE PRODUTOS PARA SAUDE	595/5981739	0,00	33,35
20	111010001 CAIXA GERAL	1-9	Nota 16623 - REZENDE ARTIGOS MEDICOS E ORTOPEDICOS LT	595/5981741	33,35	0,00
20	311020001 RECEITA COM SERVIÇOS PRESTADOS	203-8	Nota 16623 - REZENDE ARTIGOS MEDICOS E ORTOPEDICOS LT	595/5981741	0,00	33,35
20	111010001 CAIXA GERAL	1-9	Nota 16624 - MOCA COMERCIO DE MEDICAMENTOS EIRELI	595/5981743	33,35	0,00
20	311020001 RECEITA COM SERVIÇOS PRESTADOS	203-8	Nota 16624 - MOCA COMERCIO DE MEDICAMENTOS EIRELI	595/5981743	0,00	33,35
20	111010001 CAIXA GERAL	1-9	Nota 16625 - PREFEITURA MUNICIPAL MARIPA	595/5981745	2.835,00	0,00
20	311020001 RECEITA COM SERVIÇOS PRESTADOS	203-8	Nota 16625 - PREFEITURA MUNICIPAL MARIPA	595/5981745	0,00	2.835,00
20	111010001 CAIXA GERAL	1-9	Nota 16626 - PREFEITURA MUNICIPAL MARIPA	595/5981747	567,00	0,00
20	311020001 RECEITA COM SERVIÇOS PRESTADOS	203-8	Nota 16626 - PREFEITURA MUNICIPAL MARIPA	595/5981747	0,00	567,00
20	421030023 MATERIAL DE USO E CONSUMO	293-3	Nota 185551 - COOP. DE ELETRIF. E DESENV. ECONOMICO	596/5982281	58,00	0,00
20	111010001 CAIXA GERAL	1-9	Nota 185551 - COOP. DE ELETRIF. E DESENV. ECONOMICO	596/5982281	0,00	58,00
20	111010001 CAIXA GERAL	1-9	IMPOSTO SIMPLES PGTO MES 04/22	0/5990391	0,00	61.917,48
20	214010001 IRRF A RECOLHER (RETIDO DE PF)	165-1	IRF PGTO GUIA REF MES 04/22	0/5990412	628,22	0,00
20	111010001 CAIXA GERAL	1-9	IRF PGTO GUIA REF MES 04/22	0/5990412	0,00	628,22
20	213020004 INSS A RECOLHER	162-7	INSS - PGTO GUIA MES 04/22	0/5990426	4.918,55	0,00
20	111010001 CAIXA GERAL	1-9	INSS - PGTO GUIA MES 04/22	0/5990426	0,00	4.918,55
20	214010009 SIMPLES NACIONAL A RECOLHER	174-0	IMPOSTO SIMPLES PGTO MES 04/22	0/6175037	61.911,84	0,00
20	113090012 SIMP. NACIONAL A COMPENSAR	726-9	IMPOSTO SIMPLES PGTO MES 04/22	0/6175038	5,64	0,00
20	111020002 BANCO DO BRASIL SA	3-5	DEPOSITO - EFETUADO MES 05/22	627/6177127	3.580,00	0,00
20	111010001 CAIXA GERAL	1-9	DEPOSITO - EFETUADO MES 05/22	627/6177127	0,00	3.580,00
20	111020002 BANCO DO BRASIL SA	3-5	DEPOSITO - EFETUADO MES 05/22	627/6177128	179,00	0,00
20	111010001 CAIXA GERAL	1-9	DEPOSITO - EFETUADO MES 05/22	627/6177128	0,00	179,00
20	111020002 BANCO DO BRASIL SA	3-5	DEPOSITO - EFETUADO MES 05/22	627/6177129	2.400,00	0,00
20	111010001 CAIXA GERAL	1-9	DEPOSITO - EFETUADO MES 05/22	627/6177129	0,00	2.400,00
20	111020002 BANCO DO BRASIL SA	3-5	DEPOSITO - EFETUADO MES 05/22	627/6177130	1.239,20	0,00
20	111010001 CAIXA GERAL	1-9	DEPOSITO - EFETUADO MES 05/22	627/6177130	0,00	1.239,20
20	111020002 BANCO DO BRASIL SA	3-5	DEPOSITO - EFETUADO MES 05/22	627/6177131	309,80	0,00
20	111010001 CAIXA GERAL	1-9	DEPOSITO - EFETUADO MES 05/22	627/6177131	0,00	309,80
20	111030009 TITULO DE CAPITALIZAÇÃO - OUROCAP	601-7	OUROCAP - APLICAÇÃO FINANCEIRA 01/36 - 115779	627/6177132	1.000,00	0,00
20	111020002 BANCO DO BRASIL SA	3-5	OUROCAP - APLICAÇÃO FINANCEIRA 01/36 - 115779	627/6177132	0,00	1.000,00
20	111010001 CAIXA GERAL	1-9	SAQUE C/ CARTAO 05/22	627/6177133	61.917,48	0,00
20	111020002 BANCO DO BRASIL SA	3-5	SAQUE C/ CARTAO 05/22	627/6177133	0,00	61.917,48
20	111010001 CAIXA GERAL	1-9	SAQUE C/ CARTAO 05/22	627/6177134	309,40	0,00
20	111020002 BANCO DO BRASIL SA	3-5	SAQUE C/ CARTAO 05/22	627/6177134	0,00	309,40

b

GA

CNPJ: 10.786.517/0001-01

Consolidação: Empresa

Período: 01/01/2022 a 31/12/2022

Mês/Ano: 05/2022

Dia	Conta	Red.	Histórico	Lote/Lcto	Débito	Crédito
20	111010001 CAIXA GERAL	1-9	SAQUE C/ CARTAO 05/22	627/6177135	4.918,55	0,00
20	111020002 BANCO DO BRASIL SA	3-5	SAQUE C/ CARTAO 05/22	627/6177135	0,00	4.918,55
20	111010001 CAIXA GERAL	1-9	SAQUE C/ CARTAO 05/22	627/6177136	628,22	0,00
20	111020002 BANCO DO BRASIL SA	3-5	SAQUE C/ CARTAO 05/22	627/6177136	0,00	628,22
20	111010001 CAIXA GERAL	1-9	SAQUE C/ CARTAO 05/22	627/6177137	350,00	0,00
20	111020002 BANCO DO BRASIL SA	3-5	SAQUE C/ CARTAO 05/22	627/6177137	0,00	350,00
20	111010001 CAIXA GERAL	1-9	SAQUE C/ CARTAO 05/22	627/6177138	350,00	0,00
20	111020002 BANCO DO BRASIL SA	3-5	SAQUE C/ CARTAO 05/22	627/6177138	0,00	350,00
20	111030009 TITULO DE CAPITALIZAÇÃO - OUROCAP	601-7	OUROCAP - APLICAÇÃO FINANCEIRA 23/36 - 20737	627/6177139	1.370,39	0,00
20	111020002 BANCO DO BRASIL SA	3-5	OUROCAP - APLICAÇÃO FINANCEIRA 23/36 - 20737	627/6177139	0,00	1.370,39
20	111020002 BANCO DO BRASIL SA	3-5	APLICAÇÃO FINANCEIRA - RESGATE 05/22	627/6177140	63.136,04	0,00
20	111030013 RENDE FACIL - BANCO DO BRASIL	741-2	APLICAÇÃO FINANCEIRA - RESGATE 05/22	627/6177140	0,00	63.136,04
20	111020006 SICREDI	568-1	DEPOSITO - EFETUADO MES 05/22	628/6179555	1.068,88	0,00
20	111010001 CAIXA GERAL	1-9	DEPOSITO - EFETUADO MES 05/22	628/6179555	0,00	1.068,88
20	111020006 SICREDI	568-1	DEPOSITO - EFETUADO MES 05/22	628/6179556	330,83	0,00
20	111010001 CAIXA GERAL	1-9	DEPOSITO - EFETUADO MES 05/22	628/6179556	0,00	330,83
20	423010001 COMISSÕES BANCÁRIAS	312-3	BANCO JUROS E COMISSOES 05/22	628/6179557	14,00	0,00
20	111020006 SICREDI	568-1	BANCO JUROS E COMISSOES 05/22	628/6179557	0,00	14,00
20	423010001 COMISSÕES BANCÁRIAS	312-3	BANCO JUROS E COMISSOES 05/22	628/6179558	1,00	0,00
20	111020006 SICREDI	568-1	BANCO JUROS E COMISSOES 05/22	628/6179558	0,00	1,00
20	111010001 CAIXA GERAL	1-9	SAQUE C/ CARTAO 05/22	628/6179559	380,00	0,00
20	111020006 SICREDI	568-1	SAQUE C/ CARTAO 05/22	628/6179559	0,00	380,00
20	111010001 CAIXA GERAL	1-9	SAQUE C/ CARTAO 05/22	628/6179560	190,00	0,00
20	111020006 SICREDI	568-1	SAQUE C/ CARTAO 05/22	628/6179560	0,00	190,00
20	111010001 CAIXA GERAL	1-9	SAQUE C/ CARTAO 05/22	628/6179561	50,00	0,00
20	111020006 SICREDI	568-1	SAQUE C/ CARTAO 05/22	628/6179561	0,00	50,00
20	111020006 SICREDI	568-1	DEPOSITO - EFETUADO MES 05/22	628/6179562	895,00	0,00
20	111010001 CAIXA GERAL	1-9	DEPOSITO - EFETUADO MES 05/22	628/6179562	0,00	895,00
20	111020006 SICREDI	568-1	DEPOSITO - EFETUADO MES 05/22	628/6179563	1.611,00	0,00
20	111010001 CAIXA GERAL	1-9	DEPOSITO - EFETUADO MES 05/22	628/6179563	0,00	1.611,00
20	111020006 SICREDI	568-1	DEPOSITO - EFETUADO MES 05/22	628/6179564	179,00	0,00
20	111010001 CAIXA GERAL	1-9	DEPOSITO - EFETUADO MES 05/22	628/6179564	0,00	179,00
20	111020006 SICREDI	568-1	DEPOSITO - EFETUADO MES 05/22	628/6179565	72,00	0,00
20	111010001 CAIXA GERAL	1-9	DEPOSITO - EFETUADO MES 05/22	628/6179565	0,00	72,00
20	111020006 SICREDI	568-1	DEPOSITO - EFETUADO MES 05/22	628/6179566	98,25	0,00
20	111010001 CAIXA GERAL	1-9	DEPOSITO - EFETUADO MES 05/22	628/6179566	0,00	98,25
20	111030007 APLICAÇÃO - SICREDI POUPANÇA	571-1	APLICAÇÃO POUPANÇA 05/22	628/6179567	500,00	0,00
20	111020006 SICREDI	568-1	APLICAÇÃO POUPANÇA 05/22	628/6179567	0,00	500,00
20	423010001 COMISSÕES BANCÁRIAS	312-3	BANCO JUROS E COMISSOES 05/22	628/6179568	14,80	0,00
20	111020006 SICREDI	568-1	BANCO JUROS E COMISSOES 05/22	628/6179568	0,00	14,80
20	423010001 COMISSÕES BANCÁRIAS	312-3	BANCO JUROS E COMISSOES 05/22	628/6179569	37,00	0,00
20	111020006 SICREDI	568-1	BANCO JUROS E COMISSOES 05/22	628/6179569	0,00	37,00
20	111010001 CAIXA GERAL	1-9	SAQUE C/ CARTAO 05/22	629/6180988	1.230,61	0,00
20	111020007 SICOOB	597-5	SAQUE C/ CARTAO 05/22	629/6180988	0,00	1.230,61
20	111020007 SICOOB	597-5	DEPOSITO - EFETUADO MES 05/22	629/6180989	422,39	0,00
20	111010001 CAIXA GERAL	1-9	DEPOSITO - EFETUADO MES 05/22	629/6180989	0,00	422,39
20	423010001 COMISSÕES BANCÁRIAS	312-3	BANCO JUROS E COMISSOES 05/22	629/6180990	15,20	0,00
20	111020007 SICOOB	597-5	BANCO JUROS E COMISSOES 05/22	629/6180990	0,00	15,20
20	423010005 CUSTOS/DESPESAS COM AÇÕES	682-3	Taxa de intermediação doador TOTS3 2022051600350021300001-1	637/6402904	2,44	0,00
20	111020008 BANCO XP INVESTIMENTOS CCTVM S/A	671-8	Taxa de intermediação doador TOTS3 2022051600350021300001-1	637/6402904	0,00	2,44
20	423010005 CUSTOS/DESPESAS COM AÇÕES	682-3	Taxa de intermediação doador LREN3 2022051800350874400001-1	637/6402905	0,08	0,00
20	111020008 BANCO XP INVESTIMENTOS CCTVM S/A	671-8	Taxa de intermediação doador LREN3 2022051800350874400001-1	637/6402905	0,00	0,08
20	423010005 CUSTOS/DESPESAS COM AÇÕES	682-3	Taxa de intermediação doador VIIA3 2022050400347152050001-1	637/6402906	4,98	0,00
20	111020008 BANCO XP INVESTIMENTOS CCTVM S/A	671-8	Taxa de intermediação doador VIIA3 2022050400347152050001-1	637/6402906	0,00	4,98
20	424010008 IRRF SOBI/ AÇÕES	674-2	DEBITO CBLIC IRRF S/ RENDIMENTO DE BTC VIA	637/6402907	3,71	0,00
20	111020008 BANCO XP INVESTIMENTOS CCTVM S/A	671-8	DEBITO CBLIC IRRF S/ RENDIMENTO DE BTC VIA	637/6402907	0,00	3,71
20	424010008 IRRF SOBI/ AÇÕES	674-2	DEBITO CBLIC IRRF S/ RENDIMENTO DE BTC TOTS	637/6402908	1,82	0,00
20	111020008 BANCO XP INVESTIMENTOS CCTVM S/A	671-8	DEBITO CBLIC IRRF S/ RENDIMENTO DE BTC TOTS	637/6402908	0,00	1,82
20	424010008 IRRF SOBI/ AÇÕES	674-2	DEBITO CBLIC IRRF S/ RENDIMENTO DE BTC LREN	637/6402909	0,06	0,00
20	111020008 BANCO XP INVESTIMENTOS CCTVM S/A	671-8	DEBITO CBLIC IRRF S/ RENDIMENTO DE BTC LREN	637/6402909	0,00	0,06
20	111020008 BANCO XP INVESTIMENTOS CCTVM S/A	671-8	Cr,dito Ref. Taxa de Remuneração BTC VIIA	637/6402910	16,50	0,00
20	313030005 TAXA DE REMUNERAÇÃO S/ AÇÕES	743-9	Cr,dito Ref. Taxa de Remuneração BTC VIIA	637/6402910	0,00	16,50
20	111020008 BANCO XP INVESTIMENTOS CCTVM S/A	671-8	Cr,dito Ref. Taxa de Remuneração BTC TOTS	637/6402911	8,12	0,00
20	313030005 TAXA DE REMUNERAÇÃO S/ AÇÕES	743-9	Cr,dito Ref. Taxa de Remuneração BTC TOTS	637/6402911	0,00	8,12
20	111020008 BANCO XP INVESTIMENTOS CCTVM S/A	671-8	Cr,dito Ref. Taxa de Remuneração BTC LREN	637/6402912	0,27	0,00
20	313030005 TAXA DE REMUNERAÇÃO S/ AÇÕES	743-9	Cr,dito Ref. Taxa de Remuneração BTC LREN	637/6402912	0,00	0,27
20	111020008 BANCO XP INVESTIMENTOS CCTVM S/A	671-8	DIVIDENDOS DE CLIENTES BPAN4 S/ 160	637/6402913	4,36	0,00
20	314010005 DIVIDENDOS AÇÕES	680-7	DIVIDENDOS DE CLIENTES BPAN4 S/ 160	637/6402913	0,00	4,36
21	421030023 MATERIAL DE USO E CONSUMO	293-3	Nota 121 - ZUCKER COMERCIO DE DOCES	596/5982279	130,00	0,00
21	111010001 CAIXA GERAL	1-9	Nota 121 - ZUCKER COMERCIO DE DOCES	596/5982279	0,00	130,00
23	111010001 CAIXA GERAL	1-9	Nota 16627 - PREFEITURA MUNICIPAL DE MEDIANEIRA	595/5981749	11.340,00	0,00
23	311020001 RECEITA COM SERVIÇOS PRESTADOS	203-8	Nota 16627 - PREFEITURA MUNICIPAL DE MEDIANEIRA	595/5981749	0,00	11.340,00
23	111010001 CAIXA GERAL	1-9	Nota 16628 - PREFEITURA MUNICIPAL DE RAMILANDIA	595/5981751	2.280,00	0,00
23	311020001 RECEITA COM SERVIÇOS PRESTADOS	203-8	Nota 16628 - PREFEITURA MUNICIPAL DE RAMILANDIA	595/5981751	0,00	2.280,00
23	111010001 CAIXA GERAL	1-9	Nota 16629 - MUNICÍPIO DE UBIRATÁ (663)	595/5981753	2.630,40	0,00
23	311020001 RECEITA COM SERVIÇOS	203-8	Nota 16629 - MUNICÍPIO DE UBIRATÁ (663)	595/5981753	0,00	2.630,40
				<b>Total do Dia:</b>	<b>220.292,58</b>	<b>220.292,58</b>

*[Handwritten signature]*

*[Handwritten signature]*

CNPJ: 10.786.517/0001-01

Consolidação: Empresa

Período: 01/01/2022 a 31/12/2022

Mês/Ano: 05/2022

Dia	Conta	Red.	Histórico	Lote/Lcto	Débito	Crédito
23	111010001 CAIXA GERAL	1-9	Nota 16630 - CAMARA MUNICIPAL DE ITAIPULANDIA	595/5981755	373,00	0,00
23	311020001 RECEITA COM SERVIÇOS PRESTADOS	203-8	Nota 16630 - CAMARA MUNICIPAL DE ITAIPULANDIA	595/5981755	0,00	373,00
23	111010001 CAIXA GERAL	1-9	Nota 16631 - MUNICIPIO DE NOVA ESPERANCA DO SUDOESTE	595/5981757	2.079,00	0,00
23	311020001 RECEITA COM SERVIÇOS PRESTADOS	203-8	Nota 16631 - MUNICIPIO DE NOVA ESPERANCA DO SUDOESTE	595/5981757	0,00	2.079,00
23	111010001 CAIXA GERAL	1-9	Nota 16632 - MUNICIPIO DE JESUITAS (1640)	595/5981759	1.890,00	0,00
23	311020001 RECEITA COM SERVIÇOS PRESTADOS	203-8	Nota 16632 - MUNICIPIO DE JESUITAS (1640)	595/5981759	0,00	1.890,00
23	111010001 CAIXA GERAL	1-9	Nota 16634 - PREFEITURA MUNICIPAL DE PALOTINA	595/5981761	205,00	0,00
23	311020001 RECEITA COM SERVIÇOS PRESTADOS	203-8	Nota 16634 - PREFEITURA MUNICIPAL DE PALOTINA	595/5981761	0,00	205,00
23	111010001 CAIXA GERAL	1-9	Nota 16635 - PREFEITURA MUNICIPAL DE PALOTINA	595/5981763	205,00	0,00
23	311020001 RECEITA COM SERVIÇOS PRESTADOS	203-8	Nota 16635 - PREFEITURA MUNICIPAL DE PALOTINA	595/5981763	0,00	205,00
23	111010001 CAIXA GERAL	1-9	Nota 16636 - CRR CLINICA DE FISIOTERAPIA LTDA	595/5981765	205,00	0,00
23	311020001 RECEITA COM SERVIÇOS PRESTADOS	203-8	Nota 16636 - CRR CLINICA DE FISIOTERAPIA LTDA	595/5981765	0,00	205,00
23	111010001 CAIXA GERAL	1-9	Nota 16637 - PREFEITURA MUNICIPAL DE PALOTINA	595/5981767	205,00	0,00
23	311020001 RECEITA COM SERVIÇOS PRESTADOS	203-8	Nota 16637 - PREFEITURA MUNICIPAL DE PALOTINA	595/5981767	0,00	205,00
23	111010001 CAIXA GERAL	1-9	Nota 16638 - PREFEITURA MUNICIPAL DE PALOTINA	595/5981769	205,00	0,00
23	311020001 RECEITA COM SERVIÇOS PRESTADOS	203-8	Nota 16638 - PREFEITURA MUNICIPAL DE PALOTINA	595/5981769	0,00	205,00
23	111010001 CAIXA GERAL	1-9	Nota 16639 - PREFEITURA MUNICIPAL DE PALOTINA	595/5981771	205,00	0,00
23	311020001 RECEITA COM SERVIÇOS PRESTADOS	203-8	Nota 16639 - PREFEITURA MUNICIPAL DE PALOTINA	595/5981771	0,00	205,00
23	111010001 CAIXA GERAL	1-9	Nota 16640 - PREFEITURA MUNICIPAL DE PALOTINA	595/5981773	410,00	0,00
23	311020001 RECEITA COM SERVIÇOS PRESTADOS	203-8	Nota 16640 - PREFEITURA MUNICIPAL DE PALOTINA	595/5981773	0,00	410,00
23	111010001 CAIXA GERAL	1-9	Nota 16641 - PREFEITURA MUNICIPAL DE PALOTINA	595/5981775	2.665,00	0,00
23	311020001 RECEITA COM SERVIÇOS PRESTADOS	203-8	Nota 16641 - PREFEITURA MUNICIPAL DE PALOTINA	595/5981775	0,00	2.665,00
23	111010001 CAIXA GERAL	1-9	Nota 16642 - PREFEITURA MUNICIPAL DE PALOTINA	595/5981777	205,00	0,00
23	311020001 RECEITA COM SERVIÇOS PRESTADOS	203-8	Nota 16642 - PREFEITURA MUNICIPAL DE PALOTINA	595/5981777	0,00	205,00
23	111010001 CAIXA GERAL	1-9	Nota 16643 - Balsa Nova Pref Gabinete do Prefeito (53)	595/5981779	190,00	0,00
23	311020001 RECEITA COM SERVIÇOS PRESTADOS	203-8	Nota 16643 - Balsa Nova Pref Gabinete do Prefeito (53)	595/5981779	0,00	190,00
23	111010001 CAIXA GERAL	1-9	Nota 16644 - Balsa Nova Pref Gabinete do Prefeito (53)	595/5981781	190,00	0,00
23	311020001 RECEITA COM SERVIÇOS PRESTADOS	203-8	Nota 16644 - Balsa Nova Pref Gabinete do Prefeito (53)	595/5981781	0,00	190,00
23	111010001 CAIXA GERAL	1-9	Nota 16645 - Balsa Nova Pref Gabinete do Prefeito (53)	595/5981783	190,00	0,00
23	311020001 RECEITA COM SERVIÇOS PRESTADOS	203-8	Nota 16645 - Balsa Nova Pref Gabinete do Prefeito (53)	595/5981783	0,00	190,00
23	111010001 CAIXA GERAL	1-9	Nota 16646 - Balsa Nova Pref Gabinete do Prefeito (53)	595/5981785	1.330,00	0,00
23	311020001 RECEITA COM SERVIÇOS PRESTADOS	203-8	Nota 16646 - Balsa Nova Pref Gabinete do Prefeito (53)	595/5981785	0,00	1.330,00
23	111010001 CAIXA GERAL	1-9	Nota 16647 - Balsa Nova Pref Gabinete do Prefeito (53)	595/5981787	1.710,00	0,00
23	311020001 RECEITA COM SERVIÇOS PRESTADOS	203-8	Nota 16647 - Balsa Nova Pref Gabinete do Prefeito (53)	595/5981787	0,00	1.710,00
23	111010001 CAIXA GERAL	1-9	Nota 16648 - Balsa Nova Pref Gabinete do Prefeito (53)	595/5981789	950,00	0,00
23	311020001 RECEITA COM SERVIÇOS PRESTADOS	203-8	Nota 16648 - Balsa Nova Pref Gabinete do Prefeito (53)	595/5981789	0,00	950,00
23	111010001 CAIXA GERAL	1-9	Nota 16649 - Balsa Nova Pref Gabinete do Prefeito (53)	595/5981791	190,00	0,00
23	311020001 RECEITA COM SERVIÇOS PRESTADOS	203-8	Nota 16649 - Balsa Nova Pref Gabinete do Prefeito (53)	595/5981791	0,00	190,00
23	111010001 CAIXA GERAL	1-9	Nota 16650 - Balsa Nova Pref Gabinete do Prefeito (53)	595/5981793	190,00	0,00
23	311020001 RECEITA COM SERVIÇOS PRESTADOS	203-8	Nota 16650 - Balsa Nova Pref Gabinete do Prefeito (53)	595/5981793	0,00	190,00
23	111010001 CAIXA GERAL	1-9	Nota 16651 - FUNDO MUNICIPAL DE SAÚDE DE Balsa Nova (	595/5981795	1.330,00	0,00
23	311020001 RECEITA COM SERVIÇOS PRESTADOS	203-8	Nota 16651 - FUNDO MUNICIPAL DE SAÚDE DE Balsa Nova (	595/5981795	0,00	1.330,00
23	111010001 CAIXA GERAL	1-9	Nota 16652 - FUNDO MUNICIPAL DE SAÚDE DE Balsa Nova (	595/5981797	380,00	0,00
23	311020001 RECEITA COM SERVIÇOS PRESTADOS	203-8	Nota 16652 - FUNDO MUNICIPAL DE SAÚDE DE Balsa Nova (	595/5981797	0,00	380,00
23	111010001 CAIXA GERAL	1-9	Nota 16653 - FUNDO MUNICIPAL DE SAÚDE DE Balsa Nova (	595/5981799	190,00	0,00
23	311020001 RECEITA COM SERVIÇOS PRESTADOS	203-8	Nota 16653 - FUNDO MUNICIPAL DE SAÚDE DE Balsa Nova (	595/5981799	0,00	190,00
23	111010001 CAIXA GERAL	1-9	Nota 16654 - PREFEITURA MUNICIPAL DE NOVA AURORA	595/5981801	190,34	0,00
23	311020001 RECEITA COM SERVIÇOS PRESTADOS	203-8	Nota 16654 - PREFEITURA MUNICIPAL DE NOVA AURORA	595/5981801	0,00	190,34
23	111010001 CAIXA GERAL	1-9	Nota 16655 - NOVA ESPERANCA DO SUD CAMARA MUNICIPAL D	595/5981803	189,00	0,00
23	311020001 RECEITA COM SERVIÇOS PRESTADOS	203-8	Nota 16655 - NOVA ESPERANCA DO SUD CAMARA MUNICIPAL D	595/5981803	0,00	189,00
23	111010001 CAIXA GERAL	1-9	Nota 16656 - MUNICIPIO DE SANTO ANTONIO DO SUDOESTE (	595/5981805	4.023,00	0,00
23	311020001 RECEITA COM SERVIÇOS PRESTADOS	203-8	Nota 16656 - MUNICIPIO DE SANTO ANTONIO DO SUDOESTE (	595/5981805	0,00	4.023,00
23	111010001 CAIXA GERAL	1-9	Nota 16657 - FUNDO MUNICIPAL DE ASSISTENCIA SOCIAL (1	595/5981807	447,00	0,00
23	311020001 RECEITA COM SERVIÇOS PRESTADOS	203-8	Nota 16657 - FUNDO MUNICIPAL DE ASSISTENCIA SOCIAL (1	595/5981807	0,00	447,00
23	111010001 CAIXA GERAL	1-9	Nota 16658 - FUNDO MUNICIPAL DE SAUDE (1054)	595/5981809	1.788,00	0,00
23	311020001 RECEITA COM SERVIÇOS PRESTADOS	203-8	Nota 16658 - FUNDO MUNICIPAL DE SAUDE (1054)	595/5981809	0,00	1.788,00
23	111010001 CAIXA GERAL	1-9	Nota 16659 - PREFEITURA MUNICIPAL DE ITAIPULANDIA	595/5981811	6.542,60	0,00
23	311020001 RECEITA COM SERVIÇOS PRESTADOS	203-8	Nota 16659 - PREFEITURA MUNICIPAL DE ITAIPULANDIA	595/5981811	0,00	6.542,60
23	111010001 CAIXA GERAL	1-9	Nota 16660 - MUNICIPIO DE MANFRINOPOLIS	595/5981813	585,00	0,00
23	311020001 RECEITA COM SERVIÇOS PRESTADOS	203-8	Nota 16660 - MUNICIPIO DE MANFRINOPOLIS	595/5981813	0,00	585,00
23	111010001 CAIXA GERAL	1-9	Nota 16661 - MUNICIPIO DE MANFRINOPOLIS	595/5981815	585,00	0,00
23	311020001 RECEITA COM SERVIÇOS PRESTADOS	203-8	Nota 16661 - MUNICIPIO DE MANFRINOPOLIS	595/5981815	0,00	585,00
23	111010001 CAIXA GERAL	1-9	Nota 16662 - MUNICIPIO DE MANFRINOPOLIS	595/5981817	585,00	0,00
23	311020001 RECEITA COM SERVIÇOS PRESTADOS	203-8	Nota 16662 - MUNICIPIO DE MANFRINOPOLIS	595/5981817	0,00	585,00
23	111010001 CAIXA GERAL	1-9	Nota 16663 - PREFEITURA DO MUNICIPIO DE TOLEDO	595/5981819	90,80	0,00
23	311020001 RECEITA COM SERVIÇOS	203-8	Nota 16663 - PREFEITURA DO MUNICIPIO DE TOLEDO	595/5981819	0,00	90,80

*[Handwritten signatures and initials]*

CNPJ: 10.786.517/0001-01

Consolidação: Empresa

Período: 01/01/2022 a 31/12/2022

Mês/Ano: 05/2022

Dia	Conta	Red.	Histórico	Lote/Lcto	Débito	Crédito
	PRESTADOS					
23	111010001 CAIXA GERAL	1-9	Nota 16664 - PREFEITURA DO MUNICIPIO DE TOLEDO	595/5981821	57,37	0,00
23	311020001 RECEITA COM SERVIÇOS PRESTADOS	203-8	Nota 16664 - PREFEITURA DO MUNICIPIO DE TOLEDO	595/5981821	0,00	57,37
23	111010001 CAIXA GERAL	1-9	Nota 16665 - PREFEITURA DO MUNICIPIO DE TOLEDO	595/5981823	2.451,60	0,00
23	311020001 RECEITA COM SERVIÇOS PRESTADOS	203-8	Nota 16665 - PREFEITURA DO MUNICIPIO DE TOLEDO	595/5981823	0,00	2.451,60
23	111010001 CAIXA GERAL	1-9	Nota 16666 - PREFEITURA DO MUNICIPIO DE TOLEDO	595/5981825	1.721,10	0,00
23	311020001 RECEITA COM SERVIÇOS PRESTADOS	203-8	Nota 16666 - PREFEITURA DO MUNICIPIO DE TOLEDO	595/5981825	0,00	1.721,10
23	111010001 CAIXA GERAL	1-9	Nota 16667 - PREFEITURA DO MUNICIPIO DE TOLEDO	595/5981827	90,80	0,00
23	311020001 RECEITA COM SERVIÇOS PRESTADOS	203-8	Nota 16667 - PREFEITURA DO MUNICIPIO DE TOLEDO	595/5981827	0,00	90,80
23	111010001 CAIXA GERAL	1-9	Nota 16668 - PREFEITURA DO MUNICIPIO DE TOLEDO	595/5981829	57,37	0,00
23	311020001 RECEITA COM SERVIÇOS PRESTADOS	203-8	Nota 16668 - PREFEITURA DO MUNICIPIO DE TOLEDO	595/5981829	0,00	57,37
23	111010001 CAIXA GERAL	1-9	Nota 16669 - PREFEITURA DO MUNICIPIO DE TOLEDO	595/5981831	726,40	0,00
23	311020001 RECEITA COM SERVIÇOS PRESTADOS	203-8	Nota 16669 - PREFEITURA DO MUNICIPIO DE TOLEDO	595/5981831	0,00	726,40
23	111010001 CAIXA GERAL	1-9	Nota 16670 - PREFEITURA DO MUNICIPIO DE TOLEDO	595/5981833	1.348,19	0,00
23	311020001 RECEITA COM SERVIÇOS PRESTADOS	203-8	Nota 16670 - PREFEITURA DO MUNICIPIO DE TOLEDO	595/5981833	0,00	1.348,19
23	111010001 CAIXA GERAL	1-9	Nota 16671 - PREFEITURA DO MUNICIPIO DE TOLEDO	595/5981835	272,40	0,00
23	311020001 RECEITA COM SERVIÇOS PRESTADOS	203-8	Nota 16671 - PREFEITURA DO MUNICIPIO DE TOLEDO	595/5981835	0,00	272,40
23	111010001 CAIXA GERAL	1-9	Nota 16672 - PREFEITURA DO MUNICIPIO DE TOLEDO	595/5981837	487,65	0,00
23	311020001 RECEITA COM SERVIÇOS PRESTADOS	203-8	Nota 16672 - PREFEITURA DO MUNICIPIO DE TOLEDO	595/5981837	0,00	487,65
23	111010001 CAIXA GERAL	1-9	Nota 16673 - PREFEITURA DO MUNICIPIO DE TOLEDO	595/5981839	1.816,00	0,00
23	311020001 RECEITA COM SERVIÇOS PRESTADOS	203-8	Nota 16673 - PREFEITURA DO MUNICIPIO DE TOLEDO	595/5981839	0,00	1.816,00
23	111010001 CAIXA GERAL	1-9	Nota 16675 - FUNDO MUNICIPAL DE SAUDE DE TOLEDO	595/5981841	57,37	0,00
23	311020001 RECEITA COM SERVIÇOS PRESTADOS	203-8	Nota 16675 - FUNDO MUNICIPAL DE SAUDE DE TOLEDO	595/5981841	0,00	57,37
23	111010001 CAIXA GERAL	1-9	Nota 16676 - FUNDO MUNICIPAL DE SAUDE DE TOLEDO	595/5981843	908,00	0,00
23	311020001 RECEITA COM SERVIÇOS PRESTADOS	203-8	Nota 16676 - FUNDO MUNICIPAL DE SAUDE DE TOLEDO	595/5981843	0,00	908,00
23	111010001 CAIXA GERAL	1-9	Nota 16677 - FUNDO MUNICIPAL DE SAUDE DE TOLEDO	595/5981845	1.262,14	0,00
23	311020001 RECEITA COM SERVIÇOS PRESTADOS	203-8	Nota 16677 - FUNDO MUNICIPAL DE SAUDE DE TOLEDO	595/5981845	0,00	1.262,14
23	111010001 CAIXA GERAL	1-9	Nota 16678 - FUNDO MUNICIPAL DE SAUDE DE TOLEDO	595/5981847	172,11	0,00
23	311020001 RECEITA COM SERVIÇOS PRESTADOS	203-8	Nota 16678 - FUNDO MUNICIPAL DE SAUDE DE TOLEDO	595/5981847	0,00	172,11
23	111010001 CAIXA GERAL	1-9	Nota 16679 - FUNDO MUNICIPAL DE SAUDE DE TOLEDO	595/5981849	57,37	0,00
23	311020001 RECEITA COM SERVIÇOS PRESTADOS	203-8	Nota 16679 - FUNDO MUNICIPAL DE SAUDE DE TOLEDO	595/5981849	0,00	57,37
23	111010001 CAIXA GERAL	1-9	Nota 16680 - FUNDO MUNICIPAL DE SAUDE DE TOLEDO	595/5981851	57,37	0,00
23	311020001 RECEITA COM SERVIÇOS PRESTADOS	203-8	Nota 16680 - FUNDO MUNICIPAL DE SAUDE DE TOLEDO	595/5981851	0,00	57,37
23	111010001 CAIXA GERAL	1-9	Nota 16681 - FUNDO MUNICIPAL DE SAUDE DE TOLEDO	595/5981853	90,80	0,00
23	311020001 RECEITA COM SERVIÇOS PRESTADOS	203-8	Nota 16681 - FUNDO MUNICIPAL DE SAUDE DE TOLEDO	595/5981853	0,00	90,80
23	111010001 CAIXA GERAL	1-9	Nota 16682 - FUNDO MUNICIPAL DE SAUDE DE TOLEDO	595/5981855	57,37	0,00
23	311020001 RECEITA COM SERVIÇOS PRESTADOS	203-8	Nota 16682 - FUNDO MUNICIPAL DE SAUDE DE TOLEDO	595/5981855	0,00	57,37
23	111010001 CAIXA GERAL	1-9	Nota 16683 - FUNDO MUNICIPAL DE SAUDE DE TOLEDO	595/5981857	90,80	0,00
23	311020001 RECEITA COM SERVIÇOS PRESTADOS	203-8	Nota 16683 - FUNDO MUNICIPAL DE SAUDE DE TOLEDO	595/5981857	0,00	90,80
23	111010001 CAIXA GERAL	1-9	Nota 16684 - FUNDO MUNICIPAL DE SAUDE DE TOLEDO	595/5981859	57,37	0,00
23	311020001 RECEITA COM SERVIÇOS PRESTADOS	203-8	Nota 16684 - FUNDO MUNICIPAL DE SAUDE DE TOLEDO	595/5981859	0,00	57,37
23	111010001 CAIXA GERAL	1-9	Nota 16685 - PREFEITURA DO MUNICIPIO DE TOLEDO	595/5981861	1.491,62	0,00
23	311020001 RECEITA COM SERVIÇOS PRESTADOS	203-8	Nota 16685 - PREFEITURA DO MUNICIPIO DE TOLEDO	595/5981861	0,00	1.491,62
23	193030001 REMESSA DE BEM DE MERCADORIA PARA COMODATO	543-6	Nota 4932 - LEONOR BUSS	595/5981967	0,00	1.500,00
23	193030001 REMESSA DE BEM DE MERCADORIA PARA COMODATO	542-8	Nota 4932 - LEONOR BUSS	595/5981968	1.500,00	0,00
23	293030001 REMESSA DE BEM DE MERCADORIA PARA COMODATO	543-6	Nota 4933 - LAR ROSAS UNIDAS	595/5981969	0,00	1.500,00
23	193030001 REMESSA DE BEM DE MERCADORIA PARA COMODATO	542-8	Nota 4933 - LAR ROSAS UNIDAS	595/5981970	1.500,00	0,00
23	293030001 REMESSA DE BEM DE MERCADORIA PARA COMODATO	543-6	Nota 4934 - MUNICIPIO DE SAO JORGE D'OESTE (583)	595/5981973	0,00	2.000,00
23	193030001 REMESSA DE BEM DE MERCADORIA PARA COMODATO	542-8	Nota 4934 - MUNICIPIO DE SAO JORGE D'OESTE (583)	595/5981974	2.000,00	0,00
23	421030023 MATERIAL DE USO E CONSUMO	293-3	Nota 24791 - TOLEGRAF IMPRESSOS GRAFICOS LTDA	596/5982237	1.280,00	0,00
23	211010184 TOLEGRAF IMPRESSOS GRAFICOS LTDA	684-0	Nota 24791 - TOLEGRAF IMPRESSOS GRAFICOS LTDA	596/5982237	0,00	1.280,00
23	113110003 ESTOQUE DE MERC. PARA REVENDA	39-6	Nota 47833 - PRATESPEL INDUSTRIA E COMERCIO DE BOBINA	596/5982239	2.479,62	0,00
23	211010050 PRATESPEL IND E COM. DE BOBINAS	622-0	Nota 47833 - PRATESPEL INDUSTRIA E COMERCIO DE BOBINA	596/5982239	0,00	2.479,62
23	421030013 DESPESAS COM VEICULOS	283-6	Nota 62718 - IRMÃOS SABKA LTDA	596/5982241	122,00	0,00
23	211010010 IRMÃOS SABKA LTDA	530-4	Nota 62718 - IRMÃOS SABKA LTDA	596/5982241	0,00	122,00
23	421030023 MATERIAL DE USO E CONSUMO	293-3	Nota 25316 - OCEANO TI DISTRIBUIDORA DE PRODUTOS PARA	596/5982277	311,44	0,00
23	111010001 CAIXA GERAL	1-9	Nota 25316 - OCEANO TI DISTRIBUIDORA DE PRODUTOS PARA	596/5982277	0,00	311,44
23	211010001 HENRY EQUIP ELETR. E SIST	460-0	DUPLICATA - PGTO N. 77564 - 3/3	0/5986564	412,48	0,00
23	111010001 CAIXA GERAL	1-9	DUPLICATA - PGTO N. 77564 - 3/3	0/5986564	0,00	412,48
23	211010001 HENRY EQUIP ELETR. E SIST	460-0	DUPLICATA - PGTO N. 78578 - 1/4	0/5986565	1.006,61	0,00
23	111010001 CAIXA GERAL	1-9	DUPLICATA - PGTO N. 78578 - 1/4	0/5986565	0,00	1.006,61
23	211010056 JARAGUA SUL INDUSTRIAL	635-1	DUPLICATA - PGTO N. 18623	0/5986578	274,55	0,00

CNPJ: 10.786.517/0001-01

Consolidação: Empresa

Período: 01/01/2022 a 31/12/2022

Mês/Ano: 05/2022

Dia	Conta	Red.	Histórico	Lote/Lcto	Débito	Crédito
	BRINDES LTDA					
23	111010001 CAIXA GERAL	1-9	DUPLICATA - PGTO N. 18623	0/5986578	0,00	274,55
23	424020004 MULTAS DE TRÁNSITO	566-5	PGTO MULTA REF PLACA BDN-8A97	0/5990079	130,16	0,00
23	111010001 CAIXA GERAL	1-9	PGTO MULTA REF PLACA BDN8A97	0/5990080	0,00	104,12
23	313010003 DESCONTOS FINANCEIROS OBTIDOS	215-1	PGTO MULTA REF PLACA BDN8A97	0/5990081	0,00	26,04
23	111020002 BANCO DO BRASIL SA	3-5	APLICAÇÃO FINANCEIRA - RESGATE 05/22	627/6177141	0,01	0,00
23	111030013 RENDE FACIL - BANCO DO BRASIL	741-2	APLICAÇÃO FINANCEIRA - RESGATE 05/22	627/6177141	0,00	0,01
23	111020002 BANCO DO BRASIL SA	3-5	DEPOSITO - EFETUADO MES 05/22	627/6177142	278,00	0,00
23	111010001 CAIXA GERAL	1-9	DEPOSITO - EFETUADO MES 05/22	627/6177142	0,00	278,00
23	111020002 BANCO DO BRASIL SA	3-5	APLICAÇÃO FINANCEIRA - RESGATE 05/22	627/6177143	1.000,00	0,00
23	111030009 TITULO DE CAPITALIZAÇÃO - OUROCAP	601-7	APLICAÇÃO FINANCEIRA - RESGATE 05/22	627/6177143	0,00	1.000,00
23	111020002 BANCO DO BRASIL SA	3-5	DEPOSITO - EFETUADO MES 05/22	627/6177144	4.654,00	0,00
23	111010001 CAIXA GERAL	1-9	DEPOSITO - EFETUADO MES 05/22	627/6177144	0,00	4.654,00
23	111010001 CAIXA GERAL	1-9	SAQUE C/ CARTAO 05/22	627/6177145	412,47	0,00
23	111020002 BANCO DO BRASIL SA	3-5	SAQUE C/ CARTAO 05/22	627/6177145	0,00	412,47
23	111010001 CAIXA GERAL	1-9	SAQUE C/ CARTAO 05/22	627/6177146	1.000,00	0,00
23	111020002 BANCO DO BRASIL SA	3-5	SAQUE C/ CARTAO 05/22	627/6177146	0,00	1.000,00
23	111010001 CAIXA GERAL	1-9	SAQUE C/ CARTAO 05/22	627/6177147	104,12	0,00
23	111020002 BANCO DO BRASIL SA	3-5	SAQUE C/ CARTAO 05/22	627/6177147	0,00	104,12
23	111010001 CAIXA GERAL	1-9	SAQUE C/ CARTAO 05/22	627/6177148	274,55	0,00
23	111020002 BANCO DO BRASIL SA	3-5	SAQUE C/ CARTAO 05/22	627/6177148	0,00	274,55
23	111010001 CAIXA GERAL	1-9	SAQUE C/ CARTAO 05/22	627/6177149	191,67	0,00
23	111020002 BANCO DO BRASIL SA	3-5	SAQUE C/ CARTAO 05/22	627/6177149	0,00	191,67
23	111010001 CAIXA GERAL	1-9	SAQUE C/ CARTAO 05/22	627/6177150	1.006,61	0,00
23	111020002 BANCO DO BRASIL SA	3-5	SAQUE C/ CARTAO 05/22	627/6177150	0,00	1.006,61
23	111010001 CAIXA GERAL	1-9	SAQUE C/ CARTAO 05/22	627/6177151	13.800,00	0,00
23	111020002 BANCO DO BRASIL SA	3-5	SAQUE C/ CARTAO 05/22	627/6177151	0,00	13.800,00
23	111020002 BANCO DO BRASIL SA	3-5	APLICAÇÃO FINANCEIRA - RESGATE 05/22	627/6177152	10.857,41	0,00
23	111030013 RENDE FACIL - BANCO DO BRASIL	741-2	APLICAÇÃO FINANCEIRA - RESGATE 05/22	627/6177152	0,00	10.857,41
23	111020006 SICREDI	568-1	DEPOSITO - EFETUADO MES 05/22	628/6179570	511,73	0,00
23	111010001 CAIXA GERAL	1-9	DEPOSITO - EFETUADO MES 05/22	628/6179570	0,00	511,73
23	111020006 SICREDI	568-1	DEPOSITO - EFETUADO MES 05/22	628/6179571	869,60	0,00
23	111010001 CAIXA GERAL	1-9	DEPOSITO - EFETUADO MES 05/22	628/6179571	0,00	869,60
23	423010001 COMISSÕES BANCÁRIAS	312-3	BANCO JUROS E COMISSOES 05/22	628/6179572	5,00	0,00
23	111020006 SICREDI	568-1	BANCO JUROS E COMISSOES 05/22	628/6179572	0,00	5,00
23	423010001 COMISSÕES BANCÁRIAS	312-3	BANCO JUROS E COMISSOES 05/22	628/6179573	1,00	0,00
23	111020006 SICREDI	568-1	BANCO JUROS E COMISSOES 05/22	628/6179573	0,00	1,00
23	111020006 SICREDI	568-1	DEPOSITO - EFETUADO MES 05/22	628/6179574	217,00	0,00
23	111010001 CAIXA GERAL	1-9	DEPOSITO - EFETUADO MES 05/22	628/6179574	0,00	217,00
23	111010001 CAIXA GERAL	1-9	SAQUE C/ CARTAO 05/22	628/6179575	1.634,69	0,00
23	111020006 SICREDI	568-1	SAQUE C/ CARTAO 05/22	628/6179575	0,00	1.634,69
23	111020006 SICREDI	568-1	DEPOSITO - EFETUADO MES 05/22	628/6179576	102,00	0,00
23	111010001 CAIXA GERAL	1-9	DEPOSITO - EFETUADO MES 05/22	628/6179576	0,00	102,00
23	423010001 COMISSÕES BANCÁRIAS	312-3	BANCO JUROS E COMISSOES 05/22	628/6179577	11,10	0,00
23	111020006 SICREDI	568-1	BANCO JUROS E COMISSOES 05/22	628/6179577	0,00	11,10
23	423010001 COMISSÕES BANCÁRIAS	312-3	BANCO JUROS E COMISSOES 05/22	628/6179578	11,10	0,00
23	111020006 SICREDI	568-1	BANCO JUROS E COMISSOES 05/22	628/6179578	0,00	11,10
23	111010001 CAIXA GERAL	1-9	SAQUE C/ CARTAO 05/22	629/6180991	126,15	0,00
23	111020007 SICOOB	597-5	SAQUE C/ CARTAO 05/22	629/6180991	0,00	126,15
23	111020007 SICOOB	597-5	DEPOSITO - EFETUADO MES 05/22	629/6180992	995,52	0,00
23	111010001 CAIXA GERAL	1-9	DEPOSITO - EFETUADO MES 05/22	629/6180992	0,00	995,52
23	423010001 COMISSÕES BANCÁRIAS	312-3	BANCO JUROS E COMISSOES 05/22	629/6180993	22,80	0,00
23	111020007 SICOOB	597-5	BANCO JUROS E COMISSOES 05/22	629/6180993	0,00	22,80
23	423010005 CUSTOS/DESPESAS COM AÇÕES	682-3	Taxa de intermediação do doador AERIS3 2022041300292506410001-2	637/6402895	2,69	0,00
23	111020008 BANCO XP INVESTIMENTOS CCTVM S/A	671-8	Taxa de intermediação do doador AERIS3 2022041300292506410001-2	637/6402895	0,00	2,69
23	423010005 CUSTOS/DESPESAS COM AÇÕES	682-3	Taxa de intermediação do doador SQUIA3 2022042900345876760001-1	637/6402896	3,99	0,00
23	111020008 BANCO XP INVESTIMENTOS CCTVM S/A	671-8	Taxa de intermediação do doador SQUIA3 2022042900345876760001-1	637/6402896	0,00	3,99
23	423010005 CUSTOS/DESPESAS COM AÇÕES	682-3	Taxa de intermediação do doador YDUQ3 2022042200344068630001-1	637/6402897	19,51	0,00
23	111020008 BANCO XP INVESTIMENTOS CCTVM S/A	671-8	Taxa de intermediação do doador YDUQ3 2022042200344068630001-1	637/6402897	0,00	19,51
23	111020008 BANCO XP INVESTIMENTOS CCTVM S/A	671-8	Cr.dito Ref. Taxa de Remuneração do doador BTC YDUQ	637/6402898	63,90	0,00
23	313030005 TAXA DE REMUNERAÇÃO S/AÇÕES	743-9	Cr.dito Ref. Taxa de Remuneração do doador BTC YDUQ	637/6402898	0,00	63,90
23	111020008 BANCO XP INVESTIMENTOS CCTVM S/A	671-8	Cr.dito Ref. Taxa de Remuneração do doador BTC SQUIA	637/6402899	13,28	0,00
23	313030005 TAXA DE REMUNERAÇÃO S/AÇÕES	743-9	Cr.dito Ref. Taxa de Remuneração do doador BTC SQUIA	637/6402899	0,00	13,28
23	111020008 BANCO XP INVESTIMENTOS CCTVM S/A	671-8	Cr.dito Ref. Taxa de Remuneração do doador BTC AERI	637/6402900	8,93	0,00
23	313030005 TAXA DE REMUNERAÇÃO S/AÇÕES	743-9	Cr.dito Ref. Taxa de Remuneração do doador BTC AERI	637/6402900	0,00	8,93
23	424010008 IRRF SOB/AÇÕES	674-2	DEBITO CBLC IRRF S/ RENDIMENTO DE BTC YDUQ	637/6402901	14,37	0,00
23	111020008 BANCO XP INVESTIMENTOS CCTVM S/A	671-8	DEBITO CBLC IRRF S/ RENDIMENTO DE BTC YDUQ	637/6402901	0,00	14,37
23	424010008 IRRF SOB/AÇÕES	674-2	DEBITO CBLC IRRF S/ RENDIMENTO DE BTC SQUIA	637/6402902	2,98	0,00
23	111020008 BANCO XP INVESTIMENTOS CCTVM S/A	671-8	DEBITO CBLC IRRF S/ RENDIMENTO DE BTC SQUIA	637/6402902	0,00	2,98
23	424010008 IRRF SOB/AÇÕES	674-2	DEBITO CBLC IRRF S/ RENDIMENTO DE BTC AERI	637/6402903	2,00	0,00
23	111020008 BANCO XP INVESTIMENTOS CCTVM S/A	671-8	DEBITO CBLC IRRF S/ RENDIMENTO DE BTC AERI	637/6402903	0,00	2,00
			<b>Total do Dia:</b>		<b>109.534,38</b>	<b>109.534,38</b>
24	111010001 CAIXA GERAL	1-9	Nota 16686 - J M OSMARINI	595/5981863	227,50	0,00
24	311020001 RECEITA COM SERVIÇOS PRESTADOS	203-8	Nota 16686 - J M OSMARINI	595/5981863	0,00	227,50
24	111010001 CAIXA GERAL	1-9	Nota 16687 - PANORAMA PRODUTOS AGRO PECUARIOS LTDA	595/5981865	50,00	0,00
24	311020001 RECEITA COM SERVIÇOS PRESTADOS	203-8	Nota 16687 - PANORAMA PRODUTOS AGRO PECUARIOS LTDA	595/5981865	0,00	50,00
24	111010001 CAIXA GERAL	1-9	Nota 16688 - ODONTOLOGIA DR ALCINEY LTDA (11715)	595/5981867	120,00	0,00
24	311020001 RECEITA COM SERVIÇOS PRESTADOS	203-8	Nota 16688 - ODONTOLOGIA DR ALCINEY LTDA (11715)	595/5981867	0,00	120,00

*lp*

*AA*



CNPJ: 10.786.517/0001-01

Consolidação: Empresa

Período: 01/01/2022 a 31/12/2022

Mês/Ano: 05/2022

Dia	Conta	Red.	Histórico	Lote/Lcto	Débito	Crédito
24	111010001 CAIXA GERAL	1-9	Nota 16689 - FUNDACAO CULTURAL ILHA DE SAO FRANCISCO	595/5981869	995,00	0,00
24	311020001 RECEITA COM SERVIÇOS PRESTADOS	203-8	Nota 16689 - FUNDACAO CULTURAL ILHA DE SAO FRANCISCO	595/5981869	0,00	995,00
24	111010001 CAIXA GERAL	1-9	Nota 16690 - FUNDACAO CULTURAL ILHA DE SAO FRANCISCO	595/5981871	995,00	0,00
24	311020001 RECEITA COM SERVIÇOS PRESTADOS	203-8	Nota 16690 - FUNDACAO CULTURAL ILHA DE SAO FRANCISCO	595/5981871	0,00	995,00
24	111010001 CAIXA GERAL	1-9	Nota 16691 - FUNDO MUNICIPAL DE SAÚDE DE COLOMBO (440	595/5981873	619,60	0,00
24	311020001 RECEITA COM SERVIÇOS PRESTADOS	203-8	Nota 16691 - FUNDO MUNICIPAL DE SAÚDE DE COLOMBO (440	595/5981873	0,00	619,60
24	111010001 CAIXA GERAL	1-9	Nota 16692 - FUNDO MUNICIPAL DE SAÚDE DE COLOMBO (440	595/5981875	6.660,70	0,00
24	311020001 RECEITA COM SERVIÇOS PRESTADOS	203-8	Nota 16692 - FUNDO MUNICIPAL DE SAÚDE DE COLOMBO (440	595/5981875	0,00	6.660,70
24	111010001 CAIXA GERAL	1-9	Nota 16693 - FUNDO MUNICIPAL DE SAÚDE DE COLOMBO (440	595/5981877	6.970,50	0,00
24	311020001 RECEITA COM SERVIÇOS PRESTADOS	203-8	Nota 16693 - FUNDO MUNICIPAL DE SAÚDE DE COLOMBO (440	595/5981877	0,00	6.970,50
24	111010001 CAIXA GERAL	1-9	Nota 16694 - FUNDO MUNICIPAL DE SAÚDE DE COLOMBO (440	595/5981879	619,60	0,00
24	311020001 RECEITA COM SERVIÇOS PRESTADOS	203-8	Nota 16694 - FUNDO MUNICIPAL DE SAÚDE DE COLOMBO (440	595/5981879	0,00	619,60
24	111010001 CAIXA GERAL	1-9	Nota 16695 - FUNDO MUNICIPAL DE SAÚDE DE COLOMBO (440	595/5981881	203,70	0,00
24	311020001 RECEITA COM SERVIÇOS PRESTADOS	203-8	Nota 16695 - FUNDO MUNICIPAL DE SAÚDE DE COLOMBO (440	595/5981881	0,00	203,70
24	111010001 CAIXA GERAL	1-9	Nota 16696 - FUNDO MUNICIPAL DE SAÚDE DE COLOMBO (440	595/5981883	3.252,90	0,00
24	311020001 RECEITA COM SERVIÇOS PRESTADOS	203-8	Nota 16696 - FUNDO MUNICIPAL DE SAÚDE DE COLOMBO (440	595/5981883	0,00	3.252,90
24	111010001 CAIXA GERAL	1-9	Nota 16697 - FUNDO MUNICIPAL DE SAÚDE DE COLOMBO (440	595/5981885	619,60	0,00
24	311020001 RECEITA COM SERVIÇOS PRESTADOS	203-8	Nota 16697 - FUNDO MUNICIPAL DE SAÚDE DE COLOMBO (440	595/5981885	0,00	619,60
24	111010001 CAIXA GERAL	1-9	Nota 16698 - FUNDO MUNICIPAL DE SAÚDE DE COLOMBO (440	595/5981887	154,90	0,00
24	311020001 RECEITA COM SERVIÇOS PRESTADOS	203-8	Nota 16698 - FUNDO MUNICIPAL DE SAÚDE DE COLOMBO (440	595/5981887	0,00	154,90
24	111010001 CAIXA GERAL	1-9	Nota 16699 - FUNDO MUNICIPAL DE SAÚDE DE COLOMBO (440	595/5981889	309,80	0,00
24	311020001 RECEITA COM SERVIÇOS PRESTADOS	203-8	Nota 16699 - FUNDO MUNICIPAL DE SAÚDE DE COLOMBO (440	595/5981889	0,00	309,80
24	111010001 CAIXA GERAL	1-9	Nota 16700 - FUNDO MUNICIPAL DE SAÚDE DE COLOMBO (440	595/5981891	154,90	0,00
24	311020001 RECEITA COM SERVIÇOS PRESTADOS	203-8	Nota 16700 - FUNDO MUNICIPAL DE SAÚDE DE COLOMBO (440	595/5981891	0,00	154,90
24	111010001 CAIXA GERAL	1-9	Nota 16701 - FUNDO MUNICIPAL DE SAÚDE DE COLOMBO (440	595/5981893	154,90	0,00
24	311020001 RECEITA COM SERVIÇOS PRESTADOS	203-8	Nota 16701 - FUNDO MUNICIPAL DE SAÚDE DE COLOMBO (440	595/5981893	0,00	154,90
24	111010001 CAIXA GERAL	1-9	Nota 16702 - FUNDO MUNICIPAL DE SAÚDE DE COLOMBO (440	595/5981895	154,90	0,00
24	311020001 RECEITA COM SERVIÇOS PRESTADOS	203-8	Nota 16702 - FUNDO MUNICIPAL DE SAÚDE DE COLOMBO (440	595/5981895	0,00	154,90
24	293030001 REMESSA DE BEM DE MERCADORIA PARA COMODATO	543-6	Nota 4936 - AGROROTA COMERCIO DE COMBUSTIVEIS LTDA	595/5981987	0,00	1.500,00
24	193030001 REMESSA DE BEM DE MERCADORIA PARA COMODATO	542-8	Nota 4936 - AGROROTA COMERCIO DE COMBUSTIVEIS LTDA	595/5981988	1.500,00	0,00
24	421030023 MATERIAL DE USO E CONSUMO	293-3	Nota 481 - M D COMERCIO DE ELETRONICOS UTILIDADE E	596/5982275	630,00	0,00
24	111010001 CAIXA GERAL	1-9	Nota 481 - M D COMERCIO DE ELETRONICOS UTILIDADE E	596/5982275	0,00	630,00
24	421030017 FRETES E CARRETOS	287-9	CTe 7741837 - EXPRESSO PRINCESA DOS CAMPOS SA	0/5986681	167,87	0,00
24	211010006 EXPRESSO PRINCESA DOS CAMPOS SA	468-5	CTe 7741837 - EXPRESSO PRINCESA DOS CAMPOS SA	0/5986681	0,00	167,87
24	111020002 BANCO DO BRASIL SA	3-5	DEPOSITO - EFETUADO MES 05/22	627/6177153	646,17	0,00
24	111010001 CAIXA GERAL	1-9	DEPOSITO - EFETUADO MES 05/22	627/6177153	0,00	646,17
24	111020002 BANCO DO BRASIL SA	3-5	DEPOSITO - EFETUADO MES 05/22	627/6177154	1.142,04	0,00
24	111010001 CAIXA GERAL	1-9	DEPOSITO - EFETUADO MES 05/22	627/6177154	0,00	1.142,04
24	111020002 BANCO DO BRASIL SA	3-5	DEPOSITO - EFETUADO MES 05/22	627/6177155	1.903,40	0,00
24	111010001 CAIXA GERAL	1-9	DEPOSITO - EFETUADO MES 05/22	627/6177155	0,00	1.903,40
24	111020002 BANCO DO BRASIL SA	3-5	DEPOSITO - EFETUADO MES 05/22	627/6177156	3.235,78	0,00
24	111010001 CAIXA GERAL	1-9	DEPOSITO - EFETUADO MES 05/22	627/6177156	0,00	3.235,78
24	111020002 BANCO DO BRASIL SA	3-5	DEPOSITO - EFETUADO MES 05/22	627/6177157	1.393,00	0,00
24	111010001 CAIXA GERAL	1-9	DEPOSITO - EFETUADO MES 05/22	627/6177157	0,00	1.393,00
24	111020002 BANCO DO BRASIL SA	3-5	DEPOSITO - EFETUADO MES 05/22	627/6177158	3.781,00	0,00
24	111010001 CAIXA GERAL	1-9	DEPOSITO - EFETUADO MES 05/22	627/6177158	0,00	3.781,00
24	111030013 RENDE FACIL - BANCO DO BRASIL	741-2	APLICAÇÃO FINANCEIRA 05/22	627/6177159	12.101,39	0,00
24	111020002 BANCO DO BRASIL SA	3-5	APLICAÇÃO FINANCEIRA 05/22	627/6177159	0,00	12.101,39
24	111020006 SICREDI	568-1	DEPOSITO - EFETUADO MES 05/22	628/6179579	969,28	0,00
24	111010001 CAIXA GERAL	1-9	DEPOSITO - EFETUADO MES 05/22	628/6179579	0,00	969,28
24	111020006 SICREDI	568-1	DEPOSITO - EFETUADO MES 05/22	628/6179580	3.056,12	0,00
24	111010001 CAIXA GERAL	1-9	DEPOSITO - EFETUADO MES 05/22	628/6179580	0,00	3.056,12
24	423010001 COMISSÕES BANCÁRIAS	312-3	BANCO JUROS E COMISSOES 05/22	628/6179581	4,00	0,00
24	111020006 SICREDI	568-1	BANCO JUROS E COMISSOES 05/22	628/6179581	0,00	4,00
24	423010001 COMISSÕES BANCÁRIAS	312-3	BANCO JUROS E COMISSOES 05/22	628/6179582	1,00	0,00
24	111020006 SICREDI	568-1	BANCO JUROS E COMISSOES 05/22	628/6179582	0,00	1,00
24	111020006 SICREDI	568-1	DEPOSITO - EFETUADO MES 05/22	628/6179583	320,68	0,00
24	111010001 CAIXA GERAL	1-9	DEPOSITO - EFETUADO MES 05/22	628/6179583	0,00	320,68
24	111020006 SICREDI	568-1	DEPOSITO - EFETUADO MES 05/22	628/6179584	295,68	0,00
24	111010001 CAIXA GERAL	1-9	DEPOSITO - EFETUADO MES 05/22	628/6179584	0,00	295,68
24	423010001 COMISSÕES BANCÁRIAS	312-3	BANCO JUROS E COMISSOES 05/22	628/6179585	15,00	0,00
24	111020006 SICREDI	568-1	BANCO JUROS E COMISSOES 05/22	628/6179585	0,00	15,00
24	423010001 COMISSÕES BANCÁRIAS	312-3	BANCO JUROS E COMISSOES 05/22	628/6179586	3,70	0,00
24	111020006 SICREDI	568-1	BANCO JUROS E COMISSOES 05/22	628/6179586	0,00	3,70
24	423010001 COMISSÕES BANCÁRIAS	312-3	BANCO JUROS E COMISSOES 05/22	628/6179587	9,25	0,00
24	111020006 SICREDI	568-1	BANCO JUROS E COMISSOES 05/22	628/6179587	0,00	9,25
24	111020007 SICOOB	597-5	DEPOSITO - EFETUADO MES 05/22	629/6180994	1.269,43	0,00
24	111010001 CAIXA GERAL	1-9	DEPOSITO - EFETUADO MES 05/22	629/6180994	0,00	1.269,43
24	423010001 COMISSÕES BANCÁRIAS	312-3	BANCO JUROS E COMISSOES 05/22	629/6180995	24,70	0,00
24	111020007 SICOOB	597-5	BANCO JUROS E COMISSOES 05/22	629/6180995	0,00	24,70
				<b>Total do Dia:</b>	<b>54.732,99</b>	<b>54.732,99</b>
25	111010001 CAIXA GERAL	1-9	Nota 16703 - MUNICIPIO DE IRACEMA DO OESTE	595/5981897	1.323,00	0,00
25	311020001 RECEITA COM SERVIÇOS PRESTADOS	203-8	Nota 16703 - MUNICIPIO DE IRACEMA DO OESTE	595/5981897	0,00	1.323,00
25	111010001 CAIXA GERAL	1-9	Nota 16704 - ASSOCIACAO COMERCIAL E EMPRESARIAL DE MA	595/5981899	129,90	0,00
25	311020001 RECEITA COM SERVIÇOS PRESTADOS	203-8	Nota 16704 - ASSOCIACAO COMERCIAL E EMPRESARIAL DE MA	595/5981899	0,00	129,90
25	111010001 CAIXA GERAL	1-9	Nota 16705 - ASSOCIACAO COML E INDL DE PATO BRAGADO	595/5981901	210,00	0,00
25	311020001 RECEITA COM SERVIÇOS	203-8	Nota 16705 - ASSOCIACAO COML E INDL DE PATO BRAGADO	595/5981901	0,00	210,00



CNPJ: 10.786.517/0001-01

Consolidação: Empresa

Período: 01/01/2022 a 31/12/2022

Mês/Ano: 05/2022

Dia	Conta	Red.	Histórico	Lote/Lcto	Débito	Crédito
25	PRESTADOS					
25	111010001 CAIXA GERAL	1-9	Nota 16706 - MODOFRIO CLIMATIZACAO LTDA	595/5981903	49,90	0,00
25	311020001 RECEITA COM SERVIÇOS PRESTADOS	203-8	Nota 16706 - MODOFRIO CLIMATIZACAO LTDA	595/5981903	0,00	49,90
25	111010001 CAIXA GERAL	1-9	Nota 16707 - CONSORCIO INTERMUN DE SAUDE COSTA OESTE	595/5981905	33,25	0,00
25	311020001 RECEITA COM SERVIÇOS PRESTADOS	203-8	Nota 16707 - CONSORCIO INTERMUN DE SAUDE COSTA OESTE	595/5981905	0,00	33,25
25	111010001 CAIXA GERAL	1-9	Nota 16708 - CONSORCIO INTERMUN DE SAUDE COSTA OESTE	595/5981907	33,25	0,00
25	311020001 RECEITA COM SERVIÇOS PRESTADOS	203-8	Nota 16708 - CONSORCIO INTERMUN DE SAUDE COSTA OESTE	595/5981907	0,00	33,25
25	111010001 CAIXA GERAL	1-9	Nota 16709 - FUNDO MUNICIPAL DE SAÚDE DE Balsa Nova (	595/5981909	190,00	0,00
25	311020001 RECEITA COM SERVIÇOS PRESTADOS	203-8	Nota 16709 - FUNDO MUNICIPAL DE SAÚDE DE Balsa Nova (	595/5981909	0,00	190,00
25	293030001 REMESSA DE BEM DE MERCADORIA PARA COMODATO	543-6	Nota 4939 - PREFEITURA MUNICIPAL DE CAMPO LARGO (507	595/5981993	0,00	305.000,00
25	193030001 REMESSA DE BEM DE MERCADORIA PARA COMODATO	542-8	Nota 4939 - PREFEITURA MUNICIPAL DE CAMPO LARGO (507	595/5981994	305.000,00	0,00
25	293030001 REMESSA DE BEM DE MERCADORIA PARA COMODATO	543-6	Nota 4940 - OESTE ADVENTURE TURISMO DE AVENTURA LTDA	595/5981995	0,00	800,00
25	193030001 REMESSA DE BEM DE MERCADORIA PARA COMODATO	542-8	Nota 4940 - OESTE ADVENTURE TURISMO DE AVENTURA LTDA	595/5981996	800,00	0,00
25	293030001 REMESSA DE BEM DE MERCADORIA PARA COMODATO	543-6	Nota 4941 - LOJA PURO SONHO	595/5981997	0,00	1.500,00
25	193030001 REMESSA DE BEM DE MERCADORIA PARA COMODATO	542-8	Nota 4941 - LOJA PURO SONHO	595/5981998	1.500,00	0,00
25	421030013 DESPESAS COM VEICULOS	283-6	Nota 5112 - ROBERTO ZUCHELLO E CIA LTD	596/5982243	300,00	0,00
25	111010001 CAIXA GERAL	1-9	Nota 5112 - ROBERTO ZUCHELLO E CIA LTD	596/5982243	0,00	300,00
25	421030023 MATERIAL DE USO E CONSUMO	293-3	Nota 4594 - EZIO MORRESI - EPP	596/5982273	1.099,96	0,00
25	111010001 CAIXA GERAL	1-9	Nota 4594 - EZIO MORRESI - EPP	596/5982273	0,00	1.099,96
25	421030014 DISPÊNDIOS COM ALIMENTAÇÃO	284-4	NFC-e 31308 - GEDI RUI KERBER & CIA LTDA	0/5986647	33,54	0,00
25	111010001 CAIXA GERAL	1-9	NFC-e 31308 - GEDI RUI KERBER & CIA LTDA	0/5986647	0,00	33,54
25	421030014 DISPÊNDIOS COM ALIMENTAÇÃO	284-4	NFC-e 31309 - GEDI RUI KERBER & CIA LTDA	0/5986770	44,00	0,00
25	111010001 CAIXA GERAL	1-9	NFC-e 31309 - GEDI RUI KERBER & CIA LTDA	0/5986770	0,00	44,00
25	111020002 BANCO DO BRASIL SA	3-5	DEPOSITO - EFETUADO MES 05/22	627/6177160	2.310,00	0,00
25	111010001 CAIXA GERAL	1-9	DEPOSITO - EFETUADO MES 05/22	627/6177160	0,00	2.310,00
25	111020002 BANCO DO BRASIL SA	3-5	DEPOSITO - EFETUADO MES 05/22	627/6177161	149,00	0,00
25	111010001 CAIXA GERAL	1-9	DEPOSITO - EFETUADO MES 05/22	627/6177161	0,00	149,00
25	111020002 BANCO DO BRASIL SA	3-5	DEPOSITO - EFETUADO MES 05/22	627/6177162	1.874,26	0,00
25	111010001 CAIXA GERAL	1-9	DEPOSITO - EFETUADO MES 05/22	627/6177162	0,00	1.874,26
25	111020002 BANCO DO BRASIL SA	3-5	DEPOSITO - EFETUADO MES 05/22	627/6177163	2.205,00	0,00
25	111010001 CAIXA GERAL	1-9	DEPOSITO - EFETUADO MES 05/22	627/6177163	0,00	2.205,00
25	111020002 BANCO DO BRASIL SA	3-5	DEPOSITO - EFETUADO MES 05/22	627/6177164	1.470,00	0,00
25	111010001 CAIXA GERAL	1-9	DEPOSITO - EFETUADO MES 05/22	627/6177164	0,00	1.470,00
25	111020002 BANCO DO BRASIL SA	3-5	DEPOSITO - EFETUADO MES 05/22	627/6177165	1.260,00	0,00
25	111010001 CAIXA GERAL	1-9	DEPOSITO - EFETUADO MES 05/22	627/6177165	0,00	1.260,00
25	111030009 TITULO DE CAPITALIZAÇÃO - OUROCAP	601-7	OUROCAP - APLICAÇÃO FINANCEIRA 35/36 - 7208	627/6177166	1.459,59	0,00
25	111020002 BANCO DO BRASIL SA	3-5	OUROCAP - APLICAÇÃO FINANCEIRA 35/36 - 7208	627/6177166	0,00	1.459,59
25	111030013 RENDE FACIL - BANCO DO BRASIL	741-2	APLICAÇÃO FINANCEIRA 05/22	627/6177167	7.808,67	0,00
25	111020002 BANCO DO BRASIL SA	3-5	APLICAÇÃO FINANCEIRA 05/22	627/6177167	0,00	7.808,67
25	111010001 CAIXA GERAL	1-9	SAQUE C/ CARTAO 05/22	628/6179588	1.860,85	0,00
25	111020006 SICREDI	568-1	SAQUE C/ CARTAO 05/22	628/6179588	0,00	1.860,85
25	111010001 CAIXA GERAL	1-9	SAQUE C/ CARTAO 05/22	628/6179589	1.570,91	0,00
25	111020006 SICREDI	568-1	SAQUE C/ CARTAO 05/22	628/6179589	0,00	1.570,91
25	111020006 SICREDI	568-1	CONS.-PG.PAR. N. 27/146 - CONTRATO Nº 914505	628/6179590	0,00	1.750,57
25	111010001 CAIXA GERAL	1-9	DEPOSITO - EFETUADO MES 05/22	628/6179591	505,32	0,00
25	111020006 SICREDI	568-1	DEPOSITO - EFETUADO MES 05/22	628/6179591	0,00	505,32
25	111010001 CAIXA GERAL	1-9	DEPOSITO - EFETUADO MES 05/22	628/6179592	2.432,65	0,00
25	111020006 SICREDI	568-1	DEPOSITO - EFETUADO MES 05/22	628/6179592	0,00	2.432,65
25	423010001 COMISSÕES BANCÁRIAS	312-3	BANCO JUROS E COMISSOES 05/22	628/6179593	9,00	0,00
25	111020006 SICREDI	568-1	BANCO JUROS E COMISSOES 05/22	628/6179593	0,00	9,00
25	423010001 COMISSÕES BANCÁRIAS	312-3	BANCO JUROS E COMISSOES 05/22	628/6179594	2,00	0,00
25	111020006 SICREDI	568-1	BANCO JUROS E COMISSOES 05/22	628/6179594	0,00	2,00
25	111010001 CAIXA GERAL	1-9	DEPOSITO - EFETUADO MES 05/22	628/6179595	239,80	0,00
25	111020006 SICREDI	568-1	DEPOSITO - EFETUADO MES 05/22	628/6179595	0,00	239,80
25	111010001 CAIXA GERAL	1-9	DEPOSITO - EFETUADO MES 05/22	628/6179596	179,00	0,00
25	111020006 SICREDI	568-1	DEPOSITO - EFETUADO MES 05/22	628/6179596	0,00	179,00
25	111010001 CAIXA GERAL	1-9	DEPOSITO - EFETUADO MES 05/22	628/6179597	80,00	0,00
25	111020006 SICREDI	568-1	DEPOSITO - EFETUADO MES 05/22	628/6179597	0,00	80,00
25	423010001 COMISSÕES BANCÁRIAS	312-3	ESTORNO	628/6179598	1.747,10	0,00
25	111020006 SICREDI	568-1	ESTORNO	628/6179598	0,00	1.747,10
25	111030007 APLICAÇÃO - SICREDI POUPANÇA	571-1	APLICAÇÃO POUPANÇA 05/22	628/6179599	250,00	0,00
25	111020006 SICREDI	568-1	APLICAÇÃO POUPANÇA 05/22	628/6179599	0,00	250,00
25	423010001 COMISSÕES BANCÁRIAS	312-3	BANCO JUROS E COMISSOES 05/22	628/6179600	5,55	0,00
25	111020006 SICREDI	568-1	BANCO JUROS E COMISSOES 05/22	628/6179600	0,00	5,55
25	423010001 COMISSÕES BANCÁRIAS	312-3	BANCO JUROS E COMISSOES 05/22	628/6179601	1,00	0,00
25	111020006 SICREDI	568-1	BANCO JUROS E COMISSOES 05/22	628/6179601	0,00	1,00
25	423010001 COMISSÕES BANCÁRIAS	312-3	BANCO JUROS E COMISSOES 05/22	628/6179602	24,05	0,00
25	111020006 SICREDI	568-1	BANCO JUROS E COMISSOES 05/22	628/6179602	0,00	24,05
25	111020007 SICOOB	597-5	DEPOSITO - EFETUADO MES 05/22	629/6180996	1.095,33	0,00
25	111010001 CAIXA GERAL	1-9	DEPOSITO - EFETUADO MES 05/22	629/6180996	0,00	1.095,33
25	423010001 COMISSÕES BANCÁRIAS	312-3	BANCO JUROS E COMISSOES 05/22	629/6180997	20,90	0,00
25	111020007 SICOOB	597-5	BANCO JUROS E COMISSOES 05/22	629/6180997	0,00	20,90
25	421030028 SEGUROS	296-8	SEGURO VLR A APROPRIAR 02/12 AVOS - PLACA QQH-3D97	0/6208242	123,80	0,00
25	114010001 PRÊMIOS DE SEGUROS A APROPRIAR	43-4	SEGURO VLR A APROPRIAR 02/12 AVOS - PLACA QQH-3D97	0/6208242	0,00	123,80
25	123070002 CONSÓRCIO	618-1	CONS.-PG.PAR. N. 27/146 - CONTRATO Nº 914505	628/6209386	1.483,49	0,00
25	421030042 TAXAS ADMIN. DE CONSÓRCIOS	603-3	CONS.-PG.PAR. N. 27/146 - CONTRATO Nº 914505	628/6209387	267,08	0,00

*[Handwritten signatures and initials]*

CNPJ: 10.786.517/0001-01

Consolidação: Empresa

Período: 01/01/2022 a 31/12/2022

Mês/Ano: 05/2022

Dia	Conta	Red.	Histórico	Lote/Lcto	Débito	Crédito
25	423010005 CUSTOS/DESPESAS COM AÇÕES	682-3	Taxa de intermediação do doador YDUQ3 2022052000344068630001-2	637/6402892	3,85	0,00
25	111020008 BANCO XP INVESTIMENTOS CCTVM S/A	671-8	Taxa de intermediação do doador YDUQ3 2022052000344068630001-2	637/6402892	0,00	3,85
25	424010008 IRRF SOB AÇÕES	674-2	DEBITO CBLC IRRF S/ RENDIMENTO DE BTC YDUQ	637/6402893	4,18	0,00
25	111020008 BANCO XP INVESTIMENTOS CCTVM S/A	671-8	DEBITO CBLC IRRF S/ RENDIMENTO DE BTC YDUQ	637/6402893	0,00	4,18
25	111020008 BANCO XP INVESTIMENTOS CCTVM S/A	671-8	Cr,dito Ref. Taxa de Remuneração do BTC YDUQ	637/6402894	18,62	0,00
25	313030005 TAXA DE REMUNERAÇÃO S/ AÇÕES	743-9	Cr,dito Ref. Taxa de Remuneração do BTC YDUQ	637/6402894	0,00	18,62
			<b>Total do Dia:</b>		<b>341.207,80</b>	<b>341.207,80</b>
26	111010001 CAIXA GERAL	1-9	Nota 16710 - MUNICIPIO DE BRAGANEY	595/5981911	750,00	0,00
26	311020001 RECEITA COM SERVIÇOS PRESTADOS	203-8	Nota 16710 - MUNICIPIO DE BRAGANEY	595/5981911	0,00	750,00
26	111010001 CAIXA GERAL	1-9	Nota 16711 - PREFEITURA MUNICIPAL DE CAMPO LARGO (507	595/5981913	2.450,00	0,00
26	311020001 RECEITA COM SERVIÇOS PRESTADOS	203-8	Nota 16711 - PREFEITURA MUNICIPAL DE CAMPO LARGO (507	595/5981913	0,00	2.450,00
26	111010001 CAIXA GERAL	1-9	Nota 16712 - PREFEITURA MUNICIPAL DE CAMPO LARGO (507	595/5981915	1.225,00	0,00
26	311020001 RECEITA COM SERVIÇOS PRESTADOS	203-8	Nota 16712 - PREFEITURA MUNICIPAL DE CAMPO LARGO (507	595/5981915	0,00	1.225,00
26	111010001 CAIXA GERAL	1-9	Nota 16713 - PREFEITURA MUNICIPAL DE CAMPO LARGO (507	595/5981917	2.450,00	0,00
26	311020001 RECEITA COM SERVIÇOS PRESTADOS	203-8	Nota 16713 - PREFEITURA MUNICIPAL DE CAMPO LARGO (507	595/5981917	0,00	2.450,00
26	111010001 CAIXA GERAL	1-9	Nota 16714 - PREFEITURA MUNICIPAL DE MATINHOS	595/5981919	5.000,00	0,00
26	311020001 RECEITA COM SERVIÇOS PRESTADOS	203-8	Nota 16714 - PREFEITURA MUNICIPAL DE MATINHOS	595/5981919	0,00	5.000,00
26	111010001 CAIXA GERAL	1-9	Nota 16715 - MUNICIPIO DE NAVIRAI (611)	595/5981921	3.901,50	0,00
26	311020001 RECEITA COM SERVIÇOS PRESTADOS	203-8	Nota 16715 - MUNICIPIO DE NAVIRAI (611)	595/5981921	0,00	3.901,50
26	293030001 REMESSA DE BEM DE MERCADORIA PARA COMODATO	543-6	Nota 4942 - MUNICIPIO DE CONTENDA - PR	595/5981999	0,00	8.000,00
26	193030001 REMESSA DE BEM DE MERCADORIA PARA COMODATO	542-8	Nota 4942 - MUNICIPIO DE CONTENDA - PR	595/5982000	8.000,00	0,00
26	293030001 REMESSA DE BEM DE MERCADORIA PARA COMODATO	543-6	Nota 4943 - BASEFORMA ENG PROG E OBRAS LTDA	595/5982001	0,00	800,00
26	193030001 REMESSA DE BEM DE MERCADORIA PARA COMODATO	542-8	Nota 4943 - BASEFORMA ENG PROG E OBRAS LTDA	595/5982002	800,00	0,00
26	311010001 REVENDA DE MERCADORIAS	200-3	Nota 4944 - HEIDEL REFRIGERACAO LTDA	595/5982003	0,00	45,00
26	111010001 CAIXA GERAL	1-9	Nota 4944 - HEIDEL REFRIGERACAO LTDA	595/5982004	45,00	0,00
26	421030023 MATERIAL DE USO E CONSUMO	293-3	Nota 474350 - COMERCIAL DESTRO LTDA	596/5982245	445,19	0,00
26	211010060 COMERCIAL DESTRO LTDA	639-4	Nota 474350 - COMERCIAL DESTRO LTDA	596/5982245	0,00	445,19
26	421030023 MATERIAL DE USO E CONSUMO	293-3	Nota 6924 - RAFAEL AUGUSTO KAWACKI SCHNEIDER - ME (5	596/5982271	11.300,00	0,00
26	111010001 CAIXA GERAL	1-9	Nota 6924 - RAFAEL AUGUSTO KAWACKI SCHNEIDER - ME (5	596/5982271	0,00	11.300,00
26	421030014 DISPENDIOS COM ALIMENTAÇÃO	284-4	NFC-e 31321 - GEDI RUI KERBER & CIA LTDA	0/5986648	38,00	0,00
26	111010001 CAIXA GERAL	1-9	NFC-e 31321 - GEDI RUI KERBER & CIA LTDA	0/5986648	0,00	38,00
26	111020002 BANCO DO BRASIL SA	3-5	APLICAÇÃO FINANCEIRA - RESGATE 05/22	627/6177168	1.459,59	0,00
26	111030009 TITULO DE CAPITALIZAÇÃO - DUROCAP	601-7	APLICAÇÃO FINANCEIRA - RESGATE 05/22	627/6177168	0,00	1.459,59
26	111020002 BANCO DO BRASIL SA	3-5	DEPOSITO - EFETUADO MES 05/22	627/6177169	20.732,16	0,00
26	111010001 CAIXA GERAL	1-9	DEPOSITO - EFETUADO MES 05/22	627/6177169	0,00	20.732,16
26	111020002 BANCO DO BRASIL SA	3-5	DEPOSITO - EFETUADO MES 05/22	627/6177170	179,00	0,00
26	111010001 CAIXA GERAL	1-9	DEPOSITO - EFETUADO MES 05/22	627/6177170	0,00	179,00
26	111020002 BANCO DO BRASIL SA	3-5	DEPOSITO - EFETUADO MES 05/22	627/6177171	358,00	0,00
26	111010001 CAIXA GERAL	1-9	DEPOSITO - EFETUADO MES 05/22	627/6177171	0,00	358,00
26	111020002 BANCO DO BRASIL SA	3-5	DEPOSITO - EFETUADO MES 05/22	627/6177172	1.745,00	0,00
26	111010001 CAIXA GERAL	1-9	DEPOSITO - EFETUADO MES 05/22	627/6177172	0,00	1.745,00
26	111030013 RENDE FACIL - BANCO DO BRASIL	741-2	APLICAÇÃO FINANCEIRA 05/22	627/6177173	24.473,75	0,00
26	111020002 BANCO DO BRASIL SA	3-5	APLICAÇÃO FINANCEIRA 05/22	627/6177173	0,00	24.473,75
26	111020006 SICREDI	568-1	DEPOSITO - EFETUADO MES 05/22	628/6179603	347,90	0,00
26	111010001 CAIXA GERAL	1-9	DEPOSITO - EFETUADO MES 05/22	628/6179603	0,00	347,90
26	111020006 SICREDI	568-1	DEPOSITO - EFETUADO MES 05/22	628/6179604	406,47	0,00
26	111010001 CAIXA GERAL	1-9	DEPOSITO - EFETUADO MES 05/22	628/6179604	0,00	406,47
26	423010001 COMISSÕES BANCÁRIAS	312-3	BANCO JUROS E COMISSOES 05/22	628/6179605	1,00	0,00
26	111020006 SICREDI	568-1	BANCO JUROS E COMISSOES 05/22	628/6179605	0,00	1,00
26	423010001 COMISSÕES BANCÁRIAS	312-3	BANCO JUROS E COMISSOES 05/22	628/6179606	5,55	0,00
26	111020006 SICREDI	568-1	BANCO JUROS E COMISSOES 05/22	628/6179606	0,00	5,55
26	423010001 COMISSÕES BANCÁRIAS	312-3	BANCO JUROS E COMISSOES 05/22	628/6179607	9,25	0,00
26	111020006 SICREDI	568-1	BANCO JUROS E COMISSOES 05/22	628/6179607	0,00	9,25
26	111020007 SICOOB	597-5	DEPOSITO - EFETUADO MES 05/22	629/6180998	1.016,10	0,00
26	111010001 CAIXA GERAL	1-9	DEPOSITO - EFETUADO MES 05/22	629/6180998	0,00	1.016,10
26	423010001 COMISSÕES BANCÁRIAS	312-3	BANCO JUROS E COMISSOES 05/22	629/6180999	17,10	0,00
26	111020007 SICOOB	597-5	BANCO JUROS E COMISSOES 05/22	629/6180999	0,00	17,10
			<b>Total do Dia:</b>		<b>87.155,66</b>	<b>87.155,66</b>
27	311010001 REVENDA DE MERCADORIAS	200-3	Nota 4954 - MUNICIPIO DE BARRACAO	595/5981959	0,00	1.773,66
27	111010001 CAIXA GERAL	1-9	Nota 4954 - MUNICIPIO DE BARRACAO	595/5981960	1.773,66	0,00
27	311010001 REVENDA DE MERCADORIAS	200-3	Nota 4950 - MUNICIPIO DE BARRACAO	595/5982019	0,00	7.094,64
27	111010001 CAIXA GERAL	1-9	Nota 4950 - MUNICIPIO DE BARRACAO	595/5982020	7.094,64	0,00
27	311010001 REVENDA DE MERCADORIAS	200-3	Nota 4951 - MUNICIPIO DE BARRACAO	595/5982021	0,00	5.320,98
27	111010001 CAIXA GERAL	1-9	Nota 4951 - MUNICIPIO DE BARRACAO	595/5982022	5.320,98	0,00
27	311010001 REVENDA DE MERCADORIAS	200-3	Nota 4952 - MUNICIPIO DE BARRACAO	595/5982023	0,00	5.320,98
27	111010001 CAIXA GERAL	1-9	Nota 4952 - MUNICIPIO DE BARRACAO	595/5982024	5.320,98	0,00
27	311010001 REVENDA DE MERCADORIAS	200-3	Nota 4953 - MUNICIPIO DE BARRACAO	595/5982025	0,00	1.773,66
27	111010001 CAIXA GERAL	1-9	Nota 4953 - MUNICIPIO DE BARRACAO	595/5982026	1.773,66	0,00
27	113110003 ESTOQUE DE MERC. PARA REVENDA	39-6	Nota 353119 - HENRY EQUIPAMENTOS ELETRONICOS E SISTEMA	596/5982269	43.637,43	0,00
27	111010001 CAIXA GERAL	1-9	Nota 353119 - HENRY EQUIPAMENTOS ELETRONICOS E SISTEMA	596/5982269	0,00	43.637,43
27	111020002 BANCO DO BRASIL SA	3-5	DEPOSITO - EFETUADO MES 05/22	627/6177174	2.086,00	0,00
27	111010001 CAIXA GERAL	1-9	DEPOSITO - EFETUADO MES 05/22	627/6177174	0,00	2.086,00
27	111020002 BANCO DO BRASIL SA	3-5	DEPOSITO - EFETUADO MES 05/22	627/6177175	190,34	0,00
27	111010001 CAIXA GERAL	1-9	DEPOSITO - EFETUADO MES 05/22	627/6177175	0,00	190,34

*[assinatura]*

*[assinatura]*

CNPJ: 10.786.517/0001-01

Consolidação: Empresa

Período: 01/01/2022 a 31/12/2022

Mês/Ano: 05/2022

Dia	Conta	Red.	Histórico	Lote/Lcto	Débito	Crédito
27	111020002 BANCO DO BRASIL SA	3-5	DEPOSITO - EFETUADO MES 05/22	627/6177176	373,00	0,00
27	111010001 CAIXA GERAL	1-9	DEPOSITO - EFETUADO MES 05/22	627/6177176	0,00	373,00
27	111030013 RENDE FACIL - BANCO DO BRASIL	741-2	APLICAÇÃO FINANCEIRA 05/22	627/6177177	2.649,34	0,00
27	111020002 BANCO DO BRASIL SA	3-5	APLICAÇÃO FINANCEIRA 05/22	627/6177177	0,00	2.649,34
27	111020006 SICREDI	568-1	DEPOSITO - EFETUADO MES 05/22	628/6179608	293,37	0,00
27	111010001 CAIXA GERAL	1-9	DEPOSITO - EFETUADO MES 05/22	628/6179608	0,00	293,37
27	111020006 SICREDI	568-1	DEPOSITO - EFETUADO MES 05/22	628/6179609	1.920,78	0,00
27	111010001 CAIXA GERAL	1-9	DEPOSITO - EFETUADO MES 05/22	628/6179609	0,00	1.920,78
27	423010001 COMISSÕES BANCÁRIAS	312-3	BANCO JUROS E COMISSOES 05/22	628/6179610	8,00	0,00
27	111020006 SICREDI	568-1	BANCO JUROS E COMISSOES 05/22	628/6179610	0,00	8,00
27	423010001 COMISSÕES BANCÁRIAS	312-3	BANCO JUROS E COMISSOES 05/22	628/6179611	4,00	0,00
27	111020006 SICREDI	568-1	BANCO JUROS E COMISSOES 05/22	628/6179611	0,00	4,00
27	111020006 SICREDI	568-1	DEPOSITO - EFETUADO MES 05/22	628/6179612	1.074,00	0,00
27	111010001 CAIXA GERAL	1-9	DEPOSITO - EFETUADO MES 05/22	628/6179612	0,00	1.074,00
27	111020006 SICREDI	568-1	DEPOSITO - EFETUADO MES 05/22	628/6179613	179,00	0,00
27	111010001 CAIXA GERAL	1-9	DEPOSITO - EFETUADO MES 05/22	628/6179613	0,00	179,00
27	423010001 COMISSÕES BANCÁRIAS	312-3	BANCO JUROS E COMISSOES 05/22	628/6179614	1,85	0,00
27	111020006 SICREDI	568-1	BANCO JUROS E COMISSOES 05/22	628/6179614	0,00	1,85
27	423010001 COMISSÕES BANCÁRIAS	312-3	BANCO JUROS E COMISSOES 05/22	628/6179615	14,80	0,00
27	111020006 SICREDI	568-1	BANCO JUROS E COMISSOES 05/22	628/6179615	0,00	14,80
27	111020007 SICOOB	597-5	DEPOSITO - EFETUADO MES 05/22	629/6181000	380,12	0,00
27	111010001 CAIXA GERAL	1-9	DEPOSITO - EFETUADO MES 05/22	629/6181000	0,00	380,12
27	423010001 COMISSÕES BANCÁRIAS	312-3	BANCO JUROS E COMISSOES 05/22	629/6181001	7,60	0,00
27	111020007 SICOOB	597-5	BANCO JUROS E COMISSOES 05/22	629/6181001	0,00	7,60
<b>Total do Dia:</b>					<b>74.103,55</b>	<b>74.103,55</b>
30	111010001 CAIXA GERAL	1-9	Nota 16716 - PREFEITURA DE SANTA TEREZA DO OESTE	595/5981923	378,00	0,00
30	311020001 RECEITA COM SERVIÇOS PRESTADOS	203-8	Nota 16716 - PREFEITURA DE SANTA TEREZA DO OESTE	595/5981923	0,00	378,00
30	111010001 CAIXA GERAL	1-9	Nota 16717 - PREFEITURA DE SANTA TEREZA DO OESTE	595/5981925	945,00	0,00
30	311020001 RECEITA COM SERVIÇOS PRESTADOS	203-8	Nota 16717 - PREFEITURA DE SANTA TEREZA DO OESTE	595/5981925	0,00	945,00
30	111010001 CAIXA GERAL	1-9	Nota 16718 - PREFEITURA DE SANTA TEREZA DO OESTE	595/5981927	189,00	0,00
30	311020001 RECEITA COM SERVIÇOS PRESTADOS	203-8	Nota 16718 - PREFEITURA DE SANTA TEREZA DO OESTE	595/5981927	0,00	189,00
30	111010001 CAIXA GERAL	1-9	Nota 16719 - PREFEITURA DE SANTA TEREZA DO OESTE	595/5981929	1.701,00	0,00
30	311020001 RECEITA COM SERVIÇOS PRESTADOS	203-8	Nota 16719 - PREFEITURA DE SANTA TEREZA DO OESTE	595/5981929	0,00	1.701,00
30	111010001 CAIXA GERAL	1-9	Nota 16720 - PREFEITURA DE SANTA TEREZA DO OESTE	595/5981931	189,00	0,00
30	311020001 RECEITA COM SERVIÇOS PRESTADOS	203-8	Nota 16720 - PREFEITURA DE SANTA TEREZA DO OESTE	595/5981931	0,00	189,00
30	111010001 CAIXA GERAL	1-9	Nota 16721 - SORASA - AUTO PECAS LTDA	595/5981933	110,00	0,00
30	311020001 RECEITA COM SERVIÇOS PRESTADOS	203-8	Nota 16721 - SORASA - AUTO PECAS LTDA	595/5981933	0,00	110,00
30	111010001 CAIXA GERAL	1-9	Nota 16722 - PREFEITURA DO MUNICIPIO DE TUPASSI	595/5981935	3.470,00	0,00
30	311020001 RECEITA COM SERVIÇOS PRESTADOS	203-8	Nota 16722 - PREFEITURA DO MUNICIPIO DE TUPASSI	595/5981935	0,00	3.470,00
30	111010001 CAIXA GERAL	1-9	Nota 16723 - MUNICIPIO DE MARMELEIRO (1254)	595/5981937	4.654,00	0,00
30	311020001 RECEITA COM SERVIÇOS PRESTADOS	203-8	Nota 16723 - MUNICIPIO DE MARMELEIRO (1254)	595/5981937	0,00	4.654,00
30	111010001 CAIXA GERAL	1-9	Nota 16724 - MUNICIPIO DE PRESIDENTE CASTELO BRANCO	595/5981939	190,00	0,00
30	311020001 RECEITA COM SERVIÇOS PRESTADOS	203-8	Nota 16724 - MUNICIPIO DE PRESIDENTE CASTELO BRANCO	595/5981939	0,00	190,00
30	111010001 CAIXA GERAL	1-9	Nota 16725 - MUNICIPIO DE DIAMANTE D'OESTE	595/5981941	1.990,00	0,00
30	311020001 RECEITA COM SERVIÇOS PRESTADOS	203-8	Nota 16725 - MUNICIPIO DE DIAMANTE D'OESTE	595/5981941	0,00	1.990,00
30	111010001 CAIXA GERAL	1-9	Nota 16727 - FUNDO MUNICIPAL DE ASSISTENCIA SOCIAL	595/5981943	1.110,00	0,00
30	311020001 RECEITA COM SERVIÇOS PRESTADOS	203-8	Nota 16727 - FUNDO MUNICIPAL DE ASSISTENCIA SOCIAL	595/5981943	0,00	1.110,00
30	111010001 CAIXA GERAL	1-9	Nota 16728 - FUNDO MUNICIPAL DE SAUDE DE QUEDAS DO IG	595/5981945	2.405,00	0,00
30	311020001 RECEITA COM SERVIÇOS PRESTADOS	203-8	Nota 16728 - FUNDO MUNICIPAL DE SAUDE DE QUEDAS DO IG	595/5981945	0,00	2.405,00
30	111010001 CAIXA GERAL	1-9	Nota 16729 - MUNICIPIO DE QUEDAS DO IGUACU	595/5981947	4.440,00	0,00
30	311020001 RECEITA COM SERVIÇOS PRESTADOS	203-8	Nota 16729 - MUNICIPIO DE QUEDAS DO IGUACU	595/5981947	0,00	4.440,00
30	111010001 CAIXA GERAL	1-9	Nota 16730 - ACISA - ASSOCIACAO COMERCIAL E EMPRESARI	595/5981949	99,00	0,00
30	311020001 RECEITA COM SERVIÇOS PRESTADOS	203-8	Nota 16730 - ACISA - ASSOCIACAO COMERCIAL E EMPRESARI	595/5981949	0,00	99,00
30	111010001 CAIXA GERAL	1-9	Nota 16731 - G.CON ASSESSORIA EMPRESARIAL LTDA	595/5981951	178,00	0,00
30	311020001 RECEITA COM SERVIÇOS PRESTADOS	203-8	Nota 16731 - G.CON ASSESSORIA EMPRESARIAL LTDA	595/5981951	0,00	178,00
30	111010001 CAIXA GERAL	1-9	Nota 16732 - C J MEINERZ & CIA LTDA - ME	595/5981953	110,00	0,00
30	311020001 RECEITA COM SERVIÇOS PRESTADOS	203-8	Nota 16732 - C J MEINERZ & CIA LTDA - ME	595/5981953	0,00	110,00
30	293030001 REMESSA DE BEM DE MERCADORIA PARA COMODATO	543-6	Nota 4955 - LADEIA COMERCIO DE ESQUADRIAS LTDA	595/5981963	0,00	800,00
30	193030001 REMESSA DE BEM DE MERCADORIA PARA COMODATO	542-8	Nota 4955 - LADEIA COMERCIO DE ESQUADRIAS LTDA	595/5981964	800,00	0,00
30	293030001 REMESSA DE BEM DE MERCADORIA PARA COMODATO	543-6	Nota 4956 - DAIANE DO NASCIMENTO RAMOS CONFECÇÕES	595/5981965	0,00	2.000,00
30	193030001 REMESSA DE BEM DE MERCADORIA PARA COMODATO	542-8	Nota 4956 - DAIANE DO NASCIMENTO RAMOS CONFECÇÕES	595/5981966	2.000,00	0,00
30	293030001 REMESSA DE BEM DE MERCADORIA PARA COMODATO	543-6	Nota 4957 - MUNICIPIO DE PATO BRANCO (859)	595/5981971	0,00	250,00
30	193030001 REMESSA DE BEM DE MERCADORIA PARA COMODATO	542-8	Nota 4957 - MUNICIPIO DE PATO BRANCO (859)	595/5981972	250,00	0,00
30	293030001 REMESSA DE BEM DE MERCADORIA PARA COMODATO	543-6	Nota 4958 - MUNICIPIO DE MARMELEIRO (1254)	595/5981975	0,00	750,00
30	193030001 REMESSA DE BEM DE MERCADORIA PARA COMODATO	542-8	Nota 4958 - MUNICIPIO DE MARMELEIRO (1254)	595/5981976	750,00	0,00
30	421030007 COMBUSTIVEIS E LUBRIFICANTES	277-1	Nota 10580 - AUTO POSTO REGIAO LTDA	596/5982247	135,54	0,00

*[Handwritten signature]*

*[Handwritten signature]*

CNPJ: 10.786.517/0001-01  
Consolidação: Empresa Período: 01/01/2022 a 31/12/2022 Mês/Ano: 05/2022

Dia	Conta	Red.	Histórico	Lote/Lcto	Débito	Crédito
30	111010001 CAIXA GERAL	1-9	Nota 10580 - AUTO POSTO REGIAO LTDA	596/5982247	0,00	135,54
30	211010001 HENRY EQUIP ELETR. E SIST	460-0	DUPLICATA - PGTO N. 78744 - 1/3	0/5985563	425,71	0,00
30	111010001 CAIXA GERAL	1-9	DUPLICATA - PGTO N. 78744 - 1/3	0/5985563	0,00	425,71
30	211010010 IRMÃOS SABKA LTDA	530-4	DUPLICATA - PGTO N. 62663	0/5985583	232,10	0,00
30	111010001 CAIXA GERAL	1-9	DUPLICATA - PGTO N. 62663	0/5985583	0,00	232,10
30	421030034 TELEFONE	309-3	TELEFONE - PGTO MES 05/22 - OI	0/5989009	494,21	0,00
30	111010001 CAIXA GERAL	1-9	TELEFONE - PGTO MES 05/22 - OI	0/5989009	0,00	494,21
30	214010008 ICMS A RECOLHER	173-2	ICMS - PGTO GUIA MÊS 04/22	0/5990401	46,37	0,00
30	111010001 CAIXA GERAL	1-9	ICMS - PGTO GUIA MÊS 04/22	0/5990401	0,00	46,37
30	111020002 BANCO DO BRASIL SA	3-5	DEPOSITO - EFETUADO MES 05/22	627/6177178	189,00	0,00
30	111010001 CAIXA GERAL	1-9	DEPOSITO - EFETUADO MES 05/22	627/6177178	0,00	189,00
30	111020002 BANCO DO BRASIL SA	3-5	DEPOSITO - EFETUADO MES 05/22	627/6177179	380,00	0,00
30	111010001 CAIXA GERAL	1-9	DEPOSITO - EFETUADO MES 05/22	627/6177179	0,00	380,00
30	111020002 BANCO DO BRASIL SA	3-5	DEPOSITO - EFETUADO MES 05/22	627/6177180	190,00	0,00
30	111010001 CAIXA GERAL	1-9	DEPOSITO - EFETUADO MES 05/22	627/6177180	0,00	190,00
30	111020002 BANCO DO BRASIL SA	3-5	DEPOSITO - EFETUADO MES 05/22	627/6177181	2.660,00	0,00
30	111010001 CAIXA GERAL	1-9	DEPOSITO - EFETUADO MES 05/22	627/6177181	0,00	2.660,00
30	111020002 BANCO DO BRASIL SA	3-5	DEPOSITO - EFETUADO MES 05/22	627/6177182	179,00	0,00
30	111010001 CAIXA GERAL	1-9	DEPOSITO - EFETUADO MES 05/22	627/6177182	0,00	179,00
30	111010001 CAIXA GERAL	1-9	SAQUE C/ CARTAO 05/22	627/6177183	642,05	0,00
30	111020002 BANCO DO BRASIL SA	3-5	SAQUE C/ CARTAO 05/22	627/6177183	0,00	642,05
30	111010001 CAIXA GERAL	1-9	SAQUE C/ CARTAO 05/22	627/6177184	494,21	0,00
30	111020002 BANCO DO BRASIL SA	3-5	SAQUE C/ CARTAO 05/22	627/6177184	0,00	494,21
30	111010001 CAIXA GERAL	1-9	SAQUE C/ CARTAO 05/22	627/6177185	425,71	0,00
30	111020002 BANCO DO BRASIL SA	3-5	SAQUE C/ CARTAO 05/22	627/6177185	0,00	425,71
30	111010001 CAIXA GERAL	1-9	SAQUE C/ CARTAO 05/22	627/6177186	46,37	0,00
30	111020002 BANCO DO BRASIL SA	3-5	SAQUE C/ CARTAO 05/22	627/6177186	0,00	46,37
30	111010001 CAIXA GERAL	1-9	SAQUE C/ CARTAO 05/22	627/6177187	232,10	0,00
30	111020002 BANCO DO BRASIL SA	3-5	SAQUE C/ CARTAO 05/22	627/6177187	0,00	232,10
30	11030009 TITULO DE CAPITALIZAÇÃO - OUROCAP	601-7	OUROCAP - APLICAÇÃO FINANCEIRA 11/36 - 78337	627/6177188	1.000,00	0,00
30	111020002 BANCO DO BRASIL SA	3-5	OUROCAP - APLICAÇÃO FINANCEIRA 11/36 - 78337	627/6177188	0,00	1.000,00
30	111030013 RENDE FACIL - BANCO DO BRASIL	741-2	APLICAÇÃO FINANCEIRA 05/22	627/6177189	757,56	0,00
30	111020002 BANCO DO BRASIL SA	3-5	APLICAÇÃO FINANCEIRA 05/22	627/6177189	0,00	757,56
30	111020006 SICREDI	568-1	DEPOSITO - EFETUADO MES 05/22	628/6179616	406,27	0,00
30	111010001 CAIXA GERAL	1-9	DEPOSITO - EFETUADO MES 05/22	628/6179616	0,00	406,27
30	111020006 SICREDI	568-1	DEPOSITO - EFETUADO MES 05/22	628/6179617	2.478,16	0,00
30	111010001 CAIXA GERAL	1-9	DEPOSITO - EFETUADO MES 05/22	628/6179617	0,00	2.478,16
30	423010001 COMISSÕES BANCÁRIAS	312-3	BANCO JUROS E COMISSOES 05/22	628/6179618	22,00	0,00
30	111020006 SICREDI	568-1	BANCO JUROS E COMISSOES 05/22	628/6179618	0,00	22,00
30	423010001 COMISSÕES BANCÁRIAS	312-3	BANCO JUROS E COMISSOES 05/22	628/6179619	2,00	0,00
30	111020006 SICREDI	568-1	BANCO JUROS E COMISSOES 05/22	628/6179619	0,00	2,00
30	423010001 COMISSÕES BANCÁRIAS	312-3	BANCO JUROS E COMISSOES 05/22	628/6179620	16,65	0,00
30	111020006 SICREDI	568-1	BANCO JUROS E COMISSOES 05/22	628/6179620	0,00	16,65
30	423010001 COMISSÕES BANCÁRIAS	312-3	BANCO JUROS E COMISSOES 05/22	628/6179621	49,95	0,00
30	111020006 SICREDI	568-1	BANCO JUROS E COMISSOES 05/22	628/6179621	0,00	49,95
30	423010001 COMISSÕES BANCÁRIAS	312-3	BANCO JUROS E COMISSOES 05/22	628/6179621	0,00	49,95
30	111020006 SICREDI	568-1	BANCO JUROS E COMISSOES 05/22	628/6179622	820,97	0,00
30	111020007 SICOOB	597-5	DEPOSITO - EFETUADO MES 05/22	629/6181002	0,00	820,97
30	111010001 CAIXA GERAL	1-9	DEPOSITO - EFETUADO MES 05/22	629/6181002	0,00	820,97
30	423010001 COMISSÕES BANCÁRIAS	312-3	BANCO JUROS E COMISSOES 05/22	629/6181003	11,40	0,00
30	111020007 SICOOB	597-5	BANCO JUROS E COMISSOES 05/22	629/6181003	0,00	11,40
30	423010005 CUSTOS/DESPESAS COM AÇÕES	682-3	Taxa de intermediação do doador AERI3 2022042200344025610001-1	637/6402885	0,60	0,00
30	111020008 BANCO XP INVESTIMENTOS CCTVM S/A	671-8	Taxa de intermediação do doador AERI3 2022042200344025610001-1	637/6402885	0,00	0,60
30	423010005 CUSTOS/DESPESAS COM AÇÕES	682-3	Taxa de intermediação do doador VIVA3 2022052500352254610001-1	637/6402886	0,05	0,00
30	111020008 BANCO XP INVESTIMENTOS CCTVM S/A	671-8	Taxa de intermediação do doador VIVA3 2022052500352254610001-1	637/6402886	0,00	0,05
30	111020008 BANCO XP INVESTIMENTOS CCTVM S/A	671-8	Cr.dito Ref. Taxa de Remuneração BTC VIVA	637/6402887	0,18	0,00
30	313030005 TAXA DE REMUNERAÇÃO S/ AÇÕES	743-9	Cr.dito Ref. Taxa de Remuneração BTC VIVA	637/6402887	0,00	0,18
30	111020008 BANCO XP INVESTIMENTOS CCTVM S/A	671-8	Cr.dito Ref. Taxa de Remuneração BTC AERI	637/6402888	2,00	0,00
30	313030005 TAXA DE REMUNERAÇÃO S/ AÇÕES	743-9	Cr.dito Ref. Taxa de Remuneração BTC AERI	637/6402888	0,00	2,00
30	424010008 IRRF SOB/AÇÕES	674-2	DEBITO CBLC IRRF S/ RENDIMENTO DE BTC VIVA	637/6402889	0,04	0,00
30	111020008 BANCO XP INVESTIMENTOS CCTVM S/A	671-8	DEBITO CBLC IRRF S/ RENDIMENTO DE BTC VIVA	637/6402889	0,00	0,04
30	424010008 IRRF SOB/AÇÕES	674-2	DEBITO CBLC IRRF S/ RENDIMENTO DE BTC AERI	637/6402890	0,45	0,00
30	111020008 BANCO XP INVESTIMENTOS CCTVM S/A	671-8	DEBITO CBLC IRRF S/ RENDIMENTO DE BTC AERI	637/6402890	0,00	0,45
30	111020008 BANCO XP INVESTIMENTOS CCTVM S/A	671-8	DIVIDENDOS DE CLIENTES VBBR3 S/ 1,400	637/6402891	163,94	0,00
30	314010005 DIVIDENDOS AÇÕES	680-7	DIVIDENDOS DE CLIENTES VBBR3 S/ 1,400	637/6402891	0,00	163,94
31	111010001 CAIXA GERAL	1-9	Nota 1179 a 1222 - PESSOAS FISICAS DIVERSAS	595/5981955	38.462,59	0,00
31	311020001 RECEITA COM SERVIÇOS PRESTADOS	203-8	Nota 1179 a 1222 - PESSOAS FISICAS DIVERSAS	595/5981955	8.531,05	0,00
31	311010001 REVENDA DE MERCADORIAS	200-3	Nota 4959 - ILARIO EGGERS MOVEIS EIRELI (1338)	595/5981979	0,00	135,00
31	111010001 CAIXA GERAL	1-9	Nota 4959 - ILARIO EGGERS MOVEIS EIRELI (1338)	595/5981980	135,00	0,00
31	311010001 REVENDA DE MERCADORIAS	200-3	Nota 4960 - REICHERT E CIA LTDA	595/5981983	0,00	200,00
31	111010001 CAIXA GERAL	1-9	Nota 4960 - REICHERT E CIA LTDA	595/5981984	200,00	0,00
31	312020003 (-) SIMPLES NACIONAL	209-7	IMPOSTO SIMPLES A RECOLHER 05/22	0/5982059	75.727,17	0,00
31	214010009 SIMPLES NACIONAL A RECOLHER	174-0	IMPOSTO SIMPLES A RECOLHER 05/22	0/5982059	0,00	75.727,17
31	424010010 ICMS	696-3	ICMS ANTECIPAÇÃO MÊS 05/22	0/5982060	50,40	0,00
31	214010008 ICMS A RECOLHER	173-2	ICMS ANTECIPAÇÃO MÊS 05/22	0/5982060	0,00	50,40
31	421030021 MATERIAL DE ESCRITORIO	291-7	Nota 476128 - COMERCIAL DESTRO LTDA	596/5982249	413,92	0,00
31	211010060 COMERCIAL DESTRO LTDA	639-4	Nota 476128 - COMERCIAL DESTRO LTDA	596/5982249	0,00	413,92
31	421030013 DESPESAS COM VEICULOS	283-6	Nota 2322618 - ZELI BATISTA ALVEZ BRESSIANI	596/5982265	50,00	0,00
31	111010001 CAIXA GERAL	1-9	Nota 2322618 - ZELI BATISTA ALVEZ BRESSIANI	596/5982265	0,00	50,00
31	421030013 DESPESAS COM VEICULOS	283-6	Nota 2322431 - ZELI BATISTA ALVEZ BRESSIANI	596/5982267	330,00	0,00
31	111010001 CAIXA GERAL	1-9	Nota 2322431 - ZELI BATISTA ALVEZ BRESSIANI	596/5982267	0,00	330,00
31	113070001 ADIANTAMENTO DE SALARIOS	22-1	ADIANTAMENTO SALARIO REF MES 05/22 ADTO	607/5989520	18.315,00	0,00
31	111010001 CAIXA GERAL	1-9	ORDENADOS PGT LIQUIDO MES 05/22 ADTO	607/5989521	0,00	18.315,00
31	421010012 SALARIOS	286-6	ORDENADOS VALOR REF MES 05/22	613/5992015	52.384,85	0,00
31	113070001 ADIANTAMENTO DE	22-1	DESCONTO ADTO SALARIO MES 05/22	613/5992016	0,00	18.315,00

Total do Dia: 38.462,59  
- 8.531,05  
8.531,05

CNPJ: 10.786.517/0001-01

Consolidação: Empresa

Período: 01/01/2022 a 31/12/2022

Mês/Ano: 05/2022

Dia	Conta	Red.	Histórico	Lote/Lcto	Débito	Crédito
	SALARIOS					
31	213010008 PENSÃO ALIMENTICIA DE EMPREGADO A PAGAR	695-5	PENSÃO ALIMENTICIA A PAGAR REF 05/22	613/5992017	0,00	410,00
31	213020004 INSS A RECOLHER	162-7	INSS RETIDO MES 05/22	613/5992018	0,00	5.060,26
31	214010001 IRRF A RECOLHER (RETIDO DE PF)	165-1	IRF A RECOLHER REF MÊS 05/22	613/5992019	0,00	488,42
31	421010007 FERIAS	261-5	FERIAS PG FERIAS MENSAIS 05/22	613/5992020	5.216,79	0,00
31	421010002 ADICIONAL DE FERIAS	256-9	FERIAS PG 1/3 S/FERIAS 05/22	613/5992021	1.738,92	0,00
31	111010001 CAIXA GERAL	1-9	FERIAS PG FERIAS MENSAIS 05/22	613/5992022	0,00	6.426,89
31	213010007 CONVÊNIO MÉDICO A PAGAR	588-6	DESCONTO CONVÊNIO MÉDICO 05/22	613/5992023	0,00	2.481,69
31	213010009 CONVENIO MERCADO A PAGAR	725-0	DESCONTO CONVENIO MERCADO 05/22	613/5992024	0,00	1.098,52
31	421010012 SALARIOS	266-6	DESCONTO DE ALIMENTAÇÃO 05/22	613/5992025	0,00	2.760,00
31	421020001 FGTS	267-4	FGTS A RECOLHER MES 05/22	613/5992026	4.747,24	0,00
31	213020003 FGTS A RECOLHER	161-9	FGTS A RECOLHER MES 05/22	613/5992026	0,00	4.747,24
31	213010004 SALARIOS A PAGAR	156-2	ORDENADOS VALOR REF MES 05/22	613/5992027	0,00	22.299,78
31	213020004 INSS A RECOLHER	162-7	INSS RETIDO MES 05/22	613/5992028	0,00	341,00
31	214010001 IRRF A RECOLHER (RETIDO DE PF)	165-1	IRF A RECOLHER REF MÊS 05/22	613/5992029	0,00	64,12
31	421010011 PRO-LABORE	265-8	PRO-LABORE VALOR MÊS 05/22	613/5992030	3.100,00	0,00
31	213010006 PRO-LABORE A PAGAR	158-9	PRO-LABORE VALOR MÊS 05/22	613/5992031	0,00	2.694,88
31	213010009 CONVENIO MERCADO A PAGAR	725-0	PG DESCONTO CONVENIO MER. 05/22	0/5992116	1.098,52	0,00
31	111010001 CAIXA GERAL	1-9	PG DESCONTO CONVENIO MER. 05/22	0/5992116	0,00	1.098,52
31	111020002 BANCO DO BRASIL SA	3-5	DEPOSITO - EFETUADO MES 05/22	627/6177190	6.542,60	0,00
31	111010001 CAIXA GERAL	1-9	DEPOSITO - EFETUADO MES 05/22	627/6177190	0,00	6.542,60
31	111010001 CAIXA GERAL	1-9	SAQUE C/ CARTAO 05/22	627/6177191	1.034,26	0,00
31	111020002 BANCO DO BRASIL SA	3-5	SAQUE C/ CARTAO 05/22	627/6177191	0,00	1.034,26
31	111030013 RENDE FACIL - BANCO DO BRASIL	741-2	APLICAÇÃO FINANCEIRA 05/22	627/6177192	5.508,34	0,00
31	111020002 BANCO DO BRASIL SA	3-5	APLICAÇÃO FINANCEIRA 05/22	627/6177192	0,00	5.508,34
31	111020006 SICREDI	568-1	DEPOSITO - EFETUADO MES 05/22	628/6179622	280,00	0,00
31	111010001 CAIXA GERAL	1-9	DEPOSITO - EFETUADO MES 05/22	628/6179622	0,00	280,00
31	111020006 SICREDI	568-1	DEPOSITO - EFETUADO MES 05/22	628/6179623	1.143,70	0,00
31	111010001 CAIXA GERAL	1-9	DEPOSITO - EFETUADO MES 05/22	628/6179623	0,00	1.143,70
31	423010001 COMISSÕES BANCÁRIAS	312-3	BANCO JUROS E COMISSOES 05/22	628/6179624	4,00	0,00
31	111020006 SICREDI	568-1	BANCO JUROS E COMISSOES 05/22	628/6179624	0,00	4,00
31	111020006 SICREDI	568-1	DEPOSITO - EFETUADO MES 05/22	628/6179625	567,24	0,00
31	111010001 CAIXA GERAL	1-9	DEPOSITO - EFETUADO MES 05/22	628/6179625	0,00	567,24
31	423010001 COMISSÕES BANCÁRIAS	312-3	BANCO JUROS E COMISSOES 05/22	628/6179626	8,00	0,00
31	111020006 SICREDI	568-1	BANCO JUROS E COMISSOES 05/22	628/6179626	0,00	8,00
31	423010001 COMISSÕES BANCÁRIAS	312-3	BANCO JUROS E COMISSOES 05/22	628/6179627	5,55	0,00
31	111020006 SICREDI	568-1	BANCO JUROS E COMISSOES 05/22	628/6179627	0,00	5,55
31	423010001 COMISSÕES BANCÁRIAS	312-3	BANCO JUROS E COMISSOES 05/22	628/6179628	12,95	0,00
31	111020006 SICREDI	568-1	BANCO JUROS E COMISSOES 05/22	628/6179628	0,00	12,95
31	111020007 SICOOB	597-5	DEPOSITO - EFETUADO MES 05/22	629/6181004	1.857,00	0,00
31	111010001 CAIXA GERAL	1-9	DEPOSITO - EFETUADO MES 05/22	629/6181004	0,00	1.857,00
31	423010001 COMISSÕES BANCÁRIAS	312-3	BANCO JUROS E COMISSOES 05/22	629/6181005	95,10	0,00
31	111020007 SICOOB	597-5	BANCO JUROS E COMISSOES 05/22	629/6181005	0,00	95,10
31	111030010 APLICAÇÃO - SICOOB	643-2	APLICAÇÃO FINANCEIRA - RENDIMENTOS 05/22	0/6208230	7,98	0,00
31	313030003 RENDIMENTO APLICAÇÕES FINANCEIRAS	582-7	APLICAÇÃO FINANCEIRA - RENDIMENTOS 05/22	0/6208230	0,00	7,98
31	421030026 SEGUROS	296-8	SEGURO VLR A APRORRIAR 04/12 AVOS - PLACA AYC-4098	0/6208295	405,96	0,00
31	114010001 PRÊMIOS DE SEGUROS A APROPRIAR	43-4	SEGURO VLR A APRORRIAR 04/12 AVOS - PLACA AYC-4098	0/6208295	0,00	405,96
31	423020003 JUROS PASSIVOS	317-4	JUROS PGTO S/ EMPRESTIMO 05/22	0/6208349	612,65	0,00
31	212010007 SICOOB C.P - CONTRATO Nº 159826	669-6	JUROS PGTO S/ EMPRESTIMO 05/22	0/6208349	0,00	612,65
31	423020003 JUROS PASSIVOS	317-4	JUROS PGTO S/ EMPRESTIMO 05/22	0/6208350	62,77	0,00
31	212010007 SICOOB C.P - CONTRATO Nº 159826	669-6	JUROS PGTO S/ EMPRESTIMO 05/22	0/6208350	0,00	62,77
31	111030008 FUNDO DE INVESTIMENTO SICREDI	583-5	RENDIMENTO FUNDO 05/22	0/6209495	1.173,47	0,00
31	313030001 RENDIMENTO AÇÕES	579-7	RENDIMENTO FUNDO 05/22	0/6209495	0,00	1.173,47
31	24010007 IRRF	581-9	IRRF REF. 05/22	0/6209496	986,93	0,00
31	111030008 FUNDO DE INVESTIMENTO SICREDI	583-5	IRRF REF. 05/22	0/6209496	0,00	986,93
31	111030008 FUNDO DE INVESTIMENTO SICREDI	583-5	RENDIMENTO FUNDO 05/22	0/6209522	422,00	0,00
31	313030001 RENDIMENTO AÇÕES	579-7	RENDIMENTO FUNDO 05/22	0/6209522	0,00	422,00
31	424010007 IRRF	581-9	IRRF REF. 05/22	0/6209524	304,79	0,00
31	111030008 FUNDO DE INVESTIMENTO SICREDI	583-5	IRRF REF. 05/22	0/6209524	0,00	304,79
31	111030008 FUNDO DE INVESTIMENTO SICREDI	583-5	RENDIMENTO FUNDO 05/22	0/6209537	1.023,65	0,00
31	313030001 RENDIMENTO AÇÕES	579-7	RENDIMENTO FUNDO 05/22	0/6209537	0,00	1.023,65
31	111030008 FUNDO DE INVESTIMENTO SICREDI	583-5	RENDIMENTO FUNDO 05/22	0/6209569	293,87	0,00
31	313030001 RENDIMENTO AÇÕES	579-7	RENDIMENTO FUNDO 05/22	0/6209569	0,00	293,87
31	424010007 IRRF	581-9	IRRF REF. 05/22	0/6209570	178,38	0,00
31	111030008 FUNDO DE INVESTIMENTO SICREDI	583-5	IRRF REF. 05/22	0/6209570	0,00	178,38
31	111030013 RENDE FACIL - BANCO DO BRASIL	741-2	APLICAÇÃO FINANCEIRA - RENDIMENTOS 05/22	0/6225363	39,27	0,00
31	313030003 RENDIMENTO APLICAÇÕES FINANCEIRAS	582-7	APLICAÇÃO FINANCEIRA - RENDIMENTOS 05/22	0/6225363	0,00	39,27
31	424010007 IRRF	581-9	IRRF S/ APLICAÇÃO 05/22	0/6225364	1,62	0,00
31	111030013 RENDE FACIL - BANCO DO BRASIL	741-2	IRRF S/ APLICAÇÃO 05/22	0/6225364	0,00	1,62
31	424010002 IOF	319-0	IOF S/ APLICAÇÃO 05/22	0/6225365	25,98	0,00
31	111030013 RENDE FACIL - BANCO DO BRASIL	741-2	IOF S/ APLICAÇÃO 05/22	0/6225365	0,00	25,98
31	423010005 CUSTOS/DESPESAS COM AÇÕES	682-3	Taxa de intermediat:Æo doador VIVA3 2022052500352254610001-1	637/6402879	0,04	0,00
31	111020008 BANCO XP INVESTIMENTOS CCTVM S/A	671-8	Taxa de intermediat:Æo doador VIVA3 2022052500352254610001-1	637/6402879	0,00	0,04
31	111020008 BANCO XP INVESTIMENTOS CCTVM S/A	671-8	DIVIDENDOS DE CLIENTES EZTC3 S/ 800	637/6402880	90,15	0,00
31	314010005 DIVIDENDOS AÇÕES	680-7	DIVIDENDOS DE CLIENTES EZTC3 S/ 800	637/6402880	0,00	90,15
31	424010008 IRRF SOB/ AÇÕES	674-2	DEBITO CBLR IRRF S/ RENDIMENTO DE BTC VIVA	637/6402881	0,02	0,00

CP

Handwritten signature

CNPJ: 10.786.517/0001-01

Consolidação: Empresa

Período: 01/01/2022 a 31/12/2022

Mês/Ano: 05/2022

Dia	Conta	Red.	Histórico	Lote/Lcto	Débito	Crédito
31	111020008 BANCO XP INVESTIMENTOS CCTVM S/A	671-8	DEBITO CBLC IRRF S/ RENDIMENTO DE BTC VIVA	637/6402881	0,00	0,02
31	111020008 BANCO XP INVESTIMENTOS CCTVM S/A	671-8	Cr,dito Ref. Taxa de Remunerat#Eo BTC VIVA	637/6402882	0,13	0,00
31	313030005 TAXA DE REMUNERAÇÃO S/ AÇÕES	743-9	Cr,dito Ref. Taxa de Remunerat#Eo BTC VIVA	637/6402882	0,00	0,13
31	111020008 BANCO XP INVESTIMENTOS CCTVM S/A	671-8	CREDITO DE REEMBOLSO DE EVENTO BRBRMLACNOR9	637/6402883	230,52	0,00
31	313010004 CREDITO DE REEMBOLSO DE EVENTO INVEST. XP	744-7	CREDITO DE REEMBOLSO DE EVENTO BRBRMLACNOR9	637/6402883	0,00	230,52
31	111020008 BANCO XP INVESTIMENTOS CCTVM S/A	671-8	CREDITO DE REEMBOLSO DE EVENTO BRBBASACNOR3	637/6402884	297,71	0,00
31	313010004 CREDITO DE REEMBOLSO DE EVENTO INVEST. XP	744-7	CREDITO DE REEMBOLSO DE EVENTO BRBBASACNOR3	637/6402884	0,00	297,71
31	423030001 PERDAS EM APLICAÇÕES FINANCEIRAS	708-0	PERDAS COM AÇÕES 05/22	0/6408102	6.437,53	0,00
31	111030011 APLICAÇÃO BOLSA DE VALORES - CORRETORA XP	672-6	PERDAS COM AÇÕES 05/22	0/6408102	0,00	6.437,53
<b>Total do Dia:</b>					<b>201.693,02</b>	<b>201.693,02</b>
<b>Total do Mês:</b>					<b>2.932.463,29</b>	<b>2.932.463,29</b>

=====

[assinatura]

[assinatura]

[assinatura]

CNPJ: 10.786.517/0001-01

Consolidação: Empresa

Período: 01/01/2022 a 31/12/2022

Mês/Ano: 06/2022

Dia	Conta	Red.	Histórico	Lote/Lcto	Débito	Crédito
1	111010001 CAIXA GERAL	1-9	Nota 16733 - MUNICIPIO DE MARECHAL CANDIDO RONDON	597/5982333	1.705,61	0,00
1	311020001 RECEITA COM SERVIÇOS PRESTADOS	203-8	Nota 16733 - MUNICIPIO DE MARECHAL CANDIDO RONDON	597/5982334	0,00	1.795,00
1	312020004 (-) ISSQN	210-0	Nota 16733 - MUNICIPIO DE MARECHAL CANDIDO RONDON	597/5982335	89,39	0,00
1	111010001 CAIXA GERAL	1-9	Nota 16734 - MUNICIPIO DE MARECHAL CANDIDO RONDON	597/5982336	682,24	0,00
1	311020001 RECEITA COM SERVIÇOS PRESTADOS	203-8	Nota 16734 - MUNICIPIO DE MARECHAL CANDIDO RONDON	597/5982337	0,00	718,00
1	312020004 (-) ISSQN	210-0	Nota 16734 - MUNICIPIO DE MARECHAL CANDIDO RONDON	597/5982338	35,76	0,00
1	111010001 CAIXA GERAL	1-9	Nota 16735 - MUNICIPIO DE MARECHAL CANDIDO RONDON	597/5982339	1.364,49	0,00
1	311020001 RECEITA COM SERVIÇOS PRESTADOS	203-8	Nota 16735 - MUNICIPIO DE MARECHAL CANDIDO RONDON	597/5982340	0,00	1.436,00
1	312020004 (-) ISSQN	210-0	Nota 16735 - MUNICIPIO DE MARECHAL CANDIDO RONDON	597/5982341	71,51	0,00
1	111010001 CAIXA GERAL	1-9	Nota 16735 - MUNICIPIO DE MARECHAL CANDIDO RONDON	597/5982342	1.705,61	0,00
1	311020001 RECEITA COM SERVIÇOS PRESTADOS	203-8	Nota 16735 - MUNICIPIO DE MARECHAL CANDIDO RONDON	597/5982343	0,00	1.795,00
1	312020004 (-) ISSQN	210-0	Nota 16736 - MUNICIPIO DE MARECHAL CANDIDO RONDON	597/5982344	89,39	0,00
1	111010001 CAIXA GERAL	1-9	Nota 16737 - MUNICIPIO DE MARECHAL CANDIDO RONDON	597/5982345	341,12	0,00
1	311020001 RECEITA COM SERVIÇOS PRESTADOS	203-8	Nota 16736 - MUNICIPIO DE MARECHAL CANDIDO RONDON	597/5982346	0,00	359,00
1	312020004 (-) ISSQN	210-0	Nota 16737 - MUNICIPIO DE MARECHAL CANDIDO RONDON	597/5982347	17,88	0,00
1	111010001 CAIXA GERAL	1-9	Nota 16738 - MUNICIPIO DE MARECHAL CANDIDO RONDON	597/5982348	341,12	0,00
1	311020001 RECEITA COM SERVIÇOS PRESTADOS	203-8	Nota 16738 - MUNICIPIO DE MARECHAL CANDIDO RONDON	597/5982349	0,00	359,00
1	312020004 (-) ISSQN	210-0	Nota 16738 - MUNICIPIO DE MARECHAL CANDIDO RONDON	597/5982350	17,88	0,00
1	111010001 CAIXA GERAL	1-9	Nota 16739 - MUNICIPIO DE MARECHAL CANDIDO RONDON	597/5982351	8.528,04	0,00
1	311020001 RECEITA COM SERVIÇOS PRESTADOS	203-8	Nota 16739 - MUNICIPIO DE MARECHAL CANDIDO RONDON	597/5982352	0,00	8.975,00
1	312020004 (-) ISSQN	210-0	Nota 16739 - MUNICIPIO DE MARECHAL CANDIDO RONDON	597/5982353	446,96	0,00
1	111010001 CAIXA GERAL	1-9	Nota 16740 - MUNICIPIO DE MARECHAL CANDIDO RONDON	597/5982354	341,12	0,00
1	311020001 RECEITA COM SERVIÇOS PRESTADOS	203-8	Nota 16740 - MUNICIPIO DE MARECHAL CANDIDO RONDON	597/5982355	0,00	359,00
1	312020004 (-) ISSQN	210-0	Nota 16740 - MUNICIPIO DE MARECHAL CANDIDO RONDON	597/5982356	17,88	0,00
1	111010001 CAIXA GERAL	1-9	Nota 16741 - MUNICIPIO DE MARECHAL CANDIDO RONDON	597/5982357	1.023,37	0,00
1	311020001 RECEITA COM SERVIÇOS PRESTADOS	203-8	Nota 16741 - MUNICIPIO DE MARECHAL CANDIDO RONDON	597/5982358	0,00	1.077,00
1	312020004 (-) ISSQN	210-0	Nota 16741 - MUNICIPIO DE MARECHAL CANDIDO RONDON	597/5982359	53,63	0,00
1	111010001 CAIXA GERAL	1-9	Nota 16742 - MUNICIPIO DE MARECHAL CANDIDO RONDON	597/5982360	9.210,29	0,00
1	311020001 RECEITA COM SERVIÇOS PRESTADOS	203-8	Nota 16742 - MUNICIPIO DE MARECHAL CANDIDO RONDON	597/5982361	0,00	9.693,00
1	312020004 (-) ISSQN	210-0	Nota 16742 - MUNICIPIO DE MARECHAL CANDIDO RONDON	597/5982362	482,71	0,00
1	111010001 CAIXA GERAL	1-9	Nota 16743 - ANAHY PREFEITURA MUNICIPAL	597/5982363	2.189,00	0,00
1	311020001 RECEITA COM SERVIÇOS PRESTADOS	203-8	Nota 16743 - ANAHY PREFEITURA MUNICIPAL	597/5982363	0,00	2.189,00
1	111010001 CAIXA GERAL	1-9	Nota 16744 - PREFEITURA MUNICIPAL DE ICARAIMA	597/5982365	3.402,00	0,00
1	311020001 RECEITA COM SERVIÇOS PRESTADOS	203-8	Nota 16744 - PREFEITURA MUNICIPAL DE ICARAIMA	597/5982365	0,00	3.402,00
1	111010001 CAIXA GERAL	1-9	Nota 16745 - PREFEITURA MUNICIPAL DE PATO BRAGADO	597/5982367	2.419,43	0,00
1	311020001 RECEITA COM SERVIÇOS PRESTADOS	203-8	Nota 16745 - PREFEITURA MUNICIPAL DE PATO BRAGADO	597/5982367	0,00	2.419,43
1	111010001 CAIXA GERAL	1-9	Nota 16746 - PREF MUNICIPAL DE SAO PEDRO DO IGUAÇU	597/5982369	2.535,00	0,00
1	311020001 RECEITA COM SERVIÇOS PRESTADOS	203-8	Nota 16746 - PREF MUNICIPAL DE SAO PEDRO DO IGUAÇU	597/5982369	0,00	2.535,00
1	111010001 CAIXA GERAL	1-9	Nota 16747 - PREFEITURA MUNICIPAL DE TERRA ROXA	597/5982371	199,00	0,00
1	311020001 RECEITA COM SERVIÇOS PRESTADOS	203-8	Nota 16747 - PREFEITURA MUNICIPAL DE TERRA ROXA	597/5982371	0,00	199,00
1	111010001 CAIXA GERAL	1-9	Nota 16748 - PREFEITURA MUNICIPAL DE TERRA ROXA	597/5982373	2.388,00	0,00
1	311020001 RECEITA COM SERVIÇOS PRESTADOS	203-8	Nota 16748 - PREFEITURA MUNICIPAL DE TERRA ROXA	597/5982373	0,00	2.388,00
1	111010001 CAIXA GERAL	1-9	Nota 16749 - PREFEITURA MUNICIPAL DE TERRA ROXA	597/5982375	199,00	0,00
1	311020001 RECEITA COM SERVIÇOS PRESTADOS	203-8	Nota 16749 - PREFEITURA MUNICIPAL DE TERRA ROXA	597/5982375	0,00	199,00
1	111010001 CAIXA GERAL	1-9	Nota 16750 - PREFEITURA MUNICIPAL DE TERRA ROXA	597/5982377	199,00	0,00
1	311020001 RECEITA COM SERVIÇOS PRESTADOS	203-8	Nota 16750 - PREFEITURA MUNICIPAL DE TERRA ROXA	597/5982377	0,00	199,00
1	111010001 CAIXA GERAL	1-9	Nota 16751 - PREFEITURA MUNICIPAL DE TERRA ROXA	597/5982379	1.393,00	0,00
1	311020001 RECEITA COM SERVIÇOS PRESTADOS	203-8	Nota 16751 - PREFEITURA MUNICIPAL DE TERRA ROXA	597/5982379	0,00	1.393,00
1	111010001 CAIXA GERAL	1-9	Nota 16752 - PREFEITURA MUNICIPAL DE TERRA ROXA	597/5982381	398,00	0,00
1	311020001 RECEITA COM SERVIÇOS PRESTADOS	203-8	Nota 16752 - PREFEITURA MUNICIPAL DE TERRA ROXA	597/5982381	0,00	398,00
1	111010001 CAIXA GERAL	1-9	Nota 16753 - PREFEITURA MUNICIPAL DE TERRA ROXA	597/5982383	398,00	0,00
1	311020001 RECEITA COM SERVIÇOS PRESTADOS	203-8	Nota 16753 - PREFEITURA MUNICIPAL DE TERRA ROXA	597/5982383	0,00	398,00
1	111010001 CAIXA GERAL	1-9	Nota 16754 - MUNICIPIO DE PLANALTO (665)	597/5982385	4.115,85	0,00
1	311020001 RECEITA COM SERVIÇOS PRESTADOS	203-8	Nota 16754 - MUNICIPIO DE PLANALTO (665)	597/5982385	0,00	4.115,85
1	111010001 CAIXA GERAL	1-9	Nota 16755 - PREFEITURA MUNICIPAL DE GUAIRA	597/5982387	1.733,29	0,00
1	311020001 RECEITA COM SERVIÇOS PRESTADOS	203-8	Nota 16755 - PREFEITURA MUNICIPAL DE GUAIRA	597/5982387	0,00	1.733,29
1	111010001 CAIXA GERAL	1-9	Nota 16756 - FUNDO MUNICIPAL ASSISTENCIA SOCIAL	597/5982389	533,32	0,00
1	311020001 RECEITA COM SERVIÇOS PRESTADOS	203-8	Nota 16756 - FUNDO MUNICIPAL ASSISTENCIA SOCIAL	597/5982389	0,00	533,32
1	111010001 CAIXA GERAL	1-9	Nota 16757 - FUNDO MUNICIPAL DE SAUDE DE GUAIRA	597/5982391	1.733,29	0,00
1	311020001 RECEITA COM SERVIÇOS PRESTADOS	203-8	Nota 16757 - FUNDO MUNICIPAL DE SAUDE DE GUAIRA	597/5982391	0,00	1.733,29
1	111010001 CAIXA GERAL	1-9	Nota 16760 - MUNICIPIO DE SALTO DO LONTRA (713)	597/5982393	4.296,00	0,00
1	311020001 RECEITA COM SERVIÇOS PRESTADOS	203-8	Nota 16760 - MUNICIPIO DE SALTO DO LONTRA (713)	597/5982393	0,00	4.296,00
1	111010001 CAIXA GERAL	1-9	Nota 16761 - CORBELIA CAMARA MUNICIPAL (1003)	597/5982395	119,00	0,00
1	311020001 RECEITA COM SERVIÇOS PRESTADOS	203-8	Nota 16761 - CORBELIA CAMARA MUNICIPAL (1003)	597/5982395	0,00	119,00
1	111010001 CAIXA GERAL	1-9	Nota 16762 - MAL CDO RONDON CAMARA DE VEREADORES	597/5982397	237,53	0,00
1	311020001 RECEITA COM SERVIÇOS PRESTADOS	203-8	Nota 16762 - MAL CDO RONDON CAMARA DE VEREADORES	597/5982398	0,00	249,98
1	312020004 (-) ISSQN	210-0	Nota 16762 - MAL CDO RONDON CAMARA DE VEREADORES	597/5982399	12,45	0,00
1	111010001 CAIXA GERAL	1-9	Nota 16763 - INSTITUTO DE PREVIDENCIA DOS SERVIDORES	597/5982400	51,69	0,00
1	311020001 RECEITA COM SERVIÇOS PRESTADOS	203-8	Nota 16763 - INSTITUTO DE PREVIDENCIA DOS SERVIDORES	597/5982400	0,00	51,69
1	111010001 CAIXA GERAL	1-9	Nota 16764 - FME FUNDO MUNICIPAL DE EDUCACAO	597/5982402	3.466,58	0,00
1	311020001 RECEITA COM SERVIÇOS	203-8	Nota 16764 - FME FUNDO MUNICIPAL DE EDUCACAO	597/5982402	0,00	3.466,58

CNPJ: 10.786.517/0001-01

Consolidação: Empresa

Período: 01/01/2022 a 31/12/2022

Mês/Ano: 06/2022

Dia	Conta	Red.	Histórico	Lote/Lcto	Débito	Crédito
1	293030001		PRESTADOS REMESSA DE BEM DE MERCADORIA PARA COMODATO	543-6 Nota 4963 - PREFEITURA MUNICIPAL DE PALOTINA	597/5982897	0,00 1.500,00
1	193030001		REMESSA DE BEM DE MERCADORIA PARA COMODATO	542-8 Nota 4963 - PREFEITURA MUNICIPAL DE PALOTINA	597/5982898	1.500,00 0,00
1	293030001		REMESSA DE BEM DE MERCADORIA PARA COMODATO	543-6 Nota 4964 - VILSON FULBER	597/5982899	0,00 2.000,00
1	193030001		REMESSA DE BEM DE MERCADORIA PARA COMODATO	542-8 Nota 4964 - VILSON FULBER	597/5982900	2.000,00 0,00
1	293030001		REMESSA DE BEM DE MERCADORIA PARA COMODATO	543-6 Nota 4962 - CANTINA NORDESTINA- RESTAURANTE E LANCHO	598/5982998	800,00 0,00
1	193030001		REMESSA DE BEM DE MERCADORIA PARA COMODATO	542-8 Nota 4962 - CANTINA NORDESTINA- RESTAURANTE E LANCHO	598/5982998	0,00 800,00
1	421030013		DESPESAS COM VEICULOS	283-6 Nota 3190 - SABKA PRESTACAO DE SERVICOS AUTOMOTIVOS	598/5983020	90,00 0,00
1	211010010		IRMÃOS SABKA LTDA	530-4 Nota 3190 - SABKA PRESTACAO DE SERVICOS AUTOMOTIVOS	598/5983020	0,00 90,00
1	111010001		CAIXA GERAL	1-9 Nota 16470 - AUTO POSTO XAVANTES LTDA	598/5983069	0,00 397,88
1	421030023		MATERIAL DE USO E CONSUMO	283-3 Nota 16470 - AUTO POSTO XAVANTES LTDA	598/5983105	15,00 0,00
1	421030007		COMBUSTIVEIS E LUBRIFICANTES	277-1 Nota 16470 - AUTO POSTO XAVANTES LTDA	598/5983108	382,88 0,00
1	111020002		BANCO DO BRASIL SA	3-5 DEPOSITO - EFETUADO MES 06/22	627/6177193	1.733,29 0,00
1	111010001		CAIXA GERAL	1-9 DEPOSITO - EFETUADO MES 06/22	627/6177193	0,00 1.733,29
1	111020002		BANCO DO BRASIL SA	3-5 DEPOSITO - EFETUADO MES 06/22	627/6177194	2.133,28 0,00
1	111010001		CAIXA GERAL	1-9 DEPOSITO - EFETUADO MES 06/22	627/6177194	0,00 2.133,28
1	111020002		BANCO DO BRASIL SA	3-5 DEPOSITO - EFETUADO MES 06/22	627/6177195	6.933,16 0,00
1	111010001		CAIXA GERAL	1-9 DEPOSITO - EFETUADO MES 06/22	627/6177195	0,00 6.933,16
1	111020002		BANCO DO BRASIL SA	3-5 DEPOSITO - EFETUADO MES 06/22	627/6177196	4.654,00 0,00
1	111010001		CAIXA GERAL	1-9 DEPOSITO - EFETUADO MES 06/22	627/6177196	0,00 4.654,00
1	111020002		BANCO DO BRASIL SA	3-5 DEPOSITO - EFETUADO MES 06/22	627/6177197	1.773,66 0,00
1	111010001		CAIXA GERAL	1-9 DEPOSITO - EFETUADO MES 06/22	627/6177197	0,00 1.773,66
1	111020002		BANCO DO BRASIL SA	3-5 DEPOSITO - EFETUADO MES 06/22	627/6177198	10.641,96 0,00
1	111010001		CAIXA GERAL	1-9 DEPOSITO - EFETUADO MES 06/22	627/6177198	0,00 10.641,96
1	111020002		BANCO DO BRASIL SA	3-5 DEPOSITO - EFETUADO MES 06/22	627/6177199	7.094,64 0,00
1	111010001		CAIXA GERAL	1-9 DEPOSITO - EFETUADO MES 06/22	627/6177199	0,00 7.094,64
1	111020002		BANCO DO BRASIL SA	3-5 DEPOSITO - EFETUADO MES 06/22	627/6177200	1.773,66 0,00
1	111010001		CAIXA GERAL	1-9 DEPOSITO - EFETUADO MES 06/22	627/6177200	0,00 1.773,66
1	111020002		BANCO DO BRASIL SA	3-5 DEPOSITO - EFETUADO MES 06/22	627/6177201	3.402,00 0,00
1	111010001		CAIXA GERAL	1-9 DEPOSITO - EFETUADO MES 06/22	627/6177201	0,00 3.402,00
1	111020002		BANCO DO BRASIL SA	3-5 DEPOSITO - EFETUADO MES 06/22	627/6177202	2.079,00 0,00
1	111010001		CAIXA GERAL	1-9 DEPOSITO - EFETUADO MES 06/22	627/6177202	0,00 2.079,00
1	111020002		BANCO DO BRASIL SA	3-5 DEPOSITO - EFETUADO MES 06/22	627/6177203	6.270,00 0,00
1	111010001		CAIXA GERAL	1-9 DEPOSITO - EFETUADO MES 06/22	627/6177203	0,00 6.270,00
1	111020002		BANCO DO BRASIL SA	3-5 SAQUE C/ CARTAO 06/22	627/6177204	50.000,00 0,00
1	111010001		CAIXA GERAL	1-9 SAQUE C/ CARTAO 06/22	627/6177204	0,00 50.000,00
1	111020002		BANCO DO BRASIL SA	3-5 APLICAÇÃO FINANCEIRA - RESGATE 06/22	627/6177205	1.511,35 0,00
1	111030013		RENDE FACIL - BANCO DO BRASIL	741-2 APLICAÇÃO FINANCEIRA - RESGATE 06/22	627/6177205	0,00 1.511,35
1	111020006		SICREDI	568-1 DEPOSITO - EFETUADO MES 06/22	628/6179629	838,61 0,00
1	111010001		CAIXA GERAL	1-9 DEPOSITO - EFETUADO MES 06/22	628/6179629	0,00 838,61
1	111020006		SICREDI	568-1 DEPOSITO - EFETUADO MES 06/22	628/6179630	6.711,18 0,00
1	111010001		CAIXA GERAL	1-9 DEPOSITO - EFETUADO MES 06/22	628/6179630	0,00 6.711,18
1	423010001		COMISSÕES BANCÁRIAS	312-3 BANCO JUROS E COMISSOES 06/22	628/6179631	5,00 0,00
1	111020006		SICREDI	568-1 BANCO JUROS E COMISSOES 06/22	628/6179631	0,00 5,00
1	423010001		COMISSÕES BANCÁRIAS	312-3 BANCO JUROS E COMISSOES 06/22	628/6179632	1,00 0,00
1	111020006		SICREDI	568-1 BANCO JUROS E COMISSOES 06/22	628/6179632	0,00 1,00
1	111020006		SICREDI	568-1 DEPOSITO - EFETUADO MES 06/22	628/6179633	446,67 0,00
1	111010001		CAIXA GERAL	1-9 DEPOSITO - EFETUADO MES 06/22	628/6179633	0,00 446,67
1	111010001		CAIXA GERAL	1-9 SAQUE C/ CARTAO 06/22	628/6179634	15.000,00 0,00
1	111020006		SICREDI	568-1 SAQUE C/ CARTAO 06/22	628/6179634	0,00 15.000,00
1	111010001		CAIXA GERAL	1-9 SAQUE C/ CARTAO 06/22	628/6179635	1.500,00 0,00
1	111020006		SICREDI	568-1 SAQUE C/ CARTAO 06/22	628/6179635	0,00 1.500,00
1	111010001		CAIXA GERAL	1-9 SAQUE C/ CARTAO 06/22	628/6179636	12.700,00 0,00
1	111020006		SICREDI	568-1 SAQUE C/ CARTAO 06/22	628/6179636	0,00 12.700,00
1	424010002		IOF	319-0 IOF SALDO DEVEDOR C/C 06/22	628/6179637	48,09 0,00
1	111020006		SICREDI	568-1 IOF SALDO DEVEDOR C/C 06/22	628/6179637	0,00 48,09
1	424010002		IOF	319-0 IOF SALDO DEVEDOR C/C 06/22	628/6179638	0,33 0,00
1	111020006		SICREDI	568-1 IOF SALDO DEVEDOR C/C 06/22	628/6179638	0,00 0,33
1	423010001		COMISSÕES BANCÁRIAS	312-3 BANCO JUROS E COMISSOES 06/22	628/6179639	11,10 0,00
1	111020006		SICREDI	568-1 BANCO JUROS E COMISSOES 06/22	628/6179639	0,00 11,10
1	423010001		COMISSÕES BANCÁRIAS	312-3 BANCO JUROS E COMISSOES 06/22	628/6179640	4,00 0,00
1	111020006		SICREDI	568-1 BANCO JUROS E COMISSOES 06/22	628/6179640	0,00 4,00
1	423010001		COMISSÕES BANCÁRIAS	312-3 BANCO JUROS E COMISSOES 06/22	628/6179641	11,10 0,00
1	111020006		SICREDI	568-1 BANCO JUROS E COMISSOES 06/22	628/6179641	0,00 11,10
1	111020007		SICOOB	597-5 DEPOSITO - EFETUADO MES 06/22	629/6181006	50.000,00 0,00
1	111010001		CAIXA GERAL	1-9 DEPOSITO - EFETUADO MES 06/22	629/6181006	0,00 50.000,00
1	111010001		CAIXA GERAL	1-9 SAQUE C/ CARTAO 06/22	629/6181007	15.000,00 0,00
1	111020007		SICOOB	597-5 SAQUE C/ CARTAO 06/22	629/6181007	0,00 15.000,00
1	111010001		CAIXA GERAL	1-9 SAQUE C/ CARTAO 06/22	629/6181008	12.700,00 0,00
1	111020007		SICOOB	597-5 SAQUE C/ CARTAO 06/22	629/6181008	0,00 12.700,00
1	111010001		CAIXA GERAL	1-9 SAQUE C/ CARTAO 06/22	629/6181009	15.000,00 0,00
1	111020007		SICOOB	597-5 SAQUE C/ CARTAO 06/22	629/6181009	0,00 15.000,00
1	111020007		SICOOB	597-5 DEPOSITO - EFETUADO MES 06/22	629/6181010	742,53 0,00
1	111010001		CAIXA GERAL	1-9 DEPOSITO - EFETUADO MES 06/22	629/6181010	0,00 742,53
1	423010001		COMISSÕES BANCÁRIAS	312-3 BANCO JUROS E COMISSOES 06/22	629/6181011	7,60 0,00
1	111020007		SICOOB	597-5 BANCO JUROS E COMISSOES 06/22	629/6181011	0,00 7,60
2	111010001		CAIXA GERAL	1-9 Nota 16765 - COM. CALÇADOS ENI LTDA	597/5982404	84,00 0,00
2	311020001		RECEITA COM SERVIÇOS PRESTADOS	203-8 Nota 16765 - COM. CALÇADOS ENI LTDA	597/5982404	0,00 84,00
2	111010001		CAIXA GERAL	1-9 Nota 16766 - COM CALÇADOS GREMARI LTDA	597/5982406	84,00 0,00
2	311020001		RECEITA COM SERVIÇOS PRESTADOS	203-8 Nota 16766 - COM CALÇADOS GREMARI LTDA	597/5982406	0,00 84,00
2	111010001		CAIXA GERAL	1-9 Nota 16767 - FABIANA FERNANDA SCHNEIDER EIRELI - ME	597/5982408	46,00 0,00
2	311020001		RECEITA COM SERVIÇOS	203-8 Nota 16767 - FABIANA FERNANDA SCHNEIDER EIRELI - ME	597/5982408	0,00 46,00
<b>Total do Dia:</b>					<b>294.099,52</b>	<b>294.099,52</b>

p

GA



CNPJ: 10.786.517/0001-01

Consolidação: Empresa

Período: 01/01/2022 a 31/12/2022

Mês/Ano: 06/2022

Dia	Conta	Red.	Histórico	Lote/Lcto	Débito	Crédito
	PRESTADOS					
2	111010001 CAIXA GERAL	1-9	Nota 16768 - KAWACKI COM. DE CALCADOS LTDA	597/5982410	84,00	0,00
2	311020001 RECEITA COM SERVIÇOS PRESTADOS	203-8	Nota 16768 - KAWACKI COM. DE CALCADOS LTDA	597/5982410	0,00	84,00
2	111010001 CAIXA GERAL	1-9	Nota 16769 - RAFAEL AUGUSTO KAWACKI SCHNEIDER - ME (5	597/5982412	84,00	0,00
2	311020001 RECEITA COM SERVIÇOS PRESTADOS	203-8	Nota 16769 - RAFAEL AUGUSTO KAWACKI SCHNEIDER - ME (5	597/5982412	0,00	84,00
2	111010001 CAIXA GERAL	1-9	Nota 16770 - EDISON SCHNEIDER ESPORTE - EPP	597/5982414	80,00	0,00
2	311020001 RECEITA COM SERVIÇOS PRESTADOS	203-8	Nota 16770 - EDISON SCHNEIDER ESPORTE - EPP	597/5982414	0,00	80,00
2	111010001 CAIXA GERAL	1-9	Nota 16771 - INDEPENDENCIA COMERCIO DE ACO LTDA.	597/5982416	140,00	0,00
2	311020001 RECEITA COM SERVIÇOS PRESTADOS	203-8	Nota 16771 - INDEPENDENCIA COMERCIO DE ACO LTDA.	597/5982416	0,00	140,00
2	111010001 CAIXA GERAL	1-9	Nota 16772 - HABOWSKI TRANSPORTES LTDA	597/5982418	89,90	0,00
2	311020001 RECEITA COM SERVIÇOS PRESTADOS	203-8	Nota 16772 - HABOWSKI TRANSPORTES LTDA	597/5982418	0,00	89,90
2	111010001 CAIXA GERAL	1-9	Nota 16773 - CAMPAL AUTO POSTO LTDA (715)	597/5982420	78,00	0,00
2	311020001 RECEITA COM SERVIÇOS PRESTADOS	203-8	Nota 16773 - CAMPAL AUTO POSTO LTDA (715)	597/5982420	0,00	78,00
2	111010001 CAIXA GERAL	1-9	Nota 16776 - MUNICIPIO DE CAMPINA GRANDE DO SUL (615)	597/5982422	6.804,80	0,00
2	311020001 RECEITA COM SERVIÇOS PRESTADOS	203-8	Nota 16776 - MUNICIPIO DE CAMPINA GRANDE DO SUL (615)	597/5982422	0,00	6.804,80
2	111010001 CAIXA GERAL	1-9	Nota 16777 - MUNICIPIO DE CAMPINA GRANDE DO SUL (615)	597/5982424	756,08	0,00
2	311020001 RECEITA COM SERVIÇOS PRESTADOS	203-8	Nota 16777 - MUNICIPIO DE CAMPINA GRANDE DO SUL (615)	597/5982424	0,00	756,08
2	111010001 CAIXA GERAL	1-9	Nota 16778 - MUNICIPIO DE CAMPINA GRANDE DO SUL (615)	597/5982426	378,04	0,00
2	311020001 RECEITA COM SERVIÇOS PRESTADOS	203-8	Nota 16778 - MUNICIPIO DE CAMPINA GRANDE DO SUL (615)	597/5982426	0,00	378,04
2	111010001 CAIXA GERAL	1-9	Nota 16779 - PREFEITURA MUNICIPAL DE MARILUZ	597/5982428	2.925,00	0,00
2	311020001 RECEITA COM SERVIÇOS PRESTADOS	203-8	Nota 16779 - PREFEITURA MUNICIPAL DE MARILUZ	597/5982428	0,00	2.925,00
2	111010001 CAIXA GERAL	1-9	Nota 16780 - MUNICIPIO DE ITAPEJARA D'OESTE (730)	597/5982430	1.790,00	0,00
2	311020001 RECEITA COM SERVIÇOS PRESTADOS	203-8	Nota 16780 - MUNICIPIO DE ITAPEJARA D'OESTE (730)	597/5982430	0,00	1.790,00
2	293030001 REMESSA DE BEM DE MERCADORIA PARA COMODATO	543-6	Nota 4965 - AK-FABRICACAO, MANUT E INSTAL DE EQUIP I	597/5982901	0,00	1.500,00
2	193030001 REMESSA DE BEM DE MERCADORIA PARA COMODATO	542-8	Nota 4965 - AK-FABRICACAO, MANUT E INSTAL DE EQUIP I	597/5982902	1.500,00	0,00
2	421030028 SERVIÇO DE TERCEIROS (PJ)	298-4	Nota 79428 - HENRY EQUIPAMENTOS ELETRONICOS E SISTEMA	598/5983022	2.647,95	0,00
2	211010001 HENRY EQUIP ELETR. E SIST	460-0	Nota 79428 - HENRY EQUIPAMENTOS ELETRONICOS E SISTEMA	598/5983022	0,00	2.647,95
2	211010050 PRATESPEL IND E COM. DE BOBINAS	622-0	DUPLICATA - PGTO N. 47595 - 2/2	0/5986576	1.215,50	0,00
2	111010001 CAIXA GERAL	1-9	DUPLICATA - PGTO N. 47595 - 2/2	0/5986576	0,00	1.215,50
2	111020002 BANCO DO BRASIL SA	3-5	DEPOSITO - EFETUADO MES 06/22	627/6177206	2.831,00	0,00
2	111010001 CAIXA GERAL	1-9	DEPOSITO - EFETUADO MES 06/22	627/6177206	0,00	2.831,00
2	111020002 BANCO DO BRASIL SA	3-5	DEPOSITO - EFETUADO MES 06/22	627/6177207	3.470,00	0,00
2	111010001 CAIXA GERAL	1-9	DEPOSITO - EFETUADO MES 06/22	627/6177207	0,00	3.470,00
2	111020002 BANCO DO BRASIL SA	3-5	DEPOSITO - EFETUADO MES 06/22	627/6177208	6.840,00	0,00
2	111010001 CAIXA GERAL	1-9	DEPOSITO - EFETUADO MES 06/22	627/6177208	0,00	6.840,00
2	111020002 BANCO DO BRASIL SA	3-5	DEPOSITO - EFETUADO MES 06/22	627/6177209	1.225,00	0,00
2	111010001 CAIXA GERAL	1-9	DEPOSITO - EFETUADO MES 06/22	627/6177209	0,00	1.225,00
2	111020002 BANCO DO BRASIL SA	3-5	DEPOSITO - EFETUADO MES 06/22	627/6177210	245,00	0,00
2	111010001 CAIXA GERAL	1-9	DEPOSITO - EFETUADO MES 06/22	627/6177210	0,00	245,00
2	111020002 BANCO DO BRASIL SA	3-5	DEPOSITO - EFETUADO MES 06/22	627/6177211	245,00	0,00
2	111010001 CAIXA GERAL	1-9	DEPOSITO - EFETUADO MES 06/22	627/6177211	0,00	245,00
2	111020002 BANCO DO BRASIL SA	3-5	DEPOSITO - EFETUADO MES 06/22	627/6177212	245,00	0,00
2	111010001 CAIXA GERAL	1-9	DEPOSITO - EFETUADO MES 06/22	627/6177212	0,00	245,00
2	111020002 BANCO DO BRASIL SA	3-5	DEPOSITO - EFETUADO MES 06/22	627/6177213	245,00	0,00
2	111010001 CAIXA GERAL	1-9	DEPOSITO - EFETUADO MES 06/22	627/6177213	0,00	245,00
2	111020002 BANCO DO BRASIL SA	3-5	DEPOSITO - EFETUADO MES 06/22	627/6177214	7.333,20	0,00
2	111010001 CAIXA GERAL	1-9	DEPOSITO - EFETUADO MES 06/22	627/6177214	0,00	7.333,20
2	111020002 BANCO DO BRASIL SA	3-5	DEPOSITO - EFETUADO MES 06/22	627/6177215	5.145,00	0,00
2	111010001 CAIXA GERAL	1-9	DEPOSITO - EFETUADO MES 06/22	627/6177215	0,00	5.145,00
2	111020002 BANCO DO BRASIL SA	3-5	APLICAÇÃO FINANCEIRA - RESGATE 06/22	627/6177216	0,01	0,00
2	111030013 RENDE FACIL - BANCO DO BRASIL	741-2	APLICAÇÃO FINANCEIRA - RESGATE 06/22	627/6177216	0,00	0,01
2	111010001 CAIXA GERAL	1-9	SAQUE C/ CARTAO 06/22	627/6177217	5.000,00	0,00
2	111020002 BANCO DO BRASIL SA	3-5	SAQUE C/ CARTAO 06/22	627/6177217	0,00	5.000,00
2	111010001 CAIXA GERAL	1-9	SAQUE C/ CARTAO 06/22	627/6177218	1.500,00	0,00
2	111020002 BANCO DO BRASIL SA	3-5	SAQUE C/ CARTAO 06/22	627/6177218	0,00	1.500,00
2	111010001 CAIXA GERAL	1-9	SAQUE C/ CARTAO 06/22	627/6177219	1.500,00	0,00
2	111020002 BANCO DO BRASIL SA	3-5	SAQUE C/ CARTAO 06/22	627/6177219	0,00	1.500,00
2	111010001 CAIXA GERAL	1-9	SAQUE C/ CARTAO 06/22	627/6177220	1.500,00	0,00
2	111020002 BANCO DO BRASIL SA	3-5	SAQUE C/ CARTAO 06/22	627/6177220	0,00	1.500,00
2	111010001 CAIXA GERAL	1-9	SAQUE C/ CARTAO 06/22	627/6177221	500,00	0,00
2	111020002 BANCO DO BRASIL SA	3-5	SAQUE C/ CARTAO 06/22	627/6177221	0,00	500,00
2	111010001 CAIXA GERAL	1-9	SAQUE C/ CARTAO 06/22	627/6177222	45.000,00	0,00
2	111020002 BANCO DO BRASIL SA	3-5	SAQUE C/ CARTAO 06/22	627/6177222	0,00	45.000,00
2	111010001 CAIXA GERAL	1-9	SAQUE C/ CARTAO 06/22	627/6177223	1.215,50	0,00
2	111020002 BANCO DO BRASIL SA	3-5	SAQUE C/ CARTAO 06/22	627/6177223	0,00	1.215,50
2	423010001 COMISSÕES BANCÁRIAS	312-3	BANCO JUROS E COMISSOES 06/22	627/6177224	3,30	0,00
2	111020002 BANCO DO BRASIL SA	3-5	BANCO JUROS E COMISSOES 06/22	627/6177224	0,00	3,30
2	111020002 BANCO DO BRASIL SA	3-5	APLICAÇÃO FINANCEIRA - RESGATE 06/22	627/6177225	28.394,59	0,00
2	111030013 RENDE FACIL - BANCO DO BRASIL	741-2	APLICAÇÃO FINANCEIRA - RESGATE 06/22	627/6177225	0,00	28.394,59
2	111020006 SICREDI	568-1	DEPOSITO - EFETUADO MES 06/22	628/6179642	289,65	0,00
2	111010001 CAIXA GERAL	1-9	DEPOSITO - EFETUADO MES 06/22	628/6179642	0,00	289,65
2	111020006 SICREDI	568-1	DEPOSITO - EFETUADO MES 06/22	628/6179643	658,62	0,00
2	111010001 CAIXA GERAL	1-9	DEPOSITO - EFETUADO MES 06/22	628/6179643	0,00	658,62
2	423010001 COMISSÕES BANCÁRIAS	312-3	BANCO JUROS E COMISSOES 06/22	628/6179644	1,85	0,00
2	111020006 SICREDI	568-1	BANCO JUROS E COMISSOES 06/22	628/6179644	0,00	1,85
2	423010001 COMISSÕES BANCÁRIAS	312-3	BANCO JUROS E COMISSOES 06/22	628/6179645	7,40	0,00
2	111020006 SICREDI	568-1	BANCO JUROS E COMISSOES 06/22	628/6179645	0,00	7,40
2	212010007 SICOOB C.P - CONTRATO N° 159826	669-6	EMPRESTIMO - PGTO PARCELA 12/28	629/6181012	4.390,95	0,00
2	111020007 SICOOB	597-5	EMPRESTIMO - PGTO PARCELA 12/28	629/6181012	0,00	4.390,95

fp

GA

CNPJ: 10.786.517/0001-01

Consolidação: Empresa

Período: 01/01/2022 a 31/12/2022

Mês/Ano: 06/2022

Dia	Conta	Red.	Histórico	Lote/Lcto	Débito	Crédito
2	111020007 SICOOB	597-5	DEPOSITO - EFETUADO MES 06/22	629/6181013	45.000,00	0,00
2	111010001 CAIXA GERAL	1-9	DEPOSITO - EFETUADO MES 06/22	629/6181013	0,00	45.000,00
2	111020007 SICOOB	597-5	DEPOSITO - EFETUADO MES 06/22	629/6181014	1.789,80	0,00
2	111010001 CAIXA GERAL	1-9	DEPOSITO - EFETUADO MES 06/22	629/6181014	0,00	1.789,80
2	423010001 COMISSÕES BANCÁRIAS	312-3	BANCO JUROS E COMISSOES 06/22	629/6181015	13,30	0,00
2	111020007 SICOOB	597-5	BANCO JUROS E COMISSOES 06/22	629/6181015	0,00	13,30
2	423020003 JUROS PASSIVOS	317-4	JUROS PGTO S/ EMPRESTIMO 06/22	0/6208352	59,30	0,00
2	212010007 SICOOB C.P. - CONTRATO Nº 159826	669-6	JUROS PGTO S/ EMPRESTIMO 06/22	0/6208352	0,00	59,30
2	423020003 JUROS PASSIVOS	317-4	JUROS PGTO S/ EMPRESTIMO 06/22	0/6208353	4,39	0,00
2	212010007 SICOOB C.P. - CONTRATO Nº 159826	669-6	JUROS PGTO S/ EMPRESTIMO 06/22	0/6208353	0,00	4,39
2	423010005 CUSTOS/DESPESAS COM AÇÕES	682-3	Taxa de intermediat#Eo doador FLRY3 2022052000351557410001-1	637/6402876	3,76	0,00
2	111020008 BANCO XP INVESTIMENTOS CCTVM S/A	671-8	Taxa de intermediat#Eo doador FLRY3 2022052000351557410001-1	637/6402876	0,00	3,76
2	111020008 BANCO XP INVESTIMENTOS CCTVM S/A	671-8	Cr.dito Ref. Taxa de Remunerat#Eo BTC FLRY	637/6402877	12,39	0,00
2	313030005 TAXA DE REMUNERAÇÃO S/ AÇÕES	743-9	Cr.dito Ref. Taxa de Remunerat#Eo BTC FLRY	637/6402877	0,00	12,39
2	424010008 IRRF SOB/ AÇÕES	674-2	DEBITO CBLIC IRRF S/ RENDIMENTO DE BTC FLRY	637/6402878	2,78	0,00
2	111020008 BANCO XP INVESTIMENTOS CCTVM S/A	671-8	DEBITO CBLIC IRRF S/ RENDIMENTO DE BTC FLRY	637/6402878	0,00	2,78
<b>Total do Dia:</b>					<b>183.459,06</b>	<b>183.459,06</b>
3	111010001 CAIXA GERAL	1-9	Nota 16781 - PREFEITURA MUNICIPAL DE CAMPO LARGO (507	597/5982432	2.205,00	0,00
3	311020001 RECEITA COM SERVIÇOS PRESTADOS	203-8	Nota 16781 - PREFEITURA MUNICIPAL DE CAMPO LARGO (507	597/5982432	0,00	2.205,00
3	111010001 CAIXA GERAL	1-9	Nota 16782 - PREFEITURA MUNICIPAL DE CAMPO LARGO (507	597/5982434	245,00	0,00
3	311020001 RECEITA COM SERVIÇOS PRESTADOS	203-8	Nota 16782 - PREFEITURA MUNICIPAL DE CAMPO LARGO (507	597/5982434	0,00	245,00
3	111010001 CAIXA GERAL	1-9	Nota 16783 - PREFEITURA MUNICIPAL DE CAMPO LARGO (507	597/5982436	245,00	0,00
3	311020001 RECEITA COM SERVIÇOS PRESTADOS	203-8	Nota 16783 - PREFEITURA MUNICIPAL DE CAMPO LARGO (507	597/5982436	0,00	245,00
3	111010001 CAIXA GERAL	1-9	Nota 16784 - PREFEITURA MUNICIPAL DE CAMPO LARGO (507	597/5982438	245,00	0,00
3	311020001 RECEITA COM SERVIÇOS PRESTADOS	203-8	Nota 16784 - PREFEITURA MUNICIPAL DE CAMPO LARGO (507	597/5982438	0,00	245,00
3	111010001 CAIXA GERAL	1-9	Nota 16785 - PREFEITURA MUNICIPAL DE CAMPO LARGO (507	597/5982440	245,00	0,00
3	311020001 RECEITA COM SERVIÇOS PRESTADOS	203-8	Nota 16785 - PREFEITURA MUNICIPAL DE CAMPO LARGO (507	597/5982440	0,00	245,00
3	111010001 CAIXA GERAL	1-9	Nota 16786 - PREFEITURA MUNICIPAL DE CAMPO LARGO (507	597/5982442	980,00	0,00
3	311020001 RECEITA COM SERVIÇOS PRESTADOS	203-8	Nota 16786 - PREFEITURA MUNICIPAL DE CAMPO LARGO (507	597/5982442	0,00	980,00
3	111010001 CAIXA GERAL	1-9	Nota 16787 - PREFEITURA MUNICIPAL DE CAMPO LARGO (507	597/5982444	245,00	0,00
3	311020001 RECEITA COM SERVIÇOS PRESTADOS	203-8	Nota 16787 - PREFEITURA MUNICIPAL DE CAMPO LARGO (507	597/5982444	0,00	245,00
3	111010001 CAIXA GERAL	1-9	Nota 16789 - PREFEITURA MUNICIPAL DE CAMPO LARGO (507	597/5982446	9.555,00	0,00
3	311020001 RECEITA COM SERVIÇOS PRESTADOS	203-8	Nota 16789 - PREFEITURA MUNICIPAL DE CAMPO LARGO (507	597/5982446	0,00	9.555,00
3	111010001 CAIXA GERAL	1-9	Nota 16790 - PREFEITURA MUNICIPAL DE CAMPO LARGO (507	597/5982448	5.145,00	0,00
3	311020001 RECEITA COM SERVIÇOS PRESTADOS	203-8	Nota 16790 - PREFEITURA MUNICIPAL DE CAMPO LARGO (507	597/5982448	0,00	5.145,00
3	111010001 CAIXA GERAL	1-9	Nota 16795 - PREFEITURA MUNICIPAL DE CAMPO LARGO (507	597/5982450	1.470,00	0,00
3	311020001 RECEITA COM SERVIÇOS PRESTADOS	203-8	Nota 16795 - PREFEITURA MUNICIPAL DE CAMPO LARGO (507	597/5982450	0,00	1.470,00
3	111010001 CAIXA GERAL	1-9	Nota 16797 - PALOTINA CAMARA MUNICIPAL	597/5982452	172,25	0,00
3	311020001 RECEITA COM SERVIÇOS PRESTADOS	203-8	Nota 16797 - PALOTINA CAMARA MUNICIPAL	597/5982452	0,00	172,25
3	111010001 CAIXA GERAL	1-9	Nota 16798 - FUNDO MUNICIPAL DE SAUDE DE GUAIRA	597/5982454	133,33	0,00
3	311020001 RECEITA COM SERVIÇOS PRESTADOS	203-8	Nota 16798 - FUNDO MUNICIPAL DE SAUDE DE GUAIRA	597/5982454	0,00	133,33
3	111010001 CAIXA GERAL	1-9	Nota 16799 - EQUIPLANO SISTEMAS LTDA.	597/5982456	500,00	0,00
3	311020001 RECEITA COM SERVIÇOS PRESTADOS	203-8	Nota 16799 - EQUIPLANO SISTEMAS LTDA.	597/5982456	0,00	500,00
3	111010001 CAIXA GERAL	1-9	Nota 16800 - EQUIPLANO SISTEMAS LTDA.	597/5982458	500,00	0,00
3	311020001 RECEITA COM SERVIÇOS PRESTADOS	203-8	Nota 16800 - EQUIPLANO SISTEMAS LTDA.	597/5982458	0,00	500,00
3	111010001 CAIXA GERAL	1-9	Nota 16801 - AK-FABRICACAO, MANUT E INSTAL DE EQUIP I	597/5982460	109,90	0,00
3	311020001 RECEITA COM SERVIÇOS PRESTADOS	203-8	Nota 16801 - AK-FABRICACAO, MANUT E INSTAL DE EQUIP I	597/5982460	0,00	109,90
3	311010001 REVENDA DE MERCADORIAS	200-3	Nota 4966 - MCR SOLAR LTDA (12516)	597/5982903	0,00	60,00
3	111010001 CAIXA GERAL	1-9	Nota 4966 - MCR SOLAR LTDA (12516)	597/5982904	60,00	0,00
3	311010001 REVENDA DE MERCADORIAS	200-3	Nota 4967 - YO MARECHAL CANDIDO RONDON ALUGUEL DE EQ	597/5982905	0,00	45,00
3	111010001 CAIXA GERAL	1-9	Nota 4967 - YO MARECHAL CANDIDO RONDON ALUGUEL DE EQ	597/5982906	45,00	0,00
3	421030017 FRETES E CARRETOS	287-9	Nota 7786591 - EXPRESSO PRINCESA DOS CAMPOS S. A.	598/5983085	165,03	0,00
3	211010006 EXPRESSO PRINCESA DOS CAMPOS S/A	468-5	Nota 7786591 - EXPRESSO PRINCESA DOS CAMPOS S. A.	598/5983085	0,00	165,03
3	111020002 BANCO DO BRASIL SA	3-5	DEPOSITO - EFETUADO MES 06/22	627/6177226	119,00	0,00
3	111010001 CAIXA GERAL	1-9	DEPOSITO - EFETUADO MES 06/22	627/6177226	0,00	119,00
3	111020002 BANCO DO BRASIL SA	3-5	DEPOSITO - EFETUADO MES 06/22	627/6177227	2.630,40	0,00
3	111010001 CAIXA GERAL	1-9	DEPOSITO - EFETUADO MES 06/22	627/6177227	0,00	2.630,40
3	111020002 BANCO DO BRASIL SA	3-5	DEPOSITO - EFETUADO MES 06/22	627/6177228	3.901,50	0,00
3	111010001 CAIXA GERAL	1-9	DEPOSITO - EFETUADO MES 06/22	627/6177228	0,00	3.901,50
3	111010001 CAIXA GERAL	1-9	SAQUE C/ CARTAO 06/22	627/6177229	22.000,00	0,00
3	111020002 BANCO DO BRASIL SA	3-5	SAQUE C/ CARTAO 06/22	627/6177229	0,00	22.000,00
3	423010001 COMISSÕES BANCÁRIAS	312-3	BANCO JUROS E COMISSOES 06/22	627/6177230	5,00	0,00
3	111020002 BANCO DO BRASIL SA	3-5	BANCO JUROS E COMISSOES 06/22	627/6177230	0,00	5,00
3	423010001 COMISSÕES BANCÁRIAS	312-3	BANCO JUROS E COMISSOES 06/22	627/6177231	3,30	0,00
3	111020002 BANCO DO BRASIL SA	3-5	BANCO JUROS E COMISSOES 06/22	627/6177231	0,00	3,30
3	111020002 BANCO DO BRASIL SA	3-5	APLICACAO FINANCEIRA - RESGATE 06/22	627/6177232	15.357,40	0,00
3	111030013 RENDE FACIL - BANCO DO BRASIL	741-2	APLICACAO FINANCEIRA - RESGATE 06/22	627/6177232	0,00	15.357,40
3	111020006 SICREDI	568-1	DEPOSITO - EFETUADO MES 06/22	628/6179646	738,47	0,00
3	111010001 CAIXA GERAL	1-9	DEPOSITO - EFETUADO MES 06/22	628/6179646	0,00	738,47
3	111020006 SICREDI	568-1	DEPOSITO - EFETUADO MES 06/22	628/6179647	3.577,80	0,00
3	111010001 CAIXA GERAL	1-9	DEPOSITO - EFETUADO MES 06/22	628/6179647	0,00	3.577,80
3	423010001 COMISSÕES BANCÁRIAS	312-3	BANCO JUROS E COMISSOES 06/22	628/6179648	2,00	0,00
3	111020006 SICREDI	568-1	BANCO JUROS E COMISSOES 06/22	628/6179648	0,00	2,00
3	423010001 COMISSÕES BANCÁRIAS	312-3	BANCO JUROS E COMISSOES 06/22	628/6179649	1,00	0,00

10

CA

CNPJ: 10.786.517/0001-01

Consolidação: Empresa

Período: 01/01/2022 a 31/12/2022

Mês/Ano: 06/2022

Dia	Conta	Red.	Histórico	Lote/Lcto	Débito	Crédito
3	111020006 SICREDI	568-1	BANCO JUROS E COMISSOES 06/22	628/6179649	0,00	1,00
3	111020006 SICREDI	568-1	DEPOSITO - EFETUADO MES 06/22	628/6179650	328,86	0,00
3	111010001 CAIXA GERAL	1-9	DEPOSITO - EFETUADO MES 06/22	628/6179650	0,00	328,86
3	111020006 SICREDI	568-1	DEPOSITO - EFETUADO MES 06/22	628/6179651	59,00	0,00
3	111010001 CAIXA GERAL	1-9	DEPOSITO - EFETUADO MES 06/22	628/6179651	0,00	59,00
3	111010001 CAIXA GERAL	1-9	SAQUE C/ CARTAO 06/22	628/6179652	50,00	0,00
3	111020006 SICREDI	568-1	SAQUE C/ CARTAO 06/22	628/6179652	0,00	50,00
3	111010001 CAIXA GERAL	1-9	SAQUE C/ CARTAO 06/22	628/6179653	190,00	0,00
3	111020006 SICREDI	568-1	SAQUE C/ CARTAO 06/22	628/6179653	0,00	190,00
3	111010001 CAIXA GERAL	1-9	SAQUE C/ CARTAO 06/22	628/6179654	380,00	0,00
3	111020006 SICREDI	568-1	SAQUE C/ CARTAO 06/22	628/6179654	0,00	380,00
3	111020006 SICREDI	568-1	DEPOSITO - EFETUADO MES 06/22	628/6179655	237,54	0,00
3	111010001 CAIXA GERAL	1-9	DEPOSITO - EFETUADO MES 06/22	628/6179655	0,00	237,54
3	111020006 SICREDI	568-1	DEPOSITO - EFETUADO MES 06/22	628/6179656	269,70	0,00
3	111010001 CAIXA GERAL	1-9	DEPOSITO - EFETUADO MES 06/22	628/6179656	0,00	269,70
3	111020006 SICREDI	568-1	DEPOSITO - EFETUADO MES 06/22	628/6179657	209,70	0,00
3	111010001 CAIXA GERAL	1-9	DEPOSITO - EFETUADO MES 06/22	628/6179657	0,00	209,70
3	423010001 COMISSOES BANCARIAS	312-3	BANCO JUROS E COMISSOES 06/22	628/6179658	7,40	0,00
3	111020006 SICREDI	568-1	BANCO JUROS E COMISSOES 06/22	628/6179658	0,00	7,40
3	423010001 COMISSOES BANCARIAS	312-3	BANCO JUROS E COMISSOES 06/22	628/6179659	4,00	0,00
3	111020006 SICREDI	568-1	BANCO JUROS E COMISSOES 06/22	628/6179659	0,00	4,00
3	423010001 COMISSOES BANCARIAS	312-3	BANCO JUROS E COMISSOES 06/22	628/6179660	14,80	0,00
3	111020006 SICREDI	568-1	BANCO JUROS E COMISSOES 06/22	628/6179660	0,00	14,80
3	111010001 CAIXA GERAL	1-9	SAQUE C/ CARTAO 06/22	629/6181016	20.054,86	0,00
3	111020007 SICOOB	597-5	SAQUE C/ CARTAO 06/22	629/6181016	0,00	20.054,86
3	111010001 CAIXA GERAL	1-9	SAQUE C/ CARTAO 06/22	629/6181017	2.112,57	0,00
3	111020007 SICOOB	597-5	SAQUE C/ CARTAO 06/22	629/6181017	0,00	2.112,57
3	111010001 CAIXA GERAL	1-9	DEPOSITO - EFETUADO MES 06/22	629/6181018	3.005,41	0,00
3	23010001 COMISSOES BANCARIAS	312-3	BANCO JUROS E COMISSOES 06/22	629/6181018	0,00	3.005,41
3	111020007 SICOOB	597-5	BANCO JUROS E COMISSOES 06/22	629/6181019	19,00	0,00
3	111020007 SICOOB	597-5	BANCO JUROS E COMISSOES 06/22	629/6181019	0,00	19,00
<b>Total do Dia:</b>					<b>97.544,22</b>	<b>97.544,22</b>
6	111010001 CAIXA GERAL	1-9	Nota 16802 - RIMA-RONDON IMPLEMENTOS E MÁQ. AGRICOLAS	597/5982462	72,00	0,00
6	311020001 RECEITA COM SERVIÇOS PRESTADOS	203-8	Nota 16802 - RIMA-RONDON IMPLEMENTOS E MÁQ. AGRICOLAS	597/5982462	0,00	72,00
6	111010001 CAIXA GERAL	1-9	Nota 16803 - MUNICIPIO DE ASSIS CHATEAUBRIAND	597/5982464	210,00	0,00
6	311020001 RECEITA COM SERVIÇOS PRESTADOS	203-8	Nota 16803 - MUNICIPIO DE ASSIS CHATEAUBRIAND	597/5982464	0,00	210,00
6	111010001 CAIXA GERAL	1-9	Nota 16804 - MUNICIPIO DE ASSIS CHATEAUBRIAND	597/5982466	1.470,00	0,00
6	311020001 RECEITA COM SERVIÇOS PRESTADOS	203-8	Nota 16804 - MUNICIPIO DE ASSIS CHATEAUBRIAND	597/5982466	0,00	1.470,00
6	111010001 CAIXA GERAL	1-9	Nota 16805 - MUNICIPIO DE ASSIS CHATEAUBRIAND	597/5982468	840,00	0,00
6	311020001 RECEITA COM SERVIÇOS PRESTADOS	203-8	Nota 16805 - MUNICIPIO DE ASSIS CHATEAUBRIAND	597/5982468	0,00	840,00
6	111010001 CAIXA GERAL	1-9	Nota 16806 - MUNICIPIO DE ASSIS CHATEAUBRIAND	597/5982470	210,00	0,00
6	311020001 RECEITA COM SERVIÇOS PRESTADOS	203-8	Nota 16806 - MUNICIPIO DE ASSIS CHATEAUBRIAND	597/5982470	0,00	210,00
6	111010001 CAIXA GERAL	1-9	Nota 16807 - MUNICIPIO DE ASSIS CHATEAUBRIAND	597/5982472	420,00	0,00
6	311020001 RECEITA COM SERVIÇOS PRESTADOS	203-8	Nota 16807 - MUNICIPIO DE ASSIS CHATEAUBRIAND	597/5982472	0,00	420,00
6	111010001 CAIXA GERAL	1-9	Nota 16808 - MUNICIPIO DE ASSIS CHATEAUBRIAND	597/5982474	210,00	0,00
6	311020001 RECEITA COM SERVIÇOS PRESTADOS	203-8	Nota 16808 - MUNICIPIO DE ASSIS CHATEAUBRIAND	597/5982474	0,00	210,00
6	111010001 CAIXA GERAL	1-9	Nota 16809 - MUNICIPIO DE ASSIS CHATEAUBRIAND	597/5982476	210,00	0,00
6	311020001 RECEITA COM SERVIÇOS PRESTADOS	203-8	Nota 16809 - MUNICIPIO DE ASSIS CHATEAUBRIAND	597/5982476	0,00	210,00
6	111010001 CAIXA GERAL	1-9	Nota 16810 - PREFEITURA MUNICIPAL DE CATANDUVAS	597/5982478	597,00	0,00
6	311020001 RECEITA COM SERVIÇOS PRESTADOS	203-8	Nota 16810 - PREFEITURA MUNICIPAL DE CATANDUVAS	597/5982478	0,00	597,00
6	111010001 CAIXA GERAL	1-9	Nota 16811 - PREFEITURA MUNICIPAL DE CATANDUVAS	597/5982480	199,00	0,00
6	311020001 RECEITA COM SERVIÇOS PRESTADOS	203-8	Nota 16811 - PREFEITURA MUNICIPAL DE CATANDUVAS	597/5982480	0,00	199,00
6	111010001 CAIXA GERAL	1-9	Nota 16813 - MUNICIPIO DE PINHAL DO SAO BENTO	597/5982482	179,00	0,00
6	311020001 RECEITA COM SERVIÇOS PRESTADOS	203-8	Nota 16813 - MUNICIPIO DE PINHAL DO SAO BENTO	597/5982482	0,00	179,00
6	111010001 CAIXA GERAL	1-9	Nota 16814 - MUNICIPIO DE PINHAL DO SAO BENTO	597/5982484	537,00	0,00
6	311020001 RECEITA COM SERVIÇOS PRESTADOS	203-8	Nota 16814 - MUNICIPIO DE PINHAL DO SAO BENTO	597/5982484	0,00	537,00
6	111010001 CAIXA GERAL	1-9	Nota 16815 - MUNICIPIO DE PINHAL DO SAO BENTO	597/5982486	179,00	0,00
6	311020001 RECEITA COM SERVIÇOS PRESTADOS	203-8	Nota 16815 - MUNICIPIO DE PINHAL DO SAO BENTO	597/5982486	0,00	179,00
6	111010001 CAIXA GERAL	1-9	Nota 16816 - MUNICIPIO DE PINHAL DO SAO BENTO	597/5982488	179,00	0,00
6	311020001 RECEITA COM SERVIÇOS PRESTADOS	203-8	Nota 16816 - MUNICIPIO DE PINHAL DO SAO BENTO	597/5982488	0,00	179,00
6	111010001 CAIXA GERAL	1-9	Nota 16817 - MUNICIPIO DE PINHAL DO SAO BENTO	597/5982490	179,00	0,00
6	311020001 RECEITA COM SERVIÇOS PRESTADOS	203-8	Nota 16817 - MUNICIPIO DE PINHAL DO SAO BENTO	597/5982490	0,00	179,00
6	111010001 CAIXA GERAL	1-9	Nota 16818 - MUNICIPIO DE OURO VERDE DO OESTE	597/5982492	2.456,80	0,00
6	311020001 RECEITA COM SERVIÇOS PRESTADOS	203-8	Nota 16818 - MUNICIPIO DE OURO VERDE DO OESTE	597/5982492	0,00	2.456,80
6	293030001 REMESSA DE BEM DE MERCADORIA PARA COMODATO	543-6	Nota 4969 - MUNICIPIO DE AMPERE (1554)	597/5982911	0,00	4.000,00
6	193030001 REMESSA DE BEM DE MERCADORIA PARA COMODATO	542-8	Nota 4969 - MUNICIPIO DE AMPERE (1554)	597/5982912	4.000,00	0,00
6	293030001 REMESSA DE BEM DE MERCADORIA PARA COMODATO	543-6	Nota 4970 - PREFEITURA MUNICIPAL DE PATO BRAGADO	597/5982915	0,00	1.500,00
6	193030001 REMESSA DE BEM DE MERCADORIA PARA COMODATO	542-8	Nota 4970 - PREFEITURA MUNICIPAL DE PATO BRAGADO	597/5982916	1.500,00	0,00
6	293030001 REMESSA DE BEM DE MERCADORIA PARA COMODATO	543-6	Nota 4968 - HEGELE E CONRADI LTDA (1376)	598/5983000	600,00	0,00
6	193030001 REMESSA DE BEM DE MERCADORIA PARA COMODATO	542-8	Nota 4968 - HEGELE E CONRADI LTDA (1376)	598/5983000	0,00	600,00
6	421030007 COMBUSTIVEIS E	277-1	Nota 12669 - AUTO POSTO REGIAO LTDA	598/5983036	353,58	0,00

CNPJ: 10.786.517/0001-01  
Consolidação: Empresa Período: 01/01/2022 a 31/12/2022 Mês/Ano: 06/2022

Dia	Conta	Red.	Histórico	Lote/Lcto	Débito	Crédito
6	111010001 CAIXA GERAL	1-9	Nota 12669 - AUTO POSTO REGIAO LTDA	598/5983036	0,00	353,58
6	211010001 HENRY EQUIP ELETR. E SIST	460-0	DUPLICATA - PGTO N. 77304 - 4/4	0/5986665	1.021,88	0,00
6	111010001 CAIXA GERAL	1-9	DUPLICATA - PGTO N. 77304 - 4/4	0/5986665	0,00	1.021,88
6	211010001 HENRY EQUIP ELETR. E SIST	460-0	DUPLICATA - PGTO N. 78968 - 1/5	0/5986666	1.683,69	0,00
6	111010001 CAIXA GERAL	1-9	DUPLICATA - PGTO N. 78968 - 1/5	0/5986666	0,00	1.683,69
6	211010035 BOLSA DE LICITACOES E LEILÕES DO BRASIL	593-2	DUPLICATA - PGTO N. 206759 - 05/12	0/5986669	50,00	0,00
6	111010001 CAIXA GERAL	1-9	DUPLICATA - PGTO N. 206759 - 05/12	0/5986669	0,00	50,00
6	211010001 HENRY EQUIP ELETR. E SIST	460-0	DUPLICATA - PGTO N. 78302 - 2/3	0/5986671	535,94	0,00
6	111010001 CAIXA GERAL	1-9	DUPLICATA - PGTO N. 78302 - 2/3	0/5986671	0,00	535,94
6	211010010 IRMÃOS SABKA LTDA	530-4	DUPLICATA - PGTO N. 62718/3190	0/5986739	212,00	0,00
6	111010001 CAIXA GERAL	1-9	DUPLICATA - PGTO N. 62718/3190	0/5986739	0,00	212,00
6	421030015 ENERGIA ELÉTRICA	285-2	ENERGIA ELETRICA PG MES 05/22 - 109183860	0/5989055	525,57	0,00
6	111010001 CAIXA GERAL	1-9	ENERGIA ELETRICA PG MES 05/22 - 109183860	0/5989055	0,00	525,57
6	421030015 ENERGIA ELÉTRICA	285-2	ENERGIA ELETRICA PG MES 05/22 - 109183835	0/5989068	378,78	0,00
6	111010001 CAIXA GERAL	1-9	ENERGIA ELETRICA PG MES 05/22 - 109183835	0/5989068	0,00	378,78
6	421030004 ASSISTENCIA CONTÁBIL E JURIDICA	274-7	HONORARIOS PG CFE RECIBO 21327 - 05/22	0/5990122	935,00	0,00
6	111010001 CAIXA GERAL	1-9	HONORARIOS PG CFE RECIBO 21327 - 05/22	0/5990122	0,00	935,00
6	213020003 FGTS A RECOLHER	161-9	FGTS - PGTO GUIA MES 05/22	0/5990450	4.747,24	0,00
6	111010001 CAIXA GERAL	1-9	FGTS - PGTO GUIA MES 05/22	0/5990450	0,00	4.747,24
6	111020002 BANCO DO BRASIL SA	3-5	DEPOSITO - EFETUADO MES 06/22	62716177233	190,00	0,00
6	111010001 CAIXA GERAL	1-9	DEPOSITO - EFETUADO MES 06/22	62716177233	0,00	190,00
6	111020002 BANCO DO BRASIL SA	3-5	DEPOSITO - EFETUADO MES 06/22	62716177234	3.595,54	0,00
6	111010001 CAIXA GERAL	1-9	DEPOSITO - EFETUADO MES 06/22	62716177234	0,00	3.595,54
6	111020002 BANCO DO BRASIL SA	3-5	DEPOSITO - EFETUADO MES 06/22	62716177235	4.702,08	0,00
6	111010001 CAIXA GERAL	1-9	DEPOSITO - EFETUADO MES 06/22	62716177235	0,00	4.702,08
6	111020002 BANCO DO BRASIL SA	3-5	DEPOSITO - EFETUADO MES 06/22	62716177236	3.042,38	0,00
6	111010001 CAIXA GERAL	1-9	DEPOSITO - EFETUADO MES 06/22	62716177236	0,00	3.042,38
6	111020002 BANCO DO BRASIL SA	3-5	DEPOSITO - EFETUADO MES 06/22	62716177237	1.323,00	0,00
6	111010001 CAIXA GERAL	1-9	DEPOSITO - EFETUADO MES 06/22	62716177237	0,00	1.323,00
6	111020002 BANCO DO BRASIL SA	3-5	DEPOSITO - EFETUADO MES 06/22	62716177238	1.861,10	0,00
6	111010001 CAIXA GERAL	1-9	DEPOSITO - EFETUADO MES 06/22	62716177238	0,00	1.861,10
6	111020002 BANCO DO BRASIL SA	3-5	DEPOSITO - EFETUADO MES 06/22	62716177239	750,00	0,00
6	111010001 CAIXA GERAL	1-9	DEPOSITO - EFETUADO MES 06/22	62716177239	0,00	750,00
6	111020002 BANCO DO BRASIL SA	3-5	DEPOSITO - EFETUADO MES 06/22	62716177240	1.364,56	0,00
6	111010001 CAIXA GERAL	1-9	DEPOSITO - EFETUADO MES 06/22	62716177240	0,00	1.364,56
6	111020002 BANCO DO BRASIL SA	3-5	DEPOSITO - EFETUADO MES 06/22	62716177241	8.528,48	0,00
6	111010001 CAIXA GERAL	1-9	DEPOSITO - EFETUADO MES 06/22	62716177241	0,00	8.528,48
6	111010001 CAIXA GERAL	1-9	SAQUE C/ CARTAO 06/22	62716177242	1.049,00	0,00
6	111020002 BANCO DO BRASIL SA	3-5	SAQUE C/ CARTAO 06/22	62716177242	0,00	1.049,00
6	111010001 CAIXA GERAL	1-9	SAQUE C/ CARTAO 06/22	62716177243	120,00	0,00
6	111020002 BANCO DO BRASIL SA	3-5	SAQUE C/ CARTAO 06/22	62716177243	0,00	120,00
6	111010001 CAIXA GERAL	1-9	SAQUE C/ CARTAO 06/22	62716177244	60,00	0,00
6	111020002 BANCO DO BRASIL SA	3-5	SAQUE C/ CARTAO 06/22	62716177244	0,00	60,00
6	111010001 CAIXA GERAL	1-9	SAQUE C/ CARTAO 06/22	62716177245	250,00	0,00
6	111020002 BANCO DO BRASIL SA	3-5	SAQUE C/ CARTAO 06/22	62716177245	0,00	250,00
6	111010001 CAIXA GERAL	1-9	SAQUE C/ CARTAO 06/22	62716177246	4.747,24	0,00
6	111020002 BANCO DO BRASIL SA	3-5	SAQUE C/ CARTAO 06/22	62716177246	0,00	4.747,24
6	111010001 CAIXA GERAL	1-9	SAQUE C/ CARTAO 06/22	62716177247	523,10	0,00
6	111020002 BANCO DO BRASIL SA	3-5	SAQUE C/ CARTAO 06/22	62716177247	0,00	523,10
6	111010001 CAIXA GERAL	1-9	SAQUE C/ CARTAO 06/22	62716177248	212,00	0,00
6	111020002 BANCO DO BRASIL SA	3-5	SAQUE C/ CARTAO 06/22	62716177248	0,00	212,00
6	111010001 CAIXA GERAL	1-9	SAQUE C/ CARTAO 06/22	62716177249	50,00	0,00
6	111020002 BANCO DO BRASIL SA	3-5	SAQUE C/ CARTAO 06/22	62716177249	0,00	50,00
6	111010001 CAIXA GERAL	1-9	SAQUE C/ CARTAO 06/22	62716177250	1.050,00	0,00
6	111020002 BANCO DO BRASIL SA	3-5	SAQUE C/ CARTAO 06/22	62716177250	0,00	1.050,00
6	111010001 CAIXA GERAL	1-9	SAQUE C/ CARTAO 06/22	62716177251	525,57	0,00
6	111020002 BANCO DO BRASIL SA	3-5	SAQUE C/ CARTAO 06/22	62716177251	0,00	525,57
6	111010001 CAIXA GERAL	1-9	SAQUE C/ CARTAO 06/22	62716177252	378,78	0,00
6	111020002 BANCO DO BRASIL SA	3-5	SAQUE C/ CARTAO 06/22	62716177252	0,00	378,78
6	111010001 CAIXA GERAL	1-9	SAQUE C/ CARTAO 06/22	62716177253	969,44	0,00
6	111020002 BANCO DO BRASIL SA	3-5	SAQUE C/ CARTAO 06/22	62716177253	0,00	969,44
6	111010001 CAIXA GERAL	1-9	SAQUE C/ CARTAO 06/22	62716177254	835,43	0,00
6	111020002 BANCO DO BRASIL SA	3-5	SAQUE C/ CARTAO 06/22	62716177254	0,00	835,43
6	111010001 CAIXA GERAL	1-9	SAQUE C/ CARTAO 06/22	62716177255	1.021,85	0,00
6	111020002 BANCO DO BRASIL SA	3-5	SAQUE C/ CARTAO 06/22	62716177255	0,00	1.021,85
6	111010001 CAIXA GERAL	1-9	SAQUE C/ CARTAO 06/22	62716177256	1.683,69	0,00
6	111020002 BANCO DO BRASIL SA	3-5	SAQUE C/ CARTAO 06/22	62716177256	0,00	1.683,69
6	111010001 CAIXA GERAL	1-9	SAQUE C/ CARTAO 06/22	62716177257	276,00	0,00
6	111020002 BANCO DO BRASIL SA	3-5	SAQUE C/ CARTAO 06/22	62716177257	0,00	276,00
6	111010001 CAIXA GERAL	1-9	SAQUE C/ CARTAO 06/22	62716177258	993,39	0,00
6	111020002 BANCO DO BRASIL SA	3-5	SAQUE C/ CARTAO 06/22	62716177258	0,00	993,39
6	111010001 CAIXA GERAL	1-9	SAQUE C/ CARTAO 06/22	62716177259	2.034,74	0,00
6	111020002 BANCO DO BRASIL SA	3-5	SAQUE C/ CARTAO 06/22	62716177259	0,00	2.034,74
6	111010001 CAIXA GERAL	1-9	SAQUE C/ CARTAO 06/22	62716177260	3.556,48	0,00
6	111020002 BANCO DO BRASIL SA	3-5	SAQUE C/ CARTAO 06/22	62716177260	0,00	3.556,48
6	111010001 CAIXA GERAL	1-9	SAQUE C/ CARTAO 06/22	62716177261	772,60	0,00
6	111020002 BANCO DO BRASIL SA	3-5	SAQUE C/ CARTAO 06/22	62716177261	0,00	772,60
6	111010001 CAIXA GERAL	1-9	SAQUE C/ CARTAO 06/22	62716177262	535,94	0,00
6	111020002 BANCO DO BRASIL SA	3-5	SAQUE C/ CARTAO 06/22	62716177262	0,00	535,94
6	111010001 CAIXA GERAL	1-9	SAQUE C/ CARTAO 06/22	62716177263	70,00	0,00
6	111020002 BANCO DO BRASIL SA	3-5	SAQUE C/ CARTAO 06/22	62716177263	0,00	70,00
6	111010001 CAIXA GERAL	1-9	SAQUE C/ CARTAO 06/22	62716177264	50,00	0,00
6	111020002 BANCO DO BRASIL SA	3-5	SAQUE C/ CARTAO 06/22	62716177264	0,00	50,00
6	111030009 TITULO DE CAPITALIZAÇÃO - OUROCAP	601-7	OUROCAP - APLICAÇÃO FINANCEIRA 11/36 - 79460	62716177265	1.000,00	0,00
6	111010001 CAIXA GERAL	1-9	OUROCAP - APLICAÇÃO FINANCEIRA 11/36 - 79460	62716177265	0,00	1.000,00
6	111020002 BANCO DO BRASIL SA	3-5	OUROCAP - APLICAÇÃO FINANCEIRA 11/36 - 79460	62716177265	0,00	1.000,00
6	111030013 RENDE FACIL - BANCO DO BRASIL	741-2	APLICAÇÃO FINANCEIRA 06/22	62716177266	2.591,89	0,00
6	111010001 CAIXA GERAL	1-9	APLICAÇÃO FINANCEIRA 06/22	62716177266	0,00	2.591,89
6	111020006 SICREDI	568-1	DEPOSITO - EFETUADO MES 06/22	628/6179661	105,18	0,00
6	111010001 CAIXA GERAL	1-9	DEPOSITO - EFETUADO MES 06/22	628/6179661	0,00	105,18
6	111020006 SICREDI	568-1	DEPOSITO - EFETUADO MES 06/22	628/6179662	488,83	0,00
6	111010001 CAIXA GERAL	1-9	DEPOSITO - EFETUADO MES 06/22	628/6179662	0,00	488,83
6	423010001 COMISSÕES BANCÁRIAS	312-3	BANCO JUROS E COMISSOES 06/22	628/6179663	7,00	0,00
6	111020006 SICREDI	568-1	BANCO JUROS E COMISSOES 06/22	628/6179663	0,00	7,00
6	212010009 SICREDI C.P. - CONTRATO Nº C11633147	730-7	EMPRESTIMO - PGTO PARCELA 10/24	628/6179664	2.310,41	0,00

p

OK

CNPJ: 10.786.517/0001-01

Consolidação: Empresa

Período: 01/01/2022 a 31/12/2022

Mês/Ano: 06/2022

Dia	Conta	Red.	Histórico	Lote/Lcto	Débito	Crédito
6	11102006 SICREDI	568-1	EMPRESTIMO - PGTO PARCELA 10/24	628/6179664	0,00	2.310,41
6	423010001 COMISSÕES BANCÁRIAS	312-3	BANCO JUROS E COMISSOES 06/22	628/6179665	24,05	0,00
6	11102006 SICREDI	568-1	BANCO JUROS E COMISSOES 06/22	628/6179665	0,00	24,05
6	423010001 COMISSÕES BANCÁRIAS	312-3	BANCO JUROS E COMISSOES 06/22	628/6179666	31,45	0,00
6	11102006 SICREDI	568-1	BANCO JUROS E COMISSOES 06/22	628/6179666	0,00	31,45
6	111010001 CAIXA GERAL	1-9	SAQUE C/ CARTAO 06/22	629/6181020	77,36	0,00
6	111020007 SICOOB	597-5	SAQUE C/ CARTAO 06/22	629/6181020	0,00	77,36
6	423010001 COMISSÕES BANCÁRIAS	312-3	BANCO JUROS E COMISSOES 06/22	629/6181021	49,90	0,00
6	111020007 SICOOB	597-5	BANCO JUROS E COMISSOES 06/22	629/6181021	0,00	49,90
6	111020007 SICOOB	597-5	DEPOSITO - EFETUADO MES 06/22	629/6181022	433,90	0,00
6	111010001 CAIXA GERAL	1-9	DEPOSITO - EFETUADO MES 06/22	629/6181022	0,00	433,90
6	423010001 COMISSÕES BANCÁRIAS	312-3	BANCO JUROS E COMISSOES 06/22	629/6181023	9,50	0,00
6	111020007 SICOOB	597-5	BANCO JUROS E COMISSOES 06/22	629/6181023	0,00	9,50
6	421030029 TAXAS ASSOCIAÇÃO COMERCIAL	299-2	RECIBO - PGTO RECIBO N. F046/2022 - 05/22	0/6181826	85,25	0,00
6	111010001 CAIXA GERAL	1-9	RECIBO - PGTO RECIBO N. F046/2022 - 05/22	0/6181826	0,00	85,25
6	213010007 CONVÊNIO MÉDICO A PAGAR	588-6	PG DESCONTO CONV. MÉDICO 05/22	0/6181859	2.481,69	0,00
6	111010001 CAIXA GERAL	1-9	PG DESCONTO CONV. MÉDICO 05/22	0/6181859	0,00	2.481,69
6	423020003 JUROS PASSIVOS	317-4	ENCARGOS APROPRIADOS PARCELA 10/24 - C11633147-6	0/6209330	260,91	0,00
6	212030001 (-) ENCARGOS FINANCEIROS A APROPRIAR	740-4	ENCARGOS APROPRIADOS PARCELA 10/24 - C11633147-6	0/6209330	0,00	260,91
6	215040001 HDI SEGUROS S.A	576-2	SEGURO PGTO PARCELA Nº 05/10 - PLACA AYC-4098	0/6386714	523,10	0,00
6	111010001 CAIXA GERAL	1-9	SEGURO PGTO PARCELA Nº 05/10 - PLACA AYC-4098	0/6386714	0,00	523,10
6	423010005 CUSTOS/DESPESAS COM AÇÕES	682-3	Taxa de intermediat#Eo doador AER13 2022052700344025610001-2	637/6402873	0,38	0,00
6	111020008 BANCO XP INVESTIMENTOS CCTVM S/A	671-8	Taxa de intermediat#Eo doador AER13 2022052700344025610001-2	637/6402873	0,00	0,38
6	111020008 BANCO XP INVESTIMENTOS CCTVM S/A	671-8	Cr,dito Ref. Taxa de Remunera#Eo BTC AERI	637/6402874	1,25	0,00
6	13030005 TAXA DE REMUNERAÇÃO S/ AÇÕES	743-9	Cr,dito Ref. Taxa de Remunera#Eo BTC AERI	637/6402874	0,00	1,25
6	424010008 IRRF SOB/ AÇÕES	674-2	DEBITO CBLC IRRF S/ RENDIMENTO DE BTC AERI	637/6402875	0,28	0,00
6	111020008 BANCO XP INVESTIMENTOS CCTVM S/A	671-8	DEBITO CBLC IRRF S/ RENDIMENTO DE BTC AERI	637/6402875	0,00	0,28
<b>Total do Dia:</b>					<b>82.296,20</b>	<b>82.296,20</b>
7	111010001 CAIXA GERAL	1-9	Nota 16819 - FUNDO MUNICIPAL DE SAÚDE DE COLOMBO (440	597/5982494	7.333,20	0,00
7	311020001 RECEITA COM SERVIÇOS PRESTADOS	203-8	Nota 16819 - FUNDO MUNICIPAL DE SAÚDE DE COLOMBO (440	597/5982494	0,00	7.333,20
7	111010001 CAIXA GERAL	1-9	Nota 16820 - TOLEDO CAMARA MUNICIPAL	597/5982496	169,00	0,00
7	311020001 RECEITA COM SERVIÇOS PRESTADOS	203-8	Nota 16820 - TOLEDO CAMARA MUNICIPAL	597/5982496	0,00	169,00
7	111010001 CAIXA GERAL	1-9	Nota 16821 - FUNDO MUNICIPAL DE SAÚDE DE BALSANOVA (	597/5982498	1.330,00	0,00
7	311020001 RECEITA COM SERVIÇOS PRESTADOS	203-8	Nota 16821 - FUNDO MUNICIPAL DE SAÚDE DE BALSANOVA (	597/5982498	0,00	1.330,00
7	111010001 CAIXA GERAL	1-9	Nota 16822 - FUNDO MUNICIPAL DE SAÚDE DE BALSANOVA (	597/5982500	380,00	0,00
7	311020001 RECEITA COM SERVIÇOS PRESTADOS	203-8	Nota 16822 - FUNDO MUNICIPAL DE SAÚDE DE BALSANOVA (	597/5982500	0,00	380,00
7	111010001 CAIXA GERAL	1-9	Nota 16823 - FUNDO MUNICIPAL DE SAÚDE DE BALSANOVA (	597/5982502	380,00	0,00
7	311020001 RECEITA COM SERVIÇOS PRESTADOS	203-8	Nota 16823 - FUNDO MUNICIPAL DE SAÚDE DE BALSANOVA (	597/5982502	0,00	380,00
7	111010001 CAIXA GERAL	1-9	Nota 16824 - BALSANOVA PREF GABINETE DO PREFEITO (53	597/5982504	1.710,00	0,00
7	311020001 RECEITA COM SERVIÇOS PRESTADOS	203-8	Nota 16824 - BALSANOVA PREF GABINETE DO PREFEITO (53	597/5982504	0,00	1.710,00
7	111010001 CAIXA GERAL	1-9	Nota 16825 - INOVAÇÕES COMERCIO DE MEDICAM E PRODUTOS	597/5982506	79,90	0,00
7	311020001 RECEITA COM SERVIÇOS PRESTADOS	203-8	Nota 16825 - INOVAÇÕES COMERCIO DE MEDICAM E PRODUTOS	597/5982506	0,00	79,90
7	111010001 CAIXA GERAL	1-9	Nota 16826 - GRANDO & GROFF LTDA	597/5982508	86,00	0,00
7	311020001 RECEITA COM SERVIÇOS PRESTADOS	203-8	Nota 16826 - GRANDO & GROFF LTDA	597/5982508	0,00	86,00
7	111010001 CAIXA GERAL	1-9	Nota 16827 - GRANDO & GROFF LTDA	597/5982510	86,00	0,00
7	311020001 RECEITA COM SERVIÇOS PRESTADOS	203-8	Nota 16827 - GRANDO & GROFF LTDA	597/5982510	0,00	86,00
7	111010001 CAIXA GERAL	1-9	Nota 16828 - AGROPECUARIA NOVA LARANJEIRAS LTDA	597/5982512	72,00	0,00
7	311020001 RECEITA COM SERVIÇOS PRESTADOS	203-8	Nota 16828 - AGROPECUARIA NOVA LARANJEIRAS LTDA	597/5982512	0,00	72,00
7	111010001 CAIXA GERAL	1-9	Nota 16829 - Helte Equipamentos Eletricos Eireli	597/5982514	149,00	0,00
7	311020001 RECEITA COM SERVIÇOS PRESTADOS	203-8	Nota 16829 - Helte Equipamentos Eletricos Eireli	597/5982514	0,00	149,00
7	111010001 CAIXA GERAL	1-9	Nota 16830 - Helte Equipamentos Eletricos Eireli	597/5982516	49,90	0,00
7	311020001 RECEITA COM SERVIÇOS PRESTADOS	203-8	Nota 16830 - Helte Equipamentos Eletricos Eireli	597/5982516	0,00	49,90
7	111010001 CAIXA GERAL	1-9	Nota 16831 - Helte Equipamentos Eletricos Eireli	597/5982518	99,09	0,00
7	311020001 RECEITA COM SERVIÇOS PRESTADOS	203-8	Nota 16831 - Helte Equipamentos Eletricos Eireli	597/5982518	0,00	99,09
7	111010001 CAIXA GERAL	1-9	Nota 16832 - CLAUDIO M. JABER (915)	597/5982520	139,00	0,00
7	311020001 RECEITA COM SERVIÇOS PRESTADOS	203-8	Nota 16832 - CLAUDIO M. JABER (915)	597/5982520	0,00	139,00
7	111010001 CAIXA GERAL	1-9	Nota 16833 - J HELTE EIRELI	597/5982522	149,90	0,00
7	311020001 RECEITA COM SERVIÇOS PRESTADOS	203-8	Nota 16833 - J HELTE EIRELI	597/5982522	0,00	149,90
7	111010001 CAIXA GERAL	1-9	Nota 16834 - AUTO POSTO REGIAO LTDA	597/5982524	82,00	0,00
7	311020001 RECEITA COM SERVIÇOS PRESTADOS	203-8	Nota 16834 - AUTO POSTO REGIAO LTDA	597/5982524	0,00	82,00
7	111010001 CAIXA GERAL	1-9	Nota 16835 - GMAXX DISTRIBUIDORA DE ALIMENTOS LTDA	597/5982526	49,90	0,00
7	311020001 RECEITA COM SERVIÇOS PRESTADOS	203-8	Nota 16835 - GMAXX DISTRIBUIDORA DE ALIMENTOS LTDA	597/5982526	0,00	49,90
7	111010001 CAIXA GERAL	1-9	Nota 16836 - MUNICIPIO DE LINDOESTE	597/5982528	1.187,55	0,00
7	311020001 RECEITA COM SERVIÇOS PRESTADOS	203-8	Nota 16836 - MUNICIPIO DE LINDOESTE	597/5982528	0,00	1.187,55
7	111010001 CAIXA GERAL	1-9	Nota 16837 - MUNICIPIO DE MANFRINOPOLIS	597/5982530	585,00	0,00
7	311020001 RECEITA COM SERVIÇOS PRESTADOS	203-8	Nota 16837 - MUNICIPIO DE MANFRINOPOLIS	597/5982530	0,00	585,00
7	111010001 CAIXA GERAL	1-9	Nota 16838 - CONSORCIO INTERMUN DE SAUDE COSTA OESTE	597/5982532	378,00	0,00
7	311020001 RECEITA COM SERVIÇOS PRESTADOS	203-8	Nota 16838 - CONSORCIO INTERMUN DE SAUDE COSTA OESTE	597/5982532	0,00	378,00
7	111010001 CAIXA GERAL	1-9	Nota 16839 - CONSORCIO INTERMUN DE SAUDE COSTA OESTE	597/5982534	189,00	0,00
7	311020001 RECEITA COM SERVIÇOS PRESTADOS	203-8	Nota 16839 - CONSORCIO INTERMUN DE SAUDE COSTA OESTE	597/5982534	0,00	189,00
7	111010001 CAIXA GERAL	1-9	Nota 16840 - CONSORCIO INTERMUN DE SAUDE COSTA OESTE	597/5982536	189,00	0,00

*[Handwritten signature]*

*[Handwritten signature]*

CNPJ: 10.786.517/0001-01

Consolidação: Empresa

Período: 01/01/2022 a 31/12/2022

Mês/Ano: 06/2022

Dia	Conta	Red.	Histórico	Lote/Lcto	Débito	Crédito
7	311020001 RECEITA COM SERVIÇOS PRESTADOS	203-8	Nota 16840 - CONSORCIO INTERMUN DE SAUDE COSTA OESTE	597/5982536	0,00	189,00
7	111010001 CAIXA GERAL	1-9	Nota 16841 - CONSORCIO INTERMUN DE SAUDE COSTA OESTE	597/5982538	378,00	0,00
7	311020001 RECEITA COM SERVIÇOS PRESTADOS	203-8	Nota 16841 - CONSORCIO INTERMUN DE SAUDE COSTA OESTE	597/5982538	0,00	378,00
7	111010001 CAIXA GERAL	1-9	Nota 16842 - CONSORCIO INTERMUN DE SAUDE COSTA OESTE	597/5982540	189,00	0,00
7	311020001 RECEITA COM SERVIÇOS PRESTADOS	203-8	Nota 16842 - CONSORCIO INTERMUN DE SAUDE COSTA OESTE	597/5982540	0,00	189,00
7	111010001 CAIXA GERAL	1-9	Nota 16843 - CONSORCIO INTERMUN DE SAUDE COSTA OESTE	597/5982542	189,00	0,00
7	311020001 RECEITA COM SERVIÇOS PRESTADOS	203-8	Nota 16843 - CONSORCIO INTERMUN DE SAUDE COSTA OESTE	597/5982542	0,00	189,00
7	293030001 REMESSA DE BEM DE MERCADORIA PARA COMODATO	543-6	Nota 4972 - INOVAÇÕES COMERCIO DE MEDICAM E PRODUTOS	597/5982917	0,00	800,00
7	193030001 REMESSA DE BEM DE MERCADORIA PARA COMODATO	542-8	Nota 4972 - INOVAÇÕES COMERCIO DE MEDICAM E PRODUTOS	597/5982918	800,00	0,00
7	311010001 REVENDA DE MERCADORIAS	200-3	Nota 4973 - ACACIA SOLUCOES LTDA (1693)	597/5982919	0,00	1.620,00
7	111010001 CAIXA GERAL	1-9	Nota 4973 - ACACIA SOLUCOES LTDA (1693)	597/5982920	1.620,00	0,00
7	311010001 REVENDA DE MERCADORIAS	200-3	Nota 4974 - ELOHIM SERVICOS TERCEIRIZADOS LTDA	597/5982921	0,00	250,00
7	111010001 CAIXA GERAL	1-9	Nota 4974 - ELOHIM SERVICOS TERCEIRIZADOS LTDA	597/5982922	250,00	0,00
7	421030001 VIAGENS E ESTADIAS	306-9	Nota 3372 - FL HOTEIS LTDA	598/5983024	210,00	0,00
7	111010001 CAIXA GERAL	1-9	Nota 3372 - FL HOTEIS LTDA	598/5983024	0,00	210,00
7	421030007 COMBUSTIVEIS E LUBRIFICANTES	277-1	Nota 12677 - AUTO POSTO REGIAO LTDA	598/5983038	381,31	0,00
7	111010001 CAIXA GERAL	1-9	Nota 12677 - AUTO POSTO REGIAO LTDA	598/5983038	0,00	381,31
7	421030007 COMBUSTIVEIS E LUBRIFICANTES	277-1	Nota 57094 - AUTO POSTO HORIZONTE AZUL LTDA	598/5983071	357,57	0,00
7	111010001 CAIXA GERAL	1-9	Nota 57094 - AUTO POSTO HORIZONTE AZUL LTDA	598/5983071	0,00	357,57
7	21030014 DISPENDIOS COM ALIMENTAÇÃO	284-4	NFC-e 38544 - VILMAR PIRES DE LIMA	0/5986768	30,00	0,00
7	111010001 CAIXA GERAL	1-9	NFC-e 38544 - VILMAR PIRES DE LIMA	0/5986768	0,00	30,00
7	421030014 DISPENDIOS COM ALIMENTAÇÃO	284-4	NFC-e 26342 - FRIZZO & CIA LTDA ME	0/5986772	97,00	0,00
7	111010001 CAIXA GERAL	1-9	NFC-e 26342 - FRIZZO & CIA LTDA ME	0/5986772	0,00	97,00
7	421030014 DISPENDIOS COM ALIMENTAÇÃO	284-4	NFC-e 10699 - ROBERTO CARLOS GASS	0/5986774	38,00	0,00
7	111010001 CAIXA GERAL	1-9	NFC-e 10699 - ROBERTO CARLOS GASS	0/5986774	0,00	38,00
7	213010006 PRO-LABORE A PAGAR	158-9	PRO-LABORE- PGTO REF MES 05/22 - CARLOS CARDOZO	0/5991451	2.694,88	0,00
7	111010001 CAIXA GERAL	1-9	PRO-LABORE- PGTO REF MES 05/22 - CARLOS CARDOZO	0/5991451	0,00	2.694,88
7	213010004 SALARIOS A PAGAR	156-2	ORDENADOS PGT LIQUIDO MES 05/22 - EMANUELLE CARDOZO	0/5991453	706,10	0,00
7	111010001 CAIXA GERAL	1-9	ORDENADOS PGT LIQUIDO MES 05/22 - EMANUELLE CARDOZO	0/5991453	0,00	706,10
7	213010004 SALARIOS A PAGAR	156-2	ORDENADOS PGT LIQUIDO MES 05/22 - CASSIANO BONOMO	0/5991454	1.538,82	0,00
7	111010001 CAIXA GERAL	1-9	ORDENADOS PGT LIQUIDO MES 05/22 - CASSIANO BONOMO	0/5991454	0,00	1.538,82
7	213010004 SALARIOS A PAGAR	156-2	ORDENADOS PGT LIQUIDO MES 05/22 - LUAN BOURSCHIED	0/5991455	891,40	0,00
7	111010001 CAIXA GERAL	1-9	ORDENADOS PGT LIQUIDO MES 05/22 - LUAN BOURSCHIED	0/5991455	0,00	891,40
7	213010004 SALARIOS A PAGAR	156-2	ORDENADOS PGT LIQUIDO MES 05/22 - RAFAEL KLEBER	0/5991456	301,37	0,00
7	111010001 CAIXA GERAL	1-9	ORDENADOS PGT LIQUIDO MES 05/22 - RAFAEL KLEBER	0/5991456	0,00	301,37
7	213010004 SALARIOS A PAGAR	156-2	ORDENADOS PGT LIQUIDO MES 05/22 - YASMIN LOURENÇO	0/5991457	881,72	0,00
7	111010001 CAIXA GERAL	1-9	ORDENADOS PGT LIQUIDO MES 05/22 - YASMIN LOURENÇO	0/5991457	0,00	881,72
7	213010004 SALARIOS A PAGAR	156-2	ORDENADOS PGT LIQUIDO MES 05/22 - VANESSA BATISTA	0/5991458	1.842,22	0,00
7	111010001 CAIXA GERAL	1-9	ORDENADOS PGT LIQUIDO MES 05/22 - VANESSA BATISTA	0/5991458	0,00	1.842,22
7	213010004 SALARIOS A PAGAR	156-2	ORDENADOS PGT LIQUIDO MES 05/22 - EDUARDO TISCHLER	0/5991459	632,51	0,00
7	111010001 CAIXA GERAL	1-9	ORDENADOS PGT LIQUIDO MES 05/22 - EDUARDO TISCHLER	0/5991459	0,00	632,51
7	213010004 SALARIOS A PAGAR	156-2	ORDENADOS PGT LIQUIDO MES 05/22 - GIOVANI SCHEIDT	0/5991460	929,09	0,00
7	111010001 CAIXA GERAL	1-9	ORDENADOS PGT LIQUIDO MES 05/22 - GIOVANI SCHEIDT	0/5991460	0,00	929,09
7	213010004 SALARIOS A PAGAR	156-2	ORDENADOS PGT LIQUIDO MES 05/22 - EDUARDO DE SOUZA	0/5991462	877,18	0,00
7	111010001 CAIXA GERAL	1-9	ORDENADOS PGT LIQUIDO MES 05/22 - EDUARDO DE SOUZA	0/5991462	0,00	877,18
7	213010004 SALARIOS A PAGAR	156-2	ORDENADOS PGT LIQUIDO MES 05/22 - LUCAS GARCIA	0/5991464	680,28	0,00
7	111010001 CAIXA GERAL	1-9	ORDENADOS PGT LIQUIDO MES 05/22 - LUCAS GARCIA	0/5991464	0,00	680,28
7	213010004 SALARIOS A PAGAR	156-2	ORDENADOS PGT LIQUIDO MES 05/22 - SUELEN CORDOVA	0/5991466	732,35	0,00
7	111010001 CAIXA GERAL	1-9	ORDENADOS PGT LIQUIDO MES 05/22 - SUELEN CORDOVA	0/5991466	0,00	732,35
7	213010004 SALARIOS A PAGAR	156-2	ORDENADOS PGT LIQUIDO MES 05/22 - TAISLEINE GIACOMINI	0/5991467	1.102,42	0,00
7	111010001 CAIXA GERAL	1-9	ORDENADOS PGT LIQUIDO MES 05/22 - TAISLEINE GIACOMINI	0/5991467	0,00	1.102,42
7	213010004 SALARIOS A PAGAR	156-2	ORDENADOS PGT LIQUIDO MES 05/22 - AFONSO NASCIMENTO	0/5991468	314,80	0,00
7	111010001 CAIXA GERAL	1-9	ORDENADOS PGT LIQUIDO MES 05/22 - AFONSO NASCIMENTO	0/5991468	0,00	314,80
7	213010004 SALARIOS A PAGAR	156-2	ORDENADOS PGT LIQUIDO MES 05/22 - MARCOS ALBRECHT	0/5991470	542,04	0,00
7	111010001 CAIXA GERAL	1-9	ORDENADOS PGT LIQUIDO MES 05/22 - MARCOS ALBRECHT	0/5991470	0,00	542,04
7	213010004 SALARIOS A PAGAR	156-2	ORDENADOS PGT LIQUIDO MES 05/22 - LEONARDO BERGJOHANN	0/5991471	157,03	0,00
7	111010001 CAIXA GERAL	1-9	ORDENADOS PGT LIQUIDO MES 05/22 - LEONARDO BERGJOHANN	0/5991471	0,00	157,03
7	213010004 SALARIOS A PAGAR	156-2	ORDENADOS PGT LIQUIDO MES 05/22 - DANIELI KLEIN	0/5991472	630,89	0,00
7	111010001 CAIXA GERAL	1-9	ORDENADOS PGT LIQUIDO MES 05/22 - DANIELI KLEIN	0/5991472	0,00	630,89
7	213010004 SALARIOS A PAGAR	156-2	ORDENADOS PGT LIQUIDO MES 05/22 - ALINE DA SILVA	0/5991474	426,21	0,00
7	111010001 CAIXA GERAL	1-9	ORDENADOS PGT LIQUIDO MES 05/22 - ALINE DA SILVA	0/5991474	0,00	426,21
7	213010004 SALARIOS A PAGAR	156-2	ORDENADOS PGT LIQUIDO MES 05/22 - TIAGO DA SILVA	0/5991475	1.222,51	0,00
7	111010001 CAIXA GERAL	1-9	ORDENADOS PGT LIQUIDO MES 05/22 - TIAGO DA SILVA	0/5991475	0,00	1.222,51
7	213010004 SALARIOS A PAGAR	156-2	ORDENADOS PGT LIQUIDO MES 05/22 - RODRIGO DOS SANTOS	0/5991476	1.837,43	0,00
7	111010001 CAIXA GERAL	1-9	ORDENADOS PGT LIQUIDO MES 05/22 - RODRIGO DOS SANTOS	0/5991476	0,00	1.837,43
7	213010004 SALARIOS A PAGAR	156-2	ORDENADOS PGT LIQUIDO MES 05/22 - JULIO HOLLER	0/5991478	606,45	0,00
7	111010001 CAIXA GERAL	1-9	ORDENADOS PGT LIQUIDO MES 05/22 - JULIO HOLLER	0/5991478	0,00	606,45
7	213010004 SALARIOS A PAGAR	156-2	ORDENADOS PGT LIQUIDO MES 05/22 - FABIANO PONS	0/5991479	725,28	0,00
7	111010001 CAIXA GERAL	1-9	ORDENADOS PGT LIQUIDO MES 05/22 - FABIANO PONS	0/5991479	0,00	725,28
7	213010004 SALARIOS A PAGAR	156-2	ORDENADOS PGT LIQUIDO MES 05/22 - FELIPE GISCH	0/5991483	917,04	0,00
7	111010001 CAIXA GERAL	1-9	ORDENADOS PGT LIQUIDO MES 05/22 - FELIPE GISCH	0/5991483	0,00	917,04
7	213010004 SALARIOS A PAGAR	156-2	ORDENADOS PGT LIQUIDO MES 05/22 - JOAO ROEHRS	0/5991485	710,29	0,00
7	111010001 CAIXA GERAL	1-9	ORDENADOS PGT LIQUIDO MES 05/22 - JOAO ROEHRS	0/5991485	0,00	710,29
7	213010004 SALARIOS A PAGAR	156-2	ORDENADOS PGT LIQUIDO MES 05/22 - EDUARDO SPECK	0/5991486	748,96	0,00
7	111010001 CAIXA GERAL	1-9	ORDENADOS PGT LIQUIDO MES 05/22 - EDUARDO SPECK	0/5991486	0,00	748,96
7	213010004 SALARIOS A PAGAR	156-2	ORDENADOS PGT LIQUIDO MES 05/22 - SELENA DA SILVA	0/5991488	657,50	0,00
7	111010001 CAIXA GERAL	1-9	ORDENADOS PGT LIQUIDO MES 05/22 - SELENA DA SILVA	0/5991488	0,00	657,50
7	213010004 SALARIOS A PAGAR	156-2	ORDENADOS PGT LIQUIDO MES 05/22 - NICOLAS MICHALSKI	0/5991490	663,01	0,00
7	111010001 CAIXA GERAL	1-9	ORDENADOS PGT LIQUIDO MES 05/22 - NICOLAS MICHALSKI	0/5991490	0,00	663,01
7	213010004 SALARIOS A PAGAR	156-2	ORDENADOS PGT LIQUIDO MES 05/22 - ANDRE DE SA	0/5991492	1.024,88	0,00
7	111010001 CAIXA GERAL	1-9	ORDENADOS PGT LIQUIDO MES 05/22 - ANDRE DE SA	0/5991492	0,00	1.024,88
7	111020002 BANCO DO BRASIL SA	3-5	DEPOSITO - EFETUADO MES 06/22	627/6177267	1.788,00	0,00
7	111010001 CAIXA GERAL	1-9	DEPOSITO - EFETUADO MES 06/22	627/6177267	0,00	1.788,00

fp

CA

CNPJ: 10.786.517/0001-01

Consolidação: Empresa

Período: 01/01/2022 a 31/12/2022

Mês/Ano: 06/2022

Dia	Conta	Red.	Histórico	Lote/Lcto	Débito	Crédito
7	111020002 BANCO DO BRASIL SA	3-5	DEPOSITO - EFETUADO MES 06/22	627/6177268	558,33	0,00
7	111010001 CAIXA GERAL	1-9	DEPOSITO - EFETUADO MES 06/22	627/6177268	0,00	558,33
7	111020002 BANCO DO BRASIL SA	3-5	DEPOSITO - EFETUADO MES 06/22	627/6177269	172,25	0,00
7	111010001 CAIXA GERAL	1-9	DEPOSITO - EFETUADO MES 06/22	627/6177269	0,00	172,25
7	111020002 BANCO DO BRASIL SA	3-5	DEPOSITO - EFETUADO MES 06/22	627/6177270	179,00	0,00
7	111010001 CAIXA GERAL	1-9	DEPOSITO - EFETUADO MES 06/22	627/6177270	0,00	179,00
7	111020002 BANCO DO BRASIL SA	3-5	DEPOSITO - EFETUADO MES 06/22	627/6177271	537,00	0,00
7	111010001 CAIXA GERAL	1-9	DEPOSITO - EFETUADO MES 06/22	627/6177271	0,00	537,00
7	111020002 BANCO DO BRASIL SA	3-5	DEPOSITO - EFETUADO MES 06/22	627/6177272	537,00	0,00
7	111010001 CAIXA GERAL	1-9	DEPOSITO - EFETUADO MES 06/22	627/6177272	0,00	537,00
7	111020002 BANCO DO BRASIL SA	3-5	DEPOSITO - EFETUADO MES 06/22	627/6177273	537,00	0,00
7	111010001 CAIXA GERAL	1-9	DEPOSITO - EFETUADO MES 06/22	627/6177273	0,00	537,00
7	111020002 BANCO DO BRASIL SA	3-5	DEPOSITO - EFETUADO MES 06/22	627/6177274	1.890,00	0,00
7	111010001 CAIXA GERAL	1-9	DEPOSITO - EFETUADO MES 06/22	627/6177274	0,00	1.890,00
7	111020002 BANCO DO BRASIL SA	3-5	DEPOSITO - EFETUADO MES 06/22	627/6177275	780,00	0,00
7	111010001 CAIXA GERAL	1-9	DEPOSITO - EFETUADO MES 06/22	627/6177275	0,00	780,00
7	111020002 BANCO DO BRASIL SA	3-5	DEPOSITO - EFETUADO MES 06/22	627/6177276	780,00	0,00
7	111010001 CAIXA GERAL	1-9	DEPOSITO - EFETUADO MES 06/22	627/6177276	0,00	780,00
7	111020002 BANCO DO BRASIL SA	3-5	DEPOSITO - EFETUADO MES 06/22	627/6177277	1.365,00	0,00
7	111010001 CAIXA GERAL	1-9	DEPOSITO - EFETUADO MES 06/22	627/6177277	0,00	1.365,00
7	111020002 BANCO DO BRASIL SA	3-5	DEPOSITO - EFETUADO MES 06/22	627/6177278	344,22	0,00
7	111010001 CAIXA GERAL	1-9	DEPOSITO - EFETUADO MES 06/22	627/6177278	0,00	344,22
7	111020002 BANCO DO BRASIL SA	3-5	DEPOSITO - EFETUADO MES 06/22	627/6177279	4.469,04	0,00
7	111010001 CAIXA GERAL	1-9	DEPOSITO - EFETUADO MES 06/22	627/6177279	0,00	4.469,04
7	111020002 BANCO DO BRASIL SA	3-5	DEPOSITO - EFETUADO MES 06/22	627/6177280	148,17	0,00
7	111010001 CAIXA GERAL	1-9	DEPOSITO - EFETUADO MES 06/22	627/6177280	0,00	148,17
7	111020002 BANCO DO BRASIL SA	3-5	DEPOSITO - EFETUADO MES 06/22	627/6177281	6.142,25	0,00
7	111010001 CAIXA GERAL	1-9	DEPOSITO - EFETUADO MES 06/22	627/6177281	0,00	6.142,25
7	111020002 BANCO DO BRASIL SA	3-5	DEPOSITO - EFETUADO MES 06/22	627/6177282	79.744,80	0,00
7	111010001 CAIXA GERAL	1-9	DEPOSITO - EFETUADO MES 06/22	627/6177282	0,00	79.744,80
7	111020002 BANCO DO BRASIL SA	3-5	DEPOSITO - EFETUADO MES 06/22	627/6177283	341,14	0,00
7	111010001 CAIXA GERAL	1-9	DEPOSITO - EFETUADO MES 06/22	627/6177283	0,00	341,14
7	111020002 BANCO DO BRASIL SA	3-5	DEPOSITO - EFETUADO MES 06/22	627/6177284	1.705,70	0,00
7	111010001 CAIXA GERAL	1-9	DEPOSITO - EFETUADO MES 06/22	627/6177284	0,00	1.705,70
7	111020002 BANCO DO BRASIL SA	3-5	DEPOSITO - EFETUADO MES 06/22	627/6177285	60.000,00	0,00
7	111010001 CAIXA GERAL	1-9	DEPOSITO - EFETUADO MES 06/22	627/6177285	0,00	60.000,00
7	111020002 BANCO DO BRASIL SA	3-5	DEPOSITO - EFETUADO MES 06/22	627/6177286	1.262,14	0,00
7	111010001 CAIXA GERAL	1-9	DEPOSITO - EFETUADO MES 06/22	627/6177286	0,00	1.262,14
7	111020002 BANCO DO BRASIL SA	3-5	DEPOSITO - EFETUADO MES 06/22	627/6177287	908,00	0,00
7	111010001 CAIXA GERAL	1-9	DEPOSITO - EFETUADO MES 06/22	627/6177287	0,00	908,00
7	111020002 BANCO DO BRASIL SA	3-5	DEPOSITO - EFETUADO MES 06/22	627/6177288	57,37	0,00
7	111010001 CAIXA GERAL	1-9	DEPOSITO - EFETUADO MES 06/22	627/6177288	0,00	57,37
7	111020002 BANCO DO BRASIL SA	3-5	DEPOSITO - EFETUADO MES 06/22	627/6177289	90,80	0,00
7	111010001 CAIXA GERAL	1-9	DEPOSITO - EFETUADO MES 06/22	627/6177289	0,00	90,80
7	111020002 BANCO DO BRASIL SA	3-5	SAQUE C/ CARTAO 06/22	627/6177290	40.000,00	0,00
7	111010001 CAIXA GERAL	1-9	SAQUE C/ CARTAO 06/22	627/6177290	0,00	40.000,00
7	111020002 BANCO DO BRASIL SA	3-5	SAQUE C/ CARTAO 06/22	627/6177291	52.700,00	0,00
7	111010001 CAIXA GERAL	1-9	SAQUE C/ CARTAO 06/22	627/6177291	0,00	52.700,00
7	111020002 BANCO DO BRASIL SA	3-5	SAQUE C/ CARTAO 06/22	627/6177292	12.700,00	0,00
7	111010001 CAIXA GERAL	1-9	SAQUE C/ CARTAO 06/22	627/6177292	0,00	12.700,00
7	423010001 COMISSÕES BANCÁRIAS	312-3	BANCO JUROS E COMISSOES 06/22	627/6177293	20,00	0,00
7	111020002 BANCO DO BRASIL SA	3-5	BANCO JUROS E COMISSOES 06/22	627/6177293	0,00	20,00
7	111030013 RENDE FACIL - BANCO DO BRASIL	741-2	APLICAÇÃO FINANCEIRA 06/22	627/6177294	58.917,22	0,00
7	111020002 BANCO DO BRASIL SA	3-5	APLICAÇÃO FINANCEIRA 06/22	627/6177294	0,00	58.917,22
7	111020006 SICREDI	568-1	DEPOSITO - EFETUADO MES 06/22	628/6179667	538,02	0,00
7	111010001 CAIXA GERAL	1-9	DEPOSITO - EFETUADO MES 06/22	628/6179667	0,00	538,02
7	111020006 SICREDI	568-1	DEPOSITO - EFETUADO MES 06/22	628/6179668	1.160,09	0,00
7	111010001 CAIXA GERAL	1-9	DEPOSITO - EFETUADO MES 06/22	628/6179668	0,00	1.160,09
7	423010001 COMISSÕES BANCÁRIAS	312-3	BANCO JUROS E COMISSOES 06/22	628/6179669	4,00	0,00
7	111020006 SICREDI	568-1	BANCO JUROS E COMISSOES 06/22	628/6179669	0,00	4,00
7	423010001 COMISSÕES BANCÁRIAS	312-3	BANCO JUROS E COMISSOES 06/22	628/6179670	1,00	0,00
7	111020006 SICREDI	568-1	BANCO JUROS E COMISSOES 06/22	628/6179670	0,00	1,00
7	111010001 CAIXA GERAL	1-9	SAQUE C/ CARTAO 06/22	628/6179671	40.000,00	0,00
7	111020006 SICREDI	568-1	SAQUE C/ CARTAO 06/22	628/6179671	0,00	40.000,00
7	111020006 SICREDI	568-1	DEPOSITO - EFETUADO MES 06/22	628/6179672	52.700,00	0,00
7	111010001 CAIXA GERAL	1-9	DEPOSITO - EFETUADO MES 06/22	628/6179672	0,00	52.700,00
7	111010001 CAIXA GERAL	1-9	SAQUE C/ CARTAO 06/22	628/6179673	12.700,00	0,00
7	111020006 SICREDI	568-1	SAQUE C/ CARTAO 06/22	628/6179673	0,00	12.700,00
7	111010001 CAIXA GERAL	1-9	SAQUE C/ CARTAO 06/22	628/6179674	750,00	0,00
7	111020006 SICREDI	568-1	SAQUE C/ CARTAO 06/22	628/6179674	0,00	750,00
7	213010008 PENSÃO ALIMENTICIA DE EMPREGADO A PAGAR	695-5	PGTO PENSÃO ALIM. MÊS 05/22 - AFONSO NASCIMENTO	628/6179675	400,00	0,00
7	111020006 SICREDI	568-1	PGTO PENSÃO ALIM. MÊS 05/22 - AFONSO NASCIMENTO	628/6179675	0,00	400,00
7	111010001 CAIXA GERAL	1-9	SAQUE C/ CARTAO 06/22	628/6179676	554,00	0,00
7	111020006 SICREDI	568-1	SAQUE C/ CARTAO 06/22	628/6179676	0,00	554,00
7	111010001 CAIXA GERAL	1-9	SAQUE C/ CARTAO 06/22	628/6179677	476,05	0,00
7	111020006 SICREDI	568-1	SAQUE C/ CARTAO 06/22	628/6179677	0,00	476,05
7	111010001 CAIXA GERAL	1-9	SAQUE C/ CARTAO 06/22	628/6179678	3.200,07	0,00
7	111020006 SICREDI	568-1	SAQUE C/ CARTAO 06/22	628/6179678	0,00	3.200,07
7	111020006 SICREDI	568-1	DEPOSITO - EFETUADO MES 06/22	628/6179679	179,99	0,00
7	111010001 CAIXA GERAL	1-9	DEPOSITO - EFETUADO MES 06/22	628/6179679	0,00	179,99
7	423010001 COMISSÕES BANCÁRIAS	312-3	BANCO JUROS E COMISSOES 06/22	628/6179680	9,25	0,00
7	111020006 SICREDI	568-1	BANCO JUROS E COMISSOES 06/22	628/6179680	0,00	9,25
7	423010001 COMISSÕES BANCÁRIAS	312-3	BANCO JUROS E COMISSOES 06/22	628/6179681	30,00	0,00
7	111020006 SICREDI	568-1	BANCO JUROS E COMISSOES 06/22	628/6179681	0,00	30,00
7	423010001 COMISSÕES BANCÁRIAS	312-3	BANCO JUROS E COMISSOES 06/22	628/6179682	5,55	0,00
7	111020006 SICREDI	568-1	BANCO JUROS E COMISSOES 06/22	628/6179682	0,00	5,55
7	111010001 CAIXA GERAL	1-9	SAQUE C/ CARTAO 06/22	629/6181024	40.000,00	0,00
7	111020007 SICOOB	597-5	SAQUE C/ CARTAO 06/22	629/6181024	0,00	40.000,00
7	111020007 SICOOB	597-5	DEPOSITO - EFETUADO MES 06/22	629/6181025	40.000,00	0,00
7	111010001 CAIXA GERAL	1-9	DEPOSITO - EFETUADO MES 06/22	629/6181025	0,00	40.000,00
7	111020007 SICOOB	597-5	DEPOSITO - EFETUADO MES 06/22	629/6181026	12.700,00	0,00
7	111010001 CAIXA GERAL	1-9	DEPOSITO - EFETUADO MES 06/22	629/6181026	0,00	12.700,00
7	111020007 SICOOB	597-5	DEPOSITO - EFETUADO MES 06/22	629/6181027	1.344,74	0,00
7	111010001 CAIXA GERAL	1-9	DEPOSITO - EFETUADO MES 06/22	629/6181027	0,00	1.344,74
7	423010001 COMISSÕES BANCÁRIAS	312-3	BANCO JUROS E COMISSOES 06/22	629/6181028	26,60	0,00
7	111020007 SICOOB	597-5	BANCO JUROS E COMISSOES 06/22	629/6181028	0,00	26,60
7	111010001 CAIXA GERAL	1-9	TED BCO 1 AGE 0859 CTA 352071 - RETIRADA EM C/C	637/6402869	60.000,00	0,00
7	111020008 BANCO XP INVESTIMENTOS	671-8	TED BCO 1 AGE 0859 CTA 352071 - RETIRADA EM C/C	637/6402869	0,00	60.000,00

Handwritten signature or mark.

Handwritten signature or mark.



CNPJ: 10.786.517/0001-01  
Consolidação: Empresa

Período: 01/01/2022 a 31/12/2022

Mês/Ano: 06/2022

Dia	Conta	Red.	Histórico	Lote/Lcto	Débito	Crédito
7	423010005 CCTVM S/A CUSTOS/DESPESAS COM AÇÕES	682-3	Taxa de intermediação do doador VIIA3 2022052300351805190001-1	637/6402870	11,69	0,00
7	111020008 BANCO XP INVESTIMENTOS CCTVM S/A	671-8	Taxa de intermediação do doador VIIA3 2022052300351805190001-1	637/6402870	0,00	11,69
7	111020008 BANCO XP INVESTIMENTOS CCTVM S/A	671-8	Cr.dito Ref. Taxa de Remuneração do doador BTC VIIA	637/6402871	38,36	0,00
7	313030005 TAXA DE REMUNERAÇÃO S/A AÇÕES	743-9	Cr.dito Ref. Taxa de Remuneração do doador BTC VIIA	637/6402871	0,00	38,36
7	424010008 IRRF SOB AÇÕES	674-2	DEBITO CBLC IRRF S/ RENDIMENTO DE BTC VIIA	637/6402872	8,63	0,00
7	111020008 BANCO XP INVESTIMENTOS CCTVM S/A	671-8	DEBITO CBLC IRRF S/ RENDIMENTO DE BTC VIIA	637/6402872	0,00	8,63
<b>Total do Dia:</b>					<b>639.920,46</b>	<b>639.920,46</b>
8	111010001 CAIXA GERAL	1-9	Nota 16844 - RIMMAVA SUPERMERCADO LTDA	597/5982544	86,40	0,00
8	311020001 RECEITA COM SERVIÇOS PRESTADOS	203-8	Nota 16844 - RIMMAVA SUPERMERCADO LTDA	597/5982544	0,00	86,40
8	111010001 CAIXA GERAL	1-9	Nota 16845 - BALSAS NOVA PREF GABINETE DO PREFEITO (53)	597/5982546	190,00	0,00
8	311020001 RECEITA COM SERVIÇOS PRESTADOS	203-8	Nota 16845 - BALSAS NOVA PREF GABINETE DO PREFEITO (53)	597/5982546	0,00	190,00
8	111010001 CAIXA GERAL	1-9	Nota 16846 - BALSAS NOVA PREF GABINETE DO PREFEITO (53)	597/5982548	190,00	0,00
8	311020001 RECEITA COM SERVIÇOS PRESTADOS	203-8	Nota 16846 - BALSAS NOVA PREF GABINETE DO PREFEITO (53)	597/5982548	0,00	190,00
8	111010001 CAIXA GERAL	1-9	Nota 16847 - BALSAS NOVA PREF GABINETE DO PREFEITO (53)	597/5982550	760,00	0,00
8	311020001 RECEITA COM SERVIÇOS PRESTADOS	203-8	Nota 16847 - BALSAS NOVA PREF GABINETE DO PREFEITO (53)	597/5982550	0,00	760,00
8	111010001 CAIXA GERAL	1-9	Nota 16848 - BALSAS NOVA PREF GABINETE DO PREFEITO (53)	597/5982552	190,00	0,00
8	311020001 RECEITA COM SERVIÇOS PRESTADOS	203-8	Nota 16848 - BALSAS NOVA PREF GABINETE DO PREFEITO (53)	597/5982552	0,00	190,00
8	111010001 CAIXA GERAL	1-9	Nota 16849 - BALSAS NOVA PREF GABINETE DO PREFEITO (53)	597/5982554	1.330,00	0,00
8	311020001 RECEITA COM SERVIÇOS PRESTADOS	203-8	Nota 16849 - BALSAS NOVA PREF GABINETE DO PREFEITO (53)	597/5982554	0,00	1.330,00
8	111010001 CAIXA GERAL	1-9	Nota 16850 - BALSAS NOVA PREF GABINETE DO PREFEITO (53)	597/5982556	190,00	0,00
8	311020001 RECEITA COM SERVIÇOS PRESTADOS	203-8	Nota 16850 - BALSAS NOVA PREF GABINETE DO PREFEITO (53)	597/5982556	0,00	190,00
8	111010001 CAIXA GERAL	1-9	Nota 16851 - MUNICIPIO DE CAPANEMA (652)	597/5982558	4.654,00	0,00
8	311020001 RECEITA COM SERVIÇOS PRESTADOS	203-8	Nota 16851 - MUNICIPIO DE CAPANEMA (652)	597/5982558	0,00	4.654,00
8	111010001 CAIXA GERAL	1-9	Nota 16852 - MUNICIPIO DE SAO JORGE D'OESTE (583)	597/5982560	10.668,00	0,00
8	311020001 RECEITA COM SERVIÇOS PRESTADOS	203-8	Nota 16852 - MUNICIPIO DE SAO JORGE D'OESTE (583)	597/5982560	0,00	10.668,00
8	421030001 VIAGENS E ESTADIAS	306-9	Nota 5830 - HOTEL BEDIN LTDA	598/5983026	99,00	0,00
8	111010001 CAIXA GERAL	1-9	Nota 5830 - HOTEL BEDIN LTDA	598/5983026	0,00	99,00
8	421030007 COMBUSTIVEIS E LUBRIFICANTES	277-1	Nota 10649 - AUTO POSTO REGIAO LTDA	598/5983040	369,91	0,00
8	111010001 CAIXA GERAL	1-9	Nota 10649 - AUTO POSTO REGIAO LTDA	598/5983040	0,00	369,91
8	421030014 DISPENSIOS COM ALIMENTAÇÃO	284-4	NFC-e 46003 - F. MULINARO E CIA LTDA	0/5986763	27,00	0,00
8	111010001 CAIXA GERAL	1-9	NFC-e 46003 - F. MULINARO E CIA LTDA	0/5986763	0,00	27,00
8	421030007 COMBUSTIVEIS E LUBRIFICANTES	277-1	NFC-e 125760 - PANDA COMERCIO DE COMBUSTIVEIS E SERVIÇOS	0/5986766	351,13	0,00
8	111010001 CAIXA GERAL	1-9	NFC-e 125760 - PANDA COMERCIO DE COMBUSTIVEIS E SERVIÇOS	0/5986766	0,00	351,13
8	421030014 DISPENSIOS COM ALIMENTAÇÃO	284-4	NFC-e 26360 - FRIZZO & CIA LTDA ME	0/5986771	97,00	0,00
8	111010001 CAIXA GERAL	1-9	NFC-e 26360 - FRIZZO & CIA LTDA ME	0/5986771	0,00	97,00
8	421030007 COMBUSTIVEIS E LUBRIFICANTES	277-1	NFC-e 734637 - COMERCIO DE COMBUSTIVEIS STANG LTDA	0/5986776	320,00	0,00
8	111010001 CAIXA GERAL	1-9	NFC-e 734637 - COMERCIO DE COMBUSTIVEIS STANG LTDA	0/5986776	0,00	320,00
8	111020002 BANCO DO BRASIL SA	3-5	DEPOSITO - EFETUADO MES 06/22	627/6177295	1.639,00	0,00
8	111010001 CAIXA GERAL	1-9	DEPOSITO - EFETUADO MES 06/22	627/6177295	0,00	1.639,00
8	111020002 BANCO DO BRASIL SA	3-5	DEPOSITO - EFETUADO MES 06/22	627/6177296	2.373,00	0,00
8	111010001 CAIXA GERAL	1-9	DEPOSITO - EFETUADO MES 06/22	627/6177296	0,00	2.373,00
8	111020002 BANCO DO BRASIL SA	3-5	DEPOSITO - EFETUADO MES 06/22	627/6177297	1.898,40	0,00
8	111010001 CAIXA GERAL	1-9	DEPOSITO - EFETUADO MES 06/22	627/6177297	0,00	1.898,40
8	111020002 BANCO DO BRASIL SA	3-5	DEPOSITO - EFETUADO MES 06/22	627/6177298	118,65	0,00
8	111010001 CAIXA GERAL	1-9	DEPOSITO - EFETUADO MES 06/22	627/6177298	0,00	118,65
8	111020002 BANCO DO BRASIL SA	3-5	DEPOSITO - EFETUADO MES 06/22	627/6177299	2.051,54	0,00
8	111010001 CAIXA GERAL	1-9	DEPOSITO - EFETUADO MES 06/22	627/6177299	0,00	2.051,54
8	111020002 BANCO DO BRASIL SA	3-5	DEPOSITO - EFETUADO MES 06/22	627/6177300	118,65	0,00
8	111010001 CAIXA GERAL	1-9	DEPOSITO - EFETUADO MES 06/22	627/6177300	0,00	118,65
8	111020002 BANCO DO BRASIL SA	3-5	DEPOSITO - EFETUADO MES 06/22	627/6177301	355,95	0,00
8	111010001 CAIXA GERAL	1-9	DEPOSITO - EFETUADO MES 06/22	627/6177301	0,00	355,95
8	111020002 BANCO DO BRASIL SA	3-5	DEPOSITO - EFETUADO MES 06/22	627/6177302	830,55	0,00
8	111010001 CAIXA GERAL	1-9	DEPOSITO - EFETUADO MES 06/22	627/6177302	0,00	830,55
8	111020002 BANCO DO BRASIL SA	3-5	DEPOSITO - EFETUADO MES 06/22	627/6177303	355,95	0,00
8	111010001 CAIXA GERAL	1-9	DEPOSITO - EFETUADO MES 06/22	627/6177303	0,00	355,95
8	111020002 BANCO DO BRASIL SA	3-5	DEPOSITO - EFETUADO MES 06/22	627/6177304	1.812,08	0,00
8	111010001 CAIXA GERAL	1-9	DEPOSITO - EFETUADO MES 06/22	627/6177304	0,00	1.812,08
8	111020002 BANCO DO BRASIL SA	3-5	DEPOSITO - EFETUADO MES 06/22	627/6177305	118,65	0,00
8	111010001 CAIXA GERAL	1-9	DEPOSITO - EFETUADO MES 06/22	627/6177305	0,00	118,65
8	111020002 BANCO DO BRASIL SA	3-5	DEPOSITO - EFETUADO MES 06/22	627/6177306	118,65	0,00
8	111010001 CAIXA GERAL	1-9	DEPOSITO - EFETUADO MES 06/22	627/6177306	0,00	118,65
8	111020002 BANCO DO BRASIL SA	3-5	DEPOSITO - EFETUADO MES 06/22	627/6177307	1.790,00	0,00
8	111010001 CAIXA GERAL	1-9	DEPOSITO - EFETUADO MES 06/22	627/6177307	0,00	1.790,00
8	111020002 BANCO DO BRASIL SA	3-5	DEPOSITO - EFETUADO MES 06/22	627/6177308	341,14	0,00
8	111010001 CAIXA GERAL	1-9	DEPOSITO - EFETUADO MES 06/22	627/6177308	0,00	341,14
8	111020002 BANCO DO BRASIL SA	3-5	DEPOSITO - EFETUADO MES 06/22	627/6177309	1.364,56	0,00
8	111010001 CAIXA GERAL	1-9	DEPOSITO - EFETUADO MES 06/22	627/6177309	0,00	1.364,56
8	111020002 BANCO DO BRASIL SA	3-5	DEPOSITO - EFETUADO MES 06/22	627/6177310	682,28	0,00
8	111010001 CAIXA GERAL	1-9	DEPOSITO - EFETUADO MES 06/22	627/6177310	0,00	682,28
8	111020002 BANCO DO BRASIL SA	3-5	DEPOSITO - EFETUADO MES 06/22	627/6177311	6.804,80	0,00
8	111010001 CAIXA GERAL	1-9	DEPOSITO - EFETUADO MES 06/22	627/6177311	0,00	6.804,80
8	111020002 BANCO DO BRASIL SA	3-5	DEPOSITO - EFETUADO MES 06/22	627/6177312	189,00	0,00
8	111010001 CAIXA GERAL	1-9	DEPOSITO - EFETUADO MES 06/22	627/6177312	0,00	189,00
8	111020002 BANCO DO BRASIL SA	3-5	DEPOSITO - EFETUADO MES 06/22	627/6177313	1.701,00	0,00
8	111010001 CAIXA GERAL	1-9	DEPOSITO - EFETUADO MES 06/22	627/6177313	0,00	1.701,00
8	111020002 BANCO DO BRASIL SA	3-5	SAQUE C/ CARTAO 06/22	627/6177314	40.000,00	0,00
8	111010001 CAIXA GERAL	1-9	SAQUE C/ CARTAO 06/22	627/6177314	0,00	40.000,00
8	423010001 COMISSOES BANCARIAS	312-3	BANCO JUROS E COMISSOES 06/22	627/6177315	3,30	0,00
8	111020002 BANCO DO BRASIL SA	3-5	BANCO JUROS E COMISSOES 06/22	627/6177315	0,00	3,30

b

GA



CNPJ: 10.786.517/0001-01

Consolidação: Empresa

Período: 01/01/2022 a 31/12/2022

Mês/Ano: 06/2022

Dia	Conta	Red.	Histórico	Lote/Lcto	Débito	Crédito
8	111020002 BANCO DO BRASIL SA	3-5	APLICAÇÃO FINANCEIRA - RESGATE 06/22	627/6177316	15.339,45	0,00
8	111030013 RENDE FACIL - BANCO DO BRASIL	741-2	APLICAÇÃO FINANCEIRA - RESGATE 06/22	627/6177316	0,00	15.339,45
8	111020006 SICREDI	568-1	DEPOSITO - EFETUADO MES 06/22	628/6179683	1.483,09	0,00
8	111010001 CAIXA GERAL	1-9	DEPOSITO - EFETUADO MES 06/22	628/6179683	0,00	1.483,09
8	111020006 SICREDI	568-1	DEPOSITO - EFETUADO MES 06/22	628/6179684	2.363,92	0,00
8	111010001 CAIXA GERAL	1-9	DEPOSITO - EFETUADO MES 06/22	628/6179684	0,00	2.363,92
8	423010001 COMISSÕES BANCÁRIAS	312-3	BANCO JUROS E COMISSOES 06/22	628/6179685	4,00	0,00
8	111020006 SICREDI	568-1	BANCO JUROS E COMISSOES 06/22	628/6179685	0,00	4,00
8	423010001 COMISSÕES BANCÁRIAS	312-3	BANCO JUROS E COMISSOES 06/22	628/6179686	1,00	0,00
8	111020006 SICREDI	568-1	BANCO JUROS E COMISSOES 06/22	628/6179686	0,00	1,00
8	111010001 CAIXA GERAL	1-9	SAQUE C/ CARTAO 06/22	628/6179687	16.347,25	0,00
8	111020006 SICREDI	568-1	SAQUE C/ CARTAO 06/22	628/6179687	0,00	16.347,25
8	111020006 SICREDI	568-1	APLICAÇÃO POUPANÇA - RESGATE 06/22	628/6179688	250,00	0,00
8	111030007 APLICAÇÃO - SICREDI POUPANÇA	571-1	APLICAÇÃO POUPANÇA - RESGATE 06/22	628/6179688	0,00	250,00
8	111020006 SICREDI	568-1	APLICAÇÃO POUPANÇA - RESGATE 06/22	628/6179689	500,00	0,00
8	111030007 APLICAÇÃO - SICREDI POUPANÇA	571-1	APLICAÇÃO POUPANÇA - RESGATE 06/22	628/6179689	0,00	500,00
8	111020006 SICREDI	568-1	APLICAÇÃO POUPANÇA - RESGATE 06/22	628/6179690	500,00	0,00
8	111030007 APLICAÇÃO - SICREDI POUPANÇA	571-1	APLICAÇÃO POUPANÇA - RESGATE 06/22	628/6179690	0,00	500,00
8	423010001 COMISSÕES BANCÁRIAS	312-3	BANCO JUROS E COMISSOES 06/22	628/6179691	3,70	0,00
8	111020006 SICREDI	568-1	BANCO JUROS E COMISSOES 06/22	628/6179691	0,00	3,70
8	423010001 COMISSÕES BANCÁRIAS	312-3	BANCO JUROS E COMISSOES 06/22	628/6179692	14,80	0,00
8	111020006 SICREDI	568-1	BANCO JUROS E COMISSOES 06/22	628/6179692	0,00	14,80
8	111010001 CAIXA GERAL	1-9	SAQUE C/ CARTAO 06/22	629/6181029	123,93	0,00
8	111020007 SICOOB	597-5	SAQUE C/ CARTAO 06/22	629/6181029	0,00	123,93
8	111010001 CAIXA GERAL	1-9	SAQUE C/ CARTAO 06/22	629/6181030	12.700,00	0,00
8	111020007 SICOOB	597-5	SAQUE C/ CARTAO 06/22	629/6181030	0,00	12.700,00
8	111020007 SICOOB	597-5	DEPOSITO - EFETUADO MES 06/22	629/6181031	508,24	0,00
8	111010001 CAIXA GERAL	1-9	DEPOSITO - EFETUADO MES 06/22	629/6181031	0,00	508,24
8	423010001 COMISSÕES BANCÁRIAS	312-3	BANCO JUROS E COMISSOES 06/22	629/6181032	7,60	0,00
8	111020007 SICOOB	597-5	BANCO JUROS E COMISSOES 06/22	629/6181032	0,00	7,60
8	111030008 FUNDO DE INVESTIMENTO SICREDI	583-5	RENDIMENTO FUNDO 06/22	0/6209500	988,77	0,00
8	313030001 RENDIMENTO AÇÕES	579-7	RENDIMENTO FUNDO 06/22	0/6209500	0,00	988,77
8	424010007 IRRF	581-9	IRRF REF. 06/22	0/6209501	8,23	0,00
8	111030008 FUNDO DE INVESTIMENTO SICREDI	583-5	IRRF REF. 06/22	0/6209501	0,00	8,23
8	111030008 FUNDO DE INVESTIMENTO SICREDI	583-5	RENDIMENTO FUNDO 06/22	0/6209511	300,12	0,00
8	313030001 RENDIMENTO AÇÕES	579-7	RENDIMENTO FUNDO 06/22	0/6209511	0,00	300,12
8	424010007 IRRF	581-9	IRRF REF. 06/22	0/6209514	6,48	0,00
8	111030008 FUNDO DE INVESTIMENTO SICREDI	583-5	IRRF REF. 06/22	0/6209514	0,00	6,48
8	423010005 CUSTOS/DESPESAS COM AÇÕES	682-3	Taxa de intermediarçã doador YDUQ3 2022052600352741620001-1	637/6402866	6,11	0,00
8	111020008 BANCO XP INVESTIMENTOS CCTVM S/A	671-8	Taxa de intermediarçã doador YDUQ3 2022052600352741620001-1	637/6402866	0,00	6,11
8	111020008 BANCO XP INVESTIMENTOS CCTVM S/A	671-8	Cr, dito Ref. Taxa de Remuneraçã do BTC YDUQ	637/6402867	20,10	0,00
8	313030005 TAXA DE REMUNERAÇÃO S/ AÇÕES	743-9	Cr, dito Ref. Taxa de Remuneraçã do BTC YDUQ	637/6402867	0,00	20,10
8	424010008 IRRF SOB/ AÇÕES	674-2	DEBITO CBLC IRRF S/ RENDIMENTO DE BTC YDUQ	637/6402868	4,52	0,00
8	111020008 BANCO XP INVESTIMENTOS CCTVM S/A	671-8	DEBITO CBLC IRRF S/ RENDIMENTO DE BTC YDUQ	637/6402868	0,00	4,52
<b>Total do Dia:</b>					<b>135.670,90</b>	<b>135.670,90</b>
9	111010001 CAIXA GERAL	1-9	Nota 16853 - BALSANOVA PREF GABINETE DO PREFEITO (53	597/5982562	190,00	0,00
9	311020001 RECEITA COM SERVIÇOS PRESTADOS	203-8	Nota 16853 - BALSANOVA PREF GABINETE DO PREFEITO (53	597/5982562	0,00	190,00
9	111010001 CAIXA GERAL	1-9	Nota 16854 - BALSANOVA PREF GABINETE DO PREFEITO (53	597/5982564	190,00	0,00
9	311020001 RECEITA COM SERVIÇOS PRESTADOS	203-8	Nota 16854 - BALSANOVA PREF GABINETE DO PREFEITO (53	597/5982564	0,00	190,00
9	111010001 CAIXA GERAL	1-9	Nota 16855 - ERIMAR IND E COM DE PRODUTOS P SAUDE	597/5982566	239,80	0,00
9	311020001 RECEITA COM SERVIÇOS PRESTADOS	203-8	Nota 16855 - ERIMAR IND E COM DE PRODUTOS P SAUDE	597/5982566	0,00	239,80
9	111010001 CAIXA GERAL	1-9	Nota 16856 - J M OSMARINI	597/5982568	227,50	0,00
9	311020001 RECEITA COM SERVIÇOS PRESTADOS	203-8	Nota 16856 - J M OSMARINI	597/5982568	0,00	227,50
9	111010001 CAIXA GERAL	1-9	Nota 16857 - MARINO JOSE FRANZ	597/5982570	500,00	0,00
9	311020001 RECEITA COM SERVIÇOS PRESTADOS	203-8	Nota 16857 - MARINO JOSE FRANZ	597/5982570	0,00	500,00
9	111010001 CAIXA GERAL	1-9	Nota 16859 - PREFEITURA MUNICIPAL DE RESERVA DO IGUAÇU	597/5982572	2.932,00	0,00
9	311020001 RECEITA COM SERVIÇOS PRESTADOS	203-8	Nota 16859 - PREFEITURA MUNICIPAL DE RESERVA DO IGUAÇU	597/5982572	0,00	2.932,00
9	311010001 REVENDA DE MERCADORIAS	200-3	Nota 4976 - SORASA - AUTO PECAS LTDA	597/5982927	0,00	90,00
9	111010001 CAIXA GERAL	1-9	Nota 4976 - SORASA - AUTO PECAS LTDA	597/5982928	90,00	0,00
9	293030001 REMESSA DE BEM DE MERCADORIA PARA COMODATO	543-6	Nota 4977 - COMERCIAL WEIMANN DE ALIMENTOS LTDA.	597/5982929	0,00	1.500,00
9	193030001 REMESSA DE BEM DE MERCADORIA PARA COMODATO	542-8	Nota 4977 - COMERCIAL WEIMANN DE ALIMENTOS LTDA.	597/5982930	1.500,00	0,00
9	293030001 REMESSA DE BEM DE MERCADORIA PARA COMODATO	543-6	Nota 4978 - LOWE CONSTRUÇÃO CIVIL LTDA	597/5982933	0,00	800,00
9	193030001 REMESSA DE BEM DE MERCADORIA PARA COMODATO	542-8	Nota 4978 - LOWE CONSTRUÇÃO CIVIL LTDA	597/5982934	800,00	0,00
9	293030001 REMESSA DE BEM DE MERCADORIA PARA COMODATO	543-6	Nota 4981 - SANSEI TEMAKERIA RESTAURANTE LTDA	597/5982939	0,00	1.500,00
9	193030001 REMESSA DE BEM DE MERCADORIA PARA COMODATO	542-8	Nota 4981 - SANSEI TEMAKERIA RESTAURANTE LTDA	597/5982940	1.500,00	0,00
9	293030001 REMESSA DE BEM DE MERCADORIA PARA COMODATO	543-6	Nota 4982 - J S DISTRIBUIDORA MATERIAL DE CONSTRUCAO	597/5982941	0,00	2.000,00
9	193030001 REMESSA DE BEM DE MERCADORIA PARA COMODATO	542-8	Nota 4982 - J S DISTRIBUIDORA MATERIAL DE CONSTRUCAO	597/5982942	2.000,00	0,00

b

AA

CNPJ: 10.786.517/0001-01  
Consolidação: Empresa

Período: 01/01/2022 a 31/12/2022

Mês/Ano: 06/2022

Dia	Conta	Red.	Histórico	Lote/Lcto	Débito	Crédito
	MERCADORIA PARA COMODATO					
9	421030001 VIAGENS E ESTADIAS	306-9	Nota 5515 - MARCIO RODRIGO BAUSEWEIN & CIA LTDA	598/5983028	111,00	0,00
9	111010001 CAIXA GERAL	1-9	Nota 5515 - MARCIO RODRIGO BAUSEWEIN & CIA LTDA	598/5983028	0,00	111,00
9	113110003 ESTOQUE DE MERC. PARA REVENDA	39-6	Nota 353865 - HENRY EQUIPAMENTOS ELETRONICOS E SISTEMA	598/5983042	22.291,62	0,00
9	111010001 CAIXA GERAL	1-9	Nota 353865 - HENRY EQUIPAMENTOS ELETRONICOS E SISTEMA	598/5983042	0,00	22.291,62
9	113110003 ESTOQUE DE MERC. PARA REVENDA	39-6	Nota 353866 - HENRY EQUIPAMENTOS ELETRONICOS E SISTEMA	598/5983044	10.031,24	0,00
9	111010001 CAIXA GERAL	1-9	Nota 353866 - HENRY EQUIPAMENTOS ELETRONICOS E SISTEMA	598/5983044	0,00	10.031,24
9	421030014 DISPENSIOS COM ALIMENTAÇÃO	284-4	NFC-e 10445 - LANCHONETE PONTO DA PRACA	0/5986765	34,80	0,00
9	111010001 CAIXA GERAL	1-9	NFC-e 10445 - LANCHONETE PONTO DA PRACA	0/5986765	0,00	34,80
9	421030014 DISPENSIOS COM ALIMENTAÇÃO	284-4	NFC-e 3743 - FRANCIELI HOFFMANN ME	0/5986767	32,00	0,00
9	111010001 CAIXA GERAL	1-9	NFC-e 3743 - FRANCIELI HOFFMANN ME	0/5986767	0,00	32,00
9	111020002 BANCO DO BRASIL SA	3-5	DEPOSITO - EFETUADO MES 06/22	627/6177317	2.235,00	0,00
9	111010001 CAIXA GERAL	1-9	DEPOSITO - EFETUADO MES 06/22	627/6177317	0,00	2.235,00
9	111020002 BANCO DO BRASIL SA	3-5	DEPOSITO - EFETUADO MES 06/22	627/6177318	4.296,00	0,00
9	111010001 CAIXA GERAL	1-9	DEPOSITO - EFETUADO MES 06/22	627/6177318	0,00	4.296,00
9	111020002 BANCO DO BRASIL SA	3-5	DEPOSITO - EFETUADO MES 06/22	627/6177319	3.350,96	0,00
9	111010001 CAIXA GERAL	1-9	DEPOSITO - EFETUADO MES 06/22	627/6177319	0,00	3.350,96
9	111020002 BANCO DO BRASIL SA	3-5	DEPOSITO - EFETUADO MES 06/22	627/6177320	4.115,85	0,00
9	111010001 CAIXA GERAL	1-9	DEPOSITO - EFETUADO MES 06/22	627/6177320	0,00	4.115,85
9	111020002 BANCO DO BRASIL SA	3-5	DEPOSITO - EFETUADO MES 06/22	627/6177321	1.705,70	0,00
9	111010001 CAIXA GERAL	1-9	DEPOSITO - EFETUADO MES 06/22	627/6177321	0,00	1.705,70
9	111020002 BANCO DO BRASIL SA	3-5	DEPOSITO - EFETUADO MES 06/22	627/6177322	245,00	0,00
9	111010001 CAIXA GERAL	1-9	DEPOSITO - EFETUADO MES 06/22	627/6177322	0,00	245,00
9	111020002 BANCO DO BRASIL SA	3-5	DEPOSITO - EFETUADO MES 06/22	627/6177323	245,00	0,00
9	111010001 CAIXA GERAL	1-9	DEPOSITO - EFETUADO MES 06/22	627/6177323	0,00	245,00
9	111020002 BANCO DO BRASIL SA	3-5	DEPOSITO - EFETUADO MES 06/22	627/6177324	245,00	0,00
9	111010001 CAIXA GERAL	1-9	DEPOSITO - EFETUADO MES 06/22	627/6177324	0,00	245,00
9	111020002 BANCO DO BRASIL SA	3-5	DEPOSITO - EFETUADO MES 06/22	627/6177325	245,00	0,00
9	111010001 CAIXA GERAL	1-9	DEPOSITO - EFETUADO MES 06/22	627/6177325	0,00	245,00
9	111020002 BANCO DO BRASIL SA	3-5	DEPOSITO - EFETUADO MES 06/22	627/6177326	245,00	0,00
9	111010001 CAIXA GERAL	1-9	DEPOSITO - EFETUADO MES 06/22	627/6177326	0,00	245,00
9	111020002 BANCO DO BRASIL SA	3-5	DEPOSITO - EFETUADO MES 06/22	627/6177327	245,00	0,00
9	111010001 CAIXA GERAL	1-9	DEPOSITO - EFETUADO MES 06/22	627/6177327	0,00	245,00
9	111020002 BANCO DO BRASIL SA	3-5	DEPOSITO - EFETUADO MES 06/22	627/6177328	245,00	0,00
9	111010001 CAIXA GERAL	1-9	DEPOSITO - EFETUADO MES 06/22	627/6177328	0,00	245,00
9	111020002 BANCO DO BRASIL SA	3-5	DEPOSITO - EFETUADO MES 06/22	627/6177329	245,00	0,00
9	111010001 CAIXA GERAL	1-9	DEPOSITO - EFETUADO MES 06/22	627/6177329	0,00	245,00
9	111020002 BANCO DO BRASIL SA	3-5	DEPOSITO - EFETUADO MES 06/22	627/6177330	9.555,00	0,00
9	111010001 CAIXA GERAL	1-9	DEPOSITO - EFETUADO MES 06/22	627/6177330	0,00	9.555,00
9	111020002 BANCO DO BRASIL SA	3-5	DEPOSITO - EFETUADO MES 06/22	627/6177331	245,00	0,00
9	111010001 CAIXA GERAL	1-9	DEPOSITO - EFETUADO MES 06/22	627/6177331	0,00	245,00
9	111020002 BANCO DO BRASIL SA	3-5	DEPOSITO - EFETUADO MES 06/22	627/6177332	245,00	0,00
9	111010001 CAIXA GERAL	1-9	DEPOSITO - EFETUADO MES 06/22	627/6177332	0,00	245,00
9	111020002 BANCO DO BRASIL SA	3-5	APLICAÇÃO FINANCEIRA - RESGATE 06/22	627/6177333	0,01	0,00
9	111030013 RENDE FACIL - BANCO DO BRASIL	741-2	APLICAÇÃO FINANCEIRA - RESGATE 06/22	627/6177333	0,00	0,01
9	111010001 CAIXA GERAL	1-9	SAQUE C/ CARTAO 06/22	627/6177334	52.000,00	0,00
9	111020002 BANCO DO BRASIL SA	3-5	SAQUE C/ CARTAO 06/22	627/6177334	0,00	52.000,00
9	423010001 COMISSÕES BANCÁRIAS	312-3	BANCO JUROS E COMISSOES 06/22	627/6177335	10,00	0,00
9	111020002 BANCO DO BRASIL SA	3-5	BANCO JUROS E COMISSOES 06/22	627/6177335	0,00	10,00
9	111020002 BANCO DO BRASIL SA	3-5	APLICAÇÃO FINANCEIRA - RESGATE 06/22	627/6177336	24.301,48	0,00
9	111030013 RENDE FACIL - BANCO DO BRASIL	741-2	APLICAÇÃO FINANCEIRA - RESGATE 06/22	627/6177336	0,00	24.301,48
9	111020006 SICREDI	568-1	APLICAÇÃO FUNDOS - RESGATE 06/22	628/6179693	10.000,00	0,00
9	111030008 FUNDO DE INVESTIMENTO SICREDI	583-5	APLICAÇÃO FUNDOS - RESGATE 06/22	628/6179693	0,00	10.000,00
9	111020006 SICREDI	568-1	APLICAÇÃO FUNDOS - RESGATE 06/22	628/6179694	21.229,00	0,00
9	111030008 FUNDO DE INVESTIMENTO SICREDI	583-5	APLICAÇÃO FUNDOS - RESGATE 06/22	628/6179694	0,00	21.229,00
9	111020006 SICREDI	568-1	APLICAÇÃO FUNDOS - RESGATE 06/22	628/6179695	15.000,00	0,00
9	111030008 FUNDO DE INVESTIMENTO SICREDI	583-5	APLICAÇÃO FUNDOS - RESGATE 06/22	628/6179695	0,00	15.000,00
9	111020006 SICREDI	568-1	DEPOSITO - EFETUADO MES 06/22	628/6179696	14.000,00	0,00
9	111010001 CAIXA GERAL	1-9	DEPOSITO - EFETUADO MES 06/22	628/6179696	0,00	14.000,00
9	111020006 SICREDI	568-1	DEPOSITO - EFETUADO MES 06/22	628/6179697	423,80	0,00
9	111010001 CAIXA GERAL	1-9	DEPOSITO - EFETUADO MES 06/22	628/6179697	0,00	423,80
9	111020006 SICREDI	568-1	DEPOSITO - EFETUADO MES 06/22	628/6179698	649,91	0,00
9	111010001 CAIXA GERAL	1-9	DEPOSITO - EFETUADO MES 06/22	628/6179698	0,00	649,91
9	423010001 COMISSÕES BANCÁRIAS	312-3	BANCO JUROS E COMISSOES 06/22	628/6179699	4,00	0,00
9	111020006 SICREDI	568-1	BANCO JUROS E COMISSOES 06/22	628/6179699	0,00	4,00
9	111020006 SICREDI	568-1	DEPOSITO - EFETUADO MES 06/22	628/6179700	239,80	0,00
9	111010001 CAIXA GERAL	1-9	DEPOSITO - EFETUADO MES 06/22	628/6179700	0,00	239,80
9	111020006 SICREDI	568-1	DEPOSITO - EFETUADO MES 06/22	628/6179701	52.000,00	0,00
9	111010001 CAIXA GERAL	1-9	DEPOSITO - EFETUADO MES 06/22	628/6179701	0,00	52.000,00
9	111010001 CAIXA GERAL	1-9	SAQUE C/ CARTAO 06/22	628/6179702	97.198,24	0,00
9	111020006 SICREDI	568-1	SAQUE C/ CARTAO 06/22	628/6179702	0,00	97.198,24
9	423010001 COMISSÕES BANCÁRIAS	312-3	BANCO JUROS E COMISSOES 06/22	628/6179703	16,65	0,00
9	111020006 SICREDI	568-1	BANCO JUROS E COMISSOES 06/22	628/6179703	0,00	16,65
9	423010001 COMISSÕES BANCÁRIAS	312-3	BANCO JUROS E COMISSOES 06/22	628/6179704	12,00	0,00
9	111020006 SICREDI	568-1	BANCO JUROS E COMISSOES 06/22	628/6179704	0,00	12,00
9	423010001 COMISSÕES BANCÁRIAS	312-3	BANCO JUROS E COMISSOES 06/22	628/6179705	11,10	0,00
9	111020006 SICREDI	568-1	BANCO JUROS E COMISSOES 06/22	628/6179705	0,00	11,10
9	111020007 SICOOB	597-5	DEPOSITO - EFETUADO MES 06/22	629/6181033	1.105,19	0,00
9	111010001 CAIXA GERAL	1-9	DEPOSITO - EFETUADO MES 06/22	629/6181033	0,00	1.105,19
9	423010001 COMISSÕES BANCÁRIAS	312-3	BANCO JUROS E COMISSOES 06/22	629/6181034	34,20	0,00
9	111020007 SICOOB	597-5	BANCO JUROS E COMISSOES 06/22	629/6181034	0,00	34,20
9	423030002 PERDAS EM AÇÕES FINANCEIRAS	709-9	PERDAS COM AÇÕES 06/22	0/6209535	2.465,06	0,00
9	111030008 FUNDO DE INVESTIMENTO SICREDI	583-5	PERDAS COM AÇÕES 06/22	0/6209535	0,00	2.465,06
9	424010007 IRRF	581-9	IRRF REF. 06/22	0/6209536	25,53	0,00
9	111030008 FUNDO DE INVESTIMENTO SICREDI	583-5	IRRF REF. 06/22	0/6209536	0,00	25,53

b

AT

CNPJ: 10.786.517/0001-01  
Consolidação: Empresa

Período: 01/01/2022 a 31/12/2022

Mês/Ano: 06/2022

Dia	Conta	Red.	Histórico	Lote/Lcto	Débito	Crédito
				<b>Total do Dia:</b>	<b>361.104,44</b>	<b>361.104,44</b>
10	111010001 CAIXA GERAL	1-9	Nota 16860 - PREFEITURA MUNICIPAL DE CIDADE GAUCHA	597/5982574	1.800,00	0,00
10	311020001 RECEITA COM SERVIÇOS PRESTADOS	203-8	Nota 16860 - PREFEITURA MUNICIPAL DE CIDADE GAUCHA	597/5982574	0,00	1.800,00
10	111010001 CAIXA GERAL	1-9	Nota 16861 - MUNICIPIO DE REALEZA	597/5982576	179,00	0,00
10	311020001 RECEITA COM SERVIÇOS PRESTADOS	203-8	Nota 16861 - MUNICIPIO DE REALEZA	597/5982576	0,00	179,00
10	111010001 CAIXA GERAL	1-9	Nota 16863 - MUNICIPIO DE REALEZA	597/5982578	1.611,00	0,00
10	311020001 RECEITA COM SERVIÇOS PRESTADOS	203-8	Nota 16863 - MUNICIPIO DE REALEZA	597/5982578	0,00	1.611,00
10	111010001 CAIXA GERAL	1-9	Nota 16864 - MUNICIPIO DE REALEZA	597/5982580	179,00	0,00
10	311020001 RECEITA COM SERVIÇOS PRESTADOS	203-8	Nota 16864 - MUNICIPIO DE REALEZA	597/5982580	0,00	179,00
10	111010001 CAIXA GERAL	1-9	Nota 16865 - MUNICIPIO DE REALEZA	597/5982582	179,00	0,00
10	311020001 RECEITA COM SERVIÇOS PRESTADOS	203-8	Nota 16865 - MUNICIPIO DE REALEZA	597/5982582	0,00	179,00
10	111010001 CAIXA GERAL	1-9	Nota 16866 - MUNICIPIO DE REALEZA	597/5982584	895,00	0,00
10	311020001 RECEITA COM SERVIÇOS PRESTADOS	203-8	Nota 16866 - MUNICIPIO DE REALEZA	597/5982584	0,00	895,00
10	111010001 CAIXA GERAL	1-9	Nota 16867 - MUNICIPIO DE REALEZA	597/5982586	179,00	0,00
10	311020001 RECEITA COM SERVIÇOS PRESTADOS	203-8	Nota 16867 - MUNICIPIO DE REALEZA	597/5982586	0,00	179,00
10	111010001 CAIXA GERAL	1-9	Nota 16868 - MUNICIPIO DE REALEZA	597/5982588	358,00	0,00
10	311020001 RECEITA COM SERVIÇOS PRESTADOS	203-8	Nota 16868 - MUNICIPIO DE REALEZA	597/5982588	0,00	358,00
10	111010001 CAIXA GERAL	1-9	Nota 16869 - FUNDO MUNL DE ASSISTENCIA SOCIAL REALEZA	597/5982590	179,00	0,00
10	311020001 RECEITA COM SERVIÇOS PRESTADOS	203-8	Nota 16869 - FUNDO MUNL DE ASSISTENCIA SOCIAL REALEZA	597/5982590	0,00	179,00
10	111010001 CAIXA GERAL	1-9	Nota 16870 - FUNDO MUNICIPAL DOS DIREITOS DO IDOSO DE	597/5982592	179,00	0,00
10	311020001 RECEITA COM SERVIÇOS PRESTADOS	203-8	Nota 16870 - FUNDO MUNICIPAL DOS DIREITOS DO IDOSO DE	597/5982592	0,00	179,00
10	111010001 CAIXA GERAL	1-9	Nota 16871 - FUNDO MUNICIPAL DOS DIREITOS DA CRIANCA	597/5982594	179,00	0,00
10	311020001 RECEITA COM SERVIÇOS PRESTADOS	203-8	Nota 16871 - FUNDO MUNICIPAL DOS DIREITOS DA CRIANCA	597/5982594	0,00	179,00
10	111010001 CAIXA GERAL	1-9	Nota 16872 - FUNDO MUNICIPAL DE SAUDE DE REALEZA	597/5982596	179,00	0,00
10	311020001 RECEITA COM SERVIÇOS PRESTADOS	203-8	Nota 16872 - FUNDO MUNICIPAL DE SAUDE DE REALEZA	597/5982596	0,00	179,00
10	111010001 CAIXA GERAL	1-9	Nota 16873 - FUNDO MUNICIPAL DE SAUDE DE REALEZA	597/5982598	179,00	0,00
10	311020001 RECEITA COM SERVIÇOS PRESTADOS	203-8	Nota 16873 - FUNDO MUNICIPAL DE SAUDE DE REALEZA	597/5982598	0,00	179,00
10	111010001 CAIXA GERAL	1-9	Nota 16874 - FUNDO MUNICIPAL DE SAUDE DE REALEZA	597/5982600	1.074,00	0,00
10	311020001 RECEITA COM SERVIÇOS PRESTADOS	203-8	Nota 16874 - FUNDO MUNICIPAL DE SAUDE DE REALEZA	597/5982600	0,00	1.074,00
10	111010001 CAIXA GERAL	1-9	Nota 16875 - MUNICIPIO DE ENEAS MARQUES (1255)	597/5982602	358,00	0,00
10	311020001 RECEITA COM SERVIÇOS PRESTADOS	203-8	Nota 16875 - MUNICIPIO DE ENEAS MARQUES (1255)	597/5982602	0,00	358,00
10	111010001 CAIXA GERAL	1-9	Nota 16876 - MUNICIPIO DE ENEAS MARQUES (1255)	597/5982604	179,00	0,00
10	311020001 RECEITA COM SERVIÇOS PRESTADOS	203-8	Nota 16876 - MUNICIPIO DE ENEAS MARQUES (1255)	597/5982604	0,00	179,00
10	111010001 CAIXA GERAL	1-9	Nota 16877 - MUNICIPIO DE ENEAS MARQUES (1255)	597/5982606	537,00	0,00
10	311020001 RECEITA COM SERVIÇOS PRESTADOS	203-8	Nota 16877 - MUNICIPIO DE ENEAS MARQUES (1255)	597/5982606	0,00	537,00
10	111010001 CAIXA GERAL	1-9	Nota 16878 - FUNDO MUNICIPAL DA ASSISTENCIA SOCIAL	597/5982608	179,00	0,00
10	311020001 RECEITA COM SERVIÇOS PRESTADOS	203-8	Nota 16878 - FUNDO MUNICIPAL DA ASSISTENCIA SOCIAL	597/5982608	0,00	179,00
10	111010001 CAIXA GERAL	1-9	Nota 16879 - FUNDO MUNICIPAL DE SAUDE	597/5982610	358,00	0,00
10	311020001 RECEITA COM SERVIÇOS PRESTADOS	203-8	Nota 16879 - FUNDO MUNICIPAL DE SAUDE	597/5982610	0,00	358,00
10	111010001 CAIXA GERAL	1-9	Nota 16880 - MUNICIPIO DE GUARATUBA (496)	597/5982612	2.051,54	0,00
10	311020001 RECEITA COM SERVIÇOS PRESTADOS	203-8	Nota 16880 - MUNICIPIO DE GUARATUBA (496)	597/5982612	0,00	2.051,54
10	111010001 CAIXA GERAL	1-9	Nota 16881 - MUNICIPIO DE GUARATUBA (496)	597/5982614	1.898,40	0,00
10	311020001 RECEITA COM SERVIÇOS PRESTADOS	203-8	Nota 16881 - MUNICIPIO DE GUARATUBA (496)	597/5982614	0,00	1.898,40
10	111010001 CAIXA GERAL	1-9	Nota 16882 - MUNICIPIO DE GUARATUBA (496)	597/5982616	118,65	0,00
10	311020001 RECEITA COM SERVIÇOS PRESTADOS	203-8	Nota 16882 - MUNICIPIO DE GUARATUBA (496)	597/5982616	0,00	118,65
10	111010001 CAIXA GERAL	1-9	Nota 16883 - MUNICIPIO DE GUARATUBA (496)	597/5982618	830,55	0,00
10	311020001 RECEITA COM SERVIÇOS PRESTADOS	203-8	Nota 16883 - MUNICIPIO DE GUARATUBA (496)	597/5982618	0,00	830,55
10	111010001 CAIXA GERAL	1-9	Nota 16884 - MUNICIPIO DE GUARATUBA (496)	597/5982620	118,65	0,00
10	311020001 RECEITA COM SERVIÇOS PRESTADOS	203-8	Nota 16884 - MUNICIPIO DE GUARATUBA (496)	597/5982620	0,00	118,65
10	111010001 CAIXA GERAL	1-9	Nota 16885 - MUNICIPIO DE GUARATUBA (496)	597/5982622	355,95	0,00
10	311020001 RECEITA COM SERVIÇOS PRESTADOS	203-8	Nota 16885 - MUNICIPIO DE GUARATUBA (496)	597/5982622	0,00	355,95
10	111010001 CAIXA GERAL	1-9	Nota 16886 - MUNICIPIO DE GUARATUBA (496)	597/5982624	2.373,00	0,00
10	311020001 RECEITA COM SERVIÇOS PRESTADOS	203-8	Nota 16886 - MUNICIPIO DE GUARATUBA (496)	597/5982624	0,00	2.373,00
10	111010001 CAIXA GERAL	1-9	Nota 16887 - MUNICIPIO DE GUARATUBA (496)	597/5982626	1.812,08	0,00
10	311020001 RECEITA COM SERVIÇOS PRESTADOS	203-8	Nota 16887 - MUNICIPIO DE GUARATUBA (496)	597/5982626	0,00	1.812,08
10	111010001 CAIXA GERAL	1-9	Nota 16888 - MUNICIPIO DE GUARATUBA (496)	597/5982628	355,95	0,00
10	311020001 RECEITA COM SERVIÇOS PRESTADOS	203-8	Nota 16888 - MUNICIPIO DE GUARATUBA (496)	597/5982628	0,00	355,95
10	111010001 CAIXA GERAL	1-9	Nota 16889 - MUNICIPIO DE GUARATUBA (496)	597/5982630	118,65	0,00
10	311020001 RECEITA COM SERVIÇOS PRESTADOS	203-8	Nota 16889 - MUNICIPIO DE GUARATUBA (496)	597/5982630	0,00	118,65
10	111010001 CAIXA GERAL	1-9	Nota 16890 - MUNICIPIO DE GUARATUBA (496)	597/5982632	118,65	0,00
10	311020001 RECEITA COM SERVIÇOS PRESTADOS	203-8	Nota 16890 - MUNICIPIO DE GUARATUBA (496)	597/5982632	0,00	118,65
10	111010001 CAIXA GERAL	1-9	Nota 16891 - DRD COMERCIO DE COMBUSTIVEIS E EMPREENDI	597/5982634	109,90	0,00
10	311020001 RECEITA COM SERVIÇOS PRESTADOS	203-8	Nota 16891 - DRD COMERCIO DE COMBUSTIVEIS E EMPREENDI	597/5982634	0,00	109,90
10	111010001 CAIXA GERAL	1-9	Nota 16892 - ESCRITORIO CONTABIL ROHDE S/C LTDA	597/5982636	92,00	0,00
10	311020001 RECEITA COM SERVIÇOS PRESTADOS	203-8	Nota 16892 - ESCRITORIO CONTABIL ROHDE S/C LTDA	597/5982636	0,00	92,00
10	111010001 CAIXA GERAL	1-9	Nota 16893 - EQUIPLANO SISTEMAS LTDA.	597/5982638	400,00	0,00
10	311020001 RECEITA COM SERVIÇOS PRESTADOS	203-8	Nota 16893 - EQUIPLANO SISTEMAS LTDA.	597/5982638	0,00	400,00

*[Handwritten signature]*

*[Handwritten signature]*

CNPJ: 10.786.517/0001-01

Consolidação: Empresa

Período: 01/01/2022 a 31/12/2022

Mês/Ano: 06/2022

Dia	Conta	Red.	Histórico	Lote/Lcto	Débito	Crédito
10	311010001	200-3	Nota 4984 - HOSPITAL MARECHAL CANDIDO RONDON S/A (12	597/5982949	0,00	1.800,00
10	111010001	1-9	Nota 4984 - HOSPITAL MARECHAL CANDIDO RONDON S/A (12	597/5982950	1.800,00	0,00
10	421030001	306-9	Nota 1877 - MARCELO MARCOLIN & CIA LTDA	598/5983030	98,00	0,00
10	111010001	1-9	Nota 1877 - MARCELO MARCOLIN & CIA LTDA	598/5983030	0,00	98,00
10	421030014	284-4	NFC-e 5703 - D. TREVISAN DIAS - EIRELI	0/5986675	32,00	0,00
10	111010001	1-9	NFC-e 5703 - D. TREVISAN DIAS - EIRELI	0/5986675	0,00	32,00
10	421030014	284-4	NFC-e 15078 - A. M. FERREIRA - RESTAURANTE ME	0/5986764	27,00	0,00
10	111010001	1-9	NFC-e 15078 - A. M. FERREIRA - RESTAURANTE ME	0/5986764	0,00	27,00
10	111020002	3-5	DEPOSITO - EFETUADO MES 06/22	627/6177337	51,69	0,00
10	111010001	1-9	DEPOSITO - EFETUADO MES 06/22	627/6177337	0,00	51,69
10	111020002	3-5	DEPOSITO - EFETUADO MES 06/22	627/6177338	199,00	0,00
10	111010001	1-9	DEPOSITO - EFETUADO MES 06/22	627/6177338	0,00	199,00
10	111020002	3-5	DEPOSITO - EFETUADO MES 06/22	627/6177339	2.189,00	0,00
10	111010001	1-9	DEPOSITO - EFETUADO MES 06/22	627/6177339	0,00	2.189,00
10	111020002	3-5	DEPOSITO - EFETUADO MES 06/22	627/6177340	2.535,00	0,00
10	111010001	1-9	DEPOSITO - EFETUADO MES 06/22	627/6177340	0,00	2.535,00
10	111020002	3-5	DEPOSITO - EFETUADO MES 06/22	627/6177341	756,08	0,00
10	111010001	1-9	DEPOSITO - EFETUADO MES 06/22	627/6177341	0,00	756,08
10	111020002	3-5	DEPOSITO - EFETUADO MES 06/22	627/6177342	378,04	0,00
10	111010001	1-9	DEPOSITO - EFETUADO MES 06/22	627/6177342	0,00	378,04
10	111020002	3-5	DEPOSITO - EFETUADO MES 06/22	627/6177343	169,00	0,00
10	111010001	1-9	DEPOSITO - EFETUADO MES 06/22	627/6177343	0,00	169,00
10	111020002	3-5	DEPOSITO - EFETUADO MES 06/22	627/6177344	6.103,00	0,00
10	111010001	1-9	DEPOSITO - EFETUADO MES 06/22	627/6177344	0,00	6.103,00
10	111020002	3-5	DEPOSITO - EFETUADO MES 06/22	627/6177345	189,00	0,00
10	111010001	1-9	DEPOSITO - EFETUADO MES 06/22	627/6177345	0,00	189,00
10	111020002	3-5	APLICAÇÃO FINANCEIRA - RESGATE 06/22	627/6177346	0,01	0,00
10	111030013	741-2	APLICAÇÃO FINANCEIRA - RESGATE 06/22	627/6177346	0,00	0,01
10	111020002	3-5	DEPOSITO - EFETUADO MES 06/22	627/6177347	5.012,00	0,00
10	111010001	1-9	DEPOSITO - EFETUADO MES 06/22	627/6177347	0,00	5.012,00
10	423010001	312-3	BANCO JUROS E COMISSOES 06/22	627/6177348	66,00	0,00
10	111020002	3-5	BANCO JUROS E COMISSOES 06/22	627/6177348	0,00	66,00
10	111030009	601-7	OUROCAP - APLICAÇÃO FINANCEIRA 24/36 - 19871	627/6177349	1.370,39	0,00
10	111020002	3-5	OUROCAP - APLICAÇÃO FINANCEIRA 24/36 - 19871	627/6177349	0,00	1.370,39
10	111010001	1-9	SAQUE C/ CARTAO 06/22	627/6177350	45,44	0,00
10	111020002	3-5	SAQUE C/ CARTAO 06/22	627/6177350	0,00	45,44
10	111030013	741-2	APLICAÇÃO FINANCEIRA 06/22	627/6177351	16.099,99	0,00
10	111020002	3-5	APLICAÇÃO FINANCEIRA 06/22	627/6177351	0,00	16.099,99
10	111020006	568-1	DEPOSITO - EFETUADO MES 06/22	628/6179706	589,17	0,00
10	111010001	1-9	DEPOSITO - EFETUADO MES 06/22	628/6179706	0,00	589,17
10	111020006	568-1	DEPOSITO - EFETUADO MES 06/22	628/6179707	546,80	0,00
10	111010001	1-9	DEPOSITO - EFETUADO MES 06/22	628/6179707	0,00	546,80
10	423010001	312-3	BANCO JUROS E COMISSOES 06/22	628/6179708	5,00	0,00
10	111020006	568-1	BANCO JUROS E COMISSOES 06/22	628/6179708	0,00	5,00
10	423010001	312-3	BANCO JUROS E COMISSOES 06/22	628/6179709	1,00	0,00
10	111020006	568-1	BANCO JUROS E COMISSOES 06/22	628/6179709	0,00	1,00
10	111030007	571-1	APLICAÇÃO POUPANÇA 06/22	628/6179710	500,00	0,00
10	111020006	568-1	APLICAÇÃO POUPANÇA 06/22	628/6179710	0,00	500,00
10	423010001	312-3	BANCO JUROS E COMISSOES 06/22	628/6179711	12,95	0,00
10	111020006	568-1	BANCO JUROS E COMISSOES 06/22	628/6179711	0,00	12,95
10	423010001	312-3	BANCO JUROS E COMISSOES 06/22	628/6179712	18,50	0,00
10	111020006	568-1	BANCO JUROS E COMISSOES 06/22	628/6179712	0,00	18,50
10	423010001	312-3	BANCO JUROS E COMISSOES 06/22	628/6179713	78,71	0,00
10	111020006	568-1	BANCO JUROS E COMISSOES 06/22	628/6179713	0,00	78,71
10	111010001	1-9	SAQUE C/ CARTAO 06/22	629/6181035	40.118,00	0,00
10	111020007	597-5	SAQUE C/ CARTAO 06/22	629/6181035	0,00	40.118,00
10	111020007	597-5	DEPOSITO - EFETUADO MES 06/22	629/6181036	440,06	0,00
10	111010001	1-9	DEPOSITO - EFETUADO MES 06/22	629/6181036	0,00	440,06
10	423010001	312-3	BANCO JUROS E COMISSOES 06/22	629/6181037	19,00	0,00
10	111020007	597-5	BANCO JUROS E COMISSOES 06/22	629/6181037	0,00	19,00
12	293030001	543-6	Nota 4986 - ASSOCIACAO DE CATADORES DE MATERIAIS REC	597/5982951	0,00	1.500,00
12	193030001	542-8	Nota 4986 - ASSOCIACAO DE CATADORES DE MATERIAIS REC	597/5982952	1.500,00	0,00
12	293030001	543-6	Nota 4987 - BASEFORMA ENG PROG E OBRAS LTDA	597/5982959	0,00	800,00
12	193030001	542-8	Nota 4987 - BASEFORMA ENG PROG E OBRAS LTDA	597/5982960	800,00	0,00
12	293030001	543-6	Nota 4988 - CESAR ABITANTE	597/5982961	0,00	800,00
12	193030001	542-8	Nota 4988 - CESAR ABITANTE	597/5982962	800,00	0,00
12	293030001	543-6	Nota 4985 - DIONES DI DOMENICO - PISCICULTURA DANIEL	598/5983002	800,00	0,00
12	193030001	542-8	Nota 4985 - DIONES DI DOMENICO - PISCICULTURA DANIEL	598/5983002	0,00	800,00
13	311010001	200-3	Nota 4989 - FARIDA NARDELLO	597/5982891	0,00	45,00
13	111010001	1-9	Nota 4989 - FARIDA NARDELLO	597/5982892	45,00	0,00
13	421030023	293-3	Nota 38139 - CAMARGO COFFEE MAQUINAS DE CAFE ESPRESSO	598/5983046	153,00	0,00
13	211010032	590-8	Nota 38139 - CAMARGO COFFEE MAQUINAS DE CAFE ESPRESSO	598/5983046	0,00	153,00
13	113110003	39-6	Nota 354009 - HENRY EQUIPAMENTOS ELETRONICOS E SISTEMA	598/5983048	1.484,58	0,00
<b>Total do Dia:</b>					<b>99.163,80</b>	<b>99.163,80</b>

R  
 CA

CNPJ: 10.786.517/0001-01  
Consolidação: Empresa

Período: 01/01/2022 a 31/12/2022

Mês/Ano: 06/2022

Dia	Conta	Red.	Histórico	Lote/Lcto	Débito	Crédito
13	111010001 CAIXA GERAL	1-9	Nota 354009 - HENRY EQUIPAMENTOS ELETRONICOS E SISTEMA	598/5983048	0,00	1.484,58
13	211010001 HENRY EQUIP ELETR. E SIST	460-0	DUPLICATA - PGTO N. 77930 - 3/4	0/5986672	574,58	0,00
13	111010001 CAIXA GERAL	1-9	DUPLICATA - PGTO N. 77930 - 3/4	0/5986672	0,00	574,58
13	211010050 PRATESPEL IND E COM. DE BOBINAS	622-0	DUPLICATA - PGTO N. 47757 - 1/2	0/5986677	1.215,50	0,00
13	111010001 CAIXA GERAL	1-9	DUPLICATA - PGTO N. 47757 - 1/2	0/5986677	0,00	1.215,50
13	211010006 EXPRESSO PRINCESA DOS CAMPOS S/A	468-5	DUPLICATA - PGTO N. 7741837	0/5986685	167,87	0,00
13	111010001 CAIXA GERAL	1-9	DUPLICATA - PGTO N. 7741837	0/5986685	0,00	167,87
13	421030007 COMBUSTIVEIS E LUBRIFICANTES	277-1	NFC-e 449771 - VIERO VIERO & MARTINS LTDA	0/5986760	153,80	0,00
13	111010001 CAIXA GERAL	1-9	NFC-e 449771 - VIERO VIERO & MARTINS LTDA	0/5986760	0,00	153,80
13	421030014 DISPENDIOS COM ALIMENTAÇÃO	284-4	NFC-e 134823 - YOKORO & KAMITANI LTDA	0/5986761	64,70	0,00
13	111010001 CAIXA GERAL	1-9	NFC-e 134823 - YOKORO & KAMITANI LTDA	0/5986761	0,00	64,70
13	421030007 COMBUSTIVEIS E LUBRIFICANTES	277-1	NFC-e 175769 - AUTO POSTO HORIZONTE AZUL LTDA	0/5986832	298,54	0,00
13	111010001 CAIXA GERAL	1-9	NFC-e 175769 - AUTO POSTO HORIZONTE AZUL LTDA	0/5986832	0,00	298,54
13	421030034 TELEFONE	309-3	TELEFONE - PGTO MES 05/22 - TIM	0/5989018	60,02	0,00
13	111010001 CAIXA GERAL	1-9	TELEFONE - PGTO MES 05/22 - TIM	0/5989018	0,00	60,02
13	421030034 TELEFONE	309-3	TELEFONE - PGTO MES 05/22 - TIM	0/5989025	75,92	0,00
13	111010001 CAIXA GERAL	1-9	TELEFONE - PGTO MES 05/22 - TIM	0/5989025	0,00	75,92
13	421030034 TELEFONE	309-3	TELEFONE - PGTO MES 05/22 - TIM	0/5989032	66,59	0,00
13	111010001 CAIXA GERAL	1-9	TELEFONE - PGTO MES 05/22 - TIM	0/5989032	0,00	66,59
13	421030034 TELEFONE	309-3	TELEFONE - PGTO MES 05/22 - TIM	0/5989040	202,50	0,00
13	111010001 CAIXA GERAL	1-9	TELEFONE - PGTO MES 05/22 - TIM	0/5989040	0,00	202,50
13	111020002 BANCO DO BRASIL SA	3-5	DEPOSITO - EFETUADO MES 06/22	627/6177352	597,00	0,00
13	111010001 CAIXA GERAL	1-9	DEPOSITO - EFETUADO MES 06/22	627/6177352	0,00	597,00
13	111020002 BANCO DO BRASIL SA	3-5	DEPOSITO - EFETUADO MES 06/22	627/6177353	359,00	0,00
13	111010001 CAIXA GERAL	1-9	DEPOSITO - EFETUADO MES 06/22	627/6177353	0,00	359,00
13	111020002 BANCO DO BRASIL SA	3-5	DEPOSITO - EFETUADO MES 06/22	627/6177354	359,00	0,00
13	111010001 CAIXA GERAL	1-9	DEPOSITO - EFETUADO MES 06/22	627/6177354	0,00	359,00
13	111020002 BANCO DO BRASIL SA	3-5	DEPOSITO - EFETUADO MES 06/22	627/6177355	1.077,00	0,00
13	111010001 CAIXA GERAL	1-9	DEPOSITO - EFETUADO MES 06/22	627/6177355	0,00	1.077,00
13	111020002 BANCO DO BRASIL SA	3-5	DEPOSITO - EFETUADO MES 06/22	627/6177356	718,00	0,00
13	111010001 CAIXA GERAL	1-9	DEPOSITO - EFETUADO MES 06/22	627/6177356	0,00	718,00
13	111020002 BANCO DO BRASIL SA	3-5	DEPOSITO - EFETUADO MES 06/22	627/6177356	0,00	718,00
13	111010001 CAIXA GERAL	1-9	DEPOSITO - EFETUADO MES 06/22	627/6177356	594,76	0,00
13	111020002 BANCO DO BRASIL SA	3-5	DEPOSITO - EFETUADO MES 06/22	627/6177357	0,00	594,76
13	111010001 CAIXA GERAL	1-9	DEPOSITO - EFETUADO MES 06/22	627/6177357	0,00	594,76
13	111020002 BANCO DO BRASIL SA	3-5	DEPOSITO - EFETUADO MES 06/22	627/6177358	945,00	0,00
13	111010001 CAIXA GERAL	1-9	DEPOSITO - EFETUADO MES 06/22	627/6177358	0,00	945,00
13	111020002 BANCO DO BRASIL SA	3-5	SAQUE C/ CARTAO 06/22	627/6177359	189,90	0,00
13	111010001 CAIXA GERAL	1-9	SAQUE C/ CARTAO 06/22	627/6177359	0,00	189,90
13	111020002 BANCO DO BRASIL SA	3-5	SAQUE C/ CARTAO 06/22	627/6177360	1.215,50	0,00
13	111010001 CAIXA GERAL	1-9	SAQUE C/ CARTAO 06/22	627/6177360	0,00	1.215,50
13	111020002 BANCO DO BRASIL SA	3-5	CONS.-PG.PAR. N. 59/180	627/6177361	0,00	1.545,12
13	111010001 CAIXA GERAL	1-9	SAQUE C/ CARTAO 06/22	627/6177362	162,70	0,00
13	111020002 BANCO DO BRASIL SA	3-5	SAQUE C/ CARTAO 06/22	627/6177362	0,00	162,70
13	111010001 CAIXA GERAL	1-9	SAQUE C/ CARTAO 06/22	627/6177363	116,58	0,00
13	111020002 BANCO DO BRASIL SA	3-5	SAQUE C/ CARTAO 06/22	627/6177363	0,00	116,58
13	111010001 CAIXA GERAL	1-9	SAQUE C/ CARTAO 06/22	627/6177364	167,87	0,00
13	111020002 BANCO DO BRASIL SA	3-5	SAQUE C/ CARTAO 06/22	627/6177364	0,00	167,87
13	111010001 CAIXA GERAL	1-9	SAQUE C/ CARTAO 06/22	627/6177365	191,25	0,00
13	111020002 BANCO DO BRASIL SA	3-5	SAQUE C/ CARTAO 06/22	627/6177365	0,00	191,25
13	111010001 CAIXA GERAL	1-9	SAQUE C/ CARTAO 06/22	627/6177366	1.680,82	0,00
13	111020002 BANCO DO BRASIL SA	3-5	SAQUE C/ CARTAO 06/22	627/6177366	0,00	1.680,82
13	111010001 CAIXA GERAL	1-9	SAQUE C/ CARTAO 06/22	627/6177367	66,59	0,00
13	111020002 BANCO DO BRASIL SA	3-5	SAQUE C/ CARTAO 06/22	627/6177367	0,00	66,59
13	111010001 CAIXA GERAL	1-9	SAQUE C/ CARTAO 06/22	627/6177368	202,50	0,00
13	111020002 BANCO DO BRASIL SA	3-5	SAQUE C/ CARTAO 06/22	627/6177368	0,00	202,50
13	111010001 CAIXA GERAL	1-9	SAQUE C/ CARTAO 06/22	627/6177369	60,02	0,00
13	111020002 BANCO DO BRASIL SA	3-5	SAQUE C/ CARTAO 06/22	627/6177369	0,00	60,02
13	111010001 CAIXA GERAL	1-9	SAQUE C/ CARTAO 06/22	627/6177370	75,92	0,00
13	111020002 BANCO DO BRASIL SA	3-5	SAQUE C/ CARTAO 06/22	627/6177370	0,00	75,92
13	111010001 CAIXA GERAL	1-9	SAQUE C/ CARTAO 06/22	627/6177371	574,58	0,00
13	111020002 BANCO DO BRASIL SA	3-5	SAQUE C/ CARTAO 06/22	627/6177371	0,00	574,58
13	111010001 CAIXA GERAL	1-9	SAQUE C/ CARTAO 06/22	627/6177372	90,00	0,00
13	111020002 BANCO DO BRASIL SA	3-5	SAQUE C/ CARTAO 06/22	627/6177372	0,00	90,00
13	111030009 TITULO DE CAPITALIZAÇÃO - OUROCAP	601-7	OUROCAP - APLICAÇÃO FINANCEIRA 01/36 - 2668	627/6177373	1.000,00	0,00
13	111020002 BANCO DO BRASIL SA	3-5	OUROCAP - APLICAÇÃO FINANCEIRA 01/36 - 2668	627/6177373	0,00	1.000,00
13	111020002 BANCO DO BRASIL SA	3-5	APLICAÇÃO FINANCEIRA - RESGATE 06/22	627/6177374	2.689,59	0,00
13	111030013 RENDE FACIL - BANCO DO BRASIL	741-2	APLICAÇÃO FINANCEIRA - RESGATE 06/22	627/6177374	0,00	2.689,59
13	111020006 SICREDI	568-1	APLICAÇÃO FUNDOS - RESGATE 06/22	628/6179714	15.000,00	0,00
13	111030008 FUNDO DE INVESTIMENTO SICREDI	583-5	APLICAÇÃO FUNDOS - RESGATE 06/22	628/6179714	0,00	15.000,00
13	111020006 SICREDI	568-1	DEPOSITO - EFETUADO MES 06/22	628/6179715	1.199,69	0,00
13	111010001 CAIXA GERAL	1-9	DEPOSITO - EFETUADO MES 06/22	628/6179715	0,00	1.199,69
13	111020006 SICREDI	568-1	DEPOSITO - EFETUADO MES 06/22	628/6179716	1.848,27	0,00
13	111010001 CAIXA GERAL	1-9	DEPOSITO - EFETUADO MES 06/22	628/6179716	0,00	1.848,27
13	423010001 COMISSÕES BANCÁRIAS	312-3	BANCO JUROS E COMISSOES 06/22	628/6179717	14,00	0,00
13	111020006 SICREDI	568-1	BANCO JUROS E COMISSOES 06/22	628/6179717	0,00	14,00
13	423010001 COMISSÕES BANCÁRIAS	312-3	BANCO JUROS E COMISSOES 06/22	628/6179718	1,00	0,00
13	111020006 SICREDI	568-1	BANCO JUROS E COMISSOES 06/22	628/6179718	0,00	1,00
13	111020006 SICREDI	568-1	DEPOSITO - EFETUADO MES 06/22	628/6179719	179,00	0,00
13	111010001 CAIXA GERAL	1-9	DEPOSITO - EFETUADO MES 06/22	628/6179719	0,00	179,00
13	423010001 COMISSÕES BANCÁRIAS	312-3	BANCO JUROS E COMISSOES 06/22	628/6179720	5,55	0,00
13	111020006 SICREDI	568-1	BANCO JUROS E COMISSOES 06/22	628/6179720	0,00	5,55
13	423010001 COMISSÕES BANCÁRIAS	312-3	BANCO JUROS E COMISSOES 06/22	628/6179721	24,05	0,00
13	111020006 SICREDI	568-1	BANCO JUROS E COMISSOES 06/22	628/6179721	0,00	24,05
13	111020007 SICOOB	597-5	DEPOSITO - EFETUADO MES 06/22	629/6181038	2.314,57	0,00
13	111010001 CAIXA GERAL	1-9	DEPOSITO - EFETUADO MES 06/22	629/6181038	0,00	2.314,57
13	423010001 COMISSÕES BANCÁRIAS	312-3	BANCO JUROS E COMISSOES 06/22	629/6181039	43,70	0,00
13	111020007 SICOOB	597-5	BANCO JUROS E COMISSOES 06/22	629/6181039	0,00	43,70
13	123070001 CONSÓRCIO SICOOB Nº 42439	50-7	CONS.-PG.PAR. N. 59/180	627/6209417	1.437,47	0,00
13	421030042 TAXAS ADMIN. DE CONSÓRCIOS	603-3	CONS.-PG.PAR. N. 59/180	627/6209418	107,65	0,00
13	423010005 CUSTOS/DESPESAS COM	682-3	Taxa de intermediação doador BBAS3	637/6402863	0,98	0,00

lp

AA

CNPJ: 10.786.517/0001-01

Consolidação: Empresa

Período: 01/01/2022 a 31/12/2022

Mês/Ano: 06/2022

Dia	Conta	Red.	Histórico	Lote/Lcto	Débito	Crédito
13	111020008	671-8	2022051300349731870001-1 Taxa de intermediação doador BBAS3	637/6402863	0,00	0,98
13	111020008	671-8	2022051300349731870001-1 Cr.dito Ref. Taxa de Remuneração BTC BBAS	637/6402864	3,29	0,00
13	313030005	743-9	Cr.dito Ref. Taxa de Remuneração BTC BBAS	637/6402864	0,00	3,29
13	424010008	674-2	DEBITO CBLC IRRF S/ RENDIMENTO DE BTC BBAS	637/6402865	0,74	0,00
13	111020008	671-8	DEBITO CBLC IRRF S/ RENDIMENTO DE BTC BBAS	637/6402865	0,00	0,74
<b>Total do Dia:</b>					<b>39.876,14</b>	<b>39.876,14</b>
14	111010001	1-9	Nota 16894 - A K INDUSTRIA E DISTRIBUIDORA DE PRODUTO	597/5982640	650,00	0,00
14	311020001	203-8	Nota 16894 - A K INDUSTRIA E DISTRIBUIDORA DE PRODUTO	597/5982640	0,00	650,00
14	111010001	1-9	Nota 16895 - PREFEITURA MUNICIPAL DE IGUATU	597/5982642	1.798,51	0,00
14	311020001	203-8	Nota 16895 - PREFEITURA MUNICIPAL DE IGUATU	597/5982642	0,00	1.798,51
14	111010001	1-9	Nota 16896 - PREFEITURA MUNICIPAL DE PALOTINA	597/5982644	1.230,00	0,00
14	311020001	203-8	Nota 16896 - PREFEITURA MUNICIPAL DE PALOTINA	597/5982644	0,00	1.230,00
14	111010001	1-9	Nota 16897 - PREFEITURA MUNICIPAL DE PALOTINA	597/5982646	2.460,00	0,00
14	311020001	203-8	Nota 16897 - PREFEITURA MUNICIPAL DE PALOTINA	597/5982646	0,00	2.460,00
14	111010001	1-9	Nota 16898 - LINE LTDA	597/5982648	99,90	0,00
14	311020001	203-8	Nota 16898 - LINE LTDA	597/5982648	0,00	99,90
14	421030007	277-1	Nota 10694 - AUTO POSTO REGIAO LTDA	598/5983050	294,98	0,00
14	11010001	1-9	Nota 10694 - AUTO POSTO REGIAO LTDA	598/5983050	0,00	294,98
14	421030007	277-1	Nota 10696 - AUTO POSTO REGIAO LTDA	598/5983052	309,13	0,00
14	111010001	1-9	Nota 10696 - AUTO POSTO REGIAO LTDA	598/5983052	0,00	309,13
14	421030014	284-4	NFC-e 620 - CHAPAS GRILL LTDA	0/5986769	32,54	0,00
14	111010001	1-9	NFC-e 620 - CHAPAS GRILL LTDA	0/5986769	0,00	32,54
14	111020002	3-5	DEPOSITO - EFETUADO MES 06/22	627/6177375	2.456,80	0,00
14	111010001	1-9	DEPOSITO - EFETUADO MES 06/22	627/6177375	0,00	2.456,80
14	111020002	3-5	DEPOSITO - EFETUADO MES 06/22	627/6177376	2.340,00	0,00
14	111010001	1-9	DEPOSITO - EFETUADO MES 06/22	627/6177376	0,00	2.340,00
14	111020002	3-5	DEPOSITO - EFETUADO MES 06/22	627/6177377	716,00	0,00
14	111010001	1-9	DEPOSITO - EFETUADO MES 06/22	627/6177377	0,00	716,00
14	111020002	3-5	DEPOSITO - EFETUADO MES 06/22	627/6177378	10.668,00	0,00
14	111010001	1-9	DEPOSITO - EFETUADO MES 06/22	627/6177378	0,00	10.668,00
14	111020002	3-5	DEPOSITO - EFETUADO MES 06/22	627/6177379	2.280,00	0,00
14	111010001	1-9	DEPOSITO - EFETUADO MES 06/22	627/6177379	0,00	2.280,00
14	111020002	3-5	DEPOSITO - EFETUADO MES 06/22	627/6177380	6.995,00	0,00
14	111010001	1-9	DEPOSITO - EFETUADO MES 06/22	627/6177380	0,00	6.995,00
14	111020002	3-5	APLICACAO FINANCEIRA - RESGATE 06/22	627/6177381	0,01	0,00
14	111030013	741-2	APLICACAO FINANCEIRA - RESGATE 06/22	627/6177381	0,00	0,01
14	111010001	1-9	SAQUE C/ CARTAO 06/22	627/6177382	2.894,00	0,00
14	111020002	3-5	SAQUE C/ CARTAO 06/22	627/6177382	0,00	2.894,00
14	423010001	312-3	BANCO JUROS E COMISSOES 06/22	627/6177383	10,00	0,00
14	111020002	3-5	BANCO JUROS E COMISSOES 06/22	627/6177383	0,00	10,00
14	111030013	741-2	APLICACAO FINANCEIRA 06/22	627/6177384	22.551,81	0,00
14	111020002	3-5	APLICACAO FINANCEIRA 06/22	627/6177384	0,00	22.551,81
14	212010011	737-4	EMPRESTIMO - PGTO PARCELA 11/48	628/6179722	1.624,63	0,00
14	111020006	568-1	EMPRESTIMO - PGTO PARCELA 11/48	628/6179722	0,00	1.624,63
14	111020006	568-1	DEPOSITO - EFETUADO MES 06/22	628/6179723	637,80	0,00
14	111010001	1-9	DEPOSITO - EFETUADO MES 06/22	628/6179723	0,00	637,80
14	111020006	568-1	DEPOSITO - EFETUADO MES 06/22	628/6179724	1.385,70	0,00
14	111010001	1-9	DEPOSITO - EFETUADO MES 06/22	628/6179724	0,00	1.385,70
14	423010001	312-3	BANCO JUROS E COMISSOES 06/22	628/6179725	2,00	0,00
14	111020006	568-1	BANCO JUROS E COMISSOES 06/22	628/6179725	0,00	2,00
14	111020006	568-1	DEPOSITO - EFETUADO MES 06/22	628/6179726	89,00	0,00
14	111010001	1-9	DEPOSITO - EFETUADO MES 06/22	628/6179726	0,00	89,00
14	111020006	568-1	DEPOSITO - EFETUADO MES 06/22	628/6179727	179,00	0,00
14	111010001	1-9	DEPOSITO - EFETUADO MES 06/22	628/6179727	0,00	179,00
14	111020006	568-1	DEPOSITO - EFETUADO MES 06/22	628/6179728	895,00	0,00
14	111010001	1-9	DEPOSITO - EFETUADO MES 06/22	628/6179728	0,00	895,00
14	111020006	568-1	DEPOSITO - EFETUADO MES 06/22	628/6179729	1.611,00	0,00
14	111010001	1-9	DEPOSITO - EFETUADO MES 06/22	628/6179729	0,00	1.611,00
14	423010001	312-3	BANCO JUROS E COMISSOES 06/22	628/6179730	3,70	0,00
14	111020006	568-1	BANCO JUROS E COMISSOES 06/22	628/6179730	0,00	3,70
14	423010001	312-3	BANCO JUROS E COMISSOES 06/22	628/6179731	11,10	0,00
14	111020006	568-1	BANCO JUROS E COMISSOES 06/22	628/6179731	0,00	11,10
14	111020007	597-5	DEPOSITO - EFETUADO MES 06/22	629/6181040	1.879,01	0,00
14	111010001	1-9	DEPOSITO - EFETUADO MES 06/22	629/6181040	0,00	1.879,01
14	423010001	312-3	BANCO JUROS E COMISSOES 06/22	629/6181041	28,50	0,00
14	111020007	597-5	BANCO JUROS E COMISSOES 06/22	629/6181041	0,00	28,50
14	423020003	317-4	JUROS PGTO S/ EMPRESTIMO 06/22	0/6209353	394,87	0,00
14	212010011	737-4	JUROS PGTO S/ EMPRESTIMO 06/22	0/6209353	0,00	394,87
14	423020003	317-4	JUROS PGTO S/ EMPRESTIMO 06/22	0/6209354	188,09	0,00
14	212010011	737-4	JUROS PGTO S/ EMPRESTIMO 06/22	0/6209354	0,00	188,09
14	215040005	697-1	SEGURO PGTO PARCELA N° 03/10 - PLACA QQH-3D97	0/6386763	159,52	0,00
14	111010001	1-9	SEGURO PGTO PARCELA N° 03/10 - PLACA QQH-3D97	0/6386763	0,00	159,52
14	424010008	674-2	DEBITO CBLC IRRF S/ RENDIMENTO DE BTC VB8R	637/6402854	0,31	0,00
14	111020008	671-8	DEBITO CBLC IRRF S/ RENDIMENTO DE BTC VB8R	637/6402854	0,00	0,31
14	424010008	674-2	DEBITO CBLC IRRF S/ RENDIMENTO DE BTC INTB	637/6402855	2,02	0,00
14	111020008	671-8	DEBITO CBLC IRRF S/ RENDIMENTO DE BTC INTB	637/6402855	0,00	2,02
14	424010008	674-2	DEBITO CBLC IRRF S/ RENDIMENTO DE BTC B3SA	637/6402856	0,25	0,00
14	111020008	671-8	DEBITO CBLC IRRF S/ RENDIMENTO DE BTC B3SA	637/6402856	0,00	0,25

b

AA

CNPJ: 10.786.517/0001-01

Consolidação: Empresa

Período: 01/01/2022 a 31/12/2022

Mês/Ano: 06/2022

Dia	Conta	Red.	Histórico	Lote/Lcto	Débito	Crédito
14	111020008 BANCO XP INVESTIMENTOS CCTVM S/A	671-8	Cr,dito Ref. Taxa de Remuneraç/Eo BTC VBBR	637/6402857	1.42	0,00
14	313030005 TAXA DE REMUNERAÇÃO S/ AÇÕES	743-9	Cr,dito Ref. Taxa de Remuneraç/Eo BTC VBBR	637/6402857	0,00	1.42
14	111020008 BANCO XP INVESTIMENTOS CCTVM S/A	671-8	Cr,dito Ref. Taxa de Remuneraç/Eo BTC INTB	637/6402858	9.02	0,00
14	313030005 TAXA DE REMUNERAÇÃO S/ AÇÕES	743-9	Cr,dito Ref. Taxa de Remuneraç/Eo BTC INTB	637/6402858	0,00	9.02
14	111020008 BANCO XP INVESTIMENTOS CCTVM S/A	671-8	Cr,dito Ref. Taxa de Remuneraç/Eo BTC B3SA	637/6402859	1.12	0,00
14	313030005 TAXA DE REMUNERAÇÃO S/ AÇÕES	743-9	Cr,dito Ref. Taxa de Remuneraç/Eo BTC B3SA	637/6402859	0,00	1.12
14	423010005 CUSTOS/DESPESAS COM AÇÕES	682-3	Taxa de intermediat/Eo doador INTB3 2022053100353235040001-1	637/6402860	2.75	0,00
14	111020008 BANCO XP INVESTIMENTOS CCTVM S/A	671-8	Taxa de intermediat/Eo doador INTB3 2022053100353235040001-1	637/6402860	0,00	2.75
14	423010005 CUSTOS/DESPESAS COM AÇÕES	682-3	Taxa de intermediat/Eo doador B3SA3 2022051900351070540001-1	637/6402861	0.33	0,00
14	111020008 BANCO XP INVESTIMENTOS CCTVM S/A	671-8	Taxa de intermediat/Eo doador B3SA3 2022051900351070540001-1	637/6402861	0,00	0.33
14	423010005 CUSTOS/DESPESAS COM AÇÕES	682-3	Taxa de intermediat/Eo doador VBBR3 2022052500352336400001-1	637/6402862	0.42	0,00
14	111020008 BANCO XP INVESTIMENTOS CCTVM S/A	671-8	Taxa de intermediat/Eo doador VBBR3 2022052500352336400001-1	637/6402862	0,00	0.42
<b>Total do Dia:</b>					<b>66.893,24</b>	<b>66.893,24</b>
15	111010001 CAIXA GERAL	1-9	Nota 16899 - MUNICIPIO DE CORBELIA	597/5982650	2.235,00	0,00
15	311020001 RECEITA COM SERVIÇOS PRESTADOS	203-8	Nota 16899 - MUNICIPIO DE CORBELIA	597/5982650	0,00	2.235,00
15	111010001 CAIXA GERAL	1-9	Nota 16900 - PREFEITURA MUNICIPAL DE MERCEDES	597/5982652	278,00	0,00
15	311020001 RECEITA COM SERVIÇOS PRESTADOS	203-8	Nota 16900 - PREFEITURA MUNICIPAL DE MERCEDES	597/5982652	0,00	278,00
15	111010001 CAIXA GERAL	1-9	Nota 16901 - MUNICIPIO DE ESPIGAO ALTO DO IGUACU	597/5982654	179,00	0,00
15	311020001 RECEITA COM SERVIÇOS PRESTADOS	203-8	Nota 16901 - MUNICIPIO DE ESPIGAO ALTO DO IGUACU	597/5982654	0,00	179,00
15	111010001 CAIXA GERAL	1-9	Nota 16902 - MUNICIPIO DE ESPIGAO ALTO DO IGUACU	597/5982656	1.253,00	0,00
15	311020001 RECEITA COM SERVIÇOS PRESTADOS	203-8	Nota 16902 - MUNICIPIO DE ESPIGAO ALTO DO IGUACU	597/5982656	0,00	1.253,00
15	111010001 CAIXA GERAL	1-9	Nota 16903 - MUNICIPIO DE ESPIGAO ALTO DO IGUACU	597/5982658	179,00	0,00
15	311020001 RECEITA COM SERVIÇOS PRESTADOS	203-8	Nota 16903 - MUNICIPIO DE ESPIGAO ALTO DO IGUACU	597/5982658	0,00	179,00
15	111010001 CAIXA GERAL	1-9	Nota 16904 - FUNDO MUNICIPAL DE SAUDE DE ESPIGAO ALTO	597/5982660	358,00	0,00
15	311020001 RECEITA COM SERVIÇOS PRESTADOS	203-8	Nota 16904 - FUNDO MUNICIPAL DE SAUDE DE ESPIGAO ALTO	597/5982660	0,00	358,00
15	111010001 CAIXA GERAL	1-9	Nota 16905 - MUNICIPIO DE PATO BRANCO (859)	597/5982662	20.732,16	0,00
15	311020001 RECEITA COM SERVIÇOS PRESTADOS	203-8	Nota 16905 - MUNICIPIO DE PATO BRANCO (859)	597/5982662	0,00	20.732,16
15	111010001 CAIXA GERAL	1-9	Nota 16906 - MUNICIPIO DE SAO JOAO	597/5982664	3.580,00	0,00
15	311020001 RECEITA COM SERVIÇOS PRESTADOS	203-8	Nota 16906 - MUNICIPIO DE SAO JOAO	597/5982664	0,00	3.580,00
15	111010001 CAIXA GERAL	1-9	Nota 16907 - PREFEITURA MUNICIPAL DE NOVA AURORA	597/5982666	213,43	0,00
15	311020001 RECEITA COM SERVIÇOS PRESTADOS	203-8	Nota 16907 - PREFEITURA MUNICIPAL DE NOVA AURORA	597/5982666	0,00	213,43
15	111010001 CAIXA GERAL	1-9	Nota 16908 - PREFEITURA MUNICIPAL DE NOVA AURORA	597/5982668	213,43	0,00
15	311020001 RECEITA COM SERVIÇOS PRESTADOS	203-8	Nota 16908 - PREFEITURA MUNICIPAL DE NOVA AURORA	597/5982668	0,00	213,43
15	111010001 CAIXA GERAL	1-9	Nota 16909 - PREFEITURA MUNICIPAL DE NOVA AURORA	597/5982670	1.067,15	0,00
15	311020001 RECEITA COM SERVIÇOS PRESTADOS	203-8	Nota 16909 - PREFEITURA MUNICIPAL DE NOVA AURORA	597/5982670	0,00	1.067,15
15	111010001 CAIXA GERAL	1-9	Nota 16910 - PREFEITURA MUNICIPAL DE NOVA AURORA	597/5982672	213,43	0,00
15	311020001 RECEITA COM SERVIÇOS PRESTADOS	203-8	Nota 16910 - PREFEITURA MUNICIPAL DE NOVA AURORA	597/5982672	0,00	213,43
15	111010001 CAIXA GERAL	1-9	Nota 16911 - PREFEITURA MUNICIPAL DE NOVA AURORA	597/5982674	213,43	0,00
15	311020001 RECEITA COM SERVIÇOS PRESTADOS	203-8	Nota 16911 - PREFEITURA MUNICIPAL DE NOVA AURORA	597/5982674	0,00	213,43
15	111010001 CAIXA GERAL	1-9	Nota 16912 - PREFEITURA MUNICIPAL DE NOVA AURORA	597/5982676	213,43	0,00
15	311020001 RECEITA COM SERVIÇOS PRESTADOS	203-8	Nota 16912 - PREFEITURA MUNICIPAL DE NOVA AURORA	597/5982676	0,00	213,43
15	111010001 CAIXA GERAL	1-9	Nota 16913 - PREFEITURA MUNICIPAL DE NOVA AURORA	597/5982678	213,43	0,00
15	311020001 RECEITA COM SERVIÇOS PRESTADOS	203-8	Nota 16913 - PREFEITURA MUNICIPAL DE NOVA AURORA	597/5982678	0,00	213,43
15	111010001 CAIXA GERAL	1-9	Nota 16914 - PREFEITURA MUNICIPAL DE NOVA AURORA	597/5982680	426,86	0,00
15	311020001 RECEITA COM SERVIÇOS PRESTADOS	203-8	Nota 16914 - PREFEITURA MUNICIPAL DE NOVA AURORA	597/5982680	0,00	426,86
15	111010001 CAIXA GERAL	1-9	Nota 16915 - PREFEITURA MUNICIPAL DE NOVA AURORA	597/5982682	426,86	0,00
15	311020001 RECEITA COM SERVIÇOS PRESTADOS	203-8	Nota 16915 - PREFEITURA MUNICIPAL DE NOVA AURORA	597/5982682	0,00	426,86
15	111010001 CAIXA GERAL	1-9	Nota 16916 - PREFEITURA MUNICIPAL DE NOVA AURORA	597/5982684	213,43	0,00
15	311020001 RECEITA COM SERVIÇOS PRESTADOS	203-8	Nota 16916 - PREFEITURA MUNICIPAL DE NOVA AURORA	597/5982684	0,00	213,43
15	111010001 CAIXA GERAL	1-9	Nota 16917 - PREFEITURA MUNICIPAL DE NOVA AURORA	597/5982686	213,43	0,00
15	311020001 RECEITA COM SERVIÇOS PRESTADOS	203-8	Nota 16917 - PREFEITURA MUNICIPAL DE NOVA AURORA	597/5982686	0,00	213,43
15	111010001 CAIXA GERAL	1-9	Nota 16918 - PREFEITURA MUNICIPAL DE NOVA AURORA	597/5982688	213,43	0,00
15	311020001 RECEITA COM SERVIÇOS PRESTADOS	203-8	Nota 16918 - PREFEITURA MUNICIPAL DE NOVA AURORA	597/5982688	0,00	213,43
15	111010001 CAIXA GERAL	1-9	Nota 16919 - PREFEITURA MUNICIPAL DE NOVA AURORA	597/5982690	2.134,30	0,00
15	311020001 RECEITA COM SERVIÇOS PRESTADOS	203-8	Nota 16919 - PREFEITURA MUNICIPAL DE NOVA AURORA	597/5982690	0,00	2.134,30
15	111010001 CAIXA GERAL	1-9	Nota 16920 - PREFEITURA MUNICIPAL DE NOVA AURORA	597/5982692	640,29	0,00
15	311020001 RECEITA COM SERVIÇOS PRESTADOS	203-8	Nota 16920 - PREFEITURA MUNICIPAL DE NOVA AURORA	597/5982692	0,00	640,29
15	111010001 CAIXA GERAL	1-9	Nota 16921 - PREFEITURA MUNICIPAL DE NOVA AURORA	597/5982694	213,43	0,00
15	311020001 RECEITA COM SERVIÇOS PRESTADOS	203-8	Nota 16921 - PREFEITURA MUNICIPAL DE NOVA AURORA	597/5982694	0,00	213,43
15	111010001 CAIXA GERAL	1-9	Nota 16922 - PREFEITURA MUNICIPAL DE NOVA AURORA	597/5982696	213,43	0,00
15	311020001 RECEITA COM SERVIÇOS PRESTADOS	203-8	Nota 16922 - PREFEITURA MUNICIPAL DE NOVA AURORA	597/5982696	0,00	213,43
15	111010001 CAIXA GERAL	1-9	Nota 16923 - PREFEITURA MUNICIPAL DE NOVA AURORA	597/5982698	213,43	0,00
15	311020001 RECEITA COM SERVIÇOS PRESTADOS	203-8	Nota 16923 - PREFEITURA MUNICIPAL DE NOVA AURORA	597/5982698	0,00	213,43

*[Handwritten signature]*

*[Handwritten signature]*



CNPJ: 10.786.517/0001-01

Consolidação: Empresa

Período: 01/01/2022 a 31/12/2022

Mês/Ano: 06/2022

Dia	Conta	Red.	Histórico	Lote/Lcto	Débito	Crédito
15	111010001 CAIXA GERAL	1-9	Nota 16924 - ERIMAR IND E COM DE PRODUTOS P SAUDE	597/5982700	239,90	0,00
15	311020001 RECEITA COM SERVIÇOS PRESTADOS	203-8	Nota 16924 - ERIMAR IND E COM DE PRODUTOS P SAUDE	597/5982700	0,00	239,90
15	111010001 CAIXA GERAL	1-9	Nota 16925 - MUNICIPIO DE AMPERE (1554)	597/5982702	5.113,43	0,00
15	311020001 RECEITA COM SERVIÇOS PRESTADOS	203-8	Nota 16925 - MUNICIPIO DE AMPERE (1554)	597/5982702	0,00	5.113,43
15	293030001 REMESSA DE BEM DE MERCADORIA PARA COMODATO	543-6	Nota 4990 - SANTA GEMMA ALIMENTOS LTDA	597/5982895	0,00	1.500,00
15	193030001 REMESSA DE BEM DE MERCADORIA PARA COMODATO	542-8	Nota 4990 - SANTA GEMMA ALIMENTOS LTDA	597/5982896	1.500,00	0,00
15	293030001 REMESSA DE BEM DE MERCADORIA PARA COMODATO	543-6	Nota 4992 - BALSAS NOVA PREF GABINETE DO PREFEITO (53)	597/5982907	0,00	2.500,00
15	193030001 REMESSA DE BEM DE MERCADORIA PARA COMODATO	542-8	Nota 4992 - BALSAS NOVA PREF GABINETE DO PREFEITO (53)	597/5982908	2.500,00	0,00
15	421030017 FRETES E CARRETOS	287-9	Nota 7825510 - EXPRESSO PRINCESA DOS CAMPOS S. A.	598/5983087	162,80	0,00
15	211010006 EXPRESSO PRINCESA DOS CAMPOS S/A	468-5	Nota 7825510 - EXPRESSO PRINCESA DOS CAMPOS S. A.	598/5983087	0,00	162,80
15	421030014 DISPÊNDIOS COM ALIMENTAÇÃO	284-4	NFC-e 19457 - GOLDEN TOLEDO RESTAURANTE EIRELI	0/5986751	46,23	0,00
15	111010001 CAIXA GERAL	1-9	NFC-e 19457 - GOLDEN TOLEDO RESTAURANTE EIRELI	0/5986751	0,00	46,23
15	421030014 DISPÊNDIOS COM ALIMENTAÇÃO	284-4	NFC-e 29326 - S. M. SCHNEIDER	0/5986780	35,00	0,00
15	111010001 CAIXA GERAL	1-9	NFC-e 29326 - S. M. SCHNEIDER	0/5986780	0,00	35,00
15	421030007 COMBUSTÍVEIS E LUBRIFICANTES	277-1	NFC-e 299735 - MAHLE MARMELEIRO COMERCIO DE COMBUSTÍVEIS LTDA	0/5986831	252,06	0,00
15	111010001 CAIXA GERAL	1-9	NFC-e 299735 - MAHLE MARMELEIRO COMERCIO DE COMBUSTÍVEIS LTDA	0/5986831	0,00	252,06
15	421030014 DISPÊNDIOS COM ALIMENTAÇÃO	284-4	NFC-e 10465 - LANCHONETE PONTO DA PRACA	0/5986833	33,90	0,00
15	111010001 CAIXA GERAL	1-9	NFC-e 10465 - LANCHONETE PONTO DA PRACA	0/5986833	0,00	33,90
15	111020002 BANCO DO BRASIL SA	3-5	DEPOSITO - EFETUADO MES 06/22	627/6177385	380,00	0,00
15	111010001 CAIXA GERAL	1-9	DEPOSITO - EFETUADO MES 06/22	627/6177385	0,00	380,00
15	111020002 BANCO DO BRASIL SA	3-5	DEPOSITO - EFETUADO MES 06/22	627/6177386	358,00	0,00
15	111010001 CAIXA GERAL	1-9	DEPOSITO - EFETUADO MES 06/22	627/6177386	0,00	358,00
15	111020002 BANCO DO BRASIL SA	3-5	DEPOSITO - EFETUADO MES 06/22	627/6177387	537,00	0,00
15	111010001 CAIXA GERAL	1-9	DEPOSITO - EFETUADO MES 06/22	627/6177387	0,00	537,00
15	111020002 BANCO DO BRASIL SA	3-5	DEPOSITO - EFETUADO MES 06/22	627/6177388	2.450,00	0,00
15	111010001 CAIXA GERAL	1-9	DEPOSITO - EFETUADO MES 06/22	627/6177388	0,00	2.450,00
15	111020002 BANCO DO BRASIL SA	3-5	DEPOSITO - EFETUADO MES 06/22	627/6177389	1.225,00	0,00
15	111010001 CAIXA GERAL	1-9	DEPOSITO - EFETUADO MES 06/22	627/6177389	0,00	1.225,00
15	111020002 BANCO DO BRASIL SA	3-5	DEPOSITO - EFETUADO MES 06/22	627/6177390	2.450,00	0,00
15	111010001 CAIXA GERAL	1-9	DEPOSITO - EFETUADO MES 06/22	627/6177390	0,00	2.450,00
15	111020002 BANCO DO BRASIL SA	3-5	DEPOSITO - EFETUADO MES 06/22	627/6177391	490,00	0,00
15	111010001 CAIXA GERAL	1-9	DEPOSITO - EFETUADO MES 06/22	627/6177391	0,00	490,00
15	111020002 BANCO DO BRASIL SA	3-5	DEPOSITO - EFETUADO MES 06/22	627/6177392	2.205,00	0,00
15	111010001 CAIXA GERAL	1-9	DEPOSITO - EFETUADO MES 06/22	627/6177392	0,00	2.205,00
15	111020002 BANCO DO BRASIL SA	3-5	DEPOSITO - EFETUADO MES 06/22	627/6177393	1.470,00	0,00
15	111010001 CAIXA GERAL	1-9	DEPOSITO - EFETUADO MES 06/22	627/6177393	0,00	1.470,00
15	111020002 BANCO DO BRASIL SA	3-5	DEPOSITO - EFETUADO MES 06/22	627/6177394	995,00	0,00
15	111010001 CAIXA GERAL	1-9	DEPOSITO - EFETUADO MES 06/22	627/6177394	0,00	995,00
15	111020002 BANCO DO BRASIL SA	3-5	DEPOSITO - EFETUADO MES 06/22	627/6177395	378,00	0,00
15	111010001 CAIXA GERAL	1-9	DEPOSITO - EFETUADO MES 06/22	627/6177395	0,00	378,00
15	111020002 BANCO DO BRASIL SA	3-5	DEPOSITO - EFETUADO MES 06/22	627/6177396	4.654,00	0,00
15	111010001 CAIXA GERAL	1-9	DEPOSITO - EFETUADO MES 06/22	627/6177396	0,00	4.654,00
15	111010001 CAIXA GERAL	1-9	SAQUE C/ CARTAO 06/22	627/6177397	993,76	0,00
15	111020002 BANCO DO BRASIL SA	3-5	SAQUE C/ CARTAO 06/22	627/6177397	0,00	993,76
15	111030009 TITULO DE CAPITALIZAÇÃO - OUROCAP	601-7	OUROCAP - APLICAÇÃO FINANCEIRA 24/36 - 20366	627/6177398	1.370,39	0,00
15	111020002 BANCO DO BRASIL SA	3-5	OUROCAP - APLICAÇÃO FINANCEIRA 24/36 - 20366	627/6177398	0,00	1.370,39
15	111030013 RENDE FACIL - BANCO DO BRASIL	741-2	APLICAÇÃO FINANCEIRA 06/22	627/6177399	15.227,85	0,00
15	111020002 BANCO DO BRASIL SA	3-5	APLICAÇÃO FINANCEIRA 06/22	627/6177399	0,00	15.227,85
15	111010001 CAIXA GERAL	1-9	SAQUE C/ CARTAO 06/22	628/6179732	15.597,81	0,00
15	111020006 SICREDI	568-1	SAQUE C/ CARTAO 06/22	628/6179732	0,00	15.597,81
15	111020006 SICREDI	568-1	DEPOSITO - EFETUADO MES 06/22	628/6179733	294,90	0,00
15	111010001 CAIXA GERAL	1-9	DEPOSITO - EFETUADO MES 06/22	628/6179733	0,00	294,90
15	111020006 SICREDI	568-1	DEPOSITO - EFETUADO MES 06/22	628/6179734	2.452,97	0,00
15	111010001 CAIXA GERAL	1-9	DEPOSITO - EFETUADO MES 06/22	628/6179734	0,00	2.452,97
15	423010001 COMISSÕES BANCÁRIAS	312-3	BANCO JUROS E COMISSOES 06/22	628/6179735	7,00	0,00
15	111020006 SICREDI	568-1	BANCO JUROS E COMISSOES 06/22	628/6179735	0,00	7,00
15	423010001 COMISSÕES BANCÁRIAS	312-3	BANCO JUROS E COMISSOES 06/22	628/6179736	2,00	0,00
15	111020006 SICREDI	568-1	BANCO JUROS E COMISSOES 06/22	628/6179736	0,00	2,00
15	423010001 COMISSÕES BANCÁRIAS	312-3	BANCO JUROS E COMISSOES 06/22	628/6179737	28,00	0,00
15	111020006 SICREDI	568-1	BANCO JUROS E COMISSOES 06/22	628/6179737	0,00	28,00
15	423010001 COMISSÕES BANCÁRIAS	312-3	BANCO JUROS E COMISSOES 06/22	628/6179738	7,40	0,00
15	111020006 SICREDI	568-1	BANCO JUROS E COMISSOES 06/22	628/6179738	0,00	7,40
15	423010001 COMISSÕES BANCÁRIAS	312-3	BANCO JUROS E COMISSOES 06/22	628/6179739	16,65	0,00
15	111020006 SICREDI	568-1	BANCO JUROS E COMISSOES 06/22	628/6179739	0,00	16,65
15	111020007 SICOOB	597-5	DEPOSITO - EFETUADO MES 06/22	629/6181042	408,80	0,00
15	111010001 CAIXA GERAL	1-9	DEPOSITO - EFETUADO MES 06/22	629/6181042	0,00	408,80
15	423010001 COMISSÕES BANCÁRIAS	312-3	BANCO JUROS E COMISSOES 06/22	629/6181043	7,60	0,00
15	111020007 SICOOB	597-5	BANCO JUROS E COMISSOES 06/22	629/6181043	0,00	7,60
15	111020008 BANCO XP INVESTIMENTOS CCTVM S/A	671-8	DIVIDENDOS DE CLIENTES NGRD3 S/	637/6402853	25,26	0,00
15	314010005 DIVIDENDOS AÇÕES	680-7	DIVIDENDOS DE CLIENTES NGRD3 S/	637/6402853	0,00	25,26
17	111010001 CAIXA GERAL	1-9	Nota 16926 - CIRUSPAR (548)	597/5982704	176,00	0,00
17	311020001 RECEITA COM SERVIÇOS PRESTADOS	203-8	Nota 16926 - CIRUSPAR (548)	597/5982704	0,00	176,00
17	311010001 REVENDA DE MERCADORIAS	200-3	Nota 4993 - MILTON BECKER	597/5982909	0,00	45,00
17	111010001 CAIXA GERAL	1-9	Nota 4993 - MILTON BECKER	597/5982910	45,00	0,00
17	311010001 REVENDA DE MERCADORIAS	200-3	Nota 4994 - CIRUSPAR (548)	597/5982913	0,00	440,00
17	111010001 CAIXA GERAL	1-9	Nota 4994 - CIRUSPAR (548)	597/5982914	440,00	0,00
17	293030001 REMESSA DE BEM DE MERCADORIA PARA COMODATO	543-6	Nota 4995 - MEU PET VETERINARIA LTDA (1587)	598/5983004	800,00	0,00
				<b>Total do Dia:</b>	<b>99.966,49</b>	<b>99.966,49</b>

[assinatura]

[assinatura]



CNPJ: 10.786.517/0001-01  
 Consolidação: Empresa

Período: 01/01/2022 a 31/12/2022

Mês/Ano: 06/2022

Dia	Conta	Red.	Histórico	Lote/Lcto	Débito	Crédito
17	193030001	REMESSA DE BEM DE MERCADORIA PARA COMODATO	542-8 Nota 4995 - MEU PET VETERINARIA LTDA (1587)	598/5983004	0,00	800,00
17	111030009	TITULO DE CAPITALIZAÇÃO - OUROCAP	601-7 OUROCAP - APLICAÇÃO FINANCEIRA 01/36 - 118890	627/6177400	1.000,00	0,00
17	111020002	BANCO DO BRASIL SA	3-5 OUROCAP - APLICAÇÃO FINANCEIRA 01/36 - 118890	627/6177400	0,00	1.000,00
17	111020002	BANCO DO BRASIL SA	3-5 APLICAÇÃO FINANCEIRA- RESGATE 06/22	627/6177401	1.000,00	0,00
17	111030013	RENDE FACIL - BANCO DO BRASIL	741-2 APLICAÇÃO FINANCEIRA - RESGATE 06/22	627/6177401	0,00	1.000,00
17	111020006	SICREDI	568-1 DEPOSITO - EFETUADO MES 06/22	628/6179740	372,90	0,00
17	111010001	CAIXA GERAL	1-9 DEPOSITO - EFETUADO MES 06/22	628/6179740	0,00	372,90
17	111020006	SICREDI	568-1 DEPOSITO - EFETUADO MES 06/22	628/6179741	604,72	0,00
17	111010001	CAIXA GERAL	1-9 DEPOSITO - EFETUADO MES 06/22	628/6179741	0,00	604,72
17	423010001	COMISSÕES BANCÁRIAS	312-3 BANCO JUROS E COMISSOES 06/22	628/6179742	2,00	0,00
17	111020006	SICREDI	568-1 BANCO JUROS E COMISSOES 06/22	628/6179742	0,00	2,00
17	111020006	SICREDI	568-1 DEPOSITO - EFETUADO MES 06/22	628/6179743	384,00	0,00
17	111010001	CAIXA GERAL	1-9 DEPOSITO - EFETUADO MES 06/22	628/6179743	0,00	384,00
17	111010001	CAIXA GERAL	1-9 SAQUE C/ CARTAO 06/22	628/6179744	380,00	0,00
17	111020006	SICREDI	568-1 SAQUE C/ CARTAO 06/22	628/6179744	0,00	380,00
17	111010001	CAIXA GERAL	1-9 SAQUE C/ CARTAO 06/22	628/6179745	190,00	0,00
17	111020006	SICREDI	568-1 SAQUE C/ CARTAO 06/22	628/6179745	0,00	190,00
17	111010001	CAIXA GERAL	1-9 SAQUE C/ CARTAO 06/22	628/6179746	50,00	0,00
17	111020006	SICREDI	568-1 SAQUE C/ CARTAO 06/22	628/6179746	0,00	50,00
17	111020006	SICREDI	568-1 DEPOSITO - EFETUADO MES 06/22	628/6179747	119,00	0,00
17	111010001	CAIXA GERAL	1-9 DEPOSITO - EFETUADO MES 06/22	628/6179747	0,00	119,00
17	111020006	SICREDI	568-1 DEPOSITO - EFETUADO MES 06/22	628/6179748	99,90	0,00
17	111010001	CAIXA GERAL	1-9 DEPOSITO - EFETUADO MES 06/22	628/6179748	0,00	99,90
17	111020006	SICREDI	568-1 DEPOSITO - EFETUADO MES 06/22	628/6179749	198,00	0,00
17	111010001	CAIXA GERAL	1-9 DEPOSITO - EFETUADO MES 06/22	628/6179749	0,00	198,00
17	423010001	COMISSÕES BANCÁRIAS	312-3 BANCO JUROS E COMISSOES 06/22	628/6179750	8,00	0,00
17	111020006	SICREDI	568-1 BANCO JUROS E COMISSOES 06/22	628/6179750	0,00	8,00
17	423010001	COMISSÕES BANCÁRIAS	312-3 BANCO JUROS E COMISSOES 06/22	628/6179751	3,70	0,00
17	111020006	SICREDI	568-1 BANCO JUROS E COMISSOES 06/22	628/6179751	0,00	3,70
17	423010001	COMISSÕES BANCÁRIAS	312-3 BANCO JUROS E COMISSOES 06/22	628/6179752	25,90	0,00
17	111020006	SICREDI	568-1 BANCO JUROS E COMISSOES 06/22	628/6179752	0,00	25,90
17	111020007	SICOOB	597-5 DEPOSITO - EFETUADO MES 06/22	629/6181044	3.217,42	0,00
17	111010001	CAIXA GERAL	1-9 DEPOSITO - EFETUADO MES 06/22	629/6181044	0,00	3.217,42
17	423010001	COMISSÕES BANCÁRIAS	312-3 BANCO JUROS E COMISSOES 06/22	629/6181045	49,40	0,00
17	111020007	SICOOB	597-5 BANCO JUROS E COMISSOES 06/22	629/6181045	0,00	49,40
17	423010005	CUSTOS/DESPESAS COM AÇÕES	682-3 Taxa de intermediat.º do doador QUAL3 202206150035626440001-1	637/6402847	0,23	0,00
17	111020008	BANCO XP INVESTIMENTOS CCTVM S/A	671-8 Taxa de intermediat.º do doador QUAL3 202206150035626440001-1	637/6402847	0,00	0,23
17	423010005	CUSTOS/DESPESAS COM AÇÕES	682-3 Taxa de intermediat.º do doador FLRY3 2022061000355610540001-1	637/6402848	1,12	0,00
17	111020008	BANCO XP INVESTIMENTOS CCTVM S/A	671-8 Taxa de intermediat.º do doador FLRY3 2022061000355610540001-1	637/6402848	0,00	1,12
17	424010008	IRRF SOB/ AÇÕES	674-2 DEBITO CBLC IRRF S/ RENDIMENTO DE BTC QUAL	637/6402849	0,17	0,00
17	111020008	BANCO XP INVESTIMENTOS CCTVM S/A	671-8 DEBITO CBLC IRRF S/ RENDIMENTO DE BTC QUAL	637/6402849	0,00	0,17
17	424010008	IRRF SOB/ AÇÕES	674-2 DEBITO CBLC IRRF S/ RENDIMENTO DE BTC FLRY	637/6402850	0,83	0,00
17	111020008	BANCO XP INVESTIMENTOS CCTVM S/A	671-8 DEBITO CBLC IRRF S/ RENDIMENTO DE BTC FLRY	637/6402850	0,00	0,83
17	111020008	BANCO XP INVESTIMENTOS CCTVM S/A	671-8 Cr.dito Ref. Taxa de Remuneraç.º do BTC QUAL	637/6402851	0,76	0,00
17	313030005	TAXA DE REMUNERAÇÃO S/ AÇÕES	743-9 Cr.dito Ref. Taxa de Remuneraç.º do BTC QUAL	637/6402851	0,00	0,76
17	111020008	BANCO XP INVESTIMENTOS CCTVM S/A	671-8 Cr.dito Ref. Taxa de Remuneraç.º do BTC FLRY	637/6402852	3,71	0,00
17	313030005	TAXA DE REMUNERAÇÃO S/ AÇÕES	743-9 Cr.dito Ref. Taxa de Remuneraç.º do BTC FLRY	637/6402852	0,00	3,71
<b>Total do Dia:</b>					<b>9.172,76</b>	<b>9.172,76</b>
17	111010001	CAIXA GERAL	1-9 Nota 16927 - SERVICIO AUTONOMO DE AGUA E ESGOTO - SAAE	597/5982706	646,14	0,00
17	311020001	RECEITA COM SERVIÇOS PRESTADOS	203-8 Nota 16927 - SERVICIO AUTONOMO DE AGUA E ESGOTO - SAAE	597/5982707	0,00	680,00
20	312020004	(-) ISSQN	210-0 Nota 16927 - SERVICIO AUTONOMO DE AGUA E ESGOTO - SAAE	597/5982708	33,86	0,00
20	111010001	CAIXA GERAL	1-9 Nota 16928 - MUNICIPIO DE TRES BARRAS DO PARANA	597/5982709	2.400,00	0,00
20	311020001	RECEITA COM SERVIÇOS PRESTADOS	203-8 Nota 16928 - MUNICIPIO DE TRES BARRAS DO PARANA	597/5982709	0,00	2.400,00
20	111010001	CAIXA GERAL	1-9 Nota 16929 - MUNICIPIO DE BRAGANEY	597/5982711	750,00	0,00
20	311020001	RECEITA COM SERVIÇOS PRESTADOS	203-8 Nota 16929 - MUNICIPIO DE BRAGANEY	597/5982711	0,00	750,00
20	111010001	CAIXA GERAL	1-9 Nota 16930 - PREFEITURA MUNICIPAL DE MEDIANEIRA	597/5982713	11.340,00	0,00
20	311020001	RECEITA COM SERVIÇOS PRESTADOS	203-8 Nota 16930 - PREFEITURA MUNICIPAL DE MEDIANEIRA	597/5982713	0,00	11.340,00
20	111010001	CAIXA GERAL	1-9 Nota 16931 - PREFEITURA MUNICIPAL DE RAMILANDIA	597/5982715	2.280,00	0,00
20	311020001	RECEITA COM SERVIÇOS PRESTADOS	203-8 Nota 16931 - PREFEITURA MUNICIPAL DE RAMILANDIA	597/5982715	0,00	2.280,00
20	111010001	CAIXA GERAL	1-9 Nota 16932 - MUNICIPIO DE UBIRATÁ (663)	597/5982717	2.630,40	0,00
20	311020001	RECEITA COM SERVIÇOS PRESTADOS	203-8 Nota 16932 - MUNICIPIO DE UBIRATÁ (663)	597/5982717	0,00	2.630,40
20	111010001	CAIXA GERAL	1-9 Nota 16933 - CAMARA MUNICIPAL DE ITAIPULANDIA	597/5982719	373,00	0,00
20	311020001	RECEITA COM SERVIÇOS PRESTADOS	203-8 Nota 16933 - CAMARA MUNICIPAL DE ITAIPULANDIA	597/5982719	0,00	373,00
20	111010001	CAIXA GERAL	1-9 Nota 16934 - MUNICIPIO DE NOVA ESPERANCA DO SUDOESTE	597/5982721	2.079,00	0,00
20	311020001	RECEITA COM SERVIÇOS PRESTADOS	203-8 Nota 16934 - MUNICIPIO DE NOVA ESPERANCA DO SUDOESTE	597/5982721	0,00	2.079,00
20	111010001	CAIXA GERAL	1-9 Nota 16935 - MUNICIPIO DE JESUITAS (1640)	597/5982723	1.890,00	0,00
20	311020001	RECEITA COM SERVIÇOS PRESTADOS	203-8 Nota 16935 - MUNICIPIO DE JESUITAS (1640)	597/5982723	0,00	1.890,00
20	111010001	CAIXA GERAL	1-9 Nota 16936 - PREFEITURA MUNICIPAL DE ITAIPULANDIA	597/5982725	6.542,60	0,00
20	311020001	RECEITA COM SERVIÇOS PRESTADOS	203-8 Nota 16936 - PREFEITURA MUNICIPAL DE ITAIPULANDIA	597/5982725	0,00	6.542,60
20	111010001	CAIXA GERAL	1-9 Nota 16937 - REZENDE ARTIGOS MEDICOS E ORTOPEDICOS LT	597/5982727	33,35	0,00
20	311020001	RECEITA COM SERVIÇOS PRESTADOS	203-8 Nota 16937 - REZENDE ARTIGOS MEDICOS E ORTOPEDICOS LT	597/5982727	0,00	33,35
20	111010001	CAIXA GERAL	1-9 Nota 16938 - MAISMED COMERCIO DE PRODUTOS PARA SAUDE	597/5982729	33,35	0,00
20	311020001	RECEITA COM SERVIÇOS PRESTADOS	203-8 Nota 16938 - MAISMED COMERCIO DE PRODUTOS PARA SAUDE	597/5982729	0,00	33,35

*[Handwritten mark]*

*[Handwritten signature]*

CNPJ: 10.786.517/0001-01  
Consolidação: Empresa

Período: 01/01/2022 a 31/12/2022

Mês/Ano: 06/2022

Dia	Conta	Red.	Histórico	Lote/Lcto	Débito	Crédito
20	111010001 CAIXA GERAL	1-9	Nota 16939 - NDF COMERCIO DE COMBUSTIVEIS LTDA	597/5982731	160,90	0,00
20	311020001 RECEITA COM SERVIÇOS PRESTADOS	203-8	Nota 16939 - NDF COMERCIO DE COMBUSTIVEIS LTDA	597/5982731	0,00	160,90
20	111010001 CAIXA GERAL	1-9	Nota 16940 - AUTO POSTO HORIZONTE AZUL LTDA	597/5982733	89,00	0,00
20	311020001 RECEITA COM SERVIÇOS PRESTADOS	203-8	Nota 16940 - AUTO POSTO HORIZONTE AZUL LTDA	597/5982733	0,00	89,00
20	111010001 CAIXA GERAL	1-9	Nota 16941 - AUTO POSTO LAGOA SECA LTDA	597/5982735	89,00	0,00
20	311020001 RECEITA COM SERVIÇOS PRESTADOS	203-8	Nota 16941 - AUTO POSTO LAGOA SECA LTDA	597/5982735	0,00	89,00
20	111010001 CAIXA GERAL	1-9	Nota 16942 - AUTO POSTO TROVAO AZUL	597/5982737	89,00	0,00
20	311020001 RECEITA COM SERVIÇOS PRESTADOS	203-8	Nota 16942 - AUTO POSTO TROVAO AZUL	597/5982737	0,00	89,00
20	111010001 CAIXA GERAL	1-9	Nota 16943 - PANORAMA PRODUTOS AGRO PECUARIOS LTDA	597/5982739	50,00	0,00
20	311020001 RECEITA COM SERVIÇOS PRESTADOS	203-8	Nota 16943 - PANORAMA PRODUTOS AGRO PECUARIOS LTDA	597/5982739	0,00	50,00
20	111010001 CAIXA GERAL	1-9	Nota 16944 - MOCA COMERCIO DE MEDICAMENTOS EIRELI	597/5982741	33,35	0,00
20	311020001 RECEITA COM SERVIÇOS PRESTADOS	203-8	Nota 16944 - MOCA COMERCIO DE MEDICAMENTOS EIRELI	597/5982741	0,00	33,35
20	111010001 CAIXA GERAL	1-9	Nota 16945 - MUNICIPIO DE CAMPINA GRANDE DO SUL (615)	597/5982743	378,04	0,00
20	311020001 RECEITA COM SERVIÇOS PRESTADOS	203-8	Nota 16945 - MUNICIPIO DE CAMPINA GRANDE DO SUL (615)	597/5982743	0,00	378,04
20	293030001 REMESSA DE BEM DE MERCADORIA PARA COMODATO	543-6	Nota 5000 - MUNICIPIO DE SANTA MARIANA	597/5982923	0,00	30.000,00
20	193030001 REMESSA DE BEM DE MERCADORIA PARA COMODATO	542-8	Nota 5000 - MUNICIPIO DE SANTA MARIANA	597/5982924	30.000,00	0,00
20	293030001 REMESSA DE BEM DE MERCADORIA PARA COMODATO	543-6	Nota 5001 - BASEFORMA ENG PROG E OBRAS LTDA	597/5982925	0,00	800,00
20	193030001 REMESSA DE BEM DE MERCADORIA PARA COMODATO	542-8	Nota 5001 - BASEFORMA ENG PROG E OBRAS LTDA	597/5982926	800,00	0,00
20	293030001 REMESSA DE BEM DE MERCADORIA PARA COMODATO	543-6	Nota 5002 - FERNANDO JOSE DOS SANTOS 06322641956	597/5982931	0,00	800,00
20	193030001 REMESSA DE BEM DE MERCADORIA PARA COMODATO	542-8	Nota 5002 - FERNANDO JOSE DOS SANTOS 06322641956	597/5982932	800,00	0,00
20	293030001 REMESSA DE BEM DE MERCADORIA PARA COMODATO	543-6	Nota 5004 - Joemir Joao Oliveira	597/5982935	0,00	3.000,00
20	193030001 REMESSA DE BEM DE MERCADORIA PARA COMODATO	542-8	Nota 5004 - Joemir Joao Oliveira	597/5982936	3.000,00	0,00
20	421030007 COMBUSTIVEIS E LUBRIFICANTES	277-1	Nota 23949 - DRD COMERCIO DE COMBUSTIVEIS E EMPREENDI	598/5983054	394,35	0,00
20	111010001 CAIXA GERAL	1-9	Nota 23949 - DRD COMERCIO DE COMBUSTIVEIS E EMPREENDI	598/5983054	0,00	394,35
20	211010032 CAMARGO VENDING LTDA	590-8	DUPLICATA - PGTO N. 38139	0/5986743	153,00	0,00
20	111010001 CAIXA GERAL	1-9	DUPLICATA - PGTO N. 38139	0/5986743	0,00	153,00
20	421030014 DISPENSIOS COM ALIMENTAÇÃO	284-4	NFC-a 703 - CHAPAS GRILL LTDA	0/5986759	57,50	0,00
20	111010001 CAIXA GERAL	1-9	NFC-a 703 - CHAPAS GRILL LTDA	0/5986759	0,00	57,50
20	111010001 CAIXA GERAL	1-9	IMPOSTO SIMPLES PGTO MES 05/22	0/5990392	0,00	75.734,09
20	214010001 IRRF A RECOLHER (RETIDO DE PF)	165-1	IRF PGTO GUIA REF MES 05/22	0/5990414	552,54	0,00
20	111010001 CAIXA GERAL	1-9	IRF PGTO GUIA REF MES 05/22	0/5990414	0,00	552,54
20	213020004 INSS A RECOLHER	162-7	INSS - PGTO GUIA MES 05/22	0/5990427	5.401,26	0,00
20	111010001 CAIXA GERAL	1-9	INSS - PGTO GUIA MES 05/22	0/5990427	0,00	5.401,26
20	214010009 SIMPLES NACIONAL A RECOLHER	174-0	IMPOSTO SIMPLES PGTO MES 05/22	0/6175039	75.727,17	0,00
20	113090012 SIMP. NACIONAL A COMPENSAR	726-9	IMPOSTO SIMPLES PGTO MES 05/22	0/6175040	6,92	0,00
20	11020002 BANCO DO BRASIL SA	3-5	DEPOSITO - EFETUADO MES 06/22	627/6177402	1.990,00	0,00
20	111010001 CAIXA GERAL	1-9	DEPOSITO - EFETUADO MES 06/22	627/6177402	0,00	1.990,00
20	111020002 BANCO DO BRASIL SA	3-5	APLICAÇÃO FINANCEIRA - RESGATE 06/22	627/6177403	0,02	0,00
20	111030013 RENDE FACIL - BANCO DO BRASIL	741-2	APLICAÇÃO FINANCEIRA - RESGATE 06/22	627/6177403	0,00	0,02
20	421030094 SEGURO DE VIDA FUNCIONARIOS	694-7	VALOR REF. TOKIO MARINE SEGURADORA - 06/22	627/6177404	535,77	0,00
20	111020002 BANCO DO BRASIL SA	3-5	VALOR REF. TOKIO MARINE SEGURADORA - 06/22	627/6177404	0,00	535,77
20	111010001 CAIXA GERAL	1-9	SAQUE C/ CARTAO 06/22	627/6177405	314,40	0,00
20	111020002 BANCO DO BRASIL SA	3-5	SAQUE C/ CARTAO 06/22	627/6177405	0,00	314,40
20	111010001 CAIXA GERAL	1-9	SAQUE C/ CARTAO 06/22	627/6177406	350,00	0,00
20	111020002 BANCO DO BRASIL SA	3-5	SAQUE C/ CARTAO 06/22	627/6177406	0,00	350,00
20	111010001 CAIXA GERAL	1-9	SAQUE C/ CARTAO 06/22	627/6177407	350,00	0,00
20	111020002 BANCO DO BRASIL SA	3-5	SAQUE C/ CARTAO 06/22	627/6177407	0,00	350,00
20	111010001 CAIXA GERAL	1-9	SAQUE C/ CARTAO 06/22	627/6177408	281,61	0,00
20	111020002 BANCO DO BRASIL SA	3-5	SAQUE C/ CARTAO 06/22	627/6177408	0,00	281,61
20	111010001 CAIXA GERAL	1-9	SAQUE C/ CARTAO 06/22	627/6177409	153,00	0,00
20	111020002 BANCO DO BRASIL SA	3-5	SAQUE C/ CARTAO 06/22	627/6177409	0,00	153,00
20	111010001 CAIXA GERAL	1-9	SAQUE C/ CARTAO 06/22	627/6177410	5.401,26	0,00
20	111020002 BANCO DO BRASIL SA	3-5	SAQUE C/ CARTAO 06/22	627/6177410	0,00	5.401,26
20	111010001 CAIXA GERAL	1-9	SAQUE C/ CARTAO 06/22	627/6177411	75.734,09	0,00
20	111020002 BANCO DO BRASIL SA	3-5	SAQUE C/ CARTAO 06/22	627/6177411	0,00	75.734,09
20	111010001 CAIXA GERAL	1-9	SAQUE C/ CARTAO 06/22	627/6177412	552,54	0,00
20	111020002 BANCO DO BRASIL SA	3-5	SAQUE C/ CARTAO 06/22	627/6177412	0,00	552,54
20	111030009 TITULO DE CAPITALIZAÇÃO - OUROCAP	601-7	OUROCAP - APLICAÇÃO FINANCEIRA 02/36 - 115779	627/6177413	1.000,00	0,00
20	111020002 BANCO DO BRASIL SA	3-5	OUROCAP - APLICAÇÃO FINANCEIRA 02/36 - 115779	627/6177413	0,00	1.000,00
20	111030009 TITULO DE CAPITALIZAÇÃO - OUROCAP	601-7	OUROCAP - APLICAÇÃO FINANCEIRA 12/36 - 76707	627/6177414	1.000,00	0,00
20	111020002 BANCO DO BRASIL SA	3-5	OUROCAP - APLICAÇÃO FINANCEIRA 12/36 - 76707	627/6177414	0,00	1.000,00
20	111030009 TITULO DE CAPITALIZAÇÃO - OUROCAP	601-7	OUROCAP - APLICAÇÃO FINANCEIRA 24/36 - 20737	627/6177415	1.370,39	0,00
20	111020002 BANCO DO BRASIL SA	3-5	OUROCAP - APLICAÇÃO FINANCEIRA 24/36 - 20737	627/6177415	0,00	1.370,39
20	111020002 BANCO DO BRASIL SA	3-5	APLICAÇÃO FINANCEIRA - RESGATE 06/22	627/6177416	85.053,04	0,00
20	111030013 RENDE FACIL - BANCO DO BRASIL	741-2	APLICAÇÃO FINANCEIRA - RESGATE 06/22	627/6177416	0,00	85.053,04
20	111020006 SICREDI	568-1	DEPOSITO - EFETUADO MES 06/22	628/6179753	583,94	0,00

*[Handwritten signature]*

*[Handwritten signature]*

CNPJ: 10.786.517/0001-01

Consolidação: Empresa

Período: 01/01/2022 a 31/12/2022

Mês/Ano: 06/2022

Dia	Conta	Red.	Histórico	Lote/Lcto	Débito	Crédito
20	111010001 CAIXA GERAL	1-9	DEPOSITO - EFETUADO MES 06/22	628/6179753	0,00	583,94
20	111020006 SICREDI	568-1	DEPOSITO - EFETUADO MES 06/22	628/6179754	1.873,36	0,00
20	111010001 CAIXA GERAL	1-9	DEPOSITO - EFETUADO MES 06/22	628/6179754	0,00	1.873,36
20	423010001 COMISSÕES BANCÁRIAS	312-3	BANCO JUROS E COMISSOES 06/22	628/6179755	14,00	0,00
20	111020006 SICREDI	568-1	BANCO JUROS E COMISSOES 06/22	628/6179755	0,00	14,00
20	111020006 SICREDI	568-1	DEPOSITO - EFETUADO MES 06/22	628/6179756	716,00	0,00
20	111010001 CAIXA GERAL	1-9	DEPOSITO - EFETUADO MES 06/22	628/6179756	0,00	716,00
20	111010001 CAIXA GERAL	1-9	SAQUE C/ CARTAO 06/22	628/6179757	13.800,00	0,00
20	111020006 SICREDI	568-1	SAQUE C/ CARTAO 06/22	628/6179757	0,00	13.800,00
20	111030007 APLICAÇÃO - SICREDI POUPANÇA	571-1	APLICAÇÃO POUPANÇA 06/22	628/6179758	500,00	0,00
20	111020006 SICREDI	568-1	APLICAÇÃO POUPANÇA 06/22	628/6179758	0,00	500,00
20	423010001 COMISSÕES BANCÁRIAS	312-3	BANCO JUROS E COMISSOES 06/22	628/6179759	14,80	0,00
20	111020006 SICREDI	568-1	BANCO JUROS E COMISSOES 06/22	628/6179759	0,00	14,80
20	423010001 COMISSÕES BANCÁRIAS	312-3	BANCO JUROS E COMISSOES 06/22	628/6179760	44,40	0,00
20	111020006 SICREDI	568-1	BANCO JUROS E COMISSOES 06/22	628/6179760	0,00	44,40
20	111020007 SICOOB	597-5	DEPOSITO - EFETUADO MES 06/22	629/6181046	1.134,89	0,00
20	111010001 CAIXA GERAL	1-9	DEPOSITO - EFETUADO MES 06/22	629/6181046	0,00	1.134,89
20	423010001 COMISSÕES BANCÁRIAS	312-3	BANCO JUROS E COMISSOES 06/22	629/6181047	17,10	0,00
20	111020007 SICOOB	597-5	BANCO JUROS E COMISSOES 06/22	629/6181047	0,00	17,10
Total do Dia:					341.598,34	341.598,34
21	111010001 CAIXA GERAL	1-9	Nota 16946 - MUNICIPIO DE CAMPINA GRANDE DO SUL (615)	597/5982745	756,08	0,00
21	311020001 RECEITA COM SERVIÇOS PRESTADOS	203-8	Nota 16946 - MUNICIPIO DE CAMPINA GRANDE DO SUL (615)	597/5982745	0,00	756,08
21	111010001 CAIXA GERAL	1-9	Nota 16947 - FUNDO MUNICIPAL DE SAÚDE DE COLOMBO (440)	597/5982747	3.252,90	0,00
21	311020001 RECEITA COM SERVIÇOS PRESTADOS	203-8	Nota 16947 - FUNDO MUNICIPAL DE SAÚDE DE COLOMBO (440)	597/5982747	0,00	3.252,90
21	111010001 CAIXA GERAL	1-9	Nota 16948 - FUNDO MUNICIPAL DE SAÚDE DE COLOMBO (440)	597/5982749	203,70	0,00
21	311020001 RECEITA COM SERVIÇOS PRESTADOS	203-8	Nota 16948 - FUNDO MUNICIPAL DE SAÚDE DE COLOMBO (440)	597/5982749	0,00	203,70
21	111010001 CAIXA GERAL	1-9	Nota 16951 - PREFEITURA MUNICIPAL MARIPA	597/5982751	2.835,00	0,00
21	311020001 RECEITA COM SERVIÇOS PRESTADOS	203-8	Nota 16951 - PREFEITURA MUNICIPAL MARIPA	597/5982751	0,00	2.835,00
21	111010001 CAIXA GERAL	1-9	Nota 16952 - PREFEITURA MUNICIPAL MARIPA	597/5982753	567,00	0,00
21	311020001 RECEITA COM SERVIÇOS PRESTADOS	203-8	Nota 16952 - PREFEITURA MUNICIPAL MARIPA	597/5982753	0,00	567,00
21	111010001 CAIXA GERAL	1-9	Nota 16953 - NOVA ESPERANCA DO SUD CAMARA MUNICIPAL D	597/5982755	189,00	0,00
21	311020001 RECEITA COM SERVIÇOS PRESTADOS	203-8	Nota 16953 - NOVA ESPERANCA DO SUD CAMARA MUNICIPAL D	597/5982755	0,00	189,00
21	111010001 CAIXA GERAL	1-9	Nota 16954 - ODONTOLOGIA DR ALCINEY LTDA (11715)	597/5982757	120,00	0,00
21	311020001 RECEITA COM SERVIÇOS PRESTADOS	203-8	Nota 16954 - ODONTOLOGIA DR ALCINEY LTDA (11715)	597/5982757	0,00	120,00
21	111010001 CAIXA GERAL	1-9	Nota 16955 - MUNICIPIO DE CAMPINA GRANDE DO SUL (615)	597/5982759	378,04	0,00
21	311020001 RECEITA COM SERVIÇOS PRESTADOS	203-8	Nota 16955 - MUNICIPIO DE CAMPINA GRANDE DO SUL (615)	597/5982759	0,00	378,04
21	311010001 REVENDA DE MERCADORIAS	200-3	Nota 5005 - CIRUSPAR (548)	597/5982937	0,00	5.070,00
21	111010001 CAIXA GERAL	1-9	Nota 5005 - CIRUSPAR (548)	597/5982938	5.070,00	0,00
21	311010001 REVENDA DE MERCADORIAS	200-3	Nota 5006 - MUNICIPIO DE DOIS VIZINHOS	597/5982943	0,00	1.399,00
21	111010001 CAIXA GERAL	1-9	Nota 5006 - MUNICIPIO DE DOIS VIZINHOS	597/5982944	1.399,00	0,00
21	421030014 DISPENDIOS COM ALIMENTAÇÃO	284-4	NFC-e 30474 - HOTEL E RESTAURANTE COPEL LTDA	0/5986762	39,12	0,00
21	111010001 CAIXA GERAL	1-9	NFC-e 30474 - HOTEL E RESTAURANTE COPEL LTDA	0/5986762	0,00	39,12
21	111020002 BANCO DO BRASIL SA	3-5	DEPOSITO - EFETUADO MES 06/22	627/6177417	380,00	0,00
21	111010001 CAIXA GERAL	1-9	DEPOSITO - EFETUADO MES 06/22	627/6177417	0,00	380,00
21	111020002 BANCO DO BRASIL SA	3-5	DEPOSITO - EFETUADO MES 06/22	627/6177418	190,00	0,00
21	111010001 CAIXA GERAL	1-9	DEPOSITO - EFETUADO MES 06/22	627/6177418	0,00	190,00
21	111020002 BANCO DO BRASIL SA	3-5	DEPOSITO - EFETUADO MES 06/22	627/6177419	1.710,00	0,00
21	111010001 CAIXA GERAL	1-9	DEPOSITO - EFETUADO MES 06/22	627/6177419	0,00	1.710,00
21	111020002 BANCO DO BRASIL SA	3-5	APLICAÇÃO FINANCEIRA - RESGATE 06/22	627/6177420	0,01	0,00
21	111030013 RENDE FACIL - BANCO DO BRASIL	741-2	APLICAÇÃO FINANCEIRA - RESGATE 06/22	627/6177420	0,00	0,01
21	111030013 RENDE FACIL - BANCO DO BRASIL	741-2	APLICAÇÃO FINANCEIRA 06/22	627/6177421	2.280,01	0,00
21	111020002 BANCO DO BRASIL SA	3-5	APLICAÇÃO FINANCEIRA 06/22	627/6177421	0,00	2.280,01
21	111010001 CAIXA GERAL	1-9	SAQUE C/ CARTAO 06/22	628/6179761	1.634,69	0,00
21	111020006 SICREDI	568-1	SAQUE C/ CARTAO 06/22	628/6179761	0,00	1.634,69
21	111020006 SICREDI	568-1	DEPOSITO - EFETUADO MES 06/22	628/6179762	265,90	0,00
21	111010001 CAIXA GERAL	1-9	DEPOSITO - EFETUADO MES 06/22	628/6179762	0,00	265,90
21	111020006 SICREDI	568-1	DEPOSITO - EFETUADO MES 06/22	628/6179763	2.231,80	0,00
21	111010001 CAIXA GERAL	1-9	DEPOSITO - EFETUADO MES 06/22	628/6179763	0,00	2.231,80
21	423010001 COMISSÕES BANCÁRIAS	312-3	BANCO JUROS E COMISSOES 06/22	628/6179764	4,00	0,00
21	111020006 SICREDI	568-1	BANCO JUROS E COMISSOES 06/22	628/6179764	0,00	4,00
21	423010001 COMISSÕES BANCÁRIAS	312-3	BANCO JUROS E COMISSOES 06/22	628/6179765	2,00	0,00
21	111020006 SICREDI	568-1	BANCO JUROS E COMISSOES 06/22	628/6179765	0,00	2,00
21	111020006 SICREDI	568-1	DEPOSITO - EFETUADO MES 06/22	628/6179766	100,00	0,00
21	111010001 CAIXA GERAL	1-9	DEPOSITO - EFETUADO MES 06/22	628/6179766	0,00	100,00
21	111020006 SICREDI	568-1	DEPOSITO - EFETUADO MES 06/22	628/6179767	261,21	0,00
21	111010001 CAIXA GERAL	1-9	DEPOSITO - EFETUADO MES 06/22	628/6179767	0,00	261,21
21	423010001 COMISSÕES BANCÁRIAS	312-3	BANCO JUROS E COMISSOES 06/22	628/6179768	12,00	0,00
21	111020006 SICREDI	568-1	BANCO JUROS E COMISSOES 06/22	628/6179768	0,00	12,00
21	423010001 COMISSÕES BANCÁRIAS	312-3	BANCO JUROS E COMISSOES 06/22	628/6179769	1,85	0,00
21	111020006 SICREDI	568-1	BANCO JUROS E COMISSOES 06/22	628/6179769	0,00	1,85
21	423010001 COMISSÕES BANCÁRIAS	312-3	BANCO JUROS E COMISSOES 06/22	628/6179770	16,65	0,00
21	111020006 SICREDI	568-1	BANCO JUROS E COMISSOES 06/22	628/6179770	0,00	16,65
21	111020007 SICOOB	597-5	DEPOSITO - EFETUADO MES 06/22	629/6181048	1.583,06	0,00
21	111010001 CAIXA GERAL	1-9	DEPOSITO - EFETUADO MES 06/22	629/6181048	0,00	1.583,06
21	423010001 COMISSÕES BANCÁRIAS	312-3	BANCO JUROS E COMISSOES 06/22	629/6181049	30,40	0,00
21	111020007 SICOOB	597-5	BANCO JUROS E COMISSOES 06/22	629/6181049	0,00	30,40
21	423010005 CUSTOS/DESPESAS COM AÇÕES	682-3	Taxa de intermediat/Eo doador BRML3 2022052700352990890001-1	637/6402841	47,87	0,00
21	111020008 BANCO XP INVESTIMENTOS CCTVM S/A	671-8	Taxa de intermediat/Eo doador BRML3 2022052700352990890001-1	637/6402841	0,00	47,87
21	423010005 CUSTOS/DESPESAS COM AÇÕES	682-3	Taxa de intermediat/Eo doador BBAS3 2022061000349731870001-2	637/6402842	0,07	0,00
21	111020008 BANCO XP INVESTIMENTOS CCTVM S/A	671-8	Taxa de intermediat/Eo doador BBAS3 2022061000349731870001-2	637/6402842	0,00	0,07
21	111020008 BANCO XP INVESTIMENTOS CCTVM S/A	671-8	Cr.dito Ref. Taxa de Remunerat/Eo BTC BRML	637/6402843	155,82	0,00
21	313030005 TAXA DE REMUNERAÇÃO S/	743-9	Cr.dito Ref. Taxa de Remunerat/Eo BTC BRML	637/6402843	0,00	155,82

*[Handwritten signature]*

*[Handwritten signature]*

CNPJ: 10.786.517/0001-01  
Consolidação: Empresa

Período: 01/01/2022 a 31/12/2022

Mês/Ano: 06/2022

Dia	Conta	Red.	Histórico	Lote/Lcto	Débito	Crédito
21	111020008	671-8	Cr.dito Ref. Taxa de Remuneraçã	637/6402844	0,29	0,00
21	313030005	743-9	Cr.dito Ref. Taxa de Remuneraçã	637/6402844	0,00	0,29
21	424010008	674-2	DEBITO CBLC IRRF S/ RENDIMENTO DE BTC BRML	637/6402845	35,05	0,00
21	111020008	671-8	DEBITO CBLC IRRF S/ RENDIMENTO DE BTC BRML	637/6402845	0,00	35,05
21	424010008	674-2	DEBITO CBLC IRRF S/ RENDIMENTO DE BTC BBAS	637/6402846	0,06	0,00
21	111020008	671-8	DEBITO CBLC IRRF S/ RENDIMENTO DE BTC BBAS	637/6402846	0,00	0,06
<b>Total do Dia:</b>					<b>25.752,58</b>	<b>25.752,58</b>
22	111010001	1-9	Nota 16956 - J. OLIVEIRA ASSESSORIA E SERVICOS LTDA	597/5982761	400,00	0,00
22	311020001	203-8	Nota 16956 - J. OLIVEIRA ASSESSORIA E SERVICOS LTDA	597/5982761	0,00	400,00
22	111010001	1-9	Nota 16957 - MUNICIPIO DE CAMPINA GRANDE DO SUL (615)	597/5982763	6.804,80	0,00
22	311020001	203-8	Nota 16957 - MUNICIPIO DE CAMPINA GRANDE DO SUL (615)	597/5982763	0,00	6.804,80
22	111010001	1-9	Nota 16958 - MUNICIPIO DE CAMPINA GRANDE DO SUL (615)	597/5982765	378,04	0,00
22	311020001	203-8	Nota 16958 - MUNICIPIO DE CAMPINA GRANDE DO SUL (615)	597/5982765	0,00	378,04
22	293030001	543-6	Nota 5007 - BRAGABRASIL METALURGICA E FERRAGENS LTDA	597/5982945	0,00	800,00
22	193030001	542-8	Nota 5007 - BRAGABRASIL METALURGICA E FERRAGENS LTDA	597/5982946	800,00	0,00
22	421030007	277-1	Nota 11781 - M A TONIN & CIA LTDA	598/5983056	379,08	0,00
22	111010001	1-9	Nota 11781 - M A TONIN & CIA LTDA	598/5983057	0,00	376,48
22	313010003	215-1	Nota 11781 - M A TONIN & CIA LTDA	598/5983058	0,00	2,60
22	113110003	39-6	Nota 354467 - HENRY EQUIPAMENTOS ELETRONICOS E SISTEMA	598/5983059	12.395,81	0,00
22	111010001	1-9	Nota 354467 - HENRY EQUIPAMENTOS ELETRONICOS E SISTEMA	598/5983059	0,00	12.395,81
22	421030023	293-3	Nota 3641 - IMPACTO PONTUAL PERSONALIZACOES LTDA-ME	598/5983073	131,00	0,00
22	111010001	1-9	Nota 3641 - IMPACTO PONTUAL PERSONALIZACOES LTDA-ME	598/5983073	0,00	131,00
22	421030023	293-3	Nota 188760 - COOP. DE ELETRIF. E DESENV. ECONOMICO	598/5983075	63,00	0,00
22	111010001	1-9	Nota 188760 - COOP. DE ELETRIF. E DESENV. ECONOMICO	598/5983075	0,00	63,00
22	211010001	460-0	DUPLICATA - PGTO N. 78578 - 2/4	0/5986667	1.006,61	0,00
22	111010001	1-9	DUPLICATA - PGTO N. 78578 - 2/4	0/5986667	0,00	1.006,61
22	211010050	622-0	DUPLICATA - PGTO N. 47833 - 1/2	0/5986673	1.239,81	0,00
22	111010001	1-9	DUPLICATA - PGTO N. 47833 - 1/2	0/5986673	0,00	1.239,81
22	211010184	684-0	DUPLICATA - PGTO N. 24791 - 1/2	0/5986676	640,00	0,00
22	111010001	1-9	DUPLICATA - PGTO N. 24791 - 1/2	0/5986676	0,00	640,00
22	421030014	284-4	Nota 26461 - RESTAURANTE E CHOPERIA PAGNUSSAT LTDA	0/5986787	35,40	0,00
22	111010001	1-9	NFC-e 26461 - RESTAURANTE E CHOPERIA PAGNUSSAT LTDA	0/5986787	0,00	35,40
22	421030014	284-4	NFC-e 12323 - G. CRISTO RESTAURANTE E HOTEL - ME	0/5986789	16,00	0,00
22	111010001	1-9	NFC-e 12323 - G. CRISTO RESTAURANTE E HOTEL - ME	0/5986789	0,00	16,00
22	111010001	1-9	NFC-e 223139 - PAGNUSSAT COMERCIO DE COMBUSTIVEIS LTDA	0/5986790	0,00	317,04
22	421030007	277-1	NFC-e 223139 - PAGNUSSAT COMERCIO DE COMBUSTIVEIS LTDA	0/5986791	311,04	0,00
22	421030023	293-3	NFC-e 223139 - PAGNUSSAT COMERCIO DE COMBUSTIVEIS LTDA	0/5986792	6,00	0,00
22	421030007	277-1	NFC-e 344723 - AUTO POSTO SPAGOLLA LTDA	0/5986893	303,12	0,00
22	111010001	1-9	NFC-e 344723 - AUTO POSTO SPAGOLLA LTDA	0/5986893	0,00	303,12
22	111020002	3-5	DEPOSITO - EFETUADO MES 06/22	627/6177422	358,00	0,00
22	111010001	1-9	DEPOSITO - EFETUADO MES 06/22	627/6177422	0,00	358,00
22	111020002	3-5	DEPOSITO - EFETUADO MES 06/22	627/6177423	179,00	0,00
22	111010001	1-9	DEPOSITO - EFETUADO MES 06/22	627/6177423	0,00	179,00
22	111020002	3-5	DEPOSITO - EFETUADO MES 06/22	627/6177424	179,00	0,00
22	111010001	1-9	DEPOSITO - EFETUADO MES 06/22	627/6177424	0,00	179,00
22	111020002	3-5	DEPOSITO - EFETUADO MES 06/22	627/6177425	1.253,00	0,00
22	111010001	1-9	DEPOSITO - EFETUADO MES 06/22	627/6177425	0,00	1.253,00
22	111020002	3-5	DEPOSITO - EFETUADO MES 06/22	627/6177426	1.393,00	0,00
22	111010001	1-9	DEPOSITO - EFETUADO MES 06/22	627/6177426	0,00	1.393,00
22	111020002	3-5	DEPOSITO - EFETUADO MES 06/22	627/6177427	3.781,00	0,00
22	111010001	1-9	DEPOSITO - EFETUADO MES 06/22	627/6177427	0,00	3.781,00
22	111020002	3-5	DEPOSITO - EFETUADO MES 06/22	627/6177428	2.660,00	0,00
22	111010001	1-9	DEPOSITO - EFETUADO MES 06/22	627/6177428	0,00	2.660,00
22	111020002	3-5	DEPOSITO - EFETUADO MES 06/22	627/6177429	1.239,20	0,00
22	111010001	1-9	DEPOSITO - EFETUADO MES 06/22	627/6177429	0,00	1.239,20
22	111020002	3-5	DEPOSITO - EFETUADO MES 06/22	627/6177430	5.005,60	0,00
22	111010001	1-9	DEPOSITO - EFETUADO MES 06/22	627/6177430	0,00	5.005,60
22	111010001	1-9	SAQUE C/ CARTAO 06/22	627/6177431	1.000,00	0,00
22	111020002	3-5	SAQUE C/ CARTAO 06/22	627/6177431	0,00	1.000,00
22	111010001	1-9	SAQUE C/ CARTAO 06/22	627/6177432	1.239,81	0,00
22	111020002	3-5	SAQUE C/ CARTAO 06/22	627/6177432	0,00	1.239,81
22	111010001	1-9	SAQUE C/ CARTAO 06/22	627/6177433	640,00	0,00
22	111020002	3-5	SAQUE C/ CARTAO 06/22	627/6177433	0,00	640,00
22	111010001	1-9	SAQUE C/ CARTAO 06/22	627/6177434	1.006,61	0,00
22	111020002	3-5	SAQUE C/ CARTAO 06/22	627/6177434	0,00	1.006,61
22	111030013	741-2	APLICACAO FINANCEIRA 06/22	627/6177435	12.161,38	0,00
22	111020002	3-5	APLICACAO FINANCEIRA 06/22	627/6177435	0,00	12.161,38
22	111020006	568-1	DEPOSITO - EFETUADO MES 06/22	628/6179771	1.147,50	0,00
22	111010001	1-9	DEPOSITO - EFETUADO MES 06/22	628/6179771	0,00	1.147,50
22	111020006	568-1	DEPOSITO - EFETUADO MES 06/22	628/6179772	3.992,02	0,00
22	111010001	1-9	DEPOSITO - EFETUADO MES 06/22	628/6179772	0,00	3.992,02
22	423010001	312-3	BANCO JUROS E COMISSOES 06/22	628/6179773	2,00	0,00
22	111020006	568-1	BANCO JUROS E COMISSOES 06/22	628/6179773	0,00	2,00

f

GA

CNPJ: 10.786.517/0001-01

Consolidação: Empresa

Período: 01/01/2022 a 31/12/2022

Mês/Ano: 06/2022

Dia	Conta	Red.	Histórico	Lote/Lcto	Débito	Crédito
22	111020006 SICREDI	568-1	DEPOSITO - EFETUADO MES 06/22	628/6179774	629,03	0,00
22	111010001 CAIXA GERAL	1-9	DEPOSITO - EFETUADO MES 06/22	628/6179774	0,00	629,03
22	111020006 SICREDI	568-1	DEPOSITO - EFETUADO MES 06/22	628/6179775	564,13	0,00
22	111010001 CAIXA GERAL	1-9	DEPOSITO - EFETUADO MES 06/22	628/6179775	0,00	564,13
22	423010001 COMISSÕES BANCÁRIAS	312-3	BANCO JUROS E COMISSOES 06/22	628/6179776	11,10	0,00
22	111020006 SICREDI	568-1	BANCO JUROS E COMISSOES 06/22	628/6179776	0,00	11,10
22	423010001 COMISSÕES BANCÁRIAS	312-3	BANCO JUROS E COMISSOES 06/22	628/6179777	12,95	0,00
22	111020006 SICREDI	568-1	BANCO JUROS E COMISSOES 06/22	628/6179777	0,00	12,95
22	111020007 SICOOB	597-5	DEPOSITO - EFETUADO MES 06/22	629/6181050	219,75	0,00
22	111010001 CAIXA GERAL	1-9	DEPOSITO - EFETUADO MES 06/22	629/6181050	0,00	219,75
22	423010001 COMISSÕES BANCÁRIAS	312-3	BANCO JUROS E COMISSOES 06/22	629/6181051	3,80	0,00
22	111020007 SICOOB	597-5	BANCO JUROS E COMISSOES 06/22	629/6181051	0,00	3,80
<b>Total do Dia:</b>					<b>63.587,59</b>	<b>63.587,59</b>
23	111010001 CAIXA GERAL	1-9	Nota 16959 - MUNICIPIO DE SANTO ANTONIO DO SUDOESTE (	597/5982767	4.023,00	0,00
23	311020001 RECEITA COM SERVIÇOS PRESTADOS	203-8	Nota 16959 - MUNICIPIO DE SANTO ANTONIO DO SUDOESTE (	597/5982767	0,00	4.023,00
23	111010001 CAIXA GERAL	1-9	Nota 16960 - FUNDO MUNICIPAL DE ASSISTENCIA SOCIAL (1	597/5982769	447,00	0,00
23	311020001 RECEITA COM SERVIÇOS PRESTADOS	203-8	Nota 16960 - FUNDO MUNICIPAL DE ASSISTENCIA SOCIAL (1	597/5982769	0,00	447,00
23	111010001 CAIXA GERAL	1-9	Nota 16961 - FUNDO MUNICIPAL DE SAUDE (1054)	597/5982771	1.788,00	0,00
23	311020001 RECEITA COM SERVIÇOS PRESTADOS	203-8	Nota 16961 - FUNDO MUNICIPAL DE SAUDE (1054)	597/5982771	0,00	1.788,00
23	111010001 CAIXA GERAL	1-9	Nota 16962 - PREFEITURA DO MUNICIPIO DE TOLEDO	597/5982773	90,80	0,00
23	311020001 RECEITA COM SERVIÇOS PRESTADOS	203-8	Nota 16962 - PREFEITURA DO MUNICIPIO DE TOLEDO	597/5982773	0,00	90,80
23	111010001 CAIXA GERAL	1-9	Nota 16963 - PREFEITURA DO MUNICIPIO DE TOLEDO	597/5982775	57,37	0,00
23	311020001 RECEITA COM SERVIÇOS PRESTADOS	203-8	Nota 16963 - PREFEITURA DO MUNICIPIO DE TOLEDO	597/5982775	0,00	57,37
23	111010001 CAIXA GERAL	1-9	Nota 16964 - PREFEITURA DO MUNICIPIO DE TOLEDO	597/5982777	2.633,20	0,00
23	311020001 RECEITA COM SERVIÇOS PRESTADOS	203-8	Nota 16964 - PREFEITURA DO MUNICIPIO DE TOLEDO	597/5982777	0,00	2.633,20
23	111010001 CAIXA GERAL	1-9	Nota 16965 - PREFEITURA DO MUNICIPIO DE TOLEDO	597/5982779	1.721,10	0,00
23	311020001 RECEITA COM SERVIÇOS PRESTADOS	203-8	Nota 16965 - PREFEITURA DO MUNICIPIO DE TOLEDO	597/5982779	0,00	1.721,10
23	111010001 CAIXA GERAL	1-9	Nota 16966 - PREFEITURA DO MUNICIPIO DE TOLEDO	597/5982781	90,80	0,00
23	311020001 RECEITA COM SERVIÇOS PRESTADOS	203-8	Nota 16966 - PREFEITURA DO MUNICIPIO DE TOLEDO	597/5982781	0,00	90,80
23	111010001 CAIXA GERAL	1-9	Nota 16967 - PREFEITURA DO MUNICIPIO DE TOLEDO	597/5982783	57,37	0,00
23	311020001 RECEITA COM SERVIÇOS PRESTADOS	203-8	Nota 16967 - PREFEITURA DO MUNICIPIO DE TOLEDO	597/5982783	0,00	57,37
23	111010001 CAIXA GERAL	1-9	Nota 16968 - PREFEITURA DO MUNICIPIO DE TOLEDO	597/5982785	726,40	0,00
23	311020001 RECEITA COM SERVIÇOS PRESTADOS	203-8	Nota 16968 - PREFEITURA DO MUNICIPIO DE TOLEDO	597/5982785	0,00	726,40
23	111010001 CAIXA GERAL	1-9	Nota 16969 - PREFEITURA DO MUNICIPIO DE TOLEDO	597/5982787	1.348,19	0,00
23	311020001 RECEITA COM SERVIÇOS PRESTADOS	203-8	Nota 16969 - PREFEITURA DO MUNICIPIO DE TOLEDO	597/5982787	0,00	1.348,19
23	111010001 CAIXA GERAL	1-9	Nota 16970 - PREFEITURA DO MUNICIPIO DE TOLEDO	597/5982789	272,40	0,00
23	311020001 RECEITA COM SERVIÇOS PRESTADOS	203-8	Nota 16970 - PREFEITURA DO MUNICIPIO DE TOLEDO	597/5982789	0,00	272,40
23	111010001 CAIXA GERAL	1-9	Nota 16971 - PREFEITURA DO MUNICIPIO DE TOLEDO	597/5982791	487,65	0,00
23	311020001 RECEITA COM SERVIÇOS PRESTADOS	203-8	Nota 16971 - PREFEITURA DO MUNICIPIO DE TOLEDO	597/5982791	0,00	487,65
23	111010001 CAIXA GERAL	1-9	Nota 16972 - PREFEITURA DO MUNICIPIO DE TOLEDO	597/5982793	1.816,00	0,00
23	311020001 RECEITA COM SERVIÇOS PRESTADOS	203-8	Nota 16972 - PREFEITURA DO MUNICIPIO DE TOLEDO	597/5982793	0,00	1.816,00
23	111010001 CAIXA GERAL	1-9	Nota 16973 - PREFEITURA DO MUNICIPIO DE TOLEDO	597/5982795	1.491,62	0,00
23	311020001 RECEITA COM SERVIÇOS PRESTADOS	203-8	Nota 16973 - PREFEITURA DO MUNICIPIO DE TOLEDO	597/5982795	0,00	1.491,62
23	111010001 CAIXA GERAL	1-9	Nota 16974 - FUNDO MUNICIPAL DE SAUDE DE TOLEDO	597/5982797	57,37	0,00
23	311020001 RECEITA COM SERVIÇOS PRESTADOS	203-8	Nota 16974 - FUNDO MUNICIPAL DE SAUDE DE TOLEDO	597/5982797	0,00	57,37
23	111010001 CAIXA GERAL	1-9	Nota 16975 - FUNDO MUNICIPAL DE SAUDE DE TOLEDO	597/5982799	908,00	0,00
23	311020001 RECEITA COM SERVIÇOS PRESTADOS	203-8	Nota 16975 - FUNDO MUNICIPAL DE SAUDE DE TOLEDO	597/5982799	0,00	908,00
23	111010001 CAIXA GERAL	1-9	Nota 16976 - FUNDO MUNICIPAL DE SAUDE DE TOLEDO	597/5982801	1.262,14	0,00
23	311020001 RECEITA COM SERVIÇOS PRESTADOS	203-8	Nota 16976 - FUNDO MUNICIPAL DE SAUDE DE TOLEDO	597/5982801	0,00	1.262,14
23	111010001 CAIXA GERAL	1-9	Nota 16977 - FUNDO MUNICIPAL DE SAUDE DE TOLEDO	597/5982803	172,11	0,00
23	311020001 RECEITA COM SERVIÇOS PRESTADOS	203-8	Nota 16977 - FUNDO MUNICIPAL DE SAUDE DE TOLEDO	597/5982803	0,00	172,11
23	111010001 CAIXA GERAL	1-9	Nota 16978 - FUNDO MUNICIPAL DE SAUDE DE TOLEDO	597/5982805	57,37	0,00
23	311020001 RECEITA COM SERVIÇOS PRESTADOS	203-8	Nota 16978 - FUNDO MUNICIPAL DE SAUDE DE TOLEDO	597/5982805	0,00	57,37
23	111010001 CAIXA GERAL	1-9	Nota 16979 - FUNDO MUNICIPAL DE SAUDE DE TOLEDO	597/5982807	57,37	0,00
23	311020001 RECEITA COM SERVIÇOS PRESTADOS	203-8	Nota 16979 - FUNDO MUNICIPAL DE SAUDE DE TOLEDO	597/5982807	0,00	57,37
23	111010001 CAIXA GERAL	1-9	Nota 16980 - FUNDO MUNICIPAL DE SAUDE DE TOLEDO	597/5982809	90,80	0,00
23	311020001 RECEITA COM SERVIÇOS PRESTADOS	203-8	Nota 16980 - FUNDO MUNICIPAL DE SAUDE DE TOLEDO	597/5982809	0,00	90,80
23	111010001 CAIXA GERAL	1-9	Nota 16981 - FUNDO MUNICIPAL DE SAUDE DE TOLEDO	597/5982811	57,37	0,00
23	311020001 RECEITA COM SERVIÇOS PRESTADOS	203-8	Nota 16981 - FUNDO MUNICIPAL DE SAUDE DE TOLEDO	597/5982811	0,00	57,37
23	111010001 CAIXA GERAL	1-9	Nota 16982 - FUNDO MUNICIPAL DE SAUDE DE TOLEDO	597/5982813	90,80	0,00
23	311020001 RECEITA COM SERVIÇOS PRESTADOS	203-8	Nota 16982 - FUNDO MUNICIPAL DE SAUDE DE TOLEDO	597/5982813	0,00	90,80
23	111010001 CAIXA GERAL	1-9	Nota 16983 - FUNDO MUNICIPAL DE SAUDE DE TOLEDO	597/5982815	57,37	0,00
23	311020001 RECEITA COM SERVIÇOS PRESTADOS	203-8	Nota 16983 - FUNDO MUNICIPAL DE SAUDE DE TOLEDO	597/5982815	0,00	57,37
23	111010001 CAIXA GERAL	1-9	Nota 16984 - SORASA - AUTO PECAS LTDA	597/5982817	110,00	0,00
23	311020001 RECEITA COM SERVIÇOS PRESTADOS	203-8	Nota 16984 - SORASA - AUTO PECAS LTDA	597/5982817	0,00	110,00
23	111010001 CAIXA GERAL	1-9	Nota 16985 - EQUIPLANO SISTEMAS LTDA.	597/5982819	2.000,00	0,00
23	311020001 RECEITA COM SERVIÇOS PRESTADOS	203-8	Nota 16985 - EQUIPLANO SISTEMAS LTDA.	597/5982819	0,00	2.000,00
23	111010001 CAIXA GERAL	1-9	Nota 16986 - EQUIPLANO SISTEMAS LTDA.	597/5982821	770,00	0,00
23	311020001 RECEITA COM SERVIÇOS PRESTADOS	203-8	Nota 16986 - EQUIPLANO SISTEMAS LTDA.	597/5982821	0,00	770,00
23	293030001 REMESSA DE BEM DE MERCADORIA PARA COMODATO	543-6	Nota 5008 - J RIBEIRO DOS REIS MERCEARIA	597/5982947	0,00	1.500,00

*b*

*CA*

CNPJ: 10.786.517/0001-01  
 Consolidação: Empresa

Período: 01/01/2022 a 31/12/2022

Mês/Ano: 06/2022

Dia	Conta	Red.	Histórico	Lote/Lcto	Débito	Crédito
23	193030001	542-8	Nota 5008 - J RIBEIRO DOS REIS MERCEARIA	597/5982948	1.500,00	0,00
23	293030001	543-6	Nota 5010 - COTURI COMERCIO DE MAT ODOTOLOGICO	597/5982953	0,00	800,00
23	193030001	542-8	Nota 5010 - COTURI COMERCIO DE MAT ODOTOLOGICO	597/5982954	800,00	0,00
23	421030001	306-9	Nota 12676 - FENIX HOTEL LTDA	598/5983032	112,00	0,00
23	111010001	1-9	Nota 12676 - FENIX HOTEL LTDA	598/5983032	0,00	112,00
23	113110003	39-6	Nota 354581 - HENRY EQUIPAMENTOS ELETRONICOS E SISTEMA	598/5983061	1.050,00	0,00
23	111010001	1-9	Nota 354581 - HENRY EQUIPAMENTOS ELETRONICOS E SISTEMA	598/5983061	0,00	1.050,00
23	421030017	287-9	Nota 7850988 - EXPRESSO PRINCESA DOS CAMPOS S. A.	598/5983089	79,58	0,00
23	111010001	1-9	Nota 7850988 - EXPRESSO PRINCESA DOS CAMPOS S. A.	598/5983089	0,00	79,58
23	421030014	284-4	NFC-e 10171 - MARLI A. GERALDO RESTAURANTE ME	0/5986788	38,00	0,00
23	111010001	1-9	NFC-e 10171 - MARLI A. GERALDO RESTAURANTE ME	0/5986788	0,00	38,00
23	111020002	3-5	DEPOSITO - EFETUADO MES 06/22	627/6177436	3.580,00	0,00
23	111010001	1-9	DEPOSITO - EFETUADO MES 06/22	627/6177436	0,00	3.580,00
23	111020002	3-5	DEPOSITO - EFETUADO MES 06/22	627/6177437	760,00	0,00
23	111010001	1-9	DEPOSITO - EFETUADO MES 06/22	627/6177437	0,00	760,00
23	111020002	3-5	DEPOSITO - EFETUADO MES 06/22	627/6177438	1.330,00	0,00
23	111010001	1-9	DEPOSITO - EFETUADO MES 06/22	627/6177438	0,00	1.330,00
23	111020002	3-5	DEPOSITO - EFETUADO MES 06/22	627/6177439	980,00	0,00
23	111010001	1-9	DEPOSITO - EFETUADO MES 06/22	627/6177439	0,00	980,00
23	111020002	3-5	DEPOSITO - EFETUADO MES 06/22	627/6177440	9.555,00	0,00
23	111010001	1-9	DEPOSITO - EFETUADO MES 06/22	627/6177440	0,00	9.555,00
23	111020002	3-5	DEPOSITO - EFETUADO MES 06/22	627/6177441	5.145,00	0,00
23	111010001	1-9	DEPOSITO - EFETUADO MES 06/22	627/6177441	0,00	5.145,00
23	111010001	1-9	SAQUE C/ CARTAO 06/22	627/6177442	134,00	0,00
23	111020002	3-5	SAQUE C/ CARTAO 06/22	627/6177442	0,00	134,00
23	111030013	741-2	APLICACAO FINANCEIRA 06/22	627/6177443	21.216,00	0,00
23	111020002	3-5	APLICACAO FINANCEIRA 06/22	627/6177443	0,00	21.216,00
23	111020006	568-1	DEPOSITO - EFETUADO MES 06/22	628/6179778	370,18	0,00
23	111010001	1-9	DEPOSITO - EFETUADO MES 06/22	628/6179778	0,00	370,18
23	111020006	568-1	DEPOSITO - EFETUADO MES 06/22	628/6179779	2.652,73	0,00
23	111010001	1-9	DEPOSITO - EFETUADO MES 06/22	628/6179779	0,00	2.652,73
23	423010001	312-3	BANCO JUROS E COMISSOES 06/22	628/6179780	1,00	0,00
23	111020006	568-1	BANCO JUROS E COMISSOES 06/22	628/6179780	0,00	1,00
23	111020006	568-1	DEPOSITO - EFETUADO MES 06/22	628/6179781	320,39	0,00
23	111010001	1-9	DEPOSITO - EFETUADO MES 06/22	628/6179781	0,00	320,39
23	423010001	312-3	BANCO JUROS E COMISSOES 06/22	628/6179782	5,55	0,00
23	111020006	568-1	BANCO JUROS E COMISSOES 06/22	628/6179782	0,00	5,55
23	423010001	312-3	BANCO JUROS E COMISSOES 06/22	628/6179783	14,80	0,00
23	111020006	568-1	BANCO JUROS E COMISSOES 06/22	628/6179783	0,00	14,80
23	111020007	597-5	DEPOSITO - EFETUADO MES 06/22	629/6181052	523,70	0,00
23	111010001	1-9	DEPOSITO - EFETUADO MES 06/22	629/6181052	0,00	523,70
23	423010001	312-3	BANCO JUROS E COMISSOES 06/22	629/6181053	9,50	0,00
23	111020007	597-5	BANCO JUROS E COMISSOES 06/22	629/6181053	0,00	9,50
23	423010005	682-3	Taxa de intermediacão doador TOTS3 2022052300351757730001-1	637/6402838	16,06	0,00
23	111020008	671-8	Taxa de intermediacão doador TOTS3 2022052300351757730001-1	637/6402838	0,00	16,06
23	111020008	671-8	Cr,dito Ref. Taxa de Remuneracão BTC TOTS	637/6402839	53,32	0,00
23	313030005	743-9	Cr,dito Ref. Taxa de Remuneracão BTC TOTS	637/6402839	0,00	53,32
23	424010008	674-2	DEBITO CBLC IRRF S/ RENDIMENTO DE BTC TOTS	637/6402840	11,99	0,00
23	111020008	671-8	DEBITO CBLC IRRF S/ RENDIMENTO DE BTC TOTS	637/6402840	0,00	11,99
<b>Total do Dia:</b>					<b>73.000,40</b>	<b>73.000,40</b>
24	111010001	1-9	Nota 16987 - CAMARA MUNICIPAL DE GUAIRA	597/5982823	400,00	0,00
24	311020001	203-8	Nota 16987 - CAMARA MUNICIPAL DE GUAIRA	597/5982823	0,00	400,00
24	293030001	543-6	Nota 5011 - J RIBEIRO DOS REIS MERCEARIA	598/5983006	800,00	0,00
24	193030001	542-8	Nota 5011 - J RIBEIRO DOS REIS MERCEARIA	598/5983006	0,00	800,00
24	293030001	543-6	Nota 5012 - Joemir Joao Oliveira	598/5983008	800,00	0,00
24	193030001	542-8	Nota 5012 - Joemir Joao Oliveira	598/5983008	0,00	800,00
24	293030001	543-6	Nota 5013 - Joemir Joao Oliveira	598/5983010	800,00	0,00
24	193030001	542-8	Nota 5013 - Joemir Joao Oliveira	598/5983010	0,00	800,00
24	293030001	543-6	Nota 5014 - TRUMAN & RODRIGUES LTDA	598/5983012	800,00	0,00
24	193030001	542-8	Nota 5014 - TRUMAN & RODRIGUES LTDA	598/5983012	0,00	800,00
24	293030001	543-6	Nota 5015 - PAULO CESAR GIACOMINI (1265)	598/5983014	650,00	0,00
24	193030001	542-8	Nota 5015 - PAULO CESAR GIACOMINI (1265)	598/5983014	0,00	650,00
24	293030001	543-6	Nota 5016 - INOVAÇÕES COMERCIO DE MEDICAM E PRODUTOS	598/5983016	600,00	0,00

*[Handwritten signatures and initials]*

CNPJ: 10.786.517/0001-01  
 Consolidação: Empresa Período: 01/01/2022 a 31/12/2022 Mês/Ano: 06/2022

Dia	Conta	Red.	Histórico	Lote/Lcto	Débito	Crédito
24	193030001	542-8	COMODATO REMESSA DE BEM DE MERCADORIA PARA COMODATO	Nota 5016 - INOVAÇÕES COMERCIO DE MEDICAM E PRODUTOS	598/5983016	0,00 600,00
24	312010001	204-6	DEVOLUÇÕES DE VENDAS	Nota 5017 - ACACIA SOLUCOES LTDA (1693)	598/5983018	1.620,00 0,00
24	111010001	1-9	CAIXA GERAL	Nota 5017 - ACACIA SOLUCOES LTDA (1693)	598/5983018	0,00 1.620,00
24	421030007	277-1	COMBUSTIVEIS E LUBRIFICANTES	NFC-e 228901 - L.V.F. TONIN & CIA LTDA.	0/5986785	150,00 0,00
24	111010001	1-9	CAIXA GERAL	NFC-e 228901 - L.V.F. TONIN & CIA LTDA.	0/5986785	0,00 150,00
24	421030014	284-4	DISPENSIOES COM ALIMENTAÇÃO	NFC-e 23071 - IVONE SALETE SANGALETTI	0/5986786	55,00 0,00
24	111010001	1-9	CAIXA GERAL	NFC-e 23071 - IVONE SALETE SANGALETTI	0/5986786	0,00 55,00
24	113110003	39-6	ESTOQUE DE MERC. PARA REVENDA	Nota 6542 - PEREIRA E PAIVA INDUSTRIA E COMERCIO LTD	0/5987394	3.546,00 0,00
24	211010202	722-6	PEREIRA E PAIVA INDUSTRIA E COMERCIO LTD	Nota 6542 - PEREIRA E PAIVA INDUSTRIA E COMERCIO LTD	0/5987394	0,00 3.546,00
24	111020002	3-5	BANCO DO BRASIL SA	DEPOSITO - EFETUADO MES 06/22	627/6177444	20.732,16 0,00
24	111010001	1-9	CAIXA GERAL	DEPOSITO - EFETUADO MES 06/22	627/6177444	0,00 20.732,16
24	111020002	3-5	BANCO DO BRASIL SA	DEPOSITO - EFETUADO MES 06/22	627/6177445	1.866,62 0,00
24	111010001	1-9	CAIXA GERAL	DEPOSITO - EFETUADO MES 06/22	627/6177445	0,00 1.866,62
24	111020002	3-5	BANCO DO BRASIL SA	DEPOSITO - EFETUADO MES 06/22	627/6177446	2.266,61 0,00
24	111010001	1-9	CAIXA GERAL	DEPOSITO - EFETUADO MES 06/22	627/6177446	0,00 2.266,61
24	111020002	3-5	BANCO DO BRASIL SA	DEPOSITO - EFETUADO MES 06/22	627/6177447	3.466,58 0,00
24	111010001	1-9	CAIXA GERAL	DEPOSITO - EFETUADO MES 06/22	627/6177447	0,00 3.466,58
24	111020002	3-5	BANCO DO BRASIL SA	DEPOSITO - EFETUADO MES 06/22	627/6177448	1.435,00 0,00
24	111010001	1-9	CAIXA GERAL	DEPOSITO - EFETUADO MES 06/22	627/6177448	0,00 1.435,00
24	111020002	3-5	BANCO DO BRASIL SA	DEPOSITO - EFETUADO MES 06/22	627/6177449	2.400,00 0,00
24	111010001	1-9	CAIXA GERAL	DEPOSITO - EFETUADO MES 06/22	627/6177449	0,00 2.400,00
24	111020002	3-5	BANCO DO BRASIL SA	DEPOSITO - EFETUADO MES 06/22	627/6177450	378,04 0,00
24	111010001	1-9	CAIXA GERAL	DEPOSITO - EFETUADO MES 06/22	627/6177450	0,00 378,04
24	111020002	3-5	BANCO DO BRASIL SA	DEPOSITO - EFETUADO MES 06/22	627/6177451	2.665,00 0,00
24	111010001	1-9	CAIXA GERAL	DEPOSITO - EFETUADO MES 06/22	627/6177451	0,00 2.665,00
24	111020002	3-5	BANCO DO BRASIL SA	DEPOSITO - EFETUADO MES 06/22	627/6177452	205,00 0,00
24	111010001	1-9	CAIXA GERAL	DEPOSITO - EFETUADO MES 06/22	627/6177452	0,00 205,00
24	111020002	3-5	BANCO DO BRASIL SA	DEPOSITO - EFETUADO MES 06/22	627/6177453	3.690,00 0,00
24	111010001	1-9	CAIXA GERAL	DEPOSITO - EFETUADO MES 06/22	627/6177453	0,00 3.690,00
24	111020002	3-5	BANCO DO BRASIL SA	DEPOSITO - EFETUADO MES 06/22	627/6177454	440,00 0,00
24	111010001	1-9	CAIXA GERAL	DEPOSITO - EFETUADO MES 06/22	627/6177454	0,00 440,00
24	111020002	3-5	BANCO DO BRASIL SA	DEPOSITO - EFETUADO MES 06/22	627/6177455	176,00 0,00
24	111010001	1-9	CAIXA GERAL	DEPOSITO - EFETUADO MES 06/22	627/6177455	0,00 176,00
24	111030013	741-2	RENDE FACIL - BANCO DO BRASIL	APLICAÇÃO FINANCEIRA 06/22	627/6177456	39.721,01 0,00
24	111020002	3-5	BANCO DO BRASIL SA	APLICAÇÃO FINANCEIRA 06/22	627/6177456	0,00 39.721,01
24	111020006	568-1	SICREDI	DEPOSITO - EFETUADO MES 06/22	628/6179784	1.172,46 0,00
24	111010001	1-9	CAIXA GERAL	DEPOSITO - EFETUADO MES 06/22	628/6179784	0,00 1.172,46
24	111020006	568-1	SICREDI	DEPOSITO - EFETUADO MES 06/22	628/6179785	1.368,32 0,00
24	111010001	1-9	CAIXA GERAL	DEPOSITO - EFETUADO MES 06/22	628/6179785	0,00 1.368,32
24	423010001	312-3	COMISSÕES BANCÁRIAS	BANCO JUROS E COMISSOES 06/22	628/6179786	1,00 0,00
24	111020006	568-1	SICREDI	BANCO JUROS E COMISSOES 06/22	628/6179786	0,00 1,00
24	423010001	312-3	COMISSÕES BANCÁRIAS	BANCO JUROS E COMISSOES 06/22	628/6179787	1,00 0,00
24	111020006	568-1	SICREDI	BANCO JUROS E COMISSOES 06/22	628/6179787	0,00 1,00
24	423010001	312-3	COMISSÕES BANCÁRIAS	BANCO JUROS E COMISSOES 06/22	628/6179788	1,85 0,00
24	111020006	568-1	SICREDI	BANCO JUROS E COMISSOES 06/22	628/6179788	0,00 1,85
24	423010001	312-3	COMISSÕES BANCÁRIAS	BANCO JUROS E COMISSOES 06/22	628/6179789	1,00 0,00
24	111020006	568-1	SICREDI	BANCO JUROS E COMISSOES 06/22	628/6179789	0,00 1,00
24	423010001	312-3	COMISSÕES BANCÁRIAS	BANCO JUROS E COMISSOES 06/22	628/6179790	9,25 0,00
24	111020006	568-1	SICREDI	BANCO JUROS E COMISSOES 06/22	628/6179790	0,00 9,25
24	111020007	597-5	SICOOB	DEPOSITO - EFETUADO MES 06/22	629/6181054	1.147,30 0,00
24	111010001	1-9	CAIXA GERAL	DEPOSITO - EFETUADO MES 06/22	629/6181054	0,00 1.147,30
24	423010001	312-3	COMISSÕES BANCÁRIAS	BANCO JUROS E COMISSOES 06/22	629/6181055	17,10 0,00
24	111020007	597-5	SICOOB	BANCO JUROS E COMISSOES 06/22	629/6181055	0,00 17,10
24	111020008	671-8	BANCO XP INVESTIMENTOS CCTVM S/A	DIVIDENDOS DE CLIENTES SAPR4 S/	637/6402835	227,08 0,00
24	111020008	671-8	BANCO XP INVESTIMENTOS CCTVM S/A	DIVIDENDOS DE CLIENTES SAPR4 S/	637/6402835	0,00 227,08
24	314010005	681-5	JUROS S/ CAPITAL AÇÕES	JUROS S/ CAPITAL DE CLIENTES SAPR4 S/	637/6402836	1.905,93 0,00
24	111020008	671-8	BANCO XP INVESTIMENTOS CCTVM S/A	JUROS S/ CAPITAL DE CLIENTES SAPR4 S/	637/6402836	0,00 1.905,93
24	314010005	681-5	JUROS S/ CAPITAL AÇÕES	JUROS S/ CAPITAL DE CLIENTES SAPR4 S/	637/6402837	0,00 911,40
24	111020008	671-8	BANCO XP INVESTIMENTOS CCTVM S/A	JUROS S/ CAPITAL DE CLIENTES SAPR4 S/	637/6402837	911,40 0,00
24	314010005	681-5	JUROS S/ CAPITAL AÇÕES	JUROS S/ CAPITAL DE CLIENTES SAPR4 S/	637/6402837	0,00 911,40
25	421030026	296-8	SEGUROS	SEGURO VLR A APROPRIAR 03/12 AVOS - PLACA QQH-3D97	0/6208243	123,80 0,00
25	114010001	43-4	PRÉMIOS DE SEGUROS A APROPRIAR	SEGURO VLR A APROPRIAR 03/12 AVOS - PLACA QQH-3D97	0/6208243	0,00 123,80
26	421030007	277-1	COMBUSTIVEIS E LUBRIFICANTES	Nota 12798 - AUTO POSTO REGIAO LTDA	598/5983063	273,53 0,00
26	111010001	1-9	CAIXA GERAL	Nota 12798 - AUTO POSTO REGIAO LTDA	598/5983063	0,00 273,53
26	421030007	277-1	COMBUSTIVEIS E LUBRIFICANTES	NFC-e 490346 - AUTO POSTO REGIAO LTDA	0/5986866	18,98 0,00
26	111010001	1-9	CAIXA GERAL	NFC-e 490346 - AUTO POSTO REGIAO LTDA	0/5986866	0,00 18,98
27	111010001	1-9	CAIXA GERAL	Nota 16988 - MUNICIPIO DE IRACEMA DO OESTE	597/5982825	1.323,00 0,00
27	311020001	203-8	RECEITA COM SERVIÇOS PRESTADOS	Nota 16988 - MUNICIPIO DE IRACEMA DO OESTE	597/5982825	0,00 1.323,00
27	111010001	1-9	CAIXA GERAL	Nota 16989 - MUNICIPIO DE NAVIRAI (611)	597/5982827	3.901,50 0,00
27	311020001	203-8	RECEITA COM SERVIÇOS PRESTADOS	Nota 16989 - MUNICIPIO DE NAVIRAI (611)	597/5982827	0,00 3.901,50
27	111010001	1-9	CAIXA GERAL	Nota 16990 - FUNDACAO CULTURAL ILHA DE SAO FRANCISCO	597/5982829	995,00 0,00
27	311020001	203-8	RECEITA COM SERVIÇOS PRESTADOS	Nota 16990 - FUNDACAO CULTURAL ILHA DE SAO FRANCISCO	597/5982829	0,00 995,00
27	111010001	1-9	CAIXA GERAL	Nota 16991 - ASSOCIACAO COMERCIAL E EMPRESARIAL DE MA	597/5982831	129,90 0,00
27	311020001	203-8	RECEITA COM SERVIÇOS PRESTADOS	Nota 16991 - ASSOCIACAO COMERCIAL E EMPRESARIAL DE MA	597/5982831	0,00 129,90
27	111010001	1-9	CAIXA GERAL	Nota 16992 - ASSOCIACAO COML E INDL DE PATO BRAGADO	597/5982833	210,00 0,00
27	311020001	203-8	RECEITA COM SERVIÇOS PRESTADOS	Nota 16992 - ASSOCIACAO COML E INDL DE PATO BRAGADO	597/5982833	0,00 210,00
27	293030001	543-6	REMESSA DE BEM DE MERCADORIA PARA COMODATO	Nota 5018 - INDAGRIL - INDUSTRIA DE PECAS AGRICOLAS	597/5982955	0,00 1.500,00

lp

At



CNPJ: 10.786.517/0001-01

Consolidação: Empresa

Período: 01/01/2022 a 31/12/2022

Mês/Ano: 06/2022

Dia	Conta	Red.	Histórico	Lote/Lcto	Débito	Crédito	
27	193030001	REMESSA DE BEM DE MERCADORIA PARA COMODATO	542-8	Nota 5018 - INDAGRIL - INDUSTRIA DE PECAS AGRICOLAS	597/5982956	1.500,00	0,00
27	311010001	REVENDA DE MERCADORIAS	200-3	Nota 5019 - ALEXSANDER MORGAN	597/5982957	0,00	549,90
27	111010001	CAIXA GERAL	1-9	Nota 5019 - ALEXSANDER MORGAN	597/5982958	549,90	0,00
27	311010001	REVENDA DE MERCADORIAS	200-3	Nota 5020 - LEANDRO RICARDO VIVIAM	597/5982963	0,00	1.650,00
27	111010001	CAIXA GERAL	1-9	Nota 5020 - LEANDRO RICARDO VIVIAM	597/5982964	1.650,00	0,00
27	113110003	ESTOQUE DE MERC. PARA REVENDA	39-6	Nota 354762 - HENRY EQUIPAMENTOS ELETRONICOS E SISTEMA	598/5983065	764,58	0,00
27	111010001	CAIXA GERAL	1-9	Nota 354762 - HENRY EQUIPAMENTOS ELETRONICOS E SISTEMA	598/5983065	0,00	764,58
27	421030007	COMBUSTIVEIS E LUBRIFICANTES	277-1	Nota 24005 - DRD COMERCIO DE COMBUSTIVEIS E EMPREENDI	598/5983077	181,59	0,00
27	111010001	CAIXA GERAL	1-9	Nota 24005 - DRD COMERCIO DE COMBUSTIVEIS E EMPREENDI	598/5983077	0,00	181,59
27	211010001	HENRY EQUIP. ELETR. E SIST	460-0	DUPLICATA - PGTO N. 79428 - 1/4	0/5986668	661,99	0,00
27	111010001	CAIXA GERAL	1-9	DUPLICATA - PGTO N. 79428 - 1/4	0/5986668	0,00	661,99
27	211010060	COMERCIAL DESTRO LTDA	639-4	DUPLICATA - PGTO N. 476128	0/5986679	413,92	0,00
27	111010001	CAIXA GERAL	1-9	DUPLICATA - PGTO N. 476128	0/5986679	0,00	413,92
27	211010006	EXPRESSO PRINCESA DOS CAMPOS S/A	468-5	DUPLICATA - PGTO N. 7786591/7825510	0/5986680	327,83	0,00
27	111010001	CAIXA GERAL	1-9	DUPLICATA - PGTO N. 7786591/7825510	0/5986680	0,00	327,83
27	421030014	DISPENSIO COM ALIMENTAÇÃO	284-4	NFC-e 1286 - OSVALDO CARLESSE LTDA	0/5986890	31,50	0,00
27	111010001	CAIXA GERAL	1-9	NFC-e 1286 - OSVALDO CARLESSE LTDA	0/5986890	0,00	31,50
27	421030014	DISPENSIO COM ALIMENTAÇÃO	284-4	NFC-e 59957 - J N V CALCADOS LTDA	0/5986891	47,90	0,00
27	111010001	CAIXA GERAL	1-9	NFC-e 59957 - J N V CALCADOS LTDA	0/5986891	0,00	47,90
27	421030034	TELEFONE	309-3	TELEFONE - PGTO MES 06/22 - OI	0/5989010	494,21	0,00
27	111010001	CAIXA GERAL	1-9	TELEFONE - PGTO MES 06/22 - OI	0/5989010	0,00	494,21
27	11020002	BANCO DO BRASIL SA	3-5	DEPOSITO - EFETUADO MES 06/22	627/6177457	1.280,58	0,00
27	111010001	CAIXA GERAL	1-9	DEPOSITO - EFETUADO MES 06/22	627/6177457	0,00	1.280,58
27	111020002	BANCO DO BRASIL SA	3-5	DEPOSITO - EFETUADO MES 06/22	627/6177458	2.134,30	0,00
27	111010001	CAIXA GERAL	1-9	DEPOSITO - EFETUADO MES 06/22	627/6177458	0,00	2.134,30
27	111020002	BANCO DO BRASIL SA	3-5	DEPOSITO - EFETUADO MES 06/22	627/6177459	1.920,87	0,00
27	111010001	CAIXA GERAL	1-9	DEPOSITO - EFETUADO MES 06/22	627/6177459	0,00	1.920,87
27	111020002	BANCO DO BRASIL SA	3-5	DEPOSITO - EFETUADO MES 06/22	627/6177460	179,00	0,00
27	111010001	CAIXA GERAL	1-9	DEPOSITO - EFETUADO MES 06/22	627/6177460	0,00	179,00
27	111010001	CAIXA GERAL	1-9	SAQUE C/ CARTAO 06/22	627/6177461	494,21	0,00
27	111020002	BANCO DO BRASIL SA	3-5	SAQUE C/ CARTAO 06/22	627/6177461	0,00	494,21
27	111010001	CAIXA GERAL	1-9	SAQUE C/ CARTAO 06/22	627/6177462	598,38	0,00
27	111020002	BANCO DO BRASIL SA	3-5	SAQUE C/ CARTAO 06/22	627/6177462	0,00	598,38
27	111010001	CAIXA GERAL	1-9	SAQUE C/ CARTAO 06/22	627/6177463	413,92	0,00
27	111020002	BANCO DO BRASIL SA	3-5	SAQUE C/ CARTAO 06/22	627/6177463	0,00	413,92
27	111010001	CAIXA GERAL	1-9	SAQUE C/ CARTAO 06/22	627/6177464	327,83	0,00
27	111020002	BANCO DO BRASIL SA	3-5	SAQUE C/ CARTAO 06/22	627/6177464	0,00	327,83
27	111010001	CAIXA GERAL	1-9	SAQUE C/ CARTAO 06/22	627/6177465	661,99	0,00
27	111020002	BANCO DO BRASIL SA	3-5	SAQUE C/ CARTAO 06/22	627/6177465	0,00	661,99
27	111030013	RENDE FACIL - BANCO DO BRASIL	741-2	APLICACAO FINANCEIRA 06/22	627/6177466	3.018,42	0,00
27	111020002	BANCO DO BRASIL SA	3-5	APLICACAO FINANCEIRA 06/22	627/6177466	0,00	3.018,42
27	111020006	SICREDI	568-1	DEPOSITO - EFETUADO MES 06/22	628/6179791	437,61	0,00
27	111010001	CAIXA GERAL	1-9	DEPOSITO - EFETUADO MES 06/22	628/6179791	0,00	437,61
27	111020006	SICREDI	568-1	DEPOSITO - EFETUADO MES 06/22	628/6179792	1.858,19	0,00
27	111010001	CAIXA GERAL	1-9	DEPOSITO - EFETUADO MES 06/22	628/6179792	0,00	1.858,19
27	423010001	COMISSOES BANCARIAS	312-3	BANCO JUROS E COMISSOES 06/22	628/6179793	23,00	0,00
27	111020006	SICREDI	568-1	BANCO JUROS E COMISSOES 06/22	628/6179793	0,00	23,00
27	423010001	COMISSOES BANCARIAS	312-3	BANCO JUROS E COMISSOES 06/22	628/6179794	3,00	0,00
27	111020006	SICREDI	568-1	BANCO JUROS E COMISSOES 06/22	628/6179794	0,00	3,00
27	111010001	CAIXA GERAL	1-9	SAQUE C/ CARTAO 06/22	628/6179795	1.860,85	0,00
27	111020006	SICREDI	568-1	SAQUE C/ CARTAO 06/22	628/6179795	0,00	1.860,85
27	111020006	SICREDI	568-1	CONS.-PG.PAR. N. 28/146 - CONTRATO Nº 914505	628/6179796	0,00	1.750,57
27	111010001	CAIXA GERAL	1-9	SAQUE C/ CARTAO 06/22	628/6179797	1.570,91	0,00
27	111020006	SICREDI	568-1	SAQUE C/ CARTAO 06/22	628/6179797	0,00	1.570,91
27	111020006	SICREDI	568-1	DEPOSITO - EFETUADO MES 06/22	628/6179798	179,00	0,00
27	111010001	CAIXA GERAL	1-9	DEPOSITO - EFETUADO MES 06/22	628/6179798	0,00	179,00
27	111020006	SICREDI	568-1	DEPOSITO - EFETUADO MES 06/22	628/6179799	1.074,00	0,00
27	111010001	CAIXA GERAL	1-9	DEPOSITO - EFETUADO MES 06/22	628/6179799	0,00	1.074,00
27	111020006	SICREDI	568-1	DEPOSITO - EFETUADO MES 06/22	628/6179800	537,00	0,00
27	111010001	CAIXA GERAL	1-9	DEPOSITO - EFETUADO MES 06/22	628/6179800	0,00	537,00
27	111030007	APLICACAO - SICREDI POUPANCA	571-1	APLICACAO POUPANCA 06/22	628/6179801	250,00	0,00
27	111020006	SICREDI	568-1	APLICACAO POUPANCA 06/22	628/6179801	0,00	250,00
27	423010001	COMISSOES BANCARIAS	312-3	BANCO JUROS E COMISSOES 06/22	628/6179802	20,35	0,00
27	111020006	SICREDI	568-1	BANCO JUROS E COMISSOES 06/22	628/6179802	0,00	20,35
27	423010001	COMISSOES BANCARIAS	312-3	BANCO JUROS E COMISSOES 06/22	628/6179803	27,75	0,00
27	111020006	SICREDI	568-1	BANCO JUROS E COMISSOES 06/22	628/6179803	0,00	27,75
27	111020007	SICOOB	597-5	DEPOSITO - EFETUADO MES 06/22	629/6181056	530,92	0,00
27	111010001	CAIXA GERAL	1-9	DEPOSITO - EFETUADO MES 06/22	629/6181056	0,00	530,92
27	423010001	COMISSOES BANCARIAS	312-3	BANCO JUROS E COMISSOES 06/22	629/6181057	9,50	0,00
27	111020007	SICOOB	597-5	BANCO JUROS E COMISSOES 06/22	629/6181057	0,00	9,50
27	123070002	CONSORCIO	618-1	CONS.-PG.PAR. N. 28/146 - CONTRATO Nº 914505	628/6209388	1.483,49	0,00
27	421030042	TAXAS ADMIN. DE CONSORCIOS	603-3	CONS.-PG.PAR. N. 28/146 - CONTRATO Nº 914505	628/6209389	267,08	0,00
27	423010005	CUSTOS/DESPESAS COM AÇÕES	682-3	Taxa de intermediação doador VIIA3 2022061500356401890001-1	637/6402831	2,79	0,00
27	111020008	BANCO XP INVESTIMENTOS CCTVM S/A	671-8	Taxa de intermediação doador VIIA3 2022061500356401890001-1	637/6402831	0,00	2,79
27	111020008	BANCO XP INVESTIMENTOS CCTVM S/A	671-8	Cr.dito Ref. Taxa de Remuneração do BTC VIIA	637/6402832	9,23	0,00
27	313030005	TAXA DE REMUNERAÇÃO S/ AÇÕES	743-9	Cr.dito Ref. Taxa de Remuneração do BTC VIIA	637/6402832	0,00	9,23
27	424010008	IRRF SOB/ AÇÕES	674-2	DEBITO CBLIC IRRF S/ RENDIMENTO DE BTC VIIA	637/6402833	2,07	0,00
27	111020008	BANCO XP INVESTIMENTOS CCTVM S/A	671-8	DEBITO CBLIC IRRF S/ RENDIMENTO DE BTC VIIA	637/6402833	0,00	2,07
27	111030011	APLICACAO BOLSA DE VALORES - CORRETORA XP	672-6	OPERACAOES EM BOLSA PR 23/06/2022 NOTA N5 51153685	637/6402834	12.359,66	0,00
27	111020008	BANCO XP INVESTIMENTOS CCTVM S/A	671-8	OPERACAOES EM BOLSA PR 23/06/2022 NOTA N5 51153685	637/6402834	0,00	12.359,66
28	111010001	CAIXA GERAL	1-9	Nota 16993 - PREFEITURA DE SANTA TEREZA DO OESTE	597/5982835	46.718,72	46.718,72
					<b>Total do Dia:</b>	<b>378,00</b>	<b>0,00</b>

Handwritten signatures and initials at the bottom of the page.



CNPJ: 10.786.517/0001-01

Consolidação: Empresa

Período: 01/01/2022 a 31/12/2022

Mês/Ano: 06/2022

Dia	Conta	Red.	Histórico	Lote/Lcto	Débito	Crédito
28	311020001 RECEITA COM SERVIÇOS PRESTADOS	203-8	Nota 16993 - PREFEITURA DE SANTA TEREZA DO OESTE	597/5982835	0,00	378,00
28	111010001 CAIXA GERAL	1-9	Nota 16994 - PREFEITURA DE SANTA TEREZA DO OESTE	597/5982837	945,00	0,00
28	311020001 RECEITA COM SERVIÇOS PRESTADOS	203-8	Nota 16994 - PREFEITURA DE SANTA TEREZA DO OESTE	597/5982837	0,00	945,00
28	111010001 CAIXA GERAL	1-9	Nota 16995 - PREFEITURA DE SANTA TEREZA DO OESTE	597/5982839	189,00	0,00
28	311020001 RECEITA COM SERVIÇOS PRESTADOS	203-8	Nota 16995 - PREFEITURA DE SANTA TEREZA DO OESTE	597/5982839	0,00	189,00
28	111010001 CAIXA GERAL	1-9	Nota 16996 - PREFEITURA DE SANTA TEREZA DO OESTE	597/5982841	1.701,00	0,00
28	311020001 RECEITA COM SERVIÇOS PRESTADOS	203-8	Nota 16996 - PREFEITURA DE SANTA TEREZA DO OESTE	597/5982841	0,00	1.701,00
28	111010001 CAIXA GERAL	1-9	Nota 16997 - PREFEITURA DE SANTA TEREZA DO OESTE	597/5982843	189,00	0,00
28	311020001 RECEITA COM SERVIÇOS PRESTADOS	203-8	Nota 16997 - PREFEITURA DE SANTA TEREZA DO OESTE	597/5982843	0,00	189,00
28	421030007 COMBUSTIVEIS E LUBRIFICANTES	277-1	Nota 12804 - AUTO POSTO REGIAO LTDA	598/5983067	281,74	0,00
28	111010001 CAIXA GERAL	1-9	Nota 12804 - AUTO POSTO REGIAO LTDA	598/5983067	0,00	281,74
28	421030007 COMBUSTIVEIS E LUBRIFICANTES	277-1	Nota 283 - A L S GRADE E CIA LTDA	598/5983079	484,00	0,00
28	111010001 CAIXA GERAL	1-9	Nota 283 - A L S GRADE E CIA LTDA	598/5983079	0,00	484,00
28	113110003 ESTOQUE DE MERC. PARA REVENDA	39-6	Nota 354826 - HENRY EQUIPAMENTOS ELETRONICOS E SISTEMA	598/5983081	1.052,71	0,00
28	111010001 CAIXA GERAL	1-9	Nota 354826 - HENRY EQUIPAMENTOS ELETRONICOS E SISTEMA	598/5983081	0,00	1.052,71
28	421030017 FRETES E CARRETOS	287-9	Nota 7866560 - EXPRESSO PRINCESA DOS CAMPOS S. A.	598/5983091	113,46	0,00
28	111010001 CAIXA GERAL	1-9	Nota 7866560 - EXPRESSO PRINCESA DOS CAMPOS S. A.	598/5983091	0,00	113,46
28	421030017 FRETES E CARRETOS	287-9	Nota 7866563 - EXPRESSO PRINCESA DOS CAMPOS S. A.	598/5983093	69,48	0,00
28	111010001 CAIXA GERAL	1-9	Nota 7866563 - EXPRESSO PRINCESA DOS CAMPOS S. A.	598/5983093	0,00	69,48
28	421030014 DISPENSIOS COM ALIMENTAÇÃO	284-4	NFC-e 23114 - WARI BUFFET LTDA	0/5986781	35,51	0,00
28	111010001 CAIXA GERAL	1-9	NFC-e 23114 - WARI BUFFET LTDA	0/5986781	0,00	35,51
28	421030007 COMBUSTIVEIS E LUBRIFICANTES	277-1	NFC-e 483254 - POSTO ZAPA TIBAGI	0/5986863	340,47	0,00
28	111010001 CAIXA GERAL	1-9	NFC-e 483254 - POSTO ZAPA TIBAGI	0/5986863	0,00	340,47
28	421030014 DISPENSIOS COM ALIMENTAÇÃO	284-4	NFC-e 15833 - PIZZARIA DO VINI	0/5986867	32,50	0,00
28	111010001 CAIXA GERAL	1-9	NFC-e 15833 - PIZZARIA DO VINI	0/5986867	0,00	32,50
28	421030014 DISPENSIOS COM ALIMENTAÇÃO	284-4	NFC-e 13077 - RESTAURANTE E LANCHONETE FAMILIA LOURENÇO LTDA ME	0/5986868	33,00	0,00
28	111010001 CAIXA GERAL	1-9	NFC-e 13077 - RESTAURANTE E LANCHONETE FAMILIA LOURENÇO LTDA ME	0/5986868	0,00	33,00
28	111020002 BANCO DO BRASIL SA	3-5	DEPOSITO - EFETUADO MES 06/22	627/6177467	646,17	0,00
28	111010001 CAIXA GERAL	1-9	DEPOSITO - EFETUADO MES 06/22	627/6177467	0,00	646,17
28	111020002 BANCO DO BRASIL SA	3-5	DEPOSITO - EFETUADO MES 06/22	627/6177468	2.079,00	0,00
28	111010001 CAIXA GERAL	1-9	DEPOSITO - EFETUADO MES 06/22	627/6177468	0,00	2.079,00
28	111020002 BANCO DO BRASIL SA	3-5	DEPOSITO - EFETUADO MES 06/22	627/6177469	373,00	0,00
28	111010001 CAIXA GERAL	1-9	DEPOSITO - EFETUADO MES 06/22	627/6177469	0,00	373,00
28	111030009 TITULO DE CAPITALIZAÇÃO - OUROCAP	601-7	OUROCAP - APLICAÇÃO FINANCEIRA 12/36 - 78337	627/6177470	1.000,00	0,00
28	111020002 BANCO DO BRASIL SA	3-5	OUROCAP - APLICAÇÃO FINANCEIRA 12/36 - 78337	627/6177470	0,00	1.000,00
28	111030013 RENDE FACIL - BANCO DO BRASIL	741-2	APLICAÇÃO FINANCEIRA 06/22	627/6177471	2.098,17	0,00
28	111020002 BANCO DO BRASIL SA	3-5	APLICAÇÃO FINANCEIRA 06/22	627/6177471	0,00	2.098,17
28	111020006 SICREDI	568-1	DEPOSITO - EFETUADO MES 06/22	628/6179804	189,03	0,00
28	111010001 CAIXA GERAL	1-9	DEPOSITO - EFETUADO MES 06/22	628/6179804	0,00	189,03
28	111020006 SICREDI	568-1	DEPOSITO - EFETUADO MES 06/22	628/6179805	471,19	0,00
28	111010001 CAIXA GERAL	1-9	DEPOSITO - EFETUADO MES 06/22	628/6179805	0,00	471,19
28	423010001 COMISSÕES BANCÁRIAS	312-3	BANCO JUROS E COMISSOES 06/22	628/6179806	8,00	0,00
28	111020006 SICREDI	568-1	BANCO JUROS E COMISSOES 06/22	628/6179806	0,00	8,00
28	111020006 SICREDI	568-1	DEPOSITO - EFETUADO MES 06/22	628/6179807	269,70	0,00
28	111010001 CAIXA GERAL	1-9	DEPOSITO - EFETUADO MES 06/22	628/6179807	0,00	269,70
28	111020006 SICREDI	568-1	DEPOSITO - EFETUADO MES 06/22	628/6179808	586,00	0,00
28	111010001 CAIXA GERAL	1-9	DEPOSITO - EFETUADO MES 06/22	628/6179808	0,00	586,00
28	423010001 COMISSÕES BANCÁRIAS	312-3	BANCO JUROS E COMISSOES 06/22	628/6179809	14,80	0,00
28	111020006 SICREDI	568-1	BANCO JUROS E COMISSOES 06/22	628/6179809	0,00	14,80
28	423010001 COMISSÕES BANCÁRIAS	312-3	BANCO JUROS E COMISSOES 06/22	628/6179810	16,65	0,00
28	111020006 SICREDI	568-1	BANCO JUROS E COMISSOES 06/22	628/6179810	0,00	16,65
28	111020007 SICOOB	597-5	DEPOSITO - EFETUADO MES 06/22	629/6181058	1.633,42	0,00
28	111010001 CAIXA GERAL	1-9	DEPOSITO - EFETUADO MES 06/22	629/6181058	0,00	1.633,42
28	423010001 COMISSÕES BANCÁRIAS	312-3	BANCO JUROS E COMISSOES 06/22	629/6181059	28,50	0,00
28	111020007 SICOOB	597-5	BANCO JUROS E COMISSOES 06/22	629/6181059	0,00	28,50
28	423010005 CUSTOS/DESPESAS COM AÇÕES	682-3	Taxa de intermediação doador AERI3 2022052000292506410001-2	637/6402825	8,04	0,00
28	111020008 BANCO XP INVESTIMENTOS CCTVM S/A	671-8	Taxa de intermediação doador AERI3 2022052000292506410001-2	637/6402825	0,00	8,04
28	423010005 CUSTOS/DESPESAS COM AÇÕES	682-3	Taxa de intermediação doador EZTC3 2022052000351435000001-1	637/6402826	20,16	0,00
28	111020008 BANCO XP INVESTIMENTOS CCTVM S/A	671-8	Taxa de intermediação doador EZTC3 2022052000351435000001-1	637/6402826	0,00	20,16
28	111020008 BANCO XP INVESTIMENTOS CCTVM S/A	671-8	Cr,dito Ref. Taxa de Remuneração BTC EZTC	637/6402827	66,18	0,00
28	313030005 TAXA DE REMUNERAÇÃO S/AÇÕES	743-9	Cr,dito Ref. Taxa de Remuneração BTC EZTC	637/6402827	0,00	66,18
28	111020008 BANCO XP INVESTIMENTOS CCTVM S/A	671-8	Cr,dito Ref. Taxa de Remuneração BTC AERI	637/6402828	26,31	0,00
28	313030005 TAXA DE REMUNERAÇÃO S/AÇÕES	743-9	Cr,dito Ref. Taxa de Remuneração BTC AERI	637/6402828	0,00	26,31
28	424010008 IRRF SOB/ AÇÕES	674-2	DEBITO CBLIC IRRF S/ RENDIMENTO DE BTC EZTC	637/6402829	14,89	0,00
28	111020008 BANCO XP INVESTIMENTOS CCTVM S/A	671-8	DEBITO CBLIC IRRF S/ RENDIMENTO DE BTC EZTC	637/6402829	0,00	14,89
28	424010008 IRRF SOB/ AÇÕES	674-2	DEBITO CBLIC IRRF S/ RENDIMENTO DE BTC AERI	637/6402830	5,91	0,00
28	111020008 BANCO XP INVESTIMENTOS CCTVM S/A	671-8	DEBITO CBLIC IRRF S/ RENDIMENTO DE BTC AERI	637/6402830	0,00	5,91
<b>Total do Dia:</b>					<b>15.399,99</b>	<b>15.399,99</b>
29	111010001 CAIXA GERAL	1-9	Nota 16999 - MUNICIPIO DE MARMELEIRO (1254)	597/5982845	4.654,00	0,00
29	311020001 RECEITA COM SERVIÇOS PRESTADOS	203-8	Nota 16999 - MUNICIPIO DE MARMELEIRO (1254)	597/5982845	0,00	4.654,00
29	111010001 CAIXA GERAL	1-9	Nota 17000 - MUNICIPIO DE PRESIDENTE CASTELO BRANCO	597/5982847	190,00	0,00
29	311020001 RECEITA COM SERVIÇOS PRESTADOS	203-8	Nota 17000 - MUNICIPIO DE PRESIDENTE CASTELO BRANCO	597/5982847	0,00	190,00

*[Handwritten signatures and initials]*

CNPJ: 10.786.517/0001-01  
 Consolidação: Empresa

Período: 01/01/2022 a 31/12/2022

Mês/Ano: 06/2022

Dia	Conta	Red.	Histórico	Lote/Lcto	Débito	Crédito
29	111010001 CAIXA GERAL	1-9	Nota 17001 - MUNICIPIO DE DIAMANTE D'OESTE	597/5982849	1.990,00	0,00
29	311020001 RECEITA COM SERVIÇOS PRESTADOS	203-8	Nota 17001 - MUNICIPIO DE DIAMANTE D'OESTE	597/5982849	0,00	1.990,00
29	111010001 CAIXA GERAL	1-9	Nota 17003 - PREFEITURA MUNICIPAL DE MATINHOS	597/5982851	5.000,00	0,00
29	311020001 RECEITA COM SERVIÇOS PRESTADOS	203-8	Nota 17003 - PREFEITURA MUNICIPAL DE MATINHOS	597/5982851	0,00	5.000,00
29	111010001 CAIXA GERAL	1-9	Nota 17004 - FUNDO MUNICIPAL DE SAÚDE DE COLOMBO (440)	597/5982853	619,60	0,00
29	311020001 RECEITA COM SERVIÇOS PRESTADOS	203-8	Nota 17004 - FUNDO MUNICIPAL DE SAÚDE DE COLOMBO (440)	597/5982853	0,00	619,60
29	111010001 CAIXA GERAL	1-9	Nota 17005 - FUNDO MUNICIPAL DE SAÚDE DE COLOMBO (440)	597/5982855	154,90	0,00
29	311020001 RECEITA COM SERVIÇOS PRESTADOS	203-8	Nota 17005 - FUNDO MUNICIPAL DE SAÚDE DE COLOMBO (440)	597/5982855	0,00	154,90
29	111010001 CAIXA GERAL	1-9	Nota 17005 - FUNDO MUNICIPAL DE SAÚDE DE COLOMBO (440)	597/5982857	154,90	0,00
29	311020001 RECEITA COM SERVIÇOS PRESTADOS	203-8	Nota 17005 - FUNDO MUNICIPAL DE SAÚDE DE COLOMBO (440)	597/5982857	0,00	154,90
29	111010001 CAIXA GERAL	1-9	Nota 17007 - FUNDO MUNICIPAL DE SAÚDE DE COLOMBO (440)	597/5982859	154,90	0,00
29	311020001 RECEITA COM SERVIÇOS PRESTADOS	203-8	Nota 17007 - FUNDO MUNICIPAL DE SAÚDE DE COLOMBO (440)	597/5982859	0,00	154,90
29	111010001 CAIXA GERAL	1-9	Nota 17008 - FUNDO MUNICIPAL DE SAÚDE DE COLOMBO (440)	597/5982861	309,80	0,00
29	311020001 RECEITA COM SERVIÇOS PRESTADOS	203-8	Nota 17008 - FUNDO MUNICIPAL DE SAÚDE DE COLOMBO (440)	597/5982861	0,00	309,80
29	111010001 CAIXA GERAL	1-9	Nota 17009 - FUNDO MUNICIPAL DE SAÚDE DE COLOMBO (440)	597/5982863	154,90	0,00
29	311020001 RECEITA COM SERVIÇOS PRESTADOS	203-8	Nota 17009 - FUNDO MUNICIPAL DE SAÚDE DE COLOMBO (440)	597/5982863	0,00	154,90
29	111010001 CAIXA GERAL	1-9	Nota 17010 - FUNDO MUNICIPAL DE SAÚDE DE COLOMBO (440)	597/5982865	619,60	0,00
29	311020001 RECEITA COM SERVIÇOS PRESTADOS	203-8	Nota 17010 - FUNDO MUNICIPAL DE SAÚDE DE COLOMBO (440)	597/5982865	0,00	619,60
29	111010001 CAIXA GERAL	1-9	Nota 17011 - FUNDO MUNICIPAL DE SAÚDE DE COLOMBO (440)	597/5982867	6.970,50	0,00
29	311020001 RECEITA COM SERVIÇOS PRESTADOS	203-8	Nota 17011 - FUNDO MUNICIPAL DE SAÚDE DE COLOMBO (440)	597/5982867	0,00	6.970,50
29	111010001 CAIXA GERAL	1-9	Nota 17012 - FUNDO MUNICIPAL DE SAÚDE DE COLOMBO (440)	597/5982869	6.660,70	0,00
29	311020001 RECEITA COM SERVIÇOS PRESTADOS	203-8	Nota 17012 - FUNDO MUNICIPAL DE SAÚDE DE COLOMBO (440)	597/5982869	0,00	6.660,70
29	111010001 CAIXA GERAL	1-9	Nota 17013 - FUNDO MUNICIPAL DE SAÚDE DE COLOMBO (440)	597/5982871	619,60	0,00
29	311020001 RECEITA COM SERVIÇOS PRESTADOS	203-8	Nota 17013 - FUNDO MUNICIPAL DE SAÚDE DE COLOMBO (440)	597/5982871	0,00	619,60
29	111010001 CAIXA GERAL	1-9	Nota 17014 - PREFEITURA MUNICIPAL DE CAMPO LARGO (507)	597/5982873	2.450,00	0,00
29	311020001 RECEITA COM SERVIÇOS PRESTADOS	203-8	Nota 17014 - PREFEITURA MUNICIPAL DE CAMPO LARGO (507)	597/5982873	0,00	2.450,00
29	111010001 CAIXA GERAL	1-9	Nota 17015 - PREFEITURA MUNICIPAL DE CAMPO LARGO (507)	597/5982875	2.450,00	0,00
29	311020001 RECEITA COM SERVIÇOS PRESTADOS	203-8	Nota 17015 - PREFEITURA MUNICIPAL DE CAMPO LARGO (507)	597/5982875	0,00	2.450,00
29	111010001 CAIXA GERAL	1-9	Nota 17016 - PREFEITURA MUNICIPAL DE CAMPO LARGO (507)	597/5982877	1.225,00	0,00
29	311020001 RECEITA COM SERVIÇOS PRESTADOS	203-8	Nota 17016 - PREFEITURA MUNICIPAL DE CAMPO LARGO (507)	597/5982877	0,00	1.225,00
29	111010001 CAIXA GERAL	1-9	Nota 17017 - PREFEITURA MUNICIPAL DE CAMPO LARGO (507)	597/5982879	1.225,00	0,00
29	311020001 RECEITA COM SERVIÇOS PRESTADOS	203-8	Nota 17017 - PREFEITURA MUNICIPAL DE CAMPO LARGO (507)	597/5982879	0,00	1.225,00
29	111010001 CAIXA GERAL	1-9	Nota 17018 - PREFEITURA MUNICIPAL DE CAMPO LARGO (507)	597/5982881	245,00	0,00
29	311020001 RECEITA COM SERVIÇOS PRESTADOS	203-8	Nota 17018 - PREFEITURA MUNICIPAL DE CAMPO LARGO (507)	597/5982881	0,00	245,00
29	111010001 CAIXA GERAL	1-9	Nota 17019 - PREFEITURA MUNICIPAL DE CAMPO LARGO (507)	597/5982883	490,00	0,00
29	311020001 RECEITA COM SERVIÇOS PRESTADOS	203-8	Nota 17019 - PREFEITURA MUNICIPAL DE CAMPO LARGO (507)	597/5982883	0,00	490,00
29	111010001 CAIXA GERAL	1-9	Nota 17020 - PREFEITURA MUNICIPAL DE CAMPO LARGO (507)	597/5982885	245,00	0,00
29	311020001 RECEITA COM SERVIÇOS PRESTADOS	203-8	Nota 17020 - PREFEITURA MUNICIPAL DE CAMPO LARGO (507)	597/5982885	0,00	245,00
29	111010001 CAIXA GERAL	1-9	Nota 17021 - PREFEITURA MUNICIPAL DE CAMPO LARGO (507)	597/5982887	245,00	0,00
29	311020001 RECEITA COM SERVIÇOS PRESTADOS	203-8	Nota 17021 - PREFEITURA MUNICIPAL DE CAMPO LARGO (507)	597/5982887	0,00	245,00
29	111010001 CAIXA GERAL	1-9	Nota 17022 - PREFEITURA MUNICIPAL DE CAMPO LARGO (507)	597/5982889	245,00	0,00
29	311020001 RECEITA COM SERVIÇOS PRESTADOS	203-8	Nota 17022 - PREFEITURA MUNICIPAL DE CAMPO LARGO (507)	597/5982889	0,00	245,00
29	111010001 REVENDA DE MERCADORIAS	200-3	Nota 5022 - F F RETIFICA DE MOTORES LTDA	597/5982893	0,00	45,00
29	111010001 CAIXA GERAL	1-9	Nota 5022 - F F RETIFICA DE MOTORES LTDA	597/5982894	45,00	0,00
29	311010001 REVENDA DE MERCADORIAS	200-3	Nota 5021 - SOLUNTECH SOLUCOES EMPRESARIAIS LTDA	597/5982965	0,00	2.000,00
29	111010001 CAIXA GERAL	1-9	Nota 5021 - SOLUNTECH SOLUCOES EMPRESARIAIS LTDA	597/5982966	2.000,00	0,00
29	421030017 FRETES E CARRETOS	287-9	Nota 7871556 - EXPRESSO PRINCESA DOS CAMPOS S. A.	598/5983095	69,84	0,00
29	111010001 CAIXA GERAL	1-9	Nota 7871556 - EXPRESSO PRINCESA DOS CAMPOS S. A.	598/5983095	0,00	69,84
29	421030014 DISPENDIOS COM ALIMENTAÇÃO	284-4	NFC-e 11341 - LANCHERIA FILE E PIMENTA LTDA	0/5986860	37,00	0,00
29	111010001 CAIXA GERAL	1-9	NFC-e 11341 - LANCHERIA FILE E PIMENTA LTDA	0/5986860	0,00	37,00
29	421030014 DISPENDIOS COM ALIMENTAÇÃO	284-4	NFC-e 18209 - CANTO E ROMANO CHURRASCARIA LTDA	0/5986887	34,50	0,00
29	111010001 CAIXA GERAL	1-9	NFC-e 18209 - CANTO E ROMANO CHURRASCARIA LTDA	0/5986887	0,00	34,50
29	421030014 DISPENDIOS COM ALIMENTAÇÃO	284-4	NFC-e 153887 - PIZZARIA ABARE CAMPO LARGO	0/5986892	48,48	0,00
29	111010001 CAIXA GERAL	1-9	NFC-e 153887 - PIZZARIA ABARE CAMPO LARGO	0/5986892	0,00	48,48
29	111020002 BANCO DO BRASIL SA	3-5	DEPOSITO - EFETUADO MES 06/22	627/6177472	4.654,00	0,00
29	111010001 CAIXA GERAL	1-9	DEPOSITO - EFETUADO MES 06/22	627/6177472	0,00	4.654,00
29	111020002 BANCO DO BRASIL SA	3-5	DEPOSITO - EFETUADO MES 06/22	627/6177473	189,00	0,00
29	111010001 CAIXA GERAL	1-9	DEPOSITO - EFETUADO MES 06/22	627/6177473	0,00	189,00
29	111020002 BANCO DO BRASIL SA	3-5	DEPOSITO - EFETUADO MES 06/22	627/6177474	378,04	0,00
29	111010001 CAIXA GERAL	1-9	DEPOSITO - EFETUADO MES 06/22	627/6177474	0,00	378,04
29	111020002 BANCO DO BRASIL SA	3-5	DEPOSITO - EFETUADO MES 06/22	627/6177475	378,04	0,00
29	111010001 CAIXA GERAL	1-9	DEPOSITO - EFETUADO MES 06/22	627/6177475	0,00	378,04
29	111020002 BANCO DO BRASIL SA	3-5	DEPOSITO - EFETUADO MES 06/22	627/6177476	756,08	0,00
29	111010001 CAIXA GERAL	1-9	DEPOSITO - EFETUADO MES 06/22	627/6177476	0,00	756,08
29	111020002 BANCO DO BRASIL SA	3-5	DEPOSITO - EFETUADO MES 06/22	627/6177477	6.804,80	0,00
29	111010001 CAIXA GERAL	1-9	DEPOSITO - EFETUADO MES 06/22	627/6177477	0,00	6.804,80
29	111010001 CAIXA GERAL	1-9	SAQUE C/ CARTAO 06/22	627/6177478	500,00	0,00
29	111020002 BANCO DO BRASIL SA	3-5	SAQUE C/ CARTAO 06/22	627/6177478	0,00	500,00
29	111030013 RENDE FACIL - BANCO DO BRASIL	741-2	APLICACAO FINANCEIRA 06/22	627/6177479	12.659,96	0,00
29	111020002 BANCO DO BRASIL SA	3-5	APLICACAO FINANCEIRA 06/22	627/6177479	0,00	12.659,96
29	111020006 SICREDI	568-1	DEPOSITO - EFETUADO MES 06/22	628/6179811	1.211,50	0,00
29	111010001 CAIXA GERAL	1-9	DEPOSITO - EFETUADO MES 06/22	628/6179811	0,00	1.211,50
29	111020006 SICREDI	568-1	DEPOSITO - EFETUADO MES 06/22	628/6179812	1.320,10	0,00
29	111010001 CAIXA GERAL	1-9	DEPOSITO - EFETUADO MES 06/22	628/6179812	0,00	1.320,10
29	423010001 COMISSOES BANCARIAS	312-3	BANCO JUROS E COMISSOES 06/22	628/6179813	6,00	0,00

*[Handwritten signatures and initials]*

CNPJ: 10.786.517/0001-01  
Consolidação: Empresa

Período: 01/01/2022 a 31/12/2022

Mês/Ano: 06/2022

Dia	Conta	Red.	Histórico	Lote/Lcto	Débito	Crédito
29	111020006 SICREDI	568-1	BANCO JUROS E COMISSOES 06/22	628/6179813	0,00	6,00
29	111020006 SICREDI	568-1	DEPOSITO - EFETUADO MES 06/22	628/6179814	534,00	0,00
29	111010001 CAIXA GERAL	1-9	DEPOSITO - EFETUADO MES 06/22	628/6179814	0,00	534,00
29	423010001 COMISSOES BANCARIAS	312-3	BANCO JUROS E COMISSOES 06/22	628/6179815	1,85	0,00
29	111020006 SICREDI	568-1	BANCO JUROS E COMISSOES 06/22	628/6179815	0,00	1,85
29	423010001 COMISSOES BANCARIAS	312-3	BANCO JUROS E COMISSOES 06/22	628/6179816	12,95	0,00
29	111020006 SICREDI	568-1	BANCO JUROS E COMISSOES 06/22	628/6179816	0,00	12,95
29	111020007 SICOOB	597-5	DEPOSITO - EFETUADO MES 06/22	629/6181060	558,91	0,00
29	111010001 CAIXA GERAL	1-9	DEPOSITO - EFETUADO MES 06/22	629/6181060	0,00	558,91
29	423010001 COMISSOES BANCARIAS	312-3	BANCO JUROS E COMISSOES 06/22	629/6181061	11,40	0,00
29	111020007 SICOOB	597-5	BANCO JUROS E COMISSOES 06/22	629/6181061	0,00	11,40
			<b>Total do Dia:</b>		<b>69.284,85</b>	<b>69.284,85</b>
30	111010001 CAIXA GERAL	1-9	Nota 17023 - FUNDO MUNICIPAL DE SAUDE DE QUEDAS DO IG	597/5982967	2.405,00	0,00
30	311020001 RECEITA COM SERVIÇOS PRESTADOS	203-8	Nota 17023 - FUNDO MUNICIPAL DE SAUDE DE QUEDAS DO IG	597/5982967	0,00	2.405,00
30	111010001 CAIXA GERAL	1-9	Nota 17024 - FUNDO MUNICIPAL DE ASSISTENCIA SOCIAL	597/5982969	1.110,00	0,00
30	311020001 RECEITA COM SERVIÇOS PRESTADOS	203-8	Nota 17024 - FUNDO MUNICIPAL DE ASSISTENCIA SOCIAL	597/5982969	0,00	1.110,00
30	111010001 CAIXA GERAL	1-9	Nota 17025 - MUNICIPIO DE QUEDAS DO IGUACU	597/5982971	4.440,00	0,00
30	311020001 RECEITA COM SERVIÇOS PRESTADOS	203-8	Nota 17025 - MUNICIPIO DE QUEDAS DO IGUACU	597/5982971	0,00	4.440,00
30	111010001 CAIXA GERAL	1-9	Nota 17026 - ACISA - ASSOCIACAO COMERCIAL E EMPRESARI	597/5982973	99,00	0,00
30	311020001 RECEITA COM SERVIÇOS PRESTADOS	203-8	Nota 17026 - ACISA - ASSOCIACAO COMERCIAL E EMPRESARI	597/5982973	0,00	99,00
30	111010001 CAIXA GERAL	1-9	Nota 17027 - G.CON ASSESSORIA EMPRESARIAL LTDA	597/5982975	89,00	0,00
30	311020001 RECEITA COM SERVIÇOS PRESTADOS	203-8	Nota 17027 - G.CON ASSESSORIA EMPRESARIAL LTDA	597/5982975	0,00	89,00
30	111010001 CAIXA GERAL	1-9	Nota 17028 - C J MEINERZ & CIA LTDA - ME	597/5982977	110,00	0,00
30	311020001 RECEITA COM SERVIÇOS PRESTADOS	203-8	Nota 17028 - C J MEINERZ & CIA LTDA - ME	597/5982977	0,00	110,00
30	111010001 CAIXA GERAL	1-9	Nota 17029 - PREFEITURA MUNICIPAL DE RESERVA DO IGUAC	597/5982979	1.466,00	0,00
30	311020001 RECEITA COM SERVIÇOS PRESTADOS	203-8	Nota 17029 - PREFEITURA MUNICIPAL DE RESERVA DO IGUAC	597/5982979	0,00	1.466,00
30	111010001 CAIXA GERAL	1-9	Nota 17030 - MUNICIPIO DE CONTENDA - PR	597/5982981	2.470,00	0,00
30	311020001 RECEITA COM SERVIÇOS PRESTADOS	203-8	Nota 17030 - MUNICIPIO DE CONTENDA - PR	597/5982981	0,00	2.470,00
30	111010001 CAIXA GERAL	1-9	Nota 1223 a 1262 - PESSOAS FISICAS DIVERSAS	597/5982983	16.566,96	0,00
30	311020001 RECEITA COM SERVIÇOS PRESTADOS	203-8	Nota 1223 a 1262 - PESSOAS FISICAS DIVERSAS	597/5982983	0,00	16.566,96
30	312020003 (-) SIMPLES NACIONAL	209-7	IMPOSTO SIMPLES A RECOLHER 06/22	0/5982985	76.267,17	0,00
30	214010009 SIMPLES NACIONAL A RECOLHER	174-0	IMPOSTO SIMPLES A RECOLHER 06/22	0/5982985	0,00	76.267,17
30	421030013 DESPESAS COM VEICULOS	283-6	Nota 3277 - SABKA PRESTACAO DE SERVICOS AUTOMOTIVOS	598/5983034	80,00	0,00
30	211010010 IRMÃOS SABKA LTDA	530-4	Nota 3277 - SABKA PRESTACAO DE SERVICOS AUTOMOTIVOS	598/5983034	0,00	80,00
30	421030013 DESPESAS COM VEICULOS	283-6	Nota 63153 - IRMÃOS SABKA LTDA	598/5983083	360,00	0,00
30	211010010 IRMÃOS SABKA LTDA	530-4	Nota 63153 - IRMÃOS SABKA LTDA	598/5983083	0,00	360,00
30	421030007 COMBUSTIVEIS E LUBRIFICANTES	277-1	NFC-e 597754 - COMPANHEIRO COMERCIO DE COMBUSTIVEIS LTDA	0/5986829	268,64	0,00
30	111010001 CAIXA GERAL	1-9	NFC-e 597754 - COMPANHEIRO COMERCIO DE COMBUSTIVEIS LTDA	0/5986829	0,00	268,64
30	421030014 DISPENSIOS COM ALIMENTAÇÃO	284-4	NFC-e 621 - COLISEU RESTAURANTE. PIZZARIA E PUB LTDA	0/5986861	24,00	0,00
30	111010001 CAIXA GERAL	1-9	NFC-e 621 - COLISEU RESTAURANTE. PIZZARIA E PUB LTDA	0/5986861	0,00	24,00
30	421030014 DISPENSIOS COM ALIMENTAÇÃO	284-4	NFC-e 6049 - D. ROMANICHEN	0/5986862	30,00	0,00
30	111010001 CAIXA GERAL	1-9	NFC-e 6049 - D. ROMANICHEN	0/5986862	0,00	30,00
30	421030007 COMBUSTIVEIS E LUBRIFICANTES	277-1	NFC-e 591739 - J. D. COMERCIO E SERVIÇOS LTDA - ME	0/5986885	348,30	0,00
30	111010001 CAIXA GERAL	1-9	NFC-e 591739 - J. D. COMERCIO E SERVIÇOS LTDA - ME	0/5986885	0,00	348,30
30	421030014 DISPENSIOS COM ALIMENTAÇÃO	284-4	NFC-e 4605 - PASTEL GOURMET LTDA	0/5986888	29,00	0,00
30	111010001 CAIXA GERAL	1-9	NFC-e 4605 - PASTEL GOURMET LTDA	0/5986888	0,00	29,00
30	421030014 DISPENSIOS COM ALIMENTAÇÃO	284-4	NFC-e 1647 - A DELAZERI RESTAURANTE E PIZZARIA	0/5986889	31,50	0,00
30	111010001 CAIXA GERAL	1-9	NFC-e 1647 - A DELAZERI RESTAURANTE E PIZZARIA	0/5986889	0,00	31,50
30	113070001 ADIANTAMENTO DE SALARIOS	22-1	ADIANTAMENTO SALARIO REF MES 06/22 ADTO	608/5989522	1.426,00	0,00
30	111010001 CAIXA GERAL	1-9	ORDENADOS PGT LIQUIDO MES 06/22 ADTO	608/5989523	0,00	1.426,00
30	421010012 SALARIOS	266-6	ORDENADOS VALOR REF MES 06/22	618/5992032	54.610,17	0,00
30	113070001 ADIANTAMENTO DE SALARIOS	22-1	DESCONTO ADTO SALARIO MES 06/22	618/5992033	0,00	1.426,00
30	213010008 PENSÃO ALIMENTICIA DE EMPREGADO A PAGAR	695-5	PENSÃO ALIMENTICIA A PAGAR REF 06/22	618/5992034	0,00	418,94
30	421010012 SALARIOS	266-6	DESCONTO REF ATRASOS MÊS 06/22	618/5992035	0,00	220,73
30	213020004 INSS A RECOLHER	162-7	INSS RETIDO MES 06/22	618/5992036	0,00	4.895,43
30	214010001 IRRF A RECOLHER (RETIDO DE PF)	165-1	IRF A RECOLHER REF MÊS 06/22	618/5992037	0,00	407,13
30	421010007 FERIAS	261-5	FERIAS PG FERIAS MENSAIS 06/22	618/5992038	3.054,77	0,00
30	421010002 ADICIONAL DE FERIAS	256-9	FERIAS PG 1/3 S/ FERIAS 06/22	618/5992039	1.018,24	0,00
30	111010001 CAIXA GERAL	1-9	FERIAS PG FERIAS MENSAIS 06/22	618/5992040	0,00	3.096,81
30	421010007 FERIAS	261-5	RESCISAO PG FERIAS PROP 06/22	618/5992041	904,17	0,00
30	315010001 AVISO PREVIO NÃO TRABALHADO	469-3	DESCONTO AVISO PREVIO 06/22	618/5992042	0,00	1.550,00
30	214010001 IRRF A RECOLHER (RETIDO DE PF)	165-1	I.R.R.F S/ FERIAS 06/22	618/5992043	0,00	16,91
30	213010007 CONVÊNIO MÉDICO A PAGAR	588-6	DESCONTO CONVÊNIO MÉDICO 06/22	618/5992044	0,00	3.706,44
30	213010009 CONVÊNIO MERCADO A PAGAR	725-0	DESCONTO CONVÊNIO MERCADO 06/22	618/5992045	0,00	1.680,82
30	421010012 SALARIOS	266-6	DESCONTO PARCELA UNIFORME 06/22	618/5992046	0,00	1.359,00
30	421010012 SALARIOS	266-6	ADICIONAL S/ FERIAS PROP. 06/22	618/5992047	301,39	0,00
30	421010012 SALARIOS	266-6	DESCONTO DE ALIMENTAÇÃO 06/22	618/5992048	0,00	2.760,00
30	421020001 FGTS	267-4	FGTS A RECOLHER MES 06/22	618/5992049	4.511,14	0,00
30	213020003 FGTS A RECOLHER	161-9	FGTS A RECOLHER MES 06/22	618/5992049	0,00	4.511,14
30	213010004 SALARIOS A PAGAR	156-2	ORDENADOS VALOR REF MES 06/22	618/5992050	0,00	38.350,53
30	213020004 INSS A RECOLHER	162-7	INSS RETIDO MES 06/22	618/5992051	0,00	341,00
30	214010001 IRRF A RECOLHER (RETIDO DE PF)	165-1	IRF A RECOLHER REF MÊS 06/22	618/5992052	0,00	64,12
30	421010011 PRO-LABORE	265-8	PRO-LABORE VALOR MÊS 06/22	618/5992053	3.100,00	0,00
30	213010006 PRO-LABORE A PAGAR	158-9	PRO-LABORE VALOR MÊS 06/22	618/5992054	0,00	2.694,88
30	213010009 CONVÊNIO MERCADO A	725-0	PG DESCONTO CONVÊNIO MER. 06/22	0/5992117	1.680,82	0,00

Handwritten signatures and initials at the bottom of the page.

CNPJ: 10.786.517/0001-01

Consolidação: Empresa

Período: 01/01/2022 a 31/12/2022

Mês/Ano: 06/2022

Dia	Conta	Red.	Histórico	Lote/Lcto	Débito	Crédito
PAGAR						
30	111010001 CAIXA GERAL	1-9	PG DESCONTO CONVENIO MER. 06/22	0/5992117	0,00	1.680,82
30	111020002 BANCO DO BRASIL SA	3-5	DEPOSITO - EFETUADO MES 06/22	627/6177480	1.798,51	0,00
30	111010001 CAIXA GERAL	1-9	DEPOSITO - EFETUADO MES 06/22	627/6177480	0,00	1.798,51
30	111020002 BANCO DO BRASIL SA	3-5	DEPOSITO - EFETUADO MES 06/22	627/6177481	1.920,87	0,00
30	111010001 CAIXA GERAL	1-9	DEPOSITO - EFETUADO MES 06/22	627/6177481	0,00	1.920,87
30	111010001 CAIXA GERAL	1-9	SAQUE C/ CARTAO 06/22	627/6177482	695,78	0,00
30	111020002 BANCO DO BRASIL SA	3-5	SAQUE C/ CARTAO 06/22	627/6177482	0,00	695,78
30	111030013 RENDE FACIL - BANCO DO BRASIL	741-2	APLICACAO FINANCEIRA 06/22	627/6177483	3.023,60	0,00
30	111020002 BANCO DO BRASIL SA	3-5	APLICACAO FINANCEIRA 06/22	627/6177483	0,00	3.023,60
30	111020006 SICREDI	568-1	DEPOSITO - EFETUADO MES 06/22	628/6179817	753,86	0,00
30	111010001 CAIXA GERAL	1-9	DEPOSITO - EFETUADO MES 06/22	628/6179817	0,00	753,86
30	111020006 SICREDI	568-1	DEPOSITO - EFETUADO MES 06/22	628/6179818	1.083,56	0,00
30	111010001 CAIXA GERAL	1-9	DEPOSITO - EFETUADO MES 06/22	628/6179818	0,00	1.083,56
30	423010001 COMISSOES BANCARIAS	312-3	BANCO JUROS E COMISSOES 06/22	628/6179819	12,00	0,00
30	111020006 SICREDI	568-1	BANCO JUROS E COMISSOES 06/22	628/6179819	0,00	12,00
30	423010001 COMISSOES BANCARIAS	312-3	BANCO JUROS E COMISSOES 06/22	628/6179820	9,00	0,00
30	111020006 SICREDI	568-1	BANCO JUROS E COMISSOES 06/22	628/6179820	0,00	9,00
30	111020006 SICREDI	568-1	DEPOSITO - EFETUADO MES 06/22	628/6179821	567,24	0,00
30	111010001 CAIXA GERAL	1-9	DEPOSITO - EFETUADO MES 06/22	628/6179821	0,00	567,24
30	423010001 COMISSOES BANCARIAS	312-3	BANCO JUROS E COMISSOES 06/22	628/6179822	12,95	0,00
30	111020006 SICREDI	568-1	BANCO JUROS E COMISSOES 06/22	628/6179822	0,00	12,95
30	423010001 COMISSOES BANCARIAS	312-3	BANCO JUROS E COMISSOES 06/22	628/6179823	1,00	0,00
30	111020006 SICREDI	568-1	BANCO JUROS E COMISSOES 06/22	628/6179823	0,00	1,00
30	423010001 COMISSOES BANCARIAS	312-3	BANCO JUROS E COMISSOES 06/22	628/6179824	37,00	0,00
30	111020006 SICREDI	568-1	BANCO JUROS E COMISSOES 06/22	628/6179824	0,00	37,00
30	111020007 SICOOB	597-5	DEPOSITO - EFETUADO MES 06/22	629/6181062	279,83	0,00
30	111010001 CAIXA GERAL	1-9	DEPOSITO - EFETUADO MES 06/22	629/6181062	0,00	279,83
30	423010001 COMISSOES BANCARIAS	312-3	BANCO JUROS E COMISSOES 06/22	629/6181063	59,00	0,00
30	111020007 SICOOB	597-5	BANCO JUROS E COMISSOES 06/22	629/6181063	0,00	59,00
30	111030010 APLICACAO - SICOOB	643-2	APLICACAO FINANCEIRA - RENDIMENTOS 06/22	0/6208233	7,92	0,00
30	313030003 RENDIMENTO APLICACOES FINANCEIRAS	582-7	APLICACAO FINANCEIRA - RENDIMENTOS 06/22	0/6208233	0,00	7,92
30	421030026 SEGUROS	296-8	SEGURO VLR A APROPRIAR 05/12 AVOS - PLACA AYC-4098	0/6208296	405,96	0,00
30	114010001 PREMIO DE SEGUROS A APROPRIAR	43-4	SEGURO VLR A APROPRIAR 05/12 AVOS - PLACA AYC-4098	0/6208296	0,00	405,96
30	423020003 JUROS PASSIVOS	317-4	JUROS PGTO S/ EMPRESTIMO 06/22	0/6208354	536,44	0,00
30	212010007 SICOOB C.P. - CONTRATO N° 159826	669-6	JUROS PGTO S/ EMPRESTIMO 06/22	0/6208354	0,00	536,44
30	423020003 JUROS PASSIVOS	317-4	JUROS PGTO S/ EMPRESTIMO 06/22	0/6208355	57,00	0,00
30	212010007 SICOOB C.P. - CONTRATO N° 159826	669-6	JUROS PGTO S/ EMPRESTIMO 06/22	0/6208355	0,00	57,00
30	423030002 PERDAS EM ACOES FINANCEIRAS	709-9	PERDAS COM ACOES 06/22	0/6209576	92,54	0,00
30	111030008 FUNDO DE INVESTIMENTO SICREDI	583-5	PERDAS COM ACOES 06/22	0/6209576	0,00	92,54
30	111030013 RENDE FACIL - BANCO DO BRASIL	741-2	APLICACAO FINANCEIRA - RENDIMENTOS 06/22	0/6225366	55,14	0,00
30	313030003 RENDIMENTO APLICACOES FINANCEIRAS	582-7	APLICACAO FINANCEIRA - RENDIMENTOS 06/22	0/6225366	0,00	55,14
30	424010007 IRRF	581-9	IRRF S/ APLICACAO 06/22	0/6225367	3,51	0,00
30	111030013 RENDE FACIL - BANCO DO BRASIL	741-2	IRRF S/ APLICACAO 06/22	0/6225367	0,00	3,51
30	424010002 IOF	319-0	IOF S/ APLICACAO 06/22	0/6225368	30,12	0,00
30	111030013 RENDE FACIL - BANCO DO BRASIL	741-2	IOF S/ APLICACAO 06/22	0/6225368	0,00	30,12
30	111020008 BANCO XP INVESTIMENTOS CCTVM S/A	671-8	JUROS S/ CAPITAL DE CLIENTES CPLE3 S/ 9,600	637/6402822	795,48	0,00
30	314010006 JUROS S/ CAPITAL ACOES	681-5	JUROS S/ CAPITAL DE CLIENTES CPLE3 S/ 9,600	637/6402822	0,00	795,48
30	111020008 BANCO XP INVESTIMENTOS CCTVM S/A	671-8	DIVIDENDOS DE CLIENTES CPLE3 S/ 8,600	637/6402823	4.052,06	0,00
30	314010005 DIVIDENDOS ACOES	680-7	DIVIDENDOS DE CLIENTES CPLE3 S/ 8,600	637/6402823	0,00	4.052,06
30	111020008 BANCO XP INVESTIMENTOS CCTVM S/A	671-8	CREDITO DE REEMBOLSO DE EVENTO BRBBASACNOR3	637/6402824	106,37	0,00
30	313010004 CREDITO DE REEMBOLSO DE EVENTO INVEST. XP	744-7	CREDITO DE REEMBOLSO DE EVENTO BRBBASACNOR3	637/6402824	0,00	106,37
30	423030001 PERDAS EM APLICACOES FINANCEIRAS	708-0	PERDAS COM ACOES 06/22	0/6408104	82.244,69	0,00
30	111030011 APLICACAO BOLSA DE VALORES - CORRETORA XP	672-6	PERDAS COM ACOES 06/22	0/6408104	0,00	82.244,69

Total do Dia: 275.442,70  
 Total do Mês: 3.120.695,42      275.442,70      3.120.695,42

=====

A

*(Handwritten signatures)*

CNPJ: 10.786.517/0001-01

Consolidação: Empresa

Período: 01/01/2022 a 31/12/2022

Mês/Ano: 07/2022

Dia	Conta	Red.	Histórico	Lote/Lcto	Débito	Crédito
1	111010001 CAIXA GERAL	1-9	Nota 17035 - MUNICIPIO DE MARECHAL CANDIDO RONDON	599/5983180	341,14	0,00
1	311020001 RECEITA COM SERVIÇOS PRESTADOS	203-8	Nota 17035 - MUNICIPIO DE MARECHAL CANDIDO RONDON	599/5983181	0,00	359,00
1	312020004 (-) ISSQN	210-0	Nota 17035 - MUNICIPIO DE MARECHAL CANDIDO RONDON	599/5983182	17,86	0,00
1	111010001 CAIXA GERAL	1-9	Nota 17036 - MUNICIPIO DE MARECHAL CANDIDO RONDON	599/5983183	9.210,76	0,00
1	311020001 RECEITA COM SERVIÇOS PRESTADOS	203-8	Nota 17036 - MUNICIPIO DE MARECHAL CANDIDO RONDON	599/5983184	0,00	9.693,00
1	312020004 (-) ISSQN	210-0	Nota 17036 - MUNICIPIO DE MARECHAL CANDIDO RONDON	599/5983185	482,24	0,00
1	111010001 CAIXA GERAL	1-9	Nota 17037 - MUNICIPIO DE MARECHAL CANDIDO RONDON	599/5983186	1.023,42	0,00
1	311020001 RECEITA COM SERVIÇOS PRESTADOS	203-8	Nota 17037 - MUNICIPIO DE MARECHAL CANDIDO RONDON	599/5983187	0,00	1.077,00
1	312020004 (-) ISSQN	210-0	Nota 17037 - MUNICIPIO DE MARECHAL CANDIDO RONDON	599/5983188	53,58	0,00
1	111010001 CAIXA GERAL	1-9	Nota 17038 - MUNICIPIO DE MARECHAL CANDIDO RONDON	599/5983189	341,14	0,00
1	311020001 RECEITA COM SERVIÇOS PRESTADOS	203-8	Nota 17038 - MUNICIPIO DE MARECHAL CANDIDO RONDON	599/5983190	0,00	359,00
1	312020004 (-) ISSQN	210-0	Nota 17038 - MUNICIPIO DE MARECHAL CANDIDO RONDON	599/5983191	17,86	0,00
1	111010001 CAIXA GERAL	1-9	Nota 17039 - MUNICIPIO DE MARECHAL CANDIDO RONDON	599/5983192	8.528,48	0,00
1	311020001 RECEITA COM SERVIÇOS PRESTADOS	203-8	Nota 17039 - MUNICIPIO DE MARECHAL CANDIDO RONDON	599/5983193	0,00	8.975,00
1	312020004 (-) ISSQN	210-0	Nota 17039 - MUNICIPIO DE MARECHAL CANDIDO RONDON	599/5983194	446,52	0,00
1	111010001 CAIXA GERAL	1-9	Nota 17040 - MUNICIPIO DE MARECHAL CANDIDO RONDON	599/5983195	1.364,56	0,00
1	311020001 RECEITA COM SERVIÇOS PRESTADOS	203-8	Nota 17040 - MUNICIPIO DE MARECHAL CANDIDO RONDON	599/5983196	0,00	1.436,00
1	312020004 (-) ISSQN	210-0	Nota 17040 - MUNICIPIO DE MARECHAL CANDIDO RONDON	599/5983197	71,44	0,00
1	111010001 CAIXA GERAL	1-9	Nota 17041 - MUNICIPIO DE MARECHAL CANDIDO RONDON	599/5983198	341,14	0,00
1	311020001 RECEITA COM SERVIÇOS PRESTADOS	203-8	Nota 17041 - MUNICIPIO DE MARECHAL CANDIDO RONDON	599/5983199	0,00	359,00
1	312020004 (-) ISSQN	210-0	Nota 17041 - MUNICIPIO DE MARECHAL CANDIDO RONDON	599/5983200	17,86	0,00
1	111010001 CAIXA GERAL	1-9	Nota 17042 - MUNICIPIO DE MARECHAL CANDIDO RONDON	599/5983201	1.705,70	0,00
1	311020001 RECEITA COM SERVIÇOS PRESTADOS	203-8	Nota 17042 - MUNICIPIO DE MARECHAL CANDIDO RONDON	599/5983202	0,00	1.795,00
1	312020004 (-) ISSQN	210-0	Nota 17042 - MUNICIPIO DE MARECHAL CANDIDO RONDON	599/5983203	89,30	0,00
1	111010001 CAIXA GERAL	1-9	Nota 17043 - MUNICIPIO DE MARECHAL CANDIDO RONDON	599/5983204	682,28	0,00
1	311020001 RECEITA COM SERVIÇOS PRESTADOS	203-8	Nota 17043 - MUNICIPIO DE MARECHAL CANDIDO RONDON	599/5983205	0,00	718,00
1	312020004 (-) ISSQN	210-0	Nota 17043 - MUNICIPIO DE MARECHAL CANDIDO RONDON	599/5983206	35,72	0,00
1	111010001 CAIXA GERAL	1-9	Nota 17044 - MUNICIPIO DE MARECHAL CANDIDO RONDON	599/5983207	1.705,70	0,00
1	311020001 RECEITA COM SERVIÇOS PRESTADOS	203-8	Nota 17044 - MUNICIPIO DE MARECHAL CANDIDO RONDON	599/5983208	0,00	1.795,00
1	312020004 (-) ISSQN	210-0	Nota 17044 - MUNICIPIO DE MARECHAL CANDIDO RONDON	599/5983209	89,30	0,00
1	111010001 CAIXA GERAL	1-9	Nota 17045 - ANAHY PREFEITURA MUNICIPAL	599/5983210	2.189,00	0,00
1	311020001 RECEITA COM SERVIÇOS PRESTADOS	203-8	Nota 17045 - ANAHY PREFEITURA MUNICIPAL	599/5983210	0,00	2.189,00
1	111010001 CAIXA GERAL	1-9	Nota 17046 - PREFEITURA MUNICIPAL DE ICARAIMA	599/5983212	3.402,00	0,00
1	311020001 RECEITA COM SERVIÇOS PRESTADOS	203-8	Nota 17046 - PREFEITURA MUNICIPAL DE ICARAIMA	599/5983212	0,00	3.402,00
1	111010001 CAIXA GERAL	1-9	Nota 17047 - PREF MUNICIPAL DE SAO PEDRO DO IGUAÇU	599/5983214	2.535,00	0,00
1	311020001 RECEITA COM SERVIÇOS PRESTADOS	203-8	Nota 17047 - PREF MUNICIPAL DE SAO PEDRO DO IGUAÇU	599/5983214	0,00	2.535,00
1	111010001 CAIXA GERAL	1-9	Nota 17048 - PREFEITURA MUNICIPAL DE TERRA ROXA	599/5983216	199,00	0,00
1	311020001 RECEITA COM SERVIÇOS PRESTADOS	203-8	Nota 17048 - PREFEITURA MUNICIPAL DE TERRA ROXA	599/5983216	0,00	199,00
1	111010001 CAIXA GERAL	1-9	Nota 17049 - PREFEITURA MUNICIPAL DE TERRA ROXA	599/5983218	2.388,00	0,00
1	311020001 RECEITA COM SERVIÇOS PRESTADOS	203-8	Nota 17049 - PREFEITURA MUNICIPAL DE TERRA ROXA	599/5983218	0,00	2.388,00
1	111010001 CAIXA GERAL	1-9	Nota 17050 - PREFEITURA MUNICIPAL DE TERRA ROXA	599/5983220	199,00	0,00
1	311020001 RECEITA COM SERVIÇOS PRESTADOS	203-8	Nota 17050 - PREFEITURA MUNICIPAL DE TERRA ROXA	599/5983220	0,00	199,00
1	111010001 CAIXA GERAL	1-9	Nota 17051 - PREFEITURA MUNICIPAL DE TERRA ROXA	599/5983222	199,00	0,00
1	311020001 RECEITA COM SERVIÇOS PRESTADOS	203-8	Nota 17051 - PREFEITURA MUNICIPAL DE TERRA ROXA	599/5983222	0,00	199,00
1	111010001 CAIXA GERAL	1-9	Nota 17052 - PREFEITURA MUNICIPAL DE TERRA ROXA	599/5983224	1.393,00	0,00
1	311020001 RECEITA COM SERVIÇOS PRESTADOS	203-8	Nota 17052 - PREFEITURA MUNICIPAL DE TERRA ROXA	599/5983224	0,00	1.393,00
1	111010001 CAIXA GERAL	1-9	Nota 17053 - PREFEITURA MUNICIPAL DE TERRA ROXA	599/5983226	398,00	0,00
1	311020001 RECEITA COM SERVIÇOS PRESTADOS	203-8	Nota 17053 - PREFEITURA MUNICIPAL DE TERRA ROXA	599/5983226	0,00	398,00
1	111010001 CAIXA GERAL	1-9	Nota 17054 - PREFEITURA MUNICIPAL DE TERRA ROXA	599/5983228	398,00	0,00
1	311020001 RECEITA COM SERVIÇOS PRESTADOS	203-8	Nota 17054 - PREFEITURA MUNICIPAL DE TERRA ROXA	599/5983228	0,00	398,00
1	111010001 CAIXA GERAL	1-9	Nota 17055 - MUNICIPIO DE PLANALTO (665)	599/5983230	4.115,85	0,00
1	311020001 RECEITA COM SERVIÇOS PRESTADOS	203-8	Nota 17055 - MUNICIPIO DE PLANALTO (665)	599/5983230	0,00	4.115,85
1	111010001 CAIXA GERAL	1-9	Nota 17056 - PREFEITURA MUNICIPAL DE GUAIRA	599/5983232	1.733,29	0,00
1	311020001 RECEITA COM SERVIÇOS PRESTADOS	203-8	Nota 17056 - PREFEITURA MUNICIPAL DE GUAIRA	599/5983232	0,00	1.733,29
1	111010001 CAIXA GERAL	1-9	Nota 17057 - FUNDO MUNICIPAL ASSISTENCIA SOCIAL	599/5983234	533,32	0,00
1	311020001 RECEITA COM SERVIÇOS PRESTADOS	203-8	Nota 17057 - FUNDO MUNICIPAL ASSISTENCIA SOCIAL	599/5983234	0,00	533,32
1	111010001 CAIXA GERAL	1-9	Nota 17058 - FUNDO MUNICIPAL DE SAUDE DE GUAIRA	599/5983236	1.866,62	0,00
1	311020001 RECEITA COM SERVIÇOS PRESTADOS	203-8	Nota 17058 - FUNDO MUNICIPAL DE SAUDE DE GUAIRA	599/5983236	0,00	1.866,62
1	111010001 CAIXA GERAL	1-9	Nota 17059 - FME FUNDO MUNICIPAL DE EDUCACAO	599/5983238	3.466,58	0,00
1	311020001 RECEITA COM SERVIÇOS PRESTADOS	203-8	Nota 17059 - FME FUNDO MUNICIPAL DE EDUCACAO	599/5983238	0,00	3.466,58
1	111010001 CAIXA GERAL	1-9	Nota 17060 - MUNICIPIO DE SALTO DO LONTRA (713)	599/5983240	4.296,00	0,00
1	311020001 RECEITA COM SERVIÇOS PRESTADOS	203-8	Nota 17060 - MUNICIPIO DE SALTO DO LONTRA (713)	599/5983240	0,00	4.296,00
1	111010001 CAIXA GERAL	1-9	Nota 17061 - CORBELIA CAMARA MUNICIPAL (1003)	599/5983242	119,00	0,00
1	311020001 RECEITA COM SERVIÇOS PRESTADOS	203-8	Nota 17061 - CORBELIA CAMARA MUNICIPAL (1003)	599/5983242	0,00	119,00
1	111010001 CAIXA GERAL	1-9	Nota 17062 - MAL CDO RONDON CAMARA DE VEREADORES	599/5983244	247,39	0,00
1	311020001 RECEITA COM SERVIÇOS PRESTADOS	203-8	Nota 17062 - MAL CDO RONDON CAMARA DE VEREADORES	599/5983245	0,00	249,98
1	312020004 (-) ISSQN	210-0	Nota 17062 - MAL CDO RONDON CAMARA DE VEREADORES	599/5983246	2,59	0,00
1	111010001 CAIXA GERAL	1-9	Nota 17063 - INSTITUTO DE PREVIDENCIA DOS SERVIDORES	599/5983247	51,69	0,00
1	311020001 RECEITA COM SERVIÇOS PRESTADOS	203-8	Nota 17063 - INSTITUTO DE PREVIDENCIA DOS SERVIDORES	599/5983247	0,00	51,69
1	111010001 CAIXA GERAL	1-9	Nota 17064 - PREFEITURA MUNICIPAL DE MARILUZ	599/5983249	2.925,00	0,00
1	311020001 RECEITA COM SERVIÇOS PRESTADOS	203-8	Nota 17064 - PREFEITURA MUNICIPAL DE MARILUZ	599/5983249	0,00	2.925,00

k AA

CNPJ: 10.786.517/0001-01  
 Consolidação: Empresa

Período: 01/01/2022 a 31/12/2022

Mês/Ano: 07/2022

Dia	Conta	Red.	Histórico	Lote/Lcto	Débito	Crédito
1	111010001 CAIXA GERAL	1-9	Nota 17065 - Balsa Nova Pref Gabinete do Prefeito (53)	599/5983251	1.710,00	0,00
1	311020001 RECEITA COM SERVIÇOS PRESTADOS	203-8	Nota 17065 - Balsa Nova Pref Gabinete do Prefeito (53)	599/5983251	0,00	1.710,00
1	111010001 CAIXA GERAL	1-9	Nota 17066 - Balsa Nova Pref Gabinete do Prefeito (53)	599/5983253	190,00	0,00
1	311020001 RECEITA COM SERVIÇOS PRESTADOS	203-8	Nota 17066 - Balsa Nova Pref Gabinete do Prefeito (53)	599/5983253	0,00	190,00
1	111010001 CAIXA GERAL	1-9	Nota 17067 - Balsa Nova Pref Gabinete do Prefeito (53)	599/5983255	190,00	0,00
1	311020001 RECEITA COM SERVIÇOS PRESTADOS	203-8	Nota 17067 - Balsa Nova Pref Gabinete do Prefeito (53)	599/5983255	0,00	190,00
1	111010001 CAIXA GERAL	1-9	Nota 17068 - Balsa Nova Pref Gabinete do Prefeito (53)	599/5983257	190,00	0,00
1	311020001 RECEITA COM SERVIÇOS PRESTADOS	203-8	Nota 17068 - Balsa Nova Pref Gabinete do Prefeito (53)	599/5983257	0,00	190,00
1	111010001 CAIXA GERAL	1-9	Nota 17069 - Balsa Nova Pref Gabinete do Prefeito (53)	599/5983259	1.330,00	0,00
1	311020001 RECEITA COM SERVIÇOS PRESTADOS	203-8	Nota 17069 - Balsa Nova Pref Gabinete do Prefeito (53)	599/5983259	0,00	1.330,00
1	111010001 CAIXA GERAL	1-9	Nota 17070 - Balsa Nova Pref Gabinete do Prefeito (53)	599/5983261	190,00	0,00
1	311020001 RECEITA COM SERVIÇOS PRESTADOS	203-8	Nota 17070 - Balsa Nova Pref Gabinete do Prefeito (53)	599/5983261	0,00	190,00
1	111010001 CAIXA GERAL	1-9	Nota 17071 - Balsa Nova Pref Gabinete do Prefeito (53)	599/5983263	760,00	0,00
1	311020001 RECEITA COM SERVIÇOS PRESTADOS	203-8	Nota 17071 - Balsa Nova Pref Gabinete do Prefeito (53)	599/5983263	0,00	760,00
1	111010001 CAIXA GERAL	1-9	Nota 17072 - Balsa Nova Pref Gabinete do Prefeito (53)	599/5983265	190,00	0,00
1	311020001 RECEITA COM SERVIÇOS PRESTADOS	203-8	Nota 17072 - Balsa Nova Pref Gabinete do Prefeito (53)	599/5983265	0,00	190,00
1	111010001 CAIXA GERAL	1-9	Nota 17073 - Balsa Nova Pref Gabinete do Prefeito (53)	599/5983267	190,00	0,00
1	311020001 RECEITA COM SERVIÇOS PRESTADOS	203-8	Nota 17073 - Balsa Nova Pref Gabinete do Prefeito (53)	599/5983267	0,00	190,00
1	111010001 CAIXA GERAL	1-9	Nota 17074 - Fundo Municipal de Saúde de Balsa Nova (	599/5983269	1.330,00	0,00
1	311020001 RECEITA COM SERVIÇOS PRESTADOS	203-8	Nota 17074 - Fundo Municipal de Saúde de Balsa Nova (	599/5983269	0,00	1.330,00
1	111010001 CAIXA GERAL	1-9	Nota 17075 - Fundo Municipal de Saúde de Balsa Nova (	599/5983271	380,00	0,00
1	311020001 RECEITA COM SERVIÇOS PRESTADOS	203-8	Nota 17075 - Fundo Municipal de Saúde de Balsa Nova (	599/5983271	0,00	380,00
1	111010001 CAIXA GERAL	1-9	Nota 17076 - Fundo Municipal de Saúde de Balsa Nova (	599/5983273	380,00	0,00
1	311020001 RECEITA COM SERVIÇOS PRESTADOS	203-8	Nota 17076 - Fundo Municipal de Saúde de Balsa Nova (	599/5983273	0,00	380,00
1	111010001 CAIXA GERAL	1-9	Nota 17077 - Palotina Camara Municipal	599/5983275	172,25	0,00
1	311020001 RECEITA COM SERVIÇOS PRESTADOS	203-8	Nota 17077 - Palotina Camara Municipal	599/5983275	0,00	172,25
1	293030001 REMESSA DE BEM DE MERCADORIA PARA COMODATO	543-6	Nota 5023 - Prefeitura do Município de Toledo	599/5983725	0,00	6.000,00
1	193030001 REMESSA DE BEM DE MERCADORIA PARA COMODATO	542-8	Nota 5023 - Prefeitura do Município de Toledo	599/5983726	6.000,00	0,00
1	421030001 VIAGENS E ESTADIAS	306-9	Nota 12627 - Fenix Hotel Ltda	600/5983917	108,00	0,00
1	111010001 CAIXA GERAL	1-9	Nota 12627 - Fenix Hotel Ltda	600/5983917	0,00	108,00
1	421030001 VIAGENS E ESTADIAS	306-9	Nota 12638 - Fenix Hotel Ltda	600/5983919	108,00	0,00
1	111010001 CAIXA GERAL	1-9	Nota 12638 - Fenix Hotel Ltda	600/5983919	0,00	108,00
1	421030001 VIAGENS E ESTADIAS	306-9	Nota 7806 - Justus e Bunowski Ltda-ME	600/5983921	130,00	0,00
1	111010001 CAIXA GERAL	1-9	Nota 7806 - Justus e Bunowski Ltda-ME	600/5983921	0,00	130,00
1	421030001 VIAGENS E ESTADIAS	306-9	Nota 890 - Edson Luiz Bubniak	600/5983923	99,00	0,00
1	111010001 CAIXA GERAL	1-9	Nota 890 - Edson Luiz Bubniak	600/5983923	0,00	99,00
1	421030001 VIAGENS E ESTADIAS	306-9	Nota 17281 - Bruna Andreia V. Antoniuk - ME	600/5983925	105,00	0,00
1	111010001 CAIXA GERAL	1-9	Nota 17281 - Bruna Andreia V. Antoniuk - ME	600/5983925	0,00	105,00
1	421030028 SERVIÇO DE TERCEIROS (PJ)	298-4	Nota 1834 - GRMS Assistencia Tecnica em Informatica	600/5983927	250,00	0,00
1	211010200 GRMS ASSISTENCIA TECNICA EM INFORMATICA	720-0	Nota 1834 - GRMS Assistencia Tecnica em Informatica	600/5983927	0,00	250,00
1	421030001 VIAGENS E ESTADIAS	306-9	Nota 6462 - Priamo Hotel Ltda	600/5983929	122,00	0,00
1	111010001 CAIXA GERAL	1-9	Nota 6462 - Priamo Hotel Ltda	600/5983929	0,00	122,00
1	421030001 VIAGENS E ESTADIAS	306-9	Nota 5886 - Hotel Bedin Ltda	600/5983931	99,00	0,00
1	111010001 CAIXA GERAL	1-9	Nota 5886 - Hotel Bedin Ltda	600/5983931	0,00	99,00
1	421030014 DISPÊNDIOS COM ALIMENTAÇÃO	284-4	NFC-e 155 - Golden Toledo Restaurante Eireli	0/5986830	39,90	0,00
1	111010001 CAIXA GERAL	1-9	NFC-e 155 - Golden Toledo Restaurante Eireli	0/5986830	0,00	39,90
1	421030007 COMBUSTÍVEIS E LUBRIFICANTES	277-1	NFC-e 129398 - Zafalon - Posto Rio Bonito Ltda	0/5986864	295,02	0,00
1	111010001 CAIXA GERAL	1-9	NFC-e 129398 - Zafalon - Posto Rio Bonito Ltda	0/5986864	0,00	295,02
1	421030014 DISPÊNDIOS COM ALIMENTAÇÃO	284-4	NFC-e 5913 - Antonio Van Haandel	0/5986865	34,00	0,00
1	111010001 CAIXA GERAL	1-9	NFC-e 5913 - Antonio Van Haandel	0/5986865	0,00	34,00
1	421030014 DISPÊNDIOS COM ALIMENTAÇÃO	284-4	NFC-e 17645 - Claudio Pedroso e Cia Ltda Me	0/5986880	34,90	0,00
1	111010001 CAIXA GERAL	1-9	NFC-e 17645 - Claudio Pedroso e Cia Ltda Me	0/5986880	0,00	34,90
1	421030014 DISPÊNDIOS COM ALIMENTAÇÃO	284-4	NFC-e 3161 - E Pereira Restaurante Me	0/5986886	31,50	0,00
1	111010001 CAIXA GERAL	1-9	NFC-e 3161 - E Pereira Restaurante Me	0/5986886	0,00	31,50
1	111020002 BANCO DO BRASIL SA	3-5	DEPOSITO - EFETUADO MES 07/22	627/6177484	190,00	0,00
1	111010001 CAIXA GERAL	1-9	DEPOSITO - EFETUADO MES 07/22	627/6177484	0,00	190,00
1	111020002 BANCO DO BRASIL SA	3-5	DEPOSITO - EFETUADO MES 07/22	627/6177485	750,00	0,00
1	111010001 CAIXA GERAL	1-9	DEPOSITO - EFETUADO MES 07/22	627/6177485	0,00	750,00
1	111010001 CAIXA GERAL	1-9	SAQUE C/ CARTAO 07/22	627/6177486	100,00	0,00
1	111020002 BANCO DO BRASIL SA	3-5	SAQUE C/ CARTAO 07/22	627/6177486	0,00	100,00
1	111010001 CAIXA GERAL	1-9	SAQUE C/ CARTAO 07/22	627/6177487	70.000,00	0,00
1	111020002 BANCO DO BRASIL SA	3-5	SAQUE C/ CARTAO 07/22	627/6177487	0,00	70.000,00
1	111010001 CAIXA GERAL	1-9	SAQUE C/ CARTAO 07/22	627/6177488	10.000,00	0,00
1	111020002 BANCO DO BRASIL SA	3-5	SAQUE C/ CARTAO 07/22	627/6177488	0,00	10.000,00
1	111020002 BANCO DO BRASIL SA	3-5	APLICAÇÃO FINANCEIRA - RESGATE 07/22	627/6177489	79.160,00	0,00
1	111030013 RENDE FACIL - BANCO DO BRASIL	741-2	APLICAÇÃO FINANCEIRA - RESGATE 07/22	627/6177489	0,00	79.160,00
1	111020006 SICREDI	568-1	DEPOSITO - EFETUADO MES 07/22	628/6179825	136,84	0,00
1	111010001 CAIXA GERAL	1-9	DEPOSITO - EFETUADO MES 07/22	628/6179825	0,00	136,84
1	111020006 SICREDI	568-1	DEPOSITO - EFETUADO MES 07/22	628/6179826	1.147,20	0,00
1	111010001 CAIXA GERAL	1-9	DEPOSITO - EFETUADO MES 07/22	628/6179826	0,00	1.147,20
1	423010001 COMISSÕES BANCÁRIAS	312-3	BANCO JUROS E COMISSOES 07/22	628/6179827	4,00	0,00
1	111020006 SICREDI	568-1	BANCO JUROS E COMISSOES 07/22	628/6179827	0,00	4,00
1	423010001 COMISSÕES BANCÁRIAS	312-3	BANCO JUROS E COMISSOES 07/22	628/6179828	1,00	0,00
1	111020006 SICREDI	568-1	BANCO JUROS E COMISSOES 07/22	628/6179828	0,00	1,00
1	111020006 SICREDI	568-1	DEPOSITO - EFETUADO MES 07/22	628/6179829	731,39	0,00

*[Handwritten signature]*

CNPJ: 10.786.517/0001-01

Consolidação: Empresa

Período: 01/01/2022 a 31/12/2022

Mês/Ano: 07/2022

Dia	Conta	Red.	Histórico	Lote/Lcto	Débito	Crédito	
1	111010001 CAIXA GERAL	1-9	DEPOSITO - EFETUADO MES 07/22	628/6179829	0,00	731,39	
1	111010001 CAIXA GERAL	1-9	SAQUE C/ CARTAO 07/22	628/6179830	1.500,00	0,00	
1	111020006 SICREDI	568-1	SAQUE C/ CARTAO 07/22	628/6179830	0,00	1.500,00	
1	111010001 CAIXA GERAL	1-9	SAQUE C/ CARTAO 07/22	628/6179831	190,00	0,00	
1	111020006 SICREDI	568-1	SAQUE C/ CARTAO 07/22	628/6179831	0,00	190,00	
1	111010001 CAIXA GERAL	1-9	SAQUE C/ CARTAO 07/22	628/6179832	380,00	0,00	
1	111020006 SICREDI	568-1	SAQUE C/ CARTAO 07/22	628/6179832	0,00	380,00	
1	111020006 SICREDI	568-1	DEPOSITO - EFETUADO MES 07/22	628/6179833	10.000,00	0,00	
1	111010001 CAIXA GERAL	1-9	DEPOSITO - EFETUADO MES 07/22	628/6179833	0,00	10.000,00	
1	111010001 CAIXA GERAL	1-9	SAQUE C/ CARTAO 07/22	628/6179834	12.700,00	0,00	
1	111020006 SICREDI	568-1	SAQUE C/ CARTAO 07/22	628/6179834	0,00	12.700,00	
1	111010001 CAIXA GERAL	1-9	SAQUE C/ CARTAO 07/22	628/6179835	15.000,00	0,00	
1	111020006 SICREDI	568-1	SAQUE C/ CARTAO 07/22	628/6179835	0,00	15.000,00	
1	111010001 CAIXA GERAL	1-9	SAQUE C/ CARTAO 07/22	628/6179836	50,00	0,00	
1	111020006 SICREDI	568-1	SAQUE C/ CARTAO 07/22	628/6179836	0,00	50,00	
1	111020006 SICREDI	568-1	DEPOSITO - EFETUADO MES 07/22	628/6179837	100,00	0,00	
1	111010001 CAIXA GERAL	1-9	DEPOSITO - EFETUADO MES 07/22	628/6179837	0,00	100,00	
1	111020006 SICREDI	568-1	DEPOSITO - EFETUADO MES 07/22	628/6179838	69,90	0,00	
1	111010001 CAIXA GERAL	1-9	DEPOSITO - EFETUADO MES 07/22	628/6179838	0,00	69,90	
1	424010002 IOF	319-0	IOF SALDO DEVEDOR C/C 07/22	628/6179839	31,25	0,00	
1	111020006 SICREDI	568-1	IOF SALDO DEVEDOR C/C 07/22	628/6179839	0,00	31,25	
1	424010002 IOF	319-0	IOF SALDO DEVEDOR C/C 07/22	628/6179840	0,11	0,00	
1	111020006 SICREDI	568-1	IOF SALDO DEVEDOR C/C 07/22	628/6179840	0,00	0,11	
1	423010001 COMISSÕES BANCÁRIAS	312-3	BANCO JUROS E COMISSOES 07/22	628/6179841	7,40	0,00	
1	111020006 SICREDI	568-1	BANCO JUROS E COMISSOES 07/22	628/6179841	0,00	7,40	
1	423010001 COMISSÕES BANCÁRIAS	312-3	BANCO JUROS E COMISSOES 07/22	628/6179842	14,80	0,00	
1	111020006 SICREDI	568-1	BANCO JUROS E COMISSOES 07/22	628/6179842	0,00	14,80	
1	111020007 SICOOB	597-5	DEPOSITO - EFETUADO MES 07/22	629/6181064	70,000,00	0,00	
1	111010001 CAIXA GERAL	1-9	DEPOSITO - EFETUADO MES 07/22	629/6181064	0,00	70,000,00	
1	111010001 CAIXA GERAL	1-9	SAQUE C/ CARTAO 07/22	629/6181065	15,000,00	0,00	
1	111020007 SICOOB	597-5	SAQUE C/ CARTAO 07/22	629/6181065	0,00	15,000,00	
1	111010001 CAIXA GERAL	1-9	SAQUE C/ CARTAO 07/22	629/6181066	15,000,00	0,00	
1	111020007 SICOOB	597-5	SAQUE C/ CARTAO 07/22	629/6181066	0,00	15,000,00	
1	111010001 CAIXA GERAL	1-9	SAQUE C/ CARTAO 07/22	629/6181067	12,700,00	0,00	
1	111020007 SICOOB	597-5	SAQUE C/ CARTAO 07/22	629/6181067	0,00	12,700,00	
1	111020007 SICOOB	597-5	DEPOSITO - EFETUADO MES 07/22	629/6181068	1,098,71	0,00	
1	111010001 CAIXA GERAL	1-9	DEPOSITO - EFETUADO MES 07/22	629/6181068	0,00	1,098,71	
1	423010001 COMISSÕES BANCÁRIAS	312-3	BANCO JUROS E COMISSOES 07/22	629/6181069	20,90	0,00	
1	111020007 SICOOB	597-5	BANCO JUROS E COMISSOES 07/22	629/6181069	0,00	20,90	
1	423020003 JUROS PASSIVOS	317-4	JUROS PGTO S/ EMPRESTIMO 07/22	0/6208356	28,92	0,00	
1	212010007 SICOOB C.P. - CONTRATO Nº 159826	669-6	JUROS PGTO S/ EMPRESTIMO 07/22	0/6208356	0,00	28,92	
1	423020003 JUROS PASSIVOS	317-4	JUROS PGTO S/ EMPRESTIMO 07/22	0/6208357	4,10	0,00	
1	212010007 SICOOB C.P. - CONTRATO Nº 159826	669-6	JUROS PGTO S/ EMPRESTIMO 07/22	0/6208357	0,00	4,10	
1	111020008 BANCO XP INVESTIMENTOS CCTVM S/A	671-8	JUROS S/ CAPITAL DE CLIENTES ITSA4 S/	2,015	637/6402818	40,30	0,00
1	314010006 JUROS S/ CAPITAL AÇÕES	681-5	JUROS S/ CAPITAL DE CLIENTES ITSA4 S/	2,015	637/6402818	0,00	40,30
1	423010005 CUSTOS/DESPESAS COM AÇÕES	682-3	Taxa de intermediat/Eo doador QUAL3 2022062100357594700001-1	637/6402819	2,73	0,00	
1	111020008 BANCO XP INVESTIMENTOS CCTVM S/A	671-8	Taxa de intermediat/Eo doador QUAL3 2022062100357594700001-1	637/6402819	0,00	2,73	
1	111020008 BANCO XP INVESTIMENTOS CCTVM S/A	671-8	Cr,dito Ref. Taxa de Remunerat/Eo BTC QUAL	637/6402820	8,78	0,00	
1	313030005 TAXA DE REMUNERAÇÃO S/ AÇÕES	743-9	Cr,dito Ref. Taxa de Remunerat/Eo BTC QUAL	637/6402820	0,00	8,78	
1	424010008 IRRF SOB/ AÇÕES	674-2	DEBITO CBLC IRRF S/ RENDIMENTO DE BTC QUAL	637/6402821	1,97	0,00	
1	111020008 BANCO XP INVESTIMENTOS CCTVM S/A	671-8	DEBITO CBLC IRRF S/ RENDIMENTO DE BTC QUAL	637/6402821	0,00	1,97	
<b>Total do Dia:</b>					<b>390.052,20</b>	<b>390.052,20</b>	
4	111010001 CAIXA GERAL	1-9	Nota 17078 - PREFEITURA MUNICIPAL DE PALOTINA	599/5983277	205,00	0,00	
4	311020001 RECEITA COM SERVIÇOS PRESTADOS	203-8	Nota 17078 - PREFEITURA MUNICIPAL DE PALOTINA	599/5983277	0,00	205,00	
4	111010001 CAIXA GERAL	1-9	Nota 17079 - PREFEITURA MUNICIPAL DE PALOTINA	599/5983279	205,00	0,00	
4	311020001 RECEITA COM SERVIÇOS PRESTADOS	203-8	Nota 17079 - PREFEITURA MUNICIPAL DE PALOTINA	599/5983279	0,00	205,00	
4	111010001 CAIXA GERAL	1-9	Nota 17080 - PREFEITURA MUNICIPAL DE PALOTINA	599/5983281	205,00	0,00	
4	311020001 RECEITA COM SERVIÇOS PRESTADOS	203-8	Nota 17080 - PREFEITURA MUNICIPAL DE PALOTINA	599/5983281	0,00	205,00	
4	111010001 CAIXA GERAL	1-9	Nota 17081 - PREFEITURA MUNICIPAL DE PALOTINA	599/5983283	205,00	0,00	
4	311020001 RECEITA COM SERVIÇOS PRESTADOS	203-8	Nota 17081 - PREFEITURA MUNICIPAL DE PALOTINA	599/5983283	0,00	205,00	
4	111010001 CAIXA GERAL	1-9	Nota 17082 - PREFEITURA MUNICIPAL DE PALOTINA	599/5983285	205,00	0,00	
4	311020001 RECEITA COM SERVIÇOS PRESTADOS	203-8	Nota 17082 - PREFEITURA MUNICIPAL DE PALOTINA	599/5983285	0,00	205,00	
4	111010001 CAIXA GERAL	1-9	Nota 17083 - PREFEITURA MUNICIPAL DE PALOTINA	599/5983287	410,00	0,00	
4	311020001 RECEITA COM SERVIÇOS PRESTADOS	203-8	Nota 17083 - PREFEITURA MUNICIPAL DE PALOTINA	599/5983287	0,00	410,00	
4	111010001 CAIXA GERAL	1-9	Nota 17084 - PREFEITURA MUNICIPAL DE PALOTINA	599/5983289	205,00	0,00	
4	311020001 RECEITA COM SERVIÇOS PRESTADOS	203-8	Nota 17084 - PREFEITURA MUNICIPAL DE PALOTINA	599/5983289	0,00	205,00	
4	111010001 CAIXA GERAL	1-9	Nota 17085 - PREFEITURA MUNICIPAL DE PALOTINA	599/5983291	1.230,00	0,00	
4	311020001 RECEITA COM SERVIÇOS PRESTADOS	203-8	Nota 17085 - PREFEITURA MUNICIPAL DE PALOTINA	599/5983291	0,00	1.230,00	
4	111010001 CAIXA GERAL	1-9	Nota 17086 - PREFEITURA MUNICIPAL DE PALOTINA	599/5983293	2.460,00	0,00	
4	311020001 RECEITA COM SERVIÇOS PRESTADOS	203-8	Nota 17086 - PREFEITURA MUNICIPAL DE PALOTINA	599/5983293	0,00	2.460,00	
4	111010001 CAIXA GERAL	1-9	Nota 17087 - PREFEITURA MUNICIPAL DE PALOTINA	599/5983295	2.665,00	0,00	
4	311020001 RECEITA COM SERVIÇOS PRESTADOS	203-8	Nota 17087 - PREFEITURA MUNICIPAL DE PALOTINA	599/5983295	0,00	2.665,00	
4	111010001 CAIXA GERAL	1-9	Nota 17088 - MUNICIPIO DE ITAPEJARA D'OESTE (730)	599/5983297	1.790,00	0,00	
4	311020001 RECEITA COM SERVIÇOS PRESTADOS	203-8	Nota 17088 - MUNICIPIO DE ITAPEJARA D'OESTE (730)	599/5983297	0,00	1.790,00	
4	111010001 CAIXA GERAL	1-9	Nota 17089 - PREFEITURA MUNICIPAL DE CAMPO LARGO (507)	599/5983299	1.470,00	0,00	
4	311020001 RECEITA COM SERVIÇOS PRESTADOS	203-8	Nota 17089 - PREFEITURA MUNICIPAL DE CAMPO LARGO (507)	599/5983299	0,00	1.470,00	
4	111010001 CAIXA GERAL	1-9	Nota 17090 - PREFEITURA MUNICIPAL DE CAMPO LARGO (507)	599/5983301	245,00	0,00	
4	311020001 RECEITA COM SERVIÇOS PRESTADOS	203-8	Nota 17090 - PREFEITURA MUNICIPAL DE CAMPO LARGO (507)	599/5983301	0,00	245,00	
4	111010001 CAIXA GERAL	1-9	Nota 17091 - PREFEITURA MUNICIPAL DE CAMPO LARGO (507)	599/5983303	5.145,00	0,00	

*Handwritten signature*



CNPJ: 10.786.517/0001-01  
Consolidação: Empresa

Período: 01/01/2022 a 31/12/2022

Mês/Ano: 07/2022

Dia	Conta	Red.	Histórico	Lote/Lcto	Débito	Crédito
4	311020001 RECEITA COM SERVIÇOS PRESTADOS	203-8	Nota 17091 - PREFEITURA MUNICIPAL DE CAMPO LARGO (507	599/5983303	0,00	5.145,00
4	111010001 CAIXA GERAL	1-9	Nota 17092 - PREFEITURA MUNICIPAL DE CAMPO LARGO (507	599/5983305	9.555,00	0,00
4	311020001 RECEITA COM SERVIÇOS PRESTADOS	203-8	Nota 17092 - PREFEITURA MUNICIPAL DE CAMPO LARGO (507	599/5983305	0,00	9.555,00
4	111010001 CAIXA GERAL	1-9	Nota 17093 - PREFEITURA MUNICIPAL DE CAMPO LARGO (507	599/5983307	245,00	0,00
4	311020001 RECEITA COM SERVIÇOS PRESTADOS	203-8	Nota 17093 - PREFEITURA MUNICIPAL DE CAMPO LARGO (507	599/5983307	0,00	245,00
4	111010001 CAIXA GERAL	1-9	Nota 17094 - PREFEITURA MUNICIPAL DE CAMPO LARGO (507	599/5983309	980,00	0,00
4	311020001 RECEITA COM SERVIÇOS PRESTADOS	203-8	Nota 17094 - PREFEITURA MUNICIPAL DE CAMPO LARGO (507	599/5983309	0,00	980,00
4	111010001 CAIXA GERAL	1-9	Nota 17095 - PREFEITURA MUNICIPAL DE CAMPO LARGO (507	599/5983311	245,00	0,00
4	311020001 RECEITA COM SERVIÇOS PRESTADOS	203-8	Nota 17095 - PREFEITURA MUNICIPAL DE CAMPO LARGO (507	599/5983311	0,00	245,00
4	111010001 CAIXA GERAL	1-9	Nota 17096 - PREFEITURA MUNICIPAL DE CAMPO LARGO (507	599/5983313	245,00	0,00
4	311020001 RECEITA COM SERVIÇOS PRESTADOS	203-8	Nota 17096 - PREFEITURA MUNICIPAL DE CAMPO LARGO (507	599/5983313	0,00	245,00
4	111010001 CAIXA GERAL	1-9	Nota 17097 - PREFEITURA MUNICIPAL DE CAMPO LARGO (507	599/5983315	245,00	0,00
4	311020001 RECEITA COM SERVIÇOS PRESTADOS	203-8	Nota 17097 - PREFEITURA MUNICIPAL DE CAMPO LARGO (507	599/5983315	0,00	245,00
4	111010001 CAIXA GERAL	1-9	Nota 17098 - PREFEITURA MUNICIPAL DE CAMPO LARGO (507	599/5983317	245,00	0,00
4	311020001 RECEITA COM SERVIÇOS PRESTADOS	203-8	Nota 17098 - PREFEITURA MUNICIPAL DE CAMPO LARGO (507	599/5983317	0,00	245,00
4	111010001 CAIXA GERAL	1-9	Nota 17099 - PREFEITURA MUNICIPAL DE CAMPO LARGO (507	599/5983319	2.205,00	0,00
4	311020001 RECEITA COM SERVIÇOS PRESTADOS	203-8	Nota 17099 - PREFEITURA MUNICIPAL DE CAMPO LARGO (507	599/5983319	0,00	2.205,00
4	111010001 CAIXA GERAL	1-9	Nota 17100 - PREFEITURA MUNICIPAL DE CAMPO LARGO (507	599/5983321	245,00	0,00
4	311020001 RECEITA COM SERVIÇOS PRESTADOS	203-8	Nota 17100 - PREFEITURA MUNICIPAL DE CAMPO LARGO (507	599/5983321	0,00	245,00
4	111010001 CAIXA GERAL	1-9	Nota 17101 - PREFEITURA MUNICIPAL DE CAMPO LARGO (507	599/5983323	245,00	0,00
4	311020001 RECEITA COM SERVIÇOS PRESTADOS	203-8	Nota 17101 - PREFEITURA MUNICIPAL DE CAMPO LARGO (507	599/5983323	0,00	245,00
4	111010001 CAIXA GERAL	1-9	Nota 17102 - PREFEITURA MUNICIPAL DE CAMPO LARGO (507	599/5983325	490,00	0,00
4	311020001 RECEITA COM SERVIÇOS PRESTADOS	203-8	Nota 17102 - PREFEITURA MUNICIPAL DE CAMPO LARGO (507	599/5983325	0,00	490,00
4	111010001 CAIXA GERAL	1-9	Nota 17103 - PREFEITURA MUNICIPAL DE CAMPO LARGO (507	599/5983327	245,00	0,00
4	311020001 RECEITA COM SERVIÇOS PRESTADOS	203-8	Nota 17103 - PREFEITURA MUNICIPAL DE CAMPO LARGO (507	599/5983327	0,00	245,00
4	111010001 CAIXA GERAL	1-9	Nota 17104 - PREFEITURA MUNICIPAL DE CAMPO LARGO (507	599/5983329	2.450,00	0,00
4	311020001 RECEITA COM SERVIÇOS PRESTADOS	203-8	Nota 17104 - PREFEITURA MUNICIPAL DE CAMPO LARGO (507	599/5983329	0,00	2.450,00
4	111010001 CAIXA GERAL	1-9	Nota 17105 - PREFEITURA MUNICIPAL DE CAMPO LARGO (507	599/5983331	1.225,00	0,00
4	311020001 RECEITA COM SERVIÇOS PRESTADOS	203-8	Nota 17105 - PREFEITURA MUNICIPAL DE CAMPO LARGO (507	599/5983331	0,00	1.225,00
4	111010001 CAIXA GERAL	1-9	Nota 17106 - PREFEITURA MUNICIPAL DE CAMPO LARGO (507	599/5983333	1.225,00	0,00
4	311020001 RECEITA COM SERVIÇOS PRESTADOS	203-8	Nota 17106 - PREFEITURA MUNICIPAL DE CAMPO LARGO (507	599/5983333	0,00	1.225,00
4	111010001 CAIXA GERAL	1-9	Nota 17107 - PREFEITURA MUNICIPAL DE CAMPO LARGO (507	599/5983335	2.450,00	0,00
4	311020001 RECEITA COM SERVIÇOS PRESTADOS	203-8	Nota 17107 - PREFEITURA MUNICIPAL DE CAMPO LARGO (507	599/5983335	0,00	2.450,00
4	111010001 CAIXA GERAL	1-9	Nota 17108 - PREFEITURA MUNICIPAL DE IGUATU	599/5983337	1.798,51	0,00
4	311020001 RECEITA COM SERVIÇOS PRESTADOS	203-8	Nota 17108 - PREFEITURA MUNICIPAL DE IGUATU	599/5983337	0,00	1.798,51
4	111010001 CAIXA GERAL	1-9	Nota 17109 - MUNICIPIO DE ASSIS CHATEAUBRIAND	599/5983339	210,00	0,00
4	311020001 RECEITA COM SERVIÇOS PRESTADOS	203-8	Nota 17109 - MUNICIPIO DE ASSIS CHATEAUBRIAND	599/5983339	0,00	210,00
4	111010001 CAIXA GERAL	1-9	Nota 17110 - MUNICIPIO DE ASSIS CHATEAUBRIAND	599/5983341	1.470,00	0,00
4	311020001 RECEITA COM SERVIÇOS PRESTADOS	203-8	Nota 17110 - MUNICIPIO DE ASSIS CHATEAUBRIAND	599/5983341	0,00	1.470,00
4	111010001 CAIXA GERAL	1-9	Nota 17111 - MUNICIPIO DE ASSIS CHATEAUBRIAND	599/5983343	210,00	0,00
4	311020001 RECEITA COM SERVIÇOS PRESTADOS	203-8	Nota 17111 - MUNICIPIO DE ASSIS CHATEAUBRIAND	599/5983343	0,00	210,00
4	111010001 CAIXA GERAL	1-9	Nota 17112 - MUNICIPIO DE ASSIS CHATEAUBRIAND	599/5983345	420,00	0,00
4	311020001 RECEITA COM SERVIÇOS PRESTADOS	203-8	Nota 17112 - MUNICIPIO DE ASSIS CHATEAUBRIAND	599/5983345	0,00	420,00
4	111010001 CAIXA GERAL	1-9	Nota 17113 - MUNICIPIO DE ASSIS CHATEAUBRIAND	599/5983347	210,00	0,00
4	311020001 RECEITA COM SERVIÇOS PRESTADOS	203-8	Nota 17113 - MUNICIPIO DE ASSIS CHATEAUBRIAND	599/5983347	0,00	210,00
4	111010001 CAIXA GERAL	1-9	Nota 17114 - MUNICIPIO DE ASSIS CHATEAUBRIAND	599/5983349	210,00	0,00
4	311020001 RECEITA COM SERVIÇOS PRESTADOS	203-8	Nota 17114 - MUNICIPIO DE ASSIS CHATEAUBRIAND	599/5983349	0,00	210,00
4	111010001 CAIXA GERAL	1-9	Nota 17115 - MUNICIPIO DE ASSIS CHATEAUBRIAND	599/5983351	840,00	0,00
4	311020001 RECEITA COM SERVIÇOS PRESTADOS	203-8	Nota 17115 - MUNICIPIO DE ASSIS CHATEAUBRIAND	599/5983351	0,00	840,00
4	111010001 CAIXA GERAL	1-9	Nota 17116 - MUNICIPIO DE LINDOESTE	599/5983353	1.260,00	0,00
4	311020001 RECEITA COM SERVIÇOS PRESTADOS	203-8	Nota 17116 - MUNICIPIO DE LINDOESTE	599/5983353	0,00	1.260,00
4	111010001 CAIXA GERAL	1-9	Nota 17117 - PREFEITURA MUNICIPAL DE CATANDUVAS	599/5983355	597,00	0,00
4	311020001 RECEITA COM SERVIÇOS PRESTADOS	203-8	Nota 17117 - PREFEITURA MUNICIPAL DE CATANDUVAS	599/5983355	0,00	597,00
4	111010001 CAIXA GERAL	1-9	Nota 17118 - PREFEITURA MUNICIPAL DE CATANDUVAS	599/5983357	199,00	0,00
4	311020001 RECEITA COM SERVIÇOS PRESTADOS	203-8	Nota 17118 - PREFEITURA MUNICIPAL DE CATANDUVAS	599/5983357	0,00	199,00
4	111010001 CAIXA GERAL	1-9	Nota 17119 - COM. CALÇADOS ENI LTDA	599/5983359	84,00	0,00
4	311020001 RECEITA COM SERVIÇOS PRESTADOS	203-8	Nota 17119 - COM. CALÇADOS ENI LTDA	599/5983359	0,00	84,00
4	111010001 CAIXA GERAL	1-9	Nota 17120 - COM CALÇADOS GREMARI LTDA	599/5983361	84,00	0,00
4	311020001 RECEITA COM SERVIÇOS PRESTADOS	203-8	Nota 17120 - COM CALÇADOS GREMARI LTDA	599/5983361	0,00	84,00
4	111010001 CAIXA GERAL	1-9	Nota 17121 - FABIANA FERNANDA SCHNEIDER EIRELI - ME	599/5983363	46,00	0,00
4	311020001 RECEITA COM SERVIÇOS PRESTADOS	203-8	Nota 17121 - FABIANA FERNANDA SCHNEIDER EIRELI - ME	599/5983363	0,00	46,00
4	111010001 CAIXA GERAL	1-9	Nota 17122 - KAWACKI COM. DE CALCADOS LTDA	599/5983365	84,00	0,00
4	311020001 RECEITA COM SERVIÇOS PRESTADOS	203-8	Nota 17122 - KAWACKI COM. DE CALCADOS LTDA	599/5983365	0,00	84,00
4	111010001 CAIXA GERAL	1-9	Nota 17123 - RAFAEL AUGUSTO KAWACKI SCHNEIDER - ME (5	599/5983367	84,00	0,00
4	311020001 RECEITA COM SERVIÇOS PRESTADOS	203-8	Nota 17123 - RAFAEL AUGUSTO KAWACKI SCHNEIDER - ME (5	599/5983367	0,00	84,00
4	111010001 CAIXA GERAL	1-9	Nota 17124 - EDISON SCHNEIDER ESPORTE - EPP	599/5983369	80,00	0,00
4	311020001 RECEITA COM SERVIÇOS PRESTADOS	203-8	Nota 17124 - EDISON SCHNEIDER ESPORTE - EPP	599/5983369	0,00	80,00

*Handwritten signature/initials*



CNPJ: 10.786.517/0001-01

Consolidação: Empresa

Período: 01/01/2022 a 31/12/2022

Mês/Ano: 07/2022

Dia	Conta	Red.	Histórico	Lote/Lcto	Débito	Crédito
	PRESTADOS					
4	111010001 CAIXA GERAL	1-9	Nota 17125 - INDEPENDENCIA COMERCIO DE ACO LTDA.	599/5983371	140,00	0,00
4	311020001 RECEITA COM SERVIÇOS PRESTADOS	203-8	Nota 17125 - INDEPENDENCIA COMERCIO DE ACO LTDA.	599/5983371	0,00	140,00
4	111010001 CAIXA GERAL	1-9	Nota 17126 - CAMPAI AUTO POSTO LTDA (715)	599/5983373	78,00	0,00
4	311020001 RECEITA COM SERVIÇOS PRESTADOS	203-8	Nota 17126 - CAMPAI AUTO POSTO LTDA (715)	599/5983373	0,00	78,00
4	111010001 CAIXA GERAL	1-9	Nota 17127 - HOSPEDARE RESTAURANTE E HOSPEDAGEM LTDA	599/5983375	149,00	0,00
4	311020001 RECEITA COM SERVIÇOS PRESTADOS	203-8	Nota 17127 - HOSPEDARE RESTAURANTE E HOSPEDAGEM LTDA	599/5983375	0,00	149,00
4	421030007 COMBUSTIVEIS E LUBRIFICANTES	277-1	Nota 285 - A L S GRADE E CIA LTDA	600/5983864	242,00	0,00
4	111010001 CAIXA GERAL	1-9	Nota 285 - A L S GRADE E CIA LTDA	600/5983864	0,00	242,00
4	113110003 ESTOQUE DE MERC. PARA REVENDA	39-6	Nota 355083 - HENRY EQUIPAMENTOS ELETRONICOS E SISTEMA	600/5983888	2.969,16	0,00
4	211010001 HENRY EQUIP ELETR. E SIST	460-0	Nota 355083 - HENRY EQUIPAMENTOS ELETRONICOS E SISTEMA	600/5983888	0,00	2.969,16
4	421030017 FRETES E CARRETOS	287-9	Nota 7886681 - EXPRESSO PRINCESA DOS CAMPOS S. A.	600/5983909	127,43	0,00
4	211010006 EXPRESSO PRINCESA DOS CAMPOS S/A	468-5	Nota 7886681 - EXPRESSO PRINCESA DOS CAMPOS S. A.	600/5983909	0,00	127,43
4	211010035 BOLSA DE LICITAÇÕES E LEILÕES DO BRASIL	593-2	DUPLICATA - PGTO N. 206759 - 06/12	0/5986804	50,00	0,00
4	111010001 CAIXA GERAL	1-9	DUPLICATA - PGTO N. 206759 - 06/12	0/5986804	0,00	50,00
4	211010001 HENRY EQUIP ELETR. E SIST	460-0	DUPLICATA - PGTO N. 78744 - 2/3	0/5986805	425,71	0,00
4	111010001 CAIXA GERAL	1-9	DUPLICATA - PGTO N. 78744 - 2/3	0/5986805	0,00	425,71
4	214010008 ICMS A RECOLHER	173-2	ICMS - PGTO GUIA MÊS 05/22	0/5990403	50,40	0,00
4	111010001 CAIXA GERAL	1-9	ICMS - PGTO GUIA MÊS 05/22	0/5990403	0,00	50,40
4	111020002 BANCO DO BRASIL SA	3-5	DEPOSITO - EFETUADO MES 07/22	627/6177490	3.402,00	0,00
4	111010001 CAIXA GERAL	1-9	DEPOSITO - EFETUADO MES 07/22	627/6177490	0,00	3.402,00
4	111010001 CAIXA GERAL	1-9	SAQUE C/ CARTAO 07/22	627/6177491	20.000,00	0,00
4	111020002 BANCO DO BRASIL SA	3-5	SAQUE C/ CARTAO 07/22	627/6177491	0,00	20.000,00
4	111010001 CAIXA GERAL	1-9	SAQUE C/ CARTAO 07/22	627/6177492	3.000,00	0,00
4	111020002 BANCO DO BRASIL SA	3-5	SAQUE C/ CARTAO 07/22	627/6177492	0,00	3.000,00
4	111010001 CAIXA GERAL	1-9	SAQUE C/ CARTAO 07/22	627/6177493	425,71	0,00
4	111020002 BANCO DO BRASIL SA	3-5	SAQUE C/ CARTAO 07/22	627/6177493	0,00	425,71
4	111010001 CAIXA GERAL	1-9	SAQUE C/ CARTAO 07/22	627/6177494	50,40	0,00
4	111020002 BANCO DO BRASIL SA	3-5	SAQUE C/ CARTAO 07/22	627/6177494	0,00	50,40
4	111010001 CAIXA GERAL	1-9	SAQUE C/ CARTAO 07/22	627/6177495	1.049,00	0,00
4	111020002 BANCO DO BRASIL SA	3-5	SAQUE C/ CARTAO 07/22	627/6177495	0,00	1.049,00
4	111010001 CAIXA GERAL	1-9	SAQUE C/ CARTAO 07/22	627/6177496	50,00	0,00
4	111020002 BANCO DO BRASIL SA	3-5	SAQUE C/ CARTAO 07/22	627/6177496	0,00	50,00
4	111020002 BANCO DO BRASIL SA	3-5	APLICAÇÃO FINANCEIRA - RESGATE 07/22	627/6177497	21.173,11	0,00
4	111030013 RENDE FACIL - BANCO DO BRASIL	741-2	APLICAÇÃO FINANCEIRA - RESGATE 07/22	627/6177497	0,00	21.173,11
4	111020006 SICREDI	568-1	DEPOSITO - EFETUADO MES 07/22	628/6179843	744,80	0,00
4	111010001 CAIXA GERAL	1-9	DEPOSITO - EFETUADO MES 07/22	628/6179843	0,00	744,80
4	111020006 SICREDI	568-1	DEPOSITO - EFETUADO MES 07/22	628/6179844	3.383,57	0,00
4	111010001 CAIXA GERAL	1-9	DEPOSITO - EFETUADO MES 07/22	628/6179844	0,00	3.383,57
4	423010001 COMISSÕES BANCÁRIAS	312-3	BANCO JUROS E COMISSOES 07/22	628/6179845	5,00	0,00
4	111020006 SICREDI	568-1	BANCO JUROS E COMISSOES 07/22	628/6179845	0,00	5,00
4	423010001 COMISSÕES BANCÁRIAS	312-3	BANCO JUROS E COMISSOES 07/22	628/6179846	1,00	0,00
4	111020006 SICREDI	568-1	BANCO JUROS E COMISSOES 07/22	628/6179846	0,00	1,00
4	111020006 SICREDI	568-1	DEPOSITO - EFETUADO MES 07/22	628/6179847	96,76	0,00
4	111010001 CAIXA GERAL	1-9	DEPOSITO - EFETUADO MES 07/22	628/6179847	0,00	96,76
4	111020006 SICREDI	568-1	DEPOSITO - EFETUADO MES 07/22	628/6179848	417,00	0,00
4	111010001 CAIXA GERAL	1-9	DEPOSITO - EFETUADO MES 07/22	628/6179848	0,00	417,00
4	423010001 COMISSÕES BANCÁRIAS	312-3	BANCO JUROS E COMISSOES 07/22	628/6179849	22,20	0,00
4	111020006 SICREDI	568-1	BANCO JUROS E COMISSOES 07/22	628/6179849	0,00	22,20
4	423010001 COMISSÕES BANCÁRIAS	312-3	BANCO JUROS E COMISSOES 07/22	628/6179850	16,65	0,00
4	111020006 SICREDI	568-1	BANCO JUROS E COMISSOES 07/22	628/6179850	0,00	16,65
4	212010007 SICOOB C.P. - CONTRATO Nº 159826	669-6	EMPRESTIMO - PGTO PARCELA 13/28	629/6181070	4.278,30	0,00
4	111020007 SICOOB	597-5	EMPRESTIMO - PGTO PARCELA 13/28	629/6181070	0,00	4.278,30
4	111010001 CAIXA GERAL	1-9	SAQUE C/ CARTAO 07/22	629/6181071	1.929,14	0,00
4	111020007 SICOOB	597-5	SAQUE C/ CARTAO 07/22	629/6181071	0,00	1.929,14
4	111020007 SICOOB	597-5	DEPOSITO - EFETUADO MES 07/22	629/6181072	1.075,01	0,00
4	111010001 CAIXA GERAL	1-9	DEPOSITO - EFETUADO MES 07/22	629/6181072	0,00	1.075,01
4	423010001 COMISSÕES BANCÁRIAS	312-3	BANCO JUROS E COMISSOES 07/22	629/6181073	20,90	0,00
4	111020007 SICOOB	597-5	BANCO JUROS E COMISSOES 07/22	629/6181073	0,00	20,90
<b>Total do Dia:</b>					<b>112.443,76</b>	<b>112.443,76</b>
5	111010001 CAIXA GERAL	1-9	Nota 17129 - TOLEDO CAMARA MUNICIPAL	599/5983377	169,00	0,00
5	311020001 RECEITA COM SERVIÇOS PRESTADOS	203-8	Nota 17129 - TOLEDO CAMARA MUNICIPAL	599/5983377	0,00	169,00
5	111010001 CAIXA GERAL	1-9	Nota 17130 - MUNICIPIO DE OURO VERDE DO OESTE	599/5983379	2.456,74	0,00
5	311020001 RECEITA COM SERVIÇOS PRESTADOS	203-8	Nota 17130 - MUNICIPIO DE OURO VERDE DO OESTE	599/5983379	0,00	2.456,74
5	421030007 COMBUSTIVEIS E LUBRIFICANTES	277-1	Nota 60078 - AUTO POSTO HORIZONTE AZUL LTDA	600/5983866	307,06	0,00
5	111010001 CAIXA GERAL	1-9	Nota 60078 - AUTO POSTO HORIZONTE AZUL LTDA	600/5983866	0,00	307,06
5	113110003 ESTOQUE DE MERC. PARA REVENDA	39-6	Nota 355141 - HENRY EQUIPAMENTOS ELETRONICOS E SISTEMA	600/5983868	10.775,64	0,00
5	111010001 CAIXA GERAL	1-9	Nota 355141 - HENRY EQUIPAMENTOS ELETRONICOS E SISTEMA	600/5983868	0,00	10.775,64
5	421030017 FRETES E CARRETOS	287-9	Nota 7892334 - EXPRESSO PRINCESA DOS CAMPOS S. A.	600/5983911	131,08	0,00
5	211010006 EXPRESSO PRINCESA DOS CAMPOS S/A	468-5	Nota 7892334 - EXPRESSO PRINCESA DOS CAMPOS S. A.	600/5983911	0,00	131,08
5	211010050 PRATESPEL IND E COM. DE BOBINAS	622-0	DUPLICATA - PGTO N. 47757 - 2/2	0/5986882	1.215,50	0,00
5	111010001 CAIXA GERAL	1-9	DUPLICATA - PGTO N. 47757 - 2/2	0/5986882	0,00	1.215,50
5	421030014 DISPÊNDIOS COM ALIMENTAÇÃO	284-4	NFC-e 300 - LANCHONETE PEDAGIO LTDA	0/5986894	33,00	0,00
5	111010001 CAIXA GERAL	1-9	NFC-e 300 - LANCHONETE PEDAGIO LTDA	0/5986894	0,00	33,00
5	421030007 COMBUSTIVEIS E LUBRIFICANTES	277-1	NFC-e 340182 - SEGIMA AUTO POSTO LTDA	0/5986900	266,56	0,00
5	111010001 CAIXA GERAL	1-9	NFC-e 340182 - SEGIMA AUTO POSTO LTDA	0/5986900	0,00	266,56
5	421030014 DISPÊNDIOS COM ALIMENTAÇÃO	284-4	NFC-e 10554 - LANCHONETE PONTO DA PRACA	0/5986901	38,00	0,00
5	111010001 CAIXA GERAL	1-9	NFC-e 10554 - LANCHONETE PONTO DA PRACA	0/5986901	0,00	38,00
5	421030014 DISPÊNDIOS COM	284-4	NFC-e 12576 - G. CRISTO - RESTAURANTE E HOTEL ME	0/5986903	15,00	0,00

Handwritten signatures and initials at the bottom of the page.

CNPJ: 10.786.517/0001-01

Consolidação: Empresa

Período: 01/01/2022 a 31/12/2022

Mês/Ano: 07/2022

Dia	Conta	Red.	Histórico	Lote/Lcto	Débito	Crédito
<b>ALIMENTAÇÃO</b>						
5	111010001 CAIXA GERAL	1-9	NFC-e 12576 - G. CRISTO - RESTAURANTE E HOTEL ME	0/5986903	0,00	15,00
5	111020002 BANCO DO BRASIL SA	3-5	DEPOSITO - EFETUADO MES 07/22	627/6177498	3.595,54	0,00
5	111010001 CAIXA GERAL	1-9	DEPOSITO - EFETUADO MES 07/22	627/6177498	0,00	3.595,54
5	111020002 BANCO DO BRASIL SA	3-5	DEPOSITO - EFETUADO MES 07/22	627/6177499	4.702,08	0,00
5	111010001 CAIXA GERAL	1-9	DEPOSITO - EFETUADO MES 07/22	627/6177499	0,00	4.702,08
5	111020002 BANCO DO BRASIL SA	3-5	DEPOSITO - EFETUADO MES 07/22	627/6177500	3.042,38	0,00
5	111010001 CAIXA GERAL	1-9	DEPOSITO - EFETUADO MES 07/22	627/6177500	0,00	3.042,38
5	111020002 BANCO DO BRASIL SA	3-5	DEPOSITO - EFETUADO MES 07/22	627/6177501	2.310,00	0,00
5	111010001 CAIXA GERAL	1-9	DEPOSITO - EFETUADO MES 07/22	627/6177501	0,00	2.310,00
5	111020002 BANCO DO BRASIL SA	3-5	DEPOSITO - EFETUADO MES 07/22	627/6177502	172,25	0,00
5	111010001 CAIXA GERAL	1-9	DEPOSITO - EFETUADO MES 07/22	627/6177502	0,00	172,25
5	111020002 BANCO DO BRASIL SA	3-5	DEPOSITO - EFETUADO MES 07/22	627/6177503	119,00	0,00
5	111010001 CAIXA GERAL	1-9	DEPOSITO - EFETUADO MES 07/22	627/6177503	0,00	119,00
5	111020002 BANCO DO BRASIL SA	3-5	DEPOSITO - EFETUADO MES 07/22	627/6177504	1.260,00	0,00
5	111010001 CAIXA GERAL	1-9	DEPOSITO - EFETUADO MES 07/22	627/6177504	0,00	1.260,00
5	111020002 BANCO DO BRASIL SA	3-5	APLICACAO FINANCEIRA - RESGATE 07/22	627/6177505	0,01	0,00
5	111030013 RENDE FACIL - BANCO DO BRASIL	741-2	APLICACAO FINANCEIRA - RESGATE 07/22	627/6177505	0,00	0,01
5	111010001 CAIXA GERAL	1-9	SAQUE C/ CARTAO 07/22	627/6177506	1.215,50	0,00
5	111020002 BANCO DO BRASIL SA	3-5	SAQUE C/ CARTAO 07/22	627/6177506	0,00	1.215,50
5	111010001 CAIXA GERAL	1-9	SAQUE C/ CARTAO 07/22	627/6177507	120,00	0,00
5	111020002 BANCO DO BRASIL SA	3-5	SAQUE C/ CARTAO 07/22	627/6177507	0,00	120,00
5	111010001 CAIXA GERAL	1-9	SAQUE C/ CARTAO 07/22	627/6177508	60,00	0,00
5	111020002 BANCO DO BRASIL SA	3-5	SAQUE C/ CARTAO 07/22	627/6177508	0,00	60,00
5	111010001 CAIXA GERAL	1-9	SAQUE C/ CARTAO 07/22	627/6177509	70,00	0,00
5	111020002 BANCO DO BRASIL SA	3-5	SAQUE C/ CARTAO 07/22	627/6177509	0,00	70,00
5	423010001 COMISSOES BANCARIAS	312-3	BANCO JUROS E COMISSOES 07/22	627/6177510	3,30	0,00
5	111020002 BANCO DO BRASIL SA	3-5	BANCO JUROS E COMISSOES 07/22	627/6177510	0,00	3,30
5	423010001 COMISSOES BANCARIAS	312-3	BANCO JUROS E COMISSOES 07/22	627/6177511	3,30	0,00
5	111020002 BANCO DO BRASIL SA	3-5	BANCO JUROS E COMISSOES 07/22	627/6177511	0,00	3,30
5	111030009 TITULO DE CAPITALIZACAO - OUROCAP	601-7	OUROCAP - APLICACAO FINANCEIRA 12/36 - 79460	627/6177512	1.000,00	0,00
5	111020002 BANCO DO BRASIL SA	3-5	OUROCAP - APLICACAO FINANCEIRA 12/36 - 79460	627/6177512	0,00	1.000,00
5	111030013 RENDE FACIL - BANCO DO BRASIL	741-2	APLICACAO FINANCEIRA 07/22	627/6177513	12.610,16	0,00
5	111020002 BANCO DO BRASIL SA	3-5	APLICACAO FINANCEIRA 07/22	627/6177513	0,00	12.610,16
5	212010009 SICREDI C.P. - CONTRATO N° C11633147	730-7	EMPRESTIMO - PGTO PARCELA 11/24	628/6179851	2.310,41	0,00
5	111020006 SICREDI	568-1	EMPRESTIMO - PGTO PARCELA 11/24	628/6179851	0,00	2.310,41
5	111020006 SICREDI	568-1	DEPOSITO - EFETUADO MES 07/22	628/6179852	541,60	0,00
5	111010001 CAIXA GERAL	1-9	DEPOSITO - EFETUADO MES 07/22	628/6179852	0,00	541,60
5	111020006 SICREDI	568-1	DEPOSITO - EFETUADO MES 07/22	628/6179853	5.021,22	0,00
5	111010001 CAIXA GERAL	1-9	DEPOSITO - EFETUADO MES 07/22	628/6179853	0,00	5.021,22
5	423010001 COMISSOES BANCARIAS	312-3	BANCO JUROS E COMISSOES 07/22	628/6179854	3,00	0,00
5	111020006 SICREDI	568-1	BANCO JUROS E COMISSOES 07/22	628/6179854	0,00	3,00
5	423010001 COMISSOES BANCARIAS	312-3	BANCO JUROS E COMISSOES 07/22	628/6179855	2,00	0,00
5	111020006 SICREDI	568-1	BANCO JUROS E COMISSOES 07/22	628/6179855	0,00	2,00
5	423010001 COMISSOES BANCARIAS	312-3	BANCO JUROS E COMISSOES 07/22	628/6179856	11,10	0,00
5	111020006 SICREDI	568-1	BANCO JUROS E COMISSOES 07/22	628/6179856	0,00	11,10
5	423010001 COMISSOES BANCARIAS	312-3	BANCO JUROS E COMISSOES 07/22	628/6179857	4,00	0,00
5	111020006 SICREDI	568-1	BANCO JUROS E COMISSOES 07/22	628/6179857	0,00	4,00
5	423010001 COMISSOES BANCARIAS	312-3	BANCO JUROS E COMISSOES 07/22	628/6179858	25,90	0,00
5	111020006 SICREDI	568-1	BANCO JUROS E COMISSOES 07/22	628/6179858	0,00	25,90
5	111010001 CAIXA GERAL	1-9	SAQUE C/ CARTAO 07/22	629/6181074	34.450,61	0,00
5	111020007 SICOOB	597-5	SAQUE C/ CARTAO 07/22	629/6181074	0,00	34.450,61
5	423010001 COMISSOES BANCARIAS	312-3	BANCO JUROS E COMISSOES 07/22	629/6181075	49,90	0,00
5	111020007 SICOOB	597-5	BANCO JUROS E COMISSOES 07/22	629/6181075	0,00	49,90
5	111020007 SICOOB	597-5	DEPOSITO - EFETUADO MES 07/22	629/6181076	934,34	0,00
5	111010001 CAIXA GERAL	1-9	DEPOSITO - EFETUADO MES 07/22	629/6181076	0,00	934,34
5	423010001 COMISSOES BANCARIAS	312-3	BANCO JUROS E COMISSOES 07/22	629/6181077	17,10	0,00
5	111020007 SICOOB	597-5	BANCO JUROS E COMISSOES 07/22	629/6181077	0,00	17,10
5	423020003 JUROS PASSIVOS	317-4	ENCARGOS APROPRIADOS PARCELA 11/24 - C11633147-6	0/6209331	260,91	0,00
5	212030001 (-) ENCARGOS FINANCEIROS A APROPRIAR	740-4	ENCARGOS APROPRIADOS PARCELA 11/24 - C11633147-6	0/6209331	0,00	260,91
5	423010005 CUSTOS/DESPESAS COM AÇÕES	682-3	Taxa de intermediarçãEo doador VIIA3 2022062800358981010001-1	637/6402815	2,97	0,00
5	111020008 BANCO XP INVESTIMENTOS CCTVM S/A	671-8	Taxa de intermediarçãEo doador VIIA3 2022062800358981010001-1	637/6402815	0,00	2,97
5	111020008 BANCO XP INVESTIMENTOS CCTVM S/A	671-8	Cr.dito Ref. Taxa de RemuneraçãEo BTC VIIA	637/6402816	9,76	0,00
5	313030005 TAXA DE REMUNERACAO S/ AÇÕES	743-9	Cr.dito Ref. Taxa de RemuneraçãEo BTC VIIA	637/6402816	0,00	9,76
5	424010008 IRRF SOB/ AÇÕES	674-2	DEBITO CBLC IRRF S/ RENDIMENTO DE BTC VIIA	637/6402817	2,19	0,00
5	111020008 BANCO XP INVESTIMENTOS CCTVM S/A	671-8	DEBITO CBLC IRRF S/ RENDIMENTO DE BTC VIIA	637/6402817	0,00	2,19
				<b>Total do Dia:</b>	<b>89.338,11</b>	<b>89.338,11</b>
6	111010001 CAIXA GERAL	1-9	Nota 17131 - PREFEITURA DO MUNICIPIO DE TUPASSI	599/5983381	3.470,00	0,00
6	311020001 RECEITA COM SERVIÇOS PRESTADOS	203-8	Nota 17131 - PREFEITURA DO MUNICIPIO DE TUPASSI	599/5983381	0,00	3.470,00
6	111010001 CAIXA GERAL	1-9	Nota 17132 - MUNICIPIO DE PINHAL DO SAO BENTO	599/5983383	179,00	0,00
6	311020001 RECEITA COM SERVIÇOS PRESTADOS	203-8	Nota 17132 - MUNICIPIO DE PINHAL DO SAO BENTO	599/5983383	0,00	179,00
6	111010001 CAIXA GERAL	1-9	Nota 17133 - MUNICIPIO DE PINHAL DO SAO BENTO	599/5983385	537,00	0,00
6	311020001 RECEITA COM SERVIÇOS PRESTADOS	203-8	Nota 17133 - MUNICIPIO DE PINHAL DO SAO BENTO	599/5983385	0,00	537,00
6	111010001 CAIXA GERAL	1-9	Nota 17134 - MUNICIPIO DE PINHAL DO SAO BENTO	599/5983387	179,00	0,00
6	311020001 RECEITA COM SERVIÇOS PRESTADOS	203-8	Nota 17134 - MUNICIPIO DE PINHAL DO SAO BENTO	599/5983387	0,00	179,00
6	111010001 CAIXA GERAL	1-9	Nota 17135 - MUNICIPIO DE PINHAL DO SAO BENTO	599/5983389	179,00	0,00
6	311020001 RECEITA COM SERVIÇOS PRESTADOS	203-8	Nota 17135 - MUNICIPIO DE PINHAL DO SAO BENTO	599/5983389	0,00	179,00
6	111010001 CAIXA GERAL	1-9	Nota 17136 - MUNICIPIO DE PINHAL DO SAO BENTO	599/5983391	179,00	0,00
6	311020001 RECEITA COM SERVIÇOS PRESTADOS	203-8	Nota 17136 - MUNICIPIO DE PINHAL DO SAO BENTO	599/5983391	0,00	179,00
6	111010001 CAIXA GERAL	1-9	Nota 17137 - MUNICIPIO DE CONTENDA - PR	599/5983393	2.470,00	0,00
6	311020001 RECEITA COM SERVIÇOS PRESTADOS	203-8	Nota 17137 - MUNICIPIO DE CONTENDA - PR	599/5983393	0,00	2.470,00
6	111010001 CAIXA GERAL	1-9	Nota 17139 - MUNICIPIO DE SAO JORGE D'OESTE (583)	599/5983395	5.334,00	0,00
6	311020001 RECEITA COM SERVIÇOS	203-8	Nota 17139 - MUNICIPIO DE SAO JORGE D'OESTE (583)	599/5983395	0,00	5.334,00

*[Handwritten signatures]*

CNPJ: 10.786.517/0001-01

Consolidação: Empresa

Período: 01/01/2022 a 31/12/2022

Mês/Ano: 07/2022

Dia	Conta	Red.	Histórico	Lote/Lcto	Débito	Crédito
6	293030001		PRESTADOS REMESSA DE BEM DE MERCADORIA PARA COMODATO	543-6 Nota 5024 - MUNICIPIO DE CONTENDA - PR	599/5983727	18.000,00
6	193030001		REMESSA DE BEM DE MERCADORIA PARA COMODATO	542-8 Nota 5024 - MUNICIPIO DE CONTENDA - PR	599/5983728	18.000,00
6	421030001		VIAGENS E ESTADIAS	306-9 Nota 6493 - PRIAMO HOTEL LTDA	600/5983933	122,00
6	111010001		CAIXA GERAL	1-9 Nota 6493 - PRIAMO HOTEL LTDA	600/5983933	0,00
6	211010060		COMERCIAL DESTRO LTDA	639-4 DUPLICATA - PGTO N. 474350	0/5986881	445,19
6	111010001		CAIXA GERAL	1-9 DUPLICATA - PGTO N. 474350	0/5986881	0,00
6	211010001		HENRY EQUIP ELETR. E SIST	460-0 DUPLICATA - PGTO N. 78302 - 3/3	0/5986895	535,94
6	111010001		CAIXA GERAL	1-9 DUPLICATA - PGTO N. 78302 - 3/3	0/5986895	0,00
6	421030014		DISPÊNDIOS COM ALIMENTAÇÃO	284-4 NFC-e 10563 - CRISTINA GONÇALVES DOS SANTOS BOTEZINI & CIA LTDA	0/5986899	38,00
6	111010001		CAIXA GERAL	1-9 NFC-e 10563 - CRISTINA GONÇALVES DOS SANTOS BOTEZINI & CIA LTDA	0/5986899	0,00
6	421030014		DISPÊNDIOS COM ALIMENTAÇÃO	284-4 NFC-e 15215 - DAIANE FATIMA MACARI ME	0/5986902	38,67
6	111010001		CAIXA GERAL	1-9 NFC-e 15215 - DAIANE FATIMA MACARI ME	0/5986902	0,00
6	213020003		FGTS A RECOLHER	161-9 FGTS - PGTO GUIA MES 06/22	0/5990451	4.511,14
6	111010001		CAIXA GERAL	1-9 FGTS - PGTO GUIA MES 06/22	0/5990451	0,00
6	421020001		FGTS	267-4 FGTS PG 50% RESCISAO - SELENA DA SILVA	0/5990654	270,32
6	111010001		CAIXA GERAL	1-9 FGTS PG 50% RESCISAO - SELENA DA SILVA	0/5990654	0,00
6	111020002		BANCO DO BRASIL SA	3-5 DEPOSITO - EFETUADO MES 07/22	627/6177514	537,00
6	111010001		CAIXA GERAL	1-9 DEPOSITO - EFETUADO MES 07/22	627/6177514	0,00
6	111020002		BANCO DO BRASIL SA	3-5 DEPOSITO - EFETUADO MES 07/22	627/6177515	537,00
6	111010001		CAIXA GERAL	1-9 DEPOSITO - EFETUADO MES 07/22	627/6177515	0,00
6	111020002		BANCO DO BRASIL SA	3-5 DEPOSITO - EFETUADO MES 07/22	627/6177516	1.790,00
6	111010001		CAIXA GERAL	1-9 DEPOSITO - EFETUADO MES 07/22	627/6177516	0,00
6	111020002		BANCO DO BRASIL SA	3-5 DEPOSITO - EFETUADO MES 07/22	627/6177517	780,00
6	111010001		CAIXA GERAL	1-9 DEPOSITO - EFETUADO MES 07/22	627/6177517	0,00
6	111020002		BANCO DO BRASIL SA	3-5 DEPOSITO - EFETUADO MES 07/22	627/6177518	1.365,00
6	111010001		CAIXA GERAL	1-9 DEPOSITO - EFETUADO MES 07/22	627/6177518	0,00
6	111020002		BANCO DO BRASIL SA	3-5 DEPOSITO - EFETUADO MES 07/22	627/6177519	179,00
6	111010001		CAIXA GERAL	1-9 DEPOSITO - EFETUADO MES 07/22	627/6177519	0,00
6	111010001		CAIXA GERAL	1-9 SAQUE C/ CARTAO 07/22	627/6177520	250,00
6	111020002		BANCO DO BRASIL SA	3-5 SAQUE C/ CARTAO 07/22	627/6177520	0,00
6	111010001		CAIXA GERAL	1-9 SAQUE C/ CARTAO 07/22	627/6177521	535,94
6	111020002		BANCO DO BRASIL SA	3-5 SAQUE C/ CARTAO 07/22	627/6177521	0,00
6	111010001		CAIXA GERAL	1-9 SAQUE C/ CARTAO 07/22	627/6177522	523,10
6	111020002		BANCO DO BRASIL SA	3-5 SAQUE C/ CARTAO 07/22	627/6177522	0,00
6	111010001		CAIXA GERAL	1-9 SAQUE C/ CARTAO 07/22	627/6177523	50,00
6	111020002		BANCO DO BRASIL SA	3-5 SAQUE C/ CARTAO 07/22	627/6177523	0,00
6	111010001		CAIXA GERAL	1-9 SAQUE C/ CARTAO 07/22	627/6177524	445,19
6	111020002		BANCO DO BRASIL SA	3-5 SAQUE C/ CARTAO 07/22	627/6177524	0,00
6	111010001		CAIXA GERAL	1-9 SAQUE C/ CARTAO 07/22	627/6177525	4.511,14
6	111020002		BANCO DO BRASIL SA	3-5 SAQUE C/ CARTAO 07/22	627/6177525	0,00
6	111010001		CAIXA GERAL	1-9 SAQUE C/ CARTAO 07/22	627/6177526	270,32
6	111020002		BANCO DO BRASIL SA	3-5 SAQUE C/ CARTAO 07/22	627/6177526	0,00
6	111020002		BANCO DO BRASIL SA	3-5 APLICAÇÃO FINANCEIRA - RESGATE 07/22	627/6177527	1.278,69
6	111030013		RENDE FACIL - BANCO DO BRASIL	741-2 APLICAÇÃO FINANCEIRA - RESGATE 07/22	627/6177527	0,00
6	111020006		SICREDI	568-1 DEPOSITO - EFETUADO MES 07/22	628/6179859	1.156,18
6	111010001		CAIXA GERAL	1-9 DEPOSITO - EFETUADO MES 07/22	628/6179859	0,00
6	111020006		SICREDI	568-1 DEPOSITO - EFETUADO MES 07/22	628/6179860	3.695,41
6	111010001		CAIXA GERAL	1-9 DEPOSITO - EFETUADO MES 07/22	628/6179860	0,00
6	423010001		COMISSÕES BANCÁRIAS	312-3 BANCO JUROS E COMISSOES 07/22	628/6179861	1,00
6	111020006		SICREDI	568-1 BANCO JUROS E COMISSOES 07/22	628/6179861	0,00
6	111020006		SICREDI	568-1 DEPOSITO - EFETUADO MES 07/22	628/6179862	95,25
6	111010001		CAIXA GERAL	1-9 DEPOSITO - EFETUADO MES 07/22	628/6179862	0,00
6	423010001		COMISSÕES BANCÁRIAS	312-3 BANCO JUROS E COMISSOES 07/22	628/6179863	14,80
6	111020006		SICREDI	568-1 BANCO JUROS E COMISSOES 07/22	628/6179863	0,00
6	423010001		COMISSÕES BANCÁRIAS	312-3 BANCO JUROS E COMISSOES 07/22	628/6179864	11,00
6	111020006		SICREDI	568-1 BANCO JUROS E COMISSOES 07/22	628/6179864	0,00
6	423010001		COMISSÕES BANCÁRIAS	312-3 BANCO JUROS E COMISSOES 07/22	628/6179865	9,25
6	111020006		SICREDI	568-1 BANCO JUROS E COMISSOES 07/22	628/6179865	0,00
6	111010001		CAIXA GERAL	1-9 SAQUE C/ CARTAO 07/22	629/6181078	77,36
6	111020007		SICOOB	597-5 SAQUE C/ CARTAO 07/22	629/6181078	0,00
6	111020007		SICOOB	597-5 DEPOSITO - EFETUADO MES 07/22	629/6181079	1.106,92
6	111010001		CAIXA GERAL	1-9 DEPOSITO - EFETUADO MES 07/22	629/6181079	0,00
6	423010001		COMISSÕES BANCÁRIAS	312-3 BANCO JUROS E COMISSOES 07/22	629/6181080	30,40
6	111020007		SICOOB	597-5 BANCO JUROS E COMISSOES 07/22	629/6181080	0,00
6	215040001		HDI SEGUROS S.A	576-2 SEGURO PGTO PARCELA Nº 06/10 - PLACA AYC-4098	0/6386715	523,10
6	111010001		CAIXA GERAL	1-9 SEGURO PGTO PARCELA Nº 06/10 - PLACA AYC-4098	0/6386715	0,00
Total do Dia:					56.261,31	56.261,31
7	111010001		CAIXA GERAL	1-9 Nota 17140 - PERSONAL SERVIÇOS DE PAVIMENTAÇÃO LTDA -	599/5983397	179,80
7	311020001		RECEITA COM SERVIÇOS PRESTADOS	203-8 Nota 17140 - PERSONAL SERVIÇOS DE PAVIMENTAÇÃO LTDA -	599/5983397	0,00
7	111010001		CAIXA GERAL	1-9 Nota 17141 - MUNICIPIO DE MANFRINOPOLIS	599/5983399	585,00
7	311020001		RECEITA COM SERVIÇOS PRESTADOS	203-8 Nota 17141 - MUNICIPIO DE MANFRINOPOLIS	599/5983399	0,00
7	311010001		REVENDA DE MERCADORIAS	200-3 Nota 5025 - JACLANI COMERCIO DE ARTIGOS ESPORTIVOS	599/5983729	0,00
7	111010001		CAIXA GERAL	1-9 Nota 5025 - JACLANI COMERCIO DE ARTIGOS ESPORTIVOS	599/5983730	45,00
7	293030001		REMESSA DE BEM DE MERCADORIA PARA COMODATO	543-6 Nota 5026 - EXPRESS AMERICA ASS CON E SER AP EM LTDA	599/5983733	1.500,00
7	193030001		REMESSA DE BEM DE MERCADORIA PARA COMODATO	542-8 Nota 5026 - EXPRESS AMERICA ASS CON E SER AP EM LTDA	599/5983734	1.500,00
7	293030001		REMESSA DE BEM DE MERCADORIA PARA COMODATO	543-6 Nota 5027 - ANDRESSA BEATRIZ PAULUS	599/5983735	0,00
7	193030001		REMESSA DE BEM DE MERCADORIA PARA COMODATO	542-8 Nota 5027 - ANDRESSA BEATRIZ PAULUS	599/5983736	1.500,00
7	311010001		REVENDA DE MERCADORIAS	200-3 Nota 5028 - JM SERVICOS PARA TERCEIROS LTDA (1411)	599/5983737	0,00
7	111010001		CAIXA GERAL	1-9 Nota 5028 - JM SERVICOS PARA TERCEIROS LTDA (1411)	599/5983738	1.000,00
7	421030013		DESPESAS COM VEICULOS	283-6 Nota 1449 - GILVANY HECK	600/5983890	490,00
7	111010001		CAIXA GERAL	1-9 Nota 1449 - GILVANY HECK	600/5983890	0,00

Handwritten signature

CNPJ: 10.786.517/0001-01

Consolidação: Empresa

Período: 01/01/2022 a 31/12/2022

Mês/Ano: 07/2022

Dia	Conta	Red.	Histórico	Lota/Lcto	Débito	Crédito
7	421030007	277-1	Nota 11929 - M A TONIN & CIA LTDA	600/5983892	309,29	0,00
7	111010001	1-9	Nota 11929 - M A TONIN & CIA LTDA	600/5983893	0,00	306,65
7	313010003	215-1	Nota 11929 - M A TONIN & CIA LTDA	600/5983894	0,00	2,64
7	421030023	293-3	Nota 35181 - ALERI GRUBER & CIA LTDA - EPP	600/5983895	66,48	0,00
7	211010199	719-6	Nota 35181 - ALERI GRUBER & CIA LTDA - EPP	600/5983896	0,00	66,50
7	113110003	39-6	Nota 35181 - ALERI GRUBER & CIA LTDA - EPP	600/5983897	0,02	0,00
7	421030007	277-1	Nota 60317 - AUTO POSTO HORIZONTE AZUL LTDA	600/5983898	228,13	0,00
7	111010001	1-9	Nota 60317 - AUTO POSTO HORIZONTE AZUL LTDA	600/5983898	0,00	228,13
7	421030001	306-9	Nota 6505 - PRIMO HOTEL LTDA	600/5983935	122,00	0,00
7	111010001	1-9	Nota 6505 - PRIMO HOTEL LTDA	600/5983935	0,00	122,00
7	213010004	156-2	ORDENADOS PGT LIQUIDO MES 06/22 - EDUARDO TISCHLER	0/5991546	1.362,18	0,00
7	111010001	1-9	ORDENADOS PGT LIQUIDO MES 06/22 - EDUARDO TISCHLER	0/5991546	0,00	1.362,18
7	213010004	156-2	ORDENADOS PGT LIQUIDO MES 06/22 - SELENA DA SILVA	0/5991548	1.101,95	0,00
7	111010001	1-9	ORDENADOS PGT LIQUIDO MES 06/22 - SELENA DA SILVA	0/5991548	0,00	1.101,95
7	213010004	156-2	ORDENADOS PGT LIQUIDO MES 06/22 - LUCAS GARCIA	0/5991551	1.333,28	0,00
7	111010001	1-9	ORDENADOS PGT LIQUIDO MES 06/22 - LUCAS GARCIA	0/5991551	0,00	1.333,28
7	213010004	156-2	ORDENADOS PGT LIQUIDO MES 06/22 - FELIPE GISCH	0/5991553	1.712,23	0,00
7	111010001	1-9	ORDENADOS PGT LIQUIDO MES 06/22 - FELIPE GISCH	0/5991553	0,00	1.712,23
7	213010004	156-2	ORDENADOS PGT LIQUIDO MES 06/22 - TAISLEINE GIACOMINI	0/5991555	2.359,73	0,00
7	111010001	1-9	ORDENADOS PGT LIQUIDO MES 06/22 - TAISLEINE GIACOMINI	0/5991555	0,00	2.359,73
7	213010004	156-2	ORDENADOS PGT LIQUIDO MES 06/22 - SUELEN CORDOVA	0/5991558	1.302,63	0,00
7	111010001	1-9	ORDENADOS PGT LIQUIDO MES 06/22 - SUELEN CORDOVA	0/5991558	0,00	1.302,63
7	213010004	156-2	ORDENADOS PGT LIQUIDO MES 06/22 - LEONARDO BERGJOHANN	0/5991559	1.166,11	0,00
7	111010001	1-9	ORDENADOS PGT LIQUIDO MES 06/22 - LEONARDO BERGJOHANN	0/5991559	0,00	1.166,11
7	213010004	156-2	ORDENADOS PGT LIQUIDO MES 06/22 - LUAN BOURSCHEID	0/5991561	1.757,76	0,00
7	111010001	1-9	ORDENADOS PGT LIQUIDO MES 06/22 - LUAN BOURSCHEID	0/5991561	0,00	1.757,76
7	213010004	156-2	ORDENADOS PGT LIQUIDO MES 06/22 - MARCOS ALBRECHT	0/5991563	2.407,93	0,00
7	111010001	1-9	ORDENADOS PGT LIQUIDO MES 06/22 - MARCOS ALBRECHT	0/5991563	0,00	2.407,93
7	213010004	156-2	ORDENADOS PGT LIQUIDO MES 06/22 - RODRIGO DOS SANTOS	0/5991566	2.246,20	0,00
7	111010001	1-9	ORDENADOS PGT LIQUIDO MES 06/22 - RODRIGO DOS SANTOS	0/5991566	0,00	2.246,20
7	213010004	156-2	ORDENADOS PGT LIQUIDO MES 06/22 - TIAGO DA SILVA	0/5991567	1.234,24	0,00
7	111010001	1-9	ORDENADOS PGT LIQUIDO MES 06/22 - TIAGO DA SILVA	0/5991567	0,00	1.234,24
7	213010004	156-2	ORDENADOS PGT LIQUIDO MES 06/22 - JULIO HOLLER	0/5991568	1.056,45	0,00
7	111010001	1-9	ORDENADOS PGT LIQUIDO MES 06/22 - JULIO HOLLER	0/5991568	0,00	1.056,45
7	213010004	156-2	ORDENADOS PGT LIQUIDO MES 06/22 - ANDRE DE SA	0/5991570	1.432,86	0,00
7	111010001	1-9	ORDENADOS PGT LIQUIDO MES 06/22 - ANDRE DE SA	0/5991570	0,00	1.432,86
7	213010004	156-2	ORDENADOS PGT LIQUIDO MES 06/22 - ALINE DA SILVA	0/5991571	976,66	0,00
7	111010001	1-9	ORDENADOS PGT LIQUIDO MES 06/22 - ALINE DA SILVA	0/5991571	0,00	976,66
7	213010004	156-2	ORDENADOS PGT LIQUIDO MES 06/22 - JOAO ROEHR	0/5991572	1.272,83	0,00
7	111010001	1-9	ORDENADOS PGT LIQUIDO MES 06/22 - JOAO ROEHR	0/5991572	0,00	1.272,83
7	213010004	156-2	ORDENADOS PGT LIQUIDO MES 06/22 - YASMIN LOURENÇO	0/5991574	1.452,46	0,00
7	111010001	1-9	ORDENADOS PGT LIQUIDO MES 06/22 - YASMIN LOURENÇO	0/5991574	0,00	1.452,46
7	213010004	156-2	ORDENADOS PGT LIQUIDO MES 06/22 - EDUARDO DE SOUZA	0/5991575	1.587,18	0,00
7	111010001	1-9	ORDENADOS PGT LIQUIDO MES 06/22 - EDUARDO DE SOUZA	0/5991575	0,00	1.587,18
7	213010004	156-2	ORDENADOS PGT LIQUIDO MES 06/22 - LUCAS ZANCHET	0/5991578	178,84	0,00
7	111010001	1-9	ORDENADOS PGT LIQUIDO MES 06/22 - LUCAS ZANCHET	0/5991578	0,00	178,84
7	213010004	156-2	ORDENADOS PGT LIQUIDO MES 06/22 - GIOVANI SCHEIDT	0/5991584	1.603,95	0,00
7	111010001	1-9	ORDENADOS PGT LIQUIDO MES 06/22 - GIOVANI SCHEIDT	0/5991584	0,00	1.603,95
7	213010004	156-2	ORDENADOS PGT LIQUIDO MES 06/22 - DANIELI KLEIN	0/5991585	1.272,43	0,00
7	111010001	1-9	ORDENADOS PGT LIQUIDO MES 06/22 - DANIELI KLEIN	0/5991585	0,00	1.272,43
7	213010004	156-2	ORDENADOS PGT LIQUIDO MES 06/22 - VANESSA VON MUHLEN	0/5991595	1.153,89	0,00
7	111010001	1-9	ORDENADOS PGT LIQUIDO MES 06/22 - VANESSA VON MUHLEN	0/5991595	0,00	1.153,89
7	213010004	156-2	ORDENADOS PGT LIQUIDO MES 06/22 - EDUARDO SPECK	0/5991600	1.168,41	0,00
7	111010001	1-9	ORDENADOS PGT LIQUIDO MES 06/22 - EDUARDO SPECK	0/5991600	0,00	1.168,41
7	213010004	156-2	ORDENADOS PGT LIQUIDO MES 06/22 - FABIANO PONS	0/5991603	1.346,03	0,00
7	111010001	1-9	ORDENADOS PGT LIQUIDO MES 06/22 - FABIANO PONS	0/5991603	0,00	1.346,03
7	213010004	156-2	ORDENADOS PGT LIQUIDO MES 06/22 - RAFAEL KLEBER	0/5991608	1.083,30	0,00
7	111010001	1-9	ORDENADOS PGT LIQUIDO MES 06/22 - RAFAEL KLEBER	0/5991608	0,00	1.083,30
7	213010004	156-2	ORDENADOS PGT LIQUIDO MES 06/22 - AFONSO NASCIMENTO	0/5991619	881,08	0,00
7	111010001	1-9	ORDENADOS PGT LIQUIDO MES 06/22 - AFONSO NASCIMENTO	0/5991619	0,00	881,08
7	213010004	156-2	ORDENADOS PGT LIQUIDO MES 06/22 - CASSIANO BONOMO	0/5991638	2.778,82	0,00
7	111010001	1-9	ORDENADOS PGT LIQUIDO MES 06/22 - CASSIANO BONOMO	0/5991638	0,00	2.778,82
7	213010004	156-2	ORDENADOS PGT LIQUIDO MES 06/22 - EMANUELLE CARDOZO	0/5991639	1.121,10	0,00
7	111010001	1-9	ORDENADOS PGT LIQUIDO MES 06/22 - EMANUELLE CARDOZO	0/5991639	0,00	1.121,10
7	213010006	158-9	PRO-LABORE- PGTO REF MES 06/22 - CARLOS CARDOZO	0/5991640	2.694,88	0,00
7	111010001	1-9	PRO-LABORE- PGTO REF MES 06/22 - CARLOS CARDOZO	0/5991640	0,00	2.694,88
7	111020002	3-5	DEPOSITO - EFETUADO MES 07/22	627/6177528	3.350,96	0,00
7	111010001	1-9	DEPOSITO - EFETUADO MES 07/22	627/6177528	0,00	3.350,96
7	111020002	3-5	DEPOSITO - EFETUADO MES 07/22	627/6177529	780,00	0,00
7	111010001	1-9	DEPOSITO - EFETUADO MES 07/22	627/6177529	0,00	780,00
7	111020002	3-5	DEPOSITO - EFETUADO MES 07/22	627/6177530	1.364,56	0,00
7	111010001	1-9	DEPOSITO - EFETUADO MES 07/22	627/6177530	0,00	1.364,56
7	111020002	3-5	DEPOSITO - EFETUADO MES 07/22	627/6177531	1.023,42	0,00
7	111010001	1-9	DEPOSITO - EFETUADO MES 07/22	627/6177531	0,00	1.023,42
7	111020002	3-5	DEPOSITO - EFETUADO MES 07/22	627/6177532	1.705,70	0,00
7	111010001	1-9	DEPOSITO - EFETUADO MES 07/22	627/6177532	0,00	1.705,70
7	111020002	3-5	DEPOSITO - EFETUADO MES 07/22	627/6177533	8.528,48	0,00
7	111010001	1-9	DEPOSITO - EFETUADO MES 07/22	627/6177533	0,00	8.528,48
7	111020002	3-5	DEPOSITO - EFETUADO MES 07/22	627/6177534	2.630,40	0,00
7	111010001	1-9	DEPOSITO - EFETUADO MES 07/22	627/6177534	0,00	2.630,40
7	111020002	3-5	DEPOSITO - EFETUADO MES 07/22	627/6177535	2.450,00	0,00
7	111010001	1-9	DEPOSITO - EFETUADO MES 07/22	627/6177535	0,00	2.450,00
7	111020002	3-5	DEPOSITO - EFETUADO MES 07/22	627/6177536	2.450,00	0,00
7	111010001	1-9	DEPOSITO - EFETUADO MES 07/22	627/6177536	0,00	2.450,00
7	111020002	3-5	DEPOSITO - EFETUADO MES 07/22	627/6177537	1.225,00	0,00
7	111010001	1-9	DEPOSITO - EFETUADO MES 07/22	627/6177537	0,00	1.225,00
7	111020002	3-5	DEPOSITO - EFETUADO MES 07/22	627/6177538	980,00	0,00
7	111010001	1-9	DEPOSITO - EFETUADO MES 07/22	627/6177538	0,00	980,00

*[Handwritten signatures]*

CNPJ: 10.786.517/0001-01

Consolidação: Empresa

Período: 01/01/2022 a 31/12/2022

Mês/Ano: 07/2022

Dia	Conta	Red.	Histórico	Lote/Lcto	Débito	Crédito
7	111010001 CAIXA GERAL	1-9	SAQUE C/ CARTAO 07/22	627/6177539	36,60	0,00
7	111020002 BANCO DO BRASIL SA	3-5	SAQUE C/ CARTAO 07/22	627/6177539	0,00	36,60
7	111030013 RENDE FACIL - BANCO DO BRASIL	741-2	APLICAÇÃO FINANCEIRA 07/22	627/6177540	23.821,52	0,00
7	111020002 BANCO DO BRASIL SA	3-5	APLICAÇÃO FINANCEIRA 07/22	627/6177540	0,00	23.821,52
7	111020006 SICREDI	568-1	DEPOSITO - EFETUADO MES 07/22	628/6179866	621,59	0,00
7	111010001 CAIXA GERAL	1-9	DEPOSITO - EFETUADO MES 07/22	628/6179866	0,00	621,59
7	111020006 SICREDI	568-1	DEPOSITO - EFETUADO MES 07/22	628/6179867	1.997,69	0,00
7	111010001 CAIXA GERAL	1-9	DEPOSITO - EFETUADO MES 07/22	628/6179867	0,00	1.997,69
7	423010001 COMISSÕES BANCÁRIAS	312-3	BANCO JUROS E COMISSOES 07/22	628/6179868	4,00	0,00
7	111020006 SICREDI	568-1	BANCO JUROS E COMISSOES 07/22	628/6179868	0,00	4,00
7	111020006 SICREDI	568-1	APLICAÇÃO POUPANÇA - RESGATE 07/22	628/6179869	250,00	0,00
7	111030007 APLICAÇÃO - SICREDI POUPANÇA	571-1	APLICAÇÃO POUPANÇA - RESGATE 07/22	628/6179869	0,00	250,00
7	111020006 SICREDI	568-1	APLICAÇÃO POUPANÇA - RESGATE 07/22	628/6179870	500,00	0,00
7	111030007 APLICAÇÃO - SICREDI POUPANÇA	571-1	APLICAÇÃO POUPANÇA - RESGATE 07/22	628/6179870	0,00	500,00
7	111020006 SICREDI	568-1	APLICAÇÃO POUPANÇA - RESGATE 07/22	628/6179871	500,00	0,00
7	111030007 APLICAÇÃO - SICREDI POUPANÇA	571-1	APLICAÇÃO POUPANÇA - RESGATE 07/22	628/6179871	0,00	500,00
7	111020006 SICREDI	568-1	DEPOSITO - EFETUADO MES 07/22	628/6179872	179,99	0,00
7	111010001 CAIXA GERAL	1-9	DEPOSITO - EFETUADO MES 07/22	628/6179872	0,00	179,99
7	111010001 CAIXA GERAL	1-9	SAQUE C/ CARTAO 07/22	628/6179873	3.200,70	0,00
7	111020006 SICREDI	568-1	SAQUE C/ CARTAO 07/22	628/6179873	0,00	3.200,70
7	213010008 PENSÃO ALIMENTICIA DE EMPREGADO A PAGAR	695-5	PGTO PENSÃO ALIM. MÊS 06/22 - AFONSO NASCIMENTO	628/6179874	418,94	0,00
7	111020006 SICREDI	568-1	PGTO PENSÃO ALIM. MÊS 06/22 - AFONSO NASCIMENTO	628/6179874	0,00	418,94
7	423010001 COMISSÕES BANCÁRIAS	312-3	BANCO JUROS E COMISSOES 07/22	628/6179875	5,55	0,00
7	111020006 SICREDI	568-1	BANCO JUROS E COMISSOES 07/22	628/6179875	0,00	5,55
7	23010001 COMISSÕES BANCÁRIAS	312-3	BANCO JUROS E COMISSOES 07/22	628/6179876	3,70	0,00
7	111020006 SICREDI	568-1	BANCO JUROS E COMISSOES 07/22	628/6179876	0,00	3,70
7	111020007 SICOOB	597-5	DEPOSITO - EFETUADO MES 07/22	629/6181081	777,64	0,00
7	111010001 CAIXA GERAL	1-9	DEPOSITO - EFETUADO MES 07/22	629/6181081	0,00	777,64
7	423010001 COMISSÕES BANCÁRIAS	312-3	BANCO JUROS E COMISSOES 07/22	629/6181082	13,30	0,00
7	111020007 SICOOB	597-5	BANCO JUROS E COMISSOES 07/22	629/6181082	0,00	13,30
7	111030008 FUNDO DE INVESTIMENTO SICREDI	583-5	RENDIMENTO FUNDO 07/22	0/6209509	831,88	0,00
7	313030001 RENDIMENTO AÇÕES	579-7	RENDIMENTO FUNDO 07/22	0/6209509	0,00	831,88
7	424010007 IRRF	581-9	IRRF REF. 07/22	0/6209510	52,57	0,00
7	111030008 FUNDO DE INVESTIMENTO SICREDI	583-5	IRRF REF. 07/22	0/6209510	0,00	52,57
<b>Total do Dia:</b>					<b>108.775,32</b>	<b>108.775,32</b>
8	111010001 CAIXA GERAL	1-9	Nota 17142 - MUNICIPIO DE ENEAS MARQUES (1255)	599/5983401	358,00	0,00
8	311020001 RECEITA COM SERVIÇOS PRESTADOS	203-8	Nota 17142 - MUNICIPIO DE ENEAS MARQUES (1255)	599/5983401	0,00	358,00
8	111010001 CAIXA GERAL	1-9	Nota 17143 - MUNICIPIO DE ENEAS MARQUES (1255)	599/5983403	179,00	0,00
8	311020001 RECEITA COM SERVIÇOS PRESTADOS	203-8	Nota 17143 - MUNICIPIO DE ENEAS MARQUES (1255)	599/5983403	0,00	179,00
8	111010001 CAIXA GERAL	1-9	Nota 17144 - MUNICIPIO DE ENEAS MARQUES (1255)	599/5983405	537,00	0,00
8	311020001 RECEITA COM SERVIÇOS PRESTADOS	203-8	Nota 17144 - MUNICIPIO DE ENEAS MARQUES (1255)	599/5983405	0,00	537,00
8	111010001 CAIXA GERAL	1-9	Nota 17145 - FUNDO MUNICIPAL DA ASSISTENCIA SOCIAL	599/5983407	179,00	0,00
8	311020001 RECEITA COM SERVIÇOS PRESTADOS	203-8	Nota 17145 - FUNDO MUNICIPAL DA ASSISTENCIA SOCIAL	599/5983407	0,00	179,00
8	111010001 CAIXA GERAL	1-9	Nota 17146 - FUNDO MUNICIPAL DE SAUDE	599/5983409	358,00	0,00
8	311020001 RECEITA COM SERVIÇOS PRESTADOS	203-8	Nota 17146 - FUNDO MUNICIPAL DE SAUDE	599/5983409	0,00	358,00
8	111010001 CAIXA GERAL	1-9	Nota 17147 - PREFEITURA MUNICIPAL DE CIDADE GAUCHA	599/5983411	1.800,00	0,00
8	311020001 RECEITA COM SERVIÇOS PRESTADOS	203-8	Nota 17147 - PREFEITURA MUNICIPAL DE CIDADE GAUCHA	599/5983411	0,00	1.800,00
8	111010001 CAIXA GERAL	1-9	Nota 17148 - INOVAÇÕES COMERCIO DE MEDICAM E PRODUTOS	599/5983413	87,89	0,00
8	311020001 RECEITA COM SERVIÇOS PRESTADOS	203-8	Nota 17148 - INOVAÇÕES COMERCIO DE MEDICAM E PRODUTOS	599/5983413	0,00	87,89
8	111010001 CAIXA GERAL	1-9	Nota 17149 - GRANDO & GROFF LTDA	599/5983415	86,00	0,00
8	311020001 RECEITA COM SERVIÇOS PRESTADOS	203-8	Nota 17149 - GRANDO & GROFF LTDA	599/5983415	0,00	86,00
8	111010001 CAIXA GERAL	1-9	Nota 17150 - GRANDO & GROFF LTDA	599/5983417	86,00	0,00
8	311020001 RECEITA COM SERVIÇOS PRESTADOS	203-8	Nota 17150 - GRANDO & GROFF LTDA	599/5983417	0,00	86,00
8	111010001 CAIXA GERAL	1-9	Nota 17151 - RIMA-RONDON IMPLEMENTOS E MÁQ. AGRÍCOLAS	599/5983419	72,00	0,00
8	311020001 RECEITA COM SERVIÇOS PRESTADOS	203-8	Nota 17151 - RIMA-RONDON IMPLEMENTOS E MÁQ. AGRÍCOLAS	599/5983419	0,00	72,00
8	111010001 CAIXA GERAL	1-9	Nota 17152 - GMAXX DISTRIBUIDORA DE ALIMENTOS LTDA	599/5983421	49,90	0,00
8	311020001 RECEITA COM SERVIÇOS PRESTADOS	203-8	Nota 17152 - GMAXX DISTRIBUIDORA DE ALIMENTOS LTDA	599/5983421	0,00	49,90
8	111010001 CAIXA GERAL	1-9	Nota 17153 - AUTO POSTO REGIAO LTDA	599/5983423	82,00	0,00
8	311020001 RECEITA COM SERVIÇOS PRESTADOS	203-8	Nota 17153 - AUTO POSTO REGIAO LTDA	599/5983423	0,00	82,00
8	111010001 CAIXA GERAL	1-9	Nota 17154 - CLAUDIO M. JABER (915)	599/5983425	139,00	0,00
8	311020001 RECEITA COM SERVIÇOS PRESTADOS	203-8	Nota 17154 - CLAUDIO M. JABER (915)	599/5983425	0,00	139,00
8	111010001 CAIXA GERAL	1-9	Nota 17155 - Helle Equipamentos Eletricos Eireli	599/5983427	149,00	0,00
8	311020001 RECEITA COM SERVIÇOS PRESTADOS	203-8	Nota 17155 - Helle Equipamentos Eletricos Eireli	599/5983427	0,00	149,00
8	111010001 CAIXA GERAL	1-9	Nota 17156 - Helle Equipamentos Eletricos Eireli	599/5983429	49,90	0,00
8	311020001 RECEITA COM SERVIÇOS PRESTADOS	203-8	Nota 17156 - Helle Equipamentos Eletricos Eireli	599/5983429	0,00	49,90
8	111010001 CAIXA GERAL	1-9	Nota 17157 - Helle Equipamentos Eletricos Eireli	599/5983431	99,00	0,00
8	311020001 RECEITA COM SERVIÇOS PRESTADOS	203-8	Nota 17157 - Helle Equipamentos Eletricos Eireli	599/5983431	0,00	99,00
8	111010001 CAIXA GERAL	1-9	Nota 17158 - J HELTE EIRELI	599/5983433	149,90	0,00
8	311020001 RECEITA COM SERVIÇOS PRESTADOS	203-8	Nota 17158 - J HELTE EIRELI	599/5983433	0,00	149,90
8	111010001 CAIXA GERAL	1-9	Nota 17159 - RIMMAVA SUPERMERCADO LTDA	599/5983435	86,40	0,00
8	311020001 RECEITA COM SERVIÇOS PRESTADOS	203-8	Nota 17159 - RIMMAVA SUPERMERCADO LTDA	599/5983435	0,00	86,40
8	111010001 CAIXA GERAL	1-9	Nota 17160 - AGROPECUARIA NOVA LARANJEIRAS LTDA	599/5983437	72,00	0,00
8	311020001 RECEITA COM SERVIÇOS PRESTADOS	203-8	Nota 17160 - AGROPECUARIA NOVA LARANJEIRAS LTDA	599/5983437	0,00	72,00

*lp* *AA*

CNPJ: 10.786.517/0001-01

Consolidação: Empresa

Período: 01/01/2022 a 31/12/2022

Mês/Ano: 07/2022

Dia	Conta	Red.	Histórico	Lote/Lcto	Débito	Crédito
8	111010001 CAIXA GERAL	1-9	Nota 17161 - LINE LTDA	599/5983439	99,90	0,00
8	311020001 RECEITA COM SERVIÇOS PRESTADOS	203-8	Nota 17161 - LINE LTDA	599/5983439	0,00	99,90
8	111010001 CAIXA GERAL	1-9	Nota 17162 - MUNICIPIO DE CAPANEMA (652)	599/5983441	4.654,00	0,00
8	311020001 RECEITA COM SERVIÇOS PRESTADOS	203-8	Nota 17162 - MUNICIPIO DE CAPANEMA (652)	599/5983441	0,00	4.654,00
8	111010001 CAIXA GERAL	1-9	Nota 17163 - ERIMAR IND E COM DE PRODUTOS P SAUDE	599/5983443	239,80	0,00
8	311020001 RECEITA COM SERVIÇOS PRESTADOS	203-8	Nota 17163 - ERIMAR IND E COM DE PRODUTOS P SAUDE	599/5983443	0,00	239,80
8	293030001 REMESSA DE BEM DE MERCADORIA PARA COMODATO	543-6	Nota 5029 - C3 ASSESSORIA CONTABIL LTDA - ME	599/5983741	0,00	800,00
8	193030001 REMESSA DE BEM DE MERCADORIA PARA COMODATO	542-8	Nota 5029 - C3 ASSESSORIA CONTABIL LTDA - ME	599/5983742	800,00	0,00
8	421030001 VIAGENS E ESTADIAS	306-9	Nota 12785 - FENIX HOTEL LTDA	600/5983937	118,50	0,00
8	111010001 CAIXA GERAL	1-9	Nota 12785 - FENIX HOTEL LTDA	600/5983937	0,00	118,50
8	421030014 DISPENSIOS COM ALIMENTAÇÃO	284-4	NFC-e 15835 - EDNA JOSE DE LIMA - O FORNETO	0/5986884	36,50	0,00
8	111010001 CAIXA GERAL	1-9	NFC-e 15835 - EDNA JOSE DE LIMA - O FORNETO	0/5986884	0,00	36,50
8	421030014 DISPENSIOS COM ALIMENTAÇÃO	284-4	NFC-e 4983 - AMPOLINI E MAFFESONI LTDA	0/5986896	59,40	0,00
8	111010001 CAIXA GERAL	1-9	NFC-e 4983 - AMPOLINI E MAFFESONI LTDA	0/5986896	0,00	59,40
8	421030014 DISPENSIOS COM ALIMENTAÇÃO	284-4	NFC-e 135181 - CLEONICE MARCON QUOOS - EIRELI	0/5986897	30,50	0,00
8	111010001 CAIXA GERAL	1-9	NFC-e 135181 - CLEONICE MARCON QUOOS - EIRELI	0/5986897	0,00	30,50
8	421030007 COMBUSTIVEIS E LUBRIFICANTES	277-1	NFC-e 184420 - AUTO POSTO HORIZONTE AZUL LTDA	0/5986898	220,14	0,00
8	111010001 CAIXA GERAL	1-9	NFC-e 184420 - AUTO POSTO HORIZONTE AZUL LTDA	0/5986898	0,00	220,14
8	421030007 COMBUSTIVEIS E LUBRIFICANTES	277-1	NFC-e 315387 - POSTO RINCAO DO ENGENHO	0/5986904	244,85	0,00
8	111010001 CAIXA GERAL	1-9	NFC-e 315387 - POSTO RINCAO DO ENGENHO	0/5986904	0,00	244,85
8	421030014 DISPENSIOS COM ALIMENTAÇÃO	284-4	NFC-e 6980 - ANDRE LUIZ KLEIN	0/5986905	33,90	0,00
8	111010001 CAIXA GERAL	1-9	NFC-e 6980 - ANDRE LUIZ KLEIN	0/5986905	0,00	33,90
8	111020002 BANCO DO BRASIL SA	3-5	DEPOSITO - EFETUADO MES 07/22	627/6177541	378,00	0,00
8	111010001 CAIXA GERAL	1-9	DEPOSITO - EFETUADO MES 07/22	627/6177541	0,00	378,00
8	111020002 BANCO DO BRASIL SA	3-5	DEPOSITO - EFETUADO MES 07/22	627/6177542	189,00	0,00
8	111010001 CAIXA GERAL	1-9	DEPOSITO - EFETUADO MES 07/22	627/6177542	0,00	189,00
8	111020002 BANCO DO BRASIL SA	3-5	DEPOSITO - EFETUADO MES 07/22	627/6177543	378,00	0,00
8	111010001 CAIXA GERAL	1-9	DEPOSITO - EFETUADO MES 07/22	627/6177543	0,00	378,00
8	111020002 BANCO DO BRASIL SA	3-5	DEPOSITO - EFETUADO MES 07/22	627/6177544	189,00	0,00
8	111010001 CAIXA GERAL	1-9	DEPOSITO - EFETUADO MES 07/22	627/6177544	0,00	189,00
8	111020002 BANCO DO BRASIL SA	3-5	DEPOSITO - EFETUADO MES 07/22	627/6177545	1.788,00	0,00
8	111010001 CAIXA GERAL	1-9	DEPOSITO - EFETUADO MES 07/22	627/6177545	0,00	1.788,00
8	111020002 BANCO DO BRASIL SA	3-5	DEPOSITO - EFETUADO MES 07/22	627/6177546	1.323,00	0,00
8	111010001 CAIXA GERAL	1-9	DEPOSITO - EFETUADO MES 07/22	627/6177546	0,00	1.323,00
8	111020002 BANCO DO BRASIL SA	3-5	DEPOSITO - EFETUADO MES 07/22	627/6177547	199,00	0,00
8	111010001 CAIXA GERAL	1-9	DEPOSITO - EFETUADO MES 07/22	627/6177547	0,00	199,00
8	111020002 BANCO DO BRASIL SA	3-5	DEPOSITO - EFETUADO MES 07/22	627/6177548	597,00	0,00
8	111010001 CAIXA GERAL	1-9	DEPOSITO - EFETUADO MES 07/22	627/6177548	0,00	597,00
8	111020002 BANCO DO BRASIL SA	3-5	DEPOSITO - EFETUADO MES 07/22	627/6177549	2.535,00	0,00
8	111010001 CAIXA GERAL	1-9	DEPOSITO - EFETUADO MES 07/22	627/6177549	0,00	2.535,00
8	111020002 BANCO DO BRASIL SA	3-5	DEPOSITO - EFETUADO MES 07/22	627/6177550	4.502,47	0,00
8	111010001 CAIXA GERAL	1-9	DEPOSITO - EFETUADO MES 07/22	627/6177550	0,00	4.502,47
8	111020002 BANCO DO BRASIL SA	3-5	DEPOSITO - EFETUADO MES 07/22	627/6177551	6.290,43	0,00
8	111010001 CAIXA GERAL	1-9	DEPOSITO - EFETUADO MES 07/22	627/6177551	0,00	6.290,43
8	111020002 BANCO DO BRASIL SA	3-5	DEPOSITO - EFETUADO MES 07/22	627/6177552	2.046,84	0,00
8	111010001 CAIXA GERAL	1-9	DEPOSITO - EFETUADO MES 07/22	627/6177552	0,00	2.046,84
8	111020002 BANCO DO BRASIL SA	3-5	DEPOSITO - EFETUADO MES 07/22	627/6177553	1.701,00	0,00
8	111010001 CAIXA GERAL	1-9	DEPOSITO - EFETUADO MES 07/22	627/6177553	0,00	1.701,00
8	111010001 CAIXA GERAL	1-9	SAQUE C/ CARTAO 07/22	627/6177554	56.000,00	0,00
8	111020002 BANCO DO BRASIL SA	3-5	SAQUE C/ CARTAO 07/22	627/6177554	0,00	56.000,00
8	423010001 COMISSÕES BANCÁRIAS	312-3	BANCO JUROS E COMISSOES 07/22	627/6177555	10,00	0,00
8	111020002 BANCO DO BRASIL SA	3-5	BANCO JUROS E COMISSOES 07/22	627/6177555	0,00	10,00
8	111020002 BANCO DO BRASIL SA	3-5	APLICAÇÃO FINANCEIRA - RESGATE 07/22	627/6177556	31.262,86	0,00
8	111030013 RENDE FACIL - BANCO DO BRASIL	741-2	APLICAÇÃO FINANCEIRA - RESGATE 07/22	627/6177556	0,00	31.262,86
8	111020006 SICREDI	568-1	APLICAÇÃO FUNDOS - RESGATE 07/22	628/6179877	30.000,00	0,00
8	111030008 FUNDO DE INVESTIMENTO SICREDI	583-5	APLICAÇÃO FUNDOS - RESGATE 07/22	628/6179877	0,00	30.000,00
8	111020006 SICREDI	568-1	DEPOSITO - EFETUADO MES 07/22	628/6179878	1.348,39	0,00
8	111010001 CAIXA GERAL	1-9	DEPOSITO - EFETUADO MES 07/22	628/6179878	0,00	1.348,39
8	111020006 SICREDI	568-1	DEPOSITO - EFETUADO MES 07/22	628/6179879	451,88	0,00
8	111010001 CAIXA GERAL	1-9	DEPOSITO - EFETUADO MES 07/22	628/6179879	0,00	451,88
8	423010001 COMISSÕES BANCÁRIAS	312-3	BANCO JUROS E COMISSOES 07/22	628/6179880	1,00	0,00
8	111020006 SICREDI	568-1	BANCO JUROS E COMISSOES 07/22	628/6179880	0,00	1,00
8	111010001 CAIXA GERAL	1-9	SAQUE C/ CARTAO 07/22	628/6179881	15.467,76	0,00
8	111020006 SICREDI	568-1	SAQUE C/ CARTAO 07/22	628/6179881	0,00	15.467,76
8	111020006 SICREDI	568-1	DEPOSITO - EFETUADO MES 07/22	628/6179882	56.000,00	0,00
8	111010001 CAIXA GERAL	1-9	DEPOSITO - EFETUADO MES 07/22	628/6179882	0,00	56.000,00
8	111010001 CAIXA GERAL	1-9	SAQUE C/ CARTAO 07/22	628/6179883	96.039,96	0,00
8	111020006 SICREDI	568-1	SAQUE C/ CARTAO 07/22	628/6179883	0,00	96.039,96
8	111020006 SICREDI	568-1	DEPOSITO - EFETUADO MES 07/22	628/6179884	4.000,00	0,00
8	111010001 CAIXA GERAL	1-9	DEPOSITO - EFETUADO MES 07/22	628/6179884	0,00	4.000,00
8	111020006 SICREDI	568-1	DEPOSITO - EFETUADO MES 07/22	628/6179885	52,76	0,00
8	111010001 CAIXA GERAL	1-9	DEPOSITO - EFETUADO MES 07/22	628/6179885	0,00	52,76
8	423010001 COMISSÕES BANCÁRIAS	312-3	BANCO JUROS E COMISSOES 07/22	628/6179886	5,55	0,00
8	111020006 SICREDI	568-1	BANCO JUROS E COMISSOES 07/22	628/6179886	0,00	5,55
8	423010001 COMISSÕES BANCÁRIAS	312-3	BANCO JUROS E COMISSOES 07/22	628/6179887	16,65	0,00
8	111020006 SICREDI	568-1	BANCO JUROS E COMISSOES 07/22	628/6179887	0,00	16,65
8	111010001 CAIXA GERAL	1-9	SAQUE C/ CARTAO 07/22	629/6181083	123,93	0,00
8	111020007 SICOOB	597-5	SAQUE C/ CARTAO 07/22	629/6181083	0,00	123,93
8	111010001 CAIXA GERAL	1-9	SAQUE C/ CARTAO 07/22	629/6181084	4.000,00	0,00
8	111020007 SICOOB	597-5	SAQUE C/ CARTAO 07/22	629/6181084	0,00	4.000,00
8	111020007 SICOOB	597-5	DEPOSITO - EFETUADO MES 07/22	629/6181085	1.153,43	0,00
8	111010001 CAIXA GERAL	1-9	DEPOSITO - EFETUADO MES 07/22	629/6181085	0,00	1.153,43
8	423010001 COMISSÕES BANCÁRIAS	312-3	BANCO JUROS E COMISSOES 07/22	629/6181086	15,20	0,00
8	111020007 SICOOB	597-5	BANCO JUROS E COMISSOES 07/22	629/6181086	0,00	15,20

*[Handwritten signatures]*

CNPJ: 10.786.517/0001-01  
 Consolidação: Empresa

Período: 01/01/2022 a 31/12/2022

Mês/Ano: 07/2022

Dia	Conta	Red.	Histórico	Lote/Lcto	Débito	Crédito
8	423010005 CUSTOS/DESPESAS COM AÇÕES	682-3	Taxa de intermediação doador RENT3 2022062400358474420001-1	637/6402806	0,35	0,00
8	111020008 BANCO XP INVESTIMENTOS CCTVM S/A	671-8	Taxa de intermediação doador RENT3 2022062400358474420001-1	637/6402806	0,00	0,35
8	423010005 CUSTOS/DESPESAS COM AÇÕES	682-3	Taxa de intermediação doador AERI3 2022063000359448190001-1	637/6402807	0,20	0,00
8	111020008 BANCO XP INVESTIMENTOS CCTVM S/A	671-8	Taxa de intermediação doador AERI3 2022063000359448190001-1	637/6402807	0,00	0,20
8	111020008 BANCO XP INVESTIMENTOS CCTVM S/A	671-8	JUROS S/ CAPITAL DE CLIENTES B3SA3 S/ 1,800	637/6402808	93,18	0,00
8	314010006 JUROS S/ CAPITAL AÇÕES	681-5	JUROS S/ CAPITAL DE CLIENTES B3SA3 S/ 1,800	637/6402808	0,00	93,18
8	111020008 BANCO XP INVESTIMENTOS CCTVM S/A	671-8	DIVIDENDOS DE CLIENTES B3SA3 S/ 1,800	637/6402809	125,76	0,00
8	314010005 DIVIDENDOS AÇÕES	680-7	DIVIDENDOS DE CLIENTES B3SA3 S/ 1,800	637/6402809	0,00	125,76
8	111020008 BANCO XP INVESTIMENTOS CCTVM S/A	671-8	Cr.dito Ref. Taxa de Remuneração BTC RENT	637/6402810	1,17	0,00
8	313030005 TAXA DE REMUNERAÇÃO S/ AÇÕES	743-9	Cr.dito Ref. Taxa de Remuneração BTC RENT	637/6402810	0,00	1,17
8	111020008 BANCO XP INVESTIMENTOS CCTVM S/A	671-8	Cr.dito Ref. Taxa de Remuneração BTC AERI	637/6402811	0,67	0,00
8	313030005 TAXA DE REMUNERAÇÃO S/ AÇÕES	743-9	Cr.dito Ref. Taxa de Remuneração BTC AERI	637/6402811	0,00	0,67
8	111020008 BANCO XP INVESTIMENTOS CCTVM S/A	671-8	CREDITO DE REEMBOLSO DE EVENTO BRLCAMACNOR3	637/6402812	138,44	0,00
8	313010004 CREDITO DE REEMBOLSO DE EVENTO INVEST. XP	744-7	CREDITO DE REEMBOLSO DE EVENTO BRLCAMACNOR3	637/6402812	0,00	138,44
8	424010008 IRRF SOB AÇÕES	674-2	DEBITO CBLC IRRF S/ RENDIMENTO DE BTC RENT	637/6402813	0,26	0,00
8	111020008 BANCO XP INVESTIMENTOS CCTVM S/A	671-8	DEBITO CBLC IRRF S/ RENDIMENTO DE BTC RENT	637/6402813	0,00	0,26
8	24010008 IRRF SOB AÇÕES	674-2	DEBITO CBLC IRRF S/ RENDIMENTO DE BTC AERI	637/6402814	0,15	0,00
8	111020008 BANCO XP INVESTIMENTOS CCTVM S/A	671-8	DEBITO CBLC IRRF S/ RENDIMENTO DE BTC AERI	637/6402814	0,00	0,15
<b>Total do Dia:</b>					<b>329.583,77</b>	<b>329.583,77</b>
11	111010001 CAIXA GERAL	1-9	Nota 17164 - MUNICIPIO DE REALEZA	599/5983445	179,00	0,00
11	311020001 RECEITA COM SERVIÇOS PRESTADOS	203-8	Nota 17164 - MUNICIPIO DE REALEZA	599/5983445	0,00	179,00
11	111010001 CAIXA GERAL	1-9	Nota 17165 - MUNICIPIO DE REALEZA	599/5983447	1.611,00	0,00
11	311020001 RECEITA COM SERVIÇOS PRESTADOS	203-8	Nota 17165 - MUNICIPIO DE REALEZA	599/5983447	0,00	1.611,00
11	111010001 CAIXA GERAL	1-9	Nota 17166 - MUNICIPIO DE REALEZA	599/5983449	179,00	0,00
11	311020001 RECEITA COM SERVIÇOS PRESTADOS	203-8	Nota 17166 - MUNICIPIO DE REALEZA	599/5983449	0,00	179,00
11	111010001 CAIXA GERAL	1-9	Nota 17167 - MUNICIPIO DE REALEZA	599/5983451	179,00	0,00
11	311020001 RECEITA COM SERVIÇOS PRESTADOS	203-8	Nota 17167 - MUNICIPIO DE REALEZA	599/5983451	0,00	179,00
11	111010001 CAIXA GERAL	1-9	Nota 17168 - MUNICIPIO DE REALEZA	599/5983453	895,00	0,00
11	311020001 RECEITA COM SERVIÇOS PRESTADOS	203-8	Nota 17168 - MUNICIPIO DE REALEZA	599/5983453	0,00	895,00
11	111010001 CAIXA GERAL	1-9	Nota 17169 - MUNICIPIO DE REALEZA	599/5983455	179,00	0,00
11	311020001 RECEITA COM SERVIÇOS PRESTADOS	203-8	Nota 17169 - MUNICIPIO DE REALEZA	599/5983455	0,00	179,00
11	111010001 CAIXA GERAL	1-9	Nota 17170 - MUNICIPIO DE REALEZA	599/5983457	358,00	0,00
11	311020001 RECEITA COM SERVIÇOS PRESTADOS	203-8	Nota 17170 - MUNICIPIO DE REALEZA	599/5983457	0,00	358,00
11	111010001 CAIXA GERAL	1-9	Nota 17171 - FUNDO MUNL DE ASSISTENCIA SOCIAL REALEZA	599/5983459	179,00	0,00
11	311020001 RECEITA COM SERVIÇOS PRESTADOS	203-8	Nota 17171 - FUNDO MUNL DE ASSISTENCIA SOCIAL REALEZA	599/5983459	0,00	179,00
11	111010001 CAIXA GERAL	1-9	Nota 17172 - FUNDO MUNICIPAL DOS DIREITOS DA CRIANCA	599/5983461	179,00	0,00
11	311020001 RECEITA COM SERVIÇOS PRESTADOS	203-8	Nota 17172 - FUNDO MUNICIPAL DOS DIREITOS DA CRIANCA	599/5983461	0,00	179,00
11	111010001 CAIXA GERAL	1-9	Nota 17173 - FUNDO MUNICIPAL DOS DIREITOS DO IDOSO DE	599/5983463	179,00	0,00
11	311020001 RECEITA COM SERVIÇOS PRESTADOS	203-8	Nota 17173 - FUNDO MUNICIPAL DOS DIREITOS DO IDOSO DE	599/5983463	0,00	179,00
11	111010001 CAIXA GERAL	1-9	Nota 17174 - FUNDO MUNICIPAL DE SAUDE DE REALEZA	599/5983465	179,00	0,00
11	311020001 RECEITA COM SERVIÇOS PRESTADOS	203-8	Nota 17174 - FUNDO MUNICIPAL DE SAUDE DE REALEZA	599/5983465	0,00	179,00
11	111010001 CAIXA GERAL	1-9	Nota 17175 - FUNDO MUNICIPAL DE SAUDE DE REALEZA	599/5983467	179,00	0,00
11	311020001 RECEITA COM SERVIÇOS PRESTADOS	203-8	Nota 17175 - FUNDO MUNICIPAL DE SAUDE DE REALEZA	599/5983467	0,00	179,00
11	111010001 CAIXA GERAL	1-9	Nota 17176 - FUNDO MUNICIPAL DE SAUDE DE REALEZA	599/5983469	1.074,00	0,00
11	311020001 RECEITA COM SERVIÇOS PRESTADOS	203-8	Nota 17176 - FUNDO MUNICIPAL DE SAUDE DE REALEZA	599/5983469	0,00	1.074,00
11	111010001 CAIXA GERAL	1-9	Nota 17177 - MUNICIPIO DE GUARATUBA (496)	599/5983471	2.373,00	0,00
11	311020001 RECEITA COM SERVIÇOS PRESTADOS	203-8	Nota 17177 - MUNICIPIO DE GUARATUBA (496)	599/5983471	0,00	2.373,00
11	111010001 CAIXA GERAL	1-9	Nota 17178 - MUNICIPIO DE GUARATUBA (496)	599/5983473	118,65	0,00
11	311020001 RECEITA COM SERVIÇOS PRESTADOS	203-8	Nota 17178 - MUNICIPIO DE GUARATUBA (496)	599/5983473	0,00	118,65
11	111010001 CAIXA GERAL	1-9	Nota 17179 - MUNICIPIO DE GUARATUBA (496)	599/5983475	118,65	0,00
11	311020001 RECEITA COM SERVIÇOS PRESTADOS	203-8	Nota 17179 - MUNICIPIO DE GUARATUBA (496)	599/5983475	0,00	118,65
11	111010001 CAIXA GERAL	1-9	Nota 17180 - MUNICIPIO DE GUARATUBA (496)	599/5983477	355,95	0,00
11	311020001 RECEITA COM SERVIÇOS PRESTADOS	203-8	Nota 17180 - MUNICIPIO DE GUARATUBA (496)	599/5983477	0,00	355,95
11	111010001 CAIXA GERAL	1-9	Nota 17182 - MUNICIPIO DE GUARATUBA (496)	599/5983479	118,65	0,00
11	311020001 RECEITA COM SERVIÇOS PRESTADOS	203-8	Nota 17182 - MUNICIPIO DE GUARATUBA (496)	599/5983479	0,00	118,65
11	111010001 CAIXA GERAL	1-9	Nota 17183 - MUNICIPIO DE GUARATUBA (496)	599/5983481	355,95	0,00
11	311020001 RECEITA COM SERVIÇOS PRESTADOS	203-8	Nota 17183 - MUNICIPIO DE GUARATUBA (496)	599/5983481	0,00	355,95
11	111010001 CAIXA GERAL	1-9	Nota 17184 - MUNICIPIO DE GUARATUBA (496)	599/5983483	118,65	0,00
11	311020001 RECEITA COM SERVIÇOS PRESTADOS	203-8	Nota 17184 - MUNICIPIO DE GUARATUBA (496)	599/5983483	0,00	118,65
11	111010001 CAIXA GERAL	1-9	Nota 17185 - MUNICIPIO DE GUARATUBA (496)	599/5983485	830,55	0,00
11	311020001 RECEITA COM SERVIÇOS PRESTADOS	203-8	Nota 17185 - MUNICIPIO DE GUARATUBA (496)	599/5983485	0,00	830,55
11	111010001 CAIXA GERAL	1-9	Nota 17186 - MUNICIPIO DE GUARATUBA (496)	599/5983487	1.898,40	0,00
11	311020001 RECEITA COM SERVIÇOS PRESTADOS	203-8	Nota 17186 - MUNICIPIO DE GUARATUBA (496)	599/5983487	0,00	1.898,40
11	111010001 CAIXA GERAL	1-9	Nota 17187 - MUNICIPIO DE GUARATUBA (496)	599/5983489	2.051,54	0,00

*[Handwritten signatures]*



CNPJ: 10.786.517/0001-01  
 Consolidação: Empresa

Período: 01/01/2022 a 31/12/2022

Mês/Ano: 07/2022

Dia	Conta	Red.	Histórico	Lote/Lcto	Débito	Crédito
11	311020001 RECEITA COM SERVIÇOS PRESTADOS	203-8	Nota 17187 - MUNICIPIO DE GUARATUBA (496)	599/5983489	0,00	2.051,54
11	111010001 CAIXA GERAL	1-9	Nota 17188 - MUNICIPIO DE GUARATUBA (496)	599/5983491	1.812,08	0,00
11	311020001 RECEITA COM SERVIÇOS PRESTADOS	203-8	Nota 17188 - MUNICIPIO DE GUARATUBA (496)	599/5983491	0,00	1.812,08
11	111010001 CAIXA GERAL	1-9	Nota 17189 - SORASA - AUTO PECAS LTDA	599/5983493	110,00	0,00
11	311020001 RECEITA COM SERVIÇOS PRESTADOS	203-8	Nota 17189 - SORASA - AUTO PECAS LTDA	599/5983493	0,00	110,00
11	311010001 REVENDA DE MERCADORIAS	200-3	Nota 5030 - LEANDRO RICARDO VIVIAM	599/5983743	0,00	1.100,00
11	111010001 CAIXA GERAL	1-9	Nota 5030 - LEANDRO RICARDO VIVIAM	599/5983744	1.100,00	0,00
11	311010001 REVENDA DE MERCADORIAS	200-3	Nota 5031 - A K INDUSTRIA E DISTRIBUIDORA DE PRODUTO	599/5983751	0,00	45,00
11	111010001 CAIXA GERAL	1-9	Nota 5031 - A K INDUSTRIA E DISTRIBUIDORA DE PRODUTO	599/5983752	45,00	0,00
11	421030007 COMBUSTIVEIS E LUBRIFICANTES	277-1	Nota 60720 - AUTO POSTO HORIZONTE AZUL LTDA	600/5983870	200,98	0,00
11	111010001 CAIXA GERAL	1-9	Nota 60720 - AUTO POSTO HORIZONTE AZUL LTDA	600/5983870	0,00	200,98
11	211010200 GRMS ASSISTENCIA TECNICA EM INFORMATICA	720-0	DUPLICATA - PGTO N. 1834	0/5986908	250,00	0,00
11	111010001 CAIXA GERAL	1-9	DUPLICATA - PGTO N. 1834	0/5986908	0,00	250,00
11	211010001 HENRY EQUIP ELETR. E SIST	460-0	DUPLICATA - PGTO N. 78968 - 2/5	0/5986909	1.683,69	0,00
11	111010001 CAIXA GERAL	1-9	DUPLICATA - PGTO N. 78968 - 2/5	0/5986909	0,00	1.683,69
11	421030015 ENERGIA ELÉTRICA	285-2	ENERGIA ELETRICA PG MES 06/22 - 109183860	0/5989056	421,18	0,00
11	111010001 CAIXA GERAL	1-9	ENERGIA ELETRICA PG MES 06/22 - 109183860	0/5989056	0,00	421,18
11	421030015 ENERGIA ELÉTRICA	285-2	ENERGIA ELETRICA PG MES 06/22 - 109183860	0/5989070	277,57	0,00
11	111010001 CAIXA GERAL	1-9	ENERGIA ELETRICA PG MES 06/22 - 109183860	0/5989070	0,00	277,57
11	421030004 ASSISTENCIA CONTÁBIL E JURIDICA	274-7	HONORARIOS PG CFE RECIBO 21397 - 06/22	0/5990123	€35,00	0,00
11	111010001 CAIXA GERAL	1-9	HONORARIOS PG CFE RECIBO 21397 - 06/22	0/5990123	0,00	935,00
11	111020002 BANCO DO BRASIL SA	3-5	DEPOSITO - EFETUADO MES 07/22	627/6177557	0,00	519,00
11	111010001 CAIXA GERAL	1-9	DEPOSITO - EFETUADO MES 07/22	627/6177557	0,00	519,00
11	111020002 BANCO DO BRASIL SA	3-5	DEPOSITO - EFETUADO MES 07/22	627/6177558	1.338,00	0,00
11	111010001 CAIXA GERAL	1-9	DEPOSITO - EFETUADO MES 07/22	627/6177558	0,00	1.639,00
11	111020002 BANCO DO BRASIL SA	3-5	DEPOSITO - EFETUADO MES 07/22	627/6177559	2.831,00	0,00
11	111010001 CAIXA GERAL	1-9	DEPOSITO - EFETUADO MES 07/22	627/6177559	0,00	2.831,00
11	111020002 BANCO DO BRASIL SA	3-5	DEPOSITO - EFETUADO MES 07/22	627/6177560	2.405,00	0,00
11	111010001 CAIXA GERAL	1-9	DEPOSITO - EFETUADO MES 07/22	627/6177560	0,00	2.405,00
11	111020002 BANCO DO BRASIL SA	3-5	DEPOSITO - EFETUADO MES 07/22	627/6177561	1.890,00	0,00
11	111010001 CAIXA GERAL	1-9	DEPOSITO - EFETUADO MES 07/22	627/6177561	0,00	1.890,00
11	111020002 BANCO DO BRASIL SA	3-5	DEPOSITO - EFETUADO MES 07/22	627/6177562	4.115,85	0,00
11	111010001 CAIXA GERAL	1-9	DEPOSITO - EFETUADO MES 07/22	627/6177562	0,00	4.115,85
11	111020002 BANCO DO BRASIL SA	3-5	DEPOSITO - EFETUADO MES 07/22	627/6177563	1.023,42	0,00
11	111010001 CAIXA GERAL	1-9	DEPOSITO - EFETUADO MES 07/22	627/6177563	0,00	1.023,42
11	111020002 BANCO DO BRASIL SA	3-5	DEPOSITO - EFETUADO MES 07/22	627/6177564	375,00	0,00
11	111010001 CAIXA GERAL	1-9	DEPOSITO - EFETUADO MES 07/22	627/6177564	0,00	375,00
11	111020002 BANCO DO BRASIL SA	3-5	APLICAÇÃO FINANCEIRA - RESGATE 07/22	627/6177565	0,00	0,00
11	111030013 RENDE FACIL - BANCO DO BRASIL	741-2	APLICAÇÃO FINANCEIRA - RESGATE 07/22	627/6177565	600	0,00
11	111010001 CAIXA GERAL	1-9	SAQUE C/ CARTAO 07/22	627/6177566	250,00	0,00
11	111020002 BANCO DO BRASIL SA	3-5	SAQUE C/ CARTAO 07/22	627/6177566	0,00	250,00
11	111010001 CAIXA GERAL	1-9	SAQUE C/ CARTAO 07/22	627/6177567	276,00	0,00
11	111020002 BANCO DO BRASIL SA	3-5	SAQUE C/ CARTAO 07/22	627/6177567	0,00	276,00
11	111010001 CAIXA GERAL	1-9	SAQUE C/ CARTAO 07/22	627/6177568	71,50	0,00
11	111020002 BANCO DO BRASIL SA	3-5	SAQUE C/ CARTAO 07/22	627/6177568	0,00	71,50
11	111010001 CAIXA GERAL	1-9	SAQUE C/ CARTAO 07/22	627/6177569	1.683,69	0,00
11	111020002 BANCO DO BRASIL SA	3-5	SAQUE C/ CARTAO 07/22	627/6177569	0,00	1.683,69
11	111010001 CAIXA GERAL	1-9	SAQUE C/ CARTAO 07/22	627/6177570	277,57	0,00
11	111020002 BANCO DO BRASIL SA	3-5	SAQUE C/ CARTAO 07/22	627/6177570	0,00	277,57
11	111010001 CAIXA GERAL	1-9	SAQUE C/ CARTAO 07/22	627/6177571	421,18	0,00
11	111020002 BANCO DO BRASIL SA	3-5	SAQUE C/ CARTAO 07/22	627/6177571	0,00	421,18
11	111010001 CAIXA GERAL	1-9	SAQUE C/ CARTAO 07/22	627/6177572	1.061,92	0,00
11	111020002 BANCO DO BRASIL SA	3-5	SAQUE C/ CARTAO 07/22	627/6177572	0,00	1.061,92
11	111010001 CAIXA GERAL	1-9	SAQUE C/ CARTAO 07/22	627/6177573	4.113,17	0,00
11	111020002 BANCO DO BRASIL SA	3-5	SAQUE C/ CARTAO 07/22	627/6177573	0,00	4.113,17
11	111010001 CAIXA GERAL	1-9	SAQUE C/ CARTAO 07/22	627/6177574	2.761,11	0,00
11	111020002 BANCO DO BRASIL SA	3-5	SAQUE C/ CARTAO 07/22	627/6177574	0,00	2.761,11
11	111010001 CAIXA GERAL	1-9	SAQUE C/ CARTAO 07/22	627/6177575	1.257,35	0,00
11	111020002 BANCO DO BRASIL SA	3-5	SAQUE C/ CARTAO 07/22	627/6177575	0,00	1.257,35
11	111010001 CAIXA GERAL	1-9	SAQUE C/ CARTAO 07/22	627/6177576	0,00	1.545,12
11	111020002 BANCO DO BRASIL SA	3-5	CONS.-PG.PAR. N. 60/180	627/6177576	0,00	1.545,12
11	111010001 CAIXA GERAL	1-9	SAQUE C/ CARTAO 07/22	627/6177577	935,00	0,00
11	111020002 BANCO DO BRASIL SA	3-5	SAQUE C/ CARTAO 07/22	627/6177577	0,00	935,00
11	111010001 CAIXA GERAL	1-9	SAQUE C/ CARTAO 07/22	627/6177578	189,90	0,00
11	111020002 BANCO DO BRASIL SA	3-5	SAQUE C/ CARTAO 07/22	627/6177578	0,00	189,90
11	423010001 COMISSÕES BANCÁRIAS	312-3	BANCO JUROS E COMISSOES 07/22	627/6177579	66,00	0,00
11	111020002 BANCO DO BRASIL SA	3-5	BANCO JUROS E COMISSOES 07/22	627/6177579	0,00	66,00
11	111030009 TITULO DE CAPITALIZAÇÃO - OUROCAP	601-7	OUROCAP - APLICAÇÃO FINANCEIRA 25/36 - 19871	627/6177580	1.517,34	0,00
11	111020002 BANCO DO BRASIL SA	3-5	OUROCAP - APLICAÇÃO FINANCEIRA 25/36 - 19871	627/6177580	0,00	1.517,34
11	111010001 CAIXA GERAL	1-9	SAQUE C/ CARTAO 07/22	627/6177581	43,45	0,00
11	111020002 BANCO DO BRASIL SA	3-5	SAQUE C/ CARTAO 07/22	627/6177581	0,00	43,45
11	111020002 BANCO DO BRASIL SA	3-5	APLICAÇÃO FINANCEIRA - RESGATE 07/22	627/6177582	2.136,33	0,00
11	111030013 RENDE FACIL - BANCO DO BRASIL	741-2	APLICAÇÃO FINANCEIRA - RESGATE 07/22	627/6177582	0,00	2.136,33
11	111020006 SICREDI	568-1	DEPOSITO - EFETUADO MES 07/22	628/6179888	269,70	0,00
11	111010001 CAIXA GERAL	1-9	DEPOSITO - EFETUADO MES 07/22	628/6179888	0,00	269,70
11	111020006 SICREDI	568-1	DEPOSITO - EFETUADO MES 07/22	628/6179889	257,49	0,00
11	111010001 CAIXA GERAL	1-9	DEPOSITO - EFETUADO MES 07/22	628/6179889	0,00	257,49
11	423010001 COMISSÕES BANCÁRIAS	312-3	BANCO JUROS E COMISSOES 07/22	628/6179890	15,00	0,00
11	111020006 SICREDI	568-1	BANCO JUROS E COMISSOES 07/22	628/6179890	0,00	15,00
11	423010001 COMISSÕES BANCÁRIAS	312-3	BANCO JUROS E COMISSOES 07/22	628/6179891	1,00	0,00
11	111020006 SICREDI	568-1	BANCO JUROS E COMISSOES 07/22	628/6179891	0,00	1,00
11	111030007 APLICAÇÃO - SICREDI POUPANÇA	571-1	APLICAÇÃO POUPANÇA 07/22	628/6179892	500,00	0,00
11	111020006 SICREDI	568-1	APLICAÇÃO POUPANÇA 07/22	628/6179892	0,00	500,00
11	423010001 COMISSÕES BANCÁRIAS	312-3	BANCO JUROS E COMISSOES 07/22	628/6179893	14,80	0,00
11	111020006 SICREDI	568-1	BANCO JUROS E COMISSOES 07/22	628/6179893	0,00	14,80
11	423010001 COMISSÕES BANCÁRIAS	312-3	BANCO JUROS E COMISSOES 07/22	628/6179894	44,40	0,00
11	111020006 SICREDI	568-1	BANCO JUROS E COMISSOES 07/22	628/6179894	0,00	44,40
11	111020007 SICOOB	597-5	DEPOSITO - EFETUADO MES 07/22	629/6181087	533,19	0,00
11	111010001 CAIXA GERAL	1-9	DEPOSITO - EFETUADO MES 07/22	629/6181087	0,00	533,19
11	423010001 COMISSÕES BANCÁRIAS	312-3	BANCO JUROS E COMISSOES 07/22	629/6181088	11,40	0,00
11	111020007 SICOOB	597-5	BANCO JUROS E COMISSOES 07/22	629/6181088	0,00	11,40

Handwritten signatures and initials at the bottom of the page.



CNPJ: 10.786.517/0001-01

Consolidação: Empresa

Período: 01/01/2022 a 31/12/2022

Mês/Ano: 07/2022

Dia	Conta	Red.	Histórico	Lote/Lcto	Débito	Crédito
11	421030029 TAXAS ASSOCIAÇÃO COMERCIAL	299-2	RECIBO - PGTO RECIBO N. F057/2022 - 06/22	0/6181827	71.50	0.00
11	111010001 CAIXA GERAL	1-9	RECIBO - PGTO RECIBO N. F057/2022 - 06/22	0/6181827	0.00	71.50
11	213010007 CONVÊNIO MÉDICO A PAGAR	588-6	PG DESCONTO CONV. MÉDICO 06/22	0/6181860	3.706,44	0.00
11	111010001 CAIXA GERAL	1-9	PG DESCONTO CONV. MÉDICO 06/22	0/6181860	0.00	3.706,44
11	123070001 CONSÓRCIO SICOOB Nº 42439	50-7	CONS.-PG.PAR. N. 60/180	627/6209420	1.437,47	0.00
11	421030042 TAXAS ADMIN. DE CONSÓRCIOS	603-3	CONS.-PG.PAR. N. 60/180	627/6209421	107,65	0.00
11	111020008 BANCO XP INVESTIMENTOS CCTVM S/A	671-8	JUROS S/ CAPITAL DE CLIENTES LREN3 S/ 660	637/6402804	92,11	0.00
11	314010006 JUROS S/ CAPITAL AÇÕES	681-5	JUROS S/ CAPITAL DE CLIENTES LREN3 S/ 660	637/6402804	0.00	92,11
11	111020008 BANCO XP INVESTIMENTOS CCTVM S/A	671-8	CREDITO DE REEMBOLSO DE EVENTO BRLRENACNOR1	637/6402805	80,88	0.00
11	313010004 CREDITO DE REEMBOLSO DE EVENTO INVEST. XP	744-7	CREDITO DE REEMBOLSO DE EVENTO BRLRENACNOR1	637/6402805	0.00	80,88
<b>Total do Dia:</b>					<b>59.263,00</b>	<b>59.263,00</b>
12	111010001 CAIXA GERAL	1-9	Nota 17190 - PREFEITURA MUNICIPAL DE PATO BRAGADO	599/5983495	2.568,31	0.00
12	311020001 RECEITA COM SERVIÇOS PRESTADOS	203-8	Nota 17190 - PREFEITURA MUNICIPAL DE PATO BRAGADO	599/5983495	0.00	2.568,31
12	421030023 MATERIAL DE USO E CONSUMO	293-3	Nota 80401 - FABIANA FERNANDA SCHNEIDER EIRELI - ME	600/5983900	78,12	0.00
12	111010001 CAIXA GERAL	1-9	Nota 80401 - FABIANA FERNANDA SCHNEIDER EIRELI - ME	600/5983900	0.00	78,12
12	421030001 VIAGENS E ESTADIAS	306-9	Nota 478 - FERNANDA SOARES PACHECO & CIA LTDA	600/5983939	80,00	0.00
12	111010001 CAIXA GERAL	1-9	Nota 478 - FERNANDA SOARES PACHECO & CIA LTDA	600/5983939	0.00	80,00
12	421030001 VIAGENS E ESTADIAS	306-9	Nota 85 - ELAINE DE PAULI CORDEIRO & CIA LTDA	600/5983941	70,00	0.00
12	111010001 CAIXA GERAL	1-9	Nota 85 - ELAINE DE PAULI CORDEIRO & CIA LTDA	600/5983941	0.00	70,00
12	421030014 DISPENDIOS COM ALIMENTAÇÃO	284-4	NFC-e 136834 - CLEONICE MARCON QUOOS - EIRELI	0/5986873	19,00	0.00
12	111010001 CAIXA GERAL	1-9	NFC-e 136834 - CLEONICE MARCON QUOOS - EIRELI	0/5986873	0.00	19,00
12	421030007 COMBUSTIVEIS E LUBRIFICANTES	277-1	NFC-e 185942 - AUTO POSTO HORIZONTE AZUL LTDA	0/5986874	150,45	0.00
12	111010001 CAIXA GERAL	1-9	NFC-e 185942 - AUTO POSTO HORIZONTE AZUL LTDA	0/5986874	0.00	150,45
12	421030014 DISPENDIOS COM ALIMENTAÇÃO	284-4	NFC-e 17270 - MARA DOS SANTOS RESTAURANTE EIRELI	0/5986875	34,00	0.00
12	111010001 CAIXA GERAL	1-9	NFC-e 17270 - MARA DOS SANTOS RESTAURANTE EIRELI	0/5986875	0.00	34,00
12	421030014 DISPENDIOS COM ALIMENTAÇÃO	284-4	NFC-e 330 - ELAINE DE PAULI CORDEIRO LTDA	0/5986907	26,00	0.00
12	111010001 CAIXA GERAL	1-9	NFC-e 330 - ELAINE DE PAULI CORDEIRO LTDA	0/5986907	0.00	26,00
12	111020002 BANCO DO BRASIL SA	3-5	DEPOSITO - EFETUADO MES 07/22	627/6177583	358,00	0.00
12	111010001 CAIXA GERAL	1-9	DEPOSITO - EFETUADO MES 07/22	627/6177583	0.00	358,00
12	111020002 BANCO DO BRASIL SA	3-5	DEPOSITO - EFETUADO MES 07/22	627/6177584	1.074,00	0.00
12	111010001 CAIXA GERAL	1-9	DEPOSITO - EFETUADO MES 07/22	627/6177584	0.00	1.074,00
12	111020002 BANCO DO BRASIL SA	3-5	DEPOSITO - EFETUADO MES 07/22	627/6177585	2.189,00	0.00
12	111010001 CAIXA GERAL	1-9	DEPOSITO - EFETUADO MES 07/22	627/6177585	0.00	2.189,00
12	111020002 BANCO DO BRASIL SA	3-5	DEPOSITO - EFETUADO MES 07/22	627/6177586	380,00	0.00
12	111010001 CAIXA GERAL	1-9	DEPOSITO - EFETUADO MES 07/22	627/6177586	0.00	380,00
12	111020002 BANCO DO BRASIL SA	3-5	DEPOSITO - EFETUADO MES 07/22	627/6177587	190,00	0.00
12	111010001 CAIXA GERAL	1-9	DEPOSITO - EFETUADO MES 07/22	627/6177587	0.00	190,00
12	111020002 BANCO DO BRASIL SA	3-5	DEPOSITO - EFETUADO MES 07/22	627/6177588	2.660,00	0.00
12	111010001 CAIXA GERAL	1-9	DEPOSITO - EFETUADO MES 07/22	627/6177588	0.00	2.660,00
12	111020002 BANCO DO BRASIL SA	3-5	DEPOSITO - EFETUADO MES 07/22	627/6177589	344,22	0.00
12	111010001 CAIXA GERAL	1-9	DEPOSITO - EFETUADO MES 07/22	627/6177589	0.00	344,22
12	111020002 BANCO DO BRASIL SA	3-5	DEPOSITO - EFETUADO MES 07/22	627/6177590	148,17	0.00
12	111010001 CAIXA GERAL	1-9	DEPOSITO - EFETUADO MES 07/22	627/6177590	0.00	148,17
12	111020002 BANCO DO BRASIL SA	3-5	DEPOSITO - EFETUADO MES 07/22	627/6177591	341,14	0.00
12	111010001 CAIXA GERAL	1-9	DEPOSITO - EFETUADO MES 07/22	627/6177591	0.00	341,14
12	111020002 BANCO DO BRASIL SA	3-5	DEPOSITO - EFETUADO MES 07/22	627/6177592	1.262,14	0.00
12	111010001 CAIXA GERAL	1-9	DEPOSITO - EFETUADO MES 07/22	627/6177592	0.00	1.262,14
12	111020002 BANCO DO BRASIL SA	3-5	DEPOSITO - EFETUADO MES 07/22	627/6177593	908,00	0.00
12	111010001 CAIXA GERAL	1-9	DEPOSITO - EFETUADO MES 07/22	627/6177593	0.00	908,00
12	111020002 BANCO DO BRASIL SA	3-5	DEPOSITO - EFETUADO MES 07/22	627/6177594	90,80	0.00
12	111010001 CAIXA GERAL	1-9	DEPOSITO - EFETUADO MES 07/22	627/6177594	0.00	90,80
12	111020002 BANCO DO BRASIL SA	3-5	DEPOSITO - EFETUADO MES 07/22	627/6177595	57,37	0.00
12	111010001 CAIXA GERAL	1-9	DEPOSITO - EFETUADO MES 07/22	627/6177595	0.00	57,37
12	111020002 BANCO DO BRASIL SA	3-5	DEPOSITO - EFETUADO MES 07/22	627/6177596	169,00	0.00
12	111010001 CAIXA GERAL	1-9	DEPOSITO - EFETUADO MES 07/22	627/6177596	0.00	169,00
12	111020002 BANCO DO BRASIL SA	3-5	DEPOSITO - EFETUADO MES 07/22	627/6177597	3.901,50	0.00
12	111010001 CAIXA GERAL	1-9	DEPOSITO - EFETUADO MES 07/22	627/6177597	0.00	3.901,50
12	111020002 BANCO DO BRASIL SA	3-5	SAQUE C/ CARTAO 07/22	627/6177598	5.720,08	0.00
12	111010001 CAIXA GERAL	1-9	SAQUE C/ CARTAO 07/22	627/6177598	0.00	5.720,08
12	111020002 BANCO DO BRASIL SA	3-5	SAQUE C/ CARTAO 07/22	627/6177599	162,70	0.00
12	111010001 CAIXA GERAL	1-9	SAQUE C/ CARTAO 07/22	627/6177599	0.00	162,70
12	111020002 BANCO DO BRASIL SA	3-5	SAQUE C/ CARTAO 07/22	627/6177600	116,58	0.00
12	111010001 CAIXA GERAL	1-9	SAQUE C/ CARTAO 07/22	627/6177600	0.00	116,58
12	111020002 BANCO DO BRASIL SA	3-5	SAQUE C/ CARTAO 07/22	627/6177601	40,00	0.00
12	111010001 CAIXA GERAL	1-9	SAQUE C/ CARTAO 07/22	627/6177601	0.00	40,00
12	423010001 COMISSÕES BANCÁRIAS	312-3	BANCO JUROS E COMISSOES 07/22	627/6177602	10,00	0.00
12	111020002 BANCO DO BRASIL SA	3-5	BANCO JUROS E COMISSOES 07/22	627/6177602	0.00	10,00
12	111030013 RENDE FACIL - BANCO DO BRASIL	741-2	APLICAÇÃO FINANCEIRA 07/22	627/6177603	8.023,98	0.00
12	111020002 BANCO DO BRASIL SA	3-5	APLICAÇÃO FINANCEIRA 07/22	627/6177603	0.00	8.023,98
12	111020006 SICREDI	568-1	DEPOSITO - EFETUADO MES 07/22	628/6179895	307,39	0.00
12	111010001 CAIXA GERAL	1-9	DEPOSITO - EFETUADO MES 07/22	628/6179895	0.00	307,39
12	111020006 SICREDI	568-1	DEPOSITO - EFETUADO MES 07/22	628/6179896	3.411,52	0.00
12	111010001 CAIXA GERAL	1-9	DEPOSITO - EFETUADO MES 07/22	628/6179896	0.00	3.411,52
12	423010001 COMISSÕES BANCÁRIAS	312-3	BANCO JUROS E COMISSOES 07/22	628/6179897	2,00	0.00
12	111020006 SICREDI	568-1	BANCO JUROS E COMISSOES 07/22	628/6179897	0.00	2,00
12	111020006 SICREDI	568-1	DEPOSITO - EFETUADO MES 07/22	628/6179898	1.000,00	0.00
12	111010001 CAIXA GERAL	1-9	DEPOSITO - EFETUADO MES 07/22	628/6179898	0.00	1.000,00
12	423010001 COMISSÕES BANCÁRIAS	312-3	BANCO JUROS E COMISSOES 07/22	628/6179899	7,40	0.00
12	111020006 SICREDI	568-1	BANCO JUROS E COMISSOES 07/22	628/6179899	0.00	7,40
12	423010001 COMISSÕES BANCÁRIAS	312-3	BANCO JUROS E COMISSOES 07/22	628/6179900	3,70	0.00
12	111020006 SICREDI	568-1	BANCO JUROS E COMISSOES 07/22	628/6179900	0.00	3,70
12	111010001 CAIXA GERAL	1-9	SAQUE C/ CARTAO 07/22	629/6181089	1.543,83	0.00
12	111020007 SICOOB	597-5	SAQUE C/ CARTAO 07/22	629/6181089	0.00	1.543,83
12	111010001 CAIXA GERAL	1-9	SAQUE C/ CARTAO 07/22	629/6181090	1.064,19	0.00
12	111020007 SICOOB	597-5	SAQUE C/ CARTAO 07/22	629/6181090	0.00	1.064,19
12	111020007 SICOOB	597-5	DEPOSITO - EFETUADO MES 07/22	629/6181091	2.681,16	0.00
12	111010001 CAIXA GERAL	1-9	DEPOSITO - EFETUADO MES 07/22	629/6181091	0.00	2.681,16

*[Handwritten signatures]*

CNPJ: 10.786.517/0001-01

Consolidação: Empresa

Período: 01/01/2022 a 31/12/2022

Mês/Ano: 07/2022

Dia	Conta	Red.	Histórico	Lote/Lcto	Débito	Crédito
12	423010001 COMISSÕES BANCÁRIAS	312-3	BANCO JUROS E COMISSOES 07/22	629/6181092	49,40	0,00
12	111020007 SICOOB	597-5	BANCO JUROS E COMISSOES 07/22	629/6181092	0,00	49,40
<b>Total do Dia:</b>					<b>41.243,15</b>	<b>41.243,15</b>
13	111010001 CAIXA GERAL	1-9	Nota 17191 - SANTA GEMMA ALIMENTOS LTDA	599/5983497	149,90	0,00
13	311020001 RECEITA COM SERVIÇOS PRESTADOS	203-8	Nota 17191 - SANTA GEMMA ALIMENTOS LTDA	599/5983497	0,00	149,90
13	421030001 VIAGENS E ESTADIAS	306-9	Nota 1921 - MARCELO MARCOLIN & CIA LTDA	600/5983943	107,00	0,00
13	111010001 CAIXA GERAL	1-9	Nota 1921 - MARCELO MARCOLIN & CIA LTDA	600/5983943	0,00	107,00
13	421030014 DISPÊNDIOS COM ALIMENTAÇÃO	284-4	NFC-e 12386 - JURENA PRETO CAVALHEIRO	0/5986879	35,00	0,00
13	111010001 CAIXA GERAL	1-9	NFC-e 12386 - JURENA PRETO CAVALHEIRO	0/5986879	0,00	35,00
13	421030007 COMBUSTÍVEIS E LUBRIFICANTES	277-1	NFC-e 334988 - FELIPPE E FELIPPE COM DE COMB LTDA	0/5986906	261,85	0,00
13	111010001 CAIXA GERAL	1-9	NFC-e 334988 - FELIPPE E FELIPPE COM DE COMB LTDA	0/5986906	0,00	261,85
13	111020002 BANCO DO BRASIL SA	3-5	DEPOSITO - EFETUADO MES 07/22	627/6177604	2.456,74	0,00
13	111010001 CAIXA GERAL	1-9	DEPOSITO - EFETUADO MES 07/22	627/6177604	0,00	2.456,74
13	111020002 BANCO DO BRASIL SA	3-5	DEPOSITO - EFETUADO MES 07/22	627/6177605	585,00	0,00
13	111010001 CAIXA GERAL	1-9	DEPOSITO - EFETUADO MES 07/22	627/6177605	0,00	585,00
13	111020002 BANCO DO BRASIL SA	3-5	DEPOSITO - EFETUADO MES 07/22	627/6177606	2.235,00	0,00
13	111010001 CAIXA GERAL	1-9	DEPOSITO - EFETUADO MES 07/22	627/6177606	0,00	2.235,00
13	111020002 BANCO DO BRASIL SA	3-5	DEPOSITO - EFETUADO MES 07/22	627/6177607	1.798,51	0,00
13	111010001 CAIXA GERAL	1-9	DEPOSITO - EFETUADO MES 07/22	627/6177607	0,00	1.798,51
13	111020002 BANCO DO BRASIL SA	3-5	DEPOSITO - EFETUADO MES 07/22	627/6177608	4.296,00	0,00
13	111010001 CAIXA GERAL	1-9	DEPOSITO - EFETUADO MES 07/22	627/6177608	0,00	4.296,00
13	111020002 BANCO DO BRASIL SA	3-5	DEPOSITO - EFETUADO MES 07/22	627/6177609	4.654,00	0,00
13	111010001 CAIXA GERAL	1-9	DEPOSITO - EFETUADO MES 07/22	627/6177609	0,00	4.654,00
13	111030009 TITULO DE CAPITALIZAÇÃO - OUROCAP	601-7	OUROCAP - APLICAÇÃO FINANCEIRA 02/36 - 2668	627/6177610	1.000,00	0,00
13	111020002 BANCO DO BRASIL SA	3-5	OUROCAP - APLICAÇÃO FINANCEIRA 02/36 - 2668	627/6177610	0,00	1.000,00
13	111030013 RENDE FACIL - BANCO DO BRASIL	741-2	APLICAÇÃO FINANCEIRA 07/22	627/6177611	15.025,25	0,00
13	111020002 BANCO DO BRASIL SA	3-5	APLICAÇÃO FINANCEIRA 07/22	627/6177611	0,00	15.025,25
13	111020006 SICREDI	568-1	DEPOSITO - EFETUADO MES 07/22	628/6179901	1.076,61	0,00
13	111010001 CAIXA GERAL	1-9	DEPOSITO - EFETUADO MES 07/22	628/6179901	0,00	1.076,61
13	111020006 SICREDI	568-1	DEPOSITO - EFETUADO MES 07/22	628/6179902	5.851,23	0,00
13	111010001 CAIXA GERAL	1-9	DEPOSITO - EFETUADO MES 07/22	628/6179902	0,00	5.851,23
13	423010001 COMISSÕES BANCÁRIAS	312-3	BANCO JUROS E COMISSOES 07/22	628/6179903	7,00	0,00
13	111020006 SICREDI	568-1	BANCO JUROS E COMISSOES 07/22	628/6179903	0,00	7,00
13	423010001 COMISSÕES BANCÁRIAS	312-3	BANCO JUROS E COMISSOES 07/22	628/6179904	3,00	0,00
13	111020006 SICREDI	568-1	BANCO JUROS E COMISSOES 07/22	628/6179904	0,00	3,00
13	111020006 SICREDI	568-1	DEPOSITO - EFETUADO MES 07/22	628/6179905	170,00	0,00
13	111010001 CAIXA GERAL	1-9	DEPOSITO - EFETUADO MES 07/22	628/6179905	0,00	170,00
13	111020006 SICREDI	568-1	DEPOSITO - EFETUADO MES 07/22	628/6179906	119,00	0,00
13	111010001 CAIXA GERAL	1-9	DEPOSITO - EFETUADO MES 07/22	628/6179906	0,00	119,00
13	423010001 COMISSÕES BANCÁRIAS	312-3	BANCO JUROS E COMISSOES 07/22	628/6179907	11,10	0,00
13	111020006 SICREDI	568-1	BANCO JUROS E COMISSOES 07/22	628/6179907	0,00	11,10
13	423010001 COMISSÕES BANCÁRIAS	312-3	BANCO JUROS E COMISSOES 07/22	628/6179908	10,00	0,00
13	111020006 SICREDI	568-1	BANCO JUROS E COMISSOES 07/22	628/6179908	0,00	10,00
13	423010001 COMISSÕES BANCÁRIAS	312-3	BANCO JUROS E COMISSOES 07/22	628/6179909	29,60	0,00
13	111020006 SICREDI	568-1	BANCO JUROS E COMISSOES 07/22	628/6179909	0,00	29,60
13	111020007 SICOOB	597-5	DEPOSITO - EFETUADO MES 07/22	629/6181093	345,48	0,00
13	111010001 CAIXA GERAL	1-9	DEPOSITO - EFETUADO MES 07/22	629/6181093	0,00	345,48
13	423010001 COMISSÕES BANCÁRIAS	312-3	BANCO JUROS E COMISSOES 07/22	629/6181094	5,70	0,00
13	111020007 SICOOB	597-5	BANCO JUROS E COMISSOES 07/22	629/6181094	0,00	5,70
13	423010005 CUSTOS/DESPESAS COM AÇÕES	682-3	Taxa de intermediação doador EZTC3 2022062700351435000001-2	637/6402801	10,32	0,00
13	111020008 BANCO XP INVESTIMENTOS CCTVM S/A	671-8	Taxa de intermediação doador EZTC3 2022062700351435000001-2	637/6402801	0,00	10,32
13	424010008 IRRF SOB AÇÕES	674-2	DEBITO CBLC IRRF S/ RENDIMENTO DE BTC EZTC	637/6402802	7,57	0,00
13	111020008 BANCO XP INVESTIMENTOS CCTVM S/A	671-8	DEBITO CBLC IRRF S/ RENDIMENTO DE BTC EZTC	637/6402802	0,00	7,57
13	111020008 BANCO XP INVESTIMENTOS CCTVM S/A	671-8	Cr.dito Ref. Taxa de Remuneração do BTC EZTC	637/6402803	33,66	0,00
13	111030005 TAXA DE REMUNERAÇÃO S/ AÇÕES	743-9	Cr.dito Ref. Taxa de Remuneração do BTC EZTC	637/6402803	0,00	33,66
<b>Total do Dia:</b>					<b>40.284,52</b>	<b>40.284,52</b>
14	111010001 CAIXA GERAL	1-9	Nota 17192 - J M OSMARINI	599/5983499	227,50	0,00
14	311020001 RECEITA COM SERVIÇOS PRESTADOS	203-8	Nota 17192 - J M OSMARINI	599/5983499	0,00	227,50
14	111010001 CAIXA GERAL	1-9	Nota 17193 - FUNDO MUNICIPAL DE SAÚDE DE COLOMBO (440	599/5983501	7.333,20	0,00
14	311020001 RECEITA COM SERVIÇOS PRESTADOS	203-8	Nota 17193 - FUNDO MUNICIPAL DE SAÚDE DE COLOMBO (440	599/5983501	0,00	7.333,20
14	111010001 CAIXA GERAL	1-9	Nota 17194 - EQUIPLANO SISTEMAS LTDA.	599/5983503	400,00	0,00
14	311020001 RECEITA COM SERVIÇOS PRESTADOS	203-8	Nota 17194 - EQUIPLANO SISTEMAS LTDA.	599/5983503	0,00	400,00
14	111010001 CAIXA GERAL	1-9	Nota 17196 - PREFEITURA MUNIC. DE ENTRE RIOS DO OESTE	599/5983505	450,00	0,00
14	311020001 RECEITA COM SERVIÇOS PRESTADOS	203-8	Nota 17196 - PREFEITURA MUNIC. DE ENTRE RIOS DO OESTE	599/5983505	0,00	450,00
14	421030023 MATERIAL DE USO E CONSUMO	293-3	Nota 17779 - EZIO MORRESI - EPP	600/5983902	79,98	0,00
14	111010001 CAIXA GERAL	1-9	Nota 17779 - EZIO MORRESI - EPP	600/5983902	0,00	79,98
14	421030001 VIAGENS E ESTADIAS	306-9	Nota 12815 - FENIX HOTEL LTDA	600/5983945	98,50	0,00
14	111010001 CAIXA GERAL	1-9	Nota 12815 - FENIX HOTEL LTDA	600/5983945	0,00	98,50
14	421030014 DISPÊNDIOS COM ALIMENTAÇÃO	284-4	NFC-e 3643 - DILMAR DOS SANTOS QUEVEDO LANCHONETE	0/5986876	42,00	0,00
14	111010001 CAIXA GERAL	1-9	NFC-e 3643 - DILMAR DOS SANTOS QUEVEDO LANCHONETE	0/5986876	0,00	42,00
14	421030007 COMBUSTÍVEIS E LUBRIFICANTES	277-1	NFC-e 829298 - POSTO 6 RODAS LTDA	0/5986878	255,10	0,00
14	111010001 CAIXA GERAL	1-9	NFC-e 829298 - POSTO 6 RODAS LTDA	0/5986878	0,00	255,10
14	111020002 BANCO DO BRASIL SA	3-5	DEPOSITO - EFETUADO MES 07/22	627/6177612	237,54	0,00
14	111010001 CAIXA GERAL	1-9	DEPOSITO - EFETUADO MES 07/22	627/6177612	0,00	237,54
14	111020002 BANCO DO BRASIL SA	3-5	DEPOSITO - EFETUADO MES 07/22	627/6177613	760,00	0,00
14	111010001 CAIXA GERAL	1-9	DEPOSITO - EFETUADO MES 07/22	627/6177613	0,00	760,00
14	111020002 BANCO DO BRASIL SA	3-5	DEPOSITO - EFETUADO MES 07/22	627/6177614	1.330,00	0,00
14	111010001 CAIXA GERAL	1-9	DEPOSITO - EFETUADO MES 07/22	627/6177614	0,00	1.330,00
14	111020002 BANCO DO BRASIL SA	3-5	DEPOSITO - EFETUADO MES 07/22	627/6177615	5.000,00	0,00
14	111010001 CAIXA GERAL	1-9	DEPOSITO - EFETUADO MES 07/22	627/6177615	0,00	5.000,00
14	111020002 BANCO DO BRASIL SA	3-5	DEPOSITO - EFETUADO MES 07/22	627/6177616	1.225,00	0,00
14	111010001 CAIXA GERAL	1-9	DEPOSITO - EFETUADO MES 07/22	627/6177616	0,00	1.225,00
14	111020002 BANCO DO BRASIL SA	3-5	DEPOSITO - EFETUADO MES 07/22	627/6177617	245,00	0,00

*[Handwritten signatures]*

CNPJ: 10.786.517/0001-01  
Consolidação: Empresa

Período: 01/01/2022 a 31/12/2022

Mês/Ano: 07/2022

Dia	Conta	Red.	Histórico	Lote/Lcto	Débito	Crédito
14	111010001 CAIXA GERAL	1-9	DEPOSITO - EFETUADO MES 07/22	627/6177617	0,00	245,00
14	111020002 BANCO DO BRASIL SA	3-5	DEPOSITO - EFETUADO MES 07/22	627/6177618	245,00	0,00
14	111010001 CAIXA GERAL	1-9	DEPOSITO - EFETUADO MES 07/22	627/6177618	0,00	245,00
14	111020002 BANCO DO BRASIL SA	3-5	DEPOSITO - EFETUADO MES 07/22	627/6177619	245,00	0,00
14	111010001 CAIXA GERAL	1-9	DEPOSITO - EFETUADO MES 07/22	627/6177619	0,00	245,00
14	111020002 BANCO DO BRASIL SA	3-5	DEPOSITO - EFETUADO MES 07/22	627/6177620	490,00	0,00
14	111010001 CAIXA GERAL	1-9	DEPOSITO - EFETUADO MES 07/22	627/6177620	0,00	490,00
14	111020002 BANCO DO BRASIL SA	3-5	DEPOSITO - EFETUADO MES 07/22	627/6177621	245,00	0,00
14	111010001 CAIXA GERAL	1-9	DEPOSITO - EFETUADO MES 07/22	627/6177621	0,00	245,00
14	111020002 BANCO DO BRASIL SA	3-5	DEPOSITO - EFETUADO MES 07/22	627/6177622	1.470,00	0,00
14	111010001 CAIXA GERAL	1-9	DEPOSITO - EFETUADO MES 07/22	627/6177622	0,00	1.470,00
14	111020002 BANCO DO BRASIL SA	3-5	DEPOSITO - EFETUADO MES 07/22	627/6177623	245,00	0,00
14	111010001 CAIXA GERAL	1-9	DEPOSITO - EFETUADO MES 07/22	627/6177623	0,00	245,00
14	111020002 BANCO DO BRASIL SA	3-5	DEPOSITO - EFETUADO MES 07/22	627/6177624	245,00	0,00
14	111010001 CAIXA GERAL	1-9	DEPOSITO - EFETUADO MES 07/22	627/6177624	0,00	245,00
14	111020002 BANCO DO BRASIL SA	3-5	DEPOSITO - EFETUADO MES 07/22	627/6177625	245,00	0,00
14	111010001 CAIXA GERAL	1-9	DEPOSITO - EFETUADO MES 07/22	627/6177625	0,00	245,00
14	111020002 BANCO DO BRASIL SA	3-5	DEPOSITO - EFETUADO MES 07/22	627/6177626	245,00	0,00
14	111010001 CAIXA GERAL	1-9	DEPOSITO - EFETUADO MES 07/22	627/6177626	0,00	245,00
14	111020002 BANCO DO BRASIL SA	3-5	DEPOSITO - EFETUADO MES 07/22	627/6177627	245,00	0,00
14	111010001 CAIXA GERAL	1-9	DEPOSITO - EFETUADO MES 07/22	627/6177627	0,00	245,00
14	111020002 BANCO DO BRASIL SA	3-5	DEPOSITO - EFETUADO MES 07/22	627/6177628	2.205,00	0,00
14	111010001 CAIXA GERAL	1-9	DEPOSITO - EFETUADO MES 07/22	627/6177628	0,00	2.205,00
14	111020002 BANCO DO BRASIL SA	3-5	DEPOSITO - EFETUADO MES 07/22	627/6177629	245,00	0,00
14	111010001 CAIXA GERAL	1-9	DEPOSITO - EFETUADO MES 07/22	627/6177629	0,00	245,00
14	111020002 BANCO DO BRASIL SA	3-5	DEPOSITO - EFETUADO MES 07/22	627/6177630	245,00	0,00
14	111010001 CAIXA GERAL	1-9	DEPOSITO - EFETUADO MES 07/22	627/6177630	0,00	245,00
14	111020002 BANCO DO BRASIL SA	3-5	DEPOSITO - EFETUADO MES 07/22	627/6177631	245,00	0,00
14	111010001 CAIXA GERAL	1-9	DEPOSITO - EFETUADO MES 07/22	627/6177631	0,00	245,00
14	1030013 RENDE FACIL - BANCO DO BRASIL	741-2	APLICACAO FINANCEIRA 07/22	627/6177632	15.657,54	0,00
14	111020002 BANCO DO BRASIL SA	3-5	APLICACAO FINANCEIRA 07/22	627/6177632	0,00	15.657,54
14	212010011 SICREDI C.P - CONTRATO N° C11632813	737-4	EMPRESTIMO - PGTO PARCELA 12/48	628/6179910	1.628,68	0,00
14	111020006 SICREDI	568-1	EMPRESTIMO - PGTO PARCELA 12/48	628/6179910	0,00	1.628,68
14	111020006 SICREDI	568-1	DEPOSITO - EFETUADO MES 07/22	628/6179911	879,75	0,00
14	111010001 CAIXA GERAL	1-9	DEPOSITO - EFETUADO MES 07/22	628/6179911	0,00	879,75
14	111020006 SICREDI	568-1	DEPOSITO - EFETUADO MES 07/22	628/6179912	158,79	0,00
14	111010001 CAIXA GERAL	1-9	DEPOSITO - EFETUADO MES 07/22	628/6179912	0,00	158,79
14	111020006 SICREDI	568-1	DEPOSITO - EFETUADO MES 07/22	628/6179913	1.611,00	0,00
14	111010001 CAIXA GERAL	1-9	DEPOSITO - EFETUADO MES 07/22	628/6179913	0,00	1.611,00
14	111020006 SICREDI	568-1	DEPOSITO - EFETUADO MES 07/22	628/6179914	895,00	0,00
14	111010001 CAIXA GERAL	1-9	DEPOSITO - EFETUADO MES 07/22	628/6179914	0,00	895,00
14	111020006 SICREDI	568-1	DEPOSITO - EFETUADO MES 07/22	628/6179915	214,82	0,00
14	111010001 CAIXA GERAL	1-9	DEPOSITO - EFETUADO MES 07/22	628/6179915	0,00	214,82
14	111020006 SICREDI	568-1	DEPOSITO - EFETUADO MES 07/22	628/6179916	179,00	0,00
14	111010001 CAIXA GERAL	1-9	DEPOSITO - EFETUADO MES 07/22	628/6179916	0,00	179,00
14	423010001 COMISSOES BANCARIAS	312-3	BANCO JUROS E COMISSOES 07/22	628/6179917	1,85	0,00
14	111020006 SICREDI	568-1	BANCO JUROS E COMISSOES 07/22	628/6179917	0,00	1,85
14	423010001 COMISSOES BANCARIAS	312-3	BANCO JUROS E COMISSOES 07/22	628/6179918	12,95	0,00
14	111020006 SICREDI	568-1	BANCO JUROS E COMISSOES 07/22	628/6179918	0,00	12,95
14	111020007 SICOOB	597-5	DEPOSITO - EFETUADO MES 07/22	629/6181095	349,69	0,00
14	111010001 CAIXA GERAL	1-9	DEPOSITO - EFETUADO MES 07/22	629/6181095	0,00	349,69
14	423010001 COMISSOES BANCARIAS	312-3	BANCO JUROS E COMISSOES 07/22	629/6181096	5,70	0,00
14	111020007 SICOOB	597-5	BANCO JUROS E COMISSOES 07/22	629/6181096	0,00	5,70
14	423020003 JUROS PASSIVOS	317-4	JUROS PGTO S/ EMPRESTIMO 07/22	0/6209355	397,48	0,00
14	212010011 SICREDI C.P - CONTRATO N° C11632813	737-4	JUROS PGTO S/ EMPRESTIMO 07/22	0/6209355	0,00	397,48
14	423020003 JUROS PASSIVOS	317-4	JUROS PGTO S/ EMPRESTIMO 07/22	0/6209356	189,54	0,00
14	212010011 SICREDI C.P - CONTRATO N° C11632813	737-4	JUROS PGTO S/ EMPRESTIMO 07/22	0/6209356	0,00	189,54
14	215040005 MAPFRE SEGUROS GERAIS S/A	697-1	SEGURO PGTO PARCELA N° 04/10 - PLACA QQH-3D97	0/6386764	159,52	0,00
14	111010001 CAIXA GERAL	1-9	SEGURO PGTO PARCELA N° 04/10 - PLACA QQH-3D97	0/6386764	0,00	159,52
14	23010005 CUSTOS/DESPESAS COM AÇÕES	682-3	Taxa de intermediarçao doador SQIA3 2022061300355884310001-1	637/6402798	4,45	0,00
14	111020008 BANCO XP INVESTIMENTOS CCTVM S/A	671-8	Taxa de intermediarçao doador SQIA3 2022061300355884310001-1	637/6402798	0,00	4,45
14	424010008 IRRF SOB/ AÇÕES	674-2	DEBITO CBLC IRRF S/ RENDIMENTO DE BTC SQIA	637/6402799	3,33	0,00
14	111020008 BANCO XP INVESTIMENTOS CCTVM S/A	671-8	DEBITO CBLC IRRF S/ RENDIMENTO DE BTC SQIA	637/6402799	0,00	3,33
14	111020008 BANCO XP INVESTIMENTOS CCTVM S/A	671-8	Cr,dito Ref. Taxa de Remunerarçao BTC SQIA	637/6402800	14,84	0,00
14	313030005 TAXA DE REMUNERACAO S/ AÇÕES	743-9	Cr,dito Ref. Taxa de Remunerarçao BTC SQIA	637/6402800	0,00	14,84
<b>Total do Dia:</b>					<b>46.907,75</b>	<b>46.907,75</b>
15	111010001 CAIXA GERAL	1-9	Nota 17197 - CAMARA MUNICIPAL DE GUAIRA	599/5983507	1.000,00	0,00
15	311020001 RECEITA COM SERVIÇOS PRESTADOS	203-8	Nota 17197 - CAMARA MUNICIPAL DE GUAIRA	599/5983507	0,00	1.000,00
15	111010001 CAIXA GERAL	1-9	Nota 17198 - MUNICIPIO DE AMPERE (1554)	599/5983509	5.191,00	0,00
15	311020001 RECEITA COM SERVIÇOS PRESTADOS	203-8	Nota 17198 - MUNICIPIO DE AMPERE (1554)	599/5983509	0,00	5.191,00
15	111010001 CAIXA GERAL	1-9	Nota 17199 - MUNICIPIO DE CORBELIA	599/5983511	2.235,00	0,00
15	311020001 RECEITA COM SERVIÇOS PRESTADOS	203-8	Nota 17199 - MUNICIPIO DE CORBELIA	599/5983511	0,00	2.235,00
15	111010001 CAIXA GERAL	1-9	Nota 17200 - FUNDO MUNICIPAL DE SAÚDE DE COLOMBO (440)	599/5983513	6.970,50	0,00
15	311020001 RECEITA COM SERVIÇOS PRESTADOS	203-8	Nota 17200 - FUNDO MUNICIPAL DE SAÚDE DE COLOMBO (440)	599/5983513	0,00	6.970,50
15	111010001 CAIXA GERAL	1-9	Nota 17201 - FUNDO MUNICIPAL DE SAÚDE DE COLOMBO (440)	599/5983515	619,60	0,00
15	311020001 RECEITA COM SERVIÇOS PRESTADOS	203-8	Nota 17201 - FUNDO MUNICIPAL DE SAÚDE DE COLOMBO (440)	599/5983515	0,00	619,60
15	111010001 CAIXA GERAL	1-9	Nota 17202 - FUNDO MUNICIPAL DE SAÚDE DE COLOMBO (440)	599/5983517	154,90	0,00
15	311020001 RECEITA COM SERVIÇOS PRESTADOS	203-8	Nota 17202 - FUNDO MUNICIPAL DE SAÚDE DE COLOMBO (440)	599/5983517	0,00	154,90
15	111010001 CAIXA GERAL	1-9	Nota 17203 - FUNDO MUNICIPAL DE SAÚDE DE COLOMBO (440)	599/5983520	6.815,60	0,00
15	311020001 RECEITA COM SERVIÇOS PRESTADOS	203-8	Nota 17203 - FUNDO MUNICIPAL DE SAÚDE DE COLOMBO (440)	599/5983520	0,00	6.815,60
15	111010001 CAIXA GERAL	1-9	Nota 17204 - FUNDO MUNICIPAL DE SAÚDE DE COLOMBO (440)	599/5983522	619,60	0,00
15	311020001 RECEITA COM SERVIÇOS PRESTADOS	203-8	Nota 17204 - FUNDO MUNICIPAL DE SAÚDE DE COLOMBO (440)	599/5983522	0,00	619,60

lp

AK

CNPJ: 10.786.517/0001-01

Consolidação: Empresa

Período: 01/01/2022 a 31/12/2022

Mês/Ano: 07/2022

Dia	Conta	Red.	Histórico	Lote/Lcto	Débito	Crédito
15	111010001 CAIXA GERAL	1-9	Nota 17205 - FUNDO MUNICIPAL DE SAÚDE DE COLOMBO (440	599/5983524	154,90	0,00
15	311020001 RECEITA COM SERVIÇOS PRESTADOS	203-8	Nota 17205 - FUNDO MUNICIPAL DE SAÚDE DE COLOMBO (440	599/5983524	0,00	154,90
15	111010001 CAIXA GERAL	1-9	Nota 17206 - FUNDO MUNICIPAL DE SAÚDE DE COLOMBO (440	599/5983526	309,80	0,00
15	311020001 RECEITA COM SERVIÇOS PRESTADOS	203-8	Nota 17206 - FUNDO MUNICIPAL DE SAÚDE DE COLOMBO (440	599/5983526	0,00	309,80
15	111010001 CAIXA GERAL	1-9	Nota 17207 - FUNDO MUNICIPAL DE SAÚDE DE COLOMBO (440	599/5983528	154,90	0,00
15	311020001 RECEITA COM SERVIÇOS PRESTADOS	203-8	Nota 17207 - FUNDO MUNICIPAL DE SAÚDE DE COLOMBO (440	599/5983528	0,00	154,90
15	111010001 CAIXA GERAL	1-9	Nota 17208 - FUNDO MUNICIPAL DE SAÚDE DE COLOMBO (440	599/5983530	154,90	0,00
15	311020001 RECEITA COM SERVIÇOS PRESTADOS	203-8	Nota 17208 - FUNDO MUNICIPAL DE SAÚDE DE COLOMBO (440	599/5983530	0,00	154,90
15	111010001 CAIXA GERAL	1-9	Nota 17209 - FUNDO MUNICIPAL DE SAÚDE DE COLOMBO (440	599/5983532	619,60	0,00
15	311020001 RECEITA COM SERVIÇOS PRESTADOS	203-8	Nota 17209 - FUNDO MUNICIPAL DE SAÚDE DE COLOMBO (440	599/5983532	0,00	619,60
15	111010001 CAIXA GERAL	1-9	Nota 17211 - FUNDO MUNICIPAL DE SAÚDE DE COLOMBO (440	599/5983534	1.858,80	0,00
15	311020001 RECEITA COM SERVIÇOS PRESTADOS	203-8	Nota 17211 - FUNDO MUNICIPAL DE SAÚDE DE COLOMBO (440	599/5983534	0,00	1.858,80
15	111010001 CAIXA GERAL	1-9	Nota 17212 - PREFEITURA MUNICIPAL DE SANTA HELENA	599/5983536	15.849,75	0,00
15	311020001 RECEITA COM SERVIÇOS PRESTADOS	203-8	Nota 17212 - PREFEITURA MUNICIPAL DE SANTA HELENA	599/5983536	0,00	15.849,75
15	421030001 VIAGENS E ESTADIAS	306-9	Nota 27112 - CORDASSO & TRENTO LTDA	600/5983947	110,00	0,00
15	111010001 CAIXA GERAL	1-9	Nota 27112 - CORDASSO & TRENTO LTDA	600/5983947	0,00	110,00
15	421030014 DISPÊNDIOS COM ALIMENTAÇÃO	284-4	NFC-e 34569 - DRIELLI CAROLINE DOS SANTOS PEREIRA	0/5986869	34,00	0,00
15	111010001 CAIXA GERAL	1-9	NFC-e 34569 - DRIELLI CAROLINE DOS SANTOS PEREIRA	0/5986869	0,00	34,00
15	421030007 COMBUSTÍVEIS E LUBRIFICANTES	277-1	NFC-e 361243 - POSTO PRA FRENTE BRASIL LTDA	0/5986870	257,42	0,00
15	111010001 CAIXA GERAL	1-9	NFC-e 361243 - POSTO PRA FRENTE BRASIL LTDA	0/5986870	0,00	257,42
15	421030014 DISPÊNDIOS COM ALIMENTAÇÃO	284-4	NFC-e 17775 - CLAUDIO PEDROSO E CIA LTDA ME	0/5986871	65,80	0,00
15	111010001 CAIXA GERAL	1-9	NFC-e 17775 - CLAUDIO PEDROSO E CIA LTDA ME	0/5986871	0,00	65,80
15	421030014 DISPÊNDIOS COM ALIMENTAÇÃO	284-4	NFC-e 1190 - CHAPAS GRILL LTDA	0/5986872	118,29	0,00
15	111010001 CAIXA GERAL	1-9	NFC-e 1190 - CHAPAS GRILL LTDA	0/5986872	0,00	118,29
15	421030014 DISPÊNDIOS COM ALIMENTAÇÃO	284-4	NFC-e 154708 - BELLE ALIMENTOS LTDA	0/5986877	33,40	0,00
15	111010001 CAIXA GERAL	1-9	NFC-e 154708 - BELLE ALIMENTOS LTDA	0/5986877	0,00	33,40
15	421030034 TELEFONE	309-3	TELEFONE - PGTO MES 06/22 - TIM	0/5989019	60,48	0,00
15	111010001 CAIXA GERAL	1-9	TELEFONE - PGTO MES 06/22 - TIM	0/5989019	0,00	60,48
15	421030034 TELEFONE	309-3	TELEFONE - PGTO MES 06/22 - TIM	0/5989026	61,99	0,00
15	111010001 CAIXA GERAL	1-9	TELEFONE - PGTO MES 06/22 - TIM	0/5989026	0,00	61,99
15	421030034 TELEFONE	309-3	TELEFONE - PGTO MES 06/22 - TIM	0/5989033	66,59	0,00
15	111010001 CAIXA GERAL	1-9	TELEFONE - PGTO MES 06/22 - TIM	0/5989033	0,00	66,59
15	421030034 TELEFONE	309-3	TELEFONE - PGTO MES 06/22 - TIM	0/5989041	188,57	0,00
15	111010001 CAIXA GERAL	1-9	TELEFONE - PGTO MES 06/22 - TIM	0/5989041	0,00	188,57
15	111020002 BANCO DO BRASIL SA	3-5	DEPOSITO - EFETUADO MES 07/22	627/6177633	2.470,00	0,00
15	111010001 CAIXA GERAL	1-9	DEPOSITO - EFETUADO MES 07/22	627/6177633	0,00	2.470,00
15	111020002 BANCO DO BRASIL SA	3-5	DEPOSITO - EFETUADO MES 07/22	627/6177634	3.470,00	0,00
15	111010001 CAIXA GERAL	1-9	DEPOSITO - EFETUADO MES 07/22	627/6177634	0,00	3.470,00
15	111020002 BANCO DO BRASIL SA	3-5	DEPOSITO - EFETUADO MES 07/22	627/6177635	995,00	0,00
15	111010001 CAIXA GERAL	1-9	DEPOSITO - EFETUADO MES 07/22	627/6177635	0,00	995,00
15	111020002 BANCO DO BRASIL SA	3-5	DEPOSITO - EFETUADO MES 07/22	627/6177636	6.103,00	0,00
15	111010001 CAIXA GERAL	1-9	DEPOSITO - EFETUADO MES 07/22	627/6177636	0,00	6.103,00
15	111010001 CAIXA GERAL	1-9	SAQUE C/ CARTAO 07/22	627/6177637	991,74	0,00
15	111020002 BANCO DO BRASIL SA	3-5	SAQUE C/ CARTAO 07/22	627/6177637	0,00	991,74
15	111010001 CAIXA GERAL	1-9	SAQUE C/ CARTAO 07/22	627/6177638	90,00	0,00
15	111020002 BANCO DO BRASIL SA	3-5	SAQUE C/ CARTAO 07/22	627/6177638	0,00	90,00
15	111010001 CAIXA GERAL	1-9	SAQUE C/ CARTAO 07/22	627/6177639	191,25	0,00
15	111020002 BANCO DO BRASIL SA	3-5	SAQUE C/ CARTAO 07/22	627/6177639	0,00	191,25
15	111010001 CAIXA GERAL	1-9	SAQUE C/ CARTAO 07/22	627/6177640	1.003,47	0,00
15	111020002 BANCO DO BRASIL SA	3-5	SAQUE C/ CARTAO 07/22	627/6177640	0,00	1.003,47
15	111010001 CAIXA GERAL	1-9	SAQUE C/ CARTAO 07/22	627/6177641	66,59	0,00
15	111020002 BANCO DO BRASIL SA	3-5	SAQUE C/ CARTAO 07/22	627/6177641	0,00	66,59
15	111010001 CAIXA GERAL	1-9	SAQUE C/ CARTAO 07/22	627/6177642	61,99	0,00
15	111020002 BANCO DO BRASIL SA	3-5	SAQUE C/ CARTAO 07/22	627/6177642	0,00	61,99
15	111010001 CAIXA GERAL	1-9	SAQUE C/ CARTAO 07/22	627/6177643	188,57	0,00
15	111020002 BANCO DO BRASIL SA	3-5	SAQUE C/ CARTAO 07/22	627/6177643	0,00	188,57
15	111010001 CAIXA GERAL	1-9	SAQUE C/ CARTAO 07/22	627/6177644	60,48	0,00
15	111020002 BANCO DO BRASIL SA	3-5	SAQUE C/ CARTAO 07/22	627/6177644	0,00	60,48
15	111030009 TITULO DE CAPITALIZAÇÃO - OUROCAP	601-7	OUROCAP - APLICAÇÃO FINANCEIRA 25/36 - 20366	627/6177645	1.517,34	0,00
15	111020002 BANCO DO BRASIL SA	3-5	OUROCAP - APLICAÇÃO FINANCEIRA 25/36 - 20366	627/6177645	0,00	1.517,34
15	111030013 RENDE FACIL - BANCO DO BRASIL	741-2	APLICAÇÃO FINANCEIRA 07/22	627/6177648	8.866,57	0,00
15	111020002 BANCO DO BRASIL SA	3-5	APLICAÇÃO FINANCEIRA 07/22	627/6177648	0,00	8.866,57
15	111010001 CAIXA GERAL	1-9	SAQUE C/ CARTAO 07/22	628/6179919	15.365,95	0,00
15	111020006 SICREDI	568-1	SAQUE C/ CARTAO 07/22	628/6179919	0,00	15.365,95
15	111020006 SICREDI	568-1	DEPOSITO - EFETUADO MES 07/22	628/6179920	716,00	0,00
15	111010001 CAIXA GERAL	1-9	DEPOSITO - EFETUADO MES 07/22	628/6179920	0,00	716,00
15	111020006 SICREDI	568-1	DEPOSITO - EFETUADO MES 07/22	628/6179921	2.954,58	0,00
15	111010001 CAIXA GERAL	1-9	DEPOSITO - EFETUADO MES 07/22	628/6179921	0,00	2.954,58
15	423010001 COMISSÕES BANCÁRIAS	312-3	BANCO JUROS E COMISSOES 07/22	628/6179922	8,00	0,00
15	111020006 SICREDI	568-1	BANCO JUROS E COMISSOES 07/22	628/6179922	0,00	8,00
15	111010001 CAIXA GERAL	1-9	SAQUE C/ CARTAO 07/22	628/6179923	380,00	0,00
15	111020006 SICREDI	568-1	SAQUE C/ CARTAO 07/22	628/6179923	0,00	380,00
15	111010001 CAIXA GERAL	1-9	SAQUE C/ CARTAO 07/22	628/6179924	50,00	0,00
15	111020006 SICREDI	568-1	SAQUE C/ CARTAO 07/22	628/6179924	0,00	50,00
15	111010001 CAIXA GERAL	1-9	SAQUE C/ CARTAO 07/22	628/6179925	190,00	0,00
15	111020006 SICREDI	568-1	SAQUE C/ CARTAO 07/22	628/6179925	0,00	190,00
15	111020006 SICREDI	568-1	DEPOSITO - EFETUADO MES 07/22	628/6179926	179,00	0,00
15	111010001 CAIXA GERAL	1-9	DEPOSITO - EFETUADO MES 07/22	628/6179926	0,00	179,00
15	111020006 SICREDI	568-1	DEPOSITO - EFETUADO MES 07/22	628/6179927	358,00	0,00
15	111010001 CAIXA GERAL	1-9	DEPOSITO - EFETUADO MES 07/22	628/6179927	0,00	358,00
15	111020006 SICREDI	568-1	DEPOSITO - EFETUADO MES 07/22	628/6179928	913,00	0,00
15	111010001 CAIXA GERAL	1-9	DEPOSITO - EFETUADO MES 07/22	628/6179928	0,00	913,00
15	423010001 COMISSÕES BANCÁRIAS	312-3	BANCO JUROS E COMISSOES 07/22	628/6179929	28,00	0,00
15	111020006 SICREDI	568-1	BANCO JUROS E COMISSOES 07/22	628/6179929	0,00	28,00
15	423010001 COMISSÕES BANCÁRIAS	312-3	BANCO JUROS E COMISSOES 07/22	628/6179930	5,55	0,00
15	111020006 SICREDI	568-1	BANCO JUROS E COMISSOES 07/22	628/6179930	0,00	5,55

b CA

CNPJ: 10.786.517/0001-01

Consolidação: Empresa

Período: 01/01/2022 a 31/12/2022

Mês/Ano: 07/2022

Dia	Conta	Red.	Histórico	Lote/Lcto	Débito	Crédito
15	423010001	312-3	BANCO JUROS E COMISSOES 07/22	628/6179931	16,65	0,00
15	111020006	568-1	BANCO JUROS E COMISSOES 07/22	628/6179931	0,00	16,65
15	111010001	1-9	SAQUE C/ CARTAO 07/22	629/6181097	1.255,05	0,00
15	111020007	597-5	SAQUE C/ CARTAO 07/22	629/6181097	0,00	1.255,05
15	111020007	597-5	DEPOSITO - EFETUADO MES 07/22	629/6181098	1.280,47	0,00
15	111010001	1-9	DEPOSITO - EFETUADO MES 07/22	629/6181098	0,00	1.280,47
15	423010001	312-3	BANCO JUROS E COMISSOES 07/22	629/6181099	19,00	0,00
15	111020007	597-5	BANCO JUROS E COMISSOES 07/22	629/6181099	0,00	19,00
15	423010005	682-3	Taxa de intermediat/Eo doador EZTC3 2022071200351435000001-2	637/6402795	7,55	0,00
15	111020008	671-8	Taxa de intermediat/Eo doador EZTC3 2022071200351435000001-2	637/6402795	0,00	7,55
15	111020008	671-8	Cr.dito Ref. Taxa de Remuneraç/Eo BTC EZTC	637/6402796	23,29	0,00
15	313030005	743-9	Cr.dito Ref. Taxa de Remuneraç/Eo BTC EZTC	637/6402796	0,00	23,29
15	424010008	674-2	DEBITO CBLC IRRF S/ RENDIMENTO DE BTC EZTC	637/6402797	5,24	0,00
15	111020008	671-8	DEBITO CBLC IRRF S/ RENDIMENTO DE BTC EZTC	637/6402797	0,00	5,24
<b>Total do Dia:</b>					<b>93.536,72</b>	<b>93.536,72</b>
18	111010001	1-9	Nota 17213 - MUNICIPIO DE PATO BRANCO (859)	599/5983538	20.732,16	0,00
18	311020001	203-8	Nota 17213 - MUNICIPIO DE PATO BRANCO (859)	599/5983538	0,00	20.732,16
18	111010001	1-9	Nota 17214 - MUNICIPIO DE PATO BRANCO (859)	599/5983540	20.732,16	0,00
18	311020001	203-8	Nota 17214 - MUNICIPIO DE PATO BRANCO (859)	599/5983540	0,00	20.732,16
18	111010001	1-9	Nota 17215 - MUNICIPIO DE SAO JOAO	599/5983542	3.580,00	0,00
18	311020001	203-8	Nota 17215 - MUNICIPIO DE SAO JOAO	599/5983542	0,00	3.580,00
18	111010001	1-9	Nota 17216 - SERVICO AUTONOMO DE AGUA E ESGOTO - SAAE	599/5983544	646,17	0,00
18	311020001	203-8	Nota 17216 - SERVICO AUTONOMO DE AGUA E ESGOTO - SAAE	599/5983544	0,00	646,17
18	312020004	210-0	Nota 17216 - SERVICO AUTONOMO DE AGUA E ESGOTO - SAAE	599/5983546	33,83	0,00
18	111010001	1-9	Nota 17217 - MUNICIPIO DE ESPIGAO ALTO DO IGUACU	599/5983547	179,00	0,00
18	311020001	203-8	Nota 17217 - MUNICIPIO DE ESPIGAO ALTO DO IGUACU	599/5983547	0,00	179,00
18	111010001	1-9	Nota 17218 - MUNICIPIO DE ESPIGAO ALTO DO IGUACU	599/5983549	1.253,00	0,00
18	311020001	203-8	Nota 17218 - MUNICIPIO DE ESPIGAO ALTO DO IGUACU	599/5983549	0,00	1.253,00
18	111010001	1-9	Nota 17219 - MUNICIPIO DE ESPIGAO ALTO DO IGUACU	599/5983551	179,00	0,00
18	311020001	203-8	Nota 17219 - MUNICIPIO DE ESPIGAO ALTO DO IGUACU	599/5983551	0,00	179,00
18	111010001	1-9	Nota 17220 - FUNDO MUNICIPAL DE SAUDE DE ESPIGAO ALTO	599/5983553	358,00	0,00
18	311020001	203-8	Nota 17220 - FUNDO MUNICIPAL DE SAUDE DE ESPIGAO ALTO	599/5983553	0,00	358,00
18	111010001	1-9	Nota 17221 - MUNICIPIO DE TRES BARRAS DO PARANA	599/5983555	2.400,00	0,00
18	311020001	203-8	Nota 17221 - MUNICIPIO DE TRES BARRAS DO PARANA	599/5983555	0,00	2.400,00
18	111010001	1-9	Nota 17222 - MUNICIPIO DE BRAGANEY	599/5983557	750,00	0,00
18	311020001	203-8	Nota 17222 - MUNICIPIO DE BRAGANEY	599/5983557	0,00	750,00
18	111010001	1-9	Nota 17223 - PREFEITURA MUNICIPAL DE NOVA AURORA	599/5983559	213,43	0,00
18	311020001	203-8	Nota 17223 - PREFEITURA MUNICIPAL DE NOVA AURORA	599/5983559	0,00	213,43
18	111010001	1-9	Nota 17224 - PREFEITURA MUNICIPAL DE NOVA AURORA	599/5983561	213,43	0,00
18	311020001	203-8	Nota 17224 - PREFEITURA MUNICIPAL DE NOVA AURORA	599/5983561	0,00	213,43
18	111010001	1-9	Nota 17225 - PREFEITURA MUNICIPAL DE NOVA AURORA	599/5983563	2.134,30	0,00
18	311020001	203-8	Nota 17225 - PREFEITURA MUNICIPAL DE NOVA AURORA	599/5983563	0,00	2.134,30
18	111010001	1-9	Nota 17226 - PREFEITURA MUNICIPAL DE NOVA AURORA	599/5983565	640,29	0,00
18	311020001	203-8	Nota 17226 - PREFEITURA MUNICIPAL DE NOVA AURORA	599/5983565	0,00	640,29
18	111010001	1-9	Nota 17227 - PREFEITURA MUNICIPAL DE NOVA AURORA	599/5983567	213,43	0,00
18	311020001	203-8	Nota 17227 - PREFEITURA MUNICIPAL DE NOVA AURORA	599/5983567	0,00	213,43
18	111010001	1-9	Nota 17228 - PREFEITURA MUNICIPAL DE NOVA AURORA	599/5983569	213,43	0,00
18	311020001	203-8	Nota 17228 - PREFEITURA MUNICIPAL DE NOVA AURORA	599/5983569	0,00	213,43
18	111010001	1-9	Nota 17229 - PREFEITURA MUNICIPAL DE NOVA AURORA	599/5983571	213,43	0,00
18	311020001	203-8	Nota 17229 - PREFEITURA MUNICIPAL DE NOVA AURORA	599/5983571	0,00	213,43
18	111010001	1-9	Nota 17230 - PREFEITURA MUNICIPAL DE NOVA AURORA	599/5983573	213,43	0,00
18	311020001	203-8	Nota 17230 - PREFEITURA MUNICIPAL DE NOVA AURORA	599/5983573	0,00	213,43
18	111010001	1-9	Nota 17231 - PREFEITURA MUNICIPAL DE NOVA AURORA	599/5983575	213,43	0,00
18	311020001	203-8	Nota 17231 - PREFEITURA MUNICIPAL DE NOVA AURORA	599/5983575	0,00	213,43
18	111010001	1-9	Nota 17232 - PREFEITURA MUNICIPAL DE NOVA AURORA	599/5983577	426,86	0,00
18	311020001	203-8	Nota 17232 - PREFEITURA MUNICIPAL DE NOVA AURORA	599/5983577	0,00	426,86
18	111010001	1-9	Nota 17233 - PREFEITURA MUNICIPAL DE NOVA AURORA	599/5983579	426,86	0,00
18	311020001	203-8	Nota 17233 - PREFEITURA MUNICIPAL DE NOVA AURORA	599/5983579	0,00	426,86
18	111010001	1-9	Nota 17234 - PREFEITURA MUNICIPAL DE NOVA AURORA	599/5983581	213,43	0,00
18	311020001	203-8	Nota 17234 - PREFEITURA MUNICIPAL DE NOVA AURORA	599/5983581	0,00	213,43
18	111010001	1-9	Nota 17235 - PREFEITURA MUNICIPAL DE NOVA AURORA	599/5983583	213,43	0,00
18	311020001	203-8	Nota 17235 - PREFEITURA MUNICIPAL DE NOVA AURORA	599/5983583	0,00	213,43
18	111010001	1-9	Nota 17236 - PREFEITURA MUNICIPAL DE NOVA AURORA	599/5983585	213,43	0,00
18	311020001	203-8	Nota 17236 - PREFEITURA MUNICIPAL DE NOVA AURORA	599/5983585	0,00	213,43
18	111010001	1-9	Nota 17237 - PREFEITURA MUNICIPAL DE NOVA AURORA	599/5983587	1.067,15	0,00
18	311020001	203-8	Nota 17237 - PREFEITURA MUNICIPAL DE NOVA AURORA	599/5983587	0,00	1.067,15
18	111010001	1-9	Nota 17238 - PREFEITURA MUNICIPAL DE NOVA AURORA	599/5983589	213,43	0,00
18	311020001	203-8	Nota 17238 - PREFEITURA MUNICIPAL DE NOVA AURORA	599/5983589	0,00	213,43
18	111010001	1-9	Nota 17239 - PREFEITURA MUNICIPAL DE NOVA AURORA	599/5983591	213,43	0,00

*[Handwritten signatures]*

CNPJ: 10.786.517/0001-01  
 Consolidação: Empresa

Período: 01/01/2022 a 31/12/2022

Mês/Ano: 07/2022

Dia	Conta	Red.	Histórico	Lote/Lcto	Débito	Crédito
18	311020001 RECEITA COM SERVIÇOS PRESTADOS	203-8	Nota 17239 - PREFEITURA MUNICIPAL DE NOVA AURORA	599/5983591	0,00	213,43
18	111010001 CAIXA GERAL	1-9	Nota 17240 - ACISA - ASSOCIACAO COMERCIAL E EMPRESARI	599/5983593	99,00	0,00
18	311020001 RECEITA COM SERVIÇOS PRESTADOS	203-8	Nota 17240 - ACISA - ASSOCIACAO COMERCIAL E EMPRESARI	599/5983593	0,00	99,00
18	111010001 CAIXA GERAL	1-9	Nota 17241 - ZPN IND. E COM. DE MAT. ESP. LTDA	599/5983595	149,90	0,00
18	311020001 RECEITA COM SERVIÇOS PRESTADOS	203-8	Nota 17241 - ZPN IND. E COM. DE MAT. ESP. LTDA	599/5983595	0,00	149,90
18	111010001 CAIXA GERAL	1-9	Nota 17242 - PREFEITURA DO MUNICIPIO DE TOLEDO	599/5983597	90,80	0,00
18	311020001 RECEITA COM SERVIÇOS PRESTADOS	203-8	Nota 17242 - PREFEITURA DO MUNICIPIO DE TOLEDO	599/5983597	0,00	90,80
18	111010001 CAIXA GERAL	1-9	Nota 17243 - PREFEITURA DO MUNICIPIO DE TOLEDO	599/5983599	57,37	0,00
18	311020001 RECEITA COM SERVIÇOS PRESTADOS	203-8	Nota 17243 - PREFEITURA DO MUNICIPIO DE TOLEDO	599/5983599	0,00	57,37
18	111010001 CAIXA GERAL	1-9	Nota 17244 - PREFEITURA DO MUNICIPIO DE TOLEDO	599/5983601	1.348,19	0,00
18	311020001 RECEITA COM SERVIÇOS PRESTADOS	203-8	Nota 17244 - PREFEITURA DO MUNICIPIO DE TOLEDO	599/5983601	0,00	1.348,19
18	111010001 CAIXA GERAL	1-9	Nota 17245 - PREFEITURA DO MUNICIPIO DE TOLEDO	599/5983603	817,20	0,00
18	311020001 RECEITA COM SERVIÇOS PRESTADOS	203-8	Nota 17245 - PREFEITURA DO MUNICIPIO DE TOLEDO	599/5983603	0,00	817,20
18	111010001 CAIXA GERAL	1-9	Nota 17246 - PREFEITURA DO MUNICIPIO DE TOLEDO	599/5983605	272,40	0,00
18	311020001 RECEITA COM SERVIÇOS PRESTADOS	203-8	Nota 17246 - PREFEITURA DO MUNICIPIO DE TOLEDO	599/5983605	0,00	272,40
18	111010001 CAIXA GERAL	1-9	Nota 17247 - PREFEITURA DO MUNICIPIO DE TOLEDO	599/5983607	487,65	0,00
18	311020001 RECEITA COM SERVIÇOS PRESTADOS	203-8	Nota 17247 - PREFEITURA DO MUNICIPIO DE TOLEDO	599/5983607	0,00	487,65
18	111010001 CAIXA GERAL	1-9	Nota 17248 - PREFEITURA DO MUNICIPIO DE TOLEDO	599/5983609	1.816,00	0,00
18	311020001 RECEITA COM SERVIÇOS PRESTADOS	203-8	Nota 17248 - PREFEITURA DO MUNICIPIO DE TOLEDO	599/5983609	0,00	1.816,00
18	111010001 CAIXA GERAL	1-9	Nota 17249 - PREFEITURA DO MUNICIPIO DE TOLEDO	599/5983611	1.491,62	0,00
18	311020001 RECEITA COM SERVIÇOS PRESTADOS	203-8	Nota 17249 - PREFEITURA DO MUNICIPIO DE TOLEDO	599/5983611	0,00	1.491,62
18	111010001 CAIXA GERAL	1-9	Nota 17250 - PREFEITURA DO MUNICIPIO DE TOLEDO	599/5983613	90,80	0,00
18	311020001 RECEITA COM SERVIÇOS PRESTADOS	203-8	Nota 17250 - PREFEITURA DO MUNICIPIO DE TOLEDO	599/5983613	0,00	90,80
18	111010001 CAIXA GERAL	1-9	Nota 17251 - PREFEITURA DO MUNICIPIO DE TOLEDO	599/5983615	57,37	0,00
18	311020001 RECEITA COM SERVIÇOS PRESTADOS	203-8	Nota 17251 - PREFEITURA DO MUNICIPIO DE TOLEDO	599/5983615	0,00	57,37
18	111010001 CAIXA GERAL	1-9	Nota 17252 - PREFEITURA DO MUNICIPIO DE TOLEDO	599/5983617	2.814,80	0,00
18	311020001 RECEITA COM SERVIÇOS PRESTADOS	203-8	Nota 17252 - PREFEITURA DO MUNICIPIO DE TOLEDO	599/5983617	0,00	2.814,80
18	111010001 CAIXA GERAL	1-9	Nota 17253 - PREFEITURA DO MUNICIPIO DE TOLEDO	599/5983619	1.721,10	0,00
18	311020001 RECEITA COM SERVIÇOS PRESTADOS	203-8	Nota 17253 - PREFEITURA DO MUNICIPIO DE TOLEDO	599/5983619	0,00	1.721,10
18	111010001 CAIXA GERAL	1-9	Nota 17254 - FUNDO MUNICIPAL DE SAUDE DE TOLEDO	599/5983621	57,37	0,00
18	311020001 RECEITA COM SERVIÇOS PRESTADOS	203-8	Nota 17254 - FUNDO MUNICIPAL DE SAUDE DE TOLEDO	599/5983621	0,00	57,37
18	111010001 CAIXA GERAL	1-9	Nota 17255 - FUNDO MUNICIPAL DE SAUDE DE TOLEDO	599/5983623	908,00	0,00
18	311020001 RECEITA COM SERVIÇOS PRESTADOS	203-8	Nota 17255 - FUNDO MUNICIPAL DE SAUDE DE TOLEDO	599/5983623	0,00	908,00
18	111010001 CAIXA GERAL	1-9	Nota 17256 - FUNDO MUNICIPAL DE SAUDE DE TOLEDO	599/5983625	1.262,14	0,00
18	311020001 RECEITA COM SERVIÇOS PRESTADOS	203-8	Nota 17256 - FUNDO MUNICIPAL DE SAUDE DE TOLEDO	599/5983625	0,00	1.262,14
18	111010001 CAIXA GERAL	1-9	Nota 17257 - FUNDO MUNICIPAL DE SAUDE DE TOLEDO	599/5983627	172,11	0,00
18	311020001 RECEITA COM SERVIÇOS PRESTADOS	203-8	Nota 17257 - FUNDO MUNICIPAL DE SAUDE DE TOLEDO	599/5983627	0,00	172,11
18	111010001 CAIXA GERAL	1-9	Nota 17258 - FUNDO MUNICIPAL DE SAUDE DE TOLEDO	599/5983629	57,37	0,00
18	311020001 RECEITA COM SERVIÇOS PRESTADOS	203-8	Nota 17258 - FUNDO MUNICIPAL DE SAUDE DE TOLEDO	599/5983629	0,00	57,37
18	111010001 CAIXA GERAL	1-9	Nota 17259 - FUNDO MUNICIPAL DE SAUDE DE TOLEDO	599/5983631	57,37	0,00
18	311020001 RECEITA COM SERVIÇOS PRESTADOS	203-8	Nota 17259 - FUNDO MUNICIPAL DE SAUDE DE TOLEDO	599/5983631	0,00	57,37
18	111010001 CAIXA GERAL	1-9	Nota 17260 - FUNDO MUNICIPAL DE SAUDE DE TOLEDO	599/5983633	90,80	0,00
18	311020001 RECEITA COM SERVIÇOS PRESTADOS	203-8	Nota 17260 - FUNDO MUNICIPAL DE SAUDE DE TOLEDO	599/5983633	0,00	90,80
18	111010001 CAIXA GERAL	1-9	Nota 17261 - FUNDO MUNICIPAL DE SAUDE DE TOLEDO	599/5983635	57,37	0,00
18	311020001 RECEITA COM SERVIÇOS PRESTADOS	203-8	Nota 17261 - FUNDO MUNICIPAL DE SAUDE DE TOLEDO	599/5983635	0,00	57,37
18	111010001 CAIXA GERAL	1-9	Nota 17262 - FUNDO MUNICIPAL DE SAUDE DE TOLEDO	599/5983637	90,80	0,00
18	311020001 RECEITA COM SERVIÇOS PRESTADOS	203-8	Nota 17262 - FUNDO MUNICIPAL DE SAUDE DE TOLEDO	599/5983637	0,00	90,80
18	111010001 CAIXA GERAL	1-9	Nota 17263 - FUNDO MUNICIPAL DE SAUDE DE TOLEDO	599/5983639	57,37	0,00
18	311020001 RECEITA COM SERVIÇOS PRESTADOS	203-8	Nota 17263 - FUNDO MUNICIPAL DE SAUDE DE TOLEDO	599/5983639	0,00	57,37
18	421030014 DISPENSIOS COM ALIMENTAÇÃO	284-4	Nota 2495345 - RICARDO ANDRE HOLLMANN 03747966969	600/5983872	199,00	0,00
18	111010001 CAIXA GERAL	1-9	Nota 2495345 - RICARDO ANDRE HOLLMANN 03747966969	600/5983872	0,00	199,00
18	421030023 MATERIAL DE USO E CONSUMO	293-3	Nota 662 - PROTEMAX EQUIPAMENTOS LTDA	600/5983904	60,00	0,00
18	111010001 CAIXA GERAL	1-9	Nota 662 - PROTEMAX EQUIPAMENTOS LTDA	600/5983904	0,00	60,00
18	211010001 HENRY EQUIP ELETR. E SIST	460-0	DUPLICATA - PGTO N. 77930 - 4/4	0/5986807	574,59	0,00
18	111010001 CAIXA GERAL	1-9	DUPLICATA - PGTO N. 77930 - 4/4	0/5986807	0,00	574,59
18	211010202 PEREIRA E PAIVA INDUSTRIA E COMERCIO LTD	722-6	DUPLICATA - PGTO N. 6542 - 1/3	0/5987398	1.182,00	0,00
18	111010001 CAIXA GERAL	1-9	DUPLICATA - PGTO N. 6542 - 1/3	0/5987398	0,00	1.182,00
18	111020002 BANCO DO BRASIL SA	3-5	DEPOSITO - EFETUADO MES 07/22	627/6177647	1.435,00	0,00
18	111010001 CAIXA GERAL	1-9	DEPOSITO - EFETUADO MES 07/22	627/6177647	0,00	1.435,00
18	111020002 BANCO DO BRASIL SA	3-5	DEPOSITO - EFETUADO MES 07/22	627/6177648	5.550,00	0,00
18	111010001 CAIXA GERAL	1-9	DEPOSITO - EFETUADO MES 07/22	627/6177648	0,00	5.550,00
18	111020002 BANCO DO BRASIL SA	3-5	DEPOSITO - EFETUADO MES 07/22	627/6177649	143,18	0,00
18	111010001 CAIXA GERAL	1-9	DEPOSITO - EFETUADO MES 07/22	627/6177649	0,00	143,18
18	111020002 BANCO DO BRASIL SA	3-5	DEPOSITO - EFETUADO MES 07/22	627/6177650	450,00	0,00
18	111010001 CAIXA GERAL	1-9	DEPOSITO - EFETUADO MES 07/22	627/6177650	0,00	450,00
18	111020002 BANCO DO BRASIL SA	3-5	DEPOSITO - EFETUADO MES 07/22	627/6177651	594,76	0,00
18	111010001 CAIXA GERAL	1-9	DEPOSITO - EFETUADO MES 07/22	627/6177651	0,00	594,76
18	111020002 BANCO DO BRASIL SA	3-5	DEPOSITO - EFETUADO MES 07/22	627/6177652	359,00	0,00
18	111010001 CAIXA GERAL	1-9	DEPOSITO - EFETUADO MES 07/22	627/6177652	0,00	359,00
18	111020002 BANCO DO BRASIL SA	3-5	DEPOSITO - EFETUADO MES 07/22	627/6177653	1.077,00	0,00
18	111010001 CAIXA GERAL	1-9	DEPOSITO - EFETUADO MES 07/22	627/6177653	0,00	1.077,00
18	111020002 BANCO DO BRASIL SA	3-5	DEPOSITO - EFETUADO MES 07/22	627/6177654	718,00	0,00

*[Handwritten signatures and marks]*

CNPJ: 10.786.517/0001-01

Consolidação: Empresa

Período: 01/01/2022 a 31/12/2022

Mês/Ano: 07/2022

Dia	Conta	Red.	Histórico	Lote/Lcto	Débito	Crédito
18	111010001 CAIXA GERAL	1-9	DEPOSITO - EFETUADO MES 07/22	627/6177654	0,00	718,00
18	111020002 BANCO DO BRASIL SA	3-5	DEPOSITO - EFETUADO MES 07/22	627/6177655	359,00	0,00
18	111010001 CAIXA GERAL	1-9	DEPOSITO - EFETUADO MES 07/22	627/6177655	0,00	359,00
18	111020002 BANCO DO BRASIL SA	3-5	DEPOSITO - EFETUADO MES 07/22	627/6177656	205,00	0,00
18	111010001 CAIXA GERAL	1-9	DEPOSITO - EFETUADO MES 07/22	627/6177656	0,00	205,00
18	111020002 BANCO DO BRASIL SA	3-5	DEPOSITO - EFETUADO MES 07/22	627/6177657	3.690,00	0,00
18	111010001 CAIXA GERAL	1-9	DEPOSITO - EFETUADO MES 07/22	627/6177657	0,00	3.690,00
18	111020002 BANCO DO BRASIL SA	3-5	DEPOSITO - EFETUADO MES 07/22	627/6177658	2.665,00	0,00
18	111010001 CAIXA GERAL	1-9	DEPOSITO - EFETUADO MES 07/22	627/6177658	0,00	2.665,00
18	111010001 CAIXA GERAL	1-9	SAQUE C/ CARTAO 07/22	627/6177659	12.050,00	0,00
18	111020002 BANCO DO BRASIL SA	3-5	SAQUE C/ CARTAO 07/22	627/6177659	0,00	12.050,00
18	111010001 CAIXA GERAL	1-9	SAQUE C/ CARTAO 07/22	627/6177660	574,58	0,00
18	111020002 BANCO DO BRASIL SA	3-5	SAQUE C/ CARTAO 07/22	627/6177660	0,00	574,58
18	111010001 CAIXA GERAL	1-9	SAQUE C/ CARTAO 07/22	627/6177661	457,20	0,00
18	111020002 BANCO DO BRASIL SA	3-5	SAQUE C/ CARTAO 07/22	627/6177661	0,00	457,20
18	421030094 SEGURO DE VIDA FUNCIONARIOS	694-7	VALOR REF. TOKIO MARINE SEGURADORA - 07/22	627/6177662	535,77	0,00
18	111020002 BANCO DO BRASIL SA	3-5	VALOR REF. TOKIO MARINE SEGURADORA - 07/22	627/6177662	0,00	535,77
18	111010001 CAIXA GERAL	1-9	SAQUE C/ CARTAO 07/22	627/6177663	1.182,00	0,00
18	111020002 BANCO DO BRASIL SA	3-5	SAQUE C/ CARTAO 07/22	627/6177663	0,00	1.182,00
18	111030009 TITULO DE CAPITALIZAÇÃO - OUROCAP	601-7	OUROCAP - APLICAÇÃO FINANCEIRA 02/36 - 118890	627/6177664	1.000,00	0,00
18	111020002 BANCO DO BRASIL SA	3-5	OUROCAP - APLICAÇÃO FINANCEIRA 02/36 - 118890	627/6177664	0,00	1.000,00
18	111030013 RENDE FACIL - BANCO DO BRASIL	741-2	APLICAÇÃO FINANCEIRA 07/22	627/6177665	1.446,39	0,00
18	111020002 BANCO DO BRASIL SA	3-5	APLICAÇÃO FINANCEIRA 07/22	627/6177665	0,00	1.446,39
18	111020006 SICREDI	568-1	DEPOSITO - EFETUADO MES 07/22	628/6179932	267,00	0,00
18	111010001 CAIXA GERAL	1-9	DEPOSITO - EFETUADO MES 07/22	628/6179932	0,00	267,00
18	111020006 SICREDI	568-1	DEPOSITO - EFETUADO MES 07/22	628/6179933	3.782,07	0,00
18	111010001 CAIXA GERAL	1-9	DEPOSITO - EFETUADO MES 07/22	628/6179933	0,00	3.782,07
18	423010001 COMISSÕES BANCÁRIAS	312-3	BANCO JUROS E COMISSOES 07/22	628/6179934	3,00	0,00
18	111020006 SICREDI	568-1	BANCO JUROS E COMISSOES 07/22	628/6179934	0,00	3,00
18	423010001 COMISSÕES BANCÁRIAS	312-3	BANCO JUROS E COMISSOES 07/22	628/6179935	14,80	0,00
18	111020006 SICREDI	568-1	BANCO JUROS E COMISSOES 07/22	628/6179935	0,00	14,80
18	423010001 COMISSÕES BANCÁRIAS	312-3	BANCO JUROS E COMISSOES 07/22	628/6179936	14,80	0,00
18	111020006 SICREDI	568-1	BANCO JUROS E COMISSOES 07/22	628/6179936	0,00	14,80
18	111020007 SICOOB	597-5	DEPOSITO - EFETUADO MES 07/22	629/6181100	1.262,10	0,00
18	111010001 CAIXA GERAL	1-9	DEPOSITO - EFETUADO MES 07/22	629/6181100	0,00	1.262,10
18	423010001 COMISSÕES BANCÁRIAS	312-3	BANCO JUROS E COMISSOES 07/22	629/6181101	20,90	0,00
18	111020007 SICOOB	597-5	BANCO JUROS E COMISSOES 07/22	629/6181101	0,00	20,90
<b>Total do Dia:</b>					<b>114.096,98</b>	<b>114.096,98</b>
19	111010001 CAIXA GERAL	1-9	Nota 17264 - ASSOCIACAO COML E INDL DE PATO BRAGADO	599/5983641	130,00	0,00
19	311020001 RECEITA COM SERVIÇOS PRESTADOS	203-8	Nota 17264 - ASSOCIACAO COML E INDL DE PATO BRAGADO	599/5983641	0,00	130,00
19	111010001 CAIXA GERAL	1-9	Nota 17265 - REZENDE ARTIGOS MEDICOS E ORTOPEDICOS LT	599/5983643	33,35	0,00
19	311020001 RECEITA COM SERVIÇOS PRESTADOS	203-8	Nota 17265 - REZENDE ARTIGOS MEDICOS E ORTOPEDICOS LT	599/5983643	0,00	33,35
19	111010001 CAIXA GERAL	1-9	Nota 17266 - MAISMED COMERCIO DE PRODUTOS PARA SAUDE	599/5983645	33,35	0,00
19	311020001 RECEITA COM SERVIÇOS PRESTADOS	203-8	Nota 17266 - MAISMED COMERCIO DE PRODUTOS PARA SAUDE	599/5983645	0,00	33,35
19	111010001 CAIXA GERAL	1-9	Nota 17267 - MOCA COMERCIO DE MEDICAMENTOS EIRELI	599/5983647	33,35	0,00
19	311020001 RECEITA COM SERVIÇOS PRESTADOS	203-8	Nota 17267 - MOCA COMERCIO DE MEDICAMENTOS EIRELI	599/5983647	0,00	33,35
19	111010001 CAIXA GERAL	1-9	Nota 17268 - NDF COMERCIO DE COMBUSTIVEIS LTDA	599/5983649	160,90	0,00
19	311020001 RECEITA COM SERVIÇOS PRESTADOS	203-8	Nota 17268 - NDF COMERCIO DE COMBUSTIVEIS LTDA	599/5983649	0,00	160,90
19	111010001 CAIXA GERAL	1-9	Nota 17269 - GGL EQUIPAMENTOS INDUSTRIAIS LTDA - ME	599/5983651	405,00	0,00
19	311020001 RECEITA COM SERVIÇOS PRESTADOS	203-8	Nota 17269 - GGL EQUIPAMENTOS INDUSTRIAIS LTDA - ME	599/5983651	0,00	405,00
19	111010001 CAIXA GERAL	1-9	Nota 17270 - USITEC EQUIPAMENTOS INDUSTRIAIS LTDA	599/5983653	540,00	0,00
19	311020001 RECEITA COM SERVIÇOS PRESTADOS	203-8	Nota 17270 - USITEC EQUIPAMENTOS INDUSTRIAIS LTDA	599/5983653	0,00	540,00
19	111010001 CAIXA GERAL	1-9	Nota 17271 - AUTO POSTO HORIZONTE AZUL LTDA	599/5983655	89,00	0,00
19	311020001 RECEITA COM SERVIÇOS PRESTADOS	203-8	Nota 17271 - AUTO POSTO HORIZONTE AZUL LTDA	599/5983655	0,00	89,00
19	111010001 CAIXA GERAL	1-9	Nota 17272 - AUTO POSTO LAGOA SECA LTDA	599/5983657	89,00	0,00
19	311020001 RECEITA COM SERVIÇOS PRESTADOS	203-8	Nota 17272 - AUTO POSTO LAGOA SECA LTDA	599/5983657	0,00	89,00
19	111010001 CAIXA GERAL	1-9	Nota 17273 - AUTO POSTO TROVAO AZUL	599/5983659	89,00	0,00
19	311020001 RECEITA COM SERVIÇOS PRESTADOS	203-8	Nota 17273 - AUTO POSTO TROVAO AZUL	599/5983659	0,00	89,00
19	293030001 REMESSA DE BEM DE MERCADORIA PARA COMODATO	543-6	Nota 5032 - J J INOX LTDA - ME	599/5983753	0,00	1.500,00
19	193030001 REMESSA DE BEM DE MERCADORIA PARA COMODATO	542-8	Nota 5032 - J J INOX LTDA - ME	599/5983754	1.500,00	0,00
19	311010001 REVENDA DE MERCADORIAS	200-3	Nota 5033 - ALERTY SERVICOS DE PORTARIA LTDA (1702)	599/5983755	0,00	180,00
19	111010001 CAIXA GERAL	1-9	Nota 5033 - ALERTY SERVICOS DE PORTARIA LTDA (1702)	599/5983756	180,00	0,00
19	311010001 REVENDA DE MERCADORIAS	200-3	Nota 5034 - GERASERVICE SERVICOS ESPECIALIZADOS LTDA	599/5983759	0,00	50,00
19	111010001 CAIXA GERAL	1-9	Nota 5034 - GERASERVICE SERVICOS ESPECIALIZADOS LTDA	599/5983760	50,00	0,00
19	421030007 COMBUSTIVEIS E LUBRIFICANTES	277-1	Nota 24221 - DRD COMERCIO DE COMBUSTIVEIS E EMPREENDI	600/5983874	170,85	0,00
19	111010001 CAIXA GERAL	1-9	Nota 24221 - DRD COMERCIO DE COMBUSTIVEIS E EMPREENDI	600/5983874	0,00	170,85
19	421030007 COMBUSTIVEIS E LUBRIFICANTES	277-1	NFC-e 660987 - ELIZABETE KLEIN DE CARLI & CIA LTDA	0/5986840	284,59	0,00
19	111010001 CAIXA GERAL	1-9	NFC-e 660987 - ELIZABETE KLEIN DE CARLI & CIA LTDA	0/5986840	0,00	284,59
19	111020002 BANCO DO BRASIL SA	3-5	DEPOSITO - EFETUADO MES 07/22	627/6177666	179,00	0,00
19	111010001 CAIXA GERAL	1-9	DEPOSITO - EFETUADO MES 07/22	627/6177666	0,00	179,00
19	111020002 BANCO DO BRASIL SA	3-5	DEPOSITO - EFETUADO MES 07/22	627/6177667	1.990,00	0,00
19	111010001 CAIXA GERAL	1-9	DEPOSITO - EFETUADO MES 07/22	627/6177667	0,00	1.990,00
19	111020002 BANCO DO BRASIL SA	3-5	DEPOSITO - EFETUADO MES 07/22	627/6177668	1.710,00	0,00
19	111010001 CAIXA GERAL	1-9	DEPOSITO - EFETUADO MES 07/22	627/6177668	0,00	1.710,00
19	111020002 BANCO DO BRASIL SA	3-5	DEPOSITO - EFETUADO MES 07/22	627/6177669	945,00	0,00
19	111010001 CAIXA GERAL	1-9	DEPOSITO - EFETUADO MES 07/22	627/6177669	0,00	945,00
19	111020002 BANCO DO BRASIL SA	3-5	DEPOSITO - EFETUADO MES 07/22	627/6177670	756,00	0,00
19	111010001 CAIXA GERAL	1-9	DEPOSITO - EFETUADO MES 07/22	627/6177670	0,00	756,00
19	111010001 CAIXA GERAL	1-9	SAQUE C/ CARTAO 07/22	627/6177671	1.100,00	0,00
19	111020002 BANCO DO BRASIL SA	3-5	SAQUE C/ CARTAO 07/22	627/6177671	0,00	1.100,00

*[Handwritten signature]*

*[Handwritten signature]*



CNPJ: 10.786.517/0001-01

Consolidação: Empresa

Período: 01/01/2022 a 31/12/2022

Mês/Ano: 07/2022

Dia	Conta	Red.	Histórico	Lote/Lcto	Débito	Crédito
19	111010001 CAIXA GERAL	1-9	SAQUE C/ CARTAO 07/22	627/6177672	728,00	0,00
19	111020002 BANCO DO BRASIL SA	3-5	SAQUE C/ CARTAO 07/22	627/6177672	0,00	728,00
19	423010001 COMISSÕES BANCÁRIAS	312-3	BANCO JUROS E COMISSOES 07/22	627/6177673	17,20	0,00
19	111020002 BANCO DO BRASIL SA	3-5	BANCO JUROS E COMISSOES 07/22	627/6177673	0,00	17,20
19	111030009 TITULO DE CAPITALIZAÇÃO - OUROCAP	601-7	OUROCAP - APLICAÇÃO FINANCEIRA 13/36 - 76707	627/6177674	1.107,23	0,00
19	111020002 BANCO DO BRASIL SA	3-5	OUROCAP - APLICAÇÃO FINANCEIRA 13/36 - 76707	627/6177674	0,00	1.107,23
19	111030013 RENDE FACIL - BANCO DO BRASIL	741-2	APLICAÇÃO FINANCEIRA 07/22	627/6177675	2.627,57	0,00
19	111020002 BANCO DO BRASIL SA	3-5	APLICAÇÃO FINANCEIRA 07/22	627/6177675	0,00	2.627,57
19	111020006 SICREDI	568-1	DEPOSITO - EFETUADO MES 07/22	628/6179937	178,38	0,00
19	111010001 CAIXA GERAL	1-9	DEPOSITO - EFETUADO MES 07/22	628/6179937	0,00	178,38
19	111020006 SICREDI	568-1	DEPOSITO - EFETUADO MES 07/22	628/6179938	1.513,48	0,00
19	111010001 CAIXA GERAL	1-9	DEPOSITO - EFETUADO MES 07/22	628/6179938	0,00	1.513,48
19	423010001 COMISSÕES BANCÁRIAS	312-3	BANCO JUROS E COMISSOES 07/22	628/6179939	1,00	0,00
19	111020006 SICREDI	568-1	BANCO JUROS E COMISSOES 07/22	628/6179939	0,00	1,00
19	423010001 COMISSÕES BANCÁRIAS	312-3	BANCO JUROS E COMISSOES 07/22	628/6179940	2,00	0,00
19	111020006 SICREDI	568-1	BANCO JUROS E COMISSOES 07/22	628/6179940	0,00	2,00
19	423010001 COMISSÕES BANCÁRIAS	312-3	BANCO JUROS E COMISSOES 07/22	628/6179941	3,70	0,00
19	111020006 SICREDI	568-1	BANCO JUROS E COMISSOES 07/22	628/6179941	0,00	3,70
19	423010001 COMISSÕES BANCÁRIAS	312-3	BANCO JUROS E COMISSOES 07/22	628/6179942	5,55	0,00
19	111020006 SICREDI	568-1	BANCO JUROS E COMISSOES 07/22	628/6179942	0,00	5,55
19	111020007 SICOOB	597-5	DEPOSITO - EFETUADO MES 07/22	629/6181102	995,13	0,00
19	111010001 CAIXA GERAL	1-9	DEPOSITO - EFETUADO MES 07/22	629/6181102	0,00	995,13
19	423010001 COMISSÕES BANCÁRIAS	312-3	BANCO JUROS E COMISSOES 07/22	629/6181103	20,90	0,00
19	111020007 SICOOB	597-5	BANCO JUROS E COMISSOES 07/22	629/6181103	0,00	20,90
				<b>Total do Dia:</b>	<b>17.668,53</b>	<b>17.668,53</b>
20	111010001 CAIXA GERAL	1-9	Nota 17274 - PREFEITURA MUNICIPAL DE RAMILANDIA	599/5983661	2.280,00	0,00
20	111020001 RECEITA COM SERVIÇOS PRESTADOS	203-8	Nota 17274 - PREFEITURA MUNICIPAL DE RAMILANDIA	599/5983661	0,00	2.280,00
20	111010001 CAIXA GERAL	1-9	Nota 17275 - MUNICIPIO DE UBRATÁ (663)	599/5983663	2.630,40	0,00
20	311020001 RECEITA COM SERVIÇOS PRESTADOS	203-8	Nota 17275 - MUNICIPIO DE UBRATÁ (663)	599/5983663	0,00	2.630,40
20	111010001 CAIXA GERAL	1-9	Nota 17276 - CAMARA MUNICIPAL DE ITAIPULANDIA	599/5983665	373,00	0,00
20	311020001 RECEITA COM SERVIÇOS PRESTADOS	203-8	Nota 17276 - CAMARA MUNICIPAL DE ITAIPULANDIA	599/5983665	0,00	373,00
20	111010001 CAIXA GERAL	1-9	Nota 17277 - MUNICIPIO DE NOVA ESPERANCA DO SUDOESTE	599/5983667	2.079,00	0,00
20	311020001 RECEITA COM SERVIÇOS PRESTADOS	203-8	Nota 17277 - MUNICIPIO DE NOVA ESPERANCA DO SUDOESTE	599/5983667	0,00	2.079,00
20	111010001 CAIXA GERAL	1-9	Nota 17278 - MUNICIPIO DE JESUITAS (1640)	599/5983669	1.890,00	0,00
20	311020001 RECEITA COM SERVIÇOS PRESTADOS	203-8	Nota 17278 - MUNICIPIO DE JESUITAS (1640)	599/5983669	0,00	1.890,00
20	111010001 CAIXA GERAL	1-9	Nota 17279 - PREFEITURA MUNICIPAL DE ITAIPULANDIA	599/5983671	6.542,60	0,00
20	311020001 RECEITA COM SERVIÇOS PRESTADOS	203-8	Nota 17279 - PREFEITURA MUNICIPAL DE ITAIPULANDIA	599/5983671	0,00	6.542,60
20	111010001 CAIXA GERAL	1-9	Nota 17280 - NOVA ESPERANCA DO SUD CAMARA MUNICIPAL D	599/5983673	189,00	0,00
20	311020001 RECEITA COM SERVIÇOS PRESTADOS	203-8	Nota 17280 - NOVA ESPERANCA DO SUD CAMARA MUNICIPAL D	599/5983673	0,00	189,00
20	293030001 REMESSA DE BEM DE MERCADORIA PARA COMODATO	543-6	Nota 5037 - RIBEIRO TURISMO E LAZER LTDA	599/5983763	0,00	1.500,00
20	193030001 REMESSA DE BEM DE MERCADORIA PARA COMODATO	542-8	Nota 5037 - RIBEIRO TURISMO E LAZER LTDA	599/5983764	1.500,00	0,00
20	293030001 REMESSA DE BEM DE MERCADORIA PARA COMODATO	543-6	Nota 5038 - MUNICIPIO DE CAMPINA GRANDE DO SUL (615)	599/5983765	0,00	6.000,00
20	193030001 REMESSA DE BEM DE MERCADORIA PARA COMODATO	542-8	Nota 5038 - MUNICIPIO DE CAMPINA GRANDE DO SUL (615)	599/5983766	6.000,00	0,00
20	293030001 REMESSA DE BEM DE MERCADORIA PARA COMODATO	543-6	Nota 5041 - R. A. S. COM DE PRODUTOS ALIMENTICIOS LT	599/5983767	0,00	800,00
20	193030001 REMESSA DE BEM DE MERCADORIA PARA COMODATO	542-8	Nota 5041 - R. A. S. COM DE PRODUTOS ALIMENTICIOS LT	599/5983768	800,00	0,00
20	293030001 REMESSA DE BEM DE MERCADORIA PARA COMODATO	543-6	Nota 5042 - Compacta Comercio de Pedras LTDA	599/5983769	0,00	800,00
20	193030001 REMESSA DE BEM DE MERCADORIA PARA COMODATO	542-8	Nota 5042 - Compacta Comercio de Pedras LTDA	599/5983770	800,00	0,00
20	113110003 ESTOQUE DE MERC. PARA REVENDA	39-6	Nota 5767 - CR2 COMUNICACAO EMPRESARIAL LTDA	600/5983876	350,00	0,00
20	211010055 CR2 COMUNICACAO EMPRESARIAL LTDA	634-3	Nota 5767 - CR2 COMUNICACAO EMPRESARIAL LTDA	600/5983876	0,00	350,00
20	421030001 VIAGENS E ESTADIAS	306-9	Nota 6571 - PRIAMO HOTEL LTDA	600/5983949	119,00	0,00
20	111010001 CAIXA GERAL	1-9	Nota 6571 - PRIAMO HOTEL LTDA	600/5983949	0,00	119,00
20	421030014 DISPENDIOS COM ALIMENTAÇÃO	284-4	NFC-e 11111 - ROBERTO CARLOS GASS	0/5986836	32,00	0,00
20	111010001 CAIXA GERAL	1-9	NFC-e 11111 - ROBERTO CARLOS GASS	0/5986836	0,00	32,00
20	421030014 DISPENDIOS COM ALIMENTAÇÃO	284-4	NFC-e 11103 - ROBERTO CARLOS GASS	0/5986839	31,40	0,00
20	111010001 CAIXA GERAL	1-9	NFC-e 11103 - ROBERTO CARLOS GASS	0/5986839	0,00	31,40
20	211010050 PRATESPÊL IND E COM. DE BOBINAS	622-0	DUPLICATA - PGTO N. 47833 - 2/2	0/5986853	1.239,81	0,00
20	111010001 CAIXA GERAL	1-9	DUPLICATA - PGTO N. 47833 - 2/2	0/5986853	0,00	1.239,81
20	111010001 CAIXA GERAL	1-9	IMPOSTO SIMPLES PGTO MES 06/22	0/5990393	0,00	76.273,68
20	214010001 IRRF A RECOLHER (RETIDO DE PF)	165-1	IRF PGTO GUIA REF MES 06/22	0/5990415	488,16	0,00
20	111010001 CAIXA GERAL	1-9	IRF PGTO GUIA REF MES 06/22	0/5990415	0,00	488,16
20	213020004 INSS A RECOLHER	162-7	INSS - PGTO GUIA MES 06/22	0/5990428	5.236,43	0,00
20	111010001 CAIXA GERAL	1-9	INSS - PGTO GUIA MES 06/22	0/5990428	0,00	5.236,43
20	214010009 SIMPLES NACIONAL A RECOLHER	174-0	IMPOSTO SIMPLES PGTO MES 06/22	0/6175042	76.267,17	0,00
20	113090012 SIMP. NACIONAL A COMPENSAR	726-9	IMPOSTO SIMPLES PGTO MES 06/22	0/6175043	6,51	0,00
20	111020002 BANCO DO BRASIL SA	3-5	DEPOSITO - EFETUADO MES 07/22	627/6177676	2.280,00	0,00
20	111010001 CAIXA GERAL	1-9	DEPOSITO - EFETUADO MES 07/22	627/6177676	0,00	2.280,00

*[Handwritten signatures and initials]*



CNPJ: 10.786.517/0001-01

Consolidação: Empresa

Período: 01/01/2022 a 31/12/2022

Mês/Ano: 07/2022

Dia	Conta	Red.	Histórico	Lote/Lcto	Débito	Crédito
20	111020002 BANCO DO BRASIL SA	3-5	DEPOSITO - EFETUADO MES 07/22	627/6177677	2.400,00	0,00
20	111010001 CAIXA GERAL	1-9	DEPOSITO - EFETUADO MES 07/22	627/6177677	0,00	2.400,00
20	111020002 BANCO DO BRASIL SA	3-5	DEPOSITO - EFETUADO MES 07/22	627/6177678	7.333,20	0,00
20	111010001 CAIXA GERAL	1-9	DEPOSITO - EFETUADO MES 07/22	627/6177678	0,00	7.333,20
20	111020002 BANCO DO BRASIL SA	3-5	DEPOSITO - EFETUADO MES 07/22	627/6177679	179,00	0,00
20	111010001 CAIXA GERAL	1-9	DEPOSITO - EFETUADO MES 07/22	627/6177679	0,00	179,00
20	111020002 BANCO DO BRASIL SA	3-5	DEPOSITO - EFETUADO MES 07/22	627/6177680	10.500,00	0,00
20	111010001 CAIXA GERAL	1-9	DEPOSITO - EFETUADO MES 07/22	627/6177680	0,00	10.500,00
20	111020002 BANCO DO BRASIL SA	3-5	DEPOSITO - EFETUADO MES 07/22	627/6177681	14.400,00	0,00
20	111010001 CAIXA GERAL	1-9	DEPOSITO - EFETUADO MES 07/22	627/6177681	0,00	14.400,00
20	111010001 CAIXA GERAL	1-9	SAQUE C/ CARTAO 07/22	627/6177682	500,00	0,00
20	111020002 BANCO DO BRASIL SA	3-5	SAQUE C/ CARTAO 07/22	627/6177682	0,00	500,00
20	111010001 CAIXA GERAL	1-9	SAQUE C/ CARTAO 07/22	627/6177683	314,40	0,00
20	111020002 BANCO DO BRASIL SA	3-5	SAQUE C/ CARTAO 07/22	627/6177683	0,00	314,40
20	111010001 CAIXA GERAL	1-9	SAQUE C/ CARTAO 07/22	627/6177684	76.273,68	0,00
20	111020002 BANCO DO BRASIL SA	3-5	SAQUE C/ CARTAO 07/22	627/6177684	0,00	76.273,68
20	111010001 CAIXA GERAL	1-9	SAQUE C/ CARTAO 07/22	627/6177685	5.236,43	0,00
20	111020002 BANCO DO BRASIL SA	3-5	SAQUE C/ CARTAO 07/22	627/6177685	0,00	5.236,43
20	111010001 CAIXA GERAL	1-9	SAQUE C/ CARTAO 07/22	627/6177686	488,16	0,00
20	111020002 BANCO DO BRASIL SA	3-5	SAQUE C/ CARTAO 07/22	627/6177686	0,00	488,16
20	111010001 CAIXA GERAL	1-9	SAQUE C/ CARTAO 07/22	627/6177687	350,00	0,00
20	111020002 BANCO DO BRASIL SA	3-5	SAQUE C/ CARTAO 07/22	627/6177687	0,00	350,00
20	111010001 CAIXA GERAL	1-9	SAQUE C/ CARTAO 07/22	627/6177688	350,00	0,00
20	111020002 BANCO DO BRASIL SA	3-5	SAQUE C/ CARTAO 07/22	627/6177688	0,00	350,00
20	111010001 CAIXA GERAL	1-9	SAQUE C/ CARTAO 07/22	627/6177689	1.239,81	0,00
20	111020002 BANCO DO BRASIL SA	3-5	SAQUE C/ CARTAO 07/22	627/6177689	0,00	1.239,81
20	111030009 TITULO DE CAPITALIZAÇÃO - OUROCAP	601-7	OUROCAP - APLICAÇÃO FINANCEIRA 25/36 - 20737	627/6177690	1.517,34	0,00
20	111020002 BANCO DO BRASIL SA	3-5	OUROCAP - APLICAÇÃO FINANCEIRA 25/36 - 20737	627/6177690	0,00	1.517,34
20	111030009 TITULO DE CAPITALIZAÇÃO - OUROCAP	601-7	OUROCAP - APLICAÇÃO FINANCEIRA 03/36 - 115779	627/6177691	1.000,00	0,00
20	111020002 BANCO DO BRASIL SA	3-5	OUROCAP - APLICAÇÃO FINANCEIRA 03/36 - 115779	627/6177691	0,00	1.000,00
20	111020002 BANCO DO BRASIL SA	3-5	APLICAÇÃO FINANCEIRA - RESGATE 07/22	627/6177692	50.177,62	0,00
20	111030013 RENDE FACIL - BANCO DO BRASIL	741-2	APLICAÇÃO FINANCEIRA - RESGATE 07/22	627/6177692	0,00	50.177,62
20	111020006 SICREDI	568-1	DEPOSITO - EFETUADO MES 07/22	628/6179943	953,85	0,00
20	111010001 CAIXA GERAL	1-9	DEPOSITO - EFETUADO MES 07/22	628/6179943	0,00	953,85
20	111020006 SICREDI	568-1	DEPOSITO - EFETUADO MES 07/22	628/6179944	2.057,65	0,00
20	111010001 CAIXA GERAL	1-9	DEPOSITO - EFETUADO MES 07/22	628/6179944	0,00	2.057,65
20	423010001 COMISSÕES BANCÁRIAS	312-3	BANCO JUROS E COMISSOES 07/22	628/6179945	10,00	0,00
20	111020006 SICREDI	568-1	BANCO JUROS E COMISSOES 07/22	628/6179945	0,00	10,00
20	423010001 COMISSÕES BANCÁRIAS	312-3	BANCO JUROS E COMISSOES 07/22	628/6179946	1,00	0,00
20	111020006 SICREDI	568-1	BANCO JUROS E COMISSOES 07/22	628/6179946	0,00	1,00
20	111020006 SICREDI	568-1	DEPOSITO - EFETUADO MES 07/22	628/6179947	179,00	0,00
20	111010001 CAIXA GERAL	1-9	DEPOSITO - EFETUADO MES 07/22	628/6179947	0,00	179,00
20	111020006 SICREDI	568-1	DEPOSITO - EFETUADO MES 07/22	628/6179948	358,00	0,00
20	111010001 CAIXA GERAL	1-9	DEPOSITO - EFETUADO MES 07/22	628/6179948	0,00	358,00
20	111020006 SICREDI	568-1	DEPOSITO - EFETUADO MES 07/22	628/6179949	1.253,00	0,00
20	111010001 CAIXA GERAL	1-9	DEPOSITO - EFETUADO MES 07/22	628/6179949	0,00	1.253,00
20	111010001 CAIXA GERAL	1-9	SAQUE C/ CARTAO 07/22	628/6179950	14.400,00	0,00
20	111020006 SICREDI	568-1	SAQUE C/ CARTAO 07/22	628/6179950	0,00	14.400,00
20	111020006 SICREDI	568-1	DEPOSITO - EFETUADO MES 07/22	628/6179951	76,60	0,00
20	111010001 CAIXA GERAL	1-9	DEPOSITO - EFETUADO MES 07/22	628/6179951	0,00	76,60
20	111030007 APLICAÇÃO - SICREDI POUAPANÇA	571-1	APLICAÇÃO POUAPANÇA 07/22	628/6179952	500,00	0,00
20	111020006 SICREDI	568-1	APLICAÇÃO POUAPANÇA 07/22	628/6179952	0,00	500,00
20	423010001 COMISSÕES BANCÁRIAS	312-3	BANCO JUROS E COMISSOES 07/22	628/6179953	12,95	0,00
20	111020006 SICREDI	568-1	BANCO JUROS E COMISSOES 07/22	628/6179953	0,00	12,95
20	423010001 COMISSÕES BANCÁRIAS	312-3	BANCO JUROS E COMISSOES 07/22	628/6179954	42,55	0,00
20	111020006 SICREDI	568-1	BANCO JUROS E COMISSOES 07/22	628/6179954	0,00	42,55
20	111010001 CAIXA GERAL	1-9	SAQUE C/ CARTAO 07/22	629/6181104	10.500,00	0,00
20	111020007 SICOOB	597-5	SAQUE C/ CARTAO 07/22	629/6181104	0,00	10.500,00
20	111020007 SICOOB	597-5	DEPOSITO - EFETUADO MES 07/22	629/6181105	506,96	0,00
20	111010001 CAIXA GERAL	1-9	DEPOSITO - EFETUADO MES 07/22	629/6181105	0,00	506,96
20	423010001 COMISSÕES BANCÁRIAS	312-3	BANCO JUROS E COMISSOES 07/22	629/6181106	13,30	0,00
20	111020007 SICOOB	597-5	BANCO JUROS E COMISSOES 07/22	629/6181106	0,00	13,30
20	423010005 CUSTOS/DESPESAS COM AÇÕES	682-3	Taxa de intermediat. Eo doador FRLY3 2022062000357182380001-1	637/6402792	7,53	0,00
20	111020008 BANCO XP INVESTIMENTOS CCTVM S/A	671-8	Taxa de intermediat. Eo doador FRLY3 2022062000357182380001-1	637/6402792	0,00	7,53
20	111020008 BANCO XP INVESTIMENTOS CCTVM S/A	671-8	Cr.dito Ref. Taxa de Remuneraç. Eo BTC FRLY	637/6402793	24,87	0,00
20	313030005 TAXA DE REMUNERAÇÃO S/ AÇÕES	743-9	Cr.dito Ref. Taxa de Remuneraç. Eo BTC FRLY	637/6402793	0,00	24,87
20	424010008 IRRF SOB/ AÇÕES	674-2	DEBITO CBLC IRRF S/ RENDIMENTO DE BTC FRLY	637/6402794	5,59	0,00
20	111020008 BANCO XP INVESTIMENTOS CCTVM S/A	671-8	DEBITO CBLC IRRF S/ RENDIMENTO DE BTC FRLY	637/6402794	0,00	5,59
<b>Total do Dia:</b>					<b>314.296,97</b>	<b>314.296,97</b>
21	111010001 CAIXA GERAL	1-9	Nota 17283 - PANORAMA PRODUTOS AGRO PECUARIOS LTDA	599/5983679	50,00	0,00
21	311020001 RECEITA COM SERVIÇOS PRESTADOS	203-8	Nota 17283 - PANORAMA PRODUTOS AGRO PECUARIOS LTDA	599/5983679	0,00	50,00
21	111010001 CAIXA GERAL	1-9	Nota 17284 - ODONTOLOGIA DR ALCINEY LTDA (11715)	599/5983681	120,00	0,00
21	311020001 RECEITA COM SERVIÇOS PRESTADOS	203-8	Nota 17284 - ODONTOLOGIA DR ALCINEY LTDA (11715)	599/5983681	0,00	120,00
21	111010001 CAIXA GERAL	1-9	Nota 17285 - EQUIPLANO SISTEMAS LTDA.	599/5983683	500,00	0,00
21	311020001 RECEITA COM SERVIÇOS PRESTADOS	203-8	Nota 17285 - EQUIPLANO SISTEMAS LTDA.	599/5983683	0,00	500,00
21	293030001 REMESSA DE BEM DE MERCADORIA PARA COMODATO	543-6	Nota 5044 - MS SOLUCOES EM CONSTRUcoes LTDA	599/5983771	0,00	4.800,00
21	193030001 REMESSA DE BEM DE MERCADORIA PARA COMODATO	542-8	Nota 5044 - MS SOLUCOES EM CONSTRUcoes LTDA	599/5983772	4.800,00	0,00
21	293030001 REMESSA DE BEM DE MERCADORIA PARA COMODATO	543-6	Nota 5045 - ZPN IND. E COM. DE MAT. ESP. LTDA	599/5983773	0,00	1.500,00
21	193030001 REMESSA DE BEM DE MERCADORIA PARA COMODATO	542-8	Nota 5045 - ZPN IND. E COM. DE MAT. ESP. LTDA	599/5983774	1.500,00	0,00
21	293030001 REMESSA DE BEM DE	543-6	Nota 5048 - MAICON R. RAUPP E CIA LTDA	599/5983775	0,00	1.600,00

*[Handwritten signatures and initials]*

CNPJ: 10.786.517/0001-01

Consolidação: Empresa

Período: 01/01/2022 a 31/12/2022

Mês/Ano: 07/2022

Dia	Conta	Red.	Histórico	Lote/Lcto	Débito	Crédito
21	193030001	542-8	MERCADORIA PARA COMODATO REMESSA DE BEM DE MERCADORIA PARA COMODATO Nota 5048 - MAICON R. RAUPP E CIA LTDA	599/5983776	1.600,00	0,00
21	421030007	277-1	COMBUSTIVEIS E LUBRIFICANTES Nota 24254 - DRD COMERCIO DE COMBUSTIVEIS E EMPREENDI	600/5983878	170,90	0,00
21	111010001	1-9	CAIXA GERAL Nota 24254 - DRD COMERCIO DE COMBUSTIVEIS E EMPREENDI	600/5983878	0,00	170,90
21	113110003	39-6	ESTOQUE DE MERC. PARA REVENDA Nota 356160 - HENRY EQUIPAMENTOS ELETRONICOS E SISTEMA	600/5983880	578,22	0,00
21	211010001	460-0	HENRY EQUIP ELETR. E SIST Nota 356160 - HENRY EQUIPAMENTOS ELETRONICOS E SISTEMA	600/5983880	0,00	578,22
21	113110003	39-6	ESTOQUE DE MERC. PARA REVENDA Nota 356162 - HENRY EQUIPAMENTOS ELETRONICOS E SISTEMA	600/5983882	10.527,49	0,00
21	111010001	1-9	CAIXA GERAL Nota 356162 - HENRY EQUIPAMENTOS ELETRONICOS E SISTEMA	600/5983882	0,00	10.527,49
21	421030001	306-9	VIAGENS E ESTADIAS Nota 38 - FL HOTEIS LTDA	600/5983951	115,00	0,00
21	111010001	1-9	CAIXA GERAL Nota 38 - FL HOTEIS LTDA	600/5983951	0,00	115,00
21	421030014	284-4	DISPENSIO COM ALIMENTAÇÃO NFC-e 47361 - F. MULINARO E CIA LTDA	0/5986835	32,50	0,00
21	111010001	1-9	CAIXA GERAL NFC-e 47361 - F. MULINARO E CIA LTDA	0/5986835	0,00	32,50
21	421030014	284-4	DISPENSIO COM ALIMENTAÇÃO NFC-e 4612 - PASTEL GOURMET LTDA	0/5986837	31,50	0,00
21	111010001	1-9	CAIXA GERAL NFC-e 4612 - PASTEL GOURMET LTDA	0/5986837	0,00	31,50
21	111020002	3-5	BANCO DO BRASIL SA DEPOSITO - EFETUADO MES 07/22	627/6177693	646,17	0,00
21	111010001	1-9	CAIXA GERAL DEPOSITO - EFETUADO MES 07/22	627/6177693	0,00	646,17
21	111020002	3-5	BANCO DO BRASIL SA DEPOSITO - EFETUADO MES 07/22	627/6177694	3.580,00	0,00
21	111010001	1-9	CAIXA GERAL DEPOSITO - EFETUADO MES 07/22	627/6177694	0,00	3.580,00
21	111020002	3-5	BANCO DO BRASIL SA DEPOSITO - EFETUADO MES 07/22	627/6177695	640,29	0,00
21	111010001	1-9	CAIXA GERAL DEPOSITO - EFETUADO MES 07/22	627/6177695	0,00	640,29
21	111020002	3-5	BANCO DO BRASIL SA DEPOSITO - EFETUADO MES 07/22	627/6177696	2.450,00	0,00
21	111010001	1-9	CAIXA GERAL DEPOSITO - EFETUADO MES 07/22	627/6177696	0,00	2.450,00
21	111020002	3-5	BANCO DO BRASIL SA DEPOSITO - EFETUADO MES 07/22	627/6177697	245,00	0,00
21	111010001	1-9	CAIXA GERAL DEPOSITO - EFETUADO MES 07/22	627/6177697	0,00	245,00
21	111020002	3-5	BANCO DO BRASIL SA DEPOSITO - EFETUADO MES 07/22	627/6177698	5.145,00	0,00
21	111010001	1-9	CAIXA GERAL DEPOSITO - EFETUADO MES 07/22	627/6177698	0,00	5.145,00
21	111020002	3-5	BANCO DO BRASIL SA DEPOSITO - EFETUADO MES 07/22	627/6177699	9.555,00	0,00
21	111010001	1-9	CAIXA GERAL DEPOSITO - EFETUADO MES 07/22	627/6177699	0,00	9.555,00
21	111020002	3-5	BANCO DO BRASIL SA DEPOSITO - EFETUADO MES 07/22	627/6177700	3.901,50	0,00
21	111010001	1-9	CAIXA GERAL DEPOSITO - EFETUADO MES 07/22	627/6177700	0,00	3.901,50
21	111030013	741-2	RENDE FACIL - BANCO DO BRASIL APLICACÃO FINANCEIRA 07/22	627/6177701	26.162,96	0,00
21	111020002	3-5	BANCO DO BRASIL SA APLICACÃO FINANCEIRA 07/22	627/6177701	0,00	26.162,96
21	111010001	1-9	CAIXA GERAL SAQUE C/ CARTAO 07/22	628/6179955	1.634,69	0,00
21	111020006	568-1	SICREDI SAQUE C/ CARTAO 07/22	628/6179955	0,00	1.634,69
21	111020006	568-1	SICREDI DEPOSITO - EFETUADO MES 07/22	628/6179956	458,90	0,00
21	111010001	1-9	CAIXA GERAL DEPOSITO - EFETUADO MES 07/22	628/6179956	0,00	458,90
21	111020006	568-1	SICREDI DEPOSITO - EFETUADO MES 07/22	628/6179957	266,36	0,00
21	111010001	1-9	CAIXA GERAL DEPOSITO - EFETUADO MES 07/22	628/6179957	0,00	266,36
21	423010001	312-3	COMISSÕES BANCÁRIAS BANCO JUROS E COMISSOES 07/22	628/6179958	3,00	0,00
21	111020006	568-1	SICREDI BANCO JUROS E COMISSOES 07/22	628/6179958	0,00	3,00
21	423010001	312-3	COMISSÕES BANCÁRIAS BANCO JUROS E COMISSOES 07/22	628/6179959	5,55	0,00
21	111020006	568-1	SICREDI BANCO JUROS E COMISSOES 07/22	628/6179959	0,00	5,55
21	423010001	312-3	COMISSÕES BANCÁRIAS BANCO JUROS E COMISSOES 07/22	628/6179960	4,00	0,00
21	111020006	568-1	SICREDI BANCO JUROS E COMISSOES 07/22	628/6179960	0,00	4,00
21	423010001	312-3	COMISSÕES BANCÁRIAS BANCO JUROS E COMISSOES 07/22	628/6179961	9,25	0,00
21	111020006	568-1	SICREDI BANCO JUROS E COMISSOES 07/22	628/6179961	0,00	9,25
21	111020007	597-5	SICOOB DEPOSITO - EFETUADO MES 07/22	629/6181107	1.975,35	0,00
21	111010001	1-9	CAIXA GERAL DEPOSITO - EFETUADO MES 07/22	629/6181107	0,00	1.975,35
21	423010001	312-3	COMISSÕES BANCÁRIAS BANCO JUROS E COMISSOES 07/22	629/6181108	20,90	0,00
21	111020007	597-5	SICOOB BANCO JUROS E COMISSOES 07/22	629/6181108	0,00	20,90
21	423010005	682-3	CUSTOS/DESPESAS COM AÇÕES Taxa de intermediação doador TOTS3 202206220035175730001-2	637/6402789	9,02	0,00
21	111020008	671-8	BANCO XP INVESTIMENTOS CCTVM S/A Taxa de intermediação doador TOTS3 202206220035175730001-2	637/6402789	0,00	9,02
21	111020008	671-8	BANCO XP INVESTIMENTOS CCTVM S/A Cr,dito Ref. Taxa de Remuneração Btc TOTS	637/6402790	29,99	0,00
21	313030005	743-9	TAXA DE REMUNERAÇÃO S/AÇÕES Cr,dito Ref. Taxa de Remuneração Btc TOTS	637/6402790	0,00	29,99
21	424010008	674-2	IRRF SOB/ AÇÕES DEBITO CBLC IRRF S/ RENDIMENTO DE BTC TOTS	637/6402791	6,74	0,00
21	111020008	671-8	BANCO XP INVESTIMENTOS CCTVM S/A DEBITO CBLC IRRF S/ RENDIMENTO DE BTC TOTS	637/6402791	0,00	6,74
<b>Total do Dia:</b>					<b>76.775,28</b>	<b>76.775,28</b>
22	111010001	1-9	CAIXA GERAL Nota 17286 - PREFEITURA MUNICIPAL MARIPA	599/5983685	2.912,00	0,00
22	311020001	203-8	RECEITA COM SERVIÇOS PRESTADOS Nota 17286 - PREFEITURA MUNICIPAL MARIPA	599/5983685	0,00	2.912,00
22	111010001	1-9	CAIXA GERAL Nota 17287 - PREFEITURA MUNICIPAL MARIPA	599/5983687	226,81	0,00
22	311020001	203-8	RECEITA COM SERVIÇOS PRESTADOS Nota 17287 - PREFEITURA MUNICIPAL MARIPA	599/5983687	0,00	226,81
22	111010001	1-9	CAIXA GERAL Nota 17288 - AGROROTA COMERCIO DE COMBUSTIVEIS LTDA	599/5983689	89,90	0,00
22	311020001	203-8	RECEITA COM SERVIÇOS PRESTADOS Nota 17288 - AGROROTA COMERCIO DE COMBUSTIVEIS LTDA	599/5983689	0,00	89,90
22	111010001	1-9	CAIXA GERAL Nota 17289 - AGROROTA COMERCIO DE COMBUSTIVEIS LTDA	599/5983691	89,90	0,00
22	311020001	203-8	RECEITA COM SERVIÇOS PRESTADOS Nota 17289 - AGROROTA COMERCIO DE COMBUSTIVEIS LTDA	599/5983691	0,00	89,90
22	111010001	1-9	CAIXA GERAL Nota 17290 - MUNICIPIO DE SANTO ANTONIO DO SUDOESTE (	599/5983693	4.023,00	0,00
22	311020001	203-8	RECEITA COM SERVIÇOS PRESTADOS Nota 17290 - MUNICIPIO DE SANTO ANTONIO DO SUDOESTE (	599/5983693	0,00	4.023,00
22	111010001	1-9	CAIXA GERAL Nota 17291 - FUNDO MUNICIPAL DE ASSISTENCIA SOCIAL (1	599/5983695	477,00	0,00
22	311020001	203-8	RECEITA COM SERVIÇOS PRESTADOS Nota 17291 - FUNDO MUNICIPAL DE ASSISTENCIA SOCIAL (1	599/5983695	0,00	477,00
22	111010001	1-9	CAIXA GERAL Nota 17292 - FUNDO MUNICIPAL DE SAUDE (1054)	599/5983697	1.788,00	0,00
22	311020001	203-8	RECEITA COM SERVIÇOS PRESTADOS Nota 17292 - FUNDO MUNICIPAL DE SAUDE (1054)	599/5983697	0,00	1.788,00
22	111010001	1-9	CAIXA GERAL Nota 17293 - NADIR PRESENTES E BRINQUEDOS LTDA	599/5983699	160,00	0,00
22	311020001	203-8	RECEITA COM SERVIÇOS PRESTADOS Nota 17293 - NADIR PRESENTES E BRINQUEDOS LTDA	599/5983699	0,00	160,00
22	111010001	1-9	CAIXA GERAL Nota 17294 - MUNICIPIO DE CONTENDA - PR	599/5983701	2.470,00	0,00
22	311020001	203-8	RECEITA COM SERVIÇOS PRESTADOS Nota 17294 - MUNICIPIO DE CONTENDA - PR	599/5983701	0,00	2.470,00

*[Handwritten signatures and initials]*

CNPJ: 10.786.517/0001-01

Consolidação: Empresa

Período: 01/01/2022 a 31/12/2022

Mês/Ano: 07/2022

Dia	Conta	Red.	Histórico	Lote/Lcto	Débito	Crédito
22	421030043 BENS DE PEQUENO VALOR	629-7	Nota 3211172 - IND E COM DE MOVEIS DALEX LTDA (MESA 1500 X 600 X 30 MM KUADRA - PRETO ONIX / EST. PRETA )	600/5983906	299,00	0,00
22	111010001 CAIXA GERAL	1-9	Nota 3211172 - IND E COM DE MOVEIS DALEX LTDA (MESA 1500 X 600 X 30 MM KUADRA - PRETO ONIX / EST. PRETA )	600/5983907	0,00	342,05
22	421030017 FRETES E CARRETOS	287-9	Nota 3211172 - IND E COM DE MOVEIS DALEX LTDA.	600/5983908	43,05	0,00
22	421030017 FRETES E CARRETOS	287-9	Nota 7957522 - EXPRESSO PRINCESA DOS CAMPOS S. A.	600/5983913	69,48	0,00
22	111010001 CAIXA GERAL	1-9	Nota 7957522 - EXPRESSO PRINCESA DOS CAMPOS S. A.	600/5983913	0,00	69,48
22	421030001 VIAGENS E ESTADIAS	306-9	Nota 5932 - HOTEL BEDIN LTDA	600/5983953	99,00	0,00
22	111010001 CAIXA GERAL	1-9	Nota 5932 - HOTEL BEDIN LTDA	600/5983953	0,00	99,00
22	421030014 DISPENSIOS COM ALIMENTAÇÃO	284-4	NFC-e 7948 - SAUER & SILVA LTDA	0/5986834	70,00	0,00
22	111010001 CAIXA GERAL	1-9	NFC-e 7948 - SAUER & SILVA LTDA	0/5986834	0,00	70,00
22	421030007 COMBUSTIVEIS E LUBRIFICANTES	277-1	NFC-e 46500 - COASUL COOPERATIVA AGROINDUSTRIAL	0/5986838	282,46	0,00
22	111010001 CAIXA GERAL	1-9	NFC-e 46500 - COASUL COOPERATIVA AGROINDUSTRIAL	0/5986838	0,00	282,46
22	421020001 FGTS	267-4	FGTS PG 50% RESCISAO - RODRIGO DOS SANTOS	0/5990649	2.455,24	0,00
22	111010001 CAIXA GERAL	1-9	FGTS PG 50% RESCISAO - RODRIGO DOS SANTOS	0/5990649	0,00	2.455,24
22	111020002 BANCO DO BRASIL SA	3-5	DEPOSITO - EFETUADO MES 07/22	627/6177702	358,00	0,00
22	111010001 CAIXA GERAL	1-9	DEPOSITO - EFETUADO MES 07/22	627/6177702	0,00	358,00
22	111020002 BANCO DO BRASIL SA	3-5	DEPOSITO - EFETUADO MES 07/22	627/6177703	179,00	0,00
22	111010001 CAIXA GERAL	1-9	DEPOSITO - EFETUADO MES 07/22	627/6177703	0,00	179,00
22	111020002 BANCO DO BRASIL SA	3-5	DEPOSITO - EFETUADO MES 07/22	627/6177704	179,00	0,00
22	111010001 CAIXA GERAL	1-9	DEPOSITO - EFETUADO MES 07/22	627/6177704	0,00	179,00
22	111020002 BANCO DO BRASIL SA	3-5	DEPOSITO - EFETUADO MES 07/22	627/6177705	1.253,00	0,00
22	111010001 CAIXA GERAL	1-9	DEPOSITO - EFETUADO MES 07/22	627/6177705	0,00	1.253,00
22	111020002 BANCO DO BRASIL SA	3-5	DEPOSITO - EFETUADO MES 07/22	627/6177706	1.393,00	0,00
22	111010001 CAIXA GERAL	1-9	DEPOSITO - EFETUADO MES 07/22	627/6177706	0,00	1.393,00
22	111020002 BANCO DO BRASIL SA	3-5	DEPOSITO - EFETUADO MES 07/22	627/6177707	3.781,00	0,00
22	111010001 CAIXA GERAL	1-9	DEPOSITO - EFETUADO MES 07/22	627/6177707	0,00	3.781,00
22	111020002 BANCO DO BRASIL SA	3-5	DEPOSITO - EFETUADO MES 07/22	627/6177708	3.456,60	0,00
22	111010001 CAIXA GERAL	1-9	DEPOSITO - EFETUADO MES 07/22	627/6177708	0,00	3.456,60
22	111020002 BANCO DO BRASIL SA	3-5	DEPOSITO - EFETUADO MES 07/22	627/6177709	20.732,16	0,00
22	111010001 CAIXA GERAL	1-9	DEPOSITO - EFETUADO MES 07/22	627/6177709	0,00	20.732,16
22	111010001 CAIXA GERAL	1-9	SAQUE C/ CARTAO 07/22	627/6177710	2.455,24	0,00
22	111020002 BANCO DO BRASIL SA	3-5	SAQUE C/ CARTAO 07/22	627/6177710	0,00	2.455,24
22	111010001 CAIXA GERAL	1-9	SAQUE C/ CARTAO 07/22	627/6177711	8.000,00	0,00
22	111020002 BANCO DO BRASIL SA	3-5	SAQUE C/ CARTAO 07/22	627/6177711	0,00	8.000,00
22	423010001 COMISSÕES BANCÁRIAS	312-3	BANCO JUROS E COMISSOES 07/22	627/6177712	10,00	0,00
22	111020002 BANCO DO BRASIL SA	3-5	BANCO JUROS E COMISSOES 07/22	627/6177712	0,00	10,00
22	111030013 RENDE FACIL - BANCO DO BRASIL	741-2	APLICAÇÃO FINANCEIRA 07/22	627/6177713	20.866,52	0,00
22	111020002 BANCO DO BRASIL SA	3-5	APLICAÇÃO FINANCEIRA 07/22	627/6177713	0,00	20.866,52
22	111020006 SICREDI	568-1	DEPOSITO - EFETUADO MES 07/22	628/6179962	872,61	0,00
22	111010001 CAIXA GERAL	1-9	DEPOSITO - EFETUADO MES 07/22	628/6179962	0,00	872,61
22	111020006 SICREDI	568-1	DEPOSITO - EFETUADO MES 07/22	628/6179963	3.474,02	0,00
22	111010001 CAIXA GERAL	1-9	DEPOSITO - EFETUADO MES 07/22	628/6179963	0,00	3.474,02
22	423010001 COMISSÕES BANCÁRIAS	312-3	BANCO JUROS E COMISSOES 07/22	628/6179964	1,00	0,00
22	111020006 SICREDI	568-1	BANCO JUROS E COMISSOES 07/22	628/6179964	0,00	1,00
22	423010001 COMISSÕES BANCÁRIAS	312-3	BANCO JUROS E COMISSOES 07/22	628/6179965	9,25	0,00
22	111020006 SICREDI	568-1	BANCO JUROS E COMISSOES 07/22	628/6179965	0,00	9,25
22	423010001 COMISSÕES BANCÁRIAS	312-3	BANCO JUROS E COMISSOES 07/22	628/6179966	12,95	0,00
22	111020006 SICREDI	568-1	BANCO JUROS E COMISSOES 07/22	628/6179966	0,00	12,95
22	111020007 SICOOB	597-5	DEPOSITO - EFETUADO MES 07/22	629/6181109	8.000,00	0,00
22	111010001 CAIXA GERAL	1-9	DEPOSITO - EFETUADO MES 07/22	629/6181109	0,00	8.000,00
22	111010001 CAIXA GERAL	1-9	SAQUE C/ CARTAO 07/22	629/6181110	7.889,57	0,00
22	111020007 SICOOB	597-5	SAQUE C/ CARTAO 07/22	629/6181110	0,00	7.889,57
22	111020007 SICOOB	597-5	DEPOSITO - EFETUADO MES 07/22	629/6181111	771,23	0,00
22	111010001 CAIXA GERAL	1-9	DEPOSITO - EFETUADO MES 07/22	629/6181111	0,00	771,23
22	423010001 COMISSÕES BANCÁRIAS	312-3	BANCO JUROS E COMISSOES 07/22	629/6181112	11,40	0,00
22	111020007 SICOOB	597-5	BANCO JUROS E COMISSOES 07/22	629/6181112	0,00	11,40
22	111010001 CAIXA GERAL	1-9	Nota 17295 - MUNICIPIO DE IRACEMA DO OESTE	599/5983703	99.260,39	99.260,39
25	111020001 RECEITA COM SERVIÇOS PRESTADOS	203-8	Nota 17295 - MUNICIPIO DE IRACEMA DO OESTE	599/5983703	1.323,00	0,00
25	111010001 CAIXA GERAL	1-9	Nota 17296 - FUNDACAO CULTURAL ILHA DE SAO FRANCISCO	599/5983705	995,00	0,00
25	311020001 RECEITA COM SERVIÇOS PRESTADOS	203-8	Nota 17296 - FUNDACAO CULTURAL ILHA DE SAO FRANCISCO	599/5983705	0,00	995,00
25	211010001 HENRY EQUIP ELETR. E SIST	460-0	DUPLICATA - PGTO N. 78578 - 3/4	0/5986801	1.006,61	0,00
25	111010001 CAIXA GERAL	1-9	DUPLICATA - PGTO N. 78578 - 3/4	0/5986801	0,00	1.006,61
25	111020002 BANCO DO BRASIL SA	3-5	DEPOSITO - EFETUADO MES 07/22	627/6177714	4.654,00	0,00
25	111010001 CAIXA GERAL	1-9	DEPOSITO - EFETUADO MES 07/22	627/6177714	0,00	4.654,00
25	111020002 BANCO DO BRASIL SA	3-5	DEPOSITO - EFETUADO MES 07/22	627/6177715	750,00	0,00
25	111010001 CAIXA GERAL	1-9	DEPOSITO - EFETUADO MES 07/22	627/6177715	0,00	750,00
25	111010001 CAIXA GERAL	1-9	SAQUE C/ CARTAO 07/22	627/6177716	1.006,61	0,00
25	111020002 BANCO DO BRASIL SA	3-5	SAQUE C/ CARTAO 07/22	627/6177716	0,00	1.006,61
25	111030013 RENDE FACIL - BANCO DO BRASIL	741-2	APLICAÇÃO FINANCEIRA 07/22	627/6177717	4.397,39	0,00
25	111020002 BANCO DO BRASIL SA	3-5	APLICAÇÃO FINANCEIRA 07/22	627/6177717	0,00	4.397,39
25	111020006 SICREDI	568-1	DEPOSITO - EFETUADO MES 07/22	628/6179967	361,90	0,00
25	111010001 CAIXA GERAL	1-9	DEPOSITO - EFETUADO MES 07/22	628/6179967	0,00	361,90
25	111020006 SICREDI	568-1	DEPOSITO - EFETUADO MES 07/22	628/6179968	1.905,34	0,00
25	111010001 CAIXA GERAL	1-9	DEPOSITO - EFETUADO MES 07/22	628/6179968	0,00	1.905,34
25	423010001 COMISSÕES BANCÁRIAS	312-3	BANCO JUROS E COMISSOES 07/22	628/6179969	12,00	0,00
25	111020006 SICREDI	568-1	BANCO JUROS E COMISSOES 07/22	628/6179969	0,00	12,00
25	423010001 COMISSÕES BANCÁRIAS	312-3	BANCO JUROS E COMISSOES 07/22	628/6179970	3,00	0,00
25	111020006 SICREDI	568-1	BANCO JUROS E COMISSOES 07/22	628/6179970	0,00	3,00
25	111010001 CAIXA GERAL	1-9	SAQUE C/ CARTAO 07/22	628/6179971	1.860,85	0,00
25	111020006 SICREDI	568-1	SAQUE C/ CARTAO 07/22	628/6179971	0,00	1.860,85
25	111010001 CAIXA GERAL	1-9	SAQUE C/ CARTAO 07/22	628/6179972	1.755,51	0,00
25	111020006 SICREDI	568-1	SAQUE C/ CARTAO 07/22	628/6179972	0,00	1.755,51
25	111020006 SICREDI	568-1	CONS.-PG.PAR. N. 29/146 - CONTRATO N° 914505	628/6179973	0,00	1.750,57
25	111030007 APLICAÇÃO - SICREDI POUPANÇA	571-1	APLICAÇÃO POUPANÇA 07/22	628/6179974	250,00	0,00
25	111020006 SICREDI	568-1	APLICAÇÃO POUPANÇA 07/22	628/6179974	0,00	250,00
25	423010001 COMISSÕES BANCÁRIAS	312-3	BANCO JUROS E COMISSOES 07/22	628/6179975	1,85	0,00
25	111020006 SICREDI	568-1	BANCO JUROS E COMISSOES 07/22	628/6179975	0,00	1,85
25	423010001 COMISSÕES BANCÁRIAS	312-3	BANCO JUROS E COMISSOES 07/22	628/6179976	24,05	0,00
25	111020006 SICREDI	568-1	BANCO JUROS E COMISSOES 07/22	628/6179976	0,00	24,05

*[Handwritten signatures and initials]*

CNPJ: 10.786.517/0001-01  
Consolidação: Empresa

Período: 01/01/2022 a 31/12/2022

Mês/Ano: 07/2022

Dia	Conta	Red.	Histórico	Lote/Lcto	Débito	Crédito
25	111020007 SICOOB	597-5	DEPOSITO - EFETUADO MES 07/22	629/6181113	1.194,10	0,00
25	111010001 CAIXA GERAL	1-9	DEPOSITO - EFETUADO MES 07/22	629/6181113	0,00	1.194,10
25	423010001 COMISSÕES BANCÁRIAS	312-3	BANCO JUROS E COMISSOES 07/22	629/6181114	26,60	0,00
25	111020007 SICOOB	597-5	BANCO JUROS E COMISSOES 07/22	629/6181114	0,00	26,60
25	421030026 SEGUROS	296-8	SEGURO VLR A APROPRIAR 04/12 AVOS - PLACA QQH-3D97	0/6208244	123,80	0,00
25	114010001 PRÊMIOS DE SEGUROS A APROPRIAR	43-4	SEGURO VLR A APROPRIAR 04/12 AVOS - PLACA QQH-3D97	0/6208244	0,00	123,80
25	123070002 CONSÓRCIO	618-1	CONS.-PG.PAR. N. 29/146 - CONTRATO Nº 914505	628/6209390	1.483,49	0,00
25	421030042 TAXAS ADMIN. DE CONSÓRCIOS	603-3	CONS.-PG.PAR. N. 29/146 - CONTRATO Nº 914505	628/6209391	267,08	0,00
25	423010005 CUSTOS/DESPESAS COM AÇÕES	682-3	Taxa de intermediarçãodoador TOTS3 2022072000351757730001-2	637/6402786	1,37	0,00
25	111020008 BANCO XP INVESTIMENTOS CCTVM S/A	671-8	Taxa de intermediarçãodoador TOTS3 2022072000351757730001-2	637/6402786	0,00	1,37
25	424010008 IRRF SOB AÇÕES	674-2	DEBITO CBLC IRRF S/ RENDIMENTO DE BTC TOTS	637/6402787	1,02	0,00
25	111020008 BANCO XP INVESTIMENTOS CCTVM S/A	671-8	DEBITO CBLC IRRF S/ RENDIMENTO DE BTC TOTS	637/6402787	0,00	1,02
25	111020008 BANCO XP INVESTIMENTOS CCTVM S/A	671-8	Cr,dito Ref. Taxa de Remuneraçãodo BTC TOTS	637/6402788	4,56	0,00
25	313030005 TAXA DE REMUNERAÇÃO S/ AÇÕES	743-9	Cr,dito Ref. Taxa de Remuneraçãodo BTC TOTS	637/6402788	0,00	4,56
<b>Total do Dia:</b>					<b>23.409,13</b>	<b>23.409,13</b>
26	111010001 CAIXA GERAL	1-9	Nota 17297 - ASSOCIACAO COMERCIAL E EMPRESARIAL DE MA	599/5983707	129,90	0,00
26	311020001 RECEITA COM SERVIÇOS PRESTADOS	203-8	Nota 17297 - ASSOCIACAO COMERCIAL E EMPRESARIAL DE MA	599/5983707	0,00	129,90
26	111010001 CAIXA GERAL	1-9	Nota 17298 - MODOFRIO CLIMATIZACAO LTDA	599/5983709	49,90	0,00
26	311020001 RECEITA COM SERVIÇOS PRESTADOS	203-8	Nota 17298 - MODOFRIO CLIMATIZACAO LTDA	599/5983709	0,00	49,90
26	111010001 CAIXA GERAL	1-9	Nota 17299 - CONSORCIO INTERMUN DE SAUDE COSTA OESTE	599/5983711	211,49	0,00
26	311020001 RECEITA COM SERVIÇOS PRESTADOS	203-8	Nota 17299 - CONSORCIO INTERMUN DE SAUDE COSTA OESTE	599/5983711	0,00	211,49
26	111010001 CAIXA GERAL	1-9	Nota 17300 - CONSORCIO INTERMUN DE SAUDE COSTA OESTE	599/5983713	211,49	0,00
26	311020001 RECEITA COM SERVIÇOS PRESTADOS	203-8	Nota 17300 - CONSORCIO INTERMUN DE SAUDE COSTA OESTE	599/5983713	0,00	211,49
26	111010001 CAIXA GERAL	1-9	Nota 17301 - CONSORCIO INTERMUN DE SAUDE COSTA OESTE	599/5983715	211,49	0,00
26	311020001 RECEITA COM SERVIÇOS PRESTADOS	203-8	Nota 17301 - CONSORCIO INTERMUN DE SAUDE COSTA OESTE	599/5983715	0,00	211,49
26	111010001 CAIXA GERAL	1-9	Nota 17302 - CONSORCIO INTERMUN DE SAUDE COSTA OESTE	599/5983717	211,49	0,00
26	311020001 RECEITA COM SERVIÇOS PRESTADOS	203-8	Nota 17302 - CONSORCIO INTERMUN DE SAUDE COSTA OESTE	599/5983717	0,00	211,49
26	111010001 CAIXA GERAL	1-9	Nota 17303 - CONSORCIO INTERMUN DE SAUDE COSTA OESTE	599/5983719	37,21	0,00
26	311020001 RECEITA COM SERVIÇOS PRESTADOS	203-8	Nota 17303 - CONSORCIO INTERMUN DE SAUDE COSTA OESTE	599/5983719	0,00	37,21
26	111010001 CAIXA GERAL	1-9	Nota 17304 - MUNICIPIO DE NAVIRAI (611)	599/5983721	3.901,50	0,00
26	311020001 RECEITA COM SERVIÇOS PRESTADOS	203-8	Nota 17304 - MUNICIPIO DE NAVIRAI (611)	599/5983721	0,00	3.901,50
26	293030001 REMESSA DE BEM DE MERCADORIA PARA COMODATO	543-6	Nota 5052 - PREFEITURA MUNICIPAL MARIPA	599/5983723	0,00	3.000,00
26	193030001 REMESSA DE BEM DE MERCADORIA PARA COMODATO	542-8	Nota 5052 - PREFEITURA MUNICIPAL MARIPA	599/5983724	3.000,00	0,00
26	311010001 REVENDA DE MERCADORIAS	200-3	Nota 5050 - CIRUSPAR (548)	599/5983777	0,00	440,00
26	111010001 CAIXA GERAL	1-9	Nota 5050 - CIRUSPAR (548)	599/5983778	440,00	0,00
26	311010001 REVENDA DE MERCADORIAS	200-3	Nota 5051 - HOSPEDARE RESTAURANTE E HOSPEDAGEM LTDA	599/5983779	0,00	90,00
26	111010001 CAIXA GERAL	1-9	Nota 5051 - HOSPEDARE RESTAURANTE E HOSPEDAGEM LTDA	599/5983780	90,00	0,00
26	111010001 CAIXA GERAL	1-9	Nota 17305 - CIRUSPAR (548)	599/5983783	176,00	0,00
26	311020001 RECEITA COM SERVIÇOS PRESTADOS	203-8	Nota 17305 - CIRUSPAR (548)	599/5983783	0,00	176,00
26	113110003 ESTOQUE DE MERC. PARA REVENDA	39-6	Nota 356322 - HENRY EQUIPAMENTOS ELETRONICOS E SISTEMA	600/5983884	8.645,81	0,00
26	111010001 CAIXA GERAL	1-9	Nota 356322 - HENRY EQUIPAMENTOS ELETRONICOS E SISTEMA	600/5983884	0,00	8.645,81
26	421030017 FRETES E CARRETOS	287-9	Nota 7966517 - EXPRESSO PRINCESA DOS CAMPOS S. A.	600/5983915	122,56	0,00
26	111010001 CAIXA GERAL	1-9	Nota 7966517 - EXPRESSO PRINCESA DOS CAMPOS S. A.	600/5983915	0,00	122,56
26	211010184 TOLEGRAF IMPRESSOS GRAFICOS LTDA	684-0	DUPLICATA - PGTO N. 24791 - 2/2	0/5986854	640,00	0,00
26	111010001 CAIXA GERAL	1-9	DUPLICATA - PGTO N. 24791 - 2/2	0/5986854	0,00	640,00
26	421030014 DISPÊNDIOS COM ALIMENTAÇÃO	284-4	NFC-e 5371 - FERNANDO A. SILOTI & CIA LTDA	0/5986856	66,80	0,00
26	111010001 CAIXA GERAL	1-9	NFC-e 5371 - FERNANDO A. SILOTI & CIA LTDA	0/5986856	0,00	66,80
26	111020002 BANCO DO BRASIL SA	3-5	DEPOSITO - EFETUADO MES 07/22	627/6177718	1.280,58	0,00
26	111010001 CAIXA GERAL	1-9	DEPOSITO - EFETUADO MES 07/22	627/6177718	0,00	1.280,58
26	111020002 BANCO DO BRASIL SA	3-5	DEPOSITO - EFETUADO MES 07/22	627/6177719	2.134,30	0,00
26	111010001 CAIXA GERAL	1-9	DEPOSITO - EFETUADO MES 07/22	627/6177719	0,00	2.134,30
26	111020002 BANCO DO BRASIL SA	3-5	DEPOSITO - EFETUADO MES 07/22	627/6177720	3.201,45	0,00
26	111010001 CAIXA GERAL	1-9	DEPOSITO - EFETUADO MES 07/22	627/6177720	0,00	3.201,45
26	111020002 BANCO DO BRASIL SA	3-5	DEPOSITO - EFETUADO MES 07/22	627/6177721	6.542,60	0,00
26	111010001 CAIXA GERAL	1-9	DEPOSITO - EFETUADO MES 07/22	627/6177721	0,00	6.542,60
26	111020002 BANCO DO BRASIL SA	3-5	DEPOSITO - EFETUADO MES 07/22	627/6177722	1.000,00	0,00
26	111010001 CAIXA GERAL	1-9	DEPOSITO - EFETUADO MES 07/22	627/6177722	0,00	1.000,00
26	111020002 BANCO DO BRASIL SA	3-5	DEPOSITO - EFETUADO MES 07/22	627/6177723	1.225,00	0,00
26	111010001 CAIXA GERAL	1-9	DEPOSITO - EFETUADO MES 07/22	627/6177723	0,00	1.225,00
26	111020002 BANCO DO BRASIL SA	3-5	DEPOSITO - EFETUADO MES 07/22	627/6177724	5.070,00	0,00
26	111010001 CAIXA GERAL	1-9	DEPOSITO - EFETUADO MES 07/22	627/6177724	0,00	5.070,00
26	111010001 CAIXA GERAL	1-9	SAQUE C/ CARTAO 07/22	627/6177725	640,00	0,00
26	111020002 BANCO DO BRASIL SA	3-5	SAQUE C/ CARTAO 07/22	627/6177725	0,00	640,00
26	111010001 CAIXA GERAL	1-9	SAQUE C/ CARTAO 07/22	627/6177726	374,32	0,00
26	111020002 BANCO DO BRASIL SA	3-5	SAQUE C/ CARTAO 07/22	627/6177726	0,00	374,32
26	111030013 RENDE FACIL - BANCO DO BRASIL	741-2	APLICACAO FINANCEIRA 07/22	627/6177727	18.439,61	0,00
26	111020002 BANCO DO BRASIL SA	3-5	APLICACAO FINANCEIRA 07/22	627/6177727	0,00	18.439,61
26	111020006 SICREDI	568-1	DEPOSITO - EFETUADO MES 07/22	628/6179977	689,40	0,00
26	111010001 CAIXA GERAL	1-9	DEPOSITO - EFETUADO MES 07/22	628/6179977	0,00	689,40
26	111020006 SICREDI	568-1	DEPOSITO - EFETUADO MES 07/22	628/6179978	988,94	0,00
26	111010001 CAIXA GERAL	1-9	DEPOSITO - EFETUADO MES 07/22	628/6179978	0,00	988,94
26	423010001 COMISSÕES BANCÁRIAS	312-3	BANCO JUROS E COMISSOES 07/22	628/6179979	4,00	0,00
26	111020006 SICREDI	568-1	BANCO JUROS E COMISSOES 07/22	628/6179979	0,00	4,00

*Handwritten signature*

*Handwritten signature*

CNPJ: 10.786.517/0001-01  
 Consolidação: Empresa

Período: 01/01/2022 a 31/12/2022

Mês/Ano: 07/2022

Dia	Conta	Red.	Histórico	Lote/Lcto	Débito	Crédito
26	111010001 CAIXA GERAL	1-9	SAQUE C/ CARTAO 07/22	628/6179980	190,00	0,00
26	111020006 SICREDI	568-1	SAQUE C/ CARTAO 07/22	628/6179980	0,00	190,00
26	423010001 COMISSÕES BANCÁRIAS	312-3	BANCO JUROS E COMISSOES 07/22	628/6179981	1,85	0,00
26	111020006 SICREDI	568-1	BANCO JUROS E COMISSOES 07/22	628/6179981	0,00	1,85
26	423010001 COMISSÕES BANCÁRIAS	312-3	BANCO JUROS E COMISSOES 07/22	628/6179982	22,20	0,00
26	111020006 SICREDI	568-1	BANCO JUROS E COMISSOES 07/22	628/6179982	0,00	22,20
26	111010001 CAIXA GERAL	1-9	SAQUE C/ CARTAO 07/22	629/6181115	2.819,55	3,00
26	111020007 SICOOB	597-5	SAQUE C/ CARTAO 07/22	629/6181115	0,00	2.819,55
26	111020007 SICOOB	597-5	DEPOSITO - EFETUADO MES 07/22	629/6181116	1.169,44	3,00
26	111010001 CAIXA GERAL	1-9	DEPOSITO - EFETUADO MES 07/22	629/6181116	0,00	1.161,44
26	423010001 COMISSÕES BANCÁRIAS	312-3	BANCO JUROS E COMISSOES 07/22	629/6181117	9,50	1,00
26	111020007 SICOOB	597-5	BANCO JUROS E COMISSOES 07/22	629/6181117	0,00	1,50
26	423010005 CUSTOS/DESPESAS COM AÇÕES	682-3	Taxa de intermediat/Eo doador EZTC3 2022071800363069290001-1	637/6402780	19,22	1,00
26	111020008 BANCO XP INVESTIMENTOS CCTVM S/A	671-8	Taxa de intermediat/Eo doador EZTC3 2022071800363069290001-1	637/6402780	0,00	11,22
26	423010005 CUSTOS/DESPESAS COM AÇÕES	682-3	Taxa de intermediat/Eo doador ITSA4 2022072000363481520001-1	637/6402781	0,07	1,00
26	111020008 BANCO XP INVESTIMENTOS CCTVM S/A	671-8	Taxa de intermediat/Eo doador ITSA4 2022072000363481520001-1	637/6402781	0,00	1,07
26	111020008 BANCO XP INVESTIMENTOS CCTVM S/A	671-8	Cr,dito Ref. Taxa de Remuneraç/Eo BTC ITSA	637/6402782	0,26	3,00
26	313030005 TAXA DE REMUNERAÇÃO S/ AÇÕES	743-9	Cr,dito Ref. Taxa de Remuneraç/Eo BTC ITSA	637/6402782	0,00	0,26
26	111020008 BANCO XP INVESTIMENTOS CCTVM S/A	671-8	Cr,dito Ref. Taxa de Remuneraç/Eo BTC EZTC	637/6402783	59,30	0,00
26	313030005 TAXA DE REMUNERAÇÃO S/ AÇÕES	743-9	Cr,dito Ref. Taxa de Remuneraç/Eo BTC EZTC	637/6402783	0,00	59,30
26	424010008 IRRF SOB/ AÇÕES	674-2	DEBITO CBLC IRRF S/ RENDIMENTO DE BTC ITSA	637/6402784	0,05	0,00
26	111020008 BANCO XP INVESTIMENTOS CCTVM S/A	671-8	DEBITO CBLC IRRF S/ RENDIMENTO DE BTC ITSA	637/6402784	0,00	0,05
26	424010008 IRRF SOB/ AÇÕES	674-2	DEBITO CBLC IRRF S/ RENDIMENTO DE BTC EZTC	637/6402785	13,34	0,00
26	111020008 BANCO XP INVESTIMENTOS CCTVM S/A	671-8	DEBITO CBLC IRRF S/ RENDIMENTO DE BTC EZTC	637/6402785	0,00	13,34
				<b>Total do Dia:</b>	<b>64.040,62</b>	<b>64.040,62</b>
27	311010001 REVENDA DE MERCADORIAS	200-3	Nota 5054 - MUNICIPIO DE BARRACAO	599/5983731	0,00	12.415,62
27	111010001 CAIXA GERAL	1-9	Nota 5054 - MUNICIPIO DE BARRACAO	599/5983732	12.415,62	0,00
27	311010001 REVENDA DE MERCADORIAS	200-3	Nota 5055 - MUNICIPIO DE BARRACAO	599/5983739	0,00	5.320,98
27	111010001 CAIXA GERAL	1-9	Nota 5055 - MUNICIPIO DE BARRACAO	599/5983740	5.320,98	0,00
27	293030001 REMESSA DE BEM DE MERCADORIA PARA COMODATO	543-6	Nota 5057 - MUNICIPIO DE ASSIS CHATEAUBRIAND	599/5983745	0,00	16.000,00
27	193030001 REMESSA DE BEM DE MERCADORIA PARA COMODATO	542-8	Nota 5057 - MUNICIPIO DE ASSIS CHATEAUBRIAND	599/5983746	16.000,00	0,00
27	293030001 REMESSA DE BEM DE MERCADORIA PARA COMODATO	543-6	Nota 5058 - AUTO POSTO GRANDO LTDA	599/5983747	0,00	800,00
27	193030001 REMESSA DE BEM DE MERCADORIA PARA COMODATO	542-8	Nota 5058 - AUTO POSTO GRANDO LTDA	599/5983748	800,00	0,00
27	211010006 EXPRESSO PRINCESA DOS CAMPOS S/A	468-5	DUPLICATA - PGTO N. 7886681/7892334	0/5986855	258,51	0,00
27	111010001 CAIXA GERAL	1-9	DUPLICATA - PGTO N. 7886681/7892334	0/5986855	0,00	258,51
27	421030007 COMBUSTIVEIS E LUBRIFICANTES	277-1	NFC-e 114545 - POSTOS LAR	0/5986857	223,98	0,00
27	111010001 CAIXA GERAL	1-9	NFC-e 114545 - POSTOS LAR	0/5986857	0,00	223,98
27	421030014 DISPENDIOS COM ALIMENTAÇÃO	284-4	NFC-e 7092 - RAIMUNDI & DAL SOTTO LTDA	0/5986858	69,34	0,00
27	111010001 CAIXA GERAL	1-9	NFC-e 7092 - RAIMUNDI & DAL SOTTO LTDA	0/5986858	0,00	69,34
27	421030034 TELEFONE	309-3	TELEFONE - PGTO MES 07/22 - OI	0/5989011	476,86	0,00
27	111010001 CAIXA GERAL	1-9	TELEFONE - PGTO MES 07/22 - OI	0/5989011	0,00	476,86
27	111020002 BANCO DO BRASIL SA	3-5	DEPOSITO - EFETUADO MES 07/22	627/6177728	7.599,81	0,00
27	111010001 CAIXA GERAL	1-9	DEPOSITO - EFETUADO MES 07/22	627/6177728	0,00	7.599,81
27	111020002 BANCO DO BRASIL SA	3-5	DEPOSITO - EFETUADO MES 07/22	627/6177729	2.079,00	0,00
27	111010001 CAIXA GERAL	1-9	DEPOSITO - EFETUADO MES 07/22	627/6177729	0,00	2.079,00
27	111020002 BANCO DO BRASIL SA	3-5	DEPOSITO - EFETUADO MES 07/22	627/6177730	373,00	0,00
27	111010001 CAIXA GERAL	1-9	DEPOSITO - EFETUADO MES 07/22	627/6177730	0,00	373,00
27	111020002 BANCO DO BRASIL SA	3-5	DEPOSITO - EFETUADO MES 07/22	627/6177731	1.394,10	0,00
27	111010001 CAIXA GERAL	1-9	DEPOSITO - EFETUADO MES 07/22	627/6177731	0,00	1.394,10
27	111020002 BANCO DO BRASIL SA	3-5	SAQUE C/ CARTAO 07/22	627/6177732	598,38	0,00
27	111010001 CAIXA GERAL	1-9	SAQUE C/ CARTAO 07/22	627/6177732	0,00	598,38
27	111020002 BANCO DO BRASIL SA	3-5	SAQUE C/ CARTAO 07/22	627/6177733	258,51	0,00
27	111010001 CAIXA GERAL	1-9	SAQUE C/ CARTAO 07/22	627/6177733	0,00	258,51
27	111020002 BANCO DO BRASIL SA	3-5	SAQUE C/ CARTAO 07/22	627/6177734	476,86	0,00
27	111010001 CAIXA GERAL	1-9	SAQUE C/ CARTAO 07/22	627/6177734	0,00	476,86
27	111020002 BANCO DO BRASIL SA	3-5	SAQUE C/ CARTAO 07/22	627/6177735	11.112,16	0,00
27	111030013 RENDE FACIL - BANCO DO BRASIL	741-2	APLICACAO FINANCEIRA 07/22	627/6177735	0,00	11.112,16
27	111020002 BANCO DO BRASIL SA	3-5	APLICACAO FINANCEIRA 07/22	627/6177735	0,00	11.112,16
27	111020006 SICREDI	568-1	DEPOSITO - EFETUADO MES 07/22	628/6179983	69,95	0,00
27	111010001 CAIXA GERAL	1-9	DEPOSITO - EFETUADO MES 07/22	628/6179983	0,00	69,95
27	111020006 SICREDI	568-1	DEPOSITO - EFETUADO MES 07/22	628/6179984	3.521,31	0,00
27	111010001 CAIXA GERAL	1-9	DEPOSITO - EFETUADO MES 07/22	628/6179984	0,00	3.521,31
27	423010001 COMISSÕES BANCÁRIAS	312-3	BANCO JUROS E COMISSOES 07/22	628/6179985	9,00	0,00
27	111020006 SICREDI	568-1	BANCO JUROS E COMISSOES 07/22	628/6179985	0,00	9,00
27	423010001 COMISSÕES BANCÁRIAS	312-3	BANCO JUROS E COMISSOES 07/22	628/6179986	2,00	0,00
27	111020006 SICREDI	568-1	BANCO JUROS E COMISSOES 07/22	628/6179986	0,00	2,00
27	423010001 COMISSÕES BANCÁRIAS	312-3	BANCO JUROS E COMISSOES 07/22	628/6179987	7,40	0,00
27	111020006 SICREDI	568-1	BANCO JUROS E COMISSOES 07/22	628/6179987	0,00	7,40
27	423010001 COMISSÕES BANCÁRIAS	312-3	BANCO JUROS E COMISSOES 07/22	628/6181118	50,00	0,00
27	111020007 SICOOB	597-5	BANCO JUROS E COMISSOES 07/22	628/6181118	0,00	50,00
27	111020007 SICOOB	597-5	DEPOSITO - EFETUADO MES 07/22	629/6181119	751,90	0,00
27	111010001 CAIXA GERAL	1-9	DEPOSITO - EFETUADO MES 07/22	629/6181119	0,00	751,90
27	423010001 COMISSÕES BANCÁRIAS	312-3	BANCO JUROS E COMISSOES 07/22	629/6181120	17,10	0,00
27	111020007 SICOOB	597-5	BANCO JUROS E COMISSOES 07/22	629/6181120	0,00	17,10
27	423010005 CUSTOS/DESPESAS COM AÇÕES	682-3	Taxa de intermediat/Eo doador YDUQ3 2022062000357060140001-1	637/6402777	4,77	0,00
27	111020008 BANCO XP INVESTIMENTOS CCTVM S/A	671-8	Taxa de intermediat/Eo doador YDUQ3 2022062000357060140001-1	637/6402777	0,00	4,77
27	111020008 BANCO XP INVESTIMENTOS	671-8	Cr,dito Ref. Taxa de Remuneraç/Eo BTC YDUQ	637/6402778	15,85	0,00

*[Handwritten signatures]*

CNPJ: 10.786.517/0001-01

Consolidação: Empresa

Período: 01/01/2022 a 31/12/2022

Mês/Ano: 07/2022

Dia	Conta	Red.	Histórico	Lote/Lcto	Débito	Crédito
27	313030005 CCTVM S/A TAXA DE REMUNERAÇÃO S/A AÇÕES	743-9	Cr.dito Ref. Taxa de Remuneraç/Eo BTC YDUQ	637/6402778	0,00	15,85
27	424010008 IRRF SOB/ AÇÕES	674-2	DEBITO CBLCL IRRF S/ RENDIMENTO DE BTC YDUQ	637/6402779	3,56	0,00
27	111020008 BANCO XP INVESTIMENTOS CCTVM S/A	671-8	DEBITO CBLCL IRRF S/ RENDIMENTO DE BTC YDUQ	637/6402779	0,00	3,56
<b>Total do Dia:</b>					<b>63.909,95</b>	<b>63.909,95</b>
28	311010001 REVENDA DE MERCADORIAS	200-3	Nota 5068 - ASSEAMAL ASSOC EDUC E ASS MARTIN LUTHER	599/5983749	0,00	90,00
28	111010001 CAIXA GERAL	1-9	Nota 5068 - ASSEAMAL ASSOC EDUC E ASS MARTIN LUTHER	599/5983750	90,00	0,00
28	111010001 CAIXA GERAL	1-9	Nota 17306 - PREFEITURA DE SANTA TEREZA DO OESTE	599/5983785	378,00	0,00
28	311020001 RECEITA COM SERVIÇOS PRESTADOS	203-8	Nota 17306 - PREFEITURA DE SANTA TEREZA DO OESTE	599/5983785	0,00	378,00
28	111010001 CAIXA GERAL	1-9	Nota 17307 - PREFEITURA DE SANTA TEREZA DO OESTE	599/5983787	945,00	0,00
28	311020001 RECEITA COM SERVIÇOS PRESTADOS	203-8	Nota 17307 - PREFEITURA DE SANTA TEREZA DO OESTE	599/5983787	0,00	945,00
28	111010001 CAIXA GERAL	1-9	Nota 17308 - PREFEITURA DE SANTA TEREZA DO OESTE	599/5983789	189,00	0,00
28	311020001 RECEITA COM SERVIÇOS PRESTADOS	203-8	Nota 17308 - PREFEITURA DE SANTA TEREZA DO OESTE	599/5983789	0,00	189,00
28	111010001 CAIXA GERAL	1-9	Nota 17309 - PREFEITURA DE SANTA TEREZA DO OESTE	599/5983791	1.701,00	0,00
28	311020001 RECEITA COM SERVIÇOS PRESTADOS	203-8	Nota 17309 - PREFEITURA DE SANTA TEREZA DO OESTE	599/5983791	0,00	1.701,00
28	111010001 CAIXA GERAL	1-9	Nota 17310 - PREFEITURA DE SANTA TEREZA DO OESTE	599/5983793	189,00	0,00
28	311020001 RECEITA COM SERVIÇOS PRESTADOS	203-8	Nota 17310 - PREFEITURA DE SANTA TEREZA DO OESTE	599/5983793	0,00	189,00
28	111010001 CAIXA GERAL	1-9	Nota 17311 - PREFEITURA MUNICIPAL DE RESERVA DO IGUAC	599/5983795	1.466,00	0,00
28	311020001 RECEITA COM SERVIÇOS PRESTADOS	203-8	Nota 17311 - PREFEITURA MUNICIPAL DE RESERVA DO IGUAC	599/5983795	0,00	1.466,00
28	111010001 CAIXA GERAL	1-9	Nota 17312 - PREFEITURA DO MUNICIPIO DE TUPASSI	599/5983797	3.470,00	0,00
28	311020001 RECEITA COM SERVIÇOS PRESTADOS	203-8	Nota 17312 - PREFEITURA DO MUNICIPIO DE TUPASSI	599/5983797	0,00	3.470,00
28	421030014 DISPENDIOS COM ALIMENTAÇÃO	284-4	NFC-e 35166 - DRIELLI CAROLINE DOS SANTOS PEREIRA VENTURA	0/5986859	68,00	0,00
28	111010001 CAIXA GERAL	1-9	NFC-e 35166 - DRIELLI CAROLINE DOS SANTOS PEREIRA VENTURA	0/5986859	0,00	68,00
28	111030009 TITULO DE CAPITALIZAÇÃO - OUROCAP	601-7	OUROCAP - APLICAÇÃO FINANCEIRA 13/36 - 78337	627/6177736	1.107,23	0,00
28	111020002 BANCO DO BRASIL SA	3-5	OUROCAP - APLICAÇÃO FINANCEIRA 13/36 - 78337	627/6177736	0,00	1.107,23
28	111020002 BANCO DO BRASIL SA	3-5	APLICAÇÃO FINANCEIRA - RESGATE 07/22	627/6177737	1.107,23	0,00
28	111030013 RENDE FACIL - BANCO DO BRASIL	741-2	APLICAÇÃO FINANCEIRA - RESGATE 07/22	627/6177737	0,00	1.107,23
28	111020006 SICREDI	568-1	DEPOSITO - EFETUADO MES 07/22	628/6179988	159,80	0,00
28	111010001 CAIXA GERAL	1-9	DEPOSITO - EFETUADO MES 07/22	628/6179988	0,00	159,80
28	111020006 SICREDI	568-1	DEPOSITO - EFETUADO MES 07/22	628/6179989	1.153,53	0,00
28	111010001 CAIXA GERAL	1-9	DEPOSITO - EFETUADO MES 07/22	628/6179989	0,00	1.153,53
28	423010001 COMISSÕES BANCÁRIAS	312-3	BANCO JUROS E COMISSOES 07/22	628/6179990	3,00	0,00
28	111020006 SICREDI	568-1	BANCO JUROS E COMISSOES 07/22	628/6179990	0,00	3,00
28	423010001 COMISSÕES BANCÁRIAS	312-3	BANCO JUROS E COMISSOES 07/22	628/6179991	3,00	0,00
28	111020006 SICREDI	568-1	BANCO JUROS E COMISSOES 07/22	628/6179991	0,00	3,00
28	111020006 SICREDI	568-1	DEPOSITO - EFETUADO MES 07/22	628/6179992	567,24	0,00
28	111010001 CAIXA GERAL	1-9	DEPOSITO - EFETUADO MES 07/22	628/6179992	0,00	567,24
28	423010001 COMISSÕES BANCÁRIAS	312-3	BANCO JUROS E COMISSOES 07/22	628/6179993	5,55	0,00
28	111020006 SICREDI	568-1	BANCO JUROS E COMISSOES 07/22	628/6179993	0,00	5,55
28	423010001 COMISSÕES BANCÁRIAS	312-3	BANCO JUROS E COMISSOES 07/22	628/6179994	16,65	0,00
28	111020006 SICREDI	568-1	BANCO JUROS E COMISSOES 07/22	628/6179994	0,00	16,65
28	111020007 SICOOB	597-5	DEPOSITO - EFETUADO MES 07/22	629/6181121	294,38	0,00
28	111010001 CAIXA GERAL	1-9	DEPOSITO - EFETUADO MES 07/22	629/6181121	0,00	294,38
28	423010001 COMISSÕES BANCÁRIAS	312-3	BANCO JUROS E COMISSOES 07/22	629/6181122	5,70	0,00
28	111020007 SICOOB	597-5	BANCO JUROS E COMISSOES 07/22	629/6181122	0,00	5,70
<b>Total do Dia:</b>					<b>12.919,31</b>	<b>12.919,31</b>
29	293030001 REMESSA DE BEM DE MERCADORIA PARA COMODATO	543-6	Nota 5070 - FUNDO MUNICIPAL DE SAUDE DE CAPITAO LEON	599/5983757	0,00	13.500,00
29	293030001 REMESSA DE BEM DE MERCADORIA PARA COMODATO	542-8	Nota 5070 - FUNDO MUNICIPAL DE SAUDE DE CAPITAO LEON	599/5983758	13.500,00	0,00
29	293030001 REMESSA DE BEM DE MERCADORIA PARA COMODATO	543-6	Nota 5071 - S. F. PISSINATI BIAVA - EIRELI	599/5983761	0,00	800,00
29	193030001 REMESSA DE BEM DE MERCADORIA PARA COMODATO	542-8	Nota 5071 - S. F. PISSINATI BIAVA - EIRELI	599/5983762	800,00	0,00
29	111010001 CAIXA GERAL	1-9	Nota 17314 - G.CON ASSESSORIA EMPRESARIAL LTDA	599/5983799	89,00	0,00
29	311020001 RECEITA COM SERVIÇOS PRESTADOS	203-8	Nota 17314 - G.CON ASSESSORIA EMPRESARIAL LTDA	599/5983799	0,00	89,00
29	111010001 CAIXA GERAL	1-9	Nota 17315 - C J MEINERZ & CIA LTDA - ME	599/5983801	110,00	0,00
29	311020001 RECEITA COM SERVIÇOS PRESTADOS	203-8	Nota 17315 - C J MEINERZ & CIA LTDA - ME	599/5983801	0,00	110,00
29	111010001 CAIXA GERAL	1-9	Nota 17316 - MUNICIPIO DE MARMELEIRO (1254)	599/5983803	4.654,00	0,00
29	311020001 RECEITA COM SERVIÇOS PRESTADOS	203-8	Nota 17316 - MUNICIPIO DE MARMELEIRO (1254)	599/5983803	0,00	4.654,00
29	111010001 CAIXA GERAL	1-9	Nota 17317 - MUNICIPIO DE PRESIDENTE CASTELO BRANCO	599/5983805	190,00	0,00
29	311020001 RECEITA COM SERVIÇOS PRESTADOS	203-8	Nota 17317 - MUNICIPIO DE PRESIDENTE CASTELO BRANCO	599/5983805	0,00	190,00
29	111010001 CAIXA GERAL	1-9	Nota 17318 - MUNICIPIO DE DIAMANTE D'OESTE	599/5983807	1.990,00	0,00
29	311020001 RECEITA COM SERVIÇOS PRESTADOS	203-8	Nota 17318 - MUNICIPIO DE DIAMANTE D'OESTE	599/5983807	0,00	1.990,00
29	111010001 CAIXA GERAL	1-9	Nota 17319 - FUNDO MUNICIPAL DE SAUDE DE QUEDAS DO IG	599/5983809	2.405,00	0,00
29	311020001 RECEITA COM SERVIÇOS PRESTADOS	203-8	Nota 17319 - FUNDO MUNICIPAL DE SAUDE DE QUEDAS DO IG	599/5983809	0,00	2.405,00
29	111010001 CAIXA GERAL	1-9	Nota 17320 - FUNDO MUNICIPAL DE ASSISTENCIA SOCIAL	599/5983811	1.110,00	0,00
29	311020001 RECEITA COM SERVIÇOS PRESTADOS	203-8	Nota 17320 - FUNDO MUNICIPAL DE ASSISTENCIA SOCIAL	599/5983811	0,00	1.110,00
29	111010001 CAIXA GERAL	1-9	Nota 17321 - MUNICIPIO DE QUEDAS DO IGUACU	599/5983813	4.440,00	0,00
29	311020001 RECEITA COM SERVIÇOS PRESTADOS	203-8	Nota 17321 - MUNICIPIO DE QUEDAS DO IGUACU	599/5983813	0,00	4.440,00
29	111020002 BANCO DO BRASIL SA	3-5	DEPOSITO - EFETUADO MES 07/22	627/6177738	189,00	0,00
29	111010001 CAIXA GERAL	1-9	DEPOSITO - EFETUADO MES 07/22	627/6177738	0,00	189,00
29	111020002 BANCO DO BRASIL SA	3-5	DEPOSITO - EFETUADO MES 07/22	627/6177739	2.630,40	0,00
29	111010001 CAIXA GERAL	1-9	DEPOSITO - EFETUADO MES 07/22	627/6177739	0,00	2.630,40
29	111020002 BANCO DO BRASIL SA	3-5	DEPOSITO - EFETUADO MES 07/22	627/6177740	154,90	0,00

*Handwritten signatures and initials at the bottom of the page.*

CNPJ: 10.786.517/0001-01

Consolidação: Empresa

Período: 01/01/2022 a 31/12/2022

Mês/Ano: 07/2022

Dia	Conta	Red.	Histórico	Lote/Lcto	Débito	Crédito
29	111010001 CAIXA GERAL	1-9	DEPOSITO - EFETUADO MES 07/22	627/6177740	0,00	154,90
29	111020002 BANCO DO BRASIL SA	3-5	APLICAÇÃO FINANCEIRA - RESGATE 07/22	627/6177741	0,01	0,00
29	111030013 RENDE FACIL - BANCO DO BRASIL	741-2	APLICAÇÃO FINANCEIRA - RESGATE 07/22	627/6177741	0,00	0,01
29	111010001 CAIXA GERAL	1-9	SAQUE C/ CARTAO 07/22	627/6177742	5.000,00	0,00
29	111020002 BANCO DO BRASIL SA	3-5	SAQUE C/ CARTAO 07/22	627/6177742	0,00	5.000,00
29	423010001 COMISSÕES BANCÁRIAS	312-3	BANCO JUROS E COMISSOES 07/22	627/6177743	10,00	0,00
29	111020002 BANCO DO BRASIL SA	3-5	BANCO JUROS E COMISSOES 07/22	627/6177743	0,00	10,00
29	111020002 BANCO DO BRASIL SA	3-5	APLICAÇÃO FINANCEIRA - RESGATE 07/22	627/6177744	2.035,69	0,00
29	111030013 RENDE FACIL - BANCO DO BRASIL	741-2	APLICAÇÃO FINANCEIRA - RESGATE 07/22	627/6177744	0,00	2.035,69
29	111020006 SICREDI	568-1	DEPOSITO - EFETUADO MES 07/22	628/6179995	410,77	0,00
29	111010001 CAIXA GERAL	1-9	DEPOSITO - EFETUADO MES 07/22	628/6179995	0,00	410,77
29	423010001 COMISSÕES BANCÁRIAS	312-3	BANCO JUROS E COMISSOES 07/22	628/6179996	17,00	0,00
29	111020006 SICREDI	568-1	BANCO JUROS E COMISSOES 07/22	628/6179996	0,00	17,00
29	111010001 CAIXA GERAL	1-9	SAQUE C/ CARTAO 07/22	628/6179997	380,00	0,00
29	111020006 SICREDI	568-1	SAQUE C/ CARTAO 07/22	628/6179997	0,00	380,00
29	111010001 CAIXA GERAL	1-9	SAQUE C/ CARTAO 07/22	628/6179998	50,00	0,00
29	111020006 SICREDI	568-1	SAQUE C/ CARTAO 07/22	628/6179998	0,00	50,00
29	111010001 CAIXA GERAL	1-9	SAQUE C/ CARTAO 07/22	628/6179999	190,00	0,00
29	111020006 SICREDI	568-1	SAQUE C/ CARTAO 07/22	628/6179999	0,00	190,00
29	111020006 SICREDI	568-1	DEPOSITO - EFETUADO MES 07/22	628/6180000	149,90	0,00
29	111010001 CAIXA GERAL	1-9	DEPOSITO - EFETUADO MES 07/22	628/6180000	0,00	149,90
29	423010001 COMISSÕES BANCÁRIAS	312-3	BANCO JUROS E COMISSOES 07/22	628/6180001	7,40	0,00
29	111020006 SICREDI	568-1	BANCO JUROS E COMISSOES 07/22	628/6180001	0,00	7,40
29	423010001 COMISSÕES BANCÁRIAS	312-3	BANCO JUROS E COMISSOES 07/22	628/6180002	11,10	0,00
29	111020006 SICREDI	568-1	BANCO JUROS E COMISSOES 07/22	628/6180002	0,00	11,10
29	111020007 SICOOB	597-5	DEPOSITO - EFETUADO MES 07/22	629/6181123	5.000,00	0,00
29	111010001 CAIXA GERAL	1-9	DEPOSITO - EFETUADO MES 07/22	629/6181123	0,00	5.000,00
29	111010001 CAIXA GERAL	1-9	SAQUE C/ CARTAO 07/22	629/6181124	1.687,15	0,00
29	111020007 SICOOB	597-5	SAQUE C/ CARTAO 07/22	629/6181124	0,00	1.687,15
29	111010001 CAIXA GERAL	1-9	SAQUE C/ CARTAO 07/22	629/6181125	3.321,02	0,00
29	111020007 SICOOB	597-5	SAQUE C/ CARTAO 07/22	629/6181125	0,00	3.321,02
29	111020007 SICOOB	597-5	DEPOSITO - EFETUADO MES 07/22	629/6181126	478,39	0,00
29	111010001 CAIXA GERAL	1-9	DEPOSITO - EFETUADO MES 07/22	629/6181126	0,00	478,39
29	423010001 COMISSÕES BANCÁRIAS	312-3	BANCO JUROS E COMISSOES 07/22	629/6181127	49,60	0,00
29	111020007 SICOOB	597-5	BANCO JUROS E COMISSOES 07/22	629/6181127	0,00	49,60
29	423020003 JUROS PASSIVOS	317-4	JUROS PGTO S/ EMPRESTIMO 07/22	0/6208358	490,95	0,00
29	212010007 SICOOB C.P - CONTRATO Nº 159826	669-6	JUROS PGTO S/ EMPRESTIMO 07/22	0/6208358	0,00	490,95
29	423020003 JUROS PASSIVOS	317-4	JUROS PGTO S/ EMPRESTIMO 07/22	0/6208359	55,34	0,00
29	212010007 SICOOB C.P - CONTRATO Nº 159826	669-6	JUROS PGTO S/ EMPRESTIMO 07/22	0/6208359	0,00	55,34
<b>Total do Dia:</b>					<b>51.608,62</b>	<b>51.606,62</b>
30	421030007 COMBUSTIVEIS E LUBRIFICANTES	277-1	Nota 24327 - DRD COMERCIO DE COMBUSTIVEIS E EMPREENDI	600/5983886	93,98	0,00
30	111010001 CAIXA GERAL	1-9	Nota 24327 - DRD COMERCIO DE COMBUSTIVEIS E EMPREENDI	600/5983886	0,00	93,98
<b>Total do Dia:</b>					<b>93,98</b>	<b>93,98</b>
31	111010001 CAIXA GERAL	1-9	Nota 1263 a 1302 - PESSOAS FISICAS DIVERSAS	599/5983781	12.097,60	0,00
31	311020001 RECEITA COM SERVIÇOS PRESTADOS	203-8	Nota 1263 a 1302 - PESSOAS FISICAS DIVERSAS	599/5983781	0,00	12.097,60
31	312020003 (-) SIMPLES NACIONAL	209-7	IMPOSTO SIMPLES A RECOLHER 07/22	0/5983815	78.818,77	0,00
31	214010009 SIMPLES NACIONAL A RECOLHER	174-0	IMPOSTO SIMPLES A RECOLHER 07/22	0/5983815	0,00	78.818,77
31	421010012 SALARIOS	266-6	ORDENADOS VALOR REF MES 07/22	614/5992056	55.546,76	0,00
31	213010008 PENSÃO ALIMENTICIA DE EMPREGADO A PAGAR	695-5	PENSÃO ALIMENTICIA A PAGAR REF 07/22	614/5992057	0,00	39,68
31	213010008 PENSÃO ALIMENTICIA DE EMPREGADO A PAGAR	695-5	PENSÃO ALIMENTICIA FERIAS 07/22	614/5992058	0,00	502,36
31	421010012 SALARIOS	266-6	DESCONTO REF ATRASOS MÊS 07/22	614/5992059	0,00	3,74
31	213020004 INSS A RECOLHER	162-7	INSS RETIDO MES 07/22	614/5992060	0,00	5.117,00
31	214010001 IRRF A RECOLHER (RETIDO DE PF)	165-1	IRF A RECOLHER REF MÊS 07/22	614/5992061	0,00	410,95
31	111010007 FERIAS	261-5	FERIAS PG FERIAS MENSAIS 07/22	614/5992062	6.737,23	0,00
31	111010002 ADICIONAL DE FERIAS	256-9	FERIAS PG 1/3 S/ FERIAS 07/22	614/5992063	2.493,92	0,00
31	111010001 CAIXA GERAL	1-9	FERIAS PG FERIAS MENSAIS 07/22	614/5992064	0,00	5.022,52
31	421010003 AVISO PREVIO INDENIZADO	257-7	RESCISAO PG VERBAS RESC. 07/22	614/5992065	2.040,00	0,00
31	421010007 FERIAS	261-5	RESCISAO PG FERIAS PROP 07/22	614/5992066	3.003,72	0,00
31	315010001 AVISO PREVIO NÃO TRABALHADO	469-3	DESCONTO AVISO PREVIO 07/22	614/5992067	0,00	936,37
31	111010001 CAIXA GERAL	1-9	RESCISAO PG VERBAS RESC. 07/22	614/5992068	0,00	13.961,93
31	214010001 IRRF A RECOLHER (RETIDO DE PF)	165-1	I.R.R.F S/ FERIAS 07/22	614/5992069	0,00	75,14
31	213010007 CONVÊNIO MÉDICO A PAGAR	588-6	DESCONTO CONVÊNIO MÉDICO 07/22	614/5992070	0,00	2.485,60
31	213010009 CONVÊNIO MERCADO A PAGAR	725-0	DESCONTO CONVÊNIO MERCADO 07/22	614/5992071	9,00	1.003,47
31	421010012 SALARIOS	266-6	DESCONTO FALTAS BANCO HORAS 07/22	614/5992072	0,00	641,59
31	421010012 SALARIOS	266-6	DESCONTO PARCELA UNIFORME 07/22	614/5992073	0,00	587,00
31	421010007 FERIAS	261-5	PG FERIAS INDENIZADAS MÊS 07/22	614/5992074	141,67	0,00
31	421010012 SALARIOS	266-6	ADICIONAL S/ FERIAS PROP. 07/22	614/5992075	824,57	0,00
31	421010012 SALARIOS	266-6	DESCONTO DE ALIMENTAÇÃO 07/22	614/5992076	0,00	2.630,00
31	421020001 FGTS	267-4	FGTS A RECOLHER MES 07/22	614/5992077	4.653,90	0,00
31	213020003 FGTS A RECOLHER	161-9	FGTS A RECOLHER MES 07/22	614/5992077	0,00	4.653,90
31	213010004 SALARIOS A PAGAR	156-2	ORDENADOS VALOR REF MES 07/22	614/5992078	0,00	37.370,52
31	213020004 INSS A RECOLHER	162-7	INSS RETIDO MES 07/22	614/5992079	0,00	341,00
31	214010001 IRRF A RECOLHER (RETIDO DE PF)	165-1	IRF A RECOLHER REF MÊS 07/22	614/5992080	0,00	64,12
31	421010011 PRO-LABORE	265-8	PRO-LABORE VALOR MÊS 07/22	614/5992081	3.100,00	0,00
31	213010006 PRO-LABORE A PAGAR	158-9	PRO-LABORE VALOR MÊS 07/22	614/5992082	0,00	2.694,88
31	213010009 CONVÊNIO MERCADO A PAGAR	725-0	PG DESCONTO CONVÊNIO MER. 07/22	0/5992118	1.003,47	0,00
31	111010001 CAIXA GERAL	1-9	PG DESCONTO CONVÊNIO MER. 07/22	0/5992118	0,00	1.003,47
31	111030010 APLICAÇÃO - SICOOB	643-2	APLICAÇÃO FINANCEIRA - RENDIMENTOS 07/22	0/6208234	8,16	0,00
31	313030003 RENDIMENTO APLICAÇÕES FINANCEIRAS	582-7	APLICAÇÃO FINANCEIRA - RENDIMENTOS 07/22	0/6208234	0,00	8,16
31	421030026 SEGUROS	296-8	SEGURO VLR A APRORRIAR 06/12 AVOS - PLACA AYC-4098	0/6208297	405,96	0,00
31	114010001 PRÊMIOS DE SEGUROS A APROPRIAR	43-4	SEGURO VLR A APRORRIAR 06/12 AVOS - PLACA AYC-4098	0/6208297	0,00	405,96
31	111030008 FUNDO DE INVESTIMENTO SICREDI	583-5	RENDIMENTO FUNDO 07/22	0/6209503	257,68	0,00

*[Handwritten signatures]*

BURITICUPU-MA  
Proc. 1006007/2023  
Fis. 185  
Rub. 11

CNPJ: 10.786.517/0001-01

Consolidação: Empresa

Período: 01/01/2022 a 31/12/2022

Mês/Ano: 07/2022

Dia	Conta	Red. Histórico	Lote/Lcto	Débito	Crédito
31	313030001 RENDIMENTO AÇÕES	579-7 RENDIMENTO FUNDO 07/22	0/6209503	0,00	257,68
31	111030008 FUNDO DE INVESTIMENTO SICREDI	583-5 RENDIMENTO FUNDO 07/22	0/6209534	721,75	0,00
31	313030001 RENDIMENTO AÇÕES	579-7 RENDIMENTO FUNDO 07/22	0/6209534	0,00	721,75
31	423030002 PERDAS EM AÇÕES FINANCEIRAS	709-9 PERDAS COM AÇÕES 07/22	0/6209573	171,34	0,00
31	111030008 FUNDO DE INVESTIMENTO SICREDI	583-5 PERDAS COM AÇÕES 07/22	0/6209573	0,00	171,34
31	111030013 RENDE FACIL - BANCO DO BRASIL	741-2 APLICAÇÃO FINANCEIRA - RENDIMENTOS 07/22	0/6225369	38,83	0,00
31	313030003 RENDIMENTO APLICAÇÕES FINANCEIRAS	582-7 APLICAÇÃO FINANCEIRA - RENDIMENTOS 07/22	0/6225369	0,00	38,83
31	424010007 IRRF	581-9 IRRF S/ APLICAÇÃO 07/22	0/6225370	2,29	0,00
31	111030013 RENDE FACIL - BANCO DO BRASIL	741-2 IRRF S/ APLICAÇÃO 07/22	0/6225370	0,00	2,29
31	424010002 IOF	319-0 IOF S/ APLICAÇÃO 07/22	0/6225371	31,17	0,00
31	111030013 RENDE FACIL - BANCO DO BRASIL	741-2 IOF S/ APLICAÇÃO 07/22	0/6225371	0,00	31,17
31	111030011 APLICAÇÃO BOLSA DE VALORES - CORRETORA XP	672-6 RENDIMENTO AÇÕES REF MÊS 07/22	0/6408105	34.644,95	0,00
31	313030001 RENDIMENTO AÇÕES	579-7 RENDIMENTO AÇÕES REF MÊS 07/22	0/6408105	0,00	34.644,95
			<b>Total do Dia:</b>	<b>206.743,74</b>	<b>206.743,74</b>
			<b>Total do Mês:</b>	<b>2.410.511,11</b>	<b>2.410.511,11</b>

=====

\*

Handwritten signatures at the bottom of the page.



CNPJ: 10.786.517/0001-01  
Consolidação: Empresa

Período: 01/01/2022 a 31/12/2022

Mês/Ano: 08/2022

Dia	Conta	Red.	Histórico	Lote/Lcto	Débito	Crédito
1	293030001	REMESSA DE BEM DE MERCADORIA PARA COMODATO	543-6 Nota 5074 - ASMAR DOCES ARABES LTDA	601/5984051	0,00	800,00
1	193030001	REMESSA DE BEM DE MERCADORIA PARA COMODATO	542-8 Nota 5074 - ASMAR DOCES ARABES LTDA	601/5984052	800,00	0,00
1	111010001	CAIXA GERAL	1-9 Nota 17322 - MUNICIPIO DE MARECHAL CANDIDO RONDON	601/5984119	1.364,56	0,00
1	311020001	RECEITA COM SERVIÇOS PRESTADOS	203-8 Nota 17322 - MUNICIPIO DE MARECHAL CANDIDO RONDON	601/5984120	0,00	1.436,00
1	312020004	(-) ISSQN	210-0 Nota 17322 - MUNICIPIO DE MARECHAL CANDIDO RONDON	601/5984121	71,44	0,00
1	111010001	CAIXA GERAL	1-9 Nota 17323 - MUNICIPIO DE MARECHAL CANDIDO RONDON	601/5984122	1.705,70	0,00
1	311020001	RECEITA COM SERVIÇOS PRESTADOS	203-8 Nota 17323 - MUNICIPIO DE MARECHAL CANDIDO RONDON	601/5984123	0,00	1.795,00
1	312020004	(-) ISSQN	210-0 Nota 17323 - MUNICIPIO DE MARECHAL CANDIDO RONDON	601/5984124	89,30	0,00
1	111010001	CAIXA GERAL	1-9 Nota 17324 - MUNICIPIO DE MARECHAL CANDIDO RONDON	601/5984125	682,28	0,00
1	311020001	RECEITA COM SERVIÇOS PRESTADOS	203-8 Nota 17324 - MUNICIPIO DE MARECHAL CANDIDO RONDON	601/5984126	0,00	718,00
1	312020004	(-) ISSQN	210-0 Nota 17324 - MUNICIPIO DE MARECHAL CANDIDO RONDON	601/5984127	35,72	0,00
1	111010001	CAIXA GERAL	1-9 Nota 17325 - MUNICIPIO DE MARECHAL CANDIDO RONDON	601/5984128	1.705,70	0,00
1	311020001	RECEITA COM SERVIÇOS PRESTADOS	203-8 Nota 17325 - MUNICIPIO DE MARECHAL CANDIDO RONDON	601/5984129	0,00	1.795,00
1	312020004	(-) ISSQN	210-0 Nota 17325 - MUNICIPIO DE MARECHAL CANDIDO RONDON	601/5984130	89,30	0,00
1	111010001	CAIXA GERAL	1-9 Nota 17326 - MUNICIPIO DE MARECHAL CANDIDO RONDON	601/5984131	341,14	0,00
1	311020001	RECEITA COM SERVIÇOS PRESTADOS	203-8 Nota 17326 - MUNICIPIO DE MARECHAL CANDIDO RONDON	601/5984132	0,00	359,00
1	312020004	(-) ISSQN	210-0 Nota 17326 - MUNICIPIO DE MARECHAL CANDIDO RONDON	601/5984133	17,86	0,00
1	111010001	CAIXA GERAL	1-9 Nota 17327 - MUNICIPIO DE MARECHAL CANDIDO RONDON	601/5984134	1.023,42	0,00
1	311020001	RECEITA COM SERVIÇOS PRESTADOS	203-8 Nota 17327 - MUNICIPIO DE MARECHAL CANDIDO RONDON	601/5984135	0,00	1.077,00
1	312020004	(-) ISSQN	210-0 Nota 17327 - MUNICIPIO DE MARECHAL CANDIDO RONDON	601/5984136	53,58	0,00
1	111010001	CAIXA GERAL	1-9 Nota 17328 - MUNICIPIO DE MARECHAL CANDIDO RONDON	601/5984137	8.528,48	0,00
1	311020001	RECEITA COM SERVIÇOS PRESTADOS	203-8 Nota 17328 - MUNICIPIO DE MARECHAL CANDIDO RONDON	601/5984138	0,00	8.975,00
1	312020004	(-) ISSQN	210-0 Nota 17328 - MUNICIPIO DE MARECHAL CANDIDO RONDON	601/5984139	446,52	0,00
1	111010001	CAIXA GERAL	1-9 Nota 17329 - MUNICIPIO DE MARECHAL CANDIDO RONDON	601/5984140	341,14	0,00
1	311020001	RECEITA COM SERVIÇOS PRESTADOS	203-8 Nota 17329 - MUNICIPIO DE MARECHAL CANDIDO RONDON	601/5984141	0,00	359,00
1	312020004	(-) ISSQN	210-0 Nota 17329 - MUNICIPIO DE MARECHAL CANDIDO RONDON	601/5984142	17,86	0,00
1	111010001	CAIXA GERAL	1-9 Nota 17330 - MUNICIPIO DE MARECHAL CANDIDO RONDON	601/5984143	9.210,76	0,00
1	311020001	RECEITA COM SERVIÇOS PRESTADOS	203-8 Nota 17330 - MUNICIPIO DE MARECHAL CANDIDO RONDON	601/5984144	0,00	9.693,00
1	312020004	(-) ISSQN	210-0 Nota 17330 - MUNICIPIO DE MARECHAL CANDIDO RONDON	601/5984145	482,24	0,00
1	111010001	CAIXA GERAL	1-9 Nota 17331 - MUNICIPIO DE MARECHAL CANDIDO RONDON	601/5984146	341,14	0,00
1	311020001	RECEITA COM SERVIÇOS PRESTADOS	203-8 Nota 17331 - MUNICIPIO DE MARECHAL CANDIDO RONDON	601/5984147	0,00	359,00
1	312020004	(-) ISSQN	210-0 Nota 17331 - MUNICIPIO DE MARECHAL CANDIDO RONDON	601/5984148	17,86	0,00
1	111010001	CAIXA GERAL	1-9 Nota 17332 - ANAHY PREFEITURA MUNICIPAL	601/5984149	2.189,00	0,00
1	311020001	RECEITA COM SERVIÇOS PRESTADOS	203-8 Nota 17332 - ANAHY PREFEITURA MUNICIPAL	601/5984149	0,00	2.189,00
1	111010001	CAIXA GERAL	1-9 Nota 17333 - PREFEITURA MUNICIPAL DE ICARAIMA	601/5984151	3.402,00	0,00
1	311020001	RECEITA COM SERVIÇOS PRESTADOS	203-8 Nota 17333 - PREFEITURA MUNICIPAL DE ICARAIMA	601/5984151	0,00	3.402,00
1	111010001	CAIXA GERAL	1-9 Nota 17334 - PREFEITURA MUNICIPAL DE PATO BRAGADO	601/5984153	2.866,08	0,00
1	311020001	RECEITA COM SERVIÇOS PRESTADOS	203-8 Nota 17334 - PREFEITURA MUNICIPAL DE PATO BRAGADO	601/5984153	0,00	2.866,08
1	111010001	CAIXA GERAL	1-9 Nota 17335 - PREF MUNICIPAL DE SAO PEDRO DO IGUAÇU	601/5984155	2.535,00	0,00
1	311020001	RECEITA COM SERVIÇOS PRESTADOS	203-8 Nota 17335 - PREF MUNICIPAL DE SAO PEDRO DO IGUAÇU	601/5984155	0,00	2.535,00
1	111010001	CAIXA GERAL	1-9 Nota 17343 - PREFEITURA MUNICIPAL DE TERRA ROXA	601/5984157	199,00	0,00
1	311020001	RECEITA COM SERVIÇOS PRESTADOS	203-8 Nota 17343 - PREFEITURA MUNICIPAL DE TERRA ROXA	601/5984157	0,00	199,00
1	111010001	CAIXA GERAL	1-9 Nota 17344 - PREFEITURA MUNICIPAL DE TERRA ROXA	601/5984159	2.388,00	0,00
1	311020001	RECEITA COM SERVIÇOS PRESTADOS	203-8 Nota 17344 - PREFEITURA MUNICIPAL DE TERRA ROXA	601/5984159	0,00	2.388,00
1	111010001	CAIXA GERAL	1-9 Nota 17345 - PREFEITURA MUNICIPAL DE TERRA ROXA	601/5984161	199,00	0,00
1	311020001	RECEITA COM SERVIÇOS PRESTADOS	203-8 Nota 17345 - PREFEITURA MUNICIPAL DE TERRA ROXA	601/5984161	0,00	199,00
1	111010001	CAIXA GERAL	1-9 Nota 17346 - PREFEITURA MUNICIPAL DE TERRA ROXA	601/5984163	199,00	0,00
1	311020001	RECEITA COM SERVIÇOS PRESTADOS	203-8 Nota 17346 - PREFEITURA MUNICIPAL DE TERRA ROXA	601/5984163	0,00	199,00
1	111010001	CAIXA GERAL	1-9 Nota 17347 - PREFEITURA MUNICIPAL DE TERRA ROXA	601/5984165	1.393,00	0,00
1	311020001	RECEITA COM SERVIÇOS PRESTADOS	203-8 Nota 17347 - PREFEITURA MUNICIPAL DE TERRA ROXA	601/5984165	0,00	1.393,00
1	111010001	CAIXA GERAL	1-9 Nota 17348 - PREFEITURA MUNICIPAL DE TERRA ROXA	601/5984167	398,00	0,00
1	311020001	RECEITA COM SERVIÇOS PRESTADOS	203-8 Nota 17348 - PREFEITURA MUNICIPAL DE TERRA ROXA	601/5984167	0,00	398,00
1	111010001	CAIXA GERAL	1-9 Nota 17349 - PREFEITURA MUNICIPAL DE TERRA ROXA	601/5984169	398,00	0,00
1	311020001	RECEITA COM SERVIÇOS PRESTADOS	203-8 Nota 17349 - PREFEITURA MUNICIPAL DE TERRA ROXA	601/5984169	0,00	398,00
1	111010001	CAIXA GERAL	1-9 Nota 17350 - MUNICIPIO DE PLANALTO (665)	601/5984171	4.115,85	0,00
1	311020001	RECEITA COM SERVIÇOS PRESTADOS	203-8 Nota 17350 - MUNICIPIO DE PLANALTO (665)	601/5984171	0,00	4.115,85
1	111010001	CAIXA GERAL	1-9 Nota 17351 - MUNICIPIO DE SALTO DO LONTRA (713)	601/5984173	4.296,00	0,00
1	311020001	RECEITA COM SERVIÇOS PRESTADOS	203-8 Nota 17351 - MUNICIPIO DE SALTO DO LONTRA (713)	601/5984173	0,00	4.296,00
1	111010001	CAIXA GERAL	1-9 Nota 17352 - CORBELIA CAMARA MUNICIPAL (1003)	601/5984175	119,00	0,00
1	311020001	RECEITA COM SERVIÇOS PRESTADOS	203-8 Nota 17352 - CORBELIA CAMARA MUNICIPAL (1003)	601/5984175	0,00	119,00
1	293030001	REMESSA DE BEM DE MERCADORIA PARA COMODATO	543-6 Nota 5075 - GRAFICA ACW EIRELI (1742)	602/5984754	800,00	0,00
1	193030001	REMESSA DE BEM DE MERCADORIA PARA COMODATO	542-8 Nota 5075 - GRAFICA ACW EIRELI (1742)	602/5984754	0,00	800,00
1	421030001	VIAGENS E ESTADIAS	306-9 Nota 4448 - HOTEL VEREDA LTDA-ME	602/5984776	110,00	0,00
1	111010001	CAIXA GERAL	1-9 Nota 4448 - HOTEL VEREDA LTDA-ME	602/5984776	0,00	110,00
1	421030013	DESPESAS COM VEICULOS	283-6 Nota 1666 - GILVANY HECK	602/5984778	570,00	0,00
1	111010001	CAIXA GERAL	1-9 Nota 1666 - GILVANY HECK	602/5984778	0,00	570,00
1	421030023	MATERIAL DE USO E CONSUMO	293-3 Nota 2265 - J C BRINDES LTDA	602/5984820	1.036,00	0,00

10

AA

CNPJ: 10.786.517/0001-01  
 Consolidação: Empresa

Período: 01/01/2022 a 31/12/2022

Mês/Ano: 08/2022

Dia	Conta	Red.	Histórico	Lote/Lcto	Débito	Crédito
1	211010203 J C BRINDES LTDA	723-4	Nota 2265 - J C BRINDES LTDA	602/5984820	0,00	1.036,00
1	421030007 COMBUSTIVEIS E LUBRIFICANTES	277-1	Nota 24344 - DRD COMERCIO DE COMBUSTIVEIS E EMPREENDI	602/5984822	211,75	0,00
1	111010001 CAIXA GERAL	1-9	Nota 24344 - DRD COMERCIO DE COMBUSTIVEIS E EMPREENDI	602/5984822	0,00	211,75
1	421030013 DESPESAS COM VEICULOS	283-6	Nota 1488 - GILVANY HECK	602/5984848	640,00	0,00
1	111010001 CAIXA GERAL	1-9	Nota 1488 - GILVANY HECK	602/5984848	0,00	640,00
1	421030014 DISPENSIOS COM ALIMENTAÇÃO	284-4	NFC-e 286927 - BOTTIN E BELLE E CIA LTDA	0/5985329	35,00	0,00
1	111010001 CAIXA GERAL	1-9	NFC-e 286927 - BOTTIN E BELLE E CIA LTDA	0/5985329	0,00	35,00
1	421030007 COMBUSTIVEIS E LUBRIFICANTES	277-1	NFC-e 413800 - AUTO POSTO RAINHA LTDA	0/5985340	210,01	0,00
1	111010001 CAIXA GERAL	1-9	NFC-e 413800 - AUTO POSTO RAINHA LTDA	0/5985340	0,00	210,01
1	211010001 HENRY EQUIP ELETR. E SIST	460-0	DUPLICATA - PGTO N. 79428 - 2/4	0/5986813	661,99	0,00
1	111010001 CAIXA GERAL	1-9	DUPLICATA - PGTO N. 79428 - 2/4	0/5986813	0,00	661,99
1	211010001 HENRY EQUIP ELETR. E SIST	460-0	DUPLICATA - PGTO N. 78744 - 3/3	0/5986816	425,73	0,00
1	111010001 CAIXA GERAL	1-9	DUPLICATA - PGTO N. 78744 - 3/3	0/5986816	0,00	425,73
1	211010010 IRMÃOS SABKA LTDA	530-4	DUPLICATA - PGTO N. 63153/3277	0/5986847	440,00	0,00
1	111010001 CAIXA GERAL	1-9	DUPLICATA - PGTO N. 63153/3277	0/5986847	0,00	440,00
1	111020002 BANCO DO BRASIL SA	3-5	DEPOSITO - EFETUADO MES 08/22	627/6177745	2.470,00	0,00
1	111010001 CAIXA GERAL	1-9	DEPOSITO - EFETUADO MES 08/22	627/6177745	0,00	2.470,00
1	111020002 BANCO DO BRASIL SA	3-5	DEPOSITO - EFETUADO MES 08/22	627/6177746	3.402,00	0,00
1	111010001 CAIXA GERAL	1-9	DEPOSITO - EFETUADO MES 08/22	627/6177746	0,00	3.402,00
1	111010001 CAIXA GERAL	1-9	SAQUE C/ CARTAO 08/22	627/6177747	28.000,00	0,00
1	111020002 BANCO DO BRASIL SA	3-5	SAQUE C/ CARTAO 08/22	627/6177747	0,00	28.000,00
1	111010001 CAIXA GERAL	1-9	SAQUE C/ CARTAO 08/22	627/6177748	50.000,00	0,00
1	111020002 BANCO DO BRASIL SA	3-5	SAQUE C/ CARTAO 08/22	627/6177748	0,00	50.000,00
1	111010001 CAIXA GERAL	1-9	SAQUE C/ CARTAO 08/22	627/6177749	440,00	0,00
1	111020002 BANCO DO BRASIL SA	3-5	SAQUE C/ CARTAO 08/22	627/6177749	0,00	440,00
1	111010001 CAIXA GERAL	1-9	SAQUE C/ CARTAO 08/22	627/6177750	744,50	0,00
1	111020002 BANCO DO BRASIL SA	3-5	SAQUE C/ CARTAO 08/22	627/6177750	0,00	744,50
1	111010001 CAIXA GERAL	1-9	SAQUE C/ CARTAO 08/22	627/6177751	661,99	0,00
1	111020002 BANCO DO BRASIL SA	3-5	SAQUE C/ CARTAO 08/22	627/6177751	0,00	661,99
1	111010001 CAIXA GERAL	1-9	SAQUE C/ CARTAO 08/22	627/6177752	425,71	0,00
1	111020002 BANCO DO BRASIL SA	3-5	SAQUE C/ CARTAO 08/22	627/6177752	0,00	425,71
1	111020002 BANCO DO BRASIL SA	3-5	APLICAÇÃO FINANCEIRA - RESGATE 08/22	627/6177753	74.400,20	0,00
1	111030013 RENDE FACIL - BANCO DO BRASIL	741-2	APLICAÇÃO FINANCEIRA - RESGATE 08/22	627/6177753	0,00	74.400,20
1	111020006 SICREDI	568-1	DEPOSITO - EFETUADO MES 08/22	628/6180003	317,90	0,00
1	111010001 CAIXA GERAL	1-9	DEPOSITO - EFETUADO MES 08/22	628/6180003	0,00	317,90
1	111020006 SICREDI	568-1	DEPOSITO - EFETUADO MES 08/22	628/6180004	1.120,08	0,00
1	111010001 CAIXA GERAL	1-9	DEPOSITO - EFETUADO MES 08/22	628/6180004	0,00	1.120,08
1	423010001 COMISSÕES BANCÁRIAS	312-3	BANCO JUROS E COMISSOES 08/22	628/6180005	3,00	0,00
1	111020006 SICREDI	568-1	BANCO JUROS E COMISSOES 08/22	628/6180005	0,00	3,00
1	423010001 COMISSÕES BANCÁRIAS	312-3	BANCO JUROS E COMISSOES 08/22	628/6180006	2,00	0,00
1	111020006 SICREDI	568-1	BANCO JUROS E COMISSOES 08/22	628/6180006	0,00	2,00
1	111020006 SICREDI	568-1	DEPOSITO - EFETUADO MES 08/22	628/6180007	28.000,00	0,00
1	111010001 CAIXA GERAL	1-9	DEPOSITO - EFETUADO MES 08/22	628/6180007	0,00	28.000,00
1	111010001 CAIXA GERAL	1-9	SAQUE C/ CARTAO 08/22	628/6180008	15.000,00	0,00
1	111020006 SICREDI	568-1	SAQUE C/ CARTAO 08/22	628/6180008	0,00	15.000,00
1	111010001 CAIXA GERAL	1-9	SAQUE C/ CARTAO 08/22	628/6180009	1.500,00	0,00
1	111020006 SICREDI	568-1	SAQUE C/ CARTAO 08/22	628/6180009	0,00	1.500,00
1	111010001 CAIXA GERAL	1-9	SAQUE C/ CARTAO 08/22	628/6180010	12.700,00	0,00
1	111020006 SICREDI	568-1	SAQUE C/ CARTAO 08/22	628/6180010	0,00	12.700,00
1	111010001 CAIXA GERAL	1-9	SAQUE C/ CARTAO 08/22	628/6180011	250,00	0,00
1	111020006 SICREDI	568-1	SAQUE C/ CARTAO 08/22	628/6180011	0,00	250,00
1	424010002 IOF	319-0	IOF SALDO DEVEDOR C/C 08/22	628/6180012	2,51	0,00
1	111020006 SICREDI	568-1	IOF SALDO DEVEDOR C/C 08/22	628/6180012	0,00	2,51
1	424010002 IOF	319-0	IOF SALDO DEVEDOR C/C 08/22	628/6180013	0,01	0,00
1	111020006 SICREDI	568-1	IOF SALDO DEVEDOR C/C 08/22	628/6180013	0,00	0,01
1	423010001 COMISSÕES BANCÁRIAS	312-3	BANCO JUROS E COMISSOES 08/22	628/6180014	24,05	0,00
1	111020006 SICREDI	568-1	BANCO JUROS E COMISSOES 08/22	628/6180014	0,00	24,05
1	423010001 COMISSÕES BANCÁRIAS	312-3	BANCO JUROS E COMISSOES 08/22	628/6180015	57,35	0,00
1	111020006 SICREDI	568-1	BANCO JUROS E COMISSOES 08/22	628/6180015	0,00	57,35
1	111020007 SICOOB	597-5	DEPOSITO - EFETUADO MES 08/22	629/6181128	50.000,00	0,00
1	111010001 CAIXA GERAL	1-9	DEPOSITO - EFETUADO MES 08/22	629/6181128	0,00	50.000,00
1	111010001 CAIXA GERAL	1-9	SAQUE C/ CARTAO 08/22	629/6181129	15.000,00	0,00
1	111020007 SICOOB	597-5	SAQUE C/ CARTAO 08/22	629/6181129	0,00	15.000,00
1	111010001 CAIXA GERAL	1-9	SAQUE C/ CARTAO 08/22	629/6181130	15.000,00	0,00
1	111020007 SICOOB	597-5	SAQUE C/ CARTAO 08/22	629/6181130	0,00	15.000,00
1	111010001 CAIXA GERAL	1-9	SAQUE C/ CARTAO 08/22	629/6181131	12.700,00	0,00
1	111020007 SICOOB	597-5	SAQUE C/ CARTAO 08/22	629/6181131	0,00	12.700,00
1	111020007 SICOOB	597-5	DEPOSITO - EFETUADO MES 08/22	629/6181132	462,87	0,00
1	111010001 CAIXA GERAL	1-9	DEPOSITO - EFETUADO MES 08/22	629/6181132	0,00	462,87
1	423010001 COMISSÕES BANCÁRIAS	312-3	BANCO JUROS E COMISSOES 08/22	629/6181133	11,40	0,00
1	111020007 SICOOB	597-5	BANCO JUROS E COMISSOES 08/22	629/6181133	0,00	11,40
1	111030008 FUNDO DE INVESTIMENTO SICREDI	583-5	RENDIMENTO FUNDO 08/22	0/6209505	12,43	0,00
1	313030001 RENDIMENTO AÇÕES	579-7	RENDIMENTO FUNDO 08/22	0/6209505	0,00	12,43
1	424010007 IRRF	581-9	IRRF REF. 08/22	0/6209508	79,00	0,00
1	111030008 FUNDO DE INVESTIMENTO SICREDI	583-5	IRRF REF. 08/22	0/6209508	0,00	79,00
<b>Total do Dia:</b>					<b>369.990,45</b>	<b>369.990,45</b>
2	311010001 REVENDA DE MERCADORIAS	200-3	Nota 5076 - MARLISE BEATRIZ G GISCH	601/5984055	0,00	1.000,00
2	111010001 CAIXA GERAL	1-9	Nota 5076 - MARLISE BEATRIZ G GISCH	601/5984056	1.000,00	0,00
2	311010001 REVENDA DE MERCADORIAS	200-3	Nota 5077 - PLASTIDON INJETADOS LTDA.	601/5984059	0,00	45,00
2	111010001 CAIXA GERAL	1-9	Nota 5077 - PLASTIDON INJETADOS LTDA.	601/5984060	45,00	0,00
2	311010001 REVENDA DE MERCADORIAS	200-3	Nota 5078 - CARTORIO DE NOTAS E REGISTRO CIVIL DE QU	601/5984063	0,00	45,00
2	111010001 CAIXA GERAL	1-9	Nota 5078 - CARTORIO DE NOTAS E REGISTRO CIVIL DE QU	601/5984064	45,00	0,00
2	311020001 RECEITA COM SERVIÇOS PRESTADOS	203-8	Nota 17353 - INSTITUTO DE PREVIDENCIA DOS SERVIDORES	601/5984177	51,69	0,00
2	111010001 CAIXA GERAL	1-9	Nota 17353 - INSTITUTO DE PREVIDENCIA DOS SERVIDORES	601/5984177	0,00	51,69
2	311020001 RECEITA COM SERVIÇOS PRESTADOS	203-8	Nota 17354 - BALSAS NOVA PREF GABINETE DO PREFEITO (53	601/5984179	190,00	0,00
2	111010001 CAIXA GERAL	1-9	Nota 17354 - BALSAS NOVA PREF GABINETE DO PREFEITO (53	601/5984179	0,00	190,00
2	311020001 RECEITA COM SERVIÇOS PRESTADOS	203-8	Nota 17355 - BALSAS NOVA PREF GABINETE DO PREFEITO (53	601/5984181	760,00	0,00
2	111010001 CAIXA GERAL	1-9	Nota 17355 - BALSAS NOVA PREF GABINETE DO PREFEITO (53	601/5984181	0,00	760,00
2	311020001 RECEITA COM SERVIÇOS PRESTADOS	203-8	Nota 17356 - BALSAS NOVA PREF GABINETE DO PREFEITO (53	601/5984183	190,00	0,00
2	111010001 CAIXA GERAL	1-9	Nota 17356 - BALSAS NOVA PREF GABINETE DO PREFEITO (53	601/5984183	0,00	190,00

*[Handwritten signatures]*

CNPJ: 10.786.517/0001-01

Consolidação: Empresa

Período: 01/01/2022 a 31/12/2022

Mês/Ano: 08/2022

Dia	Conta	Red.	Histórico	Lote/Lcto	Débito	Crédito
2	111010001 CAIXA GERAL	1-9	Nota 17357 - Balsa Nova Pref Gabinete do Prefeito (53)	601/5984185	1.330,00	0,00
2	311020001 RECEITA COM SERVIÇOS PRESTADOS	203-8	Nota 17357 - Balsa Nova Pref Gabinete do Prefeito (53)	601/5984185	0,00	1.330,00
2	111010001 CAIXA GERAL	1-9	Nota 17358 - Balsa Nova Pref Gabinete do Prefeito (53)	601/5984187	190,00	0,00
2	311020001 RECEITA COM SERVIÇOS PRESTADOS	203-8	Nota 17358 - Balsa Nova Pref Gabinete do Prefeito (53)	601/5984187	0,00	190,00
2	111010001 CAIXA GERAL	1-9	Nota 17359 - Município de Itapejara d'Oeste (730)	601/5984189	1.790,00	0,00
2	311020001 RECEITA COM SERVIÇOS PRESTADOS	203-8	Nota 17359 - Município de Itapejara d'Oeste (730)	601/5984189	0,00	1.790,00
2	111010001 CAIXA GERAL	1-9	Nota 17360 - Município de Espigão Alto do Iguaçu	601/5984191	89,50	0,00
2	311020001 RECEITA COM SERVIÇOS PRESTADOS	203-8	Nota 17360 - Município de Espigão Alto do Iguaçu	601/5984191	0,00	89,50
2	111010001 CAIXA GERAL	1-9	Nota 17361 - Município de Espigão Alto do Iguaçu	601/5984193	626,50	0,00
2	311020001 RECEITA COM SERVIÇOS PRESTADOS	203-8	Nota 17361 - Município de Espigão Alto do Iguaçu	601/5984193	0,00	626,50
2	111010001 CAIXA GERAL	1-9	Nota 17362 - Município de Espigão Alto do Iguaçu	601/5984195	89,50	0,00
2	311020001 RECEITA COM SERVIÇOS PRESTADOS	203-8	Nota 17362 - Município de Espigão Alto do Iguaçu	601/5984195	0,00	89,50
2	111010001 CAIXA GERAL	1-9	Nota 17363 - Fundo Municipal de Saúde de Espigão Alto	601/5984197	179,00	0,00
2	311020001 RECEITA COM SERVIÇOS PRESTADOS	203-8	Nota 17363 - Fundo Municipal de Saúde de Espigão Alto	601/5984197	0,00	179,00
2	111010001 CAIXA GERAL	1-9	Nota 17364 - Com. Calçados Eni Ltda	601/5984199	84,00	0,00
2	311020001 RECEITA COM SERVIÇOS PRESTADOS	203-8	Nota 17364 - Com. Calçados Eni Ltda	601/5984199	0,00	84,00
2	111010001 CAIXA GERAL	1-9	Nota 17365 - Com. Calçados Greinari Ltda	601/5984201	84,00	0,00
2	311020001 RECEITA COM SERVIÇOS PRESTADOS	203-8	Nota 17365 - Com. Calçados Greinari Ltda	601/5984201	0,00	84,00
2	111010001 CAIXA GERAL	1-9	Nota 17366 - Fabiana Fernanda Schneider Eireli - ME	601/5984203	46,00	0,00
2	311020001 RECEITA COM SERVIÇOS PRESTADOS	203-8	Nota 17366 - Fabiana Fernanda Schneider Eireli - ME	601/5984203	0,00	46,00
2	111010001 CAIXA GERAL	1-9	Nota 17367 - Kawacki Com. de Calçados Ltda	601/5984205	84,00	0,00
2	311020001 RECEITA COM SERVIÇOS PRESTADOS	203-8	Nota 17367 - Kawacki Com. de Calçados Ltda	601/5984205	0,00	84,00
2	111010001 CAIXA GERAL	1-9	Nota 17368 - Rafael Augusto Kawacki Schneider - ME (5)	601/5984207	84,00	0,00
2	311020001 RECEITA COM SERVIÇOS PRESTADOS	203-8	Nota 17368 - Rafael Augusto Kawacki Schneider - ME (5)	601/5984207	0,00	84,00
2	111010001 CAIXA GERAL	1-9	Nota 17369 - Edison Schneider Esporte - EPP	601/5984209	80,00	0,00
2	311020001 RECEITA COM SERVIÇOS PRESTADOS	203-8	Nota 17369 - Edison Schneider Esporte - EPP	601/5984209	0,00	80,00
2	111010001 CAIXA GERAL	1-9	Nota 17370 - Independência Comércio de Aço Ltda.	601/5984211	140,00	0,00
2	311020001 RECEITA COM SERVIÇOS PRESTADOS	203-8	Nota 17370 - Independência Comércio de Aço Ltda.	601/5984211	0,00	140,00
2	111010001 CAIXA GERAL	1-9	Nota 17371 - Campai Auto Posto Ltda (715)	601/5984213	78,00	0,00
2	311020001 RECEITA COM SERVIÇOS PRESTADOS	203-8	Nota 17371 - Campai Auto Posto Ltda (715)	601/5984213	0,00	78,00
2	111010001 CAIXA GERAL	1-9	Nota 17375 - Mal Cdo Rondon Câmara de Vereadores	601/5984215	247,39	0,00
2	311020001 RECEITA COM SERVIÇOS PRESTADOS	203-8	Nota 17375 - Mal Cdo Rondon Câmara de Vereadores	601/5984216	0,00	249,98
2	312020004 (-) ISSQN	210-0	Nota 17375 - Mal Cdo Rondon Câmara de Vereadores	601/5984217	2,59	0,00
2	111010001 CAIXA GERAL	1-9	Nota 17376 - Município de Campina Grande do Sul (615)	601/5984218	252,00	0,00
2	311020001 RECEITA COM SERVIÇOS PRESTADOS	203-8	Nota 17376 - Município de Campina Grande do Sul (615)	601/5984218	0,00	252,00
2	111010001 CAIXA GERAL	1-9	Nota 17377 - Município de Campina Grande do Sul (615)	601/5984220	252,00	0,00
2	311020001 RECEITA COM SERVIÇOS PRESTADOS	203-8	Nota 17377 - Município de Campina Grande do Sul (615)	601/5984220	0,00	252,00
2	111010001 CAIXA GERAL	1-9	Nota 17378 - Prefeitura Municipal de Guaira	601/5984222	1.733,29	0,00
2	311020001 RECEITA COM SERVIÇOS PRESTADOS	203-8	Nota 17378 - Prefeitura Municipal de Guaira	601/5984222	0,00	1.733,29
2	111010001 CAIXA GERAL	1-9	Nota 17379 - Fundo Municipal Assistência Social	601/5984224	533,32	0,00
2	311020001 RECEITA COM SERVIÇOS PRESTADOS	203-8	Nota 17379 - Fundo Municipal Assistência Social	601/5984224	0,00	533,32
2	111010001 CAIXA GERAL	1-9	Nota 17380 - Fundo Municipal Assistência Social	601/5984226	533,32	0,00
2	311020001 RECEITA COM SERVIÇOS PRESTADOS	203-8	Nota 17380 - Fundo Municipal Assistência Social	601/5984226	0,00	533,32
2	111010001 CAIXA GERAL	1-9	Nota 17381 - Fundo Municipal de Saúde de Guaira	601/5984228	1.866,62	0,00
2	311020001 RECEITA COM SERVIÇOS PRESTADOS	203-8	Nota 17381 - Fundo Municipal de Saúde de Guaira	601/5984228	0,00	1.866,62
2	111010001 CAIXA GERAL	1-9	Nota 17382 - Fundo Municipal de Saúde de Balsa Nova (	601/5984230	1.330,00	0,00
2	311020001 RECEITA COM SERVIÇOS PRESTADOS	203-8	Nota 17382 - Fundo Municipal de Saúde de Balsa Nova (	601/5984230	0,00	1.330,00
2	111010001 CAIXA GERAL	1-9	Nota 17383 - Fundo Municipal de Saúde de Balsa Nova (	601/5984232	380,00	0,00
2	311020001 RECEITA COM SERVIÇOS PRESTADOS	203-8	Nota 17383 - Fundo Municipal de Saúde de Balsa Nova (	601/5984232	0,00	380,00
2	111010001 CAIXA GERAL	1-9	Nota 17384 - Fundo Municipal de Saúde de Balsa Nova (	601/5984234	380,00	0,00
2	311020001 RECEITA COM SERVIÇOS PRESTADOS	203-8	Nota 17384 - Fundo Municipal de Saúde de Balsa Nova (	601/5984234	0,00	380,00
2	111010001 CAIXA GERAL	1-9	Nota 17387 - Prefeitura Municipal de Mariluz	601/5984236	2.925,00	0,00
2	311020001 RECEITA COM SERVIÇOS PRESTADOS	203-8	Nota 17387 - Prefeitura Municipal de Mariluz	601/5984236	0,00	2.925,00
2	111010001 CAIXA GERAL	1-9	Nota 17388 - Município de Eneas Marques (1255)	601/5984238	358,00	0,00
2	311020001 RECEITA COM SERVIÇOS PRESTADOS	203-8	Nota 17388 - Município de Eneas Marques (1255)	601/5984238	0,00	358,00
2	111010001 CAIXA GERAL	1-9	Nota 17389 - Município de Eneas Marques (1255)	601/5984240	358,00	0,00
2	311020001 RECEITA COM SERVIÇOS PRESTADOS	203-8	Nota 17389 - Município de Eneas Marques (1255)	601/5984240	0,00	358,00
2	111010001 CAIXA GERAL	1-9	Nota 17390 - Município de Eneas Marques (1255)	601/5984242	358,00	0,00
2	311020001 RECEITA COM SERVIÇOS PRESTADOS	203-8	Nota 17390 - Município de Eneas Marques (1255)	601/5984242	0,00	358,00
2	111010001 CAIXA GERAL	1-9	Nota 17391 - Fundo Municipal da Assistência Social	601/5984244	179,00	0,00
2	311020001 RECEITA COM SERVIÇOS PRESTADOS	203-8	Nota 17391 - Fundo Municipal da Assistência Social	601/5984244	0,00	179,00
2	111010001 CAIXA GERAL	1-9	Nota 17392 - Fundo Municipal de Saúde	601/5984246	358,00	0,00
2	311020001 RECEITA COM SERVIÇOS PRESTADOS	203-8	Nota 17392 - Fundo Municipal de Saúde	601/5984246	0,00	358,00
2	111010001 CAIXA GERAL	1-9	Nota 17393 - Balsa Nova Pref Gabinete do Prefeito (53)	601/5984248	1.710,00	0,00
2	311020001 RECEITA COM SERVIÇOS PRESTADOS	203-8	Nota 17393 - Balsa Nova Pref Gabinete do Prefeito (53)	601/5984248	0,00	1.710,00
2	111010001 CAIXA GERAL	1-9	Nota 17394 - FME Fundo Municipal de Educação	601/5984250	3.466,58	0,00
2	311020001 RECEITA COM SERVIÇOS PRESTADOS	203-8	Nota 17394 - FME Fundo Municipal de Educação	601/5984250	0,00	3.466,58

*[Handwritten signatures and initials]*

CNPJ: 10.786.517/0001-01

Consolidação: Empresa

Período: 01/01/2022 a 31/12/2022

Mês/Ano: 08/2022

Dia	Conta	Red.	Histórico	Lote/Lcto	Débito	Crédito
2	421030028	298-4	Nota 80534 - HENRY EQUIPAMENTOS ELETRONICOS E SISTEMA	602/5984780	854,89	0,00
2	211010001	460-0	Nota 80534 - HENRY EQUIPAMENTOS ELETRONICOS E SISTEMA	602/5984780	0,00	854,89
2	113110003	39-6	Nota 3977 - SERGIO EDUARDO DE FIGUEIREDO BARBOSA	602/5984824	598,00	0,00
2	111010001	1-9	Nota 3977 - SERGIO EDUARDO DE FIGUEIREDO BARBOSA	602/5984824	0,00	598,00
2	421030014	284-4	NFC-e 367 - ELAINE DE PAULI CORDEIRA LTDA	0/5985443	28,00	0,00
2	111010001	1-9	NFC-e 367 - ELAINE DE PAULI CORDEIRA LTDA	0/5985443	0,00	28,00
2	421030014	284-4	NFC-e 371 - ELAINE DE PAULI CORDEIRA LTDA	0/5985452	24,00	0,00
2	111010001	1-9	NFC-e 371 - ELAINE DE PAULI CORDEIRA LTDA	0/5985452	0,00	24,00
2	421030014	284-4	NFC-e 23380 - DEUSI MARIA SANTA ANA FERREIRA	0/5985468	28,00	0,00
2	111010001	1-9	NFC-e 23380 - DEUSI MARIA SANTA ANA FERREIRA	0/5985468	0,00	28,00
2	421030014	284-4	NFC-e 10683 - CRISTINA GONÇALVES DOS SANTOS BOTEZINI & CIA LTDA	0/5985615	67,98	0,00
2	111010001	1-9	NFC-e 10683 - CRISTINA GONÇALVES DOS SANTOS BOTEZINI & CIA LTDA	0/5985615	0,00	67,98
2	111020002	3-5	DEPOSITO - EFETUADO MES 08/22	627/6177754	2.310,00	0,00
2	111010001	1-9	DEPOSITO - EFETUADO MES 08/22	627/6177754	0,00	2.310,00
2	111020002	3-5	DEPOSITO - EFETUADO MES 08/22	627/6177755	17.736,60	0,00
2	111010001	1-9	DEPOSITO - EFETUADO MES 08/22	627/6177755	0,00	17.736,60
2	111020002	3-5	DEPOSITO - EFETUADO MES 08/22	627/6177756	1.252,22	0,00
2	111010001	1-9	DEPOSITO - EFETUADO MES 08/22	627/6177756	0,00	1.252,22
2	111020002	3-5	DEPOSITO - EFETUADO MES 08/22	627/6177757	4.832,24	0,00
2	111010001	1-9	DEPOSITO - EFETUADO MES 08/22	627/6177757	0,00	4.832,24
2	111020002	3-5	DEPOSITO - EFETUADO MES 08/22	627/6177758	6.381,23	0,00
2	111010001	1-9	DEPOSITO - EFETUADO MES 08/22	627/6177758	0,00	6.381,23
2	111020002	3-5	DEPOSITO - EFETUADO MES 08/22	627/6177759	1.262,14	0,00
2	111010001	1-9	DEPOSITO - EFETUADO MES 08/22	627/6177759	0,00	1.262,14
2	111020002	3-5	DEPOSITO - EFETUADO MES 08/22	627/6177760	57,37	0,00
2	111010001	1-9	DEPOSITO - EFETUADO MES 08/22	627/6177760	0,00	57,37
2	111020002	3-5	DEPOSITO - EFETUADO MES 08/22	627/6177761	90,80	0,00
2	111010001	1-9	DEPOSITO - EFETUADO MES 08/22	627/6177761	0,00	90,80
2	111020002	3-5	DEPOSITO - EFETUADO MES 08/22	627/6177762	1.260,00	0,00
2	111010001	1-9	DEPOSITO - EFETUADO MES 08/22	627/6177762	0,00	1.260,00
2	111020002	3-5	APLICAÇÃO FINANCEIRA - RESGATE 08/22	627/6177763	0,01	0,00
2	111030013	741-2	APLICAÇÃO FINANCEIRA - RESGATE 08/22	627/6177763	0,00	0,01
2	111010001	1-9	SAQUE C/ CARTAO 08/22	627/6177764	160,24	0,00
2	111020002	3-5	SAQUE C/ CARTAO 08/22	627/6177764	0,00	160,24
2	111010001	1-9	SAQUE C/ CARTAO 08/22	627/6177765	240,00	0,00
2	111020002	3-5	SAQUE C/ CARTAO 08/22	627/6177765	0,00	240,00
2	111030013	741-2	APLICAÇÃO FINANCEIRA 08/22	627/6177766	34.782,37	0,00
2	111020002	3-5	APLICAÇÃO FINANCEIRA 08/22	627/6177766	0,00	34.782,37
2	111020006	568-1	APLICAÇÃO FUNDOS - RESGATE 08/22	628/6180016	25.105,21	0,00
2	111030008	583-5	APLICAÇÃO FUNDOS - RESGATE 08/22	628/6180016	0,00	25.105,21
2	111020006	568-1	DEPOSITO - EFETUADO MES 08/22	628/6180017	396,75	0,00
2	111010001	1-9	DEPOSITO - EFETUADO MES 08/22	628/6180017	0,00	396,75
2	111020006	568-1	DEPOSITO - EFETUADO MES 08/22	628/6180018	653,78	0,00
2	111010001	1-9	DEPOSITO - EFETUADO MES 08/22	628/6180018	0,00	653,78
2	423010001	312-3	BANCO JUROS E COMISSOES 08/22	628/6180019	2,00	0,00
2	111020006	568-1	BANCO JUROS E COMISSOES 08/22	628/6180019	0,00	2,00
2	423010001	312-3	BANCO JUROS E COMISSOES 08/22	628/6180020	1,00	0,00
2	111020006	568-1	BANCO JUROS E COMISSOES 08/22	628/6180020	0,00	1,00
2	111020006	568-1	DEPOSITO - EFETUADO MES 08/22	628/6180021	302,35	0,00
2	111010001	1-9	DEPOSITO - EFETUADO MES 08/22	628/6180021	0,00	302,35
2	111020006	568-1	DEPOSITO - EFETUADO MES 08/22	628/6180022	500,00	0,00
2	111010001	1-9	DEPOSITO - EFETUADO MES 08/22	628/6180022	0,00	500,00
2	423010001	312-3	BANCO JUROS E COMISSOES 08/22	628/6180023	3,00	0,00
2	111020006	568-1	BANCO JUROS E COMISSOES 08/22	628/6180023	0,00	3,00
2	423010001	312-3	BANCO JUROS E COMISSOES 08/22	628/6180024	3,70	0,00
2	111020006	568-1	BANCO JUROS E COMISSOES 08/22	628/6180024	0,00	3,70
2	212010007	669-6	EMPRESTIMO - PGTO PARCELA 14/28	629/6181134	4.248,07	0,00
2	111020007	597-5	EMPRESTIMO - PGTO PARCELA 14/28	629/6181134	0,00	4.248,07
2	111020007	597-5	DEPOSITO - EFETUADO MES 08/22	629/6181135	1.867,12	0,00
2	111010001	1-9	DEPOSITO - EFETUADO MES 08/22	629/6181135	0,00	1.867,12
2	423010001	312-3	BANCO JUROS E COMISSOES 08/22	629/6181136	30,40	0,00
2	111020007	597-5	BANCO JUROS E COMISSOES 08/22	629/6181136	0,00	30,40
2	423020003	317-4	JUROS PGTO S/ EMPRESTIMO 08/22	0/6208361	46,08	0,00
2	212010007	669-6	JUROS PGTO S/ EMPRESTIMO 08/22	0/6208361	0,00	46,08
2	423020003	317-4	JUROS PGTO S/ EMPRESTIMO 08/22	0/6208362	3,86	0,00
2	212010007	669-6	JUROS PGTO S/ EMPRESTIMO 08/22	0/6208362	0,00	3,86
2	212010007	669-6	PG PARCELA - AJUSTE DE SALDO	0/6208429	57,04	0,00
2	313010003	215-1	PG PARCELA - AJUSTE DE SALDO	0/6208429	0,00	57,04
2	423010005	682-3	Taxa de intermediatçãO doador AERI3 2022062700292506410001-2	637/6402774	4,33	0,00
2	111020008	671-8	Taxa de intermediatçãO doador AERI3 2022062700292506410001-2	637/6402774	0,00	4,33
2	111020008	671-8	Cr,dito Ref. Taxa de RemuneratçãO BTC AERI	637/6402775	14,26	0,00
2	313030005	743-9	Cr,dito Ref. Taxa de RemuneratçãO BTC AERI	637/6402775	0,00	14,26
2	424010008	674-2	DEBITO CBLC IRRF S/ RENDIMENTO DE BTC AERI	637/6402776	3,20	0,00
2	111020008	671-8	DEBITO CBLC IRRF S/ RENDIMENTO DE BTC AERI	637/6402776	0,00	3,20
<b>Total do Dia:</b>					<b>129.687,54</b>	<b>129.687,54</b>
3	311010001	200-3	Nota 5079 - J A ALMEIDA SECOS E MOLHADOS LTDA	601/5984067	0,00	550,00
3	111010001	1-9	Nota 5079 - J A ALMEIDA SECOS E MOLHADOS LTDA	601/5984068	550,00	0,00
3	311010001	200-3	Nota 5080 - FUNDO MUNICIPAL DE SAUDE DE ITAIPULANDIA	601/5984069	0,00	1.045,50
3	111010001	1-9	Nota 5080 - FUNDO MUNICIPAL DE SAUDE DE ITAIPULANDIA	601/5984070	1.045,50	0,00

*[Handwritten signatures]*

CNPJ: 10.786.517/0001-01

Consolidação: Empresa

Período: 01/01/2022 a 31/12/2022

Mês/Ano: 08/2022

Dia	Conta	Red.	Histórico	Lote/Lcto	Débito	Crédito
3	111010001 CAIXA GERAL	1-9	Nota 17395 - PREFEITURA MUNICIPAL DE CAMPO LARGO (507	601/5984252	245,00	0,00
3	311020001 RECEITA COM SERVIÇOS PRESTADOS	203-8	Nota 17395 - PREFEITURA MUNICIPAL DE CAMPO LARGO (507	601/5984252	0,00	245,00
3	111010001 CAIXA GERAL	1-9	Nota 17396 - PREFEITURA MUNICIPAL DE CAMPO LARGO (507	601/5984254	245,00	0,00
3	311020001 RECEITA COM SERVIÇOS PRESTADOS	203-8	Nota 17396 - PREFEITURA MUNICIPAL DE CAMPO LARGO (507	601/5984254	0,00	245,00
3	111010001 CAIXA GERAL	1-9	Nota 17397 - PREFEITURA MUNICIPAL DE CAMPO LARGO (507	601/5984256	245,00	0,00
3	311020001 RECEITA COM SERVIÇOS PRESTADOS	203-8	Nota 17397 - PREFEITURA MUNICIPAL DE CAMPO LARGO (507	601/5984256	0,00	245,00
3	111010001 CAIXA GERAL	1-9	Nota 17398 - PREFEITURA MUNICIPAL DE CAMPO LARGO (507	601/5984258	490,00	0,00
3	311020001 RECEITA COM SERVIÇOS PRESTADOS	203-8	Nota 17398 - PREFEITURA MUNICIPAL DE CAMPO LARGO (507	601/5984258	0,00	490,00
3	111010001 CAIXA GERAL	1-9	Nota 17399 - PREFEITURA MUNICIPAL DE CAMPO LARGO (507	601/5984260	2.205,00	0,00
3	311020001 RECEITA COM SERVIÇOS PRESTADOS	203-8	Nota 17399 - PREFEITURA MUNICIPAL DE CAMPO LARGO (507	601/5984260	0,00	2.205,00
3	111010001 CAIXA GERAL	1-9	Nota 17400 - PREFEITURA MUNICIPAL DE CAMPO LARGO (507	601/5984262	2.450,00	0,00
3	311020001 RECEITA COM SERVIÇOS PRESTADOS	203-8	Nota 17400 - PREFEITURA MUNICIPAL DE CAMPO LARGO (507	601/5984262	0,00	2.450,00
3	111010001 CAIXA GERAL	1-9	Nota 17401 - PREFEITURA MUNICIPAL DE CAMPO LARGO (507	601/5984264	1.225,00	0,00
3	311020001 RECEITA COM SERVIÇOS PRESTADOS	203-8	Nota 17401 - PREFEITURA MUNICIPAL DE CAMPO LARGO (507	601/5984264	0,00	1.225,00
3	111010001 CAIXA GERAL	1-9	Nota 17402 - PREFEITURA MUNICIPAL DE CAMPO LARGO (507	601/5984266	1.225,00	0,00
3	311020001 RECEITA COM SERVIÇOS PRESTADOS	203-8	Nota 17402 - PREFEITURA MUNICIPAL DE CAMPO LARGO (507	601/5984266	0,00	1.225,00
3	111010001 CAIXA GERAL	1-9	Nota 17403 - PREFEITURA MUNICIPAL DE CAMPO LARGO (507	601/5984268	2.450,00	0,00
3	311020001 RECEITA COM SERVIÇOS PRESTADOS	203-8	Nota 17403 - PREFEITURA MUNICIPAL DE CAMPO LARGO (507	601/5984268	0,00	2.450,00
3	111010001 CAIXA GERAL	1-9	Nota 17404 - PREFEITURA MUNICIPAL DE CAMPO LARGO (507	601/5984270	245,00	0,00
3	311020001 RECEITA COM SERVIÇOS PRESTADOS	203-8	Nota 17404 - PREFEITURA MUNICIPAL DE CAMPO LARGO (507	601/5984270	0,00	245,00
3	111010001 CAIXA GERAL	1-9	Nota 17405 - PREFEITURA MUNICIPAL DE CAMPO LARGO (507	601/5984272	245,00	0,00
3	311020001 RECEITA COM SERVIÇOS PRESTADOS	203-8	Nota 17405 - PREFEITURA MUNICIPAL DE CAMPO LARGO (507	601/5984272	0,00	245,00
3	111010001 CAIXA GERAL	1-9	Nota 17406 - PREFEITURA MUNICIPAL DE CAMPO LARGO (507	601/5984274	245,00	0,00
3	311020001 RECEITA COM SERVIÇOS PRESTADOS	203-8	Nota 17406 - PREFEITURA MUNICIPAL DE CAMPO LARGO (507	601/5984274	0,00	245,00
3	111010001 CAIXA GERAL	1-9	Nota 17407 - PREFEITURA MUNICIPAL DE CAMPO LARGO (507	601/5984276	245,00	0,00
3	311020001 RECEITA COM SERVIÇOS PRESTADOS	203-8	Nota 17407 - PREFEITURA MUNICIPAL DE CAMPO LARGO (507	601/5984276	0,00	245,00
3	111010001 CAIXA GERAL	1-9	Nota 17408 - PREFEITURA MUNICIPAL DE CAMPO LARGO (507	601/5984278	980,00	0,00
3	311020001 RECEITA COM SERVIÇOS PRESTADOS	203-8	Nota 17408 - PREFEITURA MUNICIPAL DE CAMPO LARGO (507	601/5984278	0,00	980,00
3	111010001 CAIXA GERAL	1-9	Nota 17409 - PREFEITURA MUNICIPAL DE CAMPO LARGO (507	601/5984280	245,00	0,00
3	311020001 RECEITA COM SERVIÇOS PRESTADOS	203-8	Nota 17409 - PREFEITURA MUNICIPAL DE CAMPO LARGO (507	601/5984280	0,00	245,00
3	111010001 CAIXA GERAL	1-9	Nota 17410 - PREFEITURA MUNICIPAL DE CAMPO LARGO (507	601/5984282	9.555,00	0,00
3	311020001 RECEITA COM SERVIÇOS PRESTADOS	203-8	Nota 17410 - PREFEITURA MUNICIPAL DE CAMPO LARGO (507	601/5984282	0,00	9.555,00
3	111010001 CAIXA GERAL	1-9	Nota 17411 - PREFEITURA MUNICIPAL DE CAMPO LARGO (507	601/5984284	5.145,00	0,00
3	311020001 RECEITA COM SERVIÇOS PRESTADOS	203-8	Nota 17411 - PREFEITURA MUNICIPAL DE CAMPO LARGO (507	601/5984284	0,00	5.145,00
3	111010001 CAIXA GERAL	1-9	Nota 17412 - PREFEITURA MUNICIPAL DE CAMPO LARGO (507	601/5984286	245,00	0,00
3	311020001 RECEITA COM SERVIÇOS PRESTADOS	203-8	Nota 17412 - PREFEITURA MUNICIPAL DE CAMPO LARGO (507	601/5984286	0,00	245,00
3	111010001 CAIXA GERAL	1-9	Nota 17413 - PREFEITURA MUNICIPAL DE CAMPO LARGO (507	601/5984288	1.470,00	0,00
3	311020001 RECEITA COM SERVIÇOS PRESTADOS	203-8	Nota 17413 - PREFEITURA MUNICIPAL DE CAMPO LARGO (507	601/5984288	0,00	1.470,00
3	111010001 CAIXA GERAL	1-9	Nota 17414 - PREFEITURA MUNICIPAL DE IGUATU	601/5984290	1.798,51	0,00
3	311020001 RECEITA COM SERVIÇOS PRESTADOS	203-8	Nota 17414 - PREFEITURA MUNICIPAL DE IGUATU	601/5984290	0,00	1.798,51
3	111010001 CAIXA GERAL	1-9	Nota 17415 - PALOTINA CAMARA MUNICIPAL	601/5984292	172,25	0,00
3	311020001 RECEITA COM SERVIÇOS PRESTADOS	203-8	Nota 17415 - PALOTINA CAMARA MUNICIPAL	601/5984292	0,00	172,25
3	21030028 SERVIÇO DE TERCEIROS (PJ)	298-4	Nota 80564 - HENRY EQUIPAMENTOS ELETRONICOS E SISTEMA	602/5984782	3.597,19	0,00
3	211010001 HENRY EQUIP ELETR. E SIST	460-0	Nota 80564 - HENRY EQUIPAMENTOS ELETRONICOS E SISTEMA	602/5984782	0,00	3.597,19
3	421030001 VIAGENS E ESTADIAS	306-9	Nota 21327 - SG HOTEL LTDA-ME	602/5984784	100,00	0,00
3	111010001 CAIXA GERAL	1-9	Nota 21327 - SG HOTEL LTDA-ME	602/5984784	0,00	100,00
3	421030007 COMBUSTIVEIS E LUBRIFICANTES	277-1	NFC-e 833971 - POSTO 6 RODAS LTDA	0/5985585	223,20	0,00
3	111010001 CAIXA GERAL	1-9	NFC-e 833971 - POSTO 6 RODAS LTDA	0/5985585	0,00	223,20
3	421010014 BOLSA-AUXILIO CIEE/PR	470-7	PGTO CIEE/PR MÊS 07/22	0/5991898	350,00	0,00
3	111010001 CAIXA GERAL	1-9	PGTO CIEE/PR MÊS 07/22	0/5991898	0,00	350,00
3	421030036 TAXA CIEE/PR	471-5	PGTO CIEE/PR MÊS 07/22	0/5991900	46,36	0,00
3	111010001 CAIXA GERAL	1-9	PGTO CIEE/PR MÊS 07/22	0/5991900	0,00	46,36
3	111010001 CAIXA GERAL	1-9	ORDENADOS PGT LIQUIDO MES 07/22 - AFONSO NASCIMENTO	0/6172944	19,68	0,00
3	213010004 SALARIOS A PAGAR	156-2	ORDENADOS PGT LIQUIDO MES 07/22 - AFONSO NASCIMENTO	0/6172944	0,00	19,68
3	111020002 BANCO DO BRASIL SA	3-5	DEPOSITO - EFETUADO MES 08/22	627/6177767	716,00	0,00
3	111010001 CAIXA GERAL	1-9	DEPOSITO - EFETUADO MES 08/22	627/6177767	0,00	716,00
3	111020002 BANCO DO BRASIL SA	3-5	DEPOSITO - EFETUADO MES 08/22	627/6177768	360,00	0,00
3	111010001 CAIXA GERAL	1-9	DEPOSITO - EFETUADO MES 08/22	627/6177768	0,00	360,00
3	111020002 BANCO DO BRASIL SA	3-5	DEPOSITO - EFETUADO MES 08/22	627/6177769	15.849,75	0,00
3	111010001 CAIXA GERAL	1-9	DEPOSITO - EFETUADO MES 08/22	627/6177769	0,00	15.849,75
3	111020002 BANCO DO BRASIL SA	3-5	DEPOSITO - EFETUADO MES 08/22	627/6177770	176,00	0,00
3	111010001 CAIXA GERAL	1-9	DEPOSITO - EFETUADO MES 08/22	627/6177770	0,00	176,00
3	111020002 BANCO DO BRASIL SA	3-5	DEPOSITO - EFETUADO MES 08/22	627/6177771	440,00	0,00
3	111010001 CAIXA GERAL	1-9	DEPOSITO - EFETUADO MES 08/22	627/6177771	0,00	440,00
3	111010001 CAIXA GERAL	1-9	SAQUE C/ CARTAO 08/22	627/6177772	25.000,00	0,00
3	111020002 BANCO DO BRASIL SA	3-5	SAQUE C/ CARTAO 08/22	627/6177772	0,00	25.000,00
3	423010001 COMISSOES BANCARIAS	312-3	BANCO JUROS E COMISSOES 08/22	627/6177773	3,30	0,00
3	111020002 BANCO DO BRASIL SA	3-5	BANCO JUROS E COMISSOES 08/22	627/6177773	0,00	3,30
3	111020002 BANCO DO BRASIL SA	3-5	APLICACAO FINANCEIRA - RESGATE 08/22	627/6177774	7.461,55	0,00
3	111030013 RENDE FACIL - BANCO DO BRASIL	741-2	APLICACAO FINANCEIRA - RESGATE 08/22	627/6177774	0,00	7.461,55
3	111020006 SICREDI	568-1	DEPOSITO - EFETUADO MES 08/22	628/6180025	1.164,03	0,00
3	111010001 CAIXA GERAL	1-9	DEPOSITO - EFETUADO MES 08/22	628/6180025	0,00	1.164,03
3	111020006 SICREDI	568-1	DEPOSITO - EFETUADO MES 08/22	628/6180026	8.275,07	0,00
3	111010001 CAIXA GERAL	1-9	DEPOSITO - EFETUADO MES 08/22	628/6180026	0,00	8.275,07
3	423010001 COMISSOES BANCARIAS	312-3	BANCO JUROS E COMISSOES 08/22	628/6180027	2,00	0,00

*[Handwritten signatures and initials]*

CNPJ: 10.786.517/0001-01

Consolidação: Empresa

Período: 01/01/2022 a 31/12/2022

Mês/Ano: 08/2022

Dia	Conta	Red.	Histórico	Lote/Lcto	Débito	Crédito
3	111020006 SICREDI	568-1	BANCO JUROS E COMISSOES 08/22	628/6180027	0,00	2,00
3	111010001 CAIXA GERAL	1-9	SAQUE C/ CARTAO 08/22	628/6180028	25.000,00	0,00
3	111020006 SICREDI	568-1	SAQUE C/ CARTAO 08/22	628/6180028	0,00	25.000,00
3	111010001 CAIXA GERAL	1-9	SAQUE C/ CARTAO 08/22	628/6180029	396,36	0,00
3	111020006 SICREDI	568-1	SAQUE C/ CARTAO 08/22	628/6180029	0,00	396,36
3	423010001 COMISSOES BANCARIAS	312-3	BANCO JUROS E COMISSOES 08/22	628/6180030	1,85	0,00
3	111020006 SICREDI	568-1	BANCO JUROS E COMISSOES 08/22	628/6180030	0,00	1,85
3	423010001 COMISSOES BANCARIAS	312-3	BANCO JUROS E COMISSOES 08/22	628/6180031	16,65	0,00
3	111020006 SICREDI	568-1	BANCO JUROS E COMISSOES 08/22	628/6180031	0,00	16,65
3	111020007 SICOOB	597-5	DEPOSITO - EFETUADO MES 08/22	629/6181137	25.000,00	0,00
3	111010001 CAIXA GERAL	1-9	DEPOSITO - EFETUADO MES 08/22	629/6181137	0,00	25.000,00
3	111010001 CAIXA GERAL	1-9	SAQUE C/ CARTAO 08/22	629/6181138	33.294,21	0,00
3	111020007 SICOOB	597-5	SAQUE C/ CARTAO 08/22	629/6181138	0,00	33.294,21
3	111020007 SICOOB	597-5	DEPOSITO - EFETUADO MES 08/22	629/6181139	298,80	0,00
3	111010001 CAIXA GERAL	1-9	DEPOSITO - EFETUADO MES 08/22	629/6181139	0,00	298,80
3	423010001 COMISSOES BANCARIAS	312-3	BANCO JUROS E COMISSOES 08/22	629/6181140	5,70	0,00
3	111020007 SICOOB	597-5	BANCO JUROS E COMISSOES 08/22	629/6181140	0,00	5,70
<b>Total do Dia:</b>					<b>180.763,96</b>	<b>180.763,96</b>
4	111010001 CAIXA GERAL	1-9	Nota 17416 - INOVAÇÕES COMERCIO DE MEDICAM E PRODUTOS	601/5984294	87,89	0,00
4	311020001 RECEITA COM SERVIÇOS PRESTADOS	203-8	Nota 17416 - INOVAÇÕES COMERCIO DE MEDICAM E PRODUTOS	601/5984294	0,00	87,89
4	111010001 CAIXA GERAL	1-9	Nota 17417 - GRANDO & GROFF LTDA	601/5984296	86,00	0,00
4	311020001 RECEITA COM SERVIÇOS PRESTADOS	203-8	Nota 17417 - GRANDO & GROFF LTDA	601/5984296	0,00	86,00
4	111010001 CAIXA GERAL	1-9	Nota 17418 - GRANDO & GROFF LTDA	601/5984298	86,00	0,00
4	311020001 RECEITA COM SERVIÇOS PRESTADOS	203-8	Nota 17418 - GRANDO & GROFF LTDA	601/5984298	0,00	86,00
4	111010001 CAIXA GERAL	1-9	Nota 17419 - RIMA-RONDON IMPLEMENTOS E MÁQ. AGRÍCOLAS	601/5984300	72,00	0,00
4	311020001 RECEITA COM SERVIÇOS PRESTADOS	203-8	Nota 17419 - RIMA-RONDON IMPLEMENTOS E MÁQ. AGRÍCOLAS	601/5984300	0,00	72,00
4	111010001 CAIXA GERAL	1-9	Nota 17420 - AGROPECUARIA NOVA LARANJEIRAS LTDA	601/5984302	72,00	0,00
4	311020001 RECEITA COM SERVIÇOS PRESTADOS	203-8	Nota 17420 - AGROPECUARIA NOVA LARANJEIRAS LTDA	601/5984302	0,00	72,00
4	111010001 CAIXA GERAL	1-9	Nota 17421 - SYSMAR INFORMATICA LTDA ME	601/5984304	179,80	0,00
4	311020001 RECEITA COM SERVIÇOS PRESTADOS	203-8	Nota 17421 - SYSMAR INFORMATICA LTDA ME	601/5984304	0,00	179,80
4	111010001 CAIXA GERAL	1-9	Nota 17423 - SYSMAR INFORMATICA LTDA ME	601/5984306	89,90	0,00
4	311020001 RECEITA COM SERVIÇOS PRESTADOS	203-8	Nota 17423 - SYSMAR INFORMATICA LTDA ME	601/5984306	0,00	89,90
4	111010001 CAIXA GERAL	1-9	Nota 17424 - PREFEITURA MUNICIPAL DE CATANDUVAS	601/5984308	597,00	0,00
4	311020001 RECEITA COM SERVIÇOS PRESTADOS	203-8	Nota 17424 - PREFEITURA MUNICIPAL DE CATANDUVAS	601/5984308	0,00	597,00
4	111010001 CAIXA GERAL	1-9	Nota 17425 - PREFEITURA MUNICIPAL DE CATANDUVAS	601/5984310	199,00	0,00
4	311020001 RECEITA COM SERVIÇOS PRESTADOS	203-8	Nota 17425 - PREFEITURA MUNICIPAL DE CATANDUVAS	601/5984310	0,00	199,00
4	111010001 CAIXA GERAL	1-9	Nota 17426 - MUNICIPIO DE LINDOESTE	601/5984312	1.260,00	0,00
4	311020001 RECEITA COM SERVIÇOS PRESTADOS	203-8	Nota 17426 - MUNICIPIO DE LINDOESTE	601/5984312	0,00	1.260,00
4	111010001 CAIXA GERAL	1-9	Nota 17427 - MUNICIPIO DE CAMPINA GRANDE DO SUL (615)	601/5984314	4.536,00	0,00
4	311020001 RECEITA COM SERVIÇOS PRESTADOS	203-8	Nota 17427 - MUNICIPIO DE CAMPINA GRANDE DO SUL (615)	601/5984314	0,00	4.536,00
4	111010001 CAIXA GERAL	1-9	Nota 17428 - MUNICIPIO DE PINHAL DO SAO BENTO	601/5984316	179,00	0,00
4	311020001 RECEITA COM SERVIÇOS PRESTADOS	203-8	Nota 17428 - MUNICIPIO DE PINHAL DO SAO BENTO	601/5984316	0,00	179,00
4	111010001 CAIXA GERAL	1-9	Nota 17429 - MUNICIPIO DE PINHAL DO SAO BENTO	601/5984318	537,00	0,00
4	311020001 RECEITA COM SERVIÇOS PRESTADOS	203-8	Nota 17429 - MUNICIPIO DE PINHAL DO SAO BENTO	601/5984318	0,00	537,00
4	111010001 CAIXA GERAL	1-9	Nota 17430 - MUNICIPIO DE PINHAL DO SAO BENTO	601/5984320	179,00	0,00
4	311020001 RECEITA COM SERVIÇOS PRESTADOS	203-8	Nota 17430 - MUNICIPIO DE PINHAL DO SAO BENTO	601/5984320	0,00	179,00
4	111010001 CAIXA GERAL	1-9	Nota 17431 - MUNICIPIO DE PINHAL DO SAO BENTO	601/5984322	179,00	0,00
4	311020001 RECEITA COM SERVIÇOS PRESTADOS	203-8	Nota 17431 - MUNICIPIO DE PINHAL DO SAO BENTO	601/5984322	0,00	179,00
4	111010001 CAIXA GERAL	1-9	Nota 17432 - MUNICIPIO DE PINHAL DO SAO BENTO	601/5984324	179,00	0,00
4	311020001 RECEITA COM SERVIÇOS PRESTADOS	203-8	Nota 17432 - MUNICIPIO DE PINHAL DO SAO BENTO	601/5984324	0,00	179,00
4	111010001 CAIXA GERAL	1-9	Nota 17433 - AGROROTA COMERCIO DE COMBUSTIVEIS LTDA	601/5984326	89,90	0,00
4	311020001 RECEITA COM SERVIÇOS PRESTADOS	203-8	Nota 17433 - AGROROTA COMERCIO DE COMBUSTIVEIS LTDA	601/5984326	0,00	89,90
4	421030001 VIAGENS E ESTADIAS	306-9	Nota 12929 - FENIX HOTEL LTDA	602/5984786	210,00	0,00
4	111010001 CAIXA GERAL	1-9	Nota 12929 - FENIX HOTEL LTDA	602/5984786	0,00	210,00
4	421030001 VIAGENS E ESTADIAS	306-9	Nota 12930 - FENIX HOTEL LTDA	602/5984788	221,00	0,00
4	111010001 CAIXA GERAL	1-9	Nota 12930 - FENIX HOTEL LTDA	602/5984788	0,00	221,00
4	421030017 FRETES E CARRETOS	287-9	Nota 8002053 - EXPRESSO PRINCESA DOS CAMPOS SA	602/5984870	104,63	0,00
4	111010001 CAIXA GERAL	1-9	Nota 8002053 - EXPRESSO PRINCESA DOS CAMPOS SA	602/5984870	0,00	104,63
4	421030014 DISPENSIOS COM ALIMENTAÇÃO	284-4	NFC-e 8036 - GEOVANI GEMELLI - ME	0/5985584	70,00	0,00
4	111010001 CAIXA GERAL	1-9	NFC-e 8036 - GEOVANI GEMELLI - ME	0/5985584	0,00	70,00
4	211010035 BOLSA DE LICITAÇÕES E LEILÕES DO BRASIL	593-2	DUPLICATA - PGTO N. 206759 - 07/12	0/5988818	50,00	0,00
4	111010001 CAIXA GERAL	1-9	DUPLICATA - PGTO N. 206759 - 07/12	0/5988818	0,00	50,00
4	211010199 ALERI GRUBER & CIA LTDA - EPP	719-6	DUPLICATA - PGTO N. 35181	0/5988852	66,50	0,00
4	111010001 CAIXA GERAL	1-9	DUPLICATA - PGTO N. 35181	0/5988852	0,00	66,50
4	111020002 BANCO DO BRASIL SA	3-5	DEPOSITO - EFETUADO MES 08/22	627/6177775	1.705,70	0,00
4	111010001 CAIXA GERAL	1-9	DEPOSITO - EFETUADO MES 08/22	627/6177775	0,00	1.705,70
4	111020002 BANCO DO BRASIL SA	3-5	DEPOSITO - EFETUADO MES 08/22	627/6177776	172,25	0,00
4	111010001 CAIXA GERAL	1-9	DEPOSITO - EFETUADO MES 08/22	627/6177776	0,00	172,25
4	111020002 BANCO DO BRASIL SA	3-5	DEPOSITO - EFETUADO MES 08/22	627/6177777	1.790,00	0,00
4	111010001 CAIXA GERAL	1-9	DEPOSITO - EFETUADO MES 08/22	627/6177777	0,00	1.790,00
4	111020002 BANCO DO BRASIL SA	3-5	DEPOSITO - EFETUADO MES 08/22	627/6177778	179,00	0,00
4	111010001 CAIXA GERAL	1-9	DEPOSITO - EFETUADO MES 08/22	627/6177778	0,00	179,00
4	111020002 BANCO DO BRASIL SA	3-5	DEPOSITO - EFETUADO MES 09/22	627/6177779	179,00	0,00
4	111010001 CAIXA GERAL	1-9	DEPOSITO - EFETUADO MES 08/22	627/6177779	0,00	179,00
4	111020002 BANCO DO BRASIL SA	3-5	DEPOSITO - EFETUADO MES 08/22	627/6177780	626,50	0,00
4	111010001 CAIXA GERAL	1-9	DEPOSITO - EFETUADO MES 08/22	627/6177780	0,00	626,50
4	111020002 BANCO DO BRASIL SA	3-5	DEPOSITO - EFETUADO MES 08/22	627/6177781	2.450,00	0,00
4	111010001 CAIXA GERAL	1-9	DEPOSITO - EFETUADO MES 08/22	627/6177781	0,00	2.450,00

*[Handwritten signatures and initials]*

CNPJ: 10.786.517/0001-01

Consolidação: Empresa

Período: 01/01/2022 a 31/12/2022

Mês/Ano: 08/2022

Dia	Conta	Red.	Histórico	Lote/Lcto	Débito	Crédito
4	111020002 BANCO DO BRASIL SA	3-5	DEPOSITO - EFETUADO MES 08/22	627/6177782	2.450,00	0,00
4	111010001 CAIXA GERAL	1-9	DEPOSITO - EFETUADO MES 08/22	627/6177782	0,00	2.450,00
4	111020002 BANCO DO BRASIL SA	3-5	DEPOSITO - EFETUADO MES 08/22	627/6177783	2.450,00	0,00
4	111010001 CAIXA GERAL	1-9	DEPOSITO - EFETUADO MES 08/22	627/6177783	0,00	2.450,00
4	111020002 BANCO DO BRASIL SA	3-5	DEPOSITO - EFETUADO MES 08/22	627/6177784	1.225,00	0,00
4	111010001 CAIXA GERAL	1-9	DEPOSITO - EFETUADO MES 08/22	627/6177784	0,00	1.225,00
4	111020002 BANCO DO BRASIL SA	3-5	DEPOSITO - EFETUADO MES 08/22	627/6177785	980,00	0,00
4	111010001 CAIXA GERAL	1-9	DEPOSITO - EFETUADO MES 08/22	627/6177785	0,00	980,00
4	111010001 CAIXA GERAL	1-9	SAQUE C/ CARTAO 08/22	627/6177786	66,50	0,00
4	111020002 BANCO DO BRASIL SA	3-5	SAQUE C/ CARTAO 08/22	627/6177786	0,00	66,50
4	111010001 CAIXA GERAL	1-9	SAQUE C/ CARTAO 08/22	627/6177787	1.049,00	0,00
4	111020002 BANCO DO BRASIL SA	3-5	SAQUE C/ CARTAO 08/22	627/6177787	0,00	1.049,00
4	111010001 CAIXA GERAL	1-9	SAQUE C/ CARTAO 08/22	627/6177788	50,00	0,00
4	111020002 BANCO DO BRASIL SA	3-5	SAQUE C/ CARTAO 08/22	627/6177788	0,00	50,00
4	111010001 CAIXA GERAL	1-9	SAQUE C/ CARTAO 08/22	627/6177789	60,00	0,00
4	111020002 BANCO DO BRASIL SA	3-5	SAQUE C/ CARTAO 08/22	627/6177789	0,00	60,00
4	111010001 CAIXA GERAL	1-9	SAQUE C/ CARTAO 08/22	627/6177790	250,00	0,00
4	111020002 BANCO DO BRASIL SA	3-5	SAQUE C/ CARTAO 08/22	627/6177790	0,00	250,00
4	111010001 CAIXA GERAL	1-9	SAQUE C/ CARTAO 08/22	627/6177791	70,00	0,00
4	111020002 BANCO DO BRASIL SA	3-5	SAQUE C/ CARTAO 08/22	627/6177791	0,00	70,00
4	111030013 RENDE FACIL - BANCO DO BRASIL	741-2	APLICACAO FINANCEIRA 08/22	627/6177792	12.661,95	0,00
4	111020002 BANCO DO BRASIL SA	3-5	APLICACAO FINANCEIRA 08/22	627/6177792	0,00	12.661,95
4	111020006 SICREDI	568-1	DEPOSITO - EFETUADO MES 08/22	628/6180032	400,70	0,00
4	111010001 CAIXA GERAL	1-9	DEPOSITO - EFETUADO MES 08/22	628/6180032	0,00	400,70
4	423010001 COMISSOES BANCARIAS	312-3	BANCO JUROS E COMISSOES 08/22	628/6180033	1,00	0,00
4	111020006 SICREDI	568-1	BANCO JUROS E COMISSOES 08/22	628/6180033	0,00	1,00
4	111010001 CAIXA GERAL	1-9	SAQUE C/ CARTAO 08/22	628/6180034	3.200,70	0,00
4	111020006 SICREDI	568-1	SAQUE C/ CARTAO 08/22	628/6180034	0,00	3.200,70
4	111030008 PENSÃO ALIMENTICIA DE EMPREGADO A PAGAR	695-5	PGTO PENSÃO ALIM. MÊS 07/22 - AFONSO NASCIMENTO	628/6180035	542,04	0,00
4	111020006 SICREDI	568-1	PGTO PENSÃO ALIM. MÊS 07/22 - AFONSO NASCIMENTO	628/6180035	0,00	542,04
4	423010001 COMISSOES BANCARIAS	312-3	BANCO JUROS E COMISSOES 08/22	628/6180036	7,40	0,00
4	111020006 SICREDI	568-1	BANCO JUROS E COMISSOES 08/22	628/6180036	0,00	7,40
4	423010001 COMISSOES BANCARIAS	312-3	BANCO JUROS E COMISSOES 08/22	628/6180037	5,55	0,00
4	111020006 SICREDI	568-1	BANCO JUROS E COMISSOES 08/22	628/6180037	0,00	5,55
4	111010001 CAIXA GERAL	1-9	SAQUE C/ CARTAO 08/22	629/6181141	196,07	0,00
4	111020007 SICOOB	597-5	SAQUE C/ CARTAO 08/22	629/6181141	0,00	196,07
4	111020007 SICOOB	597-5	DEPOSITO - EFETUADO MES 08/22	629/6181142	1.091,02	0,00
4	111010001 CAIXA GERAL	1-9	DEPOSITO - EFETUADO MES 08/22	629/6181142	0,00	1.091,02
4	423010001 COMISSOES BANCARIAS	312-3	BANCO JUROS E COMISSOES 08/22	629/6181143	15,20	0,00
4	111020007 SICOOB	597-5	BANCO JUROS E COMISSOES 08/22	629/6181143	0,00	15,20
Total do Dia:					43.205,20	43.205,20
5	311010001 REVENDA DE MERCADORIAS	200-3	Nota 5081 - RAFAEL AUGUSTO KAWACKI SCHNEIDER - ME (5)	601/5984073	0,00	45,00
5	111010001 CAIXA GERAL	1-9	Nota 5081 - RAFAEL AUGUSTO KAWACKI SCHNEIDER - ME (5)	601/5984074	45,00	0,00
5	111010001 CAIXA GERAL	1-9	Nota 17434 - CLAUDIO M. JABER (915)	601/5984328	139,00	0,00
5	311020001 RECEITA COM SERVIÇOS PRESTADOS	203-8	Nota 17434 - CLAUDIO M. JABER (915)	601/5984328	0,00	139,00
5	111010001 CAIXA GERAL	1-9	Nota 17436 - Helte Equipamentos Eletricos Eireli	601/5984330	49,90	0,00
5	311020001 RECEITA COM SERVIÇOS PRESTADOS	203-8	Nota 17436 - Helte Equipamentos Eletricos Eireli	601/5984330	0,00	49,90
5	111010001 CAIXA GERAL	1-9	Nota 17437 - Helte Equipamentos Eletricos Eireli	601/5984332	99,00	0,00
5	311020001 RECEITA COM SERVIÇOS PRESTADOS	203-8	Nota 17437 - Helte Equipamentos Eletricos Eireli	601/5984332	0,00	99,00
5	111010001 CAIXA GERAL	1-9	Nota 17438 - J HELTE EIRELI	601/5984334	149,90	0,00
5	311020001 RECEITA COM SERVIÇOS PRESTADOS	203-8	Nota 17438 - J HELTE EIRELI	601/5984334	0,00	149,90
5	111010001 CAIXA GERAL	1-9	Nota 17439 - MUNICIPIO DE ASSIS CHATEAUBRIAND	601/5984336	210,00	0,00
5	311020001 RECEITA COM SERVIÇOS PRESTADOS	203-8	Nota 17439 - MUNICIPIO DE ASSIS CHATEAUBRIAND	601/5984336	0,00	210,00
5	111010001 CAIXA GERAL	1-9	Nota 17440 - MUNICIPIO DE ASSIS CHATEAUBRIAND	601/5984338	1.470,00	0,00
5	311020001 RECEITA COM SERVIÇOS PRESTADOS	203-8	Nota 17440 - MUNICIPIO DE ASSIS CHATEAUBRIAND	601/5984338	0,00	1.470,00
5	111010001 CAIXA GERAL	1-9	Nota 17441 - MUNICIPIO DE ASSIS CHATEAUBRIAND	601/5984340	210,00	0,00
5	311020001 RECEITA COM SERVIÇOS PRESTADOS	203-8	Nota 17441 - MUNICIPIO DE ASSIS CHATEAUBRIAND	601/5984340	0,00	210,00
5	111010001 CAIXA GERAL	1-9	Nota 17442 - MUNICIPIO DE ASSIS CHATEAUBRIAND	601/5984342	420,00	0,00
5	311020001 RECEITA COM SERVIÇOS PRESTADOS	203-8	Nota 17442 - MUNICIPIO DE ASSIS CHATEAUBRIAND	601/5984342	0,00	420,00
5	111010001 CAIXA GERAL	1-9	Nota 17443 - MUNICIPIO DE ASSIS CHATEAUBRIAND	601/5984344	210,00	0,00
5	311020001 RECEITA COM SERVIÇOS PRESTADOS	203-8	Nota 17443 - MUNICIPIO DE ASSIS CHATEAUBRIAND	601/5984344	0,00	210,00
5	111010001 CAIXA GERAL	1-9	Nota 17444 - MUNICIPIO DE ASSIS CHATEAUBRIAND	601/5984346	210,00	0,00
5	311020001 RECEITA COM SERVIÇOS PRESTADOS	203-8	Nota 17444 - MUNICIPIO DE ASSIS CHATEAUBRIAND	601/5984346	0,00	210,00
5	111010001 CAIXA GERAL	1-9	Nota 17445 - MUNICIPIO DE ASSIS CHATEAUBRIAND	601/5984348	840,00	0,00
5	311020001 RECEITA COM SERVIÇOS PRESTADOS	203-8	Nota 17445 - MUNICIPIO DE ASSIS CHATEAUBRIAND	601/5984348	0,00	840,00
5	111010001 CAIXA GERAL	1-9	Nota 17446 - FUNDO MUNICIPAL DE SAÚDE DE COLOMBO (440)	601/5984350	7.333,20	0,00
5	311020001 RECEITA COM SERVIÇOS PRESTADOS	203-8	Nota 17446 - FUNDO MUNICIPAL DE SAÚDE DE COLOMBO (440)	601/5984350	0,00	7.333,20
5	111010001 CAIXA GERAL	1-9	Nota 17447 - MUNICIPIO DE OURO VERDE DO OESTE	601/5984352	2.456,80	0,00
5	311020001 RECEITA COM SERVIÇOS PRESTADOS	203-8	Nota 17447 - MUNICIPIO DE OURO VERDE DO OESTE	601/5984352	0,00	2.456,80
5	111010001 CAIXA GERAL	1-9	Nota 17448 - TOLEDO CAMARA MUNICIPAL	601/5984354	169,00	0,00
5	311020001 RECEITA COM SERVIÇOS PRESTADOS	203-8	Nota 17448 - TOLEDO CAMARA MUNICIPAL	601/5984354	0,00	169,00
5	421030001 VIAGENS E ESTADIAS	306-9	Nota 16797 - HOTEL MANAYARA LTDA	602/5984790	238,00	0,00
5	111010001 CAIXA GERAL	1-9	Nota 16797 - HOTEL MANAYARA LTDA	602/5984790	0,00	238,00
5	421030001 VIAGENS E ESTADIAS	306-9	Nota 3666 - STEUERNAGEL & PAIM LTDA	602/5984792	210,00	0,00
5	111010001 CAIXA GERAL	1-9	Nota 3666 - STEUERNAGEL & PAIM LTDA	602/5984792	0,00	210,00
5	421030007 COMBUSTIVEIS E LUBRIFICANTES	277-1	Nota 24406 - DRD COMERCIO DE COMBUSTIVEIS E EMPREENDI	602/5984826	123,00	0,00
5	111010001 CAIXA GERAL	1-9	Nota 24406 - DRD COMERCIO DE COMBUSTIVEIS E EMPREENDI	602/5984826	0,00	123,00
5	421030023 MATERIAL DE USO E CONSUMO	293-3	Nota 39186 - CAMARGO COFFEE MAQUINAS DE CAFE ESPRESSO	602/5984828	168,00	0,00
5	211010032 CAMARGO VENDING LTDA	590-8	Nota 39186 - CAMARGO COFFEE MAQUINAS DE CAFE ESPRESSO	602/5984828	0,00	168,00
5	113110003 ESTOQUE DE MERC. PARA REVENDA	39-6	Nota 356928 - HENRY EQUIPAMENTOS ELETRONICOS E SISTEMA	602/5984830	4.573,76	0,00

*[Handwritten signatures and initials]*



CNPJ: 10.786.517/0001-01

Consolidação: Empresa

Período: 01/01/2022 a 31/12/2022

Mês/Ano: 08/2022

Dia	Conta	Red.	Histórico	Lote/Lcto	Débito	Crédito
5	211010001 HENRY EQUIP ELETR. E SIST	460-0	Nota 356928 - HENRY EQUIPAMENTOS ELETRONICOS E SISTEMA	602/5984830	0,00	4.573,76
5	421030023 MATERIAL DE USO E CONSUMO	293-3	Nota 18332 - SUPER PRESENTES LTDA	602/5984850	89,10	0,00
5	111010001 CAIXA GERAL	1-9	Nota 18332 - SUPER PRESENTES LTDA	602/5984850	0,00	89,10
5	421030017 FRETES E CARRETOS	287-9	Nota 8002200 - EXPRESSO PRINCESA DOS CAMPOS SA	602/5984872	104,63	0,00
5	211010006 EXPRESSO PRINCESA DOS CAMPOS S/A	468-5	Nota 8002200 - EXPRESSO PRINCESA DOS CAMPOS SA	602/5984872	0,00	104,63
5	421030014 DISPENDIOS COM ALIMENTAÇÃO	284-4	NFC-e 50475 - FELIPE LOPES RESTAURANTE	0/5985430	35,00	0,00
5	111010001 CAIXA GERAL	1-9	NFC-e 50475 - FELIPE LOPES RESTAURANTE	0/5985430	0,00	35,00
5	421030007 COMBUSTIVEIS E LUBRIFICANTES	277-1	NFC-e 415425 - ARILDO C MOREIRA E CIA LTDA	0/5985460	280,00	0,00
5	111010001 CAIXA GERAL	1-9	NFC-e 415425 - ARILDO C MOREIRA E CIA LTDA	0/5985460	0,00	280,00
5	421030014 DISPENDIOS COM ALIMENTAÇÃO	284-4	NFC-e 4009 - LUCIETTO RESTAURANTE E PIZZARIA	0/5985622	71,00	0,00
5	111010001 CAIXA GERAL	1-9	NFC-e 4009 - LUCIETTO RESTAURANTE E PIZZARIA	0/5985622	0,00	71,00
5	113110003 ESTOQUE DE MERC. PARA REVENDA	39-6	Nota 8666 - PEREIRA E PAIVA INDUSTRIA E COMERCIO LTD	0/5987122	5.910,00	0,00
5	211010202 PEREIRA E PAIVA INDUSTRIA E COMERCIO LTD	722-6	Nota 8666 - PEREIRA E PAIVA INDUSTRIA E COMERCIO LTD	0/5987122	0,00	5.910,00
5	213020003 FGTS A RECOLHER	161-9	FGTS - PGTO GUIA MES 07/22	0/5990452	4.653,90	0,00
5	111010001 CAIXA GERAL	1-9	FGTS - PGTO GUIA MES 07/22	0/5990452	0,00	4.653,90
5	213010004 SALARIOS A PAGAR	156-2	ORDENADOS PGT LIQUIDO MES 07/22 - CASSIANO BONOMO	0/5991641	2.778,82	0,00
5	111010001 CAIXA GERAL	1-9	ORDENADOS PGT LIQUIDO MES 07/22 - CASSIANO BONOMO	0/5991641	0,00	2.778,82
5	213010004 SALARIOS A PAGAR	156-2	ORDENADOS PGT LIQUIDO MES 07/22 - RAFAEL KLEBER	0/5991642	1.811,64	0,00
5	111010001 CAIXA GERAL	1-9	ORDENADOS PGT LIQUIDO MES 07/22 - RAFAEL KLEBER	0/5991642	0,00	1.811,64
5	213010004 SALARIOS A PAGAR	156-2	ORDENADOS PGT LIQUIDO MES 07/22 - EDUARDO SPECK	0/5991643	1.217,66	0,00
5	111010001 CAIXA GERAL	1-9	ORDENADOS PGT LIQUIDO MES 07/22 - EDUARDO SPECK	0/5991643	0,00	1.217,66
5	213010004 SALARIOS A PAGAR	156-2	ORDENADOS PGT LIQUIDO MES 07/22 - VANESSA VON MUHLEN	0/5991644	2.451,45	0,00
5	111010001 CAIXA GERAL	1-9	ORDENADOS PGT LIQUIDO MES 07/22 - VANESSA VON MUHLEN	0/5991644	0,00	2.451,45
5	213010004 SALARIOS A PAGAR	156-2	ORDENADOS PGT LIQUIDO MES 07/22 - GIOVANI SCHEIDT	0/5991645	1.665,99	0,00
5	111010001 CAIXA GERAL	1-9	ORDENADOS PGT LIQUIDO MES 07/22 - GIOVANI SCHEIDT	0/5991645	0,00	1.665,99
5	213010004 SALARIOS A PAGAR	156-2	ORDENADOS PGT LIQUIDO MES 07/22 - TIAGO DA SILVA	0/5991646	2.015,28	0,00
5	111010001 CAIXA GERAL	1-9	ORDENADOS PGT LIQUIDO MES 07/22 - TIAGO DA SILVA	0/5991646	0,00	2.015,28
5	213010004 SALARIOS A PAGAR	156-2	ORDENADOS PGT LIQUIDO MES 07/22 - LUAN BOURSCHEID	0/5991647	1.939,21	0,00
5	111010001 CAIXA GERAL	1-9	ORDENADOS PGT LIQUIDO MES 07/22 - LUAN BOURSCHEID	0/5991647	0,00	1.939,21
5	213010004 SALARIOS A PAGAR	156-2	ORDENADOS PGT LIQUIDO MES 07/22 - MARCOS ALBRECHT	0/5991648	2.455,93	0,00
5	111010001 CAIXA GERAL	1-9	ORDENADOS PGT LIQUIDO MES 07/22 - MARCOS ALBRECHT	0/5991648	0,00	2.455,93
5	213010004 SALARIOS A PAGAR	156-2	ORDENADOS PGT LIQUIDO MES 07/22 - JOAO ROEHRS	0/5991649	1.429,81	0,00
5	111010001 CAIXA GERAL	1-9	ORDENADOS PGT LIQUIDO MES 07/22 - JOAO ROEHRS	0/5991649	0,00	1.429,81
5	213010004 SALARIOS A PAGAR	156-2	ORDENADOS PGT LIQUIDO MES 07/22 - EDUARDO DE SOUZA	0/5991653	1.612,18	0,00
5	111010001 CAIXA GERAL	1-9	ORDENADOS PGT LIQUIDO MES 07/22 - EDUARDO DE SOUZA	0/5991653	0,00	1.612,18
5	213010004 SALARIOS A PAGAR	156-2	ORDENADOS PGT LIQUIDO MES 07/22 - LUCAS ZANCHET	0/5991654	1.337,68	0,00
5	111010001 CAIXA GERAL	1-9	ORDENADOS PGT LIQUIDO MES 07/22 - LUCAS ZANCHET	0/5991654	0,00	1.337,68
5	213010004 SALARIOS A PAGAR	156-2	ORDENADOS PGT LIQUIDO MES 07/22 - LUCAS GARCIA	0/5991655	1.358,28	0,00
5	111010001 CAIXA GERAL	1-9	ORDENADOS PGT LIQUIDO MES 07/22 - LUCAS GARCIA	0/5991655	0,00	1.358,28
5	213010004 SALARIOS A PAGAR	156-2	ORDENADOS PGT LIQUIDO MES 07/22 - LEONARDO BERGJOHANN	0/5991656	1.166,11	0,00
5	111010001 CAIXA GERAL	1-9	ORDENADOS PGT LIQUIDO MES 07/22 - LEONARDO BERGJOHANN	0/5991656	0,00	1.166,11
5	213010004 SALARIOS A PAGAR	156-2	ORDENADOS PGT LIQUIDO MES 07/22 - FELIPE GISCH	0/5991657	881,01	0,00
5	111010001 CAIXA GERAL	1-9	ORDENADOS PGT LIQUIDO MES 07/22 - FELIPE GISCH	0/5991657	0,00	881,01
5	213010004 SALARIOS A PAGAR	156-2	ORDENADOS PGT LIQUIDO MES 07/22 - RICARDO HOLLMANN	0/5991658	911,57	0,00
5	111010001 CAIXA GERAL	1-9	ORDENADOS PGT LIQUIDO MES 07/22 - RICARDO HOLLMANN	0/5991658	0,00	911,57
5	213010004 SALARIOS A PAGAR	156-2	ORDENADOS PGT LIQUIDO MES 07/22 - EMANUELLE CARDOZO	0/5991659	1.121,10	0,00
5	111010001 CAIXA GERAL	1-9	ORDENADOS PGT LIQUIDO MES 07/22 - EMANUELLE CARDOZO	0/5991659	0,00	1.121,10
5	213010004 SALARIOS A PAGAR	156-2	ORDENADOS PGT LIQUIDO MES 07/22 - TAISELEINE GIACOMINI	0/5991660	2.396,23	0,00
5	111010001 CAIXA GERAL	1-9	ORDENADOS PGT LIQUIDO MES 07/22 - TAISELEINE GIACOMINI	0/5991660	0,00	2.396,23
5	213010004 SALARIOS A PAGAR	156-2	ORDENADOS PGT LIQUIDO MES 07/22 - DANIELI KLEIN	0/5991661	1.259,24	0,00
5	111010001 CAIXA GERAL	1-9	ORDENADOS PGT LIQUIDO MES 07/22 - DANIELI KLEIN	0/5991661	0,00	1.259,24
5	213010004 SALARIOS A PAGAR	156-2	ORDENADOS PGT LIQUIDO MES 07/22 - SUELEN CORDOVA	0/5991662	1.192,63	0,00
5	111010001 CAIXA GERAL	1-9	ORDENADOS PGT LIQUIDO MES 07/22 - SUELEN CORDOVA	0/5991662	0,00	1.192,63
5	213010004 SALARIOS A PAGAR	156-2	ORDENADOS PGT LIQUIDO MES 07/22 - YASMIN LOURENÇO	0/5991663	1.551,71	0,00
5	111010001 CAIXA GERAL	1-9	ORDENADOS PGT LIQUIDO MES 07/22 - YASMIN LOURENÇO	0/5991663	0,00	1.551,71
5	213010004 SALARIOS A PAGAR	156-2	ORDENADOS PGT LIQUIDO MES 07/22 - FABIANO PONS	0/5991664	1.774,92	0,00
5	111010001 CAIXA GERAL	1-9	ORDENADOS PGT LIQUIDO MES 07/22 - FABIANO PONS	0/5991664	0,00	1.774,92
5	213010004 SALARIOS A PAGAR	156-2	ORDENADOS PGT LIQUIDO MES 07/22 - EDUARDO TISCHLER	0/5991665	1.118,15	0,00
5	111010001 CAIXA GERAL	1-9	ORDENADOS PGT LIQUIDO MES 07/22 - EDUARDO TISCHLER	0/5991665	0,00	1.118,15
5	213010004 SALARIOS A PAGAR	156-2	ORDENADOS PGT LIQUIDO MES 07/22 - ANDRE DE SA	0/5991666	1.203,60	0,00
5	111010001 CAIXA GERAL	1-9	ORDENADOS PGT LIQUIDO MES 07/22 - ANDRE DE SA	0/5991666	0,00	1.203,60
5	213010004 SALARIOS A PAGAR	156-2	ORDENADOS PGT LIQUIDO MES 07/22 - WALACI KNAPP	0/5991667	740,00	0,00
5	111010001 CAIXA GERAL	1-9	ORDENADOS PGT LIQUIDO MES 07/22 - WALACI KNAPP	0/5991667	0,00	740,00
5	213010006 PRO-LABORE A PAGAR	158-9	PRO-LABORE- PGTO REF MES 07/22 - CARLOS CARDOZO	0/5991668	2.694,88	0,00
5	111010001 CAIXA GERAL	1-9	PRO-LABORE- PGTO REF MES 07/22 - CARLOS CARDOZO	0/5991668	0,00	2.694,88
5	111020002 BANCO DO BRASIL SA	3-5	DEPOSITO - EFETUADO MES 08/22	627/6177793	358,00	0,00
5	111010001 CAIXA GERAL	1-9	DEPOSITO - EFETUADO MES 08/22	627/6177793	0,00	358,00
5	111020002 BANCO DO BRASIL SA	3-5	DEPOSITO - EFETUADO MES 08/22	627/6177794	537,00	0,00
5	111010001 CAIXA GERAL	1-9	DEPOSITO - EFETUADO MES 08/22	627/6177794	0,00	537,00
5	111020002 BANCO DO BRASIL SA	3-5	DEPOSITO - EFETUADO MES 08/22	627/6177795	1.323,00	0,00
5	111010001 CAIXA GERAL	1-9	DEPOSITO - EFETUADO MES 08/22	627/6177795	0,00	1.323,00
5	111020002 BANCO DO BRASIL SA	3-5	DEPOSITO - EFETUADO MES 08/22	627/6177796	16.002,00	0,00
5	111010001 CAIXA GERAL	1-9	DEPOSITO - EFETUADO MES 08/22	627/6177796	0,00	16.002,00
5	111020002 BANCO DO BRASIL SA	3-5	DEPOSITO - EFETUADO MES 08/22	627/6177797	537,00	0,00
5	111010001 CAIXA GERAL	1-9	DEPOSITO - EFETUADO MES 08/22	627/6177797	0,00	537,00
5	111020002 BANCO DO BRASIL SA	3-5	DEPOSITO - EFETUADO MES 08/22	627/6177798	537,00	0,00
5	111010001 CAIXA GERAL	1-9	DEPOSITO - EFETUADO MES 08/22	627/6177798	0,00	537,00
5	111020002 BANCO DO BRASIL SA	3-5	DEPOSITO - EFETUADO MES 08/22	627/6177799	8.528,48	0,00
5	111010001 CAIXA GERAL	1-9	DEPOSITO - EFETUADO MES 08/22	627/6177799	0,00	8.528,48
5	111020002 BANCO DO BRASIL SA	3-5	DEPOSITO - EFETUADO MES 08/22	627/6177800	252,00	0,00
5	111010001 CAIXA GERAL	1-9	DEPOSITO - EFETUADO MES 08/22	627/6177800	0,00	252,00
5	111020002 BANCO DO BRASIL SA	3-5	DEPOSITO - EFETUADO MES 08/22	627/6177801	1.788,00	0,00
5	111010001 CAIXA GERAL	1-9	DEPOSITO - EFETUADO MES 08/22	627/6177801	0,00	1.788,00
5	111020002 BANCO DO BRASIL SA	3-5	DEPOSITO - EFETUADO MES 08/22	627/6177802	179,00	0,00
5	111010001 CAIXA GERAL	1-9	DEPOSITO - EFETUADO MES 08/22	627/6177802	0,00	179,00
5	111020002 BANCO DO BRASIL SA	3-5	DEPOSITO - EFETUADO MES 08/22	627/6177803	189,00	0,00
5	111010001 CAIXA GERAL	1-9	DEPOSITO - EFETUADO MES 08/22	627/6177803	0,00	189,00
5	111020002 BANCO DO BRASIL SA	3-5	DEPOSITO - EFETUADO MES 08/22	627/6177804	1.701,00	0,00

Handwritten signatures and initials at the bottom of the page.



CNPJ: 10.786.517/0001-01

Consolidação: Empresa

Período: 01/01/2022 a 31/12/2022

Mês/Ano: 08/2022

Dia	Conta	Red.	Histórico	Lote/Lcto	Débito	Crédito
5	111010001 CAIXA GERAL	1-9	DEPOSITO - EFETUADO MES 08/22	627/6177804	0,00	1.701,00
5	111010001 CAIXA GERAL	1-9	SAQUE C/ CARTAO 08/22	627/6177805	4.653,90	0,00
5	111020002 BANCO DO BRASIL SA	3-5	SAQUE C/ CARTAO 08/22	627/6177805	0,00	4.653,90
5	111010001 CAIXA GERAL	1-9	SAQUE C/ CARTAO 08/22	627/6177806	120,00	0,00
5	111020002 BANCO DO BRASIL SA	3-5	SAQUE C/ CARTAO 08/22	627/6177806	0,00	120,00
5	111030009 TITULO DE CAPITALIZAÇÃO - OUROCAP	601-7	OUROCAP - APLICAÇÃO FINANCEIRA 13/36 - 79460	627/6177807	1.107,04	0,00
5	111020002 BANCO DO BRASIL SA	3-5	OUROCAP - APLICAÇÃO FINANCEIRA 13/36 - 79460	627/6177807	0,00	1.107,04
5	111030013 RENDE FACIL - BANCO DO BRASIL	741-2	APLICAÇÃO FINANCEIRA 08/22	627/6177808	26.050,54	0,00
5	111020002 BANCO DO BRASIL SA	3-5	APLICAÇÃO FINANCEIRA 08/22	627/6177808	0,00	26.050,54
5	212010009 SICREDI C.P. - CONTRATO Nº C11633147	730-7	EMPRÉSTIMO - PGTO PARCELA 12/24	628/6180038	2.310,41	0,00
5	111020006 SICREDI	568-1	EMPRÉSTIMO - PGTO PARCELA 12/24	628/6180038	0,00	2.310,41
5	111020006 SICREDI	568-1	DEPOSITO - EFETUADO MES 08/22	628/6180039	104,11	0,00
5	111010001 CAIXA GERAL	1-9	DEPOSITO - EFETUADO MES 08/22	628/6180039	0,00	104,11
5	111020006 SICREDI	568-1	DEPOSITO - EFETUADO MES 08/22	628/6180040	671,80	0,00
5	111010001 CAIXA GERAL	1-9	DEPOSITO - EFETUADO MES 08/22	628/6180040	0,00	671,80
5	423010001 COMISSÕES BANCÁRIAS	312-3	BANCO JUROS E COMISSOES 08/22	628/6180041	6,00	0,00
5	111020006 SICREDI	568-1	BANCO JUROS E COMISSOES 08/22	628/6180041	0,00	6,00
5	423010001 COMISSÕES BANCÁRIAS	312-3	BANCO JUROS E COMISSOES 08/22	628/6180042	1,00	0,00
5	111020006 SICREDI	568-1	BANCO JUROS E COMISSOES 08/22	628/6180042	0,00	1,00
5	423010001 COMISSÕES BANCÁRIAS	312-3	BANCO JUROS E COMISSOES 08/22	628/6180043	12,95	0,00
5	111020006 SICREDI	568-1	BANCO JUROS E COMISSOES 08/22	628/6180043	0,00	12,95
5	423010001 COMISSÕES BANCÁRIAS	312-3	BANCO JUROS E COMISSOES 08/22	628/6180044	29,60	0,00
5	111020006 SICREDI	568-1	BANCO JUROS E COMISSOES 08/22	628/6180044	0,00	29,60
5	423010001 COMISSÕES BANCÁRIAS	312-3	BANCO JUROS E COMISSOES 08/22	629/6181144	49,90	0,00
5	111020007 SICOOB	597-5	BANCO JUROS E COMISSOES 08/22	629/6181144	0,00	49,90
5	111010001 CAIXA GERAL	597-5	DEPOSITO - EFETUADO MES 08/22	629/6181145	91,00	0,00
5	423010001 COMISSÕES BANCÁRIAS	312-3	DEPOSITO - EFETUADO MES 08/22	629/6181145	0,00	91,00
5	111020007 SICOOB	597-5	BANCO JUROS E COMISSOES 08/22	629/6181146	1,90	0,00
5	114010001 PRÊMIOS DE SEGUROS A APROPRIAR	43-4	SEGURO DOC. Nº 18.60.2022.0612139	0/6181883	926,88	0,00
5	215040006 LIBERTY SEGUROS	735-8	SEGURO DOC. Nº 18.60.2022.0612139	0/6181884	0,00	995,28
5	424010002 IOF	319-0	SEGURO DOC. Nº 18.60.2022.0612139	0/6181885	68,40	0,00
5	423020003 JUROS PASSIVOS	317-4	ENCARGOS APROPRIADOS PARCELA 12/24 - C11633147-6	0/6209332	260,91	0,00
5	212030001 (-) ENCARGOS FINANCEIROS A APROPRIAR	740-4	ENCARGOS APROPRIADOS PARCELA 12/24 - C11633147-6	0/6209332	0,00	260,91
<b>Total do Dia:</b>					<b>138.951,09</b>	<b>138.951,09</b>
8	293030001 REMESSA DE BEM DE MERCADORIA PARA COMODATO	543-6	Nota 5084 - PRUSNEI & XIMENES LTDA	601/5984077	0,00	1.500,00
8	193030001 REMESSA DE BEM DE MERCADORIA PARA COMODATO	542-8	Nota 5084 - PRUSNEI & XIMENES LTDA	601/5984078	1.500,00	0,00
8	293030001 REMESSA DE BEM DE MERCADORIA PARA COMODATO	543-6	Nota 5086 - MUNICIPIO DE PATO BRANCO (859)	601/5984081	0,00	800,00
8	193030001 REMESSA DE BEM DE MERCADORIA PARA COMODATO	542-8	Nota 5086 - MUNICIPIO DE PATO BRANCO (859)	601/5984082	800,00	0,00
8	111010001 CAIXA GERAL	1-9	Nota 17449 - MUNICIPIO DE MANFRINOPOLIS	601/5984356	585,00	0,00
8	311020001 RECEITA COM SERVIÇOS PRESTADOS	203-8	Nota 17449 - MUNICIPIO DE MANFRINOPOLIS	601/5984356	0,00	585,00
8	111010001 CAIXA GERAL	1-9	Nota 17450 - RIMMAVA SUPERMERCADO LTDA	601/5984358	86,40	0,00
8	311020001 RECEITA COM SERVIÇOS PRESTADOS	203-8	Nota 17450 - RIMMAVA SUPERMERCADO LTDA	601/5984358	0,00	86,40
8	111010001 CAIXA GERAL	1-9	Nota 17451 - MUNICIPIO DE CAPANEMA (652)	601/5984360	4.654,00	0,00
8	311020001 RECEITA COM SERVIÇOS PRESTADOS	203-8	Nota 17451 - MUNICIPIO DE CAPANEMA (652)	601/5984360	0,00	4.654,00
8	293030001 REMESSA DE BEM DE MERCADORIA PARA COMODATO	543-6	Nota 5082 - PRUSNEI & XIMENES LTDA	602/5984756	1.500,00	0,00
8	193030001 REMESSA DE BEM DE MERCADORIA PARA COMODATO	542-8	Nota 5082 - PRUSNEI & XIMENES LTDA	602/5984756	0,00	1.500,00
8	293030001 REMESSA DE BEM DE MERCADORIA PARA COMODATO	543-6	Nota 5083 - PRUSNEI & XIMENES LTDA	602/5984758	1.500,00	0,00
8	193030001 REMESSA DE BEM DE MERCADORIA PARA COMODATO	542-8	Nota 5083 - PRUSNEI & XIMENES LTDA	602/5984758	0,00	1.500,00
8	293030001 REMESSA DE BEM DE MERCADORIA PARA COMODATO	543-6	Nota 5085 - MUNICIPIO DE PATO BRANCO (859)	602/5984760	700,00	0,00
8	193030001 REMESSA DE BEM DE MERCADORIA PARA COMODATO	542-8	Nota 5085 - MUNICIPIO DE PATO BRANCO (859)	602/5984760	0,00	700,00
8	293030001 REMESSA DE BEM DE MERCADORIA PARA COMODATO	543-6	Nota 5087 - ARTELAJES FAB.LAJES ARTEF. DE CIMENTO L	602/5984762	1.000,00	0,00
8	193030001 REMESSA DE BEM DE MERCADORIA PARA COMODATO	542-8	Nota 5087 - ARTELAJES FAB.LAJES ARTEF. DE CIMENTO L	602/5984762	0,00	1.000,00
8	421030007 COMBUSTIVEIS E LUBRIFICANTES	277-1	NFC-e 196161 - AUTO POSTO HORIZONTE AZUL LTDA	0/5985541	224,94	0,00
8	111010001 CAIXA GERAL	1-9	NFC-e 196161 - AUTO POSTO HORIZONTE AZUL LTDA	0/5985541	0,00	224,94
8	421030014 DISPÊNDIOS COM ALIMENTAÇÃO	284-4	NFC-e 2290 - NEIDE FARIAS LTDA	0/5985549	37,00	0,00
8	111010001 CAIXA GERAL	1-9	NFC-e 2290 - NEIDE FARIAS LTDA	0/5985549	0,00	37,00
8	211010001 HENRY EQUIP ELETR. E SIST	460-0	DUPLICATA - PGTO N. 78968 - 3/5	0/5986819	1.683,69	0,00
8	111010001 CAIXA GERAL	1-9	DUPLICATA - PGTO N. 78968 - 3/5	0/5986819	0,00	1.683,69
8	211010055 CR2 COMUNICACAO EMPRESARIAL LTDA	634-3	DUPLICATA - PGTO N. 5767	0/5986843	350,00	0,00
8	111010001 CAIXA GERAL	1-9	DUPLICATA - PGTO N. 5767	0/5986843	0,00	350,00
8	211010202 PEREIRA E PAIVA INDUSTRIA E COMERCIO LTD	722-6	DUPLICATA - PGTO N. 6542 - 2/3	0/5987399	1.182,00	0,00
8	111010001 CAIXA GERAL	1-9	DUPLICATA - PGTO N. 6542 - 2/3	0/5987399	0,00	1.182,00
8	211010203 J.C BRINDES LTDA	723-4	DUPLICATA - PGTO N. 2265 - 1/2	0/5986833	518,00	0,00

*f*

*JA*

CNPJ: 10.786.517/0001-01

Consolidação: Empresa

Período: 01/01/2022 a 31/12/2022

Mês/Ano: 08/2022

Dia	Conta	Red.	Histórico	Lote/Lcto	Débito	Crédito
8	111010001 CAIXA GERAL	1-9	DUPLICATA - PGTO N. 2265 - 1/2	0/5988833	0,00	518,00
8	421030015 ENERGIA ELÉTRICA	285-2	ENERGIA ELETTRICA PG MES 07/22 - 109183860	0/5989057	439,31	0,00
8	111010001 CAIXA GERAL	1-9	ENERGIA ELETTRICA PG MES 07/22 - 109183860	0/5989057	0,00	439,31
8	421030015 ENERGIA ELÉTRICA	285-2	ENERGIA ELETTRICA PG MES 07/22 - 109183865	0/5989072	289,26	0,00
8	111010001 CAIXA GERAL	1-9	ENERGIA ELETTRICA PG MES 07/22 - 109183865	0/5989072	0,00	289,26
8	421030004 ASSISTENCIA CONTÁBIL E JURIDICA	274-7	HONORARIOS PG CFE RECIBO 21581 - 07/22	0/5990124	935,00	0,00
8	111010001 CAIXA GERAL	1-9	HONORARIOS PG CFE RECIBO 21581 - 07/22	0/5990124	0,00	935,00
8	111020002 BANCO DO BRASIL SA	3-5	DEPOSITO - EFETUADO MES 08/22	627/6177809	780,00	0,00
8	111010001 CAIXA GERAL	1-9	DEPOSITO - EFETUADO MES 08/22	627/6177809	0,00	780,00
8	111020002 BANCO DO BRASIL SA	3-5	DEPOSITO - EFETUADO MES 08/22	627/6177810	780,00	0,00
8	111010001 CAIXA GERAL	1-9	DEPOSITO - EFETUADO MES 08/22	627/6177810	0,00	780,00
8	111020002 BANCO DO BRASIL SA	3-5	DEPOSITO - EFETUADO MES 08/22	627/6177811	1.365,00	0,00
8	111010001 CAIXA GERAL	1-9	DEPOSITO - EFETUADO MES 08/22	627/6177811	0,00	1.365,00
8	111020002 BANCO DO BRASIL SA	3-5	DEPOSITO - EFETUADO MES 08/22	627/6177812	3.411,40	0,00
8	111010001 CAIXA GERAL	1-9	DEPOSITO - EFETUADO MES 08/22	627/6177812	0,00	3.411,40
8	111020002 BANCO DO BRASIL SA	3-5	DEPOSITO - EFETUADO MES 08/22	627/6177813	682,28	0,00
8	111010001 CAIXA GERAL	1-9	DEPOSITO - EFETUADO MES 08/22	627/6177813	0,00	682,28
8	111010001 CAIXA GERAL	1-9	SAQUE C/ CARTAO 08/22	627/6177814	523,10	0,00
8	111020002 BANCO DO BRASIL SA	3-5	SAQUE C/ CARTAO 08/22	627/6177814	0,00	523,10
8	111010001 CAIXA GERAL	1-9	SAQUE C/ CARTAO 08/22	627/6177815	50,00	0,00
8	111020002 BANCO DO BRASIL SA	3-5	SAQUE C/ CARTAO 08/22	627/6177815	0,00	50,00
8	111010001 CAIXA GERAL	1-9	SAQUE C/ CARTAO 08/22	627/6177816	518,00	0,00
8	111020002 BANCO DO BRASIL SA	3-5	SAQUE C/ CARTAO 08/22	627/6177816	0,00	518,00
8	111010001 CAIXA GERAL	1-9	SAQUE C/ CARTAO 08/22	627/6177817	1.182,00	0,00
8	111020002 BANCO DO BRASIL SA	3-5	SAQUE C/ CARTAO 08/22	627/6177817	0,00	1.182,00
8	111010001 CAIXA GERAL	1-9	SAQUE C/ CARTAO 08/22	627/6177818	439,31	0,00
8	111020002 BANCO DO BRASIL SA	3-5	SAQUE C/ CARTAO 08/22	627/6177818	0,00	439,31
8	111010001 CAIXA GERAL	1-9	SAQUE C/ CARTAO 08/22	627/6177819	289,26	0,00
8	111020002 BANCO DO BRASIL SA	3-5	SAQUE C/ CARTAO 08/22	627/6177819	0,00	289,26
8	111010001 CAIXA GERAL	1-9	SAQUE C/ CARTAO 08/22	627/6177820	935,00	0,00
8	111020002 BANCO DO BRASIL SA	3-5	SAQUE C/ CARTAO 08/22	627/6177820	0,00	935,00
8	111010001 CAIXA GERAL	1-9	SAQUE C/ CARTAO 08/22	627/6177821	71,50	0,00
8	111020002 BANCO DO BRASIL SA	3-5	SAQUE C/ CARTAO 08/22	627/6177821	0,00	71,50
8	111010001 CAIXA GERAL	1-9	SAQUE C/ CARTAO 08/22	627/6177822	1.683,69	0,00
8	111020002 BANCO DO BRASIL SA	3-5	SAQUE C/ CARTAO 08/22	627/6177822	0,00	1.683,69
8	111010001 CAIXA GERAL	1-9	SAQUE C/ CARTAO 08/22	627/6177823	350,00	0,00
8	111020002 BANCO DO BRASIL SA	3-5	SAQUE C/ CARTAO 08/22	627/6177823	0,00	350,00
8	111010001 CAIXA GERAL	1-9	SAQUE C/ CARTAO 08/22	627/6177824	468,09	0,00
8	111020002 BANCO DO BRASIL SA	3-5	SAQUE C/ CARTAO 08/22	627/6177824	0,00	468,09
8	111010001 CAIXA GERAL	1-9	SAQUE C/ CARTAO 08/22	627/6177825	1.125,37	0,00
8	111020002 BANCO DO BRASIL SA	3-5	SAQUE C/ CARTAO 08/22	627/6177825	0,00	1.125,37
8	111010001 CAIXA GERAL	1-9	SAQUE C/ CARTAO 08/22	627/6177826	2.743,12	0,00
8	111020002 BANCO DO BRASIL SA	3-5	SAQUE C/ CARTAO 08/22	627/6177826	0,00	2.743,12
8	111010001 CAIXA GERAL	1-9	SAQUE C/ CARTAO 08/22	627/6177827	4.776,03	0,00
8	111020002 BANCO DO BRASIL SA	3-5	SAQUE C/ CARTAO 08/22	627/6177827	0,00	4.776,03
8	111010001 CAIXA GERAL	1-9	SAQUE C/ CARTAO 08/22	627/6177828	189,90	0,00
8	111020002 BANCO DO BRASIL SA	3-5	SAQUE C/ CARTAO 08/22	627/6177828	0,00	189,90
8	111010001 CAIXA GERAL	1-9	SAQUE C/ CARTAO 08/22	627/6177829	116,58	0,00
8	111020002 BANCO DO BRASIL SA	3-5	SAQUE C/ CARTAO 08/22	627/6177829	0,00	116,58
8	111010001 CAIXA GERAL	1-9	SAQUE C/ CARTAO 08/22	627/6177830	162,70	0,00
8	111020002 BANCO DO BRASIL SA	3-5	SAQUE C/ CARTAO 08/22	627/6177830	0,00	162,70
8	111020002 BANCO DO BRASIL SA	3-5	APLICAÇÃO FINANCEIRA - RESGATE 08/22	627/6177831	8.604,97	0,00
8	111030013 RENDE FACIL - BANCO DO BRASIL	741-2	APLICAÇÃO FINANCEIRA - RESGATE 08/22	627/6177831	0,00	8.604,97
8	111020006 SICREDI	568-1	DEPOSITO - EFETUADO MES 08/22	628/6180045	445,86	0,00
8	111010001 CAIXA GERAL	1-9	DEPOSITO - EFETUADO MES 08/22	628/6180045	0,00	445,86
8	111020006 SICREDI	568-1	DEPOSITO - EFETUADO MES 08/22	628/6180046	404,80	0,00
8	111010001 CAIXA GERAL	1-9	DEPOSITO - EFETUADO MES 08/22	628/6180046	0,00	404,80
8	423010001 COMISSÕES BANCÁRIAS	312-3	BANCO JUROS E COMISSOES 08/22	628/6180047	4,00	0,00
8	111020006 SICREDI	568-1	BANCO JUROS E COMISSOES 08/22	628/6180047	0,00	4,00
8	111010001 CAIXA GERAL	1-9	SAQUE C/ CARTAO 08/22	628/6180048	13.364,11	0,00
8	111020006 SICREDI	568-1	SAQUE C/ CARTAO 08/22	628/6180048	0,00	13.364,11
8	111010001 CAIXA GERAL	1-9	DEPOSITO - EFETUADO MES 08/22	628/6180049	179,99	0,00
8	111020006 SICREDI	568-1	DEPOSITO - EFETUADO MES 08/22	628/6180049	0,00	179,99
8	423010001 COMISSÕES BANCÁRIAS	312-3	BANCO JUROS E COMISSOES 08/22	628/6180050	14,80	0,00
8	111020006 SICREDI	568-1	BANCO JUROS E COMISSOES 08/22	628/6180050	0,00	14,80
8	423010001 COMISSÕES BANCÁRIAS	312-3	BANCO JUROS E COMISSOES 08/22	628/6180051	12,95	0,00
8	111020006 SICREDI	568-1	BANCO JUROS E COMISSOES 08/22	628/6180051	0,00	12,95
8	111010001 CAIXA GERAL	1-9	SAQUE C/ CARTAO 08/22	629/6181147	86,81	0,00
8	111020007 SICOOB	597-5	SAQUE C/ CARTAO 08/22	629/6181147	0,00	86,81
8	111010001 CAIXA GERAL	1-9	SAQUE C/ CARTAO 08/22	629/6181148	151,35	0,00
8	111020007 SICOOB	597-5	SAQUE C/ CARTAO 08/22	629/6181148	0,00	151,35
8	111010001 CAIXA GERAL	1-9	SAQUE C/ CARTAO 08/22	629/6181149	739,20	0,00
8	111020007 SICOOB	597-5	SAQUE C/ CARTAO 08/22	629/6181149	0,00	739,20
8	111010001 CAIXA GERAL	1-9	DEPOSITO - EFETUADO MES 08/22	629/6181150	1.729,78	0,00
8	111020007 SICOOB	597-5	DEPOSITO - EFETUADO MES 08/22	629/6181150	0,00	1.729,78
8	423010001 COMISSÕES BANCÁRIAS	312-3	BANCO JUROS E COMISSOES 08/22	629/6181151	34,00	0,00
8	111020007 SICOOB	597-5	BANCO JUROS E COMISSOES 08/22	629/6181151	0,00	34,00
8	421030029 TAXAS ASSOCIAÇÃO COMERCIAL	299-2	RECIBO - PGTO RECIBO N. F070/2022 - 07/22	0/6181828	71,50	0,00
8	111010001 CAIXA GERAL	1-9	RECIBO - PGTO RECIBO N. F070/2022 - 07/22	0/6181828	0,00	71,50
8	213010007 CONVÊNIO MÉDICO A PAGAR	588-6	PG DESCONTO CONV. MÉDICO 07/22	0/6181862	2.485,60	0,00
8	111010001 CAIXA GERAL	1-9	PG DESCONTO CONV. MÉDICO 07/22	0/6181862	0,00	2.485,60
8	215040001 HDI SEGUROS S.A	576-2	SEGURO PGTO PARCELA Nº 07/10 - PLACA AYC-4098	0/6386716	523,10	0,00
8	111010001 CAIXA GERAL	1-9	SEGURO PGTO PARCELA Nº 07/10 - PLACA AYC-4098	0/6386716	0,00	523,10
<b>Total do Dia:</b>					<b>69.479,75</b>	<b>69.479,75</b>
9	311010001 REVENDA DE MERCADORIAS	200-3	Nota 5090 - FORMEC SERVICOS MECANICOS EIRELI	601/5984083	0,00	950,00
9	111010001 CAIXA GERAL	1-9	Nota 5090 - FORMEC SERVICOS MECANICOS EIRELI	601/5984084	950,00	0,00
9	111010001 CAIXA GERAL	1-9	Nota 17452 - PREFEITURA MUNICIPAL DE CIDADE GAUCHA	601/5984362	1.800,00	0,00
9	311020001 RECEITA COM SERVIÇOS PRESTADOS	203-8	Nota 17452 - PREFEITURA MUNICIPAL DE CIDADE GAUCHA	601/5984362	0,00	1.800,00
9	111010001 CAIXA GERAL	1-9	Nota 17453 - MUNICIPIO DE REALIZA	601/5984364	179,00	0,00
9	311020001 RECEITA COM SERVIÇOS PRESTADOS	203-8	Nota 17453 - MUNICIPIO DE REALIZA	601/5984364	0,00	179,00
9	111010001 CAIXA GERAL	1-9	Nota 17454 - MUNICIPIO DE REALIZA	601/5984366	1.611,00	0,00
9	311020001 RECEITA COM SERVIÇOS PRESTADOS	203-8	Nota 17454 - MUNICIPIO DE REALIZA	601/5984366	0,00	1.611,00
9	111010001 CAIXA GERAL	1-9	Nota 17455 - MUNICIPIO DE REALIZA	601/5984368	179,00	0,00
9	311020001 RECEITA COM SERVIÇOS	203-8	Nota 17455 - MUNICIPIO DE REALIZA	601/5984368	0,00	179,00

RP

HA

CNPJ: 10.786.517/0001-01

Consolidação: Empresa

Período: 01/01/2022 a 31/12/2022

Mês/Ano: 08/2022

Dia	Conta	Red.	Histórico	Lote/Lcto	Débito	Crédito
9	111010001 CAIXA GERAL	1-9	Nota 17456 - MUNICIPIO DE REALEZA	601/5984370	179,00	0,00
9	311020001 RECEITA COM SERVIÇOS PRESTADOS	203-8	Nota 17456 - MUNICIPIO DE REALEZA	601/5984370	0,00	179,00
9	111010001 CAIXA GERAL	1-9	Nota 17457 - MUNICIPIO DE REALEZA	601/5984372	895,00	0,00
9	311020001 RECEITA COM SERVIÇOS PRESTADOS	203-8	Nota 17457 - MUNICIPIO DE REALEZA	601/5984372	0,00	895,00
9	111010001 CAIXA GERAL	1-9	Nota 17458 - MUNICIPIO DE REALEZA	601/5984374	179,00	0,00
9	311020001 RECEITA COM SERVIÇOS PRESTADOS	203-8	Nota 17458 - MUNICIPIO DE REALEZA	601/5984374	0,00	179,00
9	111010001 CAIXA GERAL	1-9	Nota 17459 - MUNICIPIO DE REALEZA	601/5984376	358,00	0,00
9	311020001 RECEITA COM SERVIÇOS PRESTADOS	203-8	Nota 17459 - MUNICIPIO DE REALEZA	601/5984376	0,00	358,00
9	111010001 CAIXA GERAL	1-9	Nota 17460 - FUNDO MUNL DE ASSISTENCIA SOCIAL REALEZA	601/5984378	179,00	0,00
9	311020001 RECEITA COM SERVIÇOS PRESTADOS	203-8	Nota 17460 - FUNDO MUNL DE ASSISTENCIA SOCIAL REALEZA	601/5984378	0,00	179,00
9	111010001 CAIXA GERAL	1-9	Nota 17461 - FUNDO MUNICIPAL DOS DIREITOS DA CRIANCA	601/5984380	179,00	0,00
9	311020001 RECEITA COM SERVIÇOS PRESTADOS	203-8	Nota 17461 - FUNDO MUNICIPAL DOS DIREITOS DA CRIANCA	601/5984380	0,00	179,00
9	111010001 CAIXA GERAL	1-9	Nota 17462 - FUNDO MUNICIPAL DOS DIREITOS DA CRIANCA	601/5984382	179,00	0,00
9	311020001 RECEITA COM SERVIÇOS PRESTADOS	203-8	Nota 17462 - FUNDO MUNICIPAL DOS DIREITOS DA CRIANCA	601/5984382	0,00	179,00
9	111010001 CAIXA GERAL	1-9	Nota 17463 - FUNDO MUNICIPAL DOS DIREITOS DO IDOSO DE	601/5984384	179,00	0,00
9	311020001 RECEITA COM SERVIÇOS PRESTADOS	203-8	Nota 17463 - FUNDO MUNICIPAL DOS DIREITOS DO IDOSO DE	601/5984384	0,00	179,00
9	111010001 CAIXA GERAL	1-9	Nota 17464 - FUNDO MUNICIPAL DE SAUDE DE REALEZA	601/5984386	179,00	0,00
9	311020001 RECEITA COM SERVIÇOS PRESTADOS	203-8	Nota 17464 - FUNDO MUNICIPAL DE SAUDE DE REALEZA	601/5984386	0,00	179,00
9	111010001 CAIXA GERAL	1-9	Nota 17465 - FUNDO MUNICIPAL DE SAUDE DE REALEZA	601/5984388	179,00	0,00
9	311020001 RECEITA COM SERVIÇOS PRESTADOS	203-8	Nota 17465 - FUNDO MUNICIPAL DE SAUDE DE REALEZA	601/5984388	0,00	179,00
9	111010001 CAIXA GERAL	1-9	Nota 17466 - FUNDO MUNICIPAL DE SAUDE DE REALEZA	601/5984390	1.074,00	0,00
9	311020001 RECEITA COM SERVIÇOS PRESTADOS	203-8	Nota 17466 - FUNDO MUNICIPAL DE SAUDE DE REALEZA	601/5984390	0,00	1.074,00
9	111010001 CAIXA GERAL	1-9	Nota 17467 - NEURI DALMINA (2127)	601/5984392	816,00	0,00
9	311020001 RECEITA COM SERVIÇOS PRESTADOS	203-8	Nota 17467 - NEURI DALMINA (2127)	601/5984392	0,00	816,00
9	293030001 REMESSA DE BEM DE MERCADORIA PARA COMODATO	543-6	Nota 5089 - TAISE S RAUPP ME	602/5984764	800,00	0,00
9	193030001 REMESSA DE BEM DE MERCADORIA PARA COMODATO	542-8	Nota 5089 - TAISE S RAUPP ME	602/5984764	0,00	800,00
9	421030028 SERVIÇO DE TERCEIROS (PJ)	298-4	Nota 174 - FLAVIO ERVINO SCHIMIDT SOC IND DE ADV	602/5984794	600,00	0,00
9	211010201 FLAVIO ERVINO SCHIMIDT SOC IND DE ADV	721-8	Nota 174 - FLAVIO ERVINO SCHIMIDT SOC IND DE ADV	602/5984794	0,00	600,00
9	421030001 VIAGENS E ESTADIAS	306-9	Nota 8827 - JULIANO T. DA CUNHA & CIA LTDA-ME	602/5984796	125,00	0,00
9	111010001 CAIXA GERAL	1-9	Nota 8827 - JULIANO T. DA CUNHA & CIA LTDA-ME	602/5984796	0,00	125,00
9	113110003 ESTOQUE DE MERC. PARA REVENDA	39-6	Nota 357116 - HENRY EQUIPAMENTOS ELETRONICOS E SISTEMA	602/5984832	8.655,39	0,00
9	111010001 CAIXA GERAL	1-9	Nota 357116 - HENRY EQUIPAMENTOS ELETRONICOS E SISTEMA	602/5984832	0,00	8.655,39
9	421030021 MATERIAL DE ESCRITORIO	291-7	Nota 523892 - COMERCIAL DESTRO LTDA	602/5984834	409,53	0,00
9	111010001 CAIXA GERAL	1-9	Nota 523892 - COMERCIAL DESTRO LTDA	602/5984834	0,00	409,53
9	113110003 ESTOQUE DE MERC. PARA REVENDA	39-6	Nota 357115 - HENRY EQUIPAMENTOS ELETRONICOS E SISTEMA	602/5984886	8.677,07	0,00
9	111010001 CAIXA GERAL	1-9	Nota 357115 - HENRY EQUIPAMENTOS ELETRONICOS E SISTEMA	602/5984886	0,00	8.677,07
9	421030014 DISPENSIOS COM ALIMENTAÇÃO	284-4	NFC-e 2297 - NEIDE FARIAS LTDA	0/5985546	25,86	0,00
9	111010001 CAIXA GERAL	1-9	NFC-e 2297 - NEIDE FARIAS LTDA	0/5985546	0,00	25,86
9	421030014 DISPENSIOS COM ALIMENTAÇÃO	284-4	NFC-e 24912 - BUFFET E CHURRASCARIA SOLEDADE LTDA - ME	0/5985564	57,39	0,00
9	111010001 CAIXA GERAL	1-9	NFC-e 24912 - BUFFET E CHURRASCARIA SOLEDADE LTDA - ME	0/5985564	0,00	57,39
9	421030014 DISPENSIOS COM ALIMENTAÇÃO	284-4	NFC-e 1699 - CHAPAS GRILL LTDA	0/5985569	67,30	0,00
9	111010001 CAIXA GERAL	1-9	NFC-e 1699 - CHAPAS GRILL LTDA	0/5985569	0,00	67,30
9	421030007 COMBUSTIVEIS E LUBRIFICANTES	277-1	NFC-e 117687 - POSTOS LAR	0/5985576	228,22	0,00
9	111010001 CAIXA GERAL	1-9	NFC-e 117687 - POSTOS LAR	0/5985576	0,00	228,22
9	211010001 HENRY EQUIP ELETR. E SIST	460-0	DUPLICATA - PGTO N. 355083 - 1/3	0/5986925	980,46	0,00
9	111010001 CAIXA GERAL	1-9	DUPLICATA - PGTO N. 355083 - 1/3	0/5986926	0,00	1.002,67
9	423020003 JUROS PASSIVOS	317-4	DUPLICATA - PGTO N. 355083 - 1/3	0/5986927	22,21	0,00
9	111020002 BANCO DO BRASIL SA	3-5	DEPOSITO - EFETUADO MES 08/22	627/6177832	1.798,51	0,00
9	111010001 CAIXA GERAL	1-9	DEPOSITO - EFETUADO MES 08/22	627/6177832	0,00	1.798,51
9	111020002 BANCO DO BRASIL SA	3-5	DEPOSITO - EFETUADO MES 08/22	627/6177833	2.280,00	0,00
9	111010001 CAIXA GERAL	1-9	DEPOSITO - EFETUADO MES 08/22	627/6177833	0,00	2.280,00
9	111020002 BANCO DO BRASIL SA	3-5	DEPOSITO - EFETUADO MES 08/22	627/6177834	1.260,00	0,00
9	111010001 CAIXA GERAL	1-9	DEPOSITO - EFETUADO MES 08/22	627/6177834	0,00	1.260,00
9	111020002 BANCO DO BRASIL SA	3-5	DEPOSITO - EFETUADO MES 08/22	627/6177835	1.890,00	0,00
9	111010001 CAIXA GERAL	1-9	DEPOSITO - EFETUADO MES 08/22	627/6177835	0,00	1.890,00
9	111020002 BANCO DO BRASIL SA	3-5	DEPOSITO - EFETUADO MES 08/22	627/6177836	2.868,32	0,00
9	111010001 CAIXA GERAL	1-9	DEPOSITO - EFETUADO MES 08/22	627/6177836	0,00	2.868,32
9	111020002 BANCO DO BRASIL SA	3-5	DEPOSITO - EFETUADO MES 08/22	627/6177837	1.710,00	0,00
9	111010001 CAIXA GERAL	1-9	DEPOSITO - EFETUADO MES 08/22	627/6177837	0,00	1.710,00
9	111020002 BANCO DO BRASIL SA	3-5	DEPOSITO - EFETUADO MES 08/22	627/6177838	4.115,85	0,00
9	111010001 CAIXA GERAL	1-9	DEPOSITO - EFETUADO MES 08/22	627/6177838	0,00	4.115,85
9	111020002 BANCO DO BRASIL SA	3-5	DEPOSITO - EFETUADO MES 08/22	627/6177839	189,00	0,00
9	111010001 CAIXA GERAL	1-9	DEPOSITO - EFETUADO MES 08/22	627/6177839	0,00	189,00
9	111020002 BANCO DO BRASIL SA	3-5	APLICAÇÃO FINANCEIRA - RESGATE 08/22	627/6177840	0,01	0,00
9	111030013 RENDE FACIL - BANCO DO BRASIL	741-2	APLICAÇÃO FINANCEIRA - RESGATE 08/22	627/6177840	0,00	0,01
9	111010001 CAIXA GERAL	1-9	SAQUE C/ CARTAO 08/22	627/6177841	64.356,35	0,00
9	111020002 BANCO DO BRASIL SA	3-5	SAQUE C/ CARTAO 08/22	627/6177841	0,00	64.356,35
9	111010001 CAIXA GERAL	1-9	SAQUE C/ CARTAO 08/22	627/6177842	1.002,67	0,00
9	111020002 BANCO DO BRASIL SA	3-5	SAQUE C/ CARTAO 08/22	627/6177842	0,00	1.002,67
9	111020002 BANCO DO BRASIL SA	3-5	APLICAÇÃO FINANCEIRA - RESGATE 08/22	627/6177843	49.247,33	0,00
9	111030013 RENDE FACIL - BANCO DO BRASIL	741-2	APLICAÇÃO FINANCEIRA - RESGATE 08/22	627/6177843	0,00	49.247,33

Handwritten mark resembling a stylized 'P' or 'f'.

Handwritten signature or initials.

CNPJ: 10.786.517/0001-01  
 Consolidação: Empresa

Periodo: 01/01/2022 a 31/12/2022

Mês/Ano: 08/2022

Dia	Conta	Red.	Histórico	Lote/Lcto	Débito	Crédito
9	111020006 SICREDI	568-1	DEPOSITO - EFETUADO MES 08/22	628/6180052	779,75	0,00
9	111010001 CAIXA GERAL	1-9	DEPOSITO - EFETUADO MES 08/22	628/6180052	0,00	779,75
9	111020006 SICREDI	568-1	DEPOSITO - EFETUADO MES 08/22	628/6180053	1.964,49	0,00
9	111010001 CAIXA GERAL	1-9	DEPOSITO - EFETUADO MES 08/22	628/6180053	0,00	1.964,49
9	423010001 COMISSÕES BANCÁRIAS	312-3	BANCO JUROS E COMISSOES 08/22	628/6180054	2,00	0,00
9	111020006 SICREDI	568-1	BANCO JUROS E COMISSOES 08/22	628/6180054	0,00	2,00
9	423010001 COMISSÕES BANCÁRIAS	312-3	BANCO JUROS E COMISSOES 08/22	628/6180055	2,00	0,00
9	111020006 SICREDI	568-1	BANCO JUROS E COMISSOES 08/22	628/6180055	0,00	2,00
9	111020006 SICREDI	568-1	DEPOSITO - EFETUADO MES 08/22	628/6180056	64.356,35	0,00
9	111010001 CAIXA GERAL	1-9	DEPOSITO - EFETUADO MES 08/22	628/6180056	0,00	64.356,35
9	111010001 CAIXA GERAL	1-9	SAQUE C/ CARTAO 08/22	628/6180057	68.356,35	0,00
9	111020006 SICREDI	568-1	SAQUE C/ CARTAO 08/22	628/6180057	0,00	68.356,35
9	111020006 SICREDI	568-1	DEPOSITO - EFETUADO MES 08/22	628/6180058	2.000,00	0,00
9	111010001 CAIXA GERAL	1-9	DEPOSITO - EFETUADO MES 08/22	628/6180058	0,00	2.000,00
9	111010001 CAIXA GERAL	1-9	SAQUE C/ CARTAO 08/22	628/6180059	266,66	0,00
9	111020006 SICREDI	568-1	SAQUE C/ CARTAO 08/22	628/6180059	0,00	266,66
9	423010001 COMISSÕES BANCÁRIAS	312-3	BANCO JUROS E COMISSOES 08/22	628/6180060	7,40	0,00
9	111020006 SICREDI	568-1	BANCO JUROS E COMISSOES 08/22	628/6180060	0,00	7,40
9	423010001 COMISSÕES BANCÁRIAS	312-3	BANCO JUROS E COMISSOES 08/22	628/6180061	5,55	0,00
9	111020006 SICREDI	568-1	BANCO JUROS E COMISSOES 08/22	628/6180061	0,00	5,55
9	111010001 CAIXA GERAL	1-9	SAQUE C/ CARTAO 08/22	629/6181152	2.000,00	0,00
9	111020007 SICOOB	597-5	SAQUE C/ CARTAO 08/22	629/6181152	0,00	2.000,00
9	111020007 SICOOB	597-5	DEPOSITO - EFETUADO MES 08/22	629/6181153	789,21	0,00
9	111010001 CAIXA GERAL	1-9	DEPOSITO - EFETUADO MES 08/22	629/6181153	0,00	789,21
9	423010001 COMISSÕES BANCÁRIAS	312-3	BANCO JUROS E COMISSOES 08/22	629/6181154	14,00	0,00
9	111020007 SICOOB	597-5	BANCO JUROS E COMISSOES 08/22	629/6181154	0,00	14,00
9	423010005 CUSTOS/DESPESAS COM AÇÕES	682-3	Taxa de intermediação doador QUAL3 2022072000363706820001-1	637/6402771	3,37	0,00
9	111020008 BANCO XP INVESTIMENTOS CCTVM S/A	671-8	Taxa de intermediação doador QUAL3 2022072000363706820001-1	637/6402771	0,00	3,37
9	424010008 IRRF SOB/ AÇÕES	674-2	DEBITO CBLC IRRF S/ RENDIMENTO DE BTC QUAL	637/6402772	2,44	0,00
9	111020008 BANCO XP INVESTIMENTOS CCTVM S/A	671-8	DEBITO CBLC IRRF S/ RENDIMENTO DE BTC QUAL	637/6402772	0,00	2,44
9	111020008 BANCO XP INVESTIMENTOS CCTVM S/A	671-8	Cr.dito Ref. Taxa de Remuneração de BTC QUAL	637/6402773	10,88	0,00
9	313030005 TAXA DE REMUNERAÇÃO S/ AÇÕES	743-9	Cr.dito Ref. Taxa de Remuneração de BTC QUAL	637/6402773	0,00	10,88
<b>Total do Dia:</b>					<b>301.220,92</b>	<b>301.220,92</b>
10	111010001 CAIXA GERAL	1-9	Nota 17468 - J M OSMARINI	601/5984394	227,50	0,00
10	311020001 RECEITA COM SERVIÇOS PRESTADOS	203-8	Nota 17468 - J M OSMARINI	601/5984394	0,00	227,50
10	111010001 CAIXA GERAL	1-9	Nota 17469 - SORASA - AUTO PECAS LTDA	601/5984396	110,00	0,00
10	311020001 RECEITA COM SERVIÇOS PRESTADOS	203-8	Nota 17469 - SORASA - AUTO PECAS LTDA	601/5984396	0,00	110,00
10	111010001 CAIXA GERAL	1-9	Nota 17470 - MUNICIPIO DE SAO JORGE D'OESTE (583)	601/5984398	5.334,00	0,00
10	311020001 RECEITA COM SERVIÇOS PRESTADOS	203-8	Nota 17470 - MUNICIPIO DE SAO JORGE D'OESTE (583)	601/5984398	0,00	5.334,00
10	111010001 CAIXA GERAL	1-9	Nota 17471 - PREFEITURA MUNICIPAL DE PALOTINA	601/5984400	1.230,00	0,00
10	311020001 RECEITA COM SERVIÇOS PRESTADOS	203-8	Nota 17471 - PREFEITURA MUNICIPAL DE PALOTINA	601/5984400	0,00	1.230,00
10	111010001 CAIXA GERAL	1-9	Nota 17472 - PREFEITURA MUNICIPAL DE PALOTINA	601/5984402	2.460,00	0,00
10	311020001 RECEITA COM SERVIÇOS PRESTADOS	203-8	Nota 17472 - PREFEITURA MUNICIPAL DE PALOTINA	601/5984402	0,00	2.460,00
10	111010001 CAIXA GERAL	1-9	Nota 17473 - MUNICIPIO DE GUARATUBA (496)	601/5984404	355,95	0,00
10	311020001 RECEITA COM SERVIÇOS PRESTADOS	203-8	Nota 17473 - MUNICIPIO DE GUARATUBA (496)	601/5984404	0,00	355,95
10	111010001 CAIXA GERAL	1-9	Nota 17474 - MUNICIPIO DE GUARATUBA (496)	601/5984406	2.051,54	0,00
10	311020001 RECEITA COM SERVIÇOS PRESTADOS	203-8	Nota 17474 - MUNICIPIO DE GUARATUBA (496)	601/5984406	0,00	2.051,54
10	111010001 CAIXA GERAL	1-9	Nota 17475 - MUNICIPIO DE GUARATUBA (496)	601/5984408	1.898,40	0,00
10	311020001 RECEITA COM SERVIÇOS PRESTADOS	203-8	Nota 17475 - MUNICIPIO DE GUARATUBA (496)	601/5984408	0,00	1.898,40
10	111010001 CAIXA GERAL	1-9	Nota 17476 - MUNICIPIO DE GUARATUBA (496)	601/5984410	830,55	0,00
10	311020001 RECEITA COM SERVIÇOS PRESTADOS	203-8	Nota 17476 - MUNICIPIO DE GUARATUBA (496)	601/5984410	0,00	830,55
10	111010001 CAIXA GERAL	1-9	Nota 17477 - MUNICIPIO DE GUARATUBA (496)	601/5984412	118,65	0,00
10	311020001 RECEITA COM SERVIÇOS PRESTADOS	203-8	Nota 17477 - MUNICIPIO DE GUARATUBA (496)	601/5984412	0,00	118,65
10	111010001 CAIXA GERAL	1-9	Nota 17478 - MUNICIPIO DE GUARATUBA (496)	601/5984414	118,65	0,00
10	311020001 RECEITA COM SERVIÇOS PRESTADOS	203-8	Nota 17478 - MUNICIPIO DE GUARATUBA (496)	601/5984414	0,00	118,65
10	111010001 CAIXA GERAL	1-9	Nota 17479 - MUNICIPIO DE GUARATUBA (496)	601/5984416	118,65	0,00
10	311020001 RECEITA COM SERVIÇOS PRESTADOS	203-8	Nota 17479 - MUNICIPIO DE GUARATUBA (496)	601/5984416	0,00	118,65
10	111010001 CAIXA GERAL	1-9	Nota 17481 - MUNICIPIO DE GUARATUBA (496)	601/5984418	355,95	0,00
10	311020001 RECEITA COM SERVIÇOS PRESTADOS	203-8	Nota 17481 - MUNICIPIO DE GUARATUBA (496)	601/5984418	0,00	355,95
10	111010001 CAIXA GERAL	1-9	Nota 17482 - MUNICIPIO DE GUARATUBA (496)	601/5984420	118,65	0,00
10	311020001 RECEITA COM SERVIÇOS PRESTADOS	203-8	Nota 17482 - MUNICIPIO DE GUARATUBA (496)	601/5984420	0,00	118,65
10	111010001 CAIXA GERAL	1-9	Nota 17483 - MUNICIPIO DE GUARATUBA (496)	601/5984422	2.373,00	0,00
10	311020001 RECEITA COM SERVIÇOS PRESTADOS	203-8	Nota 17483 - MUNICIPIO DE GUARATUBA (496)	601/5984422	0,00	2.373,00
10	111010001 CAIXA GERAL	1-9	Nota 17484 - MUNICIPIO DE GUARATUBA (496)	601/5984424	118,65	0,00
10	311020001 RECEITA COM SERVIÇOS PRESTADOS	203-8	Nota 17484 - MUNICIPIO DE GUARATUBA (496)	601/5984424	0,00	118,65
10	293030001 REMESSA DE BEM DE MERCADORIA PARA COMODATO	543-6	Nota 5092 - FIV5 CONSULTORIA E ASSESSORIA EM NEGOCIO	602/5984766	800,00	0,00
10	193030001 REMESSA DE BEM DE MERCADORIA PARA COMODATO	542-8	Nota 5092 - FIV5 CONSULTORIA E ASSESSORIA EM NEGOCIO	602/5984766	0,00	800,00
10	421030001 VIAGENS E ESTADIAS	306-9	Nota 8836 - JULIANO T. DA CUNHA & CIA LTDA-ME	602/5984798	135,00	0,00
10	111010001 CAIXA GERAL	1-9	Nota 8836 - JULIANO T. DA CUNHA & CIA LTDA-ME	602/5984798	0,00	135,00
10	421030017 FRETES E CARRETOS	287-9	Nota 8021594 - EXPRESSO PRINCESA DOS CAMPOS SA	602/5984874	122,60	0,00
10	211010006 EXPRESSO PRINCESA DOS CAMPOS S/A	468-5	Nota 8021594 - EXPRESSO PRINCESA DOS CAMPOS SA	602/5984874	0,00	122,60
10	421030007 COMBUSTIVEIS E LUBRIFICANTES	277-1	NFC-e 1101 - ZAFALON - AUTO POSTO SEDE ALVORADA LTDA	0/5985556	180,04	0,00
10	111010001 CAIXA GERAL	1-9	NFC-e 1101 - ZAFALON - AUTO POSTO SEDE ALVORADA LTDA	0/5985556	0,00	180,04

*[Handwritten signatures and initials]*

311 - WORKSERV DESENVOLVIMENTO E COMERCIO DE SOFTWARES LTDA  
 Contabilidade DIÁRIO GERAL

CNPJ: 10.786.517/0001-01

Consolidação: Empresa Período: 01/01/2022 a 31/12/2022

Mês/Ano: 08/2022

Dia	Conta	Red.	Histórico	Lote/Lcto	Débito	Crédito
10	421030014 DISPENDIOS COM ALIMENTAÇÃO	284-4	NFC-e 42592 - RESTAURANTE TIO ZE EIRELI	0/5985587	38,50	0,00
10	111010001 CAIXA GERAL	1-9	NFC-e 42592 - RESTAURANTE TIO ZE EIRELI	0/5985587	0,00	38,50
10	421030014 DISPENDIOS COM ALIMENTAÇÃO	284-4	NFC-e 42591 - RESTAURANTE TIO ZE EIRELI	0/5985591	41,00	0,00
10	111010001 CAIXA GERAL	1-9	NFC-e 42591 - RESTAURANTE TIO ZE EIRELI	0/5985591	0,00	41,00
10	111020002 BANCO DO BRASIL SA	3-5	DEPOSITO - EFETUADO MES 08/22	627/6177844	51,69	0,00
10	111010001 CAIXA GERAL	1-9	DEPOSITO - EFETUADO MES 08/22	627/6177844	0,00	51,69
10	111020002 BANCO DO BRASIL SA	3-5	DEPOSITO - EFETUADO MES 08/22	627/6177845	1.669,00	0,00
10	111010001 CAIXA GERAL	1-9	DEPOSITO - EFETUADO MES 08/22	627/6177845	0,00	1.669,00
10	111020002 BANCO DO BRASIL SA	3-5	DEPOSITO - EFETUADO MES 08/22	627/6177846	237,54	0,00
10	111010001 CAIXA GERAL	1-9	DEPOSITO - EFETUADO MES 08/22	627/6177846	0,00	237,54
10	111020002 BANCO DO BRASIL SA	3-5	DEPOSITO - EFETUADO MES 08/22	627/6177847	199,00	0,00
10	111010001 CAIXA GERAL	1-9	DEPOSITO - EFETUADO MES 08/22	627/6177847	0,00	199,00
10	111020002 BANCO DO BRASIL SA	3-5	DEPOSITO - EFETUADO MES 08/22	627/6177848	597,00	0,00
10	111010001 CAIXA GERAL	1-9	DEPOSITO - EFETUADO MES 08/22	627/6177848	0,00	597,00
10	111020002 BANCO DO BRASIL SA	3-5	DEPOSITO - EFETUADO MES 08/22	627/6177849	2.189,00	0,00
10	111010001 CAIXA GERAL	1-9	DEPOSITO - EFETUADO MES 08/22	627/6177849	0,00	2.189,00
10	111020002 BANCO DO BRASIL SA	3-5	DEPOSITO - EFETUADO MES 08/22	627/6177850	2.535,00	0,00
10	111010001 CAIXA GERAL	1-9	DEPOSITO - EFETUADO MES 08/22	627/6177850	0,00	2.535,00
10	111020002 BANCO DO BRASIL SA	3-5	DEPOSITO - EFETUADO MES 08/22	627/6177851	226,81	0,00
10	111010001 CAIXA GERAL	1-9	DEPOSITO - EFETUADO MES 08/22	627/6177851	0,00	226,81
10	111020002 BANCO DO BRASIL SA	3-5	DEPOSITO - EFETUADO MES 08/22	627/6177852	945,00	0,00
10	111010001 CAIXA GERAL	1-9	DEPOSITO - EFETUADO MES 08/22	627/6177852	0,00	945,00
10	111020002 BANCO DO BRASIL SA	3-5	DEPOSITO - EFETUADO MES 08/22	627/6177853	252,00	0,00
10	111010001 CAIXA GERAL	1-9	DEPOSITO - EFETUADO MES 08/22	627/6177853	0,00	252,00
10	111020002 BANCO DO BRASIL SA	3-5	APLICACAO FINANCEIRA - RESGATE 08/22	627/6177854	0,01	0,00
10	111030013 RENDE FACIL - BANCO DO BRASIL	741-2	APLICACAO FINANCEIRA - RESGATE 08/22	627/6177854	0,00	0,01
10	111020002 BANCO DO BRASIL SA	3-5	DEPOSITO - EFETUADO MES 08/22	627/6177855	5.113,43	0,00
10	111010001 CAIXA GERAL	1-9	DEPOSITO - EFETUADO MES 08/22	627/6177855	0,00	5.113,43
10	111020002 BANCO DO BRASIL SA	3-5	DEPOSITO - EFETUADO MES 08/22	627/6177856	5.191,00	0,00
10	111010001 CAIXA GERAL	1-9	DEPOSITO - EFETUADO MES 08/22	627/6177856	0,00	5.191,00
10	423010001 COMISSOES BANCARIAS	312-3	BANCO JUROS E COMISSOES 08/22	627/6177857	66,00	0,00
10	111020002 BANCO DO BRASIL SA	3-5	BANCO JUROS E COMISSOES 08/22	627/6177857	0,00	66,00
10	111030009 TITULO DE CAPITALIZACAO - OUROCAP	601-7	OUROCAP - APLICACAO FINANCEIRA 26/36 - 19871	627/6177858	1.517,34	0,00
10	111020002 BANCO DO BRASIL SA	3-5	OUROCAP - APLICACAO FINANCEIRA 26/36 - 19871	627/6177858	0,00	1.517,34
10	111010001 CAIXA GERAL	1-9	SAQUE C/ CARTAO 08/22	627/6177859	24,35	0,00
10	111020002 BANCO DO BRASIL SA	3-5	SAQUE C/ CARTAO 08/22	627/6177859	0,00	24,35
10	111030013 RENDE FACIL - BANCO DO BRASIL	741-2	APLICACAO FINANCEIRA 08/22	627/6177860	17.598,79	0,00
10	111020002 BANCO DO BRASIL SA	3-5	APLICACAO FINANCEIRA 08/22	627/6177860	0,00	17.598,79
10	111020006 SICREDI	568-1	DEPOSITO - EFETUADO MES 08/22	628/6180062	1.094,24	0,00
10	111010001 CAIXA GERAL	1-9	DEPOSITO - EFETUADO MES 08/22	628/6180062	0,00	1.094,24
10	111020006 SICREDI	568-1	DEPOSITO - EFETUADO MES 08/22	628/6180063	1.562,57	0,00
10	111010001 CAIXA GERAL	1-9	DEPOSITO - EFETUADO MES 08/22	628/6180063	0,00	1.562,57
10	423010001 COMISSOES BANCARIAS	312-3	BANCO JUROS E COMISSOES 08/22	628/6180064	8,00	0,00
10	111020006 SICREDI	568-1	BANCO JUROS E COMISSOES 08/22	628/6180064	0,00	8,00
10	111020006 SICREDI	568-1	DEPOSITO - EFETUADO MES 08/22	628/6180065	110,00	0,00
10	111010001 CAIXA GERAL	1-9	DEPOSITO - EFETUADO MES 08/22	628/6180065	0,00	110,00
10	111030007 APLICACAO - SICREDI POUpança	571-1	APLICACAO POUpança 08/22	628/6180066	500,00	0,00
10	111020006 SICREDI	568-1	APLICACAO POUpança 08/22	628/6180066	0,00	500,00
10	423010001 COMISSOES BANCARIAS	312-3	BANCO JUROS E COMISSOES 08/22	628/6180067	18,50	0,00
10	111020006 SICREDI	568-1	BANCO JUROS E COMISSOES 08/22	628/6180067	0,00	18,50
10	423010001 COMISSOES BANCARIAS	312-3	BANCO JUROS E COMISSOES 08/22	628/6180068	27,75	0,00
10	111020006 SICREDI	568-1	BANCO JUROS E COMISSOES 08/22	628/6180068	0,00	27,75
10	423010001 COMISSOES BANCARIAS	312-3	BANCO JUROS E COMISSOES 08/22	628/6180069	1,54	0,00
10	111020006 SICREDI	568-1	BANCO JUROS E COMISSOES 08/22	628/6180069	0,00	1,54
10	111020007 SICOOB	597-5	DEPOSITO - EFETUADO MES 08/22	629/6181155	712,90	0,00
10	111010001 CAIXA GERAL	1-9	DEPOSITO - EFETUADO MES 08/22	629/6181155	0,00	712,90
10	423010001 COMISSOES BANCARIAS	312-3	BANCO JUROS E COMISSOES 08/22	629/6181156	18,00	0,00
10	111020007 SICOOB	597-5	BANCO JUROS E COMISSOES 08/22	629/6181156	0,00	18,00
10	111020008 BANCO XP INVESTIMENTOS CCTVM S/A	671-8	Taxa de intermediacão doador TOTS3 2022072600364855590001-1	637/6402767	3,07	0,00
10	111020008 BANCO XP INVESTIMENTOS CCTVM S/A	671-8	Taxa de intermediacão doador TOTS3 2022072600364855590001-1	637/6402767	0,00	3,07
10	111020008 BANCO XP INVESTIMENTOS CCTVM S/A	671-8	DIVIDENDOS DE CLIENTES IGT111 S/ 1,270	637/6402768	144,48	0,00
10	314010005 DIVIDENDOS AÇÕES	680-7	DIVIDENDOS DE CLIENTES IGT111 S/ 1,270	637/6402768	0,00	144,48
10	111020008 BANCO XP INVESTIMENTOS CCTVM S/A	671-8	Cr.dito Ref. Taxa de Remuneracão BTC TOTS	637/6402769	10,21	0,00
10	313030005 TAXA DE REMUNERACAO S/ AÇÕES	743-9	Cr.dito Ref. Taxa de Remuneracão BTC TOTS	637/6402769	0,00	10,21
10	424010008 IRRF SOB/ AÇÕES	674-2	DEBITO CBLC IRRF S/ RENDIMENTO DE BTC TOTS	637/6402770	2,29	0,00
10	111020008 BANCO XP INVESTIMENTOS CCTVM S/A	671-8	DEBITO CBLC IRRF S/ RENDIMENTO DE BTC TOTS	637/6402770	0,00	2,29
11	293030001 REMESSA DE BEM DE MERCADORIA PARA COMODATO	543-6	Nota 5093 - VILMAR FULBER	601/5984087	0,00	61.763,79
11	193030001 REMESSA DE BEM DE MERCADORIA PARA COMODATO	542-8	Nota 5093 - VILMAR FULBER	601/5984088	2.500,00	0,00
11	293030001 REMESSA DE BEM DE MERCADORIA PARA COMODATO	543-6	Nota 5094 - AGROPECUARIA LARSSEN LTDA	601/5984095	0,00	1.500,00
11	193030001 REMESSA DE BEM DE MERCADORIA PARA COMODATO	542-8	Nota 5094 - AGROPECUARIA LARSSEN LTDA	601/5984096	1.500,00	0,00
11	421030028 SERVIÇO DE TERCEIROS (PJ)	298-4	Nota 609155 - BOLSA DE LICITACOES E LEILOES DO BRASIL	602/5984800	50,00	0,00
11	111010001 CAIXA GERAL	1-9	Nota 609155 - BOLSA DE LICITACOES E LEILOES DO BRASIL	602/5984800	0,00	50,00
11	421030021 MATERIAL DE ESCRITORIO	291-7	Nota 527031 - COMERCIAL DESTRO LTDA	602/5984836	546,58	0,00
11	211010060 COMERCIAL DESTRO LTDA	639-4	Nota 527031 - COMERCIAL DESTRO LTDA	602/5984836	0,00	546,58
11	421030023 MATERIAL DE USO E CONSUMO	293-3	Nota 37444 - ELETRICA COSTA OESTE LTDA	602/5984852	53,45	0,00
11	111010001 CAIXA GERAL	1-9	Nota 37444 - ELETRICA COSTA OESTE LTDA	602/5984852	0,00	53,45
11	421030017 FRETES E CARRETOS	287-9	Nota 8026614 - EXPRESSO PRINCESA DOS CAMPOS SA	602/5984876	108,34	0,00
11	211010006 EXPRESSO PRINCESA DOS	468-5	Nota 8026614 - EXPRESSO PRINCESA DOS CAMPOS SA	602/5984876	0,00	108,34

*[Handwritten signatures and initials]*

CNPJ: 10.786.517/0001-01

Consolidação: Empresa

Período: 01/01/2022 a 31/12/2022

Mês/Ano: 08/2022

Dia	Conta	Red.	Histórico	Lote/Lcto	Débito	Crédito
11	421030014 CAMPOS S/A DISPÊNDIOS COM ALIMENTAÇÃO	284-4	NFC-e 231687 - ALLMAYFR SUPERMERCADOS LTDA	0/5985220	28,48	0,00
11	111010001 CAIXA GERAL	1-9	NFC-e 231687 - ALLMAYFR SUPERMERCADOS LTDA	0/5985220	0,00	28,48
11	421030007 COMBUSTÍVEIS E LUBRIFICANTES	277-1	NFC-e 241756 - LVF TONIN & CIA LTDA EPP	0/5985347	237,01	0,00
11	111010001 CAIXA GERAL	1-9	NFC-e 241756 - LVF TONIN & CIA LTDA EPP	0/5985347	0,00	237,01
11	421030014 DISPÊNDIOS COM ALIMENTAÇÃO	284-4	NFC-e 10783 - RESTAURANTE SÁBIAZINHO	0/5985583	38,00	0,00
11	111010001 CAIXA GERAL	1-9	NFC-e 10783 - RESTAURANTE SÁBIAZINHO	0/5985583	0,00	38,00
11	421030014 DISPÊNDIOS COM ALIMENTAÇÃO	284-4	NFC-e 10783 - RESTAURANTE SÁBIAZINHO	0/5985632	38,00	0,00
11	111010001 CAIXA GERAL	1-9	NFC-e 10783 - RESTAURANTE SÁBIAZINHO	0/5985632	0,00	38,00
11	111020002 BANCO DO BRASIL SA	3-5	DEPOSITO - EFETUADO MES 08/22	627/6177861	2.456,80	0,00
11	111010001 CAIXA GERAL	1-9	DEPOSITO - EFETUADO MES 08/22	627/6177861	0,00	2.456,80
11	111020002 BANCO DO BRASIL SA	3-5	DEPOSITO - EFETUADO MES 08/22	627/6177862	1.866,62	0,00
11	111010001 CAIXA GERAL	1-9	DEPOSITO - EFETUADO MES 08/22	627/6177862	0,00	1.866,62
11	111020002 BANCO DO BRASIL SA	3-5	DEPOSITO - EFETUADO MES 08/22	627/6177863	2.266,61	0,00
11	111010001 CAIXA GERAL	1-9	DEPOSITO - EFETUADO MES 08/22	627/6177863	0,00	2.266,61
11	111020002 BANCO DO BRASIL SA	3-5	DEPOSITO - EFETUADO MES 08/22	627/6177864	3.466,58	0,00
11	111010001 CAIXA GERAL	1-9	DEPOSITO - EFETUADO MES 08/22	627/6177864	0,00	3.466,58
11	111020002 BANCO DO BRASIL SA	3-5	DEPOSITO - EFETUADO MES 08/22	627/6177865	186,11	0,00
11	111010001 CAIXA GERAL	1-9	DEPOSITO - EFETUADO MES 08/22	627/6177865	0,00	186,11
11	111020002 BANCO DO BRASIL SA	3-5	DEPOSITO - EFETUADO MES 08/22	627/6177866	2.382,20	0,00
11	111010001 CAIXA GERAL	1-9	DEPOSITO - EFETUADO MES 08/22	627/6177866	0,00	2.382,20
11	111020002 BANCO DO BRASIL SA	3-5	DEPOSITO - EFETUADO MES 08/22	627/6177867	2.405,00	0,00
11	111010001 CAIXA GERAL	1-9	DEPOSITO - EFETUADO MES 08/22	627/6177867	0,00	2.405,00
11	111020002 BANCO DO BRASIL SA	3-5	DEPOSITO - EFETUADO MES 08/22	627/6177868	895,00	0,00
11	111010001 CAIXA GERAL	1-9	DEPOSITO - EFETUADO MES 08/22	627/6177868	0,00	895,00
11	111020002 BANCO DO BRASIL SA	3-5	DEPOSITO - EFETUADO MES 08/22	627/6177869	1.611,00	0,00
11	111010001 CAIXA GERAL	1-9	DEPOSITO - EFETUADO MES 08/22	627/6177869	0,00	1.611,00
11	111020002 BANCO DO BRASIL SA	3-5	DEPOSITO - EFETUADO MES 08/22	627/6177870	179,00	0,00
11	111010001 CAIXA GERAL	1-9	DEPOSITO - EFETUADO MES 08/22	627/6177870	0,00	179,00
11	111020002 BANCO DO BRASIL SA	3-5	DEPOSITO - EFETUADO MES 08/22	627/6177871	358,00	0,00
11	111010001 CAIXA GERAL	1-9	DEPOSITO - EFETUADO MES 08/22	627/6177871	0,00	358,00
11	111020002 BANCO DO BRASIL SA	3-5	DEPOSITO - EFETUADO MES 08/22	627/6177872	4.296,00	0,00
11	111010001 CAIXA GERAL	1-9	DEPOSITO - EFETUADO MES 08/22	627/6177872	0,00	4.296,00
11	111020002 BANCO DO BRASIL SA	3-5	DEPOSITO - EFETUADO MES 08/22	627/6177873	1.364,58	0,00
11	111010001 CAIXA GERAL	1-9	DEPOSITO - EFETUADO MES 08/22	627/6177873	0,00	1.364,58
11	111020002 BANCO DO BRASIL SA	3-5	DEPOSITO - EFETUADO MES 08/22	627/6177874	245,00	0,00
11	111010001 CAIXA GERAL	1-9	DEPOSITO - EFETUADO MES 08/22	627/6177874	0,00	245,00
11	111020002 BANCO DO BRASIL SA	3-5	DEPOSITO - EFETUADO MES 08/22	627/6177875	1.470,00	0,00
11	111010001 CAIXA GERAL	1-9	DEPOSITO - EFETUADO MES 08/22	627/6177875	0,00	1.470,00
11	111020002 BANCO DO BRASIL SA	3-5	DEPOSITO - EFETUADO MES 08/22	627/6177876	2.205,00	0,00
11	111010001 CAIXA GERAL	1-9	DEPOSITO - EFETUADO MES 08/22	627/6177876	0,00	2.205,00
11	111020002 BANCO DO BRASIL SA	3-5	DEPOSITO - EFETUADO MES 08/22	627/6177877	6.103,00	0,00
11	111010001 CAIXA GERAL	1-9	DEPOSITO - EFETUADO MES 08/22	627/6177877	0,00	6.103,00
11	111020002 BANCO DO BRASIL SA	3-5	DEPOSITO - EFETUADO MES 08/22	627/6177878	4.654,00	0,00
11	111010001 CAIXA GERAL	1-9	DEPOSITO - EFETUADO MES 08/22	627/6177878	0,00	4.654,00
11	111030013 RENDE FACIL - BANCO DO BRASIL	741-2	APLICACAO FINANCEIRA 08/22	627/6177879	38.410,48	0,00
11	111020002 BANCO DO BRASIL SA	3-5	APLICACAO FINANCEIRA 08/22	627/6177879	0,00	38.410,48
11	111020006 SICREDI	568-1	DEPOSITO - EFETUADO MES 08/22	628/6180070	1.309,56	0,00
11	111010001 CAIXA GERAL	1-9	DEPOSITO - EFETUADO MES 08/22	628/6180070	0,00	1.309,56
11	111020006 SICREDI	568-1	DEPOSITO - EFETUADO MES 08/22	628/6180071	339,80	0,00
11	111010001 CAIXA GERAL	1-9	DEPOSITO - EFETUADO MES 08/22	628/6180071	0,00	339,80
11	423010001 COMISSOES BANCARIAS	312-3	BANCO JUROS E COMISSOES 08/22	628/6180072	3,00	0,00
11	111020006 SICREDI	568-1	BANCO JUROS E COMISSOES 08/22	628/6180072	0,00	3,00
11	423010001 COMISSOES BANCARIAS	312-3	BANCO JUROS E COMISSOES 08/22	628/6180073	2,00	0,00
11	111020006 SICREDI	568-1	BANCO JUROS E COMISSOES 08/22	628/6180073	0,00	2,00
11	111020006 SICREDI	568-1	DEPOSITO - EFETUADO MES 08/22	628/6180074	179,00	0,00
11	111010001 CAIXA GERAL	1-9	DEPOSITO - EFETUADO MES 08/22	628/6180074	0,00	179,00
11	111020006 SICREDI	568-1	DEPOSITO - EFETUADO MES 08/22	628/6180075	537,00	0,00
11	111010001 CAIXA GERAL	1-9	DEPOSITO - EFETUADO MES 08/22	628/6180075	0,00	537,00
11	423010001 COMISSOES BANCARIAS	312-3	BANCO JUROS E COMISSOES 08/22	629/6180076	5,55	0,00
11	111020006 SICREDI	568-1	BANCO JUROS E COMISSOES 08/22	629/6180076	0,00	5,55
11	423010001 COMISSOES BANCARIAS	312-3	BANCO JUROS E COMISSOES 08/22	629/6180077	3,70	0,00
11	111020006 SICREDI	568-1	BANCO JUROS E COMISSOES 08/22	629/6180077	0,00	3,70
11	111020007 SICOOB	597-5	DEPOSITO - EFETUADO MES 08/22	629/6181157	1.589,29	0,00
11	111010001 CAIXA GERAL	1-9	DEPOSITO - EFETUADO MES 08/22	629/6181157	0,00	1.589,29
11	423010001 COMISSOES BANCARIAS	312-3	BANCO JUROS E COMISSOES 08/22	629/6181158	28,00	0,00
11	111020007 SICOOB	597-5	BANCO JUROS E COMISSOES 08/22	629/6181158	0,00	28,00
11	423010005 CUSTOS/DESPESAS COM AÇÕES	682-3	Taxa de Intermediação doador SQIA3 2022071300355884310001-2	637/6402764	5,19	0,00
11	111020008 BANCO XP INVESTIMENTOS CCTVM S/A	671-8	Taxa de Intermediação doador SQIA3 2022071300355884310001-2	637/6402764	0,00	5,19
11	111020008 BANCO XP INVESTIMENTOS CCTVM S/A	671-8	Cr.dito Ref. Taxa de Remuneração do BTC SQIA	637/6402765	17,28	0,00
11	313030005 TAXA DE REMUNERAÇÃO S/AÇÕES	743-9	Cr.dito Ref. Taxa de Remuneração do BTC SQIA	637/6402765	0,00	17,28
11	424010008 IRRF SOB AÇÕES	674-2	DEBITO CBLIC IRRF S/ RENDIMENTO DE BTC SQIA	637/6402766	3,88	0,00
11	111020008 BANCO XP INVESTIMENTOS CCTVM S/A	671-8	DEBITO CBLIC IRRF S/ RENDIMENTO DE BTC SQIA	637/6402766	0,00	3,88
12	311010001 REVENDA DE MERCADORIAS	200-3	Nota 5095 - CLINICA VETERINARIA DO ARI	601/5984097	0,00	45,00
12	111010001 CAIXA GERAL	1-9	Nota 5095 - CLINICA VETERINARIA DO ARI	601/5984098	45,00	0,00
12	421030014 DISPÊNDIOS COM ALIMENTAÇÃO	284-4	NFC-e 1774 - CHAPAS GRILL RESTAURANTE E PIZZARIA LTDA	0/5985476	69,30	0,00
12	111010001 CAIXA GERAL	1-9	NFC-e 1774 - CHAPAS GRILL RESTAURANTE E PIZZARIA LTDA	0/5985476	0,00	69,30
12	111020002 BANCO DO BRASIL SA	3-5	DEPOSITO - EFETUADO MES 08/22	627/6177880	3.470,00	0,00
12	111010001 CAIXA GERAL	1-9	DEPOSITO - EFETUADO MES 08/22	627/6177880	0,00	3.470,00
12	111020002 BANCO DO BRASIL SA	3-5	DEPOSITO - EFETUADO MES 08/22	627/6177881	341,14	0,00
12	111010001 CAIXA GERAL	1-9	DEPOSITO - EFETUADO MES 08/22	627/6177881	0,00	341,14
12	111020002 BANCO DO BRASIL SA	3-5	DEPOSITO - EFETUADO MES 08/22	627/6177882	359,00	0,00
12	111010001 CAIXA GERAL	1-9	DEPOSITO - EFETUADO MES 08/22	627/6177882	0,00	359,00
12	111020002 BANCO DO BRASIL SA	3-5	DEPOSITO - EFETUADO MES 08/22	627/6177883	594,76	0,00
12	111010001 CAIXA GERAL	1-9	DEPOSITO - EFETUADO MES 08/22	627/6177883	0,00	594,76
12	111020002 BANCO DO BRASIL SA	3-5	DEPOSITO - EFETUADO MES 08/22	627/6177884	359,00	0,00
12	111010001 CAIXA GERAL	1-9	DEPOSITO - EFETUADO MES 08/22	627/6177884	0,00	359,00
12	111020002 BANCO DO BRASIL SA	3-5	DEPOSITO - EFETUADO MES 08/22	627/6177885	1.077,00	0,00
12	111010001 CAIXA GERAL	1-9	DEPOSITO - EFETUADO MES 08/22	627/6177885	0,00	1.077,00

12

12

CNPJ: 10.786.517/0001-01

Consolidação: Empresa

Período: 01/01/2022 a 31/12/2022

Mês/Ano: 08/2022

Dia	Conta	Red.	Histórico	Lote/Lcto	Débito	Crédito
12	111010001 CAIXA GERAL	1-9	DEPOSITO - EFETUADO MES 08/22	627/6177885	0,00	1.077,00
12	111020002 BANCO DO BRASIL SA	3-5	DEPOSITO - EFETUADO MES 08/22	627/6177886	718,00	0,00
12	111010001 CAIXA GERAL	1-9	DEPOSITO - EFETUADO MES 08/22	627/6177886	0,00	718,00
12	111020002 BANCO DO BRASIL SA	3-5	DEPOSITO - EFETUADO MES 08/22	627/6177887	15.025,30	0,00
12	111010001 CAIXA GERAL	1-9	DEPOSITO - EFETUADO MES 08/22	627/6177887	0,00	15.025,30
12	111020002 BANCO DO BRASIL SA	3-5	DEPOSITO - EFETUADO MES 08/22	627/6177888	3.407,80	0,00
12	111010001 CAIXA GERAL	1-9	DEPOSITO - EFETUADO MES 08/22	627/6177888	0,00	3.407,80
12	111020002 BANCO DO BRASIL SA	3-5	DEPOSITO - EFETUADO MES 08/22	627/6177889	995,00	0,00
12	111010001 CAIXA GERAL	1-9	DEPOSITO - EFETUADO MES 08/22	627/6177889	0,00	995,00
12	111020002 BANCO DO BRASIL SA	3-5	DEPOSITO - EFETUADO MES 08/22	627/6177890	169,00	0,00
12	111010001 CAIXA GERAL	1-9	DEPOSITO - EFETUADO MES 08/22	627/6177890	0,00	169,00
12	111010001 CAIXA GERAL	1-9	SAQUE C/ CARTAO 08/22	627/6177891	3.366,00	0,00
12	111020002 BANCO DO BRASIL SA	3-5	SAQUE C/ CARTAO 08/22	627/6177891	0,00	3.366,00
12	423010001 COMISSÕES BANCÁRIAS	312-3	BANCO JUROS E COMISSOES 08/22	627/6177892	10,00	0,00
12	111020002 BANCO DO BRASIL SA	3-5	BANCO JUROS E COMISSOES 08/22	627/6177892	0,00	10,00
12	423010001 COMISSÕES BANCÁRIAS	312-3	BANCO JUROS E COMISSOES 08/22	627/6177893	10,00	0,00
12	111020002 BANCO DO BRASIL SA	3-5	BANCO JUROS E COMISSOES 08/22	627/6177893	0,00	10,00
12	423010001 COMISSÕES BANCÁRIAS	312-3	BANCO JUROS E COMISSOES 08/22	627/6177894	10,00	0,00
12	111020002 BANCO DO BRASIL SA	3-5	BANCO JUROS E COMISSOES 08/22	627/6177894	0,00	10,00
12	423010001 COMISSÕES BANCÁRIAS	312-3	BANCO JUROS E COMISSOES 08/22	627/6177895	10,00	0,00
12	111020002 BANCO DO BRASIL SA	3-5	BANCO JUROS E COMISSOES 08/22	627/6177895	0,00	10,00
12	423010001 COMISSÕES BANCÁRIAS	312-3	BANCO JUROS E COMISSOES 08/22	627/6177896	7,42	0,00
12	111020002 BANCO DO BRASIL SA	3-5	BANCO JUROS E COMISSOES 08/22	627/6177896	0,00	7,42
12	423010001 COMISSÕES BANCÁRIAS	312-3	BANCO JUROS E COMISSOES 08/22	627/6177897	10,00	0,00
12	111020002 BANCO DO BRASIL SA	3-5	BANCO JUROS E COMISSOES 08/22	627/6177897	0,00	10,00
12	111030013 RENDE FACIL - BANCO DO BRASIL	741-2	APLICAÇÃO FINANCEIRA 08/22	627/6177898	23.092,58	0,00
12	111020002 BANCO DO BRASIL SA	3-5	APLICAÇÃO FINANCEIRA 08/22	627/6177898	0,00	23.092,58
12	111020006 SICREDI	568-1	DEPOSITO - EFETUADO MES 08/22	628/6180078	1.065,70	0,00
12	111010001 CAIXA GERAL	1-9	DEPOSITO - EFETUADO MES 08/22	628/6180078	0,00	1.065,70
12	111020006 SICREDI	568-1	DEPOSITO - EFETUADO MES 08/22	628/6180079	2.464,70	0,00
12	111010001 CAIXA GERAL	1-9	DEPOSITO - EFETUADO MES 08/22	628/6180079	0,00	2.464,70
12	111010001 CAIXA GERAL	1-9	SAQUE C/ CARTAO 08/22	628/6180080	380,00	0,00
12	111020006 SICREDI	568-1	SAQUE C/ CARTAO 08/22	628/6180080	0,00	380,00
12	111010001 CAIXA GERAL	1-9	SAQUE C/ CARTAO 08/22	628/6180081	50,00	0,00
12	111020006 SICREDI	568-1	SAQUE C/ CARTAO 08/22	628/6180081	0,00	50,00
12	111010001 CAIXA GERAL	1-9	SAQUE C/ CARTAO 08/22	628/6180082	190,00	0,00
12	111020006 SICREDI	568-1	SAQUE C/ CARTAO 08/22	628/6180082	0,00	190,00
12	111020006 SICREDI	568-1	EMPRESTIMO CONT NO BANCO 08/22 - C21633428	628/6180083	60.000,00	0,00
12	423010001 COMISSÕES BANCÁRIAS	312-3	BANCO JUROS E COMISSOES 08/22	628/6180084	3,70	0,00
12	111020006 SICREDI	568-1	BANCO JUROS E COMISSOES 08/22	628/6180084	0,00	3,70
12	423010001 COMISSÕES BANCÁRIAS	312-3	BANCO JUROS E COMISSOES 08/22	628/6180085	9,25	0,00
12	111020006 SICREDI	568-1	BANCO JUROS E COMISSOES 08/22	628/6180085	0,00	9,25
12	111010001 CAIXA GERAL	1-9	SAQUE C/ CARTAO 08/22	629/6181159	1.259,26	0,00
12	111020007 SICOOB	597-5	SAQUE C/ CARTAO 08/22	629/6181159	0,00	1.259,26
12	111020007 SICOOB	597-5	DEPOSITO - EFETUADO MES 08/22	629/6181160	360,00	0,00
12	111010001 CAIXA GERAL	1-9	DEPOSITO - EFETUADO MES 08/22	629/6181160	0,00	360,00
12	423010001 COMISSÕES BANCÁRIAS	312-3	BANCO JUROS E COMISSOES 08/22	629/6181161	6,00	0,00
12	111020007 SICOOB	597-5	BANCO JUROS E COMISSOES 08/22	629/6181161	0,00	6,00
12	212010010 SICREDI C.P - CONTRATO Nº C21633428	731-5	EMPRESTIMO CONT NO BANCO 08/22 - C21633428	628/6208623	0,00	20.000,00
12	221010001 SICREDI L.P.	574-6	EMPRESTIMO CONT NO BANCO C21633428	628/6208624	0,00	40.000,00
12	423010005 CUSTOS/DESPESAS COM AÇÕES	682-3	Taxa de intermediatçã/Eo doador VIIA3 2022071400362329230001-1	637/6402761	11,87	0,00
12	111020008 BANCO XP INVESTIMENTOS CCTVM S/A	671-8	Taxa de intermediatçã/Eo doador VIIA3 2022071400362329230001-1	637/6402761	0,00	11,87
12	111020008 BANCO XP INVESTIMENTOS CCTVM S/A	671-8	Cr,dito Ref. Taxa de Remuneraçã/Eo BTC VIIA	637/6402762	39,21	0,00
12	313030005 TAXA DE REMUNERAÇÃO S/A AÇÕES	743-9	Cr,dito Ref. Taxa de Remuneraçã/Eo BTC VIIA	637/6402762	0,00	39,21
12	424010008 IRRF SOB/ AÇÕES	674-2	DEBITO CBLC IRRF S/ RENDIMENTO DE BTC VIIA	637/6402763	8,82	0,00
12	111020008 BANCO XP INVESTIMENTOS CCTVM S/A	671-8	DEBITO CBLC IRRF S/ RENDIMENTO DE BTC VIIA	637/6402763	0,00	8,82
12	210300014 DISPENDIOS COM ALIMENTAÇÃO	284-4	Nota 2594459 - RITA ANASTACIA BORBA OVSTROVSKI 70440883	602/5984854	24,50	0,00
13	111010001 CAIXA GERAL	1-9	Nota 2594459 - RITA ANASTACIA BORBA OVSTROVSKI 70440883	602/5984854	0,00	24,50
14	423020003 JUROS PASSIVOS	317-4	JUROS PGTO S/ EMPRESTIMO 08/22	0/6209357	24,50	24,50
14	212010011 SICREDI C.P - CONTRATO Nº C11632813	737-4	JUROS PGTO S/ EMPRESTIMO 08/22	0/6209357	411,29	0,00
14	423020003 JUROS PASSIVOS	317-4	JUROS PGTO S/ EMPRESTIMO 08/22	0/6209358	190,70	0,00
14	212010011 SICREDI C.P - CONTRATO Nº C11632813	737-4	JUROS PGTO S/ EMPRESTIMO 08/22	0/6209358	0,00	190,70
14	215040005 MAPFRE SEGUROS GERAIS S/A	697-1	SEGURO PGTO PARCELA Nº 05/10 - PLACA QQH-3D97	0/6366765	159,52	0,00
14	111010001 CAIXA GERAL	1-9	SEGURO PGTO PARCELA Nº 05/10 - PLACA QQH-3D97	0/6366765	0,00	159,52
15	311010001 REVENDA DE MERCADORIAS	200-3	Nota 5096 - IK LOGISTICA E SERVICOS LTDA	601/5984101	0,00	45,00
15	111010001 CAIXA GERAL	1-9	Nota 5096 - IK LOGISTICA E SERVICOS LTDA	601/5984102	45,00	0,00
15	111010001 CAIXA GERAL	1-9	Nota 17485 - EDISON SCHNEIDER ESPORTE - EPP	601/5984426	595,00	0,00
15	311020001 RECEITA COM SERVIÇOS PRESTADOS	203-8	Nota 17485 - EDISON SCHNEIDER ESPORTE - EPP	601/5984426	0,00	595,00
15	111010001 CAIXA GERAL	1-9	Nota 17486 - GRANDO E GROFF LTDA - POSTO MERCEDES	601/5984428	150,00	0,00
15	311020001 RECEITA COM SERVIÇOS PRESTADOS	203-8	Nota 17486 - GRANDO E GROFF LTDA - POSTO MERCEDES	601/5984428	0,00	150,00
15	111010001 CAIXA GERAL	1-9	Nota 17487 - Allmayer Supermercado Ltda-Filial	601/5984430	60,00	0,00
15	311020001 RECEITA COM SERVIÇOS PRESTADOS	203-8	Nota 17487 - Allmayer Supermercado Ltda-Filial	601/5984430	0,00	60,00
15	111010001 CAIXA GERAL	1-9	Nota 17488 - ERIMAR IND E COM DE PRODUTOS P SAUDE	601/5984432	239,90	0,00
15	311020001 RECEITA COM SERVIÇOS PRESTADOS	203-8	Nota 17488 - ERIMAR IND E COM DE PRODUTOS P SAUDE	601/5984432	0,00	239,90
15	111010001 CAIXA GERAL	1-9	Nota 17489 - ERIMAR IND E COM DE PRODUTOS P SAUDE	601/5984434	239,90	0,00
15	311020001 RECEITA COM SERVIÇOS PRESTADOS	203-8	Nota 17489 - ERIMAR IND E COM DE PRODUTOS P SAUDE	601/5984434	0,00	239,90
15	111010001 CAIXA GERAL	1-9	Nota 17490 - PREFEITURA MUNICIPAL DE PALOTINA	601/5984436	410,00	0,00
15	311020001 RECEITA COM SERVIÇOS PRESTADOS	203-8	Nota 17490 - PREFEITURA MUNICIPAL DE PALOTINA	601/5984436	0,00	410,00
15	111010001 CAIXA GERAL	1-9	Nota 17491 - PREFEITURA MUNICIPAL DE PALOTINA	601/5984438	2.665,00	0,00

*[Handwritten signatures]*



CNPJ: 10.786.517/0001-01

Consolidação: Empresa

Período: 01/01/2022 a 31/12/2022

Mês/Ano: 08/2022

Dia	Conta	Red.	Histórico	Lote/Lcto	Débito	Crédito
15	311020001 RECEITA COM SERVIÇOS PRESTADOS	203-8	Nota 17491 - PREFEITURA MUNICIPAL DE PALOTINA	601/5984438	0,00	2.665,00
15	111010001 CAIXA GERAL	1-9	Nota 17492 - PREFEITURA MUNICIPAL DE PALOTINA	601/5984440	205,00	0,00
15	311020001 RECEITA COM SERVIÇOS PRESTADOS	203-8	Nota 17492 - PREFEITURA MUNICIPAL DE PALOTINA	601/5984440	0,00	205,00
15	111010001 CAIXA GERAL	1-9	Nota 17493 - PREFEITURA MUNICIPAL DE PALOTINA	601/5984442	205,00	0,00
15	311020001 RECEITA COM SERVIÇOS PRESTADOS	203-8	Nota 17493 - PREFEITURA MUNICIPAL DE PALOTINA	601/5984442	0,00	205,00
15	111010001 CAIXA GERAL	1-9	Nota 17494 - PREFEITURA MUNICIPAL DE PALOTINA	601/5984444	205,00	0,00
15	311020001 RECEITA COM SERVIÇOS PRESTADOS	203-8	Nota 17494 - PREFEITURA MUNICIPAL DE PALOTINA	601/5984444	0,00	205,00
15	111010001 CAIXA GERAL	1-9	Nota 17495 - PREFEITURA MUNICIPAL DE PALOTINA	601/5984446	205,00	0,00
15	311020001 RECEITA COM SERVIÇOS PRESTADOS	203-8	Nota 17495 - PREFEITURA MUNICIPAL DE PALOTINA	601/5984446	0,00	205,00
15	111010001 CAIXA GERAL	1-9	Nota 17496 - PREFEITURA MUNICIPAL DE PALOTINA	601/5984448	205,00	0,00
15	311020001 RECEITA COM SERVIÇOS PRESTADOS	203-8	Nota 17496 - PREFEITURA MUNICIPAL DE PALOTINA	601/5984448	0,00	205,00
15	111010001 CAIXA GERAL	1-9	Nota 17497 - PREFEITURA MUNICIPAL DE PALOTINA	601/5984450	205,00	0,00
15	311020001 RECEITA COM SERVIÇOS PRESTADOS	203-8	Nota 17497 - PREFEITURA MUNICIPAL DE PALOTINA	601/5984450	0,00	205,00
15	111010001 CAIXA GERAL	1-9	Nota 17498 - PREFEITURA MUNICIPAL DE NOVA AURORA	601/5984452	426,86	0,00
15	311020001 RECEITA COM SERVIÇOS PRESTADOS	203-8	Nota 17498 - PREFEITURA MUNICIPAL DE NOVA AURORA	601/5984452	0,00	426,86
15	111010001 CAIXA GERAL	1-9	Nota 17499 - PREFEITURA MUNICIPAL DE NOVA AURORA	601/5984454	213,43	0,00
15	311020001 RECEITA COM SERVIÇOS PRESTADOS	203-8	Nota 17499 - PREFEITURA MUNICIPAL DE NOVA AURORA	601/5984454	0,00	213,43
15	111010001 CAIXA GERAL	1-9	Nota 17500 - PREFEITURA MUNICIPAL DE NOVA AURORA	601/5984456	213,43	0,00
15	311020001 RECEITA COM SERVIÇOS PRESTADOS	203-8	Nota 17500 - PREFEITURA MUNICIPAL DE NOVA AURORA	601/5984456	0,00	213,43
15	111010001 CAIXA GERAL	1-9	Nota 17501 - PREFEITURA MUNICIPAL DE NOVA AURORA	601/5984458	426,86	0,00
15	311020001 RECEITA COM SERVIÇOS PRESTADOS	203-8	Nota 17501 - PREFEITURA MUNICIPAL DE NOVA AURORA	601/5984458	0,00	426,86
15	111010001 CAIXA GERAL	1-9	Nota 17502 - PREFEITURA MUNICIPAL DE NOVA AURORA	601/5984460	213,43	0,00
15	311020001 RECEITA COM SERVIÇOS PRESTADOS	203-8	Nota 17502 - PREFEITURA MUNICIPAL DE NOVA AURORA	601/5984460	0,00	213,43
15	111010001 CAIXA GERAL	1-9	Nota 17503 - PREFEITURA MUNICIPAL DE NOVA AURORA	601/5984462	1.067,15	0,00
15	311020001 RECEITA COM SERVIÇOS PRESTADOS	203-8	Nota 17503 - PREFEITURA MUNICIPAL DE NOVA AURORA	601/5984462	0,00	1.067,15
15	111010001 CAIXA GERAL	1-9	Nota 17504 - PREFEITURA MUNICIPAL DE NOVA AURORA	601/5984464	213,43	0,00
15	311020001 RECEITA COM SERVIÇOS PRESTADOS	203-8	Nota 17504 - PREFEITURA MUNICIPAL DE NOVA AURORA	601/5984464	0,00	213,43
15	111010001 CAIXA GERAL	1-9	Nota 17505 - PREFEITURA MUNICIPAL DE NOVA AURORA	601/5984466	213,43	0,00
15	311020001 RECEITA COM SERVIÇOS PRESTADOS	203-8	Nota 17505 - PREFEITURA MUNICIPAL DE NOVA AURORA	601/5984466	0,00	213,43
15	111010001 CAIXA GERAL	1-9	Nota 17506 - PREFEITURA MUNICIPAL DE NOVA AURORA	601/5984468	213,43	0,00
15	311020001 RECEITA COM SERVIÇOS PRESTADOS	203-8	Nota 17506 - PREFEITURA MUNICIPAL DE NOVA AURORA	601/5984468	0,00	213,43
15	111010001 CAIXA GERAL	1-9	Nota 17507 - PREFEITURA MUNICIPAL DE NOVA AURORA	601/5984470	213,43	0,00
15	311020001 RECEITA COM SERVIÇOS PRESTADOS	203-8	Nota 17507 - PREFEITURA MUNICIPAL DE NOVA AURORA	601/5984470	0,00	213,43
15	111010001 CAIXA GERAL	1-9	Nota 17508 - PREFEITURA MUNICIPAL DE NOVA AURORA	601/5984472	213,43	0,00
15	311020001 RECEITA COM SERVIÇOS PRESTADOS	203-8	Nota 17508 - PREFEITURA MUNICIPAL DE NOVA AURORA	601/5984472	0,00	213,43
15	111010001 CAIXA GERAL	1-9	Nota 17509 - PREFEITURA MUNICIPAL DE NOVA AURORA	601/5984474	213,43	0,00
15	311020001 RECEITA COM SERVIÇOS PRESTADOS	203-8	Nota 17509 - PREFEITURA MUNICIPAL DE NOVA AURORA	601/5984474	0,00	213,43
15	111010001 CAIXA GERAL	1-9	Nota 17510 - PREFEITURA MUNICIPAL DE NOVA AURORA	601/5984476	213,43	0,00
15	311020001 RECEITA COM SERVIÇOS PRESTADOS	203-8	Nota 17510 - PREFEITURA MUNICIPAL DE NOVA AURORA	601/5984476	0,00	213,43
15	111010001 CAIXA GERAL	1-9	Nota 17511 - PREFEITURA MUNICIPAL DE NOVA AURORA	601/5984478	640,29	0,00
15	311020001 RECEITA COM SERVIÇOS PRESTADOS	203-8	Nota 17511 - PREFEITURA MUNICIPAL DE NOVA AURORA	601/5984478	0,00	640,29
15	111010001 CAIXA GERAL	1-9	Nota 17512 - PREFEITURA MUNICIPAL DE NOVA AURORA	601/5984480	213,43	0,00
15	311020001 RECEITA COM SERVIÇOS PRESTADOS	203-8	Nota 17512 - PREFEITURA MUNICIPAL DE NOVA AURORA	601/5984480	0,00	213,43
15	111010001 CAIXA GERAL	1-9	Nota 17513 - PREFEITURA MUNICIPAL DE NOVA AURORA	601/5984482	213,43	0,00
15	311020001 RECEITA COM SERVIÇOS PRESTADOS	203-8	Nota 17513 - PREFEITURA MUNICIPAL DE NOVA AURORA	601/5984482	0,00	213,43
15	111010001 CAIXA GERAL	1-9	Nota 17514 - PREFEITURA MUNICIPAL DE NOVA AURORA	601/5984484	2.134,30	0,00
15	311020001 RECEITA COM SERVIÇOS PRESTADOS	203-8	Nota 17514 - PREFEITURA MUNICIPAL DE NOVA AURORA	601/5984484	0,00	2.134,30
15	111010001 CAIXA GERAL	1-9	Nota 17516 - MUNICIPIO DE CORBELIA	601/5984486	2.235,00	0,00
15	311020001 RECEITA COM SERVIÇOS PRESTADOS	203-8	Nota 17516 - MUNICIPIO DE CORBELIA	601/5984486	0,00	2.235,00
15	421030013 DESPESAS COM VEICULOS	283-6	Nota 7355 - IRMÃOS SABKA LTDA	602/5984802	1.842,03	0,00
15	211010010 IRMÃOS SABKA LTDA	530-4	Nota 7355 - IRMÃOS SABKA LTDA	602/5984802	0,00	1.842,03
15	421030028 SERVIÇO DE TERCEIROS (PJ)	298-4	Nota 5678 - CRISTIANO RODRIGO PETRY & CIA LTDA ME	602/5984804	200,00	0,00
15	211010186 CRISTIANO PETRY E CIA LTDA	686-6	Nota 5678 - CRISTIANO RODRIGO PETRY & CIA LTDA ME	602/5984804	0,00	200,00
15	421030013 DESPESAS COM VEICULOS	283-6	Nota 63662 - IRMÃOS SABKA LTDA	602/5984856	711,65	0,00
15	211010010 IRMÃOS SABKA LTDA	530-4	Nota 63662 - IRMÃOS SABKA LTDA	602/5984857	0,00	585,21
15	313010003 DESCONTOS FINANCEIROS OBTIDOS	215-1	Nota 63662 - IRMÃOS SABKA LTDA	602/5984858	0,00	126,44
15	421030014 DISPÊNDIOS COM ALIMENTAÇÃO	284-4	NFC-e 1828 - CHAPAS GRILL RESTAURANTE E PIZZARIA	0/5985355	49,64	0,00
15	111010001 CAIXA GERAL	1-9	NFC-e 1828 - CHAPAS GRILL RESTAURANTE E PIZZARIA	0/5985355	0,00	49,64
15	421030014 DISPÊNDIOS COM ALIMENTAÇÃO	284-4	NFC-e 119213 - POSTOS LAR	0/5985364	17,59	0,00
15	111010001 CAIXA GERAL	1-9	NFC-e 119213 - POSTOS LAR	0/5985364	0,00	17,59
15	421030007 COMBUSTÍVEIS E LUBRIFICANTES	277-1	NFC-e 198590 - AUTO POSTO HORIZONTE AZUL LTDA	0/5985483	232,30	0,00
15	111010001 CAIXA GERAL	1-9	NFC-e 198590 - AUTO POSTO HORIZONTE AZUL LTDA	0/5985483	0,00	232,30
15	421030014 DISPÊNDIOS COM ALIMENTAÇÃO	284-4	NFC-e 42661 - RESTAURANTE TIO ZE EIRELI	0/5985484	41,00	0,00
15	111010001 CAIXA GERAL	1-9	NFC-e 42661 - RESTAURANTE TIO ZE EIRELI	0/5985484	0,00	41,00
15	421030014 DISPÊNDIOS COM ALIMENTAÇÃO	284-4	NFC-e 42662 - RESTAURANTE TIO ZE EIRELI	0/5985485	41,00	0,00
15	111010001 CAIXA GERAL	1-9	NFC-e 42662 - RESTAURANTE TIO ZE EIRELI	0/5985485	0,00	41,00
15	111010001 HENRY EQUIP ELETR. E SIST	460-0	DUPLICATA - PGTO N. 356160 - 1/2	0/5986910	289,11	0,00
15	111010001 CAIXA GERAL	1-9	DUPLICATA - PGTO N. 356160 - 1/2	0/5986910	0,00	289,11

*Handwritten signatures and initials at the bottom of the page.*



CNPJ: 10.786.517/0001-01

Consolidação: Empresa

Período: 01/01/2022 a 31/12/2022

Mês/Ano: 08/2022

Dia	Conta	Red.	Histórico	Lote/Lcto	Débito	Crédito
15	211010032 CAMARGO VENDING LTDA	590-8	DUPLICATA - PGTO N. 39186	0/5986918	168,00	0,00
15	111010001 CAIXA GERAL	1-9	DUPLICATA - PGTO N. 39186	0/5986918	0,00	168,00
15	421030034 TELEFONE	309-3	TELEFONE - PGTO MES 07/22 - TIM	0/5989020	63,20	0,00
15	111010001 CAIXA GERAL	1-9	TELEFONE - PGTO MES 07/22 - TIM	0/5989020	0,00	63,20
15	421030034 TELEFONE	309-3	TELEFONE - PGTO MES 07/22 - TIM	0/5989027	61,99	0,00
15	111010001 CAIXA GERAL	1-9	TELEFONE - PGTO MES 07/22 - TIM	0/5989027	0,00	61,99
15	421030034 TELEFONE	309-3	TELEFONE - PGTO MES 07/22 - TIM	0/5989034	70,41	0,00
15	111010001 CAIXA GERAL	1-9	TELEFONE - PGTO MES 07/22 - TIM	0/5989034	0,00	70,41
15	421030034 TELEFONE	309-3	TELEFONE - PGTO MES 07/22 - TIM	0/5989042	192,39	0,00
15	111010001 CAIXA GERAL	1-9	TELEFONE - PGTO MES 07/22 - TIM	0/5989042	0,00	192,39
15	214010001 IRRF A RECOLHER (RETIDO DE PF)	165-1	IRF PGTO GUIA REF MES 07/22	0/5990416	550,21	0,00
15	111010001 CAIXA GERAL	1-9	IRF PGTO GUIA REF MES 07/22	0/5990416	0,00	550,21
15	213020004 INSS A RECOLHER	162-7	INSS - PGTO GUIA MES 07/22	0/5990429	5.458,00	0,00
15	111010001 CAIXA GERAL	1-9	INSS - PGTO GUIA MES 07/22	0/5990429	0,00	5.458,00
15	111020002 BANCO DO BRASIL SA	3-5	DEPOSITO - EFETUADO MES 08/22	627/6177899	2.235,00	0,00
15	111010001 CAIXA GERAL	1-9	DEPOSITO - EFETUADO MES 08/22	627/6177899	0,00	2.235,00
15	111010001 CAIXA GERAL	1-9	SAQUE C/ CARTAO 08/22	627/6177900	990,06	0,00
15	111020002 BANCO DO BRASIL SA	3-5	SAQUE C/ CARTAO 08/22	627/6177900	0,00	990,06
15	111010001 CAIXA GERAL	1-9	SAQUE C/ CARTAO 08/22	627/6177901	90,00	0,00
15	111020002 BANCO DO BRASIL SA	3-5	SAQUE C/ CARTAO 08/22	627/6177901	0,00	90,00
15	111020002 BANCO DO BRASIL SA	3-5	CONS.-PG.PAR. N. 61/180	627/6177902	0,00	1.545,12
15	111010001 CAIXA GERAL	1-9	SAQUE C/ CARTAO 08/22	627/6177903	1.340,63	0,00
15	111020002 BANCO DO BRASIL SA	3-5	SAQUE C/ CARTAO 08/22	627/6177903	0,00	1.340,63
15	111010001 CAIXA GERAL	1-9	SAQUE C/ CARTAO 08/22	627/6177904	412,83	0,00
15	111020002 BANCO DO BRASIL SA	3-5	SAQUE C/ CARTAO 08/22	627/6177904	0,00	412,83
15	111010001 CAIXA GERAL	1-9	SAQUE C/ CARTAO 08/22	627/6177905	191,25	0,00
15	111020002 BANCO DO BRASIL SA	3-5	SAQUE C/ CARTAO 08/22	627/6177905	0,00	191,25
15	111010001 CAIXA GERAL	1-9	SAQUE C/ CARTAO 08/22	627/6177906	168,00	0,00
15	111020002 BANCO DO BRASIL SA	3-5	SAQUE C/ CARTAO 08/22	627/6177906	0,00	168,00
15	111010001 CAIXA GERAL	1-9	SAQUE C/ CARTAO 08/22	627/6177907	5.458,00	0,00
15	111020002 BANCO DO BRASIL SA	3-5	SAQUE C/ CARTAO 08/22	627/6177907	0,00	5.458,00
15	111010001 CAIXA GERAL	1-9	SAQUE C/ CARTAO 08/22	627/6177908	289,11	0,00
15	111020002 BANCO DO BRASIL SA	3-5	SAQUE C/ CARTAO 08/22	627/6177908	0,00	289,11
15	111010001 CAIXA GERAL	1-9	SAQUE C/ CARTAO 08/22	627/6177909	63,20	0,00
15	111020002 BANCO DO BRASIL SA	3-5	SAQUE C/ CARTAO 08/22	627/6177909	0,00	63,20
15	111010001 CAIXA GERAL	1-9	SAQUE C/ CARTAO 08/22	627/6177910	192,39	0,00
15	111020002 BANCO DO BRASIL SA	3-5	SAQUE C/ CARTAO 08/22	627/6177910	0,00	192,39
15	111010001 CAIXA GERAL	1-9	SAQUE C/ CARTAO 08/22	627/6177911	61,99	0,00
15	111020002 BANCO DO BRASIL SA	3-5	SAQUE C/ CARTAO 08/22	627/6177911	0,00	61,99
15	111010001 CAIXA GERAL	1-9	SAQUE C/ CARTAO 08/22	627/6177912	70,41	0,00
15	111020002 BANCO DO BRASIL SA	3-5	SAQUE C/ CARTAO 08/22	627/6177912	0,00	70,41
15	111010001 CAIXA GERAL	1-9	SAQUE C/ CARTAO 08/22	627/6177913	550,21	0,00
15	111020002 BANCO DO BRASIL SA	3-5	SAQUE C/ CARTAO 08/22	627/6177913	0,00	550,21
15	111030009 TITULO DE CAPITALIZAÇÃO - OUROCAP	601-7	OUROCAP - APLICAÇÃO FINANCEIRA 03/36 - 2668	627/6177914	1.000,00	0,00
15	111020002 BANCO DO BRASIL SA	3-5	OUROCAP - APLICAÇÃO FINANCEIRA 03/36 - 2668	627/6177914	0,00	1.000,00
15	111030009 TITULO DE CAPITALIZAÇÃO - OUROCAP	601-7	OUROCAP - APLICAÇÃO FINANCEIRA 26/36 - 20366	627/6177915	1.517,34	0,00
15	111020002 BANCO DO BRASIL SA	3-5	OUROCAP - APLICAÇÃO FINANCEIRA 26/36 - 20366	627/6177915	0,00	1.517,34
15	111020002 BANCO DO BRASIL SA	3-5	OUROCAP - APLICAÇÃO FINANCEIRA - RESGATE 08/22	627/6177916	11.705,54	0,00
15	111030013 RENDE FACIL - BANCO DO BRASIL	741-2	APLICAÇÃO FINANCEIRA - RESGATE 08/22	627/6177916	0,00	11.705,54
15	111020006 SICREDI	568-1	DEPOSITO - EFETUADO MES 08/22	628/6180086	769,90	0,00
15	111010001 CAIXA GERAL	1-9	DEPOSITO - EFETUADO MES 08/22	628/6180086	0,00	769,90
15	111020006 SICREDI	568-1	DEPOSITO - EFETUADO MES 08/22	628/6180087	246,60	0,00
15	111010001 CAIXA GERAL	1-9	DEPOSITO - EFETUADO MES 08/22	628/6180087	0,00	246,60
15	423010001 COMISSÕES BANCÁRIAS	312-3	BANCO JUROS E COMISSOES 08/22	628/6180088	21,00	0,00
15	111020006 SICREDI	568-1	BANCO JUROS E COMISSOES 08/22	628/6180088	0,00	21,00
15	212010011 SICREDI C.P - CONTRATO N° C11632813	737-4	EMPRESTIMO - PGTO PARCELA 13/48	628/6180089	1.649,56	0,00
15	111020006 SICREDI	568-1	EMPRESTIMO - PGTO PARCELA 13/48	628/6180089	0,00	1.649,56
15	111010001 CAIXA GERAL	1-9	SAQUE C/ CARTAO 08/22	628/6180090	15.144,16	0,00
15	111020006 SICREDI	568-1	SAQUE C/ CARTAO 08/22	628/6180090	0,00	15.144,16
15	423010001 COMISSÕES BANCÁRIAS	312-3	BANCO JUROS E COMISSOES 08/22	628/6180091	28,00	0,00
15	111020006 SICREDI	568-1	BANCO JUROS E COMISSOES 08/22	628/6180091	0,00	28,00
15	423010001 COMISSÕES BANCÁRIAS	312-3	BANCO JUROS E COMISSOES 08/22	628/6180092	18,50	0,00
15	111020006 SICREDI	568-1	BANCO JUROS E COMISSOES 08/22	628/6180092	0,00	18,50
15	423010001 COMISSÕES BANCÁRIAS	312-3	BANCO JUROS E COMISSOES 08/22	628/6180093	31,45	0,00
15	111020006 SICREDI	568-1	BANCO JUROS E COMISSOES 08/22	628/6180093	0,00	31,45
15	111020007 SICOOB	597-5	DEPOSITO - EFETUADO MES 08/22	629/6181162	1.001,60	0,00
15	111010001 CAIXA GERAL	1-9	DEPOSITO - EFETUADO MES 08/22	629/6181162	0,00	1.001,60
15	423010001 COMISSÕES BANCÁRIAS	312-3	BANCO JUROS E COMISSOES 08/22	629/6181163	18,00	0,00
15	111020007 SICOOB	597-5	BANCO JUROS E COMISSOES 08/22	629/6181163	0,00	18,00
15	423020003 JUROS PASSIVOS	317-4	JUROS PGTO S/ EMPRESTIMO 08/22	0/6209359	5,90	0,00
15	212010011 SICREDI C.P - CONTRATO N° C11632813	737-4	JUROS PGTO S/ EMPRESTIMO 08/22	0/6209359	0,00	5,90
15	123070001 CONSÓRCIO SICOOB N° 42439	50-7	CONS.-PG.PAR. N. 61/180	627/6209422	1.437,47	0,00
15	421030042 TAXAS ADMIN. DE CONSÓRCIOS	603-3	CONS.-PG.PAR. N. 61/180	627/6209423	107,65	0,00
15	423010005 CUSTOS/DESPESAS COM AÇÕES	682-3	Taxa de intermediação doador SQIA3 2022081000355884310001-2	637/6402750	0,06	0,00
15	111020008 BANCO XP INVESTIMENTOS CCTVM S/A	671-8	Taxa de intermediação doador SQIA3 2022081000355884310001-2	637/6402750	0,00	0,06
15	423010005 CUSTOS/DESPESAS COM AÇÕES	682-3	Taxa de intermediação doador LREN3 2022081100370182730001-1	637/6402751	0,02	0,00
15	111020008 BANCO XP INVESTIMENTOS CCTVM S/A	671-8	Taxa de intermediação doador LREN3 2022081100370182730001-1	637/6402751	0,00	0,02
15	423010005 CUSTOS/DESPESAS COM AÇÕES	682-3	Taxa de intermediação doador BRML3 2022081000369676500001-1	637/6402752	0,13	0,00
15	111020008 BANCO XP INVESTIMENTOS CCTVM S/A	671-8	Taxa de intermediação doador BRML3 2022081000369676500001-1	637/6402752	0,00	0,13
15	111020008 BANCO XP INVESTIMENTOS CCTVM S/A	671-8	JUROS S/ CAPITAL DE CLIENTES INTB3 S/	637/6402753	10,32	0,00
15	314010006 JUROS S/ CAPITAL AÇÕES	681-5	JUROS S/ CAPITAL DE CLIENTES INTB3 S/	637/6402753	0,00	10,32
15	111020008 BANCO XP INVESTIMENTOS CCTVM S/A	671-8	Cr.dito Ref. Taxa de Remuneração BTC SQIA	637/6402754	0,21	0,00
15	313030005 TAXA DE REMUNERAÇÃO S/ AÇÕES	743-9	Cr.dito Ref. Taxa de Remuneração BTC SQIA	637/6402754	0,00	0,21

*Handwritten signatures and initials at the bottom of the page.*

CNPJ: 10.786.517/0001-01

Consolidação: Empresa

Período: 01/01/2022 a 31/12/2022

Mês/Ano: 08/2022

Dia	Conta	Red.	Histórico	Lote/Lcto	Débito	Crédito
15	111020008 BANCO XP INVESTIMENTOS CCTVM S/A	671-8	Cr,dito Ref. Taxa de RemuneraçEo BTC LREN	637/6402755	0,07	0,00
15	313030005 TAXA DE REMUNERAÇÃO S/ AÇÕES	743-9	Cr,dito Ref. Taxa de RemuneraçEo BTC LREN	637/6402755	0,00	0,07
15	111020008 BANCO XP INVESTIMENTOS CCTVM S/A	671-8	Cr,dito Ref. Taxa de RemuneraçEo BTC BRML	637/6402756	0,46	0,00
15	313030005 TAXA DE REMUNERAÇÃO S/ AÇÕES	743-9	Cr,dito Ref. Taxa de RemuneraçEo BTC BRML	637/6402756	0,00	0,46
15	111020008 BANCO XP INVESTIMENTOS CCTVM S/A	671-8	CREDITO DE REEMBOLSO DE EVENTO BRINTBACNOR9	637/6402757	25,31	0,00
15	313010004 CREDITO DE REEMBOLSO DE EVENTO INVEST. XP	744-7	CREDITO DE REEMBOLSO DE EVENTO BRINTBACNOR9	637/6402757	0,00	25,31
15	424010008 IRRF SOBI AÇÕES	674-2	DEBITO CBLC IRRF S/ RENDIMENTO DE BTC SQIA	637/6402758	0,04	0,00
15	111020008 BANCO XP INVESTIMENTOS CCTVM S/A	671-8	DEBITO CBLC IRRF S/ RENDIMENTO DE BTC SQIA	637/6402758	0,00	0,04
15	424010008 IRRF SOBI AÇÕES	674-2	DEBITO CBLC IRRF S/ RENDIMENTO DE BTC LREN	637/6402759	0,01	0,00
15	111020008 BANCO XP INVESTIMENTOS CCTVM S/A	671-8	DEBITO CBLC IRRF S/ RENDIMENTO DE BTC LREN	637/6402759	0,00	0,01
15	424010008 IRRF SOBI AÇÕES	674-2	DEBITO CBLC IRRF S/ RENDIMENTO DE BTC BRML	637/6402760	0,10	0,00
15	111020008 BANCO XP INVESTIMENTOS CCTVM S/A	671-8	DEBITO CBLC IRRF S/ RENDIMENTO DE BTC BRML	637/6402760	0,00	0,10
				<b>Total do Dia:</b>	<b>71.967,42</b>	<b>71.967,42</b>
16	311010001 REVENDA DE MERCADORIAS	200-3	Nota 5098 - MUNICIPIO DE TIBAGI	601/5984103	0,00	918,00
16	111010001 CAIXA GERAL	1-9	Nota 5098 - MUNICIPIO DE TIBAGI	601/5984104	918,00	0,00
16	111010001 CAIXA GERAL	1-9	Nota 17517 - MUNICIPIO DE PATO BRANCO (859)	601/5984488	20.732,16	0,00
16	311020001 RECEITA COM SERVIÇOS PRESTADOS	203-8	Nota 17517 - MUNICIPIO DE PATO BRANCO (859)	601/5984488	0,00	20.732,16
16	111010001 CAIXA GERAL	1-9	Nota 17518 - MUNICIPIO DE SAO JOAO	601/5984490	3.580,00	0,00
16	311020001 RECEITA COM SERVIÇOS PRESTADOS	203-8	Nota 17518 - MUNICIPIO DE SAO JOAO	601/5984490	0,00	3.580,00
16	111010001 CAIXA GERAL	1-9	Nota 17519 - EQUIPLANO SISTEMAS LTDA.	601/5984492	900,00	0,00
16	311020001 RECEITA COM SERVIÇOS PRESTADOS	203-8	Nota 17519 - EQUIPLANO SISTEMAS LTDA.	601/5984492	0,00	900,00
16	111010001 CAIXA GERAL	1-9	Nota 17520 - EQUIPLANO SISTEMAS LTDA.	601/5984494	400,00	0,00
16	311020001 RECEITA COM SERVIÇOS PRESTADOS	203-8	Nota 17520 - EQUIPLANO SISTEMAS LTDA.	601/5984494	0,00	400,00
16	111010001 CAIXA GERAL	1-9	Nota 17521 - MUNICIPIO DE AMPERE (1554)	601/5984496	5.191,00	0,00
16	311020001 RECEITA COM SERVIÇOS PRESTADOS	203-8	Nota 17521 - MUNICIPIO DE AMPERE (1554)	601/5984496	0,00	5.191,00
16	111010001 CAIXA GERAL	1-9	Nota 17522 - PREFEITURA MUNICIPAL DE MATINHOS	601/5984498	8.166,50	0,00
16	311020001 RECEITA COM SERVIÇOS PRESTADOS	203-8	Nota 17522 - PREFEITURA MUNICIPAL DE MATINHOS	601/5984498	0,00	8.166,50
16	111010001 CAIXA GERAL	1-9	Nota 17523 - PREFEITURA MUNICIPAL DE MATINHOS	601/5984500	6.220,00	0,00
16	311020001 RECEITA COM SERVIÇOS PRESTADOS	203-8	Nota 17523 - PREFEITURA MUNICIPAL DE MATINHOS	601/5984500	0,00	6.220,00
16	421030028 SERVIÇO DE TERCEIROS (PJ)	298-4	Nota 259 - ERMINIO THOMAS	602/5984806	180,00	0,00
16	111010001 CAIXA GERAL	1-9	Nota 259 - ERMINIO THOMAS	602/5984806	0,00	180,00
16	421030017 FRETES E CARRETOS	287-9	Nota 8037753 - EXPRESSO PRINCESA DOS CAMPOS SA	602/5984882	142,49	0,00
16	111010001 CAIXA GERAL	1-9	Nota 8037753 - EXPRESSO PRINCESA DOS CAMPOS SA	602/5984882	0,00	142,49
16	421030014 DISPENSIOS COM ALIMENTAÇÃO	284-4	NFC-e 11406 - ROBERTO CARLOS GASS	0/5985519	40,00	0,00
16	111010001 CAIXA GERAL	1-9	NFC-e 11406 - ROBERTO CARLOS GASS	0/5985519	0,00	40,00
16	111020002 BANCO DO BRASIL SA	3-5	DEPOSITO - EFETUADO MES 08/22	627/6177917	1.990,00	0,00
16	111010001 CAIXA GERAL	1-9	DEPOSITO - EFETUADO MES 08/22	627/6177917	0,00	1.990,00
16	111020002 BANCO DO BRASIL SA	3-5	DEPOSITO - EFETUADO MES 08/22	627/6177918	1.045,50	0,00
16	111010001 CAIXA GERAL	1-9	DEPOSITO - EFETUADO MES 08/22	627/6177918	0,00	1.045,50
16	111020002 BANCO DO BRASIL SA	3-5	DEPOSITO - EFETUADO MES 08/22	627/6177919	1.393,06	0,00
16	111010001 CAIXA GERAL	1-9	DEPOSITO - EFETUADO MES 08/22	627/6177919	0,00	1.393,06
16	111020002 BANCO DO BRASIL SA	3-5	DEPOSITO - EFETUADO MES 08/22	627/6177920	2.786,13	0,00
16	111010001 CAIXA GERAL	1-9	DEPOSITO - EFETUADO MES 08/22	627/6177920	0,00	2.786,13
16	111020002 BANCO DO BRASIL SA	3-5	DEPOSITO - EFETUADO MES 08/22	627/6177921	1.393,06	0,00
16	111010001 CAIXA GERAL	1-9	DEPOSITO - EFETUADO MES 08/22	627/6177921	0,00	1.393,06
16	111020002 BANCO DO BRASIL SA	3-5	DEPOSITO - EFETUADO MES 08/22	627/6177922	119,00	0,00
16	111010001 CAIXA GERAL	1-9	DEPOSITO - EFETUADO MES 08/22	627/6177922	0,00	119,00
16	111020002 BANCO DO BRASIL SA	3-5	DEPOSITO - EFETUADO MES 08/22	627/6177923	179,00	0,00
16	111010001 CAIXA GERAL	1-9	DEPOSITO - EFETUADO MES 08/22	627/6177923	0,00	179,00
16	111020002 BANCO DO BRASIL SA	3-5	APLICAÇÃO FINANCEIRA - RESGATE 08/22	627/6177924	0,01	0,00
16	111030013 RENDE FACIL - BANCO DO BRASIL	741-2	APLICAÇÃO FINANCEIRA - RESGATE 08/22	627/6177924	0,00	0,01
16	111030013 RENDE FACIL - BANCO DO BRASIL	741-2	APLICAÇÃO FINANCEIRA 08/22	627/6177925	8.786,76	0,00
16	111020002 BANCO DO BRASIL SA	3-5	APLICAÇÃO FINANCEIRA 08/22	627/6177925	0,00	8.786,76
16	111020006 SICREDI	568-1	DEPOSITO - EFETUADO MES 08/22	628/6180094	307,31	0,00
16	111010001 CAIXA GERAL	1-9	DEPOSITO - EFETUADO MES 08/22	628/6180094	0,00	307,31
16	111020006 SICREDI	568-1	DEPOSITO - EFETUADO MES 08/22	628/6180095	649,81	0,00
16	111010001 CAIXA GERAL	1-9	DEPOSITO - EFETUADO MES 08/22	628/6180095	0,00	649,81
16	423010001 COMISSÕES BANCÁRIAS	312-3	BANCO JUROS E COMISSOES 08/22	628/6180096	1,00	0,00
16	111020006 SICREDI	568-1	BANCO JUROS E COMISSOES 08/22	628/6180096	0,00	1,00
16	423010001 COMISSÕES BANCÁRIAS	312-3	BANCO JUROS E COMISSOES 08/22	628/6180097	3,00	0,00
16	111020006 SICREDI	568-1	BANCO JUROS E COMISSOES 08/22	628/6180097	0,00	3,00
16	111020006 SICREDI	568-1	DEPOSITO - EFETUADO MES 08/22	628/6180098	358,00	0,00
16	111010001 CAIXA GERAL	1-9	DEPOSITO - EFETUADO MES 08/22	628/6180098	0,00	358,00
16	111020006 SICREDI	568-1	DEPOSITO - EFETUADO MES 08/22	628/6180099	179,00	0,00
16	111010001 CAIXA GERAL	1-9	DEPOSITO - EFETUADO MES 08/22	628/6180099	0,00	179,00
16	111020006 SICREDI	568-1	DEPOSITO - EFETUADO MES 08/22	628/6180100	1.074,00	0,00
16	111010001 CAIXA GERAL	1-9	DEPOSITO - EFETUADO MES 08/22	628/6180100	0,00	1.074,00
16	111020006 SICREDI	568-1	DEPOSITO - EFETUADO MES 08/22	628/6180101	179,00	0,00
16	111010001 CAIXA GERAL	1-9	DEPOSITO - EFETUADO MES 08/22	628/6180101	0,00	179,00
16	423010001 COMISSÕES BANCÁRIAS	312-3	BANCO JUROS E COMISSOES 08/22	628/6180102	3,70	0,00
16	111020006 SICREDI	568-1	BANCO JUROS E COMISSOES 08/22	628/6180102	0,00	3,70
16	423010001 COMISSÕES BANCÁRIAS	312-3	BANCO JUROS E COMISSOES 08/22	628/6180103	9,25	0,00
16	111020006 SICREDI	568-1	BANCO JUROS E COMISSOES 08/22	628/6180103	0,00	9,25
16	111020006 SICREDI	568-1	DEPOSITO - EFETUADO MES 08/22	629/6181164	3.720,90	0,00
16	111010001 CAIXA GERAL	1-9	DEPOSITO - EFETUADO MES 08/22	629/6181164	0,00	3.720,90
16	423010001 COMISSÕES BANCÁRIAS	312-3	BANCO JUROS E COMISSOES 08/22	629/6181165	48,00	0,00
16	111020007 SICOOB	597-5	BANCO JUROS E COMISSOES 08/22	629/6181165	0,00	48,00
16	111020008 BANCO XP INVESTIMENTOS CCTVM S/A	671-8	CREDITO DE REEMBOLSO DE EVENTO BRLCAMACNOR3	637/6402749	837,49	0,00
16	313010004 CREDITO DE REEMBOLSO DE EVENTO INVEST. XP	744-7	CREDITO DE REEMBOLSO DE EVENTO BRLCAMACNOR3	637/6402749	0,00	837,49

LP

CA

CNPJ: 10.786.517/0001-01

Consolidação: Empresa

Período: 01/01/2022 a 31/12/2022

Mês/Ano: 08/2022

Dia	Conta	Red.	Histórico	Lote/Lcto	Débito	Crédito
				<b>Total do Dia:</b>	<b>71.533,13</b>	<b>71.533,13</b>
17	293030001	543-6	REMESSA DE BEM DE MERCADORIA PARA COMODATO	Nota 5104 - G. F COCO ME 601/5984045	0,00	1.500,00
17	193030001	542-8	REMESSA DE BEM DE MERCADORIA PARA COMODATO	Nota 5104 - G. F COCO ME 601/5984046	1.500,00	0,00
17	311010001	200-3	REVENDA DE MERCADORIAS	Nota 5099 - CAMILA BIANCA AZEVEDO (1321) 601/5984109	0,00	1.000,00
17	111010001	1-9	CAIXA GERAL	Nota 5099 - CAMILA BIANCA AZEVEDO (1321) 601/5984110	1.000,00	0,00
17	311010001	200-3	REVENDA DE MERCADORIAS	Nota 5100 - CAMILA BIANCA AZEVEDO (1319) 601/5984113	0,00	1.000,00
17	111010001	1-9	CAIXA GERAL	Nota 5100 - CAMILA BIANCA AZEVEDO (1319) 601/5984114	1.000,00	0,00
17	311010001	200-3	REVENDA DE MERCADORIAS	Nota 5102 - CASON II COMERCIO DE ELETRONICOS LTDA 601/5984115	0,00	1.000,00
17	111010001	1-9	CAIXA GERAL	Nota 5102 - CASON II COMERCIO DE ELETRONICOS LTDA 601/5984116	1.000,00	0,00
17	293030001	543-6	REMESSA DE BEM DE MERCADORIA PARA COMODATO	Nota 5103 - MTEK ENERGIA SOLAR LTDA. 601/5984117	0,00	1.500,00
17	193030001	542-8	REMESSA DE BEM DE MERCADORIA PARA COMODATO	Nota 5103 - MTEK ENERGIA SOLAR LTDA. 601/5984118	1.500,00	0,00
17	111010001	1-9	CAIXA GERAL	Nota 17524 - MUNICIPIO DE GUARATUBA (496) 601/5984502	1.812,08	0,00
17	311020001	203-8	RECEITA COM SERVIÇOS PRESTADOS	Nota 17524 - MUNICIPIO DE GUARATUBA (496) 601/5984502	0,00	1.812,08
17	421030001	306-9	VIAGENS E ESTADIAS	Nota 4183 - FL HOTEIS LTDA 602/5984808	90,00	0,00
17	111010001	1-9	CAIXA GERAL	Nota 4183 - FL HOTEIS LTDA 602/5984808	0,00	90,00
17	421030023	293-3	MATERIAL DE USO E CONSUMO	NFC-e 41936 - RAIÁ DROGASIL S/A 0/5985509	24,00	0,00
17	111010001	1-9	CAIXA GERAL	NFC-e 41936 - RAIÁ DROGASIL S/A 0/5985509	0,00	24,00
17	421030007	277-1	COMBUSTÍVEIS E LUBRIFICANTES	NFC-e 345977 - SEGIMA AUTO POSTO LTDA 0/5985526	253,03	0,00
17	111010001	1-9	CAIXA GERAL	NFC-e 345977 - SEGIMA AUTO POSTO LTDA 0/5985526	0,00	253,03
17	111020002	3-5	BANCO DO BRASIL SA	DEPOSITO - EFETUADO MES 08/22 627/6177926	4.536,00	0,00
17	111010001	1-9	CAIXA GERAL	DEPOSITO - EFETUADO MES 08/22 627/6177926	0,00	4.536,00
17	111030009	601-7	TITULO DE CAPITALIZAÇÃO - OUROCAP	OUROCAP - APLICAÇÃO FINANCEIRA 03/36 - 118890 627/6177927	1.000,00	0,00
17	111020002	3-5	BANCO DO BRASIL SA	OUROCAP - APLICAÇÃO FINANCEIRA 03/36 - 118890 627/6177927	0,00	1.000,00
17	111030013	741-2	RENDE FACIL - BANCO DO BRASIL	APLICAÇÃO FINANCEIRA 08/22 627/6177928	3.655,00	0,00
17	111020002	3-5	BANCO DO BRASIL SA	APLICAÇÃO FINANCEIRA 08/22 627/6177928	0,00	3.655,00
17	111020006	568-1	SICREDI	DEPOSITO - EFETUADO MES 08/22 628/6180104	1.001,13	0,00
17	111010001	1-9	CAIXA GERAL	DEPOSITO - EFETUADO MES 08/22 628/6180104	0,00	1.001,13
17	111020006	568-1	SICREDI	DEPOSITO - EFETUADO MES 08/22 628/6180105	2.674,45	0,00
17	111010001	1-9	CAIXA GERAL	DEPOSITO - EFETUADO MES 08/22 628/6180105	0,00	2.674,45
17	111010001	1-9	CAIXA GERAL	SAQUE C/ CARTAO 08/22 628/6180106	42.473,26	0,00
17	111020006	568-1	SICREDI	SAQUE C/ CARTAO 08/22 628/6180106	0,00	42.473,26
17	111010001	1-9	CAIXA GERAL	SAQUE C/ CARTAO 08/22 628/6180107	7.000,00	0,00
17	111020006	568-1	SICREDI	SAQUE C/ CARTAO 08/22 628/6180107	0,00	7.000,00
17	111020006	568-1	SICREDI	DEPOSITO - EFETUADO MES 08/22 628/6180108	1.050,00	0,00
17	111010001	1-9	CAIXA GERAL	DEPOSITO - EFETUADO MES 08/22 628/6180108	0,00	1.050,00
17	423010001	312-3	COMISSÕES BANCÁRIAS	BANCO JUROS E COMISSOES 08/22 628/6180109	3,70	0,00
17	111020006	568-1	SICREDI	BANCO JUROS E COMISSOES 08/22 628/6180109	0,00	3,70
17	423010001	312-3	COMISSÕES BANCÁRIAS	BANCO JUROS E COMISSOES 08/22 628/6180110	2,00	0,00
17	111020006	568-1	SICREDI	BANCO JUROS E COMISSOES 08/22 628/6180110	0,00	2,00
17	111020006	568-1	SICREDI	BANCO JUROS E COMISSOES 08/22 628/6180111	7,40	0,00
17	111020007	597-5	SICOOB	BANCO JUROS E COMISSOES 08/22 628/6180111	0,00	7,40
17	111010001	1-9	CAIXA GERAL	DEPOSITO - EFETUADO MES 08/22 629/6181166	414,29	0,00
17	423010001	312-3	COMISSÕES BANCÁRIAS	BANCO JUROS E COMISSOES 08/22 629/6181166	0,00	414,29
17	111020007	597-5	SICOOB	BANCO JUROS E COMISSOES 08/22 629/6181167	10,00	0,00
17	423010005	682-3	CUSTOS/DESPESAS COM AÇÕES	BANCO JUROS E COMISSOES 08/22 629/6181167	0,00	10,00
17	111020008	671-8	BANCO XP INVESTIMENTOS CCTVM S/A	Taxa de intermediação doador TOTS3 2022081100370042040001-1 637/6402740	0,61	0,00
17	423010005	682-3	CUSTOS/DESPESAS COM AÇÕES	Taxa de intermediação doador SQAIA 2022081000355884310001-2 637/6402741	1,23	0,00
17	111020008	671-8	BANCO XP INVESTIMENTOS CCTVM S/A	Taxa de intermediação doador SQAIA 2022081000355884310001-2 637/6402741	0,00	1,23
17	111020008	671-8	BANCO XP INVESTIMENTOS CCTVM S/A	JUROS S/ CAPITAL DE CLIENTES WEGE3 S/ 1,000 637/6402742	36,80	0,00
17	314010006	681-5	JUROS S/ CAPITAL AÇÕES	JUROS S/ CAPITAL DE CLIENTES WEGE3 S/ 1,000 637/6402742	0,00	36,80
17	111020008	671-8	BANCO XP INVESTIMENTOS CCTVM S/A	JUROS S/ CAPITAL DE CLIENTES WEGE3 S/ 1,000 637/6402743	31,25	0,00
17	314010006	681-5	JUROS S/ CAPITAL AÇÕES	JUROS S/ CAPITAL DE CLIENTES WEGE3 S/ 1,000 637/6402743	0,00	31,25
17	111020008	671-8	BANCO XP INVESTIMENTOS CCTVM S/A	DIVIDENDOS DE CLIENTES WEGE3 S/ 1,000 637/6402744	131,94	0,00
17	314010005	680-7	DIVIDENDOS AÇÕES	DIVIDENDOS DE CLIENTES WEGE3 S/ 1,000 637/6402744	0,00	131,94
17	424010008	674-2	IRRF SOB AÇÕES	DEBITO CBLC IRRF S/ RENDIMENTO DE BTC TOTS 637/6402745	0,46	0,00
17	111020008	671-8	BANCO XP INVESTIMENTOS CCTVM S/A	DEBITO CBLC IRRF S/ RENDIMENTO DE BTC TOTS 637/6402745	0,00	0,46
17	424010008	674-2	IRRF SOB AÇÕES	DEBITO CBLC IRRF S/ RENDIMENTO DE BTC SQAIA 637/6402746	0,92	0,00
17	111020008	671-8	BANCO XP INVESTIMENTOS CCTVM S/A	DEBITO CBLC IRRF S/ RENDIMENTO DE BTC SQAIA 637/6402746	0,00	0,92
17	111020008	671-8	BANCO XP INVESTIMENTOS CCTVM S/A	Cr.dito Ref. Taxa de Remuneração BTC TOTS 637/6402747	2,06	0,00
17	313030005	743-9	TAXA DE REMUNERAÇÃO S/ AÇÕES	Cr.dito Ref. Taxa de Remuneração BTC TOTS 637/6402747	0,00	2,06
17	111020008	671-8	BANCO XP INVESTIMENTOS CCTVM S/A	Cr.dito Ref. Taxa de Remuneração BTC SQAIA 637/6402748	4,12	0,00
17	313030005	743-9	TAXA DE REMUNERAÇÃO S/ AÇÕES	Cr.dito Ref. Taxa de Remuneração BTC SQAIA 637/6402748	0,00	4,12
				<b>Total do Dia:</b>	<b>72.215,73</b>	<b>72.215,73</b>
18	111010001	1-9	CAIXA GERAL	Nota 17525 - MUNICIPIO DE BRAGANEY 601/5984504	750,00	0,00
18	311020001	203-8	RECEITA COM SERVIÇOS PRESTADOS	Nota 17525 - MUNICIPIO DE BRAGANEY 601/5984504	0,00	750,00
18	111010001	1-9	CAIXA GERAL	Nota 17526 - MUNICIPIO DE TRES BARRAS DO PARANA 601/5984506	2.400,00	0,00
18	311020001	203-8	RECEITA COM SERVIÇOS PRESTADOS	Nota 17526 - MUNICIPIO DE TRES BARRAS DO PARANA 601/5984506	0,00	2.400,00
18	111010001	1-9	CAIXA GERAL	Nota 17527 - SERVICO AUTONOMO DE AGUA E ESGOTO - SAAE 601/5984508	646,17	0,00
18	311020001	203-8	RECEITA COM SERVIÇOS PRESTADOS	Nota 17527 - SERVICO AUTONOMO DE AGUA E ESGOTO - SAAE 601/5984509	0,00	646,17
18	312020004	210-0	(-) ISSQN	Nota 17527 - SERVICO AUTONOMO DE AGUA E ESGOTO - SAAE 601/5984510	33,83	0,00

111

GA

CNPJ: 10.786.517/0001-01

Consolidação: Empresa

Período: 01/01/2022 a 31/12/2022

Mês/Ano: 08/2022

Dia	Conta	Red.	Histórico	Lote/Lcto	Débito	Crédito
18	111010001 CAIXA GERAL	1-9	Nota 17528 - Balsa Nova Pref Gabinete do Prefeito (53)	601/5984511	570,00	0,00
18	311020001 RECEITA COM SERVIÇOS PRESTADOS	203-8	Nota 17528 - Balsa Nova Pref Gabinete do Prefeito (53)	601/5984511	0,00	570,00
18	421030023 MATERIAL DE USO E CONSUMO	293-3	Nota 140 - ZUCKER COMERCIO DE DOCES	602/5984859	13,00	0,00
18	111010001 CAIXA GERAL	1-9	Nota 140 - ZUCKER COMERCIO DE DOCES	602/5984859	0,00	13,00
18	211010201 FLAVIO ERVINO SCHMIDT SOC IND DE ADV	721-8	DUPLICATA - PGTO N. 174	0/5986924	600,00	0,00
18	111010001 CAIXA GERAL	1-9	DUPLICATA - PGTO N. 174	0/5986924	0,00	600,00
18	111020002 BANCO DO BRASIL SA	3-5	DEPOSITO - EFETUADO MES 08/22	627/6177929	1.393,00	0,00
18	111010001 CAIXA GERAL	1-9	DEPOSITO - EFETUADO MES 08/22	627/6177929	0,00	1.393,00
18	111020002 BANCO DO BRASIL SA	3-5	DEPOSITO - EFETUADO MES 08/22	627/6177930	3.781,00	0,00
18	111010001 CAIXA GERAL	1-9	DEPOSITO - EFETUADO MES 08/22	627/6177930	0,00	3.781,00
18	111020002 BANCO DO BRASIL SA	3-5	DEPOSITO - EFETUADO MES 08/22	627/6177931	9.555,00	0,00
18	111010001 CAIXA GERAL	1-9	DEPOSITO - EFETUADO MES 08/22	627/6177931	0,00	9.555,00
18	111020002 BANCO DO BRASIL SA	3-5	DEPOSITO - EFETUADO MES 08/22	627/6177932	5.145,00	0,00
18	111010001 CAIXA GERAL	1-9	DEPOSITO - EFETUADO MES 08/22	627/6177932	0,00	5.145,00
18	111010001 CAIXA GERAL	1-9	SAQUE C/ CARTAO 08/22	627/6177933	510,00	0,00
18	111020002 BANCO DO BRASIL SA	3-5	SAQUE C/ CARTAO 08/22	627/6177933	0,00	510,00
18	111010001 CAIXA GERAL	1-9	SAQUE C/ CARTAO 08/22	627/6177934	600,00	0,00
18	111020002 BANCO DO BRASIL SA	3-5	SAQUE C/ CARTAO 08/22	627/6177934	0,00	600,00
18	423010001 COMISSÕES BANCÁRIAS	312-3	BANCO JUROS E COMISSOES 08/22	627/6177935	5,04	0,00
18	111020002 BANCO DO BRASIL SA	3-5	BANCO JUROS E COMISSOES 08/22	627/6177935	0,00	5,04
18	111030013 RENDE FACIL - BANCO DO BRASIL	741-2	APLICAÇÃO FINANCEIRA 08/22	627/6177936	18.758,96	0,00
18	111020002 BANCO DO BRASIL SA	3-5	APLICAÇÃO FINANCEIRA 08/22	627/6177936	0,00	18.758,96
18	215040006 LIBERTY SEGUROS	735-8	SEGURO PGTO PARCELA Nº 01/10	628/6180112	99,51	0,00
18	111020006 SICREDI	568-1	SEGURO PGTO PARCELA Nº 01/10	628/6180112	0,00	99,51
18	111020006 SICREDI	568-1	DEPOSITO - EFETUADO MES 08/22	628/6180113	372,00	0,00
18	111010001 CAIXA GERAL	1-9	DEPOSITO - EFETUADO MES 08/22	628/6180113	0,00	372,00
18	111020006 SICREDI	568-1	DEPOSITO - EFETUADO MES 08/22	628/6180114	4.633,69	0,00
18	111010001 CAIXA GERAL	1-9	DEPOSITO - EFETUADO MES 08/22	628/6180114	0,00	4.633,69
18	423010001 COMISSÕES BANCÁRIAS	312-3	BANCO JUROS E COMISSOES 08/22	628/6180115	4,00	0,00
18	111020006 SICREDI	568-1	BANCO JUROS E COMISSOES 08/22	628/6180115	0,00	4,00
18	423010001 COMISSÕES BANCÁRIAS	312-3	BANCO JUROS E COMISSOES 08/22	628/6180116	2,00	0,00
18	111020006 SICREDI	568-1	BANCO JUROS E COMISSOES 08/22	628/6180116	0,00	2,00
18	423010001 COMISSÕES BANCÁRIAS	312-3	BANCO JUROS E COMISSOES 08/22	628/6180117	7,40	0,00
18	111020006 SICREDI	568-1	BANCO JUROS E COMISSOES 08/22	628/6180117	0,00	7,40
18	423010001 COMISSÕES BANCÁRIAS	312-3	BANCO JUROS E COMISSOES 08/22	628/6180118	1,85	0,00
18	111020006 SICREDI	568-1	BANCO JUROS E COMISSOES 08/22	628/6180118	0,00	1,85
18	111020007 SICOOB	597-5	DEPOSITO - EFETUADO MES 08/22	629/6181168	435,21	0,00
18	111010001 CAIXA GERAL	1-9	DEPOSITO - EFETUADO MES 08/22	629/6181168	0,00	435,21
18	423010001 COMISSÕES BANCÁRIAS	312-3	BANCO JUROS E COMISSOES 08/22	629/6181169	10,00	0,00
18	111020007 SICOOB	597-5	BANCO JUROS E COMISSOES 08/22	629/6181169	0,00	10,00
18	423010005 CUSTOS/DESPESAS COM AÇÕES	682-3	Taxa de intermediação doador VIIA3 2022081500371398180001-1	637/6402734	2,88	0,00
18	111020008 BANCO XP INVESTIMENTOS CCTVM S/A	671-8	Taxa de intermediação doador VIIA3 2022081500371398180001-1	637/6402734	0,00	2,88
18	423010005 CUSTOS/DESPESAS COM AÇÕES	682-3	Taxa de intermediação doador TOTS3 2022081100370390060001-1	637/6402735	0,23	0,00
18	111020008 BANCO XP INVESTIMENTOS CCTVM S/A	671-8	Taxa de intermediação doador TOTS3 2022081100370390060001-1	637/6402735	0,00	0,23
18	424010008 IRRF SOB AÇÕES	674-2	DEBITO CBLIC IRRF S/ RENDIMENTO DE BTC VIIA	637/6402736	2,12	0,00
18	111020008 BANCO XP INVESTIMENTOS CCTVM S/A	671-8	DEBITO CBLIC IRRF S/ RENDIMENTO DE BTC VIIA	637/6402736	0,00	2,12
18	424010008 IRRF SOB AÇÕES	674-2	DEBITO CBLIC IRRF S/ RENDIMENTO DE BTC TOTS	637/6402737	0,17	0,00
18	111020008 BANCO XP INVESTIMENTOS CCTVM S/A	671-8	DEBITO CBLIC IRRF S/ RENDIMENTO DE BTC TOTS	637/6402737	0,00	0,17
18	111020008 BANCO XP INVESTIMENTOS CCTVM S/A	671-8	Cr.dito Ref. Taxa de Remuneração doador BTC VIIA	637/6402738	9,43	0,00
18	313030005 TAXA DE REMUNERAÇÃO S/ AÇÕES	743-9	Cr.dito Ref. Taxa de Remuneração doador BTC VIIA	637/6402738	0,00	9,43
18	111020008 BANCO XP INVESTIMENTOS CCTVM S/A	671-8	Cr.dito Ref. Taxa de Remuneração doador BTC TOTS	637/6402739	0,77	0,00
18	313030005 TAXA DE REMUNERAÇÃO S/ AÇÕES	743-9	Cr.dito Ref. Taxa de Remuneração doador BTC TOTS	637/6402739	0,00	0,77
<b>Total do Dia:</b>					<b>50.342,26</b>	<b>50.342,26</b>
19	311010001 REVENDA DE MERCADORIAS	200-3	Nota 51C5 - CASON III COMERCIO DE ELETRONICOS LTDA	601/5984049	0,00	1.000,00
19	111010001 CAIXA GERAL	1-9	Nota 5105 - CASON III COMERCIO DE ELETRONICOS LTDA	601/5984050	1.000,00	0,00
19	111010001 CAIXA GERAL	1-9	Nota 17529 - PREFEITURA MUNICIPAL DE RAMILANDIA	601/5984513	2.280,00	0,00
19	311020001 RECEITA COM SERVIÇOS PRESTADOS	203-8	Nota 17529 - PREFEITURA MUNICIPAL DE RAMILANDIA	601/5984513	0,00	2.280,00
19	111010001 CAIXA GERAL	1-9	Nota 17530 - MUNICIPIO DE JESUITAS (1640)	601/5984515	1.890,00	0,00
19	311020001 RECEITA COM SERVIÇOS PRESTADOS	203-8	Nota 17530 - MUNICIPIO DE JESUITAS (1640)	601/5984515	0,00	1.890,00
19	111010001 CAIXA GERAL	1-9	Nota 17531 - MUNICIPIO DE CONTENDA - PR	601/5984517	2.470,00	0,00
19	311020001 RECEITA COM SERVIÇOS PRESTADOS	203-8	Nota 17531 - MUNICIPIO DE CONTENDA - PR	601/5984517	0,00	2.470,00
19	111010001 CAIXA GERAL	1-9	Nota 17532 - MUNICIPIO DE UBIRATÁ (663)	601/5984519	2.630,40	0,00
19	311020001 RECEITA COM SERVIÇOS PRESTADOS	203-8	Nota 17532 - MUNICIPIO DE UBIRATÁ (663)	601/5984519	0,00	2.630,40
19	111010001 CAIXA GERAL	1-9	Nota 17533 - CAMARA MUNICIPAL DE ITAIPULANDIA	601/5984521	373,00	0,00
19	311020001 RECEITA COM SERVIÇOS PRESTADOS	203-8	Nota 17533 - CAMARA MUNICIPAL DE ITAIPULANDIA	601/5984521	0,00	373,00
19	421030001 VIAGENS E ESTADIAS	306-9	Nota 13002 - FENIX HOTEL LTDA	602/5984810	212,00	0,00
19	111010001 CAIXA GERAL	1-9	Nota 13002 - FENIX HOTEL LTDA	602/5984810	0,00	212,00
19	421030028 SERVIÇO DE TERCEIROS (PJ)	298-4	Nota 2 - MARIANA CARVALHO GARCIA DE SOUZA	602/5984812	350,00	0,00
19	111010001 CAIXA GERAL	1-9	Nota 2 - MARIANA CARVALHO GARCIA DE SOUZA	602/5984812	0,00	350,00
19	421030023 MATERIAL DE USO E CONSUMO	293-3	Nota 4828 - VISUAL COMERCIO DE BRINDES LTDA	602/5984838	1.680,00	0,00
19	211010196 VISUAL COMERCIO DE BRINDES LTDA	716-1	Nota 4828 - VISUAL COMERCIO DE BRINDES LTDA	602/5984838	0,00	1.680,00
19	421030014 DISPÊNDIOS COM ALIMENTAÇÃO	284-4	NFC-e 1913 - CHAPAS GRILL RESTAURANTE E PIZZARIA	0/5985371	85,00	0,00
19	111010001 CAIXA GERAL	1-9	NFC-e 1913 - CHAPAS GRILL RESTAURANTE E PIZZARIA	0/5985371	0,00	85,00
19	421030014 DISPÊNDIOS COM ALIMENTAÇÃO	284-4	NFC-e 15864 - PANIFICADORA BEL PAN LTDA	0/5985381	50,09	0,00
19	111010001 CAIXA GERAL	1-9	NFC-e 15864 - PANIFICADORA BEL PAN LTDA	0/5985381	0,00	50,09
19	421030014 DISPÊNDIOS COM ALIMENTAÇÃO	284-4	NFC-e 1635 - RESTAURANTE CARNE NA BRASA LTDA	0/5985533	41,00	0,00
19	111010001 CAIXA GERAL	1-9	NFC-e 1635 - RESTAURANTE CARNE NA BRASA LTDA	0/5985533	0,00	41,00

*fp*

*AA*

CNPJ: 10.786.517/0001-01

Consolidação: Empresa

Período: 01/01/2022 a 31/12/2022

Mês/Ano: 08/2022

Dia	Conta	Red.	Histórico	Lote/Lcto	Débito	Crédito
19	111010001 CAIXA GERAL	1-9	NFC-e 1635 - RESTAURANTE CARNE NA BRASA LTDA	0/5985533	0,00	41,00
19	111030009 TITULO DE CAPITALIZAÇÃO - OUROCAP	601-7	OUROCAP - APLICAÇÃO FINANCEIRA 14/36 - 76707	627/6177937	1.107,23	0,00
19	111020002 BANCO DO BRASIL SA	3-5	OUROCAP - APLICAÇÃO FINANCEIRA 14/36 - 76707	627/6177937	0,00	1.107,23
19	111020002 BANCO DO BRASIL SA	3-5	APLICAÇÃO FINANCEIRA - RESGATE 08/22	627/6177938	1.107,23	0,00
19	111030013 RENDE FACIL - BANCO DO BRASIL	741-2	APLICAÇÃO FINANCEIRA - RESGATE 08/22	627/6177938	0,00	1.107,23
19	111020006 SICREDI	568-1	DEPOSITO - EFETUADO MES 08/22	628/6180119	196,18	0,00
19	111010001 CAIXA GERAL	1-9	DEPOSITO - EFETUADO MES 08/22	628/6180119	0,00	196,18
19	111020006 SICREDI	568-1	DEPOSITO - EFETUADO MES 08/22	628/6180120	569,67	0,00
19	111010001 CAIXA GERAL	1-9	DEPOSITO - EFETUADO MES 08/22	628/6180120	0,00	569,67
19	423010001 COMISSÕES BANCÁRIAS	312-3	BANCO JUROS E COMISSOES 08/22	628/6180121	1,00	0,00
19	111020006 SICREDI	568-1	BANCO JUROS E COMISSOES 08/22	628/6180121	0,00	1,00
19	111010001 CAIXA GERAL	1-9	SAQUE C/ CARTAO 08/22	628/6180122	350,00	0,00
19	111020006 SICREDI	568-1	SAQUE C/ CARTAO 08/22	628/6180122	0,00	350,00
19	423010001 COMISSÕES BANCÁRIAS	312-3	BANCO JUROS E COMISSOES 08/22	628/6180123	7,40	0,00
19	111020006 SICREDI	568-1	BANCO JUROS E COMISSOES 08/22	628/6180123	0,00	7,40
19	423010001 COMISSÕES BANCÁRIAS	312-3	BANCO JUROS E COMISSOES 08/22	628/6180124	12,95	0,00
19	111020006 SICREDI	568-1	BANCO JUROS E COMISSOES 08/22	628/6180124	0,00	12,95
19	111010001 CAIXA GERAL	1-9	SAQUE C/ CARTAO 08/22	629/6181170	613,29	0,00
19	111020007 SICOOB	597-5	SAQUE C/ CARTAO 08/22	629/6181170	0,00	613,29
19	111020007 SICOOB	597-5	DEPOSITO - EFETUADO MES 08/22	629/6181171	307,90	0,00
19	111010001 CAIXA GERAL	1-9	DEPOSITO - EFETUADO MES 08/22	629/6181171	0,00	307,90
19	423010001 COMISSÕES BANCÁRIAS	312-3	BANCO JUROS E COMISSOES 08/22	629/6181172	6,00	0,00
19	111020007 SICOOB	597-5	BANCO JUROS E COMISSOES 08/22	629/6181172	0,00	6,00
19	423010005 CUSTOS/DESPESAS COM AÇÕES	682-3	Taxa de intermediat/Eo doador TOTS3 2022081100370390060001-1	637/6402731	0,14	0,00
19	111020008 BANCO XP INVESTIMENTOS CCTVM S/A	671-8	Taxa de intermediat/Eo doador TOTS3 2022081100370390060001-1	637/6402731	0,00	0,14
19	111020008 BANCO XP INVESTIMENTOS CCTVM S/A	671-8	DEBITO CBLC IRRF S/ RENDIMENTO DE BTC TOTS	637/6402732	0,10	0,00
19	111020008 BANCO XP INVESTIMENTOS CCTVM S/A	671-8	DEBITO CBLC IRRF S/ RENDIMENTO DE BTC TOTS	637/6402732	0,00	0,10
19	111020008 BANCO XP INVESTIMENTOS CCTVM S/A	671-8	Cr,dito Ref. Taxa de Remuneraç/Eo BTC TOTS	637/6402733	0,47	0,00
19	313030005 TAXA DE REMUNERAÇÃO S/ AÇÕES	743-9	Cr,dito Ref. Taxa de Remuneraç/Eo BTC TOTS	637/6402733	0,00	0,47
<b>Total do Dia:</b>					<b>17.341,05</b>	<b>17.341,05</b>
22	111010001 CAIXA GERAL	1-9	Nota 17534 - REZENDE ARTIGOS MEDICOS E ORTOPEDICOS LT	601/5984523	33,35	0,00
22	311020001 RECEITA COM SERVIÇOS PRESTADOS	203-8	Nota 17534 - REZENDE ARTIGOS MEDICOS E ORTOPEDICOS LT	601/5984523	0,00	33,35
22	111010001 CAIXA GERAL	1-9	Nota 17535 - MAISMED COMERCIO DE PRODUTOS PARA SAUDE	601/5984525	33,35	0,00
22	311020001 RECEITA COM SERVIÇOS PRESTADOS	203-8	Nota 17535 - MAISMED COMERCIO DE PRODUTOS PARA SAUDE	601/5984525	0,00	33,35
22	111010001 CAIXA GERAL	1-9	Nota 17536 - MOCA COMERCIO DE MEDICAMENTOS EIRELI	601/5984527	33,35	0,00
22	311020001 RECEITA COM SERVIÇOS PRESTADOS	203-8	Nota 17536 - MOCA COMERCIO DE MEDICAMENTOS EIRELI	601/5984527	0,00	33,35
22	111010001 CAIXA GERAL	1-9	Nota 17537 - NDF COMERCIO DE COMBUSTIVEIS LTDA	601/5984529	169,90	0,00
22	311020001 RECEITA COM SERVIÇOS PRESTADOS	203-8	Nota 17537 - NDF COMERCIO DE COMBUSTIVEIS LTDA	601/5984529	0,00	169,90
22	111010001 CAIXA GERAL	1-9	Nota 17538 - AUTO POSTO HORIZONTE AZUL LTDA	601/5984531	89,00	0,00
22	311020001 RECEITA COM SERVIÇOS PRESTADOS	203-8	Nota 17538 - AUTO POSTO HORIZONTE AZUL LTDA	601/5984531	0,00	89,00
22	111010001 CAIXA GERAL	1-9	Nota 17540 - AUTO POSTO LAGOA SECA LTDA	601/5984533	93,50	0,00
22	311020001 RECEITA COM SERVIÇOS PRESTADOS	203-8	Nota 17540 - AUTO POSTO LAGOA SECA LTDA	601/5984533	0,00	93,50
22	111010001 CAIXA GERAL	1-9	Nota 17541 - AUTO POSTO TROVAO AZUL	601/5984535	93,50	0,00
22	311020001 RECEITA COM SERVIÇOS PRESTADOS	203-8	Nota 17541 - AUTO POSTO TROVAO AZUL	601/5984535	0,00	93,50
22	111010001 CAIXA GERAL	1-9	Nota 17542 - AUTO POSTO REGIAO LTDA	601/5984537	82,00	0,00
22	311020001 RECEITA COM SERVIÇOS PRESTADOS	203-8	Nota 17542 - AUTO POSTO REGIAO LTDA	601/5984537	0,00	82,00
22	111010001 CAIXA GERAL	1-9	Nota 17543 - GMAXX DISTRIBUIDORA DE ALIMENTOS LTDA	601/5984539	49,90	0,00
22	311020001 RECEITA COM SERVIÇOS PRESTADOS	203-8	Nota 17543 - GMAXX DISTRIBUIDORA DE ALIMENTOS LTDA	601/5984539	0,00	49,90
22	111010001 CAIXA GERAL	1-9	Nota 17544 - PANORAMA PRODUTOS AGRO PECUARIOS LTDA	601/5984541	50,00	0,00
22	311020001 RECEITA COM SERVIÇOS PRESTADOS	203-8	Nota 17544 - PANORAMA PRODUTOS AGRO PECUARIOS LTDA	601/5984541	0,00	50,00
22	111010001 CAIXA GERAL	1-9	Nota 17545 - MUNICIPIO DE NOVA ESPERANCA DO SUDOESTE	601/5984543	2.079,00	0,00
22	311020001 RECEITA COM SERVIÇOS PRESTADOS	203-8	Nota 17545 - MUNICIPIO DE NOVA ESPERANCA DO SUDOESTE	601/5984543	0,00	2.079,00
22	421030007 COMBUSTIVEIS E LUBRIFICANTES	277-1	Nota 24551 - DRD COMERCIO DE COMBUSTIVEIS E EMPREENDI	602/5984840	217,91	0,00
22	111010001 CAIXA GERAL	1-9	Nota 24551 - DRD COMERCIO DE COMBUSTIVEIS E EMPREENDI	602/5984840	0,00	217,91
22	123060001 ENERGIA SOLAR EM ANDAMENTO	713-7	Nota 19002 - MOLTER DO BRASIL INDUSTRIAL LTDA (GER FOTO 14,3KWp VERTYS/RENAC 10,5KW CERAMICO C/AUTOTRAFO-PE)	602/5984861	44.960,26	0,00
22	111010001 CAIXA GERAL	1-9	Nota 19002 - MOLTER DO BRASIL INDUSTRIAL LTDA (GER FOTO 14,3KWp VERTYS/RENAC 10,5KW CERAMICO C/AUTOTRAFO-PE)	602/5984861	0,00	44.960,26
22	211010001 HENRY EQUIP ELETR. E SIST	460-0	DUPLICATA - PGTO N. 78578 - 4/4	0/5986911	1.006,60	0,00
22	111010001 CAIXA GERAL	1-9	DUPLICATA - PGTO N. 78578 - 4/4	0/5986911	0,00	1.006,60
22	113060002 ADIANTAMENTOS A FORNECEDORES	698-0	ADIANTAMENTO PG A NUTRICARD ADM DE BENEFICIOS LTDA	0/5986921	11.050,00	0,00
22	111010001 CAIXA GERAL	1-9	ADIANTAMENTO PG A NUTRICARD ADM DE BENEFICIOS LTDA	0/5986921	0,00	11.050,00
22	111010001 CAIXA GERAL	1-9	IMPOSTO SIMPLES PGTO MES 07/22	0/5990394	0,00	83.812,82
22	421020001 FGTS	267-4	FGTS PG 50% RESCISAO - DANIELI KLEIN	0/5990648	1.341,38	0,00
22	111010001 CAIXA GERAL	1-9	FGTS PG 50% RESCISAO - DANIELI KLEIN	0/5990648	0,00	1.341,38
22	214010009 SIMPLES NACIONAL A RECOLHER	174-0	IMPOSTO SIMPLES PGTO MES 07/22	0/6175044	78.818,77	0,00
22	113090012 SIMP. NACIONAL A COMPENSAR	726-9	IMPOSTO SIMPLES PGTO MES 07/22	0/6175045	4.994,05	0,00
22	111020002 BANCO DO BRASIL SA	3-5	DEPOSITO - EFETUADO MES 08/22	627/6177939	3.580,00	0,00
22	111010001 CAIXA GERAL	1-9	DEPOSITO - EFETUADO MES 08/22	627/6177939	0,00	3.580,00
22	111020002 BANCO DO BRASIL SA	3-5	DEPOSITO - EFETUADO MES 08/22	627/6177940	2.400,00	0,00
22	111010001 CAIXA GERAL	1-9	DEPOSITO - EFETUADO MES 08/22	627/6177940	0,00	2.400,00
22	111020002 BANCO DO BRASIL SA	3-5	APLICAÇÃO FINANCEIRA - RESGATE 08/22	627/6177941	0,02	0,00
22	111030013 RENDE FACIL - BANCO DO BRASIL	741-2	APLICAÇÃO FINANCEIRA - RESGATE 08/22	627/6177941	0,00	0,02
22	111010001 CAIXA GERAL	1-9	SAQUE C/ CARTAO 08/22	627/6177942	1.341,38	0,00

*[Handwritten signatures]*

CNPJ: 10.786.517/0001-01

Consolidação: Empresa

Período: 01/01/2022 a 31/12/2022

Mês/Ano: 08/2022

Dia	Conta	Red.	Histórico	Lote/Lcto	Débito	Crédito
22	111020002 BANCO DO BRASIL SA	3-5	SAQUE C/ CARTAO 08/22	627/6177942	0,00	1.341,38
22	111010001 CAIXA GERAL	1-9	SAQUE C/ CARTAO 08/22	627/6177943	314,40	0,00
22	111020002 BANCO DO BRASIL SA	3-5	SAQUE C/ CARTAO 08/22	627/6177943	0,00	314,40
22	111010001 CAIXA GERAL	1-9	SAQUE C/ CARTAO 08/22	627/6177944	350,00	0,00
22	111020002 BANCO DO BRASIL SA	3-5	SAQUE C/ CARTAO 08/22	627/6177944	0,00	350,00
22	111010001 CAIXA GERAL	1-9	SAQUE C/ CARTAO 08/22	627/6177945	350,00	0,00
22	111020002 BANCO DO BRASIL SA	3-5	SAQUE C/ CARTAO 08/22	627/6177945	0,00	350,00
22	111010001 CAIXA GERAL	1-9	SAQUE C/ CARTAO 08/22	627/6177946	500,00	0,00
22	111020002 BANCO DO BRASIL SA	3-5	SAQUE C/ CARTAO 08/22	627/6177946	0,00	500,00
22	111010001 CAIXA GERAL	1-9	SAQUE C/ CARTAO 08/22	627/6177947	500,00	0,00
22	111020002 BANCO DO BRASIL SA	3-5	SAQUE C/ CARTAO 08/22	627/6177947	0,00	500,00
22	111010001 CAIXA GERAL	1-9	SAQUE C/ CARTAO 08/22	627/6177948	11.050,00	0,00
22	111020002 BANCO DO BRASIL SA	3-5	SAQUE C/ CARTAO 08/22	627/6177948	0,00	11.050,00
22	111010001 CAIXA GERAL	1-9	SAQUE C/ CARTAO 08/22	627/6177949	83.812,82	0,00
22	111020002 BANCO DO BRASIL SA	3-5	SAQUE C/ CARTAO 08/22	627/6177949	0,00	83.812,82
22	111010001 CAIXA GERAL	1-9	SAQUE C/ CARTAO 08/22	627/6177950	1.006,61	0,00
22	111020002 BANCO DO BRASIL SA	3-5	SAQUE C/ CARTAO 08/22	627/6177950	0,00	1.006,61
22	111010001 CAIXA GERAL	1-9	SAQUE C/ CARTAO 08/22	627/6177951	374,32	0,00
22	111020002 BANCO DO BRASIL SA	3-5	SAQUE C/ CARTAO 08/22	627/6177951	0,00	374,32
22	111030009 TITULO DE CAPITALIZAÇÃO - OUROCAP	601-7	OUROCAP - APLICAÇÃO FINANCEIRA 04/36 - 115779	627/6177952	1.000,00	0,00
22	111020002 BANCO DO BRASIL SA	3-5	OUROCAP - APLICAÇÃO FINANCEIRA 04/36 - 115779	627/6177952	0,00	1.000,00
22	111030009 TITULO DE CAPITALIZAÇÃO - OUROCAP	601-7	OUROCAP - APLICAÇÃO FINANCEIRA 26/36 - 20737	627/6177953	1.517,34	0,00
22	111020002 BANCO DO BRASIL SA	3-5	OUROCAP - APLICAÇÃO FINANCEIRA 26/36 - 20737	627/6177953	0,00	1.517,34
22	111020002 BANCO DO BRASIL SA	3-5	APLICAÇÃO FINANCEIRA - RESGATE 08/22	627/6177954	96.136,85	0,00
22	111030013 RENDE FACIL - BANCO DO BRASIL	741-2	APLICAÇÃO FINANCEIRA - RESGATE 08/22	627/6177954	0,00	96.136,85
22	111020006 SICREDI	568-1	DEPOSITO - EFETUADO MES 08/22	628/6180125	433,61	0,00
22	111010001 CAIXA GERAL	1-9	DEPOSITO - EFETUADO MES 08/22	628/6180125	0,00	433,61
22	111020006 SICREDI	568-1	DEPOSITO - EFETUADO MES 08/22	628/6180126	104,01	0,00
22	111010001 CAIXA GERAL	1-9	DEPOSITO - EFETUADO MES 08/22	628/6180126	0,00	104,01
22	423010001 COMISSÕES BANCÁRIAS	312-3	BANCO JUROS E COMISSOES 08/22	628/6180127	15,00	0,00
22	111020006 SICREDI	568-1	BANCO JUROS E COMISSOES 08/22	628/6180127	0,00	15,00
22	423010001 COMISSÕES BANCÁRIAS	312-3	BANCO JUROS E COMISSOES 08/22	628/6180128	2,00	0,00
22	111020006 SICREDI	568-1	BANCO JUROS E COMISSOES 08/22	628/6180128	0,00	2,00
22	111010001 CAIXA GERAL	1-9	SAQUE C/ CARTAO 08/22	628/6180129	1.634,69	0,00
22	111020006 SICREDI	568-1	SAQUE C/ CARTAO 08/22	628/6180129	0,00	1.634,69
22	111030007 APLICAÇÃO - SICREDI POUpança	571-1	APLICAÇÃO POUpança 08/22	628/6180130	500,00	0,00
22	111020006 SICREDI	568-1	APLICAÇÃO POUpança 08/22	628/6180130	0,00	500,00
22	423010001 COMISSÕES BANCÁRIAS	312-3	BANCO JUROS E COMISSOES 08/22	628/6180131	9,25	0,00
22	111020006 SICREDI	568-1	BANCO JUROS E COMISSOES 08/22	628/6180131	0,00	9,25
22	423010001 COMISSÕES BANCÁRIAS	312-3	BANCO JUROS E COMISSOES 08/22	628/6180132	48,10	0,00
22	111020006 SICREDI	568-1	BANCO JUROS E COMISSOES 08/22	628/6180132	0,00	48,10
22	111020007 SICOOB	597-5	DEPOSITO - EFETUADO MES 08/22	629/6181173	981,89	0,00
22	111010001 CAIXA GERAL	1-9	DEPOSITO - EFETUADO MES 08/22	629/6181173	0,00	981,89
22	423010001 COMISSÕES BANCÁRIAS	312-3	BANCO JUROS E COMISSOES 08/22	629/6181174	20,00	0,00
22	111020007 SICOOB	597-5	BANCO JUROS E COMISSOES 08/22	629/6181174	0,00	20,00
22	423010005 CUSTOS/DESPESAS COM AÇÕES	682-3	Taxa de intermediação doador MGLU3 2022072000363655400001-1	637/6402728	1,65	0,00
22	111020008 BANCO XP INVESTIMENTOS CCTVM S/A	671-8	Taxa de intermediação doador MGLU3 2022072000363655400001-1	637/6402728	0,00	1,65
22	111020008 BANCO XP INVESTIMENTOS CCTVM S/A	671-8	Cr.dito Ref. Taxa de Remuneração BTC MGLU	637/6402729	5,51	0,00
22	313030005 TAXA DE REMUNERAÇÃO S/AÇÕES	743-9	Cr.dito Ref. Taxa de Remuneração BTC MGLU	637/6402729	0,00	5,51
22	424010008 IRRF SOB/ AÇÕES	674-2	DEBITO CBLIC IRRF S/ RENDIMENTO DE BTC MGLU	637/6402730	1,23	0,00
22	111020008 BANCO XP INVESTIMENTOS CCTVM S/A	671-8	DEBITO CBLIC IRRF S/ RENDIMENTO DE BTC MGLU	637/6402730	0,00	1,23
				<b>Total do Dia:</b>	<b>353.186,50</b>	<b>353.186,50</b>
23	311010001 REVENDA DE MERCADORIAS	200-3	Nota 5107 - MILTON BECKER	601/5984053	0,00	90,00
23	111010001 CAIXA GERAL	1-9	Nota 5107 - MILTON BECKER	601/5984054	90,00	0,00
7	193030001 REMESSA DE BEM DE MERCADORIA PARA COMODATO	543-6	Nota 5108 - AUTO POSTO GRANDO LTDA	601/5984057	0,00	1.500,00
23	193030001 REMESSA DE BEM DE MERCADORIA PARA COMODATO	542-8	Nota 5108 - AUTO POSTO GRANDO LTDA	601/5984058	1.500,00	0,00
23	111010001 CAIXA GERAL	1-9	Nota 17546 - ODONTOLOGIA DR ALCINEY LTDA (11715)	601/5984545	120,00	0,00
23	311020001 RECEITA COM SERVIÇOS PRESTADOS	203-8	Nota 17546 - ODONTOLOGIA DR ALCINEY LTDA (11715)	601/5984545	0,00	120,00
23	111010001 CAIXA GERAL	1-9	Nota 17547 - NOVA ESPERANCA DO SUD CAMARA MUNICIPAL D	601/5984547	189,00	0,00
23	311020001 RECEITA COM SERVIÇOS PRESTADOS	203-8	Nota 17547 - NOVA ESPERANCA DO SUD CAMARA MUNICIPAL D	601/5984547	0,00	189,00
23	111010001 CAIXA GERAL	1-9	Nota 17548 - PREFEITURA DO MUNICIPIO DE TOLEDO	601/5984549	1.491,62	0,00
23	311020001 RECEITA COM SERVIÇOS PRESTADOS	203-8	Nota 17548 - PREFEITURA DO MUNICIPIO DE TOLEDO	601/5984549	0,00	1.491,62
23	111010001 CAIXA GERAL	1-9	Nota 17549 - PREFEITURA DO MUNICIPIO DE TOLEDO	601/5984551	90,80	0,00
23	311020001 RECEITA COM SERVIÇOS PRESTADOS	203-8	Nota 17549 - PREFEITURA DO MUNICIPIO DE TOLEDO	601/5984551	0,00	90,80
23	111010001 CAIXA GERAL	1-9	Nota 17550 - PREFEITURA DO MUNICIPIO DE TOLEDO	601/5984553	1.816,00	0,00
23	311020001 RECEITA COM SERVIÇOS PRESTADOS	203-8	Nota 17550 - PREFEITURA DO MUNICIPIO DE TOLEDO	601/5984553	0,00	1.816,00
23	111010001 CAIXA GERAL	1-9	Nota 17551 - PREFEITURA DO MUNICIPIO DE TOLEDO	601/5984555	57,37	0,00
23	311020001 RECEITA COM SERVIÇOS PRESTADOS	203-8	Nota 17551 - PREFEITURA DO MUNICIPIO DE TOLEDO	601/5984555	0,00	57,37
23	111010001 CAIXA GERAL	1-9	Nota 17552 - PREFEITURA DO MUNICIPIO DE TOLEDO	601/5984557	2.814,80	0,00
23	311020001 RECEITA COM SERVIÇOS PRESTADOS	203-8	Nota 17552 - PREFEITURA DO MUNICIPIO DE TOLEDO	601/5984557	0,00	2.814,80
23	111010001 CAIXA GERAL	1-9	Nota 17553 - PREFEITURA DO MUNICIPIO DE TOLEDO	601/5984559	1.721,10	0,00
23	311020001 RECEITA COM SERVIÇOS PRESTADOS	203-8	Nota 17553 - PREFEITURA DO MUNICIPIO DE TOLEDO	601/5984559	0,00	1.721,10
23	111010001 CAIXA GERAL	1-9	Nota 17554 - PREFEITURA DO MUNICIPIO DE TOLEDO	601/5984561	1.348,19	0,00
23	311020001 RECEITA COM SERVIÇOS PRESTADOS	203-8	Nota 17554 - PREFEITURA DO MUNICIPIO DE TOLEDO	601/5984561	0,00	1.348,19
23	111010001 CAIXA GERAL	1-9	Nota 17555 - PREFEITURA DO MUNICIPIO DE TOLEDO	601/5984563	487,65	0,00
23	311020001 RECEITA COM SERVIÇOS PRESTADOS	203-8	Nota 17555 - PREFEITURA DO MUNICIPIO DE TOLEDO	601/5984563	0,00	487,65

311 - WORKSERV DESENVOLVIMENTO E COMERCIO DE SOFTWARES LTDA  
 Contabilidade DIÁRIO GERAL

CNPJ: 10.786.517/0001-01

Consolidação: Empresa

Período: 01/01/2022 a 31/12/2022

Mês/Ano: 08/2022

Dia	Conta	Red.	Histórico	Lote/Lcto	Débito	Crédito
23	111010001 CAIXA GERAL	1-9	Nota 17556 - PREFEITURA DO MUNICIPIO DE TOLEDO	601/5984565	272,40	0,00
23	311020001 RECEITA COM SERVIÇOS PRESTADOS	203-8	Nota 17556 - PREFEITURA DO MUNICIPIO DE TOLEDO	601/5984565	0,00	272,40
23	111010001 CAIXA GERAL	1-9	Nota 17557 - PREFEITURA DO MUNICIPIO DE TOLEDO	601/5984567	817,20	0,00
23	311020001 RECEITA COM SERVIÇOS PRESTADOS	203-8	Nota 17557 - PREFEITURA DO MUNICIPIO DE TOLEDO	601/5984567	0,00	817,20
23	111010001 CAIXA GERAL	1-9	Nota 17558 - PREFEITURA DO MUNICIPIO DE TOLEDO	601/5984570	57,37	0,00
23	311020001 RECEITA COM SERVIÇOS PRESTADOS	203-8	Nota 17558 - PREFEITURA DO MUNICIPIO DE TOLEDO	601/5984570	0,00	57,37
23	111010001 CAIXA GERAL	1-9	Nota 17559 - PREFEITURA DO MUNICIPIO DE TOLEDO	601/5984572	90,80	0,00
23	311020001 RECEITA COM SERVIÇOS PRESTADOS	203-8	Nota 17559 - PREFEITURA DO MUNICIPIO DE TOLEDO	601/5984572	0,00	90,80
23	111010001 CAIXA GERAL	1-9	Nota 17560 - FUNDO MUNICIPAL DE SAUDE DE TOLEDO	601/5984574	57,37	0,00
23	311020001 RECEITA COM SERVIÇOS PRESTADOS	203-8	Nota 17560 - FUNDO MUNICIPAL DE SAUDE DE TOLEDO	601/5984574	0,00	57,37
23	111010001 CAIXA GERAL	1-9	Nota 17561 - FUNDO MUNICIPAL DE SAUDE DE TOLEDO	601/5984576	57,37	0,00
23	311020001 RECEITA COM SERVIÇOS PRESTADOS	203-8	Nota 17561 - FUNDO MUNICIPAL DE SAUDE DE TOLEDO	601/5984576	0,00	57,37
23	111010001 CAIXA GERAL	1-9	Nota 17562 - FUNDO MUNICIPAL DE SAUDE DE TOLEDO	601/5984578	90,80	0,00
23	311020001 RECEITA COM SERVIÇOS PRESTADOS	203-8	Nota 17562 - FUNDO MUNICIPAL DE SAUDE DE TOLEDO	601/5984578	0,00	90,80
23	111010001 CAIXA GERAL	1-9	Nota 17563 - FUNDO MUNICIPAL DE SAUDE DE TOLEDO	601/5984580	57,37	0,00
23	311020001 RECEITA COM SERVIÇOS PRESTADOS	203-8	Nota 17563 - FUNDO MUNICIPAL DE SAUDE DE TOLEDO	601/5984580	0,00	57,37
23	111010001 CAIXA GERAL	1-9	Nota 17564 - FUNDO MUNICIPAL DE SAUDE DE TOLEDO	601/5984582	90,80	0,00
23	311020001 RECEITA COM SERVIÇOS PRESTADOS	203-8	Nota 17564 - FUNDO MUNICIPAL DE SAUDE DE TOLEDO	601/5984582	0,00	90,80
23	111010001 CAIXA GERAL	1-9	Nota 17565 - FUNDO MUNICIPAL DE SAUDE DE TOLEDO	601/5984584	1.262,14	0,00
23	311020001 RECEITA COM SERVIÇOS PRESTADOS	203-8	Nota 17565 - FUNDO MUNICIPAL DE SAUDE DE TOLEDO	601/5984584	0,00	1.262,14
23	111010001 CAIXA GERAL	1-9	Nota 17566 - FUNDO MUNICIPAL DE SAUDE DE TOLEDO	601/5984586	57,37	0,00
23	311020001 RECEITA COM SERVIÇOS PRESTADOS	203-8	Nota 17566 - FUNDO MUNICIPAL DE SAUDE DE TOLEDO	601/5984586	0,00	57,37
23	111010001 CAIXA GERAL	1-9	Nota 17567 - FUNDO MUNICIPAL DE SAUDE DE TOLEDO	601/5984588	172,11	0,00
23	311020001 RECEITA COM SERVIÇOS PRESTADOS	203-8	Nota 17567 - FUNDO MUNICIPAL DE SAUDE DE TOLEDO	601/5984588	0,00	172,11
23	111010001 CAIXA GERAL	1-9	Nota 17568 - FUNDO MUNICIPAL DE SAUDE DE TOLEDO	601/5984590	908,00	0,00
23	311020001 RECEITA COM SERVIÇOS PRESTADOS	203-8	Nota 17568 - FUNDO MUNICIPAL DE SAUDE DE TOLEDO	601/5984590	0,00	908,00
23	111010001 CAIXA GERAL	1-9	Nota 17569 - FUNDO MUNICIPAL DE SAUDE DE TOLEDO	601/5984592	57,37	0,00
23	311020001 RECEITA COM SERVIÇOS PRESTADOS	203-8	Nota 17569 - FUNDO MUNICIPAL DE SAUDE DE TOLEDO	601/5984592	0,00	57,37
23	111010001 CAIXA GERAL	1-9	Nota 17570 - MUNICIPIO DE SANTO ANTONIO DO SUDOESTE (	601/5984594	4.023,00	0,00
23	311020001 RECEITA COM SERVIÇOS PRESTADOS	203-8	Nota 17570 - MUNICIPIO DE SANTO ANTONIO DO SUDOESTE (	601/5984594	0,00	4.023,00
23	111010001 CAIXA GERAL	1-9	Nota 17572 - FUNDO MUNICIPAL DE SAUDE (1054)	601/5984596	1.788,00	0,00
23	311020001 RECEITA COM SERVIÇOS PRESTADOS	203-8	Nota 17572 - FUNDO MUNICIPAL DE SAUDE (1054)	601/5984596	0,00	1.788,00
23	421010015 VALE - ALIMENTAÇÃO	650-5	Nota 766859 - NUTRICARD ADM DE BENEFICIOS LTDA	602/5984814	11.050,00	0,00
23	113060002 ADIANTAMENTOS A FORNECEDORES	698-0	Nota 766859 - NUTRICARD ADM DE BENEFICIOS LTDA	602/5984814	0,00	11.050,00
23	421030023 MATERIAL DE USO E CONSUMO	293-3	Nota 37592 - ELETRICA COSTA OESTE LTDA	602/5984863	52,00	0,00
23	111010001 CAIXA GERAL	1-9	Nota 37592 - ELETRICA COSTA OESTE LTDA	602/5984863	0,00	52,00
23	113110003 ESTOQUE DE MERC. PARA REVENDA	39-6	Nota 357812 - HENRY EQUIPAMENTOS ELETRONICOS E SISTEMA	602/5984865	756,14	0,00
23	111010001 CAIXA GERAL	1-9	Nota 357812 - HENRY EQUIPAMENTOS ELETRONICOS E SISTEMA	602/5984865	0,00	756,14
23	421030017 FRETES E CARRETOS	287-9	Nota 312062 - EXPRESSO SAO MIGUEL LTDA	602/5984878	132,50	0,00
23	111010001 CAIXA GERAL	1-9	Nota 312062 - EXPRESSO SAO MIGUEL LTDA	602/5984878	0,00	132,50
23	421030014 DISPÊNDIOS COM ALIMENTAÇÃO	284-4	NFC-e 25491 - ELIO PEDRO BOTTONI ME	0/5985406	35,00	0,00
23	111010001 CAIXA GERAL	1-9	NFC-e 25491 - ELIO PEDRO BOTTONI ME	0/5985406	0,00	35,00
23	111020002 BANCO DO BRASIL SA	3-5	DEPOSITO - EFETUADO MES 08/22	627/6177955	2.134,30	0,00
23	111010001 CAIXA GERAL	1-9	DEPOSITO - EFETUADO MES 08/22	627/6177955	0,00	2.134,30
23	111020002 BANCO DO BRASIL SA	3-5	DEPOSITO - EFETUADO MES 08/22	627/6177956	2.134,30	0,00
23	111010001 CAIXA GERAL	1-9	DEPOSITO - EFETUADO MES 08/22	627/6177956	0,00	2.134,30
23	111020002 BANCO DO BRASIL SA	3-5	DEPOSITO - EFETUADO MES 08/22	627/6177957	2.988,02	0,00
23	111010001 CAIXA GERAL	1-9	DEPOSITO - EFETUADO MES 08/22	627/6177957	0,00	2.988,02
23	111020002 BANCO DO BRASIL SA	3-5	DEPOSITO - EFETUADO MES 08/22	627/6177958	1.260,00	0,00
23	111010001 CAIXA GERAL	1-9	DEPOSITO - EFETUADO MES 08/22	627/6177958	0,00	1.260,00
23	111020002 BANCO DO BRASIL SA	3-5	DEPOSITO - EFETUADO MES 08/22	627/6177959	373,00	0,00
23	111010001 CAIXA GERAL	1-9	DEPOSITO - EFETUADO MES 08/22	627/6177959	0,00	373,00
23	111020002 BANCO DO BRASIL SA	3-5	APLICAÇÃO FINANCEIRA - RESGATE 08/22	627/6177960	0,02	0,00
23	111030013 RENDE FACIL - BANCO DO BRASIL	741-2	APLICAÇÃO FINANCEIRA - RESGATE 08/22	627/6177960	0,00	0,02
23	111020002 BANCO DO BRASIL SA	3-5	DEPOSITO - EFETUADO MES 08/22	627/6177961	3.901,50	0,00
23	111010001 CAIXA GERAL	1-9	DEPOSITO - EFETUADO MES 08/22	627/6177961	0,00	3.901,50
23	111030013 RENDE FACIL - BANCO DO BRASIL	741-2	APLICAÇÃO FINANCEIRA 08/22	627/6177962	12.791,14	0,00
23	111020002 BANCO DO BRASIL SA	3-5	APLICAÇÃO FINANCEIRA 08/22	627/6177962	0,00	12.791,14
23	111020006 SICREDI	568-1	DEPOSITO - EFETUADO MES 08/22	628/6180133	338,70	0,00
23	111010001 CAIXA GERAL	1-9	DEPOSITO - EFETUADO MES 08/22	628/6180133	0,00	338,70
23	111020006 SICREDI	568-1	DEPOSITO - EFETUADO MES 08/22	628/6180134	755,70	0,00
23	111010001 CAIXA GERAL	1-9	DEPOSITO - EFETUADO MES 08/22	628/6180134	0,00	755,70
23	423010001 COMISSÕES BANCÁRIAS	312-3	BANCO JUROS E COMISSOES 08/22	628/6180135	1,00	0,00
23	111020006 SICREDI	568-1	BANCO JUROS E COMISSOES 08/22	628/6180135	0,00	1,00
23	423010001 COMISSÕES BANCÁRIAS	312-3	BANCO JUROS E COMISSOES 08/22	628/6180136	4,00	0,00
23	111020006 SICREDI	568-1	BANCO JUROS E COMISSOES 08/22	628/6180136	0,00	4,00
23	423010001 COMISSÕES BANCÁRIAS	312-3	BANCO JUROS E COMISSOES 08/22	628/6180137	1,85	0,00
23	111020006 SICREDI	568-1	BANCO JUROS E COMISSOES 08/22	628/6180137	0,00	1,85
23	423010001 COMISSÕES BANCÁRIAS	312-3	BANCO JUROS E COMISSOES 08/22	628/6180138	18,50	0,00
23	111020006 SICREDI	568-1	BANCO JUROS E COMISSOES 08/22	628/6180138	0,00	18,50
23	111010001 CAIXA GERAL	1-9	SAQUE C/ CARTAO 08/22	629/6181175	920,74	0,00
23	111020007 SICOOB	597-5	SAQUE C/ CARTAO 08/22	629/6181175	0,00	920,74
23	111020007 SICOOB	597-5	DEPOSITO - EFETUADO MES 08/22	629/6181176	2.418,40	0,00
23	111010001 CAIXA GERAL	1-9	DEPOSITO - EFETUADO MES 08/22	629/6181176	0,00	2.418,40
23	423010001 COMISSÕES BANCÁRIAS	312-3	BANCO JUROS E COMISSOES 08/22	629/6181177	36,00	0,00
23	111020007 SICOOB	597-5	BANCO JUROS E COMISSOES 08/22	629/6181177	0,00	36,00
23	423010005 CUSTOS/DESPESAS COM	682-3	Taxa de intermediação do doador FLYR3	637/6402725	16,80	0,00

BP

AA



CNPJ: 10.786.517/0001-01  
 Consolidação: Empresa Período: 01/01/2022 a 31/12/2022 Mês/Ano: 08/2022

Dia	Conta	Red.	Histórico	Lote/Lcto	Débito	Crédito
23	111020008 AÇÕES BANCO XP INVESTIMENTOS CCTVM S/A	671-8	2022080800368784720001-1 Taxa de intermediat#Eo doador FLRY3	637/6402725	0,00	16,80
23	111020008 AÇÕES BANCO XP INVESTIMENTOS CCTVM S/A	671-8	2022080800368784720001-1 Cr,dito Ref. Taxa de Remunera#Eo BTC FLRY	637/6402726	53,76	0,00
23	313030005 TAXA DE REMUNERAÇÃO S/ AÇÕES	743-9	Cr,dito Ref. Taxa de Remunera#Eo BTC FLRY	637/6402726	0,00	53,76
23	424010008 IRRF SOB/ AÇÕES	674-2	DEBITO CBLC IRRF S/ RENDIMENTO DE BTC FLRY	637/6402727	12,09	0,00
23	111020008 BANCO XP INVESTIMENTOS CCTVM S/A	671-8	DEBITO CBLC IRRF S/ RENDIMENTO DE BTC FLRY	637/6402727	0,00	12,09
<b>Total do Dia:</b>					<b>63.771,46</b>	<b>63.771,46</b>
24	111010001 CAIXA GERAL	1-9	Nota 17574 - PREFEITURA MUNICIPAL MARIPA	601/5984598	4.598,00	0,00
24	311020001 RECEITA COM SERVIÇOS PRESTADOS	203-8	Nota 17574 - PREFEITURA MUNICIPAL MARIPA	601/5984598	0,00	4.598,00
24	111010001 CAIXA GERAL	1-9	Nota 17575 - FUNDO MUNICIPAL DE ASSISTENCIA SOCIAL (1	601/5984600	417,00	0,00
24	311020001 RECEITA COM SERVIÇOS PRESTADOS	203-8	Nota 17575 - FUNDO MUNICIPAL DE ASSISTENCIA SOCIAL (1	601/5984600	0,00	417,00
24	111010001 CAIXA GERAL	1-9	Nota 17576 - SYSMAR INFORMATICA LTDA ME	601/5984602	89,90	0,00
24	311020001 RECEITA COM SERVIÇOS PRESTADOS	203-8	Nota 17576 - SYSMAR INFORMATICA LTDA ME	601/5984602	0,00	89,90
24	111010001 CAIXA GERAL	1-9	Nota 17577 - EQUIPLANO SISTEMAS LTDA.	601/5984604	454,00	0,00
24	311020001 RECEITA COM SERVIÇOS PRESTADOS	203-8	Nota 17577 - EQUIPLANO SISTEMAS LTDA.	601/5984604	0,00	454,00
24	421030095 MANUTENÇÃO DE SITE	712-9	Nota 21466 - MAGESHOP TECNOLOGIA DA INFORMACAO LTDA	602/5984816	314,40	0,00
24	211010176 MAGESHOP TECNOLOGIA DA INFORMACAO LTDA	659-9	Nota 21466 - MAGESHOP TECNOLOGIA DA INFORMACAO LTDA	602/5984816	0,00	314,40
24	421030023 MATERIAL DE USO E CONSUMO	293-3	Nota 7123 - SMART ID - COMERCIO E SERVICOS DE INFORM	602/5984842	577,98	0,00
24	111010001 CAIXA GERAL	1-9	Nota 7123 - SMART ID - COMERCIO E SERVICOS DE INFORM	602/5984842	0,00	577,98
24	21030017 FRETES E CARRETOS	287-9	Nota 8071184 - EXPRESSO PRINCESA DOS CAMPOS SA	602/5984880	92,95	0,00
24	111010001 CAIXA GERAL	1-9	Nota 8071184 - EXPRESSO PRINCESA DOS CAMPOS SA	602/5984880	0,00	92,95
24	421030007 COMBUSTIVEIS E LUBRIFICANTES	277-1	NFC-e 178992 - AUTO POSTO 3 CAVALOS LTDA	0/5985407	184,30	0,00
24	111010001 CAIXA GERAL	1-9	NFC-e 178992 - AUTO POSTO 3 CAVALOS LTDA	0/5985407	0,00	184,30
24	421030014 DISPENSIO COM ALIMENTAÇÃO	284-4	NFC-e 10021 - ALINE ZAVVODIN - LANCHONETE ME	0/5985413	36,50	0,00
24	111010001 CAIXA GERAL	1-9	NFC-e 10021 - ALINE ZAVVODIN - LANCHONETE ME	0/5985413	0,00	36,50
24	111020002 BANCO DO BRASIL SA	3-5	DEPOSITO - EFETUADO MES 08/22	627/6177963	2.310,00	0,00
24	111010001 CAIXA GERAL	1-9	DEPOSITO - EFETUADO MES 08/22	627/6177963	0,00	2.310,00
24	111020002 BANCO DO BRASIL SA	3-5	DEPOSITO - EFETUADO MES 08/22	627/6177964	1.260,00	0,00
24	111010001 CAIXA GERAL	1-9	DEPOSITO - EFETUADO MES 08/22	627/6177964	0,00	1.260,00
24	421030094 SEGURO DE VIDA FUNCIONARIOS	694-7	VALOR REF. TOKIO MARINE SEGURADORA - 08/22	627/6177965	498,55	0,00
24	111020002 BANCO DO BRASIL SA	3-5	VALOR REF. TOKIO MARINE SEGURADORA - 08/22	627/6177965	0,00	498,55
24	111030013 RENDE FACIL - BANCO DO BRASIL	741-2	APLICACÃO FINANCEIRA 08/22	627/6177966	3.071,45	0,00
24	111020002 BANCO DO BRASIL SA	3-5	APLICACÃO FINANCEIRA 08/22	627/6177966	0,00	3.071,45
24	111020006 SICREDI	568-1	DEPOSITO - EFETUADO MES 08/22	628/6180139	692,80	0,00
24	111010001 CAIXA GERAL	1-9	DEPOSITO - EFETUADO MES 08/22	628/6180139	0,00	692,80
24	111020006 SICREDI	568-1	DEPOSITO - EFETUADO MES 08/22	628/6180140	4.052,89	0,00
24	111010001 CAIXA GERAL	1-9	DEPOSITO - EFETUADO MES 08/22	628/6180140	0,00	4.052,89
24	111010001 CAIXA GERAL	1-9	SAQUE C/ CARTAO 08/22	628/6180141	1.100,00	0,00
24	111020006 SICREDI	568-1	SAQUE C/ CARTAO 08/22	628/6180141	0,00	1.100,00
24	111020006 SICREDI	568-1	DEPOSITO - EFETUADO MES 08/22	628/6180142	291,00	0,00
24	111010001 CAIXA GERAL	1-9	DEPOSITO - EFETUADO MES 08/22	628/6180142	0,00	291,00
24	423010001 COMISSÕES BANCÁRIAS	312-3	BANCO JUROS E COMISSOES 08/22	628/6180143	5,55	0,00
24	111020006 SICREDI	568-1	BANCO JUROS E COMISSOES 08/22	628/6180143	0,00	5,55
24	423010001 COMISSÕES BANCÁRIAS	312-3	BANCO JUROS E COMISSOES 08/22	628/6180144	3,70	0,00
24	111020006 SICREDI	568-1	BANCO JUROS E COMISSOES 08/22	628/6180144	0,00	3,70
24	111020007 SICOOB	597-5	DEPOSITO - EFETUADO MES 08/22	629/6181178	782,19	0,00
24	111010001 CAIXA GERAL	1-9	DEPOSITO - EFETUADO MES 08/22	629/6181178	0,00	782,19
24	423010001 COMISSÕES BANCÁRIAS	312-3	BANCO JUROS E COMISSOES 08/22	629/6181179	14,00	0,00
24	111020007 SICOOB	597-5	BANCO JUROS E COMISSOES 08/22	629/6181179	0,00	14,00
24	423010005 CUSTOS/DESPESAS COM AÇÕES	682-3	Taxa de intermediat#Eo doador INTB3 2022071500362478720001-1	637/6402722	6,79	0,00
24	111020008 BANCO XP INVESTIMENTOS CCTVM S/A	671-8	Taxa de intermediat#Eo doador INTB3 2022071500362478720001-1	637/6402722	0,00	6,79
24	111020008 BANCO XP INVESTIMENTOS CCTVM S/A	671-8	Cr,dito Ref. Taxa de Remunera#Eo BTC INTB	637/6402723	22,33	0,00
24	313030005 TAXA DE REMUNERAÇÃO S/ AÇÕES	743-9	Cr,dito Ref. Taxa de Remunera#Eo BTC INTB	637/6402723	0,00	22,33
24	424010008 IRRF SOB/ AÇÕES	674-2	DEBITO CBLC IRRF S/ RENDIMENTO DE BTC INTB	637/6402724	5,02	0,00
24	111020008 BANCO XP INVESTIMENTOS CCTVM S/A	671-8	DEBITO CBLC IRRF S/ RENDIMENTO DE BTC INTB	637/6402724	0,00	5,02
<b>Total do Dia:</b>					<b>20.881,30</b>	<b>20.881,30</b>
25	311010001 REVENDA DE MERCADORIAS	200-3	Nota 5109 - INDEPENDENCIA COMERCIO DE ACO LTDA.	601/5984061	0,00	180,00
25	111010001 CAIXA GERAL	1-9	Nota 5109 - INDEPENDENCIA COMERCIO DE ACO LTDA.	601/5984062	180,00	0,00
25	311010001 REVENDA DE MERCADORIAS	200-3	Nota 5113 - ALLMAYER SUPERMERCADO LTDA (1469)	601/5984065	0,00	850,00
25	111010001 CAIXA GERAL	1-9	Nota 5113 - ALLMAYER SUPERMERCADO LTDA (1469)	601/5984066	850,00	0,00
25	293030001 REMESSA DE BEM DE MERCADORIA PARA COMODATO	543-6	Nota 5114 - G A MUSCOPF EIRELI - ME	601/5984071	0,00	800,00
25	193030001 REMESSA DE BEM DE MERCADORIA PARA COMODATO	542-8	Nota 5114 - G A MUSCOPF EIRELI - ME	601/5984072	800,00	0,00
25	111010001 CAIXA GERAL	1-9	Nota 17578 - FUNDO MUNICIPAL DE SAUDE DE CAPITAO LEON	601/5984606	1.980,00	0,00
25	311020001 RECEITA COM SERVIÇOS PRESTADOS	203-8	Nota 17578 - FUNDO MUNICIPAL. DE SAUDE DE CAPITAO LEON	601/5984606	0,00	1.980,00
25	111010001 CAIXA GERAL	1-9	Nota 17579 - MUNICIPIO DE IRACEMA DO OESTE	601/5984608	1.323,00	0,00
25	311020001 RECEITA COM SERVIÇOS PRESTADOS	203-8	Nota 17579 - MUNICIPIO DE IRACEMA DO OESTE	601/5984608	0,00	1.323,00
25	111010001 CAIXA GERAL	1-9	Nota 17580 - FUNDACAO CULTURAL ILHA DE SAO FRANCISCO	601/5984610	995,00	0,00
25	311020001 RECEITA COM SERVIÇOS PRESTADOS	203-8	Nota 17580 - FUNDACAO CULTURAL ILHA DE SAO FRANCISCO	601/5984610	0,00	995,00
25	111010001 CAIXA GERAL	1-9	Nota 17581 - LINE LTDA	601/5984612	99,90	0,00
25	311020001 RECEITA COM SERVIÇOS PRESTADOS	203-8	Nota 17581 - LINE LTDA	601/5984612	0,00	99,90
25	111010001 CAIXA GERAL	1-9	Nota 17582 - ASSOCIACAO COMERCIAL E EMPRESARIAL DE MA	601/5984614	129,90	0,00
25	311020001 RECEITA COM SERVIÇOS PRESTADOS	203-8	Nota 17582 - ASSOCIACAO COMERCIAL E EMPRESARIAL DE MA	601/5984614	0,00	129,90

*lp*

*AA*



CNPJ: 10.786.517/0001-01

Consolidação: Empresa

Período: 01/01/2022 a 31/12/2022

Mês/Ano: 08/2022

Dia	Conta	Red.	Histórico	Lote/Lcto	Débito	Crédito
25	111010001 CAIXA GERAL	1-9	Nota 17583 - ASSOCIACAO COML E INDL DE PATO BRAGADO	601/5984616	130,00	0,00
25	311020001 RECEITA COM SERVIÇOS PRESTADOS	203-8	Nota 17583 - ASSOCIACAO COML E INDL DE PATO BRAGADO	601/5984616	0,00	130,00
25	111010001 CAIXA GERAL	1-9	Nota 17584 - MODOFRIO CLIMATIZACAO LTDA	601/5984618	49,90	0,00
25	311020001 RECEITA COM SERVIÇOS PRESTADOS	203-8	Nota 17584 - MODOFRIO CLIMATIZACAO LTDA	601/5984618	0,00	49,90
25	111010001 CAIXA GERAL	1-9	Nota 17585 - PREFEITURA MUNICIPAL DE ITAIPULANDIA	601/5984620	6.542,60	0,00
25	311020001 RECEITA COM SERVIÇOS PRESTADOS	203-8	Nota 17585 - PREFEITURA MUNICIPAL DE ITAIPULANDIA	601/5984620	0,00	6.542,60
25	293030001 REMESSA DE BEM DE MERCADORIA PARA COMODATO	543-6	Nota 5110 - ALTMeyer E HELFENSTEIN LTDA (1474)	602/5984768	600,00	0,00
25	193030001 REMESSA DE BEM DE MERCADORIA PARA COMODATO	542-8	Nota 5110 - ALTMeyer E HELFENSTEIN LTDA (1474)	602/5984768	0,00	600,00
25	293030001 REMESSA DE BEM DE MERCADORIA PARA COMODATO	543-6	Nota 5111 - ASMAR DOCES ARABES LTDA	602/5984770	800,00	0,00
25	193030001 REMESSA DE BEM DE MERCADORIA PARA COMODATO	542-8	Nota 5111 - ASMAR DOCES ARABES LTDA	602/5984770	0,00	800,00
25	421030014 DISPENDIOS COM ALIMENTAÇÃO	284-4	NFC-e 13372 - IMPERIO RESTAURANTE E LANCHONETE	0/5985422	34,90	0,00
25	111010001 CAIXA GERAL	1-9	NFC-e 13372 - IMPERIO RESTAURANTE E LANCHONETE	0/5985422	0,00	34,90
25	111020002 BANCO DO BRASIL SA	3-5	DEPOSITO - EFETUADO MES 08/22	627/6177967	2.347,11	0,00
25	111010001 CAIXA GERAL	1-9	DEPOSITO - EFETUADO MES 08/22	627/6177967	0,00	2.347,11
25	111020002 BANCO DO BRASIL SA	3-5	DEPOSITO - EFETUADO MES 08/22	627/6177968	750,00	0,00
25	111010001 CAIXA GERAL	1-9	DEPOSITO - EFETUADO MES 08/22	627/6177968	0,00	750,00
25	111020002 BANCO DO BRASIL SA	3-5	DEPOSITO - EFETUADO MES 08/22	627/6177969	646,17	0,00
25	111010001 CAIXA GERAL	1-9	DEPOSITO - EFETUADO MES 08/22	627/6177969	0,00	646,17
25	111020002 BANCO DO BRASIL SA	3-5	DEPOSITO - EFETUADO MES 08/22	627/6177970	6.220,00	0,00
25	111010001 CAIXA GERAL	1-9	DEPOSITO - EFETUADO MES 08/22	627/6177970	0,00	6.220,00
25	111020002 BANCO DO BRASIL SA	3-5	DEPOSITO - EFETUADO MES 08/22	627/6177971	245,00	0,00
25	111010001 CAIXA GERAL	1-9	DEPOSITO - EFETUADO MES 08/22	627/6177971	0,00	245,00
25	111020002 BANCO DO BRASIL SA	3-5	DEPOSITO - EFETUADO MES 08/22	627/6177972	245,00	0,00
25	111010001 CAIXA GERAL	1-9	DEPOSITO - EFETUADO MES 08/22	627/6177972	0,00	245,00
25	111020002 BANCO DO BRASIL SA	3-5	DEPOSITO - EFETUADO MES 08/22	627/6177973	245,00	0,00
25	111010001 CAIXA GERAL	1-9	DEPOSITO - EFETUADO MES 08/22	627/6177973	0,00	245,00
25	111020002 BANCO DO BRASIL SA	3-5	DEPOSITO - EFETUADO MES 08/22	627/6177974	245,00	0,00
25	111010001 CAIXA GERAL	1-9	DEPOSITO - EFETUADO MES 08/22	627/6177974	0,00	245,00
25	111030013 RENDE FACIL - BANCO DO BRASIL	741-2	APLICACAO FINANCEIRA 08/22	627/6177975	10.297,11	0,00
25	111020002 BANCO DO BRASIL SA	3-5	APLICACAO FINANCEIRA 08/22	627/6177975	0,00	10.297,11
25	111010001 CAIXA GERAL	1-9	SAQUE C/ CARTAO 08/22	628/6180145	1.860,85	0,00
25	111020006 SICREDI	568-1	SAQUE C/ CARTAO 08/22	628/6180145	0,00	1.860,85
25	111010001 CAIXA GERAL	1-9	SAQUE C/ CARTAO 08/22	628/6180146	1.755,51	0,00
25	111020006 SICREDI	568-1	SAQUE C/ CARTAO 08/22	628/6180146	0,00	1.755,51
25	111020006 SICREDI	568-1	CONS.-PG.PAR. N. 30/146 - CONTRATO Nº 914505	628/6180147	0,00	1.750,57
25	111020006 SICREDI	568-1	DEPOSITO - EFETUADO MES 08/22	628/6180148	140,88	0,00
25	111010001 CAIXA GERAL	1-9	DEPOSITO - EFETUADO MES 08/22	628/6180148	0,00	140,88
25	111020006 SICREDI	568-1	DEPOSITO - EFETUADO MES 08/22	628/6180149	3.278,29	0,00
25	111010001 CAIXA GERAL	1-9	DEPOSITO - EFETUADO MES 08/22	628/6180149	0,00	3.278,29
25	423010001 COMISSOES BANCARIAS	312-3	BANCO JUROS E COMISSOES 08/22	628/6180150	12,00	0,00
25	111020006 SICREDI	568-1	BANCO JUROS E COMISSOES 08/22	628/6180150	0,00	12,00
25	423010001 COMISSOES BANCARIAS	312-3	BANCO JUROS E COMISSOES 08/22	628/6180151	2,00	0,00
25	111020006 SICREDI	568-1	BANCO JUROS E COMISSOES 08/22	628/6180151	0,00	2,00
25	111020006 SICREDI	568-1	DEPOSITO - EFETUADO MES 08/22	628/6180152	154,00	0,00
25	111010001 CAIXA GERAL	1-9	DEPOSITO - EFETUADO MES 08/22	628/6180152	0,00	154,00
25	111030007 APLICACAO - SICREDI POUPANCA	571-1	APLICACAO POUPANCA 08/22	628/6180153	250,00	0,00
25	111020006 SICREDI	568-1	APLICACAO POUPANCA 08/22	628/6180153	0,00	250,00
25	423010001 COMISSOES BANCARIAS	312-3	BANCO JUROS E COMISSOES 08/22	628/6180154	12,95	0,00
25	111020006 SICREDI	568-1	BANCO JUROS E COMISSOES 08/22	628/6180154	0,00	12,95
25	423010001 COMISSOES BANCARIAS	312-3	BANCO JUROS E COMISSOES 08/22	628/6180155	18,50	0,00
25	111020006 SICREDI	568-1	BANCO JUROS E COMISSOES 08/22	628/6180155	0,00	18,50
25	423010001 COMISSOES BANCARIAS	312-3	BANCO JUROS E COMISSOES 08/22	629/6181180	4,00	0,00
25	111020007 SICOOB	597-5	BANCO JUROS E COMISSOES 08/22	629/6181180	0,00	4,00
25	421030026 SEGUROS	296-8	SEGURO VLR A APRORRIAR 05/12 AVOS - PLACA QQH-3D97	0/6208245	123,80	0,00
25	114010001 PRÉMIOS DE SEGUROS A APROPRIAR	43-4	SEGURO VLR A APRORRIAR 05/12 AVOS - PLACA QQH-3D97	0/6208245	0,00	123,80
25	123070002 CONSÓRCIO	618-1	CONS.-PG.PAR. N. 30/146 - CONTRATO Nº 914505	628/6209392	1.483,49	0,00
25	421030042 TAXAS ADMIN. DE CONSÓRCIOS	603-3	CONS.-PG.PAR. N. 30/146 - CONTRATO Nº 914505	628/6209393	267,08	0,00
				<b>Total do Dia:</b>	<b>45.118,94</b>	<b>45.118,94</b>
26	111010001 CAIXA GERAL	1-9	Nota 17586 - MUNICIPIO DE NAVIRAI (611)	601/5984622	3.901,50	0,00
26	311020001 RECEITA COM SERVIÇOS PRESTADOS	203-8	Nota 17586 - MUNICIPIO DE NAVIRAI (611)	601/5984622	0,00	3.901,50
26	111010001 CAIXA GERAL	1-9	Nota 17587 - HOSPITAL MAL CDO RONDON LTDA.	601/5984624	1.187,81	0,00
26	311020001 RECEITA COM SERVIÇOS PRESTADOS	203-8	Nota 17587 - HOSPITAL MAL CDO RONDON LTDA.	601/5984625	0,00	1.250,00
26	312020004 (-) ISSQN	210-0	Nota 17587 - HOSPITAL MAL CDO RONDON LTDA.	601/5984626	62,19	0,00
26	421030023 MATERIAL DE USO E CONSUMO	293-3	Nota 5886 - CR2 COMUNICACAO EMPRESARIAL LTDA	602/5984844	150,00	0,00
26	211010055 CR2 COMUNICACAO EMPRESARIAL LTDA	634-3	Nota 5886 - CR2 COMUNICACAO EMPRESARIAL LTDA	602/5984844	0,00	150,00
26	113110003 ESTOQUE DE MERC. PARA REVENDA	39-6	Nota 125579 - Controlid Industria e Comercio de Hardwa	602/5984867	257,47	0,00
26	211010195 CONTROLID INDUSTRIA E COMERCIO DE HARDWA	715-3	Nota 125579 - Controlid Industria e Comercio de Hardwa	602/5984868	0,00	340,47
26	421030017 FRETES E CARRETOS	287-9	Nota 125579 - Controlid Industria e Comercio de Hardwa	602/5984869	83,00	0,00
26	111020002 BANCO DO BRASIL SA	3-5	DEPOSITO - EFETUADO MES 08/22	627/6177976	5.334,00	0,00
26	111010001 CAIXA GERAL	1-9	DEPOSITO - EFETUADO MES 08/22	627/6177976	0,00	5.334,00
26	111020002 BANCO DO BRASIL SA	3-5	DEPOSITO - EFETUADO MES 08/22	627/6177977	380,00	0,00
26	111010001 CAIXA GERAL	1-9	DEPOSITO - EFETUADO MES 08/22	627/6177977	0,00	380,00
26	111020002 BANCO DO BRASIL SA	3-5	DEPOSITO - EFETUADO MES 08/22	627/6177978	190,00	0,00
26	111010001 CAIXA GERAL	1-9	DEPOSITO - EFETUADO MES 08/22	627/6177978	0,00	190,00
26	111020002 BANCO DO BRASIL SA	3-5	DEPOSITO - EFETUADO MES 08/22	627/6177979	2.660,00	0,00
26	111010001 CAIXA GERAL	1-9	DEPOSITO - EFETUADO MES 08/22	627/6177979	0,00	2.660,00
26	111030013 RENDE FACIL - BANCO DO BRASIL	741-2	APLICACAO FINANCEIRA 08/22	627/6177980	9.210,17	0,00

lp

AA

CNPJ: 10.786.517/0001-01

Consolidação: Empresa

Período: 01/01/2022 a 31/12/2022

Mês/Ano: 08/2022

Dia	Conta	Red.	Histórico	Lote/Lcto	Débito	Crédito
26	111020002 BANCO DO BRASIL SA	3-5	APLICAÇÃO FINANCEIRA 08/22	627/6177980	0,00	9.210,17
26	111020006 SICREDI	568-1	DEPOSITO - EFETUADO MES 08/22	628/6180156	448,36	0,00
26	111010001 CAIXA GERAL	1-9	DEPOSITO - EFETUADO MES 08/22	628/6180156	0,00	448,36
26	111020006 SICREDI	568-1	DEPOSITO - EFETUADO MES 08/22	628/6180157	287,10	0,00
26	111010001 CAIXA GERAL	1-9	DEPOSITO - EFETUADO MES 08/22	628/6180157	0,00	287,10
26	423010001 COMISSÕES BANCÁRIAS	312-3	BANCO JUROS E COMISSOES 08/22	628/6180158	1,00	0,00
26	111020006 SICREDI	568-1	BANCO JUROS E COMISSOES 08/22	628/6180158	0,00	1,00
26	111010001 CAIXA GERAL	1-9	SAQUE C/ CARTAO 08/22	628/6180159	50,00	0,00
26	111020006 SICREDI	568-1	SAQUE C/ CARTAO 08/22	628/6180159	0,00	50,00
26	111010001 CAIXA GERAL	1-9	SAQUE C/ CARTAO 08/22	628/6180160	190,00	0,00
26	111020006 SICREDI	568-1	SAQUE C/ CARTAO 08/22	628/6180160	0,00	190,00
26	111010001 CAIXA GERAL	1-9	SAQUE C/ CARTAO 08/22	628/6180161	380,00	0,00
26	111020006 SICREDI	568-1	SAQUE C/ CARTAO 08/22	628/6180161	0,00	380,00
26	423010001 COMISSÕES BANCÁRIAS	312-3	BANCO JUROS E COMISSOES 08/22	628/6180162	7,40	0,00
26	111020006 SICREDI	568-1	BANCO JUROS E COMISSOES 08/22	628/6180162	0,00	7,40
26	423010001 COMISSÕES BANCÁRIAS	312-3	BANCO JUROS E COMISSOES 08/22	628/6180163	7,40	0,00
26	111020006 SICREDI	568-1	BANCO JUROS E COMISSOES 08/22	628/6180163	0,00	7,40
26	212010007 SICOOB C.P - CONTRATO N° 159826	669-6	EMPRESTIMO - PGTO PARCELA 14/28	629/6181181	57,04	0,00
26	111020007 SICOOB	597-5	EMPRESTIMO - PGTO PARCELA 14/28	629/6181181	0,00	57,04
26	111020007 SICOOB	597-5	DEPOSITO - EFETUADO MES 08/22	629/6181182	758,38	0,00
26	111010001 CAIXA GERAL	1-9	DEPOSITO - EFETUADO MES 08/22	629/6181182	0,00	758,38
26	423010001 COMISSÕES BANCÁRIAS	312-3	BANCO JUROS E COMISSOES 08/22	629/6181183	14,00	0,00
26	111020007 SICOOB	597-5	BANCO JUROS E COMISSOES 08/22	629/6181183	0,00	14,00
26	423020003 JUROS PASSIVOS	317-4	JUROS PGTO S/ EMPRESTIMO 08/22	0/6208363	56,98	0,00
26	212010007 SICOOB C.P - CONTRATO N° 159826	669-6	JUROS PGTO S/ EMPRESTIMO 08/22	0/6208363	0,00	56,98
26	423020003 JUROS PASSIVOS	317-4	JUROS PGTO S/ EMPRESTIMO 08/22	0/6208364	0,06	0,00
26	212010007 SICOOB C.P - CONTRATO N° 159826	669-6	JUROS PGTO S/ EMPRESTIMO 08/22	0/6208364	0,00	0,06
				<b>Total do Dia:</b>	<b>25.673,86</b>	<b>25.673,86</b>
29	293030001 REMESSA DE BEM DE MERCADORIA PARA COMODATO	543-6	Nota 5115 - COMERCIAL DISAKUNZ DE GENEROS A.LTDA.	601/5984075	0,00	1.500,00
29	193030001 REMESSA DE BEM DE MERCADORIA PARA COMODATO	542-8	Nota 5115 - COMERCIAL DISAKUNZ DE GENEROS A.LTDA.	601/5984076	1.500,00	0,00
29	293030001 REMESSA DE BEM DE MERCADORIA PARA COMODATO	543-6	Nota 5116 - NEURI DALMINA (2127)	601/5984079	0,00	800,00
29	193030001 REMESSA DE BEM DE MERCADORIA PARA COMODATO	542-8	Nota 5116 - NEURI DALMINA (2127)	601/5984080	800,00	0,00
29	293030001 REMESSA DE BEM DE MERCADORIA PARA COMODATO	543-6	Nota 5118 - MUNICIPIO DE SALTO DO LONTRA (713)	601/5984085	0,00	2.000,00
29	193030001 REMESSA DE BEM DE MERCADORIA PARA COMODATO	542-8	Nota 5118 - MUNICIPIO DE SALTO DO LONTRA (713)	601/5984086	2.000,00	0,00
29	111010001 CAIXA GERAL	1-9	Nota 17588 - PREFEITURA DE SANTA TEREZA DO OESTE	601/5984627	378,00	0,00
29	311020001 RECEITA COM SERVIÇOS PRESTADOS	203-8	Nota 17588 - PREFEITURA DE SANTA TEREZA DO OESTE	601/5984627	0,00	378,00
29	111010001 CAIXA GERAL	1-9	Nota 17589 - PREFEITURA DE SANTA TEREZA DO OESTE	601/5984629	945,00	0,00
29	311020001 RECEITA COM SERVIÇOS PRESTADOS	203-8	Nota 17589 - PREFEITURA DE SANTA TEREZA DO OESTE	601/5984629	0,00	945,00
29	111010001 CAIXA GERAL	1-9	Nota 17590 - PREFEITURA DE SANTA TEREZA DO OESTE	601/5984631	189,00	0,00
29	311020001 RECEITA COM SERVIÇOS PRESTADOS	203-8	Nota 17590 - PREFEITURA DE SANTA TEREZA DO OESTE	601/5984631	0,00	189,00
29	111010001 CAIXA GERAL	1-9	Nota 17591 - PREFEITURA DE SANTA TEREZA DO OESTE	601/5984633	1.701,00	0,00
29	311020001 RECEITA COM SERVIÇOS PRESTADOS	203-8	Nota 17591 - PREFEITURA DE SANTA TEREZA DO OESTE	601/5984633	0,00	1.701,00
29	111010001 CAIXA GERAL	1-9	Nota 17592 - PREFEITURA DE SANTA TEREZA DO OESTE	601/5984635	189,00	0,00
29	311020001 RECEITA COM SERVIÇOS PRESTADOS	203-8	Nota 17592 - PREFEITURA DE SANTA TEREZA DO OESTE	601/5984635	0,00	189,00
29	111010001 CAIXA GERAL	1-9	Nota 17594 - MUNICIPIO DE MARMELEIRO (1254)	601/5984637	4.654,00	0,00
29	311020001 RECEITA COM SERVIÇOS PRESTADOS	203-8	Nota 17594 - MUNICIPIO DE MARMELEIRO (1254)	601/5984637	0,00	4.654,00
29	111010001 CAIXA GERAL	1-9	Nota 17595 - MUNICIPIO DE PRESIDENTE CASTELO BRANCO	601/5984639	190,00	0,00
29	311020001 RECEITA COM SERVIÇOS PRESTADOS	203-8	Nota 17595 - MUNICIPIO DE PRESIDENTE CASTELO BRANCO	601/5984639	0,00	190,00
29	111010001 CAIXA GERAL	1-9	Nota 17596 - MUNICIPIO DE DIAMANTE D'OESTE	601/5984641	1.990,00	0,00
29	311020001 RECEITA COM SERVIÇOS PRESTADOS	203-8	Nota 17596 - MUNICIPIO DE DIAMANTE D'OESTE	601/5984641	0,00	1.990,00
29	293030001 REMESSA DE BEM DE MERCADORIA PARA COMODATO	543-6	Nota 5119 - V. R. SERVICOS DE MONITORAMENTO LTDA (12)	602/5984772	800,00	0,00
29	193030001 REMESSA DE BEM DE MERCADORIA PARA COMODATO	542-8	Nota 5119 - V. R. SERVICOS DE MONITORAMENTO LTDA (12)	602/5984772	0,00	800,00
29	421030028 SERVIÇO DE TERCEIROS (PJ)	298-4	Nota 49014 - BOLSA NACIONAL DE COMPRAS	602/5984818	98,10	0,00
29	111010001 CAIXA GERAL	1-9	Nota 49014 - BOLSA NACIONAL DE COMPRAS	602/5984818	0,00	98,10
29	421030017 FRETES E CARRETOS	287-9	Nota 8082804 - EXPRESSO PRINCESA DOS CAMPOS SA	602/5984884	139,79	0,00
29	111010001 CAIXA GERAL	1-9	Nota 8082804 - EXPRESSO PRINCESA DOS CAMPOS SA	602/5984884	0,00	139,79
29	211010001 HENRY EQUIP ELETR. E SIST	460-0	DUPLICATA - PGTO N. 355083 - 2/3	0/5986912	989,62	0,00
29	111010001 CAIXA GERAL	1-9	DUPLICATA - PGTO N. 355083 - 2/3	0/5986912	0,00	989,62
29	211010006 EXPRESSO PRINCESA DOS CAMPOS S/A	468-5	DUPLICATA - PGTO N. 8002200/8021594/8026614	0/5986922	335,57	0,00
29	111010001 CAIXA GERAL	1-9	DUPLICATA - PGTO N. 8002200/8021594/8026614	0/5986922	0,00	335,57
29	211010202 PEREIRA E PAIVA INDUSTRIA E COMERCIO LTD	722-6	DUPLICATA - PGTO N. 6542 - 3/3	0/5987395	1.182,00	0,00
29	111010001 CAIXA GERAL	1-9	DUPLICATA - PGTO N. 6542 - 3/3	0/5987395	0,00	1.182,00
29	421030034 TELEFONE	309-3	TELEFONE - PGTO MES 08/22 - OI	0/5989012	86,36	0,00
29	111010001 CAIXA GERAL	1-9	TELEFONE - PGTO MES 08/22 - OI	0/5989012	0,00	86,36
29	421030034 TELEFONE	309-3	TELEFONE - PGTO MES 08/22 - OI	0/5989013	88,46	0,00
29	111010001 CAIXA GERAL	1-9	TELEFONE - PGTO MES 08/22 - OI	0/5989013	0,00	88,46
29	111020002 BANCO DO BRASIL SA	3-5	DEPOSITO - EFETUADO MES 08/22	627/6177981	4.654,00	0,00
29	111010001 CAIXA GERAL	1-9	DEPOSITO - EFETUADO MES 08/22	627/6177981	0,00	4.654,00
29	111020002 BANCO DO BRASIL SA	3-5	DEPOSITO - EFETUADO MES 08/22	627/6177982	1.435,00	0,00
29	111010001 CAIXA GERAL	1-9	DEPOSITO - EFETUADO MES 08/22	627/6177982	0,00	1.435,00
29	111020002 BANCO DO BRASIL SA	3-5	DEPOSITO - EFETUADO MES 08/22	627/6177983	3.690,00	0,00

*[Handwritten signatures and initials]*

CNPJ: 10.786.517/0001-01

Consolidação: Empresa

Período: 01/01/2022 a 31/12/2022

Mês/Ano: 08/2022

Dia	Conta	Red.	Histórico	Lote/Lcto	Débito	Crédito
29	111010001 CAIXA GERAL	1-9	DEPOSITO - EFETUADO MES 08/22	627/6177983	0,00	3.690,00
29	111020002 BANCO DO BRASIL SA	3-5	DEPOSITO - EFETUADO MES 08/22	627/6177984	2.665,00	0,00
29	111010001 CAIXA GERAL	1-9	DEPOSITO - EFETUADO MES 08/22	627/6177984	0,00	2.665,00
29	111020002 BANCO DO BRASIL SA	3-5	DEPOSITO - EFETUADO MES 08/22	627/6177985	205,00	0,00
29	111010001 CAIXA GERAL	1-9	DEPOSITO - EFETUADO MES 08/22	627/6177985	0,00	205,00
29	111010001 CAIXA GERAL	1-9	SAQUE C/ CARTAO 08/22	627/6177986	598,38	0,00
29	111020002 BANCO DO BRASIL SA	3-5	SAQUE C/ CARTAO 08/22	627/6177986	0,00	598,38
29	111010001 CAIXA GERAL	1-9	SAQUE C/ CARTAO 08/22	627/6177987	279,60	0,00
29	111020002 BANCO DO BRASIL SA	3-5	SAQUE C/ CARTAO 08/22	627/6177987	0,00	279,60
29	111010001 CAIXA GERAL	1-9	SAQUE C/ CARTAO 08/22	627/6177988	1.182,00	0,00
29	111020002 BANCO DO BRASIL SA	3-5	SAQUE C/ CARTAO 08/22	627/6177988	0,00	1.182,00
29	111010001 CAIXA GERAL	1-9	SAQUE C/ CARTAO 08/22	627/6177989	989,62	0,00
29	111020002 BANCO DO BRASIL SA	3-5	SAQUE C/ CARTAO 08/22	627/6177989	0,00	989,62
29	111010001 CAIXA GERAL	1-9	SAQUE C/ CARTAO 08/22	627/6177990	335,57	0,00
29	111020002 BANCO DO BRASIL SA	3-5	SAQUE C/ CARTAO 08/22	627/6177990	0,00	335,57
29	111010001 CAIXA GERAL	1-9	SAQUE C/ CARTAO 08/22	627/6177991	744,50	0,00
29	111020002 BANCO DO BRASIL SA	3-5	SAQUE C/ CARTAO 08/22	627/6177991	0,00	744,50
29	111010001 CAIXA GERAL	1-9	SAQUE C/ CARTAO 08/22	627/6177992	98,10	0,00
29	111020002 BANCO DO BRASIL SA	3-5	SAQUE C/ CARTAO 08/22	627/6177992	0,00	98,10
29	111010001 CAIXA GERAL	1-9	SAQUE C/ CARTAO 08/22	627/6177993	88,46	0,00
29	111020002 BANCO DO BRASIL SA	3-5	SAQUE C/ CARTAO 08/22	627/6177993	0,00	88,46
29	111010001 CAIXA GERAL	1-9	SAQUE C/ CARTAO 08/22	627/6177994	86,38	0,00
29	111020002 BANCO DO BRASIL SA	3-5	SAQUE C/ CARTAO 08/22	627/6177994	0,00	86,38
29	423010001 COMISSÕES BANCÁRIAS	312-3	BANCO JUROS E COMISSOES 08/22	627/6177995	1,00	0,00
29	111020002 BANCO DO BRASIL SA	3-5	BANCO JUROS E COMISSOES 08/22	627/6177995	0,00	1,00
29	111030009 TITULO DE CAPITALIZAÇÃO - OUROCAP	601-7	OUROCAP - APLICAÇÃO FINANCEIRA 14/36 - 78337	627/6177996	1.107,23	0,00
29	111020002 BANCO DO BRASIL SA	3-5	OUROCAP - APLICAÇÃO FINANCEIRA 14/36 - 78337	627/6177996	0,00	1.107,23
29	111030013 RENDE FACIL - BANCO DO BRASIL	741-2	APLICAÇÃO FINANCEIRA 08/22	627/6177997	7.138,16	0,00
29	111020002 BANCO DO BRASIL SA	3-5	APLICAÇÃO FINANCEIRA 08/22	627/6177997	0,00	7.138,16
29	111020006 SICREDI	568-1	DEPOSITO - EFETUADO MES 08/22	628/6180164	748,86	0,00
29	111010001 CAIXA GERAL	1-9	DEPOSITO - EFETUADO MES 08/22	628/6180164	0,00	748,86
29	111020006 SICREDI	568-1	DEPOSITO - EFETUADO MES 08/22	628/6180165	798,25	0,00
29	111010001 CAIXA GERAL	1-9	DEPOSITO - EFETUADO MES 08/22	628/6180165	0,00	798,25
29	423010001 COMISSÕES BANCÁRIAS	312-3	BANCO JUROS E COMISSOES 08/22	628/6180166	17,00	0,00
29	111020006 SICREDI	568-1	BANCO JUROS E COMISSOES 08/22	628/6180166	0,00	17,00
29	423010001 COMISSÕES BANCÁRIAS	312-3	BANCO JUROS E COMISSOES 08/22	628/6180167	2,00	0,00
29	111020006 SICREDI	568-1	BANCO JUROS E COMISSOES 08/22	628/6180167	0,00	2,00
29	423010001 COMISSÕES BANCÁRIAS	312-3	BANCO JUROS E COMISSOES 08/22	628/6180168	20,35	0,00
29	111020006 SICREDI	568-1	BANCO JUROS E COMISSOES 08/22	628/6180168	0,00	20,35
29	423010001 COMISSÕES BANCÁRIAS	312-3	BANCO JUROS E COMISSOES 08/22	628/6180169	29,60	0,00
29	111020006 SICREDI	568-1	BANCO JUROS E COMISSOES 08/22	628/6180169	0,00	29,60
29	111020007 SICOOB	597-5	DEPOSITO - EFETUADO MES 08/22	629/6181184	387,90	0,00
29	111010001 CAIXA GERAL	1-9	DEPOSITO - EFETUADO MES 08/22	629/6181184	0,00	387,90
29	423010001 COMISSÕES BANCÁRIAS	312-3	BANCO JUROS E COMISSOES 08/22	629/6181185	6,00	0,00
29	111020007 SICOOB	597-5	BANCO JUROS E COMISSOES 08/22	629/6181185	0,00	6,00
<b>Total do Dia:</b>					<b>45.563,88</b>	<b>45.563,88</b>
30	311010001 REVENDA DE MERCADORIAS	200-3	Nota 5121 - IND. E COM. DE AGUA MINERAL HAVAI LTDA.	601/5984089	0,00	550,00
30	111010001 CAIXA GERAL	1-9	Nota 5121 - IND. E COM. DE AGUA MINERAL HAVAI LTDA.	601/5984090	550,00	0,00
30	311010001 REVENDA DE MERCADORIAS	200-3	Nota 5122 - Helite Equipamentos Eltricos Eireli	601/5984091	0,00	270,00
30	111010001 CAIXA GERAL	1-9	Nota 5122 - Helite Equipamentos Eltricos Eireli	601/5984092	270,00	0,00
30	311010001 REVENDA DE MERCADORIAS	200-3	Nota 5123 - ERIMAR IND E COM DE PRODUTOS P SAUDE	601/5984093	0,00	45,00
30	111010001 CAIXA GERAL	1-9	Nota 5123 - ERIMAR IND E COM DE PRODUTOS P SAUDE	601/5984094	45,00	0,00
30	311010001 REVENDA DE MERCADORIAS	200-3	Nota 5128 - IRMAOS KRAUSE LTDA	601/5984099	0,00	45,00
30	111010001 CAIXA GERAL	1-9	Nota 5128 - IRMAOS KRAUSE LTDA	601/5984100	45,00	0,00
30	111010001 CAIXA GERAL	1-9	Nota 17600 - ACISA - ASSOCIACAO COMERCIAL E EMPRESARI	601/5984643	99,00	0,00
30	311020001 RECEITA COM SERVIÇOS PRESTADOS	203-8	Nota 17600 - ACISA - ASSOCIACAO COMERCIAL E EMPRESARI	601/5984643	0,00	99,00
30	111010001 CAIXA GERAL	1-9	Nota 17601 - G.CON ASSESSORIA EMPRESARIAL LTDA	601/5984645	89,00	0,00
30	311020001 RECEITA COM SERVIÇOS PRESTADOS	203-8	Nota 17601 - G.CON ASSESSORIA EMPRESARIAL LTDA	601/5984645	0,00	89,00
30	293030001 REMESSA DE BEM DE MERCADORIA PARA COMODATO	543-6	Nota 5129 - IND. E COM. DE AGUA MINERAL HAVAI LTDA.	602/5984774	600,00	0,00
30	193030001 REMESSA DE BEM DE MERCADORIA PARA COMODATO	542-8	Nota 5129 - IND. E COM. DE AGUA MINERAL HAVAI LTDA.	602/5984774	0,00	600,00
30	421030014 DISPÊNDIOS COM ALIMENTAÇÃO	284-4	NFC-e 7350 - GOLDENS CAFE LTDA	0/5985497	32,00	0,00
30	111010001 CAIXA GERAL	1-9	NFC-e 7350 - GOLDENS CAFE LTDA	0/5985497	0,00	32,00
30	421030014 DISPÊNDIOS COM ALIMENTAÇÃO	284-4	NFC-e 11550 - ROBERTO CARLOS GASS	0/5986930	36,00	0,00
30	111010001 CAIXA GERAL	1-9	NFC-e 11550 - ROBERTO CARLOS GASS	0/5986930	0,00	36,00
30	421030014 DISPÊNDIOS COM ALIMENTAÇÃO	284-4	NFC-e 16315 - RESTAURANTE REI DOS SABORES LTDA	0/5987064	35,00	0,00
30	111010001 CAIXA GERAL	1-9	NFC-e 16315 - RESTAURANTE REI DOS SABORES LTDA	0/5987064	0,00	35,00
30	111020002 BANCO DO BRASIL SA	3-5	DEPOSITO - EFETUADO MES 08/22	627/6177998	189,00	0,00
30	111010001 CAIXA GERAL	1-9	DEPOSITO - EFETUADO MES 08/22	627/6177998	0,00	189,00
30	111020002 BANCO DO BRASIL SA	3-5	DEPOSITO - EFETUADO MES 08/22	627/6177999	6.542,60	0,00
30	111010001 CAIXA GERAL	1-9	DEPOSITO - EFETUADO MES 08/22	627/6177999	0,00	6.542,60
30	111020002 BANCO DO BRASIL SA	3-5	DEPOSITO - EFETUADO MES 08/22	627/6178000	1.890,00	0,00
30	111010001 CAIXA GERAL	1-9	DEPOSITO - EFETUADO MES 08/22	627/6178000	0,00	1.890,00
30	111030013 RENDE FACIL - BANCO DO BRASIL	741-2	APLICAÇÃO FINANCEIRA 08/22	627/6178001	8.621,60	0,00
30	111020002 BANCO DO BRASIL SA	3-5	APLICAÇÃO FINANCEIRA 08/22	627/6178001	0,00	8.621,60
30	111020006 SICREDI	568-1	DEPOSITO - EFETUADO MES 08/22	628/6180170	442,95	0,00
30	111010001 CAIXA GERAL	1-9	DEPOSITO - EFETUADO MES 08/22	628/6180170	0,00	442,95
30	111020006 SICREDI	568-1	DEPOSITO - EFETUADO MES 08/22	628/6180171	330,90	0,00
30	111010001 CAIXA GERAL	1-9	DEPOSITO - EFETUADO MES 08/22	628/6180171	0,00	330,90
30	423010001 COMISSÕES BANCÁRIAS	312-3	BANCO JUROS E COMISSOES 08/22	628/6180172	10,00	0,00
30	111020006 SICREDI	568-1	BANCO JUROS E COMISSOES 08/22	628/6180172	0,00	10,00
30	423010001 COMISSÕES BANCÁRIAS	312-3	BANCO JUROS E COMISSOES 08/22	628/6180173	4,00	0,00
30	111020006 SICREDI	568-1	BANCO JUROS E COMISSOES 08/22	628/6180173	0,00	4,00
30	111020006 SICREDI	568-1	DEPOSITO - EFETUADO MES 08/22	628/6180174	516,66	0,00
30	111010001 CAIXA GERAL	1-9	DEPOSITO - EFETUADO MES 08/22	628/6180174	0,00	516,66
30	423010001 COMISSÕES BANCÁRIAS	312-3	BANCO JUROS E COMISSOES 08/22	628/6180175	16,65	0,00
30	111020006 SICREDI	568-1	BANCO JUROS E COMISSOES 08/22	628/6180175	0,00	16,65
30	423010001 COMISSÕES BANCÁRIAS	312-3	BANCO JUROS E COMISSOES 08/22	628/6180176	11,00	0,00
30	111020006 SICREDI	568-1	BANCO JUROS E COMISSOES 08/22	628/6180176	0,00	11,00

*[Handwritten signatures and initials]*

311 - WORKSERV DESENVOLVIMENTO E COMERCIO DE SOFTWARES LTDA  
 Contabilidade

DIÁRIO GERAL Rubrica

CNPJ: 10.786.517/0001-01

Consolidação: Empresa

Período: 01/01/2022 a 31/12/2022

Mês/Ano: 08/2022

Dia	Conta	Red.	Histórico	Lote/Lcto	Débito	Crédito
30	423010001 COMISSÕES BANCÁRIAS	312-3	BANCO JUROS E COMISSOES 08/22	628/6180177	20,35	0,00
30	111020006 SICREDI	568-1	BANCO JUROS E COMISSOES 08/22	628/6180177	0,00	20,35
30	111020007 SICOOB	597-5	DEPOSITO - EFETUADO MES 08/22	629/6181186	1.815,54	0,00
30	111010001 CAIXA GERAL	1-9	DEPOSITO - EFETUADO MES 08/22	629/6181186	0,00	1.815,54
30	423010001 COMISSÕES BANCÁRIAS	312-3	BANCO JUROS E COMISSOES 08/22	629/6181187	42,00	0,00
30	111020007 SICOOB	597-5	BANCO JUROS E COMISSOES 08/22	629/6181187	0,00	42,00
30	423010005 CUSTOS/DESPESAS COM AÇÕES	682-3	Taxa de intermediação doador MGLU3 2022081900363655400001-2	637/6402717	12,61	0,00
30	111020008 BANCO XP INVESTIMENTOS CCTVM S/A	671-8	Taxa de intermediação doador MGLU3 2022081900363655400001-2	637/6402717	0,00	12,61
30	111020008 BANCO XP INVESTIMENTOS CCTVM S/A	671-8	JUROS S/ CAPITAL DE CLIENTES ITSA4 S/ 2,015	637/6402718	17,64	0,00
30	314010006 JUROS S/ CAPITAL AÇÕES	681-5	JUROS S/ CAPITAL DE CLIENTES ITSA4 S/ 2,015	637/6402718	0,00	17,64
30	111020008 BANCO XP INVESTIMENTOS CCTVM S/A	671-8	JUROS S/ CAPITAL DE CLIENTES ITSA4 S/ 2,415	637/6402719	232,72	0,00
30	314010006 JUROS S/ CAPITAL AÇÕES	681-5	JUROS S/ CAPITAL DE CLIENTES ITSA4 S/ 2,415	637/6402719	0,00	232,72
30	424010008 IRRF SOB/ AÇÕES	674-2	DEBITO CBLC IRRF S/ RENDIMENTO DE BTC MGLU	637/6402720	9,18	0,00
30	111020008 BANCO XP INVESTIMENTOS CCTVM S/A	671-8	DEBITO CBLC IRRF S/ RENDIMENTO DE BTC MGLU	637/6402720	0,00	9,18
30	111020008 BANCO XP INVESTIMENTOS CCTVM S/A	671-8	Cr,dito Ref. Taxa de Remuneração BTC MGLU	637/6402721	40,82	0,00
30	313030005 TAXA DE REMUNERAÇÃO S/ AÇÕES	743-9	Cr,dito Ref. Taxa de Remuneração BTC MGLU	637/6402721	0,00	40,82
<b>Total do Dia:</b>					<b>22.567,22</b>	<b>22.567,22</b>
31	311010001 REVENDA DE MERCADORIAS	200-3	Nota 5134 - JAIR JOERGENSEN (10714)	601/5984047	0,00	225,00
31	111010001 CAIXA GERAL	1-9	Nota 5134 - JAIR JOERGENSEN (10714)	601/5984048	225,00	0,00
31	311010001 REVENDA DE MERCADORIAS	200-3	Nota 5130 - ALLMAYER SUPERMERCADO LTDA (1469)	601/5984105	0,00	30,00
31	111010001 CAIXA GERAL	1-9	Nota 5130 - ALLMAYER SUPERMERCADO LTDA (1469)	601/5984106	30,00	0,00
31	111010001 REVENDA DE MERCADORIAS	200-3	Nota 5131 - MUNICIPIO DE BARRACAO	601/5984107	0,00	1.773,66
31	111010001 CAIXA GERAL	1-9	Nota 5131 - MUNICIPIO DE BARRACAO	601/5984108	1.773,66	0,00
31	311010001 REVENDA DE MERCADORIAS	200-3	Nota 5132 - MUNICIPIO DE BARRACAO	601/5984111	0,00	1.355,08
31	111010001 CAIXA GERAL	1-9	Nota 5132 - MUNICIPIO DE BARRACAO	601/5984112	1.355,08	0,00
31	111010001 CAIXA GERAL	1-9	Nota 17603 - CONSORCIO INTERMUN DE SAUDE COSTA OESTE	601/5984647	211,49	0,00
31	311020001 RECEITA COM SERVIÇOS PRESTADOS	203-8	Nota 17603 - CONSORCIO INTERMUN DE SAUDE COSTA OESTE	601/5984647	0,00	211,49
31	111010001 CAIXA GERAL	1-9	Nota 17604 - CONSORCIO INTERMUN DE SAUDE COSTA OESTE	601/5984649	211,49	0,00
31	311020001 RECEITA COM SERVIÇOS PRESTADOS	203-8	Nota 17604 - CONSORCIO INTERMUN DE SAUDE COSTA OESTE	601/5984649	0,00	211,49
31	111010001 CAIXA GERAL	1-9	Nota 17605 - CONSORCIO INTERMUN DE SAUDE COSTA OESTE	601/5984651	211,49	0,00
31	311020001 RECEITA COM SERVIÇOS PRESTADOS	203-8	Nota 17605 - CONSORCIO INTERMUN DE SAUDE COSTA OESTE	601/5984651	0,00	211,49
31	111010001 CAIXA GERAL	1-9	Nota 17606 - CONSORCIO INTERMUN DE SAUDE COSTA OESTE	601/5984653	211,49	0,00
31	311020001 RECEITA COM SERVIÇOS PRESTADOS	203-8	Nota 17606 - CONSORCIO INTERMUN DE SAUDE COSTA OESTE	601/5984653	0,00	211,49
31	111010001 CAIXA GERAL	1-9	Nota 17607 - CONSORCIO INTERMUN DE SAUDE COSTA OESTE	601/5984655	37,21	0,00
31	311020001 RECEITA COM SERVIÇOS PRESTADOS	203-8	Nota 17607 - CONSORCIO INTERMUN DE SAUDE COSTA OESTE	601/5984655	0,00	37,21
31	111010001 CAIXA GERAL	1-9	Nota 17608 - FUNDO MUNICIPAL DE SAÚDE DE COLOMBO (440)	601/5984657	154,90	0,00
31	311020001 RECEITA COM SERVIÇOS PRESTADOS	203-8	Nota 17608 - FUNDO MUNICIPAL DE SAÚDE DE COLOMBO (440)	601/5984657	0,00	154,90
31	111010001 CAIXA GERAL	1-9	Nota 17609 - FUNDO MUNICIPAL DE SAÚDE DE COLOMBO (440)	601/5984659	154,90	0,00
31	311020001 RECEITA COM SERVIÇOS PRESTADOS	203-8	Nota 17609 - FUNDO MUNICIPAL DE SAÚDE DE COLOMBO (440)	601/5984659	0,00	154,90
31	111010001 CAIXA GERAL	1-9	Nota 17610 - FUNDO MUNICIPAL DE SAÚDE DE COLOMBO (440)	601/5984661	309,80	0,00
31	311020001 RECEITA COM SERVIÇOS PRESTADOS	203-8	Nota 17610 - FUNDO MUNICIPAL DE SAÚDE DE COLOMBO (440)	601/5984661	0,00	309,80
31	111010001 CAIXA GERAL	1-9	Nota 17611 - FUNDO MUNICIPAL DE SAÚDE DE COLOMBO (440)	601/5984663	619,60	0,00
31	311020001 RECEITA COM SERVIÇOS PRESTADOS	203-8	Nota 17611 - FUNDO MUNICIPAL DE SAÚDE DE COLOMBO (440)	601/5984663	0,00	619,60
31	111010001 CAIXA GERAL	1-9	Nota 17612 - FUNDO MUNICIPAL DE SAÚDE DE COLOMBO (440)	601/5984665	3.098,00	0,00
31	311020001 RECEITA COM SERVIÇOS PRESTADOS	203-8	Nota 17612 - FUNDO MUNICIPAL DE SAÚDE DE COLOMBO (440)	601/5984665	0,00	3.098,00
31	111010001 CAIXA GERAL	1-9	Nota 17613 - FUNDO MUNICIPAL DE SAÚDE DE COLOMBO (440)	601/5984667	6.815,60	0,00
31	311020001 RECEITA COM SERVIÇOS PRESTADOS	203-8	Nota 17613 - FUNDO MUNICIPAL DE SAÚDE DE COLOMBO (440)	601/5984667	0,00	6.815,60
31	111010001 CAIXA GERAL	1-9	Nota 17614 - FUNDO MUNICIPAL DE SAÚDE DE COLOMBO (440)	601/5984669	154,90	0,00
31	311020001 RECEITA COM SERVIÇOS PRESTADOS	203-8	Nota 17614 - FUNDO MUNICIPAL DE SAÚDE DE COLOMBO (440)	601/5984669	0,00	154,90
31	111010001 CAIXA GERAL	1-9	Nota 17615 - FUNDO MUNICIPAL DE SAÚDE DE COLOMBO (440)	601/5984671	619,60	0,00
31	311020001 RECEITA COM SERVIÇOS PRESTADOS	203-8	Nota 17615 - FUNDO MUNICIPAL DE SAÚDE DE COLOMBO (440)	601/5984671	0,00	619,60
31	111010001 CAIXA GERAL	1-9	Nota 17616 - FUNDO MUNICIPAL DE SAÚDE DE COLOMBO (440)	601/5984673	154,90	0,00
31	311020001 RECEITA COM SERVIÇOS PRESTADOS	203-8	Nota 17616 - FUNDO MUNICIPAL DE SAÚDE DE COLOMBO (440)	601/5984673	0,00	154,90
31	111010001 CAIXA GERAL	1-9	Nota 17617 - FUNDO MUNICIPAL DE SAÚDE DE COLOMBO (440)	601/5984675	619,60	0,00
31	311020001 RECEITA COM SERVIÇOS PRESTADOS	203-8	Nota 17617 - FUNDO MUNICIPAL DE SAÚDE DE COLOMBO (440)	601/5984675	0,00	619,60
31	111010001 CAIXA GERAL	1-9	Nota 17618 - FUNDO MUNICIPAL DE SAÚDE DE COLOMBO (440)	601/5984677	6.970,50	0,00
31	311020001 RECEITA COM SERVIÇOS PRESTADOS	203-8	Nota 17618 - FUNDO MUNICIPAL DE SAÚDE DE COLOMBO (440)	601/5984677	0,00	6.970,50
31	111010001 CAIXA GERAL	1-9	Nota 17619 - PEQUENA MANIA IND. COM. CONFECÇÃO LTDA	601/5984679	595,00	0,00
31	311020001 RECEITA COM SERVIÇOS PRESTADOS	203-8	Nota 17619 - PEQUENA MANIA IND. COM. CONFECÇÃO LTDA	601/5984679	0,00	595,00
31	111010001 CAIXA GERAL	1-9	Nota 1303 a 1347 - PESSOAS FISICAS DIVERSAS	601/5984681	12.228,90	0,00
31	311020001 RECEITA COM SERVIÇOS PRESTADOS	203-8	Nota 1303 a 1347 - PESSOAS FISICAS DIVERSAS	601/5984681	0,00	12.228,90
31	312020003 (-) SIMPLES NACIONAL	209-7	IMPOSTO SIMPLES A RECOLHER 08/22	0/5984688	72.535,83	0,00
31	214010009 SIMPLES NACIONAL A RECOLHER	174-0	IMPOSTO SIMPLES A RECOLHER 08/22	0/5984688	0,00	72.535,83
31	424010010 ICMS	696-3	ICMS ANTECIPAÇÃO MÊS 08/22	0/5984689	39,49	0,00
31	214010008 ICMS A RECOLHER	173-2	ICMS ANTECIPAÇÃO MÊS 08/22	0/5984689	0,00	39,49
31	113110003 ESTOQUE DE MERC. PARA REVENDA	39-6	Nota 358337 - HENRY EQUIPAMENTOS ELETRONICOS E SISTEMA	602/5984846	22.193,72	0,00
31	111010001 CAIXA GERAL	1-9	Nota 358337 - HENRY EQUIPAMENTOS ELETRONICOS E SISTEMA	602/5984846	0,00	22.193,72
31	421030014 DISPÊNDIOS COM ALIMENTAÇÃO	284-4	NFC-e 11463 - ZANQUETA RESTAURANTE E LANCHERIA LTDA	0/5986931	40,00	0,00
31	111010001 CAIXA GERAL	1-9	NFC-e 11463 - ZANQUETA RESTAURANTE E LANCHERIA LTDA	0/5986931	0,00	40,00
31	421030014 DISPÊNDIOS COM ALIMENTAÇÃO	284-4	NFC-e 35196 - MARCOS ANTONIO AMPESSAN	0/5987065	35,00	0,00

*[Handwritten signature]*

*[Handwritten signature]*

311 - WORKSERV DESENVOLVIMENTO E COMERCIO DE SOFTWARES LTDA  
 Contabilidade

CNPJ: 10.786.517/0001-01

Consolidação: Empresa Período: 01/01/2022 a 31/12/2022 Mês/Ano: 08/2022

Dia	Conta	Red.	Histórico	Lote/Lcto	Débito	Crédito
31	111010001 CAIXA GERAL	1-9	NFC-e 35196 - MARCOS ANTONIO AMPESSAN	0/5987065	0,00	35,00
31	421030007 COMBUSTIVEIS E LUBRIFICANTES	277-1	NFC-e 174951 - DOVAL COMBUSTIVEIS E TRANSPORTES LTDA	0/5987066	277,84	0,00
31	111010001 CAIXA GERAL	1-9	NFC-e 174951 - DOVAL COMBUSTIVEIS E TRANSPORTES LTDA	0/5987066	0,00	277,84
31	421010012 SALARIOS	266-6	ORDENADOS VALOR REF MES 08/22	615/5992083	55.844,16	0,00
31	113090002 SALARIO FAMILIA PAGO A COMPENSAR	34-5	SALARIO FAMILIA PGT COTA 08/22	615/5992084	125,69	0,00
31	421010012 SALARIOS	266-6	ORDENADOS VALOR REF MES 08/22	615/5992085	0,00	339,07
31	213010008 PENSÃO ALIMENTICIA DE EMPREGADO A PAGAR	695-5	PENSÃO ALIMENTICIA A PAGAR REF 08/22	615/5992086	0,00	480,81
31	213010008 PENSÃO ALIMENTICIA DE EMPREGADO A PAGAR	695-5	PENSAO ALIMENTICIA FERIAS 08/22	615/5992087	0,00	35,88
31	421010012 SALARIOS	266-6	DESCONTO REF ATRASOS MÊS 08/22	615/5992088	0,00	287,10
31	213020004 INSS A RECOLHER	162-7	INSS RETIDO MES 08/22	615/5992089	0,00	5.106,72
31	214010001 IRRF A RECOLHER (RETIDO DE PF)	165-1	IRF A RECOLHER REF MÊS 08/22	615/5992090	0,00	724,70
31	421010007 FERIAS	261-5	FERIAS PG FERIAS MENSAIS 08/22	615/5992091	4.432,61	0,00
31	421010002 ADICIONAL DE FERIAS	256-9	FERIAS PG 1/3 S/ FERIAS 08/22	615/5992092	1.477,54	0,00
31	111010001 CAIXA GERAL	1-9	FERIAS PG FERIAS MENSAIS 08/22	615/5992093	0,00	3.877,54
31	421010003 AVISO PREVIO INDENIZADO	257-7	RESCISAO PG VERBAS RESC. 08/22	615/5992094	2.043,79	0,00
31	421010007 FERIAS	261-5	RESCISAO PG FERIAS PROP 08/22	615/5992095	3.422,70	0,00
31	315010001 AVISO PREVIO NÃO TRABALHADO	469-3	DESCONTO AVISO PREVIO 08/22	615/5992096	0,00	3.750,00
31	111010001 CAIXA GERAL	1-9	RESCISAO PG VERBAS RESC. 08/22	615/5992097	0,00	10.471,94
31	213010007 CONVÊNIO MÉDICO A PAGAR	588-6	DESCONTO CONVÊNIO MÉDICO 08/22	615/5992098	0,00	2.138,68
31	213010009 CONVENIO MERCADO A PAGAR	725-0	DESCONTO CONVENIO MERCADO 08/22	615/5992099	0,00	1.340,63
31	421010012 SALARIOS	266-6	DESCONTO PARCELA UNIFORME 08/22	615/5992100	0,00	501,25
31	21010007 FERIAS	261-5	PG FERIAS INDENIZADAS MÊS 08/22	615/5992101	154,17	0,00
31	21010012 SALARIOS	266-6	ADICIONAL S/ FERIAS PROP. 08/22	615/5992102	1.192,30	0,00
31	421010012 SALARIOS	266-6	DESCONTO DE ALIMENTAÇÃO 08/22	615/5992103	0,00	2.320,00
31	421020001 FGTS	267-4	FGTS A RECOLHER MES 08/22	615/5992104	4.557,59	0,00
31	213020003 FGTS A RECOLHER	161-9	FGTS A RECOLHER MES 08/22	615/5992104	0,00	4.557,59
31	213010004 SALARIOS A PAGAR	156-2	ORDENADOS VALOR REF MES 08/22	615/5992105	0,00	37.318,64
31	213020004 INSS A RECOLHER	162-7	INSS RETIDO MES 08/22	615/5992106	0,00	341,00
31	214010001 IRRF A RECOLHER (RETIDO DE PF)	165-1	IRF A RECOLHER REF MÊS 08/22	615/5992107	0,00	64,12
31	421010011 PRO-LABORE	265-8	PRO-LABORE VALOR MÊS 08/22	615/5992108	3.100,00	0,00
31	213010006 PRO-LABORE A PAGAR	158-9	PRO-LABORE VALOR MÊS 08/22	615/5992109	0,00	2.694,88
31	213010009 CONVENIO MERCADO A PAGAR	725-0	PG DESCONTO CONVENIO MER. 08/22	0/5992119	1.340,63	0,00
31	111010001 CAIXA GERAL	1-9	PG DESCONTO CONVENIO MER. 08/22	0/5992119	0,00	1.340,63
31	213020004 INSS A RECOLHER	162-7	SALARIO FAMILIA REEM COTA 08/22	0/5992125	125,69	0,00
31	113090002 SALARIO FAMILIA PAGO A COMPENSAR	34-5	SALARIO FAMILIA REEM COTA 08/22	0/5992125	0,00	125,69
31	111020002 BANCO DO BRASIL SA	3-5	DEPOSITO - EFETUADO MES 08/22	627/6178002	190,00	0,00
31	111010001 CAIXA GERAL	1-9	DEPOSITO - EFETUADO MES 08/22	627/6178002	0,00	190,00
31	111020002 BANCO DO BRASIL SA	3-5	DEPOSITO - EFETUADO MES 08/22	627/6178003	6.542,60	0,00
31	111010001 CAIXA GERAL	1-9	DEPOSITO - EFETUADO MES 08/22	627/6178003	0,00	6.542,60
31	111030013 RENDE FACIL - BANCO DO BRASIL	741-2	APLICAÇÃO FINANCEIRA 08/22	627/6178004	6.732,60	0,00
31	111020002 BANCO DO BRASIL SA	3-5	APLICAÇÃO FINANCEIRA 08/22	627/6178004	0,00	6.732,60
31	111020006 SICREDI	568-1	DEPOSITO - EFETUADO MES 08/22	628/6180178	1.403,65	0,00
31	111010001 CAIXA GERAL	1-9	DEPOSITO - EFETUADO MES 08/22	628/6180178	0,00	1.403,65
31	111020006 SICREDI	568-1	DEPOSITO - EFETUADO MES 08/22	628/6180179	1.917,02	0,00
31	111010001 CAIXA GERAL	1-9	DEPOSITO - EFETUADO MES 08/22	628/6180179	0,00	1.917,02
31	423010001 COMISSÕES BANCÁRIAS	312-3	BANCO JUROS E COMISSOES 08/22	628/6180180	1,00	0,00
31	111020006 SICREDI	568-1	BANCO JUROS E COMISSOES 08/22	628/6180180	0,00	1,00
31	111020006 SICREDI	568-1	DEPOSITO - EFETUADO MES 08/22	628/6180181	567,24	0,00
31	111010001 CAIXA GERAL	1-9	DEPOSITO - EFETUADO MES 08/22	628/6180181	0,00	567,24
31	111020006 SICREDI	568-1	DEPOSITO - EFETUADO MES 08/22	628/6180182	89,61	0,00
31	111010001 CAIXA GERAL	1-9	DEPOSITO - EFETUADO MES 08/22	628/6180182	0,00	89,61
31	111010001 CAIXA GERAL	1-9	SAQUE C/ CARTAO 08/22	628/6180183	460,00	0,00
31	111020006 SICREDI	568-1	SAQUE C/ CARTAO 08/22	628/6180183	0,00	460,00
31	111020006 SICREDI	568-1	DEPOSITO - EFETUADO MES 08/22	628/6180184	84,80	0,00
31	111010001 CAIXA GERAL	1-9	DEPOSITO - EFETUADO MES 08/22	628/6180184	0,00	84,80
31	423010001 COMISSÕES BANCÁRIAS	312-3	BANCO JUROS E COMISSOES 08/22	628/6180185	24,05	0,00
31	111020006 SICREDI	568-1	BANCO JUROS E COMISSOES 08/22	628/6180185	0,00	24,05
31	423010001 COMISSÕES BANCÁRIAS	312-3	BANCO JUROS E COMISSOES 08/22	628/6180186	9,25	0,00
31	111020006 SICREDI	568-1	BANCO JUROS E COMISSOES 08/22	628/6180186	0,00	9,25
31	111020007 SICOOB	597-5	DEPOSITO - EFETUADO MES 08/22	629/6181188	632,49	0,00
31	111010001 CAIXA GERAL	1-9	DEPOSITO - EFETUADO MES 08/22	629/6181188	0,00	632,49
31	423010001 COMISSÕES BANCÁRIAS	312-3	BANCO JUROS E COMISSOES 08/22	629/6181189	48,00	0,00
31	111020007 SICOOB	597-5	BANCO JUROS E COMISSOES 08/22	629/6181189	0,00	48,00
31	111030010 APLICAÇÃO - SICOOB	643-2	APLICAÇÃO FINANCEIRA - RENDIMENTOS 08/22	0/6208235	9,28	0,00
31	313030003 RENDIMENTO APLICAÇÕES FINANCEIRAS	582-7	APLICAÇÃO FINANCEIRA - RENDIMENTOS 08/22	0/6208235	0,00	9,28
31	421030026 SEGUROS	296-8	SEGURO VLR A APROPRIAR 07/12 AVOS - PLACA AYC-4098	0/6208298	405,96	0,00
31	114010001 PRÊMIOS DE SEGUROS A APROPRIAR	43-4	SEGURO VLR A APROPRIAR 07/12 AVOS - PLACA AYC-4098	0/6208298	0,00	405,96
31	423020003 JUROS PASSIVOS	317-4	JUROS PGTO S/ EMPRESTIMO 08/22	0/6208365	547,16	0,00
31	212010007 SICOOB C.P - CONTRATO Nº 159826	669-6	JUROS PGTO S/ EMPRESTIMO 08/22	0/6208365	0,00	547,16
31	423020003 JUROS PASSIVOS	317-4	JUROS PGTO S/ EMPRESTIMO 08/22	0/6208366	51,74	0,00
31	212010007 SICOOB C.P - CONTRATO Nº 159826	669-6	JUROS PGTO S/ EMPRESTIMO 08/22	0/6208366	0,00	51,74
31	111030008 FUNDO DE INVESTIMENTO SICREDI	583-5	RENDIMENTO FUNDO 08/22	0/6209502	887,91	0,00
31	313030001 RENDIMENTO AÇÕES	579-7	RENDIMENTO FUNDO 08/22	0/6209502	0,00	887,91
31	111030008 FUNDO DE INVESTIMENTO SICREDI	583-5	RENDIMENTO FUNDO 08/22	0/6209533	952,92	0,00
31	313030001 RENDIMENTO AÇÕES	579-7	RENDIMENTO FUNDO 08/22	0/6209533	0,00	952,92
31	111030008 FUNDO DE INVESTIMENTO SICREDI	583-5	RENDIMENTO FUNDO 08/22	0/6209574	251,16	0,00
31	313030001 RENDIMENTO AÇÕES	579-7	RENDIMENTO FUNDO 08/22	0/6209574	0,00	251,16
31	111030013 RENDE FACIL - BANCO DO BRASIL	741-2	APLICAÇÃO FINANCEIRA - RENDIMENTOS 08/22	0/6225372	68,23	0,00
31	313030003 RENDIMENTO APLICAÇÕES FINANCEIRAS	582-7	APLICAÇÃO FINANCEIRA - RENDIMENTOS 08/22	0/6225372	0,00	68,23
31	424010007 IRRF	581-9	IRRF S/ APLICAÇÃO 08/22	0/6225373	4,89	0,00

*HA*

*CA*

CNPJ: 10.786.517/0001-01  
 Consolidação: Empresa

Período: 01/01/2022 a 31/12/2022

Mês/Ano: 08/2022

Dia	Conta	Red.	Histórico	Lote/Lcto	Débito	Crédito
31	111030013 RENDE FACIL - BANCO DO BRASIL	741-2	IRRF S/ APLICAÇÃO 08/22	0/6225373	0,00	4,89
31	424010002 IOF	319-0	IOF S/ APLICAÇÃO 08/22	0/6225374	46,78	0,00
31	111030013 RENDE FACIL - BANCO DO BRASIL	741-2	IOF S/ APLICAÇÃO 08/22	0/6225374	0,00	46,78
31	423010005 CUSTOS/DESPESAS COM AÇÕES	682-3	Taxa de intermediarç/Eo doador RENT3 2022080300367622830001-1	637/6402712	5,95	0,00
31	111020008 BANCO XP INVESTIMENTOS CCTVM S/A	671-8	Taxa de intermediarç/Eo doador RENT3 2022080300367622830001-1	637/6402712	0,00	5,95
31	111020008 BANCO XP INVESTIMENTOS CCTVM S/A	671-8	DIVIDENDOS DE CLIENTES EZTC3 S/ 800	637/6402713	72,40	0,00
31	314010005 DIVIDENDOS AÇÕES	680-7	DIVIDENDOS DE CLIENTES EZTC3 S/ 800	637/6402713	0,00	72,40
31	111020008 BANCO XP INVESTIMENTOS CCTVM S/A	671-8	Cr,dito Ref. Taxa de Remuneraç/Eo BTC RENT	637/6402714	19,77	0,00
31	313030005 TAXA DE REMUNERAÇÃO S/ AÇÕES	743-9	Cr,dito Ref. Taxa de Remuneraç/Eo BTC RENT	637/6402714	0,00	19,77
31	424010008 IRRF SOB/ AÇÕES	674-2	DEBITO CBLC IRRF S/ RENDIMENTO DE BTC RENT	637/6402715	4,44	0,00
31	111020008 BANCO XP INVESTIMENTOS CCTVM S/A	671-8	DEBITO CBLC IRRF S/ RENDIMENTO DE BTC RENT	637/6402715	0,00	4,44
31	111020008 BANCO XP INVESTIMENTOS CCTVM S/A	671-8	CREDITO DE REEMBOLSO DE EVENTO BRBBASACNOR3	637/6402716	349,25	0,00
31	313010004 CREDITO DE REEMBOLSO DE EVENTO INVEST. XP	744-7	CREDITO DE REEMBOLSO DE EVENTO BRBBASACNOR3	637/6402716	0,00	349,25
31	111030011 APLICAÇÃO BOLSA DE VALORES - CORRETORA XP	672-6	RENDIMENTO AÇÕES REF MÊS 08/22	0/6408106	42.096,16	0,00
31	313030001 RENDIMENTO AÇÕES	579-7	RENDIMENTO AÇÕES REF MÊS 08/22	0/6408106	0,00	42.096,16
				<b>Total do Dia:</b>	<b>274.178,17</b>	<b>274.178,17</b>
				<b>Total do Mês:</b>	<b>2.635.128,51</b>	<b>2.635.128,51</b>

=====

\*

*[Handwritten signature]*

*[Handwritten signature]*

CNPJ: 10.786.517/0001-01

Consolidação: Empresa

Período: 01/01/2022 a 31/12/2022

Mês/Ano: 09/2022

Dia	Conta	Red.	Histórico	Lote/Lcto	Débito	Crédito
1	211010001 HENRY EQUIP ELETR. E SIST	460-0	DUPLICATA - PGTO N. 79428 - 3/4	0/5986913	661,99	0,00
1	111010001 CAIXA GERAL	1-9	DUPLICATA - PGTO N. 79428 - 3/4	0/5986913	0,00	661,99
1	211010001 HENRY EQUIP ELETR. E SIST	460-0	DUPLICATA - PGTO N. 356928	0/5986914	4.573,76	0,00
1	111010001 CAIXA GERAL	1-9	DUPLICATA - PGTO N. 356928	0/5986915	0,00	4.560,00
1	313010003 DESCONTOS FINANCEIROS OBTIDOS	215-1	DUPLICATA - PGTO N. 356928	0/5986916	0,00	13,76
1	211010001 HENRY EQUIP ELETR. E SIST	460-0	DUPLICATA - PGTO N. 80534 - 1/2	0/5986917	427,44	0,00
1	111010001 CAIXA GERAL	1-9	DUPLICATA - PGTO N. 80534 - 1/2	0/5986917	0,00	427,44
1	211010060 COMERCIAL DESTRO LTDA	639-4	DUPLICATA - PGTO N. 527031	0/5986923	546,58	0,00
1	111010001 CAIXA GERAL	1-9	DUPLICATA - PGTO N. 527031	0/5986923	0,00	546,58
1	421030014 DISPENDIOS COM ALIMENTAÇÃO	284-4	NFC-e 16665 - ANIBAL D. DO AMARAL LANCHONETE	0/5987067	36,50	0,00
1	111010001 CAIXA GERAL	1-9	NFC-e 16665 - ANIBAL D. DO AMARAL LANCHONETE	0/5987067	0,00	36,50
1	111010001 CAIXA GERAL	1-9	Nota 17620 - Helle Equipamentos Elétricos Eireli	620/6173458	163,90	0,00
1	311020001 RECEITA COM SERVIÇOS PRESTADOS	203-8	Nota 17620 - Helle Equipamentos Elétricos Eireli	620/6173468	0,00	163,90
1	111010001 CAIXA GERAL	1-9	Nota 17621 - FABIANA FERNANDA SCHNEIDER EIRELI - ME	620/6173470	46,00	0,00
1	311020001 RECEITA COM SERVIÇOS PRESTADOS	203-8	Nota 17621 - FABIANA FERNANDA SCHNEIDER EIRELI - ME	620/6173470	0,00	46,00
1	111010001 CAIXA GERAL	1-9	Nota 17622 - KAWACKI COM. DE CALÇADOS LTDA	620/6173472	84,00	0,00
1	311020001 RECEITA COM SERVIÇOS PRESTADOS	203-8	Nota 17622 - KAWACKI COM. DE CALÇADOS LTDA	620/6173472	0,00	84,00
1	111010001 CAIXA GERAL	1-9	Nota 17623 - RAFAEL AUGUSTO KAWACKI SCHNEIDER - ME (5	620/6173474	84,00	0,00
1	311020001 RECEITA COM SERVIÇOS PRESTADOS	203-8	Nota 17623 - RAFAEL AUGUSTO KAWACKI SCHNEIDER - ME (5	620/6173474	0,00	84,00
1	111010001 CAIXA GERAL	1-9	Nota 17624 - EDISON SCHNEIDER ESPORTE - EPP	620/6173476	80,00	0,00
1	311020001 RECEITA COM SERVIÇOS PRESTADOS	203-8	Nota 17624 - EDISON SCHNEIDER ESPORTE - EPP	620/6173476	0,00	80,00
1	111010001 CAIXA GERAL	1-9	Nota 17625 - COM. CALÇADOS ENI LTDA	620/6173478	85,80	0,00
1	311020001 RECEITA COM SERVIÇOS PRESTADOS	203-8	Nota 17625 - COM. CALÇADOS ENI LTDA	620/6173478	0,00	85,80
1	111010001 CAIXA GERAL	1-9	Nota 17626 - COM CALÇADOS GREMARI LTDA	620/6173480	85,80	0,00
1	311020001 RECEITA COM SERVIÇOS PRESTADOS	203-8	Nota 17626 - COM CALÇADOS GREMARI LTDA	620/6173480	0,00	85,80
1	111010001 CAIXA GERAL	1-9	Nota 17627 - INDEPENDENCIA COMERCIO DE ACO LTDA.	620/6173482	140,00	0,00
1	311020001 RECEITA COM SERVIÇOS PRESTADOS	203-8	Nota 17627 - INDEPENDENCIA COMERCIO DE ACO LTDA.	620/6173482	0,00	140,00
1	111010001 CAIXA GERAL	1-9	Nota 17628 - CAMPAL AUTO POSTO LTDA (715)	620/6173484	78,00	0,00
1	311020001 RECEITA COM SERVIÇOS PRESTADOS	203-8	Nota 17628 - CAMPAL AUTO POSTO LTDA (715)	620/6173484	0,00	78,00
1	111010001 CAIXA GERAL	1-9	Nota 17630 - PREFEITURA MUNICIPAL DE TERRA ROXA	620/6173486	199,00	0,00
1	311020001 RECEITA COM SERVIÇOS PRESTADOS	203-8	Nota 17630 - PREFEITURA MUNICIPAL DE TERRA ROXA	620/6173486	0,00	199,00
1	111010001 CAIXA GERAL	1-9	Nota 17631 - PREFEITURA MUNICIPAL DE TERRA ROXA	620/6173488	2.388,00	0,00
1	311020001 RECEITA COM SERVIÇOS PRESTADOS	203-8	Nota 17631 - PREFEITURA MUNICIPAL DE TERRA ROXA	620/6173488	0,00	2.388,00
1	111010001 CAIXA GERAL	1-9	Nota 17632 - PREFEITURA MUNICIPAL DE TERRA ROXA	620/6173490	199,00	0,00
1	311020001 RECEITA COM SERVIÇOS PRESTADOS	203-8	Nota 17632 - PREFEITURA MUNICIPAL DE TERRA ROXA	620/6173490	0,00	199,00
1	111010001 CAIXA GERAL	1-9	Nota 17633 - PREFEITURA MUNICIPAL DE TERRA ROXA	620/6173492	199,00	0,00
1	311020001 RECEITA COM SERVIÇOS PRESTADOS	203-8	Nota 17633 - PREFEITURA MUNICIPAL DE TERRA ROXA	620/6173492	0,00	199,00
1	111010001 CAIXA GERAL	1-9	Nota 17634 - PREFEITURA MUNICIPAL DE TERRA ROXA	620/6173494	1.393,00	0,00
1	311020001 RECEITA COM SERVIÇOS PRESTADOS	203-8	Nota 17634 - PREFEITURA MUNICIPAL DE TERRA ROXA	620/6173494	0,00	1.393,00
1	111010001 CAIXA GERAL	1-9	Nota 17635 - PREFEITURA MUNICIPAL DE TERRA ROXA	620/6173496	398,00	0,00
1	311020001 RECEITA COM SERVIÇOS PRESTADOS	203-8	Nota 17635 - PREFEITURA MUNICIPAL DE TERRA ROXA	620/6173496	0,00	398,00
1	111010001 CAIXA GERAL	1-9	Nota 17636 - PREFEITURA MUNICIPAL DE TERRA ROXA	620/6173498	398,00	0,00
1	311020001 RECEITA COM SERVIÇOS PRESTADOS	203-8	Nota 17636 - PREFEITURA MUNICIPAL DE TERRA ROXA	620/6173498	0,00	398,00
1	111010001 CAIXA GERAL	1-9	Nota 17637 - PREF MUNICIPAL DE SAO PEDRO DO IGUAÇU	620/6173500	2.535,00	0,00
1	311020001 RECEITA COM SERVIÇOS PRESTADOS	203-8	Nota 17637 - PREF MUNICIPAL DE SAO PEDRO DO IGUAÇU	620/6173500	0,00	2.535,00
1	111010001 CAIXA GERAL	1-9	Nota 17638 - PREFEITURA MUNICIPAL DE PATO BRAGADO	620/6173502	2.866,08	0,00
1	311020001 RECEITA COM SERVIÇOS PRESTADOS	203-8	Nota 17638 - PREFEITURA MUNICIPAL DE PATO BRAGADO	620/6173502	0,00	2.866,08
1	111010001 CAIXA GERAL	1-9	Nota 17639 - PREFEITURA MUNICIPAL DE ICARAIMA	620/6173504	3.402,00	0,00
1	311020001 RECEITA COM SERVIÇOS PRESTADOS	203-8	Nota 17639 - PREFEITURA MUNICIPAL DE ICARAIMA	620/6173504	0,00	3.402,00
1	111010001 CAIXA GERAL	1-9	Nota 17640 - ANAHY PREFEITURA MUNICIPAL	620/6173506	2.189,00	0,00
1	311020001 RECEITA COM SERVIÇOS PRESTADOS	203-8	Nota 17640 - ANAHY PREFEITURA MUNICIPAL	620/6173506	0,00	2.189,00
1	111010001 CAIXA GERAL	1-9	Nota 17641 - MUNICIPIO DE PLANALTO (665)	620/6173508	4.115,85	0,00
1	311020001 RECEITA COM SERVIÇOS PRESTADOS	203-8	Nota 17641 - MUNICIPIO DE PLANALTO (665)	620/6173508	0,00	4.115,85
1	111010001 CAIXA GERAL	1-9	Nota 17642 - PREFEITURA MUNICIPAL DE PALOTINA	620/6173510	1.230,00	0,00
1	311020001 RECEITA COM SERVIÇOS PRESTADOS	203-8	Nota 17642 - PREFEITURA MUNICIPAL DE PALOTINA	620/6173510	0,00	1.230,00
1	111010001 CAIXA GERAL	1-9	Nota 17643 - PREFEITURA MUNICIPAL DE PALOTINA	620/6173512	2.665,00	0,00
1	311020001 RECEITA COM SERVIÇOS PRESTADOS	203-8	Nota 17643 - PREFEITURA MUNICIPAL DE PALOTINA	620/6173512	0,00	2.665,00
1	111010001 CAIXA GERAL	1-9	Nota 17644 - PREFEITURA MUNICIPAL DE PALOTINA	620/6173514	205,00	0,00
1	311020001 RECEITA COM SERVIÇOS PRESTADOS	203-8	Nota 17644 - PREFEITURA MUNICIPAL DE PALOTINA	620/6173514	0,00	205,00
1	111010001 CAIXA GERAL	1-9	Nota 17645 - PREFEITURA MUNICIPAL DE PALOTINA	620/6173516	205,00	0,00
1	311020001 RECEITA COM SERVIÇOS PRESTADOS	203-8	Nota 17645 - PREFEITURA MUNICIPAL DE PALOTINA	620/6173516	0,00	205,00
1	111010001 CAIXA GERAL	1-9	Nota 17646 - PREFEITURA MUNICIPAL DE PALOTINA	620/6173518	205,00	0,00
1	311020001 RECEITA COM SERVIÇOS PRESTADOS	203-8	Nota 17646 - PREFEITURA MUNICIPAL DE PALOTINA	620/6173518	0,00	205,00
1	111010001 CAIXA GERAL	1-9	Nota 17647 - PREFEITURA MUNICIPAL DE PALOTINA	620/6173520	205,00	0,00
1	311020001 RECEITA COM SERVIÇOS PRESTADOS	203-8	Nota 17647 - PREFEITURA MUNICIPAL DE PALOTINA	620/6173520	0,00	205,00
1	111010001 CAIXA GERAL	1-9	Nota 17648 - PREFEITURA MUNICIPAL DE PALOTINA	620/6173522	410,00	0,00
1	311020001 RECEITA COM SERVIÇOS PRESTADOS	203-8	Nota 17648 - PREFEITURA MUNICIPAL DE PALOTINA	620/6173522	0,00	410,00
1	111010001 CAIXA GERAL	1-9	Nota 17649 - PREFEITURA MUNICIPAL DE PALOTINA	620/6173524	205,00	0,00
1	311020001 RECEITA COM SERVIÇOS PRESTADOS	203-8	Nota 17649 - PREFEITURA MUNICIPAL DE PALOTINA	620/6173524	0,00	205,00

*[Handwritten signature]*

*[Handwritten signature]*



CNPJ: 10.786.517/0001-01

Consolidação: Empresa

Período: 01/01/2022 a 31/12/2022

Mês/Ano: 09/2022

Dia	Conta	Red.	Histórico	Lote/Lcto	Débito	Crédito
1	111010001 CAIXA GERAL	1-9	Nota 17650 - PREFEITURA MUNICIPAL DE PALOTINA	620/6173526	205,00	0,00
1	311020001 RECEITA COM SERVIÇOS PRESTADOS	203-8	Nota 17650 - PREFEITURA MUNICIPAL DE PALOTINA	620/6173526	0,00	205,00
1	111010001 CAIXA GERAL	1-9	Nota 17651 - PREFEITURA MUNICIPAL DE PALOTINA	620/6173528	2.665,00	0,00
1	311020001 RECEITA COM SERVIÇOS PRESTADOS	203-8	Nota 17651 - PREFEITURA MUNICIPAL DE PALOTINA	620/6173528	0,00	2.665,00
1	113110003 ESTOQUE DE MERC. PARA REVENDA	39-6	Nota 358433 - HENRY EQUIPAMENTOS ELETRONICOS E SISTEMA	621/6174160	628,80	0,00
1	111010001 CAIXA GERAL	1-9	Nota 358433 - HENRY EQUIPAMENTOS ELETRONICOS E SISTEMA	621/6174160	0,00	628,80
1	113110003 ESTOQUE DE MERC. PARA REVENDA	39-6	Nota 358441 - HENRY EQUIPAMENTOS ELETRONICOS E SISTEMA	621/6174174	2.430,00	0,00
1	111010001 CAIXA GERAL	1-9	Nota 358441 - HENRY EQUIPAMENTOS ELETRONICOS E SISTEMA	621/6174174	0,00	2.430,00
1	421030017 FRETES E CARRETOS	287-9	Nota 8101669 - EXPRESSO PRINCESA DOS CAMPOS S/A	621/6174209	72,67	0,00
1	111010001 CAIXA GERAL	1-9	Nota 8101669 - EXPRESSO PRINCESA DOS CAMPOS S/A	621/6174209	0,00	72,67
1	421030017 FRETES E CARRETOS	287-9	Nota 8101678 - EXPRESSO PRINCESA DOS CAMPOS S/A	621/6174211	97,44	0,00
1	111010001 CAIXA GERAL	1-9	Nota 8101678 - EXPRESSO PRINCESA DOS CAMPOS S/A	621/6174211	0,00	97,44
1	421030028 SERVIÇO DE TERCEIROS (P.J)	298-4	Nota 79826 - HENRY EQUIPAMENTOS ELETRONICOS E SISTEMA	621/6174225	748,63	0,00
1	111010001 CAIXA GERAL	1-9	Nota 79826 - HENRY EQUIPAMENTOS ELETRONICOS E SISTEMA	621/6174225	0,00	748,63
1	421030001 VIAGENS E ESTADIAS	306-9	Nota 4348 - FL HOTEIS LTDA	621/6174227	115,00	0,00
1	111010001 CAIXA GERAL	1-9	Nota 4348 - FL HOTEIS LTDA	621/6174227	0,00	115,00
1	421030001 VIAGENS E ESTADIAS	306-9	Nota 6000 - MARCIO RODRIGO BAUSEWEIN & CIA LTDA	621/6174229	103,00	0,00
1	111010001 CAIXA GERAL	1-9	Nota 6000 - MARCIO RODRIGO BAUSEWEIN & CIA LTDA	621/6174229	0,00	103,00
1	421030028 SERVIÇO DE TERCEIROS (P.J)	298-4	Nota 6256 - DAUTIN BLOCKCHAIN DOCUMENTOS DIGITAIS E	621/6174231	30,70	0,00
1	111010001 CAIXA GERAL	1-9	Nota 6256 - DAUTIN BLOCKCHAIN DOCUMENTOS DIGITAIS E	621/6174231	0,00	30,70
1	421030028 SERVIÇO DE TERCEIROS (P.J)	298-4	Nota 45817 - SAD CONSULTORIA LTDA	621/6174233	191,25	0,00
1	11010193 SAD CONSULTORIA LTDA	699-8	Nota 45817 - SAD CONSULTORIA LTDA	621/6174233	0,00	191,25
1	421030028 SERVIÇO DE TERCEIROS (P.J)	298-4	Nota 81070 - HENRY EQUIPAMENTOS ELETRONICOS E SISTEMA	621/6174235	2.862,34	0,00
1	211010001 HENRY EQUIP ELETR. E SIST	460-0	Nota 81070 - HENRY EQUIPAMENTOS ELETRONICOS E SISTEMA	621/6174235	0,00	2.862,34
1	111020002 BANCO DO BRASIL SA	3-5	DEPOSITO - EFETUADO MES 09/22	627/6178005	918,00	0,00
1	111010001 CAIXA GERAL	1-9	DEPOSITO - EFETUADO MES 09/22	627/6178005	0,00	918,00
1	111020002 BANCO DO BRASIL SA	3-5	DEPOSITO - EFETUADO MES 09/22	627/6178006	7.333,20	0,00
1	111010001 CAIXA GERAL	1-9	DEPOSITO - EFETUADO MES 09/22	627/6178006	0,00	7.333,20
1	111020002 BANCO DO BRASIL SA	3-5	DEPOSITO - EFETUADO MES 09/22	627/6178007	7.333,20	0,00
1	111010001 CAIXA GERAL	1-9	DEPOSITO - EFETUADO MES 09/22	627/6178007	0,00	7.333,20
1	111020002 BANCO DO BRASIL SA	3-5	DEPOSITO - EFETUADO MES 09/22	627/6178008	378,00	0,00
1	111010001 CAIXA GERAL	1-9	DEPOSITO - EFETUADO MES 09/22	627/6178008	0,00	378,00
1	111010001 CAIXA GERAL	1-9	SAQUE C/ CARTAO 09/22	627/6178009	25.000,00	0,00
1	111020002 BANCO DO BRASIL SA	3-5	SAQUE C/ CARTAO 09/22	627/6178009	0,00	25.000,00
1	111010001 CAIXA GERAL	1-9	SAQUE C/ CARTAO 09/22	627/6178010	50.000,00	0,00
1	111020002 BANCO DO BRASIL SA	3-5	SAQUE C/ CARTAO 09/22	627/6178010	0,00	50.000,00
1	111010001 CAIXA GERAL	1-9	SAQUE C/ CARTAO 09/22	627/6178011	661,99	0,00
1	111020002 BANCO DO BRASIL SA	3-5	SAQUE C/ CARTAO 09/22	627/6178011	0,00	661,99
1	111010001 CAIXA GERAL	1-9	SAQUE C/ CARTAO 09/22	627/6178012	546,58	0,00
1	111020002 BANCO DO BRASIL SA	3-5	SAQUE C/ CARTAO 09/22	627/6178012	0,00	546,58
1	111010001 CAIXA GERAL	1-9	SAQUE C/ CARTAO 09/22	627/6178013	4.560,00	0,00
1	111020002 BANCO DO BRASIL SA	3-5	SAQUE C/ CARTAO 09/22	627/6178013	0,00	4.560,00
1	111010001 CAIXA GERAL	1-9	SAQUE C/ CARTAO 09/22	627/6178014	427,44	0,00
1	111020002 BANCO DO BRASIL SA	3-5	SAQUE C/ CARTAO 09/22	627/6178014	0,00	427,44
1	111010001 CAIXA GERAL	1-9	SAQUE C/ CARTAO 09/22	627/6178015	432,20	0,00
1	111020002 BANCO DO BRASIL SA	3-5	SAQUE C/ CARTAO 09/22	627/6178015	0,00	432,20
1	111010001 CAIXA GERAL	1-9	SAQUE C/ CARTAO 09/22	627/6178016	467,27	0,00
1	111020002 BANCO DO BRASIL SA	3-5	SAQUE C/ CARTAO 09/22	627/6178016	0,00	467,27
1	111020002 BANCO DO BRASIL SA	3-5	APLICAÇÃO FINANCEIRA - RESGATE 09/22	627/6178017	66.133,08	0,00
1	111030013 RENDE FACIL - BANCO DO BRASIL	741-2	APLICAÇÃO FINANCEIRA - RESGATE 09/22	627/6178017	0,00	66.133,08
1	212010010 SICREDI C.P - CONTRATO Nº C21633428	731-5	EMPRESTIMO - PGTO PARCELA 01/48	628/6180187	1.873,94	0,00
1	111020006 SICREDI	568-1	EMPRESTIMO - PGTO PARCELA 01/48	628/6180187	0,00	1.873,94
1	111020006 SICREDI	568-1	DEPOSITO - EFETUADO MES 09/22	628/6180188	918,90	0,00
1	111010001 CAIXA GERAL	1-9	DEPOSITO - EFETUADO MES 09/22	628/6180188	0,00	918,90
1	111020006 SICREDI	568-1	DEPOSITO - EFETUADO MES 09/22	628/6180189	2.252,42	0,00
1	111010001 CAIXA GERAL	1-9	DEPOSITO - EFETUADO MES 09/22	628/6180189	0,00	2.252,42
1	423010001 COMISSÕES BANCÁRIAS	312-3	BANCO JUROS E COMISSOES 09/22	628/6180190	1,00	0,00
1	111020006 SICREDI	568-1	BANCO JUROS E COMISSOES 09/22	628/6180190	0,00	1,00
1	111020006 SICREDI	568-1	DEPOSITO - EFETUADO MES 09/22	628/6180191	25.000,00	0,00
1	111010001 CAIXA GERAL	1-9	DEPOSITO - EFETUADO MES 09/22	628/6180191	0,00	25.000,00
1	111010001 CAIXA GERAL	1-9	SAQUE C/ CARTAO 09/22	628/6180192	1.500,00	0,00
1	111020006 SICREDI	568-1	SAQUE C/ CARTAO 09/22	628/6180192	0,00	1.500,00
1	111010001 CAIXA GERAL	1-9	SAQUE C/ CARTAO 09/22	628/6180193	15.000,00	0,00
1	111020006 SICREDI	568-1	SAQUE C/ CARTAO 09/22	628/6180193	0,00	15.000,00
1	111010001 CAIXA GERAL	1-9	SAQUE C/ CARTAO 09/22	628/6180194	12.700,00	0,00
1	111020006 SICREDI	568-1	SAQUE C/ CARTAO 09/22	628/6180194	0,00	12.700,00
1	423010001 COMISSÕES BANCÁRIAS	312-3	BANCO JUROS E COMISSOES 09/22	628/6180195	11,10	0,00
1	111020006 SICREDI	568-1	BANCO JUROS E COMISSOES 09/22	628/6180195	0,00	11,10
1	423010001 COMISSÕES BANCÁRIAS	312-3	BANCO JUROS E COMISSOES 09/22	628/6180196	14,80	0,00
1	111020006 SICREDI	568-1	BANCO JUROS E COMISSOES 09/22	628/6180196	0,00	14,80
1	111020007 SICOOB	597-5	DEPOSITO - EFETUADO MES 09/22	629/6181190	50.000,00	0,00
1	111010001 CAIXA GERAL	1-9	DEPOSITO - EFETUADO MES 09/22	629/6181190	0,00	50.000,00
1	111010001 CAIXA GERAL	1-9	SAQUE C/ CARTAO 09/22	629/6181191	15.000,00	0,00
1	111020007 SICOOB	597-5	SAQUE C/ CARTAO 09/22	629/6181191	0,00	15.000,00
1	111010001 CAIXA GERAL	1-9	SAQUE C/ CARTAO 09/22	629/6181192	15.000,00	0,00
1	111020007 SICOOB	597-5	SAQUE C/ CARTAO 09/22	629/6181192	0,00	15.000,00
1	111010001 CAIXA GERAL	1-9	SAQUE C/ CARTAO 09/22	629/6181193	12.700,00	0,00
1	111020007 SICOOB	597-5	SAQUE C/ CARTAO 09/22	629/6181193	0,00	12.700,00
1	111010001 CAIXA GERAL	1-9	DEPOSITO - EFETUADO MES 09/22	629/6181194	408,37	0,00
1	423010001 COMISSÕES BANCÁRIAS	312-3	DEPOSITO - EFETUADO MES 09/22	629/6181194	0,00	408,37
1	111020007 SICOOB	597-5	BANCO JUROS E COMISSOES 09/22	629/6181195	4,00	0,00
1	423020003 JUROS PASSIVOS	317-4	BANCO JUROS E COMISSOES 09/22	629/6181195	0,00	4,00
1	212010010 SICREDI C.P - CONTRATO Nº C21633428	731-5	JUROS PGTO S/ EMPRESTIMO 09/22	0/6208625	428,03	0,00
1	423020003 JUROS PASSIVOS	317-4	JUROS PGTO S/ EMPRESTIMO 09/22	0/6208625	0,00	428,03
1	212010010 SICREDI C.P - CONTRATO Nº C21633428	731-5	JUROS PGTO S/ EMPRESTIMO 09/22	0/6208626	195,93	0,00
1	423020003 JUROS PASSIVOS	317-4	JUROS PGTO S/ EMPRESTIMO 09/22	0/6208626	0,00	195,93

*[Handwritten signatures and initials]*



CNPJ: 10.786.517/0001-01

Consolidação: Empresa

Período: 01/01/2022 a 31/12/2022

Mês/Ano: 09/2022

Dia	Conta	Red.	Histórico	Lote/Lcto	Débito	Crédito
				<b>Total do Dia:</b>	<b>360.054,98</b>	<b>360.054,98</b>
2	111010001 CAIXA GERAL	1-9	Nota 17652 - MUNICIPIO DE MARECHAL CANDIDO RONDON	620/6173530	1.023,42	0,00
2	311020001 RECEITA COM SERVIÇOS PRESTADOS	203-8	Nota 17652 - MUNICIPIO DE MARECHAL CANDIDO RONDON	620/6173531	0,00	1.077,00
2	312020004 (-) ISSQN	210-0	Nota 17652 - MUNICIPIO DE MARECHAL CANDIDO RONDON	620/6173532	53,58	0,00
2	111010001 CAIXA GERAL	1-9	Nota 17653 - MUNICIPIO DE MARECHAL CANDIDO RONDON	620/6173533	341,14	0,00
2	311020001 RECEITA COM SERVIÇOS PRESTADOS	203-8	Nota 17653 - MUNICIPIO DE MARECHAL CANDIDO RONDON	620/6173534	0,00	359,00
2	312020004 (-) ISSQN	210-0	Nota 17653 - MUNICIPIO DE MARECHAL CANDIDO RONDON	620/6173535	17,86	0,00
2	111010001 CAIXA GERAL	1-9	Nota 17654 - MUNICIPIO DE MARECHAL CANDIDO RONDON	620/6173536	9.210,76	0,00
2	311020001 RECEITA COM SERVIÇOS PRESTADOS	203-8	Nota 17654 - MUNICIPIO DE MARECHAL CANDIDO RONDON	620/6173537	0,00	9.693,00
2	312020004 (-) ISSQN	210-0	Nota 17654 - MUNICIPIO DE MARECHAL CANDIDO RONDON	620/6173538	482,24	0,00
2	111010001 CAIXA GERAL	1-9	Nota 17655 - MUNICIPIO DE MARECHAL CANDIDO RONDON	620/6173539	341,14	0,00
2	311020001 RECEITA COM SERVIÇOS PRESTADOS	203-8	Nota 17655 - MUNICIPIO DE MARECHAL CANDIDO RONDON	620/6173540	0,00	359,00
2	312020004 (-) ISSQN	210-0	Nota 17655 - MUNICIPIO DE MARECHAL CANDIDO RONDON	620/6173541	17,86	0,00
2	111010001 CAIXA GERAL	1-9	Nota 17656 - MUNICIPIO DE MARECHAL CANDIDO RONDON	620/6173542	8.528,48	0,00
2	311020001 RECEITA COM SERVIÇOS PRESTADOS	203-8	Nota 17656 - MUNICIPIO DE MARECHAL CANDIDO RONDON	620/6173543	0,00	8.975,00
2	312020004 (-) ISSQN	210-0	Nota 17656 - MUNICIPIO DE MARECHAL CANDIDO RONDON	620/6173544	446,52	0,00
2	111010001 CAIXA GERAL	1-9	Nota 17657 - MUNICIPIO DE MARECHAL CANDIDO RONDON	620/6173545	682,28	0,00
2	311020001 RECEITA COM SERVIÇOS PRESTADOS	203-8	Nota 17657 - MUNICIPIO DE MARECHAL CANDIDO RONDON	620/6173546	0,00	718,00
2	312020004 (-) ISSQN	210-0	Nota 17657 - MUNICIPIO DE MARECHAL CANDIDO RONDON	620/6173547	35,72	0,00
2	111010001 CAIXA GERAL	1-9	Nota 17658 - MUNICIPIO DE MARECHAL CANDIDO RONDON	620/6173548	341,14	0,00
2	311020001 RECEITA COM SERVIÇOS PRESTADOS	203-8	Nota 17658 - MUNICIPIO DE MARECHAL CANDIDO RONDON	620/6173549	0,00	359,00
2	312020004 (-) ISSQN	210-0	Nota 17658 - MUNICIPIO DE MARECHAL CANDIDO RONDON	620/6173550	17,86	0,00
2	111010001 CAIXA GERAL	1-9	Nota 17659 - MUNICIPIO DE MARECHAL CANDIDO RONDON	620/6173551	1.705,70	0,00
2	311020001 RECEITA COM SERVIÇOS PRESTADOS	203-8	Nota 17659 - MUNICIPIO DE MARECHAL CANDIDO RONDON	620/6173552	0,00	1.795,00
2	312020004 (-) ISSQN	210-0	Nota 17659 - MUNICIPIO DE MARECHAL CANDIDO RONDON	620/6173553	89,30	0,00
2	111010001 CAIXA GERAL	1-9	Nota 17660 - MUNICIPIO DE MARECHAL CANDIDO RONDON	620/6173554	1.705,70	0,00
2	311020001 RECEITA COM SERVIÇOS PRESTADOS	203-8	Nota 17660 - MUNICIPIO DE MARECHAL CANDIDO RONDON	620/6173555	0,00	1.795,00
2	312020004 (-) ISSQN	210-0	Nota 17660 - MUNICIPIO DE MARECHAL CANDIDO RONDON	620/6173556	89,30	0,00
2	111010001 CAIXA GERAL	1-9	Nota 17661 - MUNICIPIO DE MARECHAL CANDIDO RONDON	620/6173557	1.364,56	0,00
2	311020001 RECEITA COM SERVIÇOS PRESTADOS	203-8	Nota 17661 - MUNICIPIO DE MARECHAL CANDIDO RONDON	620/6173558	0,00	1.436,00
2	312020004 (-) ISSQN	210-0	Nota 17661 - MUNICIPIO DE MARECHAL CANDIDO RONDON	620/6173559	71,44	0,00
2	111010001 CAIXA GERAL	1-9	Nota 17662 - MUNICIPIO DE ITAPEJARA D'OESTE (730)	620/6173560	1.790,00	0,00
2	311020001 RECEITA COM SERVIÇOS PRESTADOS	203-8	Nota 17662 - MUNICIPIO DE ITAPEJARA D'OESTE (730)	620/6173560	0,00	1.790,00
2	111010001 CAIXA GERAL	1-9	Nota 17663 - CORBELIA CAMARA MUNICIPAL (1003)	620/6173562	119,00	0,00
2	311020001 RECEITA COM SERVIÇOS PRESTADOS	203-8	Nota 17663 - CORBELIA CAMARA MUNICIPAL (1003)	620/6173562	0,00	119,00
2	111010001 CAIXA GERAL	1-9	Nota 17664 - MAL CDO RONDON CAMARA DE VEREADORES	620/6173564	247,39	0,00
2	311020001 RECEITA COM SERVIÇOS PRESTADOS	203-8	Nota 17664 - MAL CDO RONDON CAMARA DE VEREADORES	620/6173565	0,00	249,98
2	312020004 (-) ISSQN	210-0	Nota 17664 - MAL CDO RONDON CAMARA DE VEREADORES	620/6173566	2,59	0,00
2	111010001 CAIXA GERAL	1-9	Nota 17665 - PREFEITURA MUNICIPAL DE MARILUZ	620/6173567	2.925,00	0,00
2	311020001 RECEITA COM SERVIÇOS PRESTADOS	203-8	Nota 17665 - PREFEITURA MUNICIPAL DE MARILUZ	620/6173567	0,00	2.925,00
2	111010001 CAIXA GERAL	1-9	Nota 17666 - MUNICIPIO DE SALTO DO LONTRA (713)	620/6173569	4.475,00	0,00
2	311020001 RECEITA COM SERVIÇOS PRESTADOS	203-8	Nota 17666 - MUNICIPIO DE SALTO DO LONTRA (713)	620/6173569	0,00	4.475,00
2	111010001 CAIXA GERAL	1-9	Nota 17667 - INSTITUTO DE PREVIDENCIA DOS SERVIDORES	620/6173571	51,69	0,00
2	311020001 RECEITA COM SERVIÇOS PRESTADOS	203-8	Nota 17667 - INSTITUTO DE PREVIDENCIA DOS SERVIDORES	620/6173571	0,00	51,69
2	111010001 CAIXA GERAL	1-9	Nota 17668 - HOSPITAL MAL CDO RONDON LTDA.	620/6173573	836,22	0,00
2	311020001 RECEITA COM SERVIÇOS PRESTADOS	203-8	Nota 17668 - HOSPITAL MAL CDO RONDON LTDA.	620/6173574	0,00	880,00
2	312020004 (-) ISSQN	210-0	Nota 17668 - HOSPITAL MAL CDO RONDON LTDA.	620/6173575	43,78	0,00
2	111010001 CAIXA GERAL	1-9	Nota 17669 - PREFEITURA MUNICIPAL DE GUAIRA	620/6173576	1.733,29	0,00
2	311020001 RECEITA COM SERVIÇOS PRESTADOS	203-8	Nota 17669 - PREFEITURA MUNICIPAL DE GUAIRA	620/6173576	0,00	1.733,29
2	111010001 CAIXA GERAL	1-9	Nota 17670 - FUNDO MUNICIPAL ASSISTENCIA SOCIAL	620/6173578	533,32	0,00
2	311020001 RECEITA COM SERVIÇOS PRESTADOS	203-8	Nota 17670 - FUNDO MUNICIPAL ASSISTENCIA SOCIAL	620/6173578	0,00	533,32
2	111010001 CAIXA GERAL	1-9	Nota 17671 - FUNDO MUNICIPAL DE SAUDE DE GUAIRA	620/6173580	1.866,62	0,00
2	311020001 RECEITA COM SERVIÇOS PRESTADOS	203-8	Nota 17671 - FUNDO MUNICIPAL DE SAUDE DE GUAIRA	620/6173580	0,00	1.866,62
2	111010001 CAIXA GERAL	1-9	Nota 17672 - FME FUNDO MUNICIPAL DE EDUCACAO	620/6173582	3.466,58	0,00
2	311020001 RECEITA COM SERVIÇOS PRESTADOS	203-8	Nota 17672 - FME FUNDO MUNICIPAL DE EDUCACAO	620/6173582	0,00	3.466,58
2	111010001 CAIXA GERAL	1-9	Nota 17673 - FME FUNDO MUNICIPAL DE EDUCACAO	620/6173584	133,33	0,00
2	311020001 RECEITA COM SERVIÇOS PRESTADOS	203-8	Nota 17673 - FME FUNDO MUNICIPAL DE EDUCACAO	620/6173584	0,00	133,33
2	421030023 MATERIAL DE USO E CONSUMO	293-3	Nota 36108 - ALERI GRUBER & CIA LTDA - EPP	621/6174176	15,67	0,00
2	111010001 CAIXA GERAL	1-9	Nota 36108 - ALERI GRUBER & CIA LTDA - EPP	621/6174177	0,00	15,00
2	313010003 DESCONTOS FINANCEIROS OBTIDOS	215-1	Nota 36108 - ALERI GRUBER & CIA LTDA - EPP	621/6174178	0,00	0,67
2	421030017 FRETES E CARRETOS	287-9	Nota 8105913 - EXPRESSO PRINCESA DOS CAMPOS S/A	621/6174213	149,55	0,00
2	111010001 CAIXA GERAL	1-9	Nota 8105913 - EXPRESSO PRINCESA DOS CAMPOS S/A	621/6174213	0,00	149,55
2	421030001 VIAGENS E ESTADIAS	306-9	Nota 13068 - FENIX HOTEL LTDA	621/6174237	214,00	0,00
2	111010001 CAIXA GERAL	1-9	Nota 13068 - FENIX HOTEL LTDA	621/6174237	0,00	214,00
2	421030028 SERVIÇO DE TERCEIROS (PJ)	298-4	Nota 81091 - HENRY EQUIPAMENTOS ELETRONICOS E SISTEMA	621/6174239	4.292,80	0,00
2	211010001 HENRY EQUIP ELETR. E SIST	460-0	Nota 81091 - HENRY EQUIPAMENTOS ELETRONICOS E SISTEMA	621/6174239	0,00	4.292,80
2	421030028 SERVIÇO DE TERCEIROS (PJ)	298-4	Nota 81093 - HENRY EQUIPAMENTOS ELETRONICOS E SISTEMA	621/6174241	1.531,22	0,00
2	211010001 HENRY EQUIP ELETR. E SIST	460-0	Nota 81093 - HENRY EQUIPAMENTOS ELETRONICOS E SISTEMA	621/6174241	0,00	1.531,22
2	421030028 SERVIÇO DE TERCEIROS (PJ)	298-4	Nota 3372 - DALLELASTE EMPREENDEIMENTOS LTDA	621/6174243	83,00	0,00
2	111010001 CAIXA GERAL	1-9	Nota 3372 - DALLELASTE EMPREENDEIMENTOS LTDA	621/6174243	0,00	83,00
2	111020002 BANCO DO BRASIL SA	3-5	DEPOSITO - EFETUADO MES 09/22	627/6178018	3.402,00	0,00
2	111010001 CAIXA GERAL	1-9	DEPOSITO - EFETUADO MES 09/22	627/6178018	0,00	3.402,00

lp CA

CNPJ: 10.786.517/0001-01

Consolidação: Empresa

Período: 01/01/2022 a 31/12/2022

Mês/Ano: 09/2022

Dia	Conta	Red.	Histórico	Lote/Lcto	Débito	Crédito
2	111020002 BANCO DO BRASIL SA	3-5	DEPOSITO - EFETUADO MES 09/22	627/6178019	2.630,40	0,00
2	111010001 CAIXA GERAL	1-9	DEPOSITO - EFETUADO MES 09/22	627/6178019	0,00	2.630,40
2	111010001 CAIXA GERAL	1-9	SAQUE C/ CARTAO 09/22	627/6178020	144,00	0,00
2	111020002 BANCO DO BRASIL SA	3-5	SAQUE C/ CARTAO 09/22	627/6178020	0,00	144,00
2	111030013 RENDE FACIL - BANCO DO BRASIL	741-2	APLICACAO FINANCEIRA 09/22	627/6178021	3.258,00	0,00
2	111020002 BANCO DO BRASIL SA	3-5	APLICACAO FINANCEIRA 09/22	627/6178021	0,00	3.258,00
2	111020006 SICREDI	568-1	DEPOSITO - EFETUADO MES 09/22	628/6180197	1.919,55	0,00
2	111010001 CAIXA GERAL	1-9	DEPOSITO - EFETUADO MES 09/22	628/6180197	0,00	1.919,55
2	111020006 SICREDI	568-1	DEPOSITO - EFETUADO MES 09/22	628/6180198	384,08	0,00
2	111010001 CAIXA GERAL	1-9	DEPOSITO - EFETUADO MES 09/22	628/6180198	0,00	384,08
2	423010001 COMISSOES BANCARIAS	312-3	BANCO JUROS E COMISSOES 09/22	628/6180199	1,00	0,00
2	111020006 SICREDI	568-1	BANCO JUROS E COMISSOES 09/22	628/6180199	0,00	1,00
2	111010001 CAIXA GERAL	1-9	SAQUE C/ CARTAO 09/22	628/6180200	88,40	0,00
2	111020006 SICREDI	568-1	SAQUE C/ CARTAO 09/22	628/6180200	0,00	88,40
2	423010001 COMISSOES BANCARIAS	312-3	BANCO JUROS E COMISSOES 09/22	628/6180201	12,95	0,00
2	111020006 SICREDI	568-1	BANCO JUROS E COMISSOES 09/22	628/6180201	0,00	12,95
2	423010001 COMISSOES BANCARIAS	312-3	BANCO JUROS E COMISSOES 09/22	628/6180202	7,40	0,00
2	111020006 SICREDI	568-1	BANCO JUROS E COMISSOES 09/22	628/6180202	0,00	7,40
2	212010007 SICOOB C.P - CONTRATO N° 159826	669-6	EMPRESTIMO - PGTO PARCELA 15/28	629/6181196	4.306,86	0,00
2	111020007 SICOOB	597-5	EMPRESTIMO - PGTO PARCELA 15/28	629/6181196	0,00	4.306,86
2	111020007 SICOOB	597-5	DEPOSITO - EFETUADO MES 09/22	629/6181197	793,56	0,00
2	111010001 CAIXA GERAL	1-9	DEPOSITO - EFETUADO MES 09/22	629/6181197	0,00	793,56
2	423010001 COMISSOES BANCARIAS	312-3	BANCO JUROS E COMISSOES 09/22	629/6181198	18,00	0,00
2	111020007 SICOOB	597-5	BANCO JUROS E COMISSOES 09/22	629/6181198	0,00	18,00
2	423020003 JUROS PASSIVOS	317-4	JUROS PGTO S/ EMPRESTIMO 09/22	0/6208368	52,50	0,00
2	212010007 SICOOB C.P - CONTRATO N° 159826	669-6	JUROS PGTO S/ EMPRESTIMO 09/22	0/6208368	0,00	52,50
2	23020003 JUROS PASSIVOS	317-4	JUROS PGTO S/ EMPRESTIMO 09/22	0/6208369	3,62	0,00
2	212010007 SICOOB C.P - CONTRATO N° 159826	669-6	JUROS PGTO S/ EMPRESTIMO 09/22	0/6208369	0,00	3,62
<b>Total do Dia:</b>					<b>68.098,37</b>	<b>68.098,37</b>
5	211010035 BOLSA DE LICITACOES E LEILÕES DO BRASIL	593-2	DUPLICATA - PGTO N. 206759 - 08/12	0/5987206	50,00	0,00
5	111010001 CAIXA GERAL	1-9	DUPLICATA - PGTO N. 206759 - 08/12	0/5987206	0,00	50,00
5	211010001 HENRY EQUIP ELETR. E SIST	460-0	DUPLICATA - PGTO N. 80564 - 1/4	0/5987208	899,29	0,00
5	111010001 CAIXA GERAL	1-9	DUPLICATA - PGTO N. 80564 - 1/4	0/5987208	0,00	899,29
5	421010014 BOLSA-AUXILIO CIEE/PR	470-7	PGTO CIEE/PR MÊS 08/22	0/5991899	750,00	0,00
5	111010001 CAIXA GERAL	1-9	PGTO CIEE/PR MÊS 08/22	0/5991899	0,00	750,00
5	421030036 TAXA CIEE/PR	471-5	PGTO CIEE/PR MÊS 08/22	0/5991901	75,00	0,00
5	111010001 CAIXA GERAL	1-9	PGTO CIEE/PR MÊS 08/22	0/5991901	0,00	75,00
5	213010006 PRO-LABORE A PAGAR	158-9	PRO-LABORE - PGTO REF MES 08/22 - CARLOS CARDOZO	0/6173454	2.694,88	0,00
5	111010001 CAIXA GERAL	1-9	PRO-LABORE - PGTO REF MES 08/22 - CARLOS CARDOZO	0/6173454	0,00	2.694,88
5	213010004 SALARIOS A PAGAR	156-2	ORDENADOS PGT LIQUIDO MES 08/22 - EDUARDO TISCHLER	0/6173455	1.547,39	0,00
5	111010001 CAIXA GERAL	1-9	ORDENADOS PGT LIQUIDO MES 08/22 - EDUARDO TISCHLER	0/6173455	0,00	1.547,39
5	213010004 SALARIOS A PAGAR	156-2	ORDENADOS PGT LIQUIDO MES 08/22 - CASSIANO BONOMO	0/6173457	2.778,82	0,00
5	111010001 CAIXA GERAL	1-9	ORDENADOS PGT LIQUIDO MES 08/22 - CASSIANO BONOMO	0/6173457	0,00	2.778,82
5	213010004 SALARIOS A PAGAR	156-2	ORDENADOS PGT LIQUIDO MES 08/22 - EMANUELLE CARDOZO	0/6173460	1.121,10	0,00
5	111010001 CAIXA GERAL	1-9	ORDENADOS PGT LIQUIDO MES 08/22 - EMANUELLE CARDOZO	0/6173460	0,00	1.121,10
5	213010004 SALARIOS A PAGAR	156-2	ORDENADOS PGT LIQUIDO MES 08/22 - FABIANO PONS	0/6173461	2.171,42	0,00
5	111010001 CAIXA GERAL	1-9	ORDENADOS PGT LIQUIDO MES 08/22 - FABIANO PONS	0/6173461	0,00	2.171,42
5	213010004 SALARIOS A PAGAR	156-2	ORDENADOS PGT LIQUIDO MES 08/22 - SUELEN CORDOVA	0/6173462	1.192,63	0,00
5	111010001 CAIXA GERAL	1-9	ORDENADOS PGT LIQUIDO MES 08/22 - SUELEN CORDOVA	0/6173462	0,00	1.192,63
5	213010004 SALARIOS A PAGAR	156-2	ORDENADOS PGT LIQUIDO MES 08/22 - LUAN BOURSCHIED	0/6173463	2.185,57	0,00
5	111010001 CAIXA GERAL	1-9	ORDENADOS PGT LIQUIDO MES 08/22 - LUAN BOURSCHIED	0/6173463	0,00	2.185,57
5	213010004 SALARIOS A PAGAR	156-2	ORDENADOS PGT LIQUIDO MES 08/22 - MARCOS ALBRECHT	0/6173464	2.455,93	0,00
5	111010001 CAIXA GERAL	1-9	ORDENADOS PGT LIQUIDO MES 08/22 - MARCOS ALBRECHT	0/6173464	0,00	2.455,93
5	213010004 SALARIOS A PAGAR	156-2	ORDENADOS PGT LIQUIDO MES 08/22 - JOAO ROEHRHS	0/6173465	1.429,81	0,00
5	111010001 CAIXA GERAL	1-9	ORDENADOS PGT LIQUIDO MES 08/22 - JOAO ROEHRHS	0/6173465	0,00	1.429,81
5	213010004 SALARIOS A PAGAR	156-2	ORDENADOS PGT LIQUIDO MES 08/22 - YASMIN LOURENCO	0/6173466	1.439,37	0,00
5	111010001 CAIXA GERAL	1-9	ORDENADOS PGT LIQUIDO MES 08/22 - YASMIN LOURENCO	0/6173466	0,00	1.439,37
5	111010001 CAIXA GERAL	1-9	Nota 17674 - INOVAÇÕES COMERCIO DE MEDICAM E PRODUTOS	620/6173586	87,89	0,00
5	311020001 RECEITA COM SERVIÇOS PRESTADOS	203-8	Nota 17674 - INOVAÇÕES COMERCIO DE MEDICAM E PRODUTOS	620/6173586	0,00	87,89
5	111010001 CAIXA GERAL	1-9	Nota 17675 - GRANDO & GROFF LTDA	620/6173588	86,00	0,00
5	311020001 RECEITA COM SERVIÇOS PRESTADOS	203-8	Nota 17675 - GRANDO & GROFF LTDA	620/6173588	0,00	86,00
5	111010001 CAIXA GERAL	1-9	Nota 17676 - GRANDO & GROFF LTDA	620/6173590	86,00	0,00
5	311020001 RECEITA COM SERVIÇOS PRESTADOS	203-8	Nota 17676 - GRANDO & GROFF LTDA	620/6173590	0,00	86,00
5	111010001 CAIXA GERAL	1-9	Nota 17677 - RIMA-RONDON IMPLEMENTOS E MÁQ. AGRÍCOLAS	620/6173592	72,00	0,00
5	311020001 RECEITA COM SERVIÇOS PRESTADOS	203-8	Nota 17677 - RIMA-RONDON IMPLEMENTOS E MÁQ. AGRÍCOLAS	620/6173592	0,00	72,00
5	111010001 CAIXA GERAL	1-9	Nota 17678 - PREFEITURA MUNICIPAL DE IGUATU	620/6173594	1.798,51	0,00
5	311020001 RECEITA COM SERVIÇOS PRESTADOS	203-8	Nota 17678 - PREFEITURA MUNICIPAL DE IGUATU	620/6173594	0,00	1.798,51
5	111010001 CAIXA GERAL	1-9	Nota 17679 - MUNICIPIO DE MANFRINOPOLIS	620/6173597	585,00	0,00
5	311020001 RECEITA COM SERVIÇOS PRESTADOS	203-8	Nota 17679 - MUNICIPIO DE MANFRINOPOLIS	620/6173597	0,00	585,00
5	111010001 CAIXA GERAL	1-9	Nota 17680 - MUNICIPIO DE LINDOESTE	620/6173599	1.260,00	0,00
5	311020001 RECEITA COM SERVIÇOS PRESTADOS	203-8	Nota 17680 - MUNICIPIO DE LINDOESTE	620/6173599	0,00	1.260,00
5	111010001 CAIXA GERAL	1-9	Nota 17681 - PREFEITURA MUNICIPAL DE CATANDUVAS	620/6173601	597,00	0,00
5	311020001 RECEITA COM SERVIÇOS PRESTADOS	203-8	Nota 17681 - PREFEITURA MUNICIPAL DE CATANDUVAS	620/6173601	0,00	597,00
5	111010001 CAIXA GERAL	1-9	Nota 17682 - PREFEITURA MUNICIPAL DE CATANDUVAS	620/6173603	199,00	0,00
5	311020001 RECEITA COM SERVIÇOS PRESTADOS	203-8	Nota 17682 - PREFEITURA MUNICIPAL DE CATANDUVAS	620/6173603	0,00	199,00
5	111010001 CAIXA GERAL	1-9	Nota 17683 - PALOTINA CAMARA MUNICIPAL	620/6173605	172,25	0,00
5	311020001 RECEITA COM SERVIÇOS PRESTADOS	203-8	Nota 17683 - PALOTINA CAMARA MUNICIPAL	620/6173605	0,00	172,25
5	111010001 CAIXA GERAL	1-9	Nota 17684 - MUNICIPIO DE PINHAL DO SAO BENTO	620/6173607	179,00	0,00
5	311020001 RECEITA COM SERVIÇOS PRESTADOS	203-8	Nota 17684 - MUNICIPIO DE PINHAL DO SAO BENTO	620/6173607	0,00	179,00
5	111010001 CAIXA GERAL	1-9	Nota 17685 - MUNICIPIO DE PINHAL DO SAO BENTO	620/6173609	537,00	0,00
5	311020001 RECEITA COM SERVIÇOS PRESTADOS	203-8	Nota 17685 - MUNICIPIO DE PINHAL DO SAO BENTO	620/6173609	0,00	537,00

*Handwritten signatures and initials at the bottom of the page.*

CNPJ: 10.786.517/0001-01

Consolidação: Empresa

Período: 01/01/2022 a 31/12/2022

Mês/Ano: 09/2022

Dia	Conta	Red.	Histórico	Lote/Lcto	Débito	Crédito
5	111010001 CAIXA GERAL	1-9	Nota 17686 - MUNICIPIO DE PINHAL DO SAO BENTO	620/6173611	179,00	0,00
5	311020001 RECEITA COM SERVIÇOS PRESTADOS	203-8	Nota 17686 - MUNICIPIO DE PINHAL DO SAO BENTO	620/6173611	0,00	179,00
5	111010001 CAIXA GERAL	1-9	Nota 17687 - MUNICIPIO DE PINHAL DO SAO BENTO	620/6173613	179,00	0,00
5	311020001 RECEITA COM SERVIÇOS PRESTADOS	203-8	Nota 17687 - MUNICIPIO DE PINHAL DO SAO BENTO	620/6173613	0,00	179,00
5	111010001 CAIXA GERAL	1-9	Nota 17688 - MUNICIPIO DE PINHAL DO SAO BENTO	620/6173615	179,00	0,00
5	311020001 RECEITA COM SERVIÇOS PRESTADOS	203-8	Nota 17688 - MUNICIPIO DE PINHAL DO SAO BENTO	620/6173615	0,00	179,00
5	111010001 CAIXA GERAL	1-9	Nota 17689 - MUNICIPIO DE OURO VERDE DO OESTE	620/6173617	2.456,80	0,00
5	311020001 RECEITA COM SERVIÇOS PRESTADOS	203-8	Nota 17689 - MUNICIPIO DE OURO VERDE DO OESTE	620/6173617	0,00	2.456,80
5	111010001 CAIXA GERAL	1-9	Nota 17691 - MUNICIPIO DE ESPIGAO ALTO DO IGUACU	620/6173619	196,90	0,00
5	311020001 RECEITA COM SERVIÇOS PRESTADOS	203-8	Nota 17691 - MUNICIPIO DE ESPIGAO ALTO DO IGUACU	620/6173619	0,00	196,90
5	111010001 CAIXA GERAL	1-9	Nota 17692 - MUNICIPIO DE ESPIGAO ALTO DO IGUACU	620/6173621	1.378,30	0,00
5	311020001 RECEITA COM SERVIÇOS PRESTADOS	203-8	Nota 17692 - MUNICIPIO DE ESPIGAO ALTO DO IGUACU	620/6173621	0,00	1.378,30
5	111010001 CAIXA GERAL	1-9	Nota 17693 - MUNICIPIO DE ESPIGAO ALTO DO IGUACU	620/6173623	196,90	0,00
5	311020001 RECEITA COM SERVIÇOS PRESTADOS	203-8	Nota 17693 - MUNICIPIO DE ESPIGAO ALTO DO IGUACU	620/6173623	0,00	196,90
5	111010001 CAIXA GERAL	1-9	Nota 17694 - FUNDO MUNICIPAL DE SAUDE DE ESPIGAO ALTO	620/6173625	393,80	0,00
5	311020001 RECEITA COM SERVIÇOS PRESTADOS	203-8	Nota 17694 - FUNDO MUNICIPAL DE SAUDE DE ESPIGAO ALTO	620/6173625	0,00	393,80
5	311010001 REVENDA DE MERCADORIAS	200-3	Nota 5140 - PRO LIFE ACADEMIA LTDA	620/6174005	0,00	4.650,00
5	111010001 CAIXA GERAL	1-9	Nota 5140 - PRO LIFE ACADEMIA LTDA	620/6174006	4.650,00	0,00
5	213010004 SALARIOS A PAGAR	156-2	ORDENADOS PGT LIQUIDO MES 08/22 - LEONARDO BERGJOHANN	0/6174114	1.294,79	0,00
5	111010001 CAIXA GERAL	1-9	ORDENADOS PGT LIQUIDO MES 08/22 - LEONARDO BERGJOHANN	0/6174114	0,00	1.294,79
5	213010004 SALARIOS A PAGAR	156-2	ORDENADOS PGT LIQUIDO MES 08/22 - WALACI KNAPP	0/6174116	1.586,70	0,00
5	111010001 CAIXA GERAL	1-9	ORDENADOS PGT LIQUIDO MES 08/22 - WALACI KNAPP	0/6174116	0,00	1.586,70
5	213010004 SALARIOS A PAGAR	156-2	ORDENADOS PGT LIQUIDO MES 08/22 - RICARDO HOLLMANN	0/6174118	2.137,73	0,00
5	111010001 CAIXA GERAL	1-9	ORDENADOS PGT LIQUIDO MES 08/22 - RICARDO HOLLMANN	0/6174118	0,00	2.137,73
5	213010004 SALARIOS A PAGAR	156-2	ORDENADOS PGT LIQUIDO MES 08/22 - TAISSLENE GIACOMINI	0/6174119	1.971,92	0,00
5	111010001 CAIXA GERAL	1-9	ORDENADOS PGT LIQUIDO MES 08/22 - TAISSLENE GIACOMINI	0/6174119	0,00	1.971,92
5	213010004 SALARIOS A PAGAR	156-2	ORDENADOS PGT LIQUIDO MES 08/22 - RAFAEL KLEBER	0/6174120	1.981,09	0,00
5	111010001 CAIXA GERAL	1-9	ORDENADOS PGT LIQUIDO MES 08/22 - RAFAEL KLEBER	0/6174120	0,00	1.981,09
5	213010004 SALARIOS A PAGAR	156-2	ORDENADOS PGT LIQUIDO MES 08/22 - LUCAS GARCIA	0/6174121	1.722,28	0,00
5	111010001 CAIXA GERAL	1-9	ORDENADOS PGT LIQUIDO MES 08/22 - LUCAS GARCIA	0/6174121	0,00	1.722,28
5	213010004 SALARIOS A PAGAR	156-2	ORDENADOS PGT LIQUIDO MES 08/22 - EDUARDO SOUZA	0/6174122	1.960,64	0,00
5	111010001 CAIXA GERAL	1-9	ORDENADOS PGT LIQUIDO MES 08/22 - EDUARDO SOUZA	0/6174122	0,00	1.960,64
5	213010004 SALARIOS A PAGAR	156-2	ORDENADOS PGT LIQUIDO MES 08/22 - VANESSA MUHLEN	0/6174123	2.901,69	0,00
5	111010001 CAIXA GERAL	1-9	ORDENADOS PGT LIQUIDO MES 08/22 - VANESSA MUHLEN	0/6174123	0,00	2.901,69
5	213010004 SALARIOS A PAGAR	156-2	ORDENADOS PGT LIQUIDO MES 08/22 - REGINARA GODOIS	0/6174124	1.052,18	0,00
5	111010001 CAIXA GERAL	1-9	ORDENADOS PGT LIQUIDO MES 08/22 - REGINARA GODOIS	0/6174124	0,00	1.052,18
5	213010004 SALARIOS A PAGAR	156-2	ORDENADOS PGT LIQUIDO MES 08/22 - GIOVANI SCHEIDT	0/6174125	1.847,99	0,00
5	111010001 CAIXA GERAL	1-9	ORDENADOS PGT LIQUIDO MES 08/22 - GIOVANI SCHEIDT	0/6174125	0,00	1.847,99
5	213010004 SALARIOS A PAGAR	156-2	ORDENADOS PGT LIQUIDO MES 08/22 - TIAGO SILVA	0/6174126	1.928,03	0,00
5	111010001 CAIXA GERAL	1-9	ORDENADOS PGT LIQUIDO MES 08/22 - TIAGO SILVA	0/6174126	0,00	1.928,03
5	213010004 SALARIOS A PAGAR	156-2	ORDENADOS PGT LIQUIDO MES 08/22 - AFONSO NASCIMENTO	0/6174127	611,56	0,00
5	111010001 CAIXA GERAL	1-9	ORDENADOS PGT LIQUIDO MES 08/22 - AFONSO NASCIMENTO	0/6174127	0,00	611,56
5	293030001 REMESSA DE BEM DE MERCADORIA PARA COMODATO	543-6	Nota 5137 - FELIPE YURI TRUMAN (1542)	621/6174128	600,00	0,00
5	193030001 REMESSA DE BEM DE MERCADORIA PARA COMODATO	542-8	Nota 5137 - FELIPE YURI TRUMAN (1542)	621/6174128	0,00	600,00
5	421030007 COMBUSTIVEIS E LUBRIFICANTES	277-1	Nota 24694 - DRD COMERCIO DE COMBUSTIVEIS E EMPREENDI	621/6174162	189,63	0,00
5	111010001 CAIXA GERAL	1-9	Nota 24694 - DRD COMERCIO DE COMBUSTIVEIS E EMPREENDI	621/6174162	0,00	189,63
5	111010001 CAIXA GERAL	1-9	Nota 216019 - ECUSTOMIZE CONSULTORIA EM SOFTWARE LTDA	621/6174164	0,00	144,00
5	121030028 SERVIÇO DE TERCEIROS (PJ)	298-4	Nota 216019 - ECUSTOMIZE CONSULTORIA EM SOFTWARE LTDA	621/6174165	144,00	0,00
5	421030017 FRETES E CARRETOS	287-9	Nota 8111182 - EXPRESSO PRINCESA DOS CAMPOS S/A	621/6174215	88,11	0,00
5	111010001 CAIXA GERAL	1-9	Nota 8111182 - EXPRESSO PRINCESA DOS CAMPOS S/A	621/6174215	0,00	88,11
5	421030017 FRETES E CARRETOS	287-9	Nota 8111183 - EXPRESSO PRINCESA DOS CAMPOS S/A	621/6174217	137,51	0,00
5	111010001 CAIXA GERAL	1-9	Nota 8111183 - EXPRESSO PRINCESA DOS CAMPOS S/A	621/6174217	0,00	137,51
5	421030028 SERVIÇO DE TERCEIROS (PJ)	298-4	Nota 332 - ROSANA MARTINS GALVANI	621/6174245	720,00	0,00
5	111010001 CAIXA GERAL	1-9	Nota 332 - ROSANA MARTINS GALVANI	621/6174245	0,00	720,00
5	111020002 BANCO DO BRASIL SA	3-5	DEPOSITO - EFETUADO MES 09/22	627/6178022	20.732,16	0,00
5	111010001 CAIXA GERAL	1-9	DEPOSITO - EFETUADO MES 09/22	627/6178022	0,00	20.732,16
5	111020002 BANCO DO BRASIL SA	3-5	DEPOSITO - EFETUADO MES 09/22	627/6178023	237,54	0,00
5	111010001 CAIXA GERAL	1-9	DEPOSITO - EFETUADO MES 09/22	627/6178023	0,00	237,54
5	111020002 BANCO DO BRASIL SA	3-5	DEPOSITO - EFETUADO MES 09/22	627/6178024	537,00	0,00
5	111010001 CAIXA GERAL	1-9	DEPOSITO - EFETUADO MES 09/22	627/6178024	0,00	537,00
5	111020002 BANCO DO BRASIL SA	3-5	DEPOSITO - EFETUADO MES 09/22	627/6178025	537,00	0,00
5	111010001 CAIXA GERAL	1-9	DEPOSITO - EFETUADO MES 09/22	627/6178025	0,00	537,00
5	111020002 BANCO DO BRASIL SA	3-5	DEPOSITO - EFETUADO MES 09/22	627/6178026	2.079,00	0,00
5	111010001 CAIXA GERAL	1-9	DEPOSITO - EFETUADO MES 09/22	627/6178026	0,00	2.079,00
5	111020002 BANCO DO BRASIL SA	3-5	DEPOSITO - EFETUADO MES 09/22	627/6178027	1.980,00	0,00
5	111010001 CAIXA GERAL	1-9	DEPOSITO - EFETUADO MES 09/22	627/6178027	0,00	1.980,00
5	111020002 BANCO DO BRASIL SA	3-5	DEPOSITO - EFETUADO MES 09/22	627/6178028	760,00	0,00
5	111010001 CAIXA GERAL	1-9	DEPOSITO - EFETUADO MES 09/22	627/6178028	0,00	760,00
5	111020002 BANCO DO BRASIL SA	3-5	DEPOSITO - EFETUADO MES 09/22	627/6178029	1.330,00	0,00
5	111010001 CAIXA GERAL	1-9	DEPOSITO - EFETUADO MES 09/22	627/6178029	0,00	1.330,00
5	111020002 BANCO DO BRASIL SA	3-5	DEPOSITO - EFETUADO MES 09/22	627/6178030	119,00	0,00
5	111010001 CAIXA GERAL	1-9	DEPOSITO - EFETUADO MES 09/22	627/6178030	0,00	119,00
5	111020002 BANCO DO BRASIL SA	3-5	DEPOSITO - EFETUADO MES 09/22	627/6178031	179,00	0,00
5	111010001 CAIXA GERAL	1-9	DEPOSITO - EFETUADO MES 09/22	627/6178031	0,00	179,00
5	111010001 CAIXA GERAL	1-9	SAQUE C/ CARTAO 09/22	627/6178032	5.000,00	0,00
5	111020002 BANCO DO BRASIL SA	3-5	SAQUE C/ CARTAO 09/22	627/6178032	0,00	5.000,00
5	111010001 CAIXA GERAL	1-9	SAQUE C/ CARTAO 09/22	627/6178033	1.500,00	0,00
5	111020002 BANCO DO BRASIL SA	3-5	SAQUE C/ CARTAO 09/22	627/6178033	0,00	1.500,00
5	111010001 CAIXA GERAL	1-9	SAQUE C/ CARTAO 09/22	627/6178034	1.500,00	0,00
5	111020002 BANCO DO BRASIL SA	3-5	SAQUE C/ CARTAO 09/22	627/6178034	0,00	1.500,00
5	111010001 CAIXA GERAL	1-9	SAQUE C/ CARTAO 09/22	627/6178035	2.000,00	0,00
5	111020002 BANCO DO BRASIL SA	3-5	SAQUE C/ CARTAO 09/22	627/6178035	0,00	2.000,00
5	111010001 CAIXA GERAL	1-9	SAQUE C/ CARTAO 09/22	627/6178036	899,29	0,00

*[Handwritten signatures and initials]*

CNPJ: 10.786.517/0001-01

Consolidação: Empresa

Período: 01/01/2022 a 31/12/2022

Mês/Ano: 09/2022

Dia	Conta	Red.	Histórico	Lote/Lcto	Débito	Crédito
5	111020002 BANCO DO BRASIL SA	3-5	SAQUE C/ CARTAO 09/22	627/6178036	0,00	899,29
5	111010001 CAIXA GERAL	1-9	SAQUE C/ CARTAO 09/22	627/6178037	50,00	0,00
5	111020002 BANCO DO BRASIL SA	3-5	SAQUE C/ CARTAO 09/22	627/6178037	0,00	50,00
5	111010001 CAIXA GERAL	1-9	SAQUE C/ CARTAO 09/22	627/6178038	523,10	0,00
5	111020002 BANCO DO BRASIL SA	3-5	SAQUE C/ CARTAO 09/22	627/6178038	0,00	523,10
5	111010001 CAIXA GERAL	1-9	SAQUE C/ CARTAO 09/22	627/6178039	70,00	0,00
5	111020002 BANCO DO BRASIL SA	3-5	SAQUE C/ CARTAO 09/22	627/6178039	0,00	70,00
5	111010001 CAIXA GERAL	1-9	SAQUE C/ CARTAO 09/22	627/6178040	825,00	0,00
5	111020002 BANCO DO BRASIL SA	3-5	SAQUE C/ CARTAO 09/22	627/6178040	0,00	825,00
5	111010001 CAIXA GERAL	1-9	SAQUE C/ CARTAO 09/22	627/6178041	60,00	0,00
5	111020002 BANCO DO BRASIL SA	3-5	SAQUE C/ CARTAO 09/22	627/6178041	0,00	60,00
5	111010001 CAIXA GERAL	1-9	SAQUE C/ CARTAO 09/22	627/6178042	120,00	0,00
5	111020002 BANCO DO BRASIL SA	3-5	SAQUE C/ CARTAO 09/22	627/6178042	0,00	120,00
5	111030009 TITULO DE CAPITALIZAÇÃO - OUROCAP	601-7	OUROCAP - APLICAÇÃO FINANCEIRA 14/36 - 79460	627/6178043	1.107,04	0,00
5	111020002 BANCO DO BRASIL SA	3-5	OUROCAP - APLICAÇÃO FINANCEIRA 14/36 - 79460	627/6178043	0,00	1.107,04
5	111030013 RENDE FACIL - BANCO DO BRASIL	741-2	APLICAÇÃO FINANCEIRA 09/22	627/6178044	17.347,67	0,00
5	111020002 BANCO DO BRASIL SA	3-5	APLICAÇÃO FINANCEIRA 09/22	627/6178044	0,00	17.347,67
5	111020006 SICREDI	568-1	DEPOSITO - EFETUADO MES 09/22	628/6180203	584,70	0,00
5	111010001 CAIXA GERAL	1-9	DEPOSITO - EFETUADO MES 09/22	628/6180203	0,00	584,70
5	111020006 SICREDI	568-1	DEPOSITO - EFETUADO MES 09/22	628/6180204	5.106,04	0,00
5	111010001 CAIXA GERAL	1-9	DEPOSITO - EFETUADO MES 09/22	628/6180204	0,00	5.106,04
5	423010001 COMISSÕES BANCÁRIAS	312-3	BANCO JUROS E COMISSOES 09/22	628/6180205	10,00	0,00
5	111020006 SICREDI	568-1	BANCO JUROS E COMISSOES 09/22	628/6180205	0,00	10,00
5	111020006 SICREDI	568-1	DEPOSITO - EFETUADO MES 09/22	628/6180206	84,80	0,00
5	111010001 CAIXA GERAL	1-9	DEPOSITO - EFETUADO MES 09/22	628/6180206	0,00	84,80
5	212010009 SICREDI C.P. - CONTRATO Nº C11633147	730-7	EMPRESTIMO - PGTO PARCELA 13/24	628/6180207	2.310,41	0,00
5	111020006 SICREDI	568-1	EMPRESTIMO - PGTO PARCELA 13/24	628/6180207	0,00	2.310,41
5	111010001 CAIXA GERAL	1-9	SAQUE C/ CARTAO 09/22	628/6180208	15.000,00	0,00
5	111020006 SICREDI	568-1	SAQUE C/ CARTAO 09/22	628/6180208	0,00	15.000,00
5	111010001 CAIXA GERAL	1-9	SAQUE C/ CARTAO 09/22	628/6180209	3.000,00	0,00
5	111020006 SICREDI	568-1	SAQUE C/ CARTAO 09/22	628/6180209	0,00	3.000,00
5	111020006 SICREDI	568-1	DEPOSITO - EFETUADO MES 09/22	628/6180210	14,00	0,00
5	111010001 CAIXA GERAL	1-9	DEPOSITO - EFETUADO MES 09/22	628/6180210	0,00	14,00
5	423010001 COMISSÕES BANCÁRIAS	312-3	BANCO JUROS E COMISSOES 09/22	628/6180211	22,20	0,00
5	111020006 SICREDI	568-1	BANCO JUROS E COMISSOES 09/22	628/6180211	0,00	22,20
5	423010001 COMISSÕES BANCÁRIAS	312-3	BANCO JUROS E COMISSOES 09/22	628/6180212	1,00	0,00
5	111020006 SICREDI	568-1	BANCO JUROS E COMISSOES 09/22	628/6180212	0,00	1,00
5	423010001 COMISSÕES BANCÁRIAS	312-3	BANCO JUROS E COMISSOES 09/22	628/6180213	18,50	0,00
5	111020006 SICREDI	568-1	BANCO JUROS E COMISSOES 09/22	628/6180213	0,00	18,50
5	111020007 SICOOB	597-5	DEPOSITO - EFETUADO MES 09/22	629/6181199	15.000,00	0,00
5	111010001 CAIXA GERAL	1-9	DEPOSITO - EFETUADO MES 09/22	629/6181199	0,00	15.000,00
5	111010001 CAIXA GERAL	1-9	SAQUE C/ CARTAO 09/22	629/6181200	33.418,72	0,00
5	111020007 SICOOB	597-5	SAQUE C/ CARTAO 09/22	629/6181200	0,00	33.418,72
5	423010001 COMISSÕES BANCÁRIAS	312-3	BANCO JUROS E COMISSOES 09/22	629/6181201	54,90	0,00
5	111020007 SICOOB	597-5	BANCO JUROS E COMISSOES 09/22	629/6181201	0,00	54,90
5	111020007 SICOOB	597-5	DEPOSITO - EFETUADO MES 09/22	629/6181202	380,80	0,00
5	111010001 CAIXA GERAL	1-9	DEPOSITO - EFETUADO MES 09/22	629/6181202	0,00	380,80
5	423010001 COMISSÕES BANCÁRIAS	312-3	BANCO JUROS E COMISSOES 09/22	629/6181203	12,00	0,00
5	111020007 SICOOB	597-5	BANCO JUROS E COMISSOES 09/22	629/6181203	0,00	12,00
5	421030026 SEGUROS	296-8	SEGURO VLR A APRORAR 18.60.2022.0612139 - 01/12 AVOS	0/6181886	77,24	0,00
5	114010001 PRÊMIOS DE SEGUROS A APROPRIAR	43-4	SEGURO VLR A APRORAR 18.60.2022.0612139 - 01/12 AVOS	0/6181886	0,00	77,24
5	423020003 JUROS PASSIVOS	317-4	ENCARGOS APROPRIADOS PARCELA 13/24 - C11633147-6	0/6209333	260,91	0,00
5	212030001 (-) ENCARGOS FINANCEIROS A APROPRIAR	740-0	ENCARGOS APROPRIADOS PARCELA 13/24 - C11633147-6	0/6209333	0,00	260,91
5	215040001 HDI SEGUROS S.A	576-2	SEGURO PGTO PARCELA Nº 08/10 - PLACA AYC-4098	0/6386717	523,10	0,00
5	111010001 CAIXA GERAL	1-9	SEGURO PGTO PARCELA Nº 08/10 - PLACA AYC-4098	0/6386717	0,00	523,10
5	423010005 CUSTOS/DESPESAS COM AÇÕES	682-3	Taxa de intermediat/Eo doador YDUQ3 2022072800365555920001-1	637/6402706	19,67	0,00
5	111020008 BANCO XP INVESTIMENTOS CCTVM S/A	671-8	Taxa de intermediat/Eo doador YDUQ3 2022072800365555920001-1	637/6402706	0,00	19,67
5	423010005 CUSTOS/DESPESAS COM AÇÕES	682-3	Taxa de intermediat/Eo doador GMAT3 2022080400368057250001-1	637/6402707	0,16	0,00
5	111020008 BANCO XP INVESTIMENTOS CCTVM S/A	671-8	Taxa de intermediat/Eo doador GMAT3 2022080400368057250001-1	637/6402707	0,00	0,16
5	111020008 BANCO XP INVESTIMENTOS CCTVM S/A	671-8	Cr,dito Ref. Taxa de Remunerat/Eo BTC YDUQ	637/6402708	64,52	0,00
5	313030005 TAXA DE REMUNERAÇÃO S/ AÇÕES	743-9	Cr,dito Ref. Taxa de Remunerat/Eo BTC YDUQ	637/6402708	0,00	64,52
5	111020008 BANCO XP INVESTIMENTOS CCTVM S/A	671-8	Cr,dito Ref. Taxa de Remunerat/Eo BTC GMAT	637/6402709	0,53	0,00
5	313030005 TAXA DE REMUNERAÇÃO S/ AÇÕES	743-9	Cr,dito Ref. Taxa de Remunerat/Eo BTC GMAT	637/6402709	0,00	0,53
5	424010008 IRRF SOB/ AÇÕES	674-2	DEBITO CBLC IRRF S/ RENDIMENTO DE BTC YDUQ	637/6402710	14,51	0,00
5	111020008 BANCO XP INVESTIMENTOS CCTVM S/A	671-8	DEBITO CBLC IRRF S/ RENDIMENTO DE BTC YDUQ	637/6402710	0,00	14,51
5	424010008 IRRF SOB/ AÇÕES	674-2	DEBITO CBLC IRRF S/ RENDIMENTO DE BTC GMAT	637/6402711	0,11	0,00
5	111020008 BANCO XP INVESTIMENTOS CCTVM S/A	671-8	DEBITO CBLC IRRF S/ RENDIMENTO DE BTC GMAT	637/6402711	0,00	0,11
6	211010196 VISUAL COMERCIO DE BRINDES LTDA	716-1	DUPLICATA - PGTO N. 4828 - 1/2	Total do Dia: 0/5987197	194.608,03	194.608,03
6	111010001 CAIXA GERAL	1-9	DUPLICATA - PGTO N. 4828 - 1/2	0/5987197	840,00	0,00
6	211010203 J C BRINDES LTDA	723-4	DUPLICATA - PGTO N. 2265 - 2/2	0/5987207	0,00	840,00
6	111010001 CAIXA GERAL	1-9	DUPLICATA - PGTO N. 2265 - 2/2	0/5987207	518,00	0,00
6	424020004 MULTAS DE TRÁNSITO	566-5	PGTO MULTA REF PLACA QOS-3128	0/5989346	0,00	518,00
6	111010001 CAIXA GERAL	1-9	PGTO MULTA REF PLACA QOS3128	0/5989347	130,16	0,00
6	423020003 JUROS PASSIVOS	317-4	PGTO MULTA REF PLACA QOS3128	0/5989348	0,00	131,46
6	421030004 ASSISTENCIA CONTÁBIL E JURIDICA	274-7	HONORARIOS PG CFE RECIBO 21654 - 08/22	0/5990125	1,30	0,00
6	111010001 CAIXA GERAL	1-9	HONORARIOS PG CFE RECIBO 21654 - 08/22	0/5990125	935,00	0,00
6	213020003 FGTS A RECOLHER	161-9	FGTS - PGTO GUIA MES 08/22	0/5990454	0,00	935,00
6	111010001 CAIXA GERAL	1-9	FGTS - PGTO GUIA MES 08/22	0/5990454	4.557,59	0,00
6	111010001 CAIXA GERAL	1-9	Nota 17695 - PREFEITURA MUNICIPAL DE CAMPO LARGO (507	620/6173627	0,00	4.557,59
6	311020001 RECEITA COM SERVIÇOS PRESTADOS	203-8	Nota 17695 - PREFEITURA MUNICIPAL DE CAMPO LARGO (507	620/6173627	245,00	0,00
6	111010001 CAIXA GERAL	1-9	Nota 17696 - PREFEITURA MUNICIPAL DE CAMPO LARGO (507	620/6173629	0,00	245,00

RP

AA

CNPJ: 10.786.517/0001-01  
 Consolidação: Empresa

Período: 01/01/2022 a 31/12/2022

Mês/Ano: 09/2022

Dia	Conta	Red.	Histórico	Lote/Lcto	Débito	Crédito
6	311020001 RECEITA COM SERVIÇOS PRESTADOS	203-8	Nota 17696 - PREFEITURA MUNICIPAL DE CAMPO LARGO (507	620/6173629	0,00	245,00
6	111010001 CAIXA GERAL	1-9	Nota 17697 - PREFEITURA MUNICIPAL DE CAMPO LARGO (507	620/6173631	980,00	0,00
6	311020001 RECEITA COM SERVIÇOS PRESTADOS	203-8	Nota 17697 - PREFEITURA MUNICIPAL DE CAMPO LARGO (507	620/6173631	0,00	980,00
6	111010001 CAIXA GERAL	1-9	Nota 17698 - PREFEITURA MUNICIPAL DE CAMPO LARGO (507	620/6173633	245,00	0,00
6	311020001 RECEITA COM SERVIÇOS PRESTADOS	203-8	Nota 17698 - PREFEITURA MUNICIPAL DE CAMPO LARGO (507	620/6173633	0,00	245,00
6	111010001 CAIXA GERAL	1-9	Nota 17699 - PREFEITURA MUNICIPAL DE CAMPO LARGO (507	620/6173635	245,00	0,00
6	311020001 RECEITA COM SERVIÇOS PRESTADOS	203-8	Nota 17699 - PREFEITURA MUNICIPAL DE CAMPO LARGO (507	620/6173635	0,00	245,00
6	111010001 CAIXA GERAL	1-9	Nota 17700 - PREFEITURA MUNICIPAL DE CAMPO LARGO (507	620/6173637	9.555,00	0,00
6	311020001 RECEITA COM SERVIÇOS PRESTADOS	203-8	Nota 17700 - PREFEITURA MUNICIPAL DE CAMPO LARGO (507	620/6173637	0,00	9.555,00
6	111010001 CAIXA GERAL	1-9	Nota 17701 - PREFEITURA MUNICIPAL DE CAMPO LARGO (507	620/6173639	5.145,00	0,00
6	311020001 RECEITA COM SERVIÇOS PRESTADOS	203-8	Nota 17701 - PREFEITURA MUNICIPAL DE CAMPO LARGO (507	620/6173639	0,00	5.145,00
6	111010001 CAIXA GERAL	1-9	Nota 17702 - PREFEITURA MUNICIPAL DE CAMPO LARGO (507	620/6173641	245,00	0,00
6	311020001 RECEITA COM SERVIÇOS PRESTADOS	203-8	Nota 17702 - PREFEITURA MUNICIPAL DE CAMPO LARGO (507	620/6173641	0,00	245,00
6	111010001 CAIXA GERAL	1-9	Nota 17703 - PREFEITURA MUNICIPAL DE CAMPO LARGO (507	620/6173643	1.470,00	0,00
6	311020001 RECEITA COM SERVIÇOS PRESTADOS	203-8	Nota 17703 - PREFEITURA MUNICIPAL DE CAMPO LARGO (507	620/6173643	0,00	1.470,00
6	111010001 CAIXA GERAL	1-9	Nota 17704 - PREFEITURA MUNICIPAL DE CAMPO LARGO (507	620/6173645	2.205,00	0,00
6	311020001 RECEITA COM SERVIÇOS PRESTADOS	203-8	Nota 17704 - PREFEITURA MUNICIPAL DE CAMPO LARGO (507	620/6173645	0,00	2.205,00
6	111010001 CAIXA GERAL	1-9	Nota 17705 - PREFEITURA MUNICIPAL DE CAMPO LARGO (507	620/6173647	245,00	0,00
6	311020001 RECEITA COM SERVIÇOS PRESTADOS	203-8	Nota 17705 - PREFEITURA MUNICIPAL DE CAMPO LARGO (507	620/6173647	0,00	245,00
6	111010001 CAIXA GERAL	1-9	Nota 17706 - PREFEITURA MUNICIPAL DE CAMPO LARGO (507	620/6173649	2.450,00	0,00
6	311020001 RECEITA COM SERVIÇOS PRESTADOS	203-8	Nota 17706 - PREFEITURA MUNICIPAL DE CAMPO LARGO (507	620/6173649	0,00	2.450,00
6	111010001 CAIXA GERAL	1-9	Nota 17707 - PREFEITURA MUNICIPAL DE CAMPO LARGO (507	620/6173651	1.225,00	0,00
6	311020001 RECEITA COM SERVIÇOS PRESTADOS	203-8	Nota 17707 - PREFEITURA MUNICIPAL DE CAMPO LARGO (507	620/6173651	0,00	1.225,00
6	111010001 CAIXA GERAL	1-9	Nota 17708 - PREFEITURA MUNICIPAL DE CAMPO LARGO (507	620/6173653	1.225,00	0,00
6	311020001 RECEITA COM SERVIÇOS PRESTADOS	203-8	Nota 17708 - PREFEITURA MUNICIPAL DE CAMPO LARGO (507	620/6173653	0,00	1.225,00
6	111010001 CAIXA GERAL	1-9	Nota 17709 - PREFEITURA MUNICIPAL DE CAMPO LARGO (507	620/6173655	2.450,00	0,00
6	311020001 RECEITA COM SERVIÇOS PRESTADOS	203-8	Nota 17709 - PREFEITURA MUNICIPAL DE CAMPO LARGO (507	620/6173655	0,00	2.450,00
6	111010001 CAIXA GERAL	1-9	Nota 17710 - PREFEITURA MUNICIPAL DE CAMPO LARGO (507	620/6173657	490,00	0,00
6	311020001 RECEITA COM SERVIÇOS PRESTADOS	203-8	Nota 17710 - PREFEITURA MUNICIPAL DE CAMPO LARGO (507	620/6173657	0,00	490,00
6	111010001 CAIXA GERAL	1-9	Nota 17711 - PREFEITURA MUNICIPAL DE CAMPO LARGO (507	620/6173659	245,00	0,00
6	311020001 RECEITA COM SERVIÇOS PRESTADOS	203-8	Nota 17711 - PREFEITURA MUNICIPAL DE CAMPO LARGO (507	620/6173659	0,00	245,00
6	111010001 CAIXA GERAL	1-9	Nota 17712 - PREFEITURA MUNICIPAL DE CAMPO LARGO (507	620/6173661	245,00	0,00
6	311020001 RECEITA COM SERVIÇOS PRESTADOS	203-8	Nota 17712 - PREFEITURA MUNICIPAL DE CAMPO LARGO (507	620/6173661	0,00	245,00
6	111010001 CAIXA GERAL	1-9	Nota 17713 - PREFEITURA MUNICIPAL DE CAMPO LARGO (507	620/6173663	245,00	0,00
6	311020001 RECEITA COM SERVIÇOS PRESTADOS	203-8	Nota 17713 - PREFEITURA MUNICIPAL DE CAMPO LARGO (507	620/6173663	0,00	245,00
6	111010001 CAIXA GERAL	1-9	Nota 17714 - MUNICIPIO DE ASSIS CHATEAUBRIAND	620/6173665	355,00	0,00
6	311020001 RECEITA COM SERVIÇOS PRESTADOS	203-8	Nota 17714 - MUNICIPIO DE ASSIS CHATEAUBRIAND	620/6173665	0,00	355,00
6	111010001 CAIXA GERAL	1-9	Nota 17715 - MUNICIPIO DE ASSIS CHATEAUBRIAND	620/6173667	355,00	0,00
6	311020001 RECEITA COM SERVIÇOS PRESTADOS	203-8	Nota 17715 - MUNICIPIO DE ASSIS CHATEAUBRIAND	620/6173667	0,00	355,00
6	111010001 CAIXA GERAL	1-9	Nota 17716 - MUNICIPIO DE ASSIS CHATEAUBRIAND	620/6173669	1.775,00	0,00
6	311020001 RECEITA COM SERVIÇOS PRESTADOS	203-8	Nota 17716 - MUNICIPIO DE ASSIS CHATEAUBRIAND	620/6173669	0,00	1.775,00
6	111010001 CAIXA GERAL	1-9	Nota 17717 - CAMARA MUNICIPAL DE PRADO FERREIRA	620/6173671	891,56	0,00
6	311020001 RECEITA COM SERVIÇOS PRESTADOS	203-8	Nota 17717 - CAMARA MUNICIPAL DE PRADO FERREIRA	620/6173671	0,00	891,56
6	111010001 CAIXA GERAL	1-9	Nota 17718 - TOLEDO CAMARA MUNICIPAL	620/6173673	169,00	0,00
6	311020001 RECEITA COM SERVIÇOS PRESTADOS	203-8	Nota 17718 - TOLEDO CAMARA MUNICIPAL	620/6173673	0,00	169,00
6	111010001 CAIXA GERAL	1-9	Nota 17719 - MUNICIPIO DE ASSIS CHATEAUBRIAND	620/6173675	355,00	0,00
6	311020001 RECEITA COM SERVIÇOS PRESTADOS	203-8	Nota 17719 - MUNICIPIO DE ASSIS CHATEAUBRIAND	620/6173675	0,00	355,00
6	111010001 CAIXA GERAL	1-9	Nota 17720 - CLAUDIO M. JABER (915)	620/6173677	139,00	0,00
6	311020001 RECEITA COM SERVIÇOS PRESTADOS	203-8	Nota 17720 - CLAUDIO M. JABER (915)	620/6173677	0,00	139,00
6	111010001 CAIXA GERAL	1-9	Nota 17722 - UNIAO RONDON DE ENSINO E CULTURA LTDA	620/6173679	186,00	0,00
6	311020001 RECEITA COM SERVIÇOS PRESTADOS	203-8	Nota 17722 - UNIAO RONDON DE ENSINO E CULTURA LTDA	620/6173679	0,00	186,00
6	111010001 CAIXA GERAL	1-9	Nota 17723 - RIMMAVA SUPERMERCADO LTDA	620/6173681	86,40	0,00
6	311020001 RECEITA COM SERVIÇOS PRESTADOS	203-8	Nota 17723 - RIMMAVA SUPERMERCADO LTDA	620/6173681	0,00	86,40
6	111010001 CAIXA GERAL	1-9	Nota 17724 - MUNICIPIO DE SAO JORGE D'OESTE (583)	620/6173683	5.334,00	0,00
6	311020001 RECEITA COM SERVIÇOS PRESTADOS	203-8	Nota 17724 - MUNICIPIO DE SAO JORGE D'OESTE (583)	620/6173683	0,00	5.334,00
6	111010001 CAIXA GERAL	1-9	Nota 17725 - MUNICIPIO DE ASSIS CHATEAUBRIAND	620/6173685	210,00	0,00
6	311020001 RECEITA COM SERVIÇOS PRESTADOS	203-8	Nota 17725 - MUNICIPIO DE ASSIS CHATEAUBRIAND	620/6173685	0,00	210,00
6	111010001 CAIXA GERAL	1-9	Nota 17726 - MUNICIPIO DE ASSIS CHATEAUBRIAND	620/6173687	210,00	0,00
6	311020001 RECEITA COM SERVIÇOS PRESTADOS	203-8	Nota 17726 - MUNICIPIO DE ASSIS CHATEAUBRIAND	620/6173687	0,00	210,00
6	111010001 CAIXA GERAL	1-9	Nota 17727 - MUNICIPIO DE ASSIS CHATEAUBRIAND	620/6173689	840,00	0,00
6	311020001 RECEITA COM SERVIÇOS PRESTADOS	203-8	Nota 17727 - MUNICIPIO DE ASSIS CHATEAUBRIAND	620/6173689	0,00	840,00
6	111010001 CAIXA GERAL	1-9	Nota 17728 - MUNICIPIO DE ASSIS CHATEAUBRIAND	620/6173691	210,00	0,00
6	311020001 RECEITA COM SERVIÇOS PRESTADOS	203-8	Nota 17728 - MUNICIPIO DE ASSIS CHATEAUBRIAND	620/6173691	0,00	210,00
6	111010001 CAIXA GERAL	1-9	Nota 17729 - MUNICIPIO DE ASSIS CHATEAUBRIAND	620/6173693	420,00	0,00
6	311020001 RECEITA COM SERVIÇOS PRESTADOS	203-8	Nota 17729 - MUNICIPIO DE ASSIS CHATEAUBRIAND	620/6173693	0,00	420,00
6	111010001 CAIXA GERAL	1-9	Nota 17730 - MUNICIPIO DE ASSIS CHATEAUBRIAND	620/6173695	210,00	0,00
6	311020001 RECEITA COM SERVIÇOS PRESTADOS	203-8	Nota 17730 - MUNICIPIO DE ASSIS CHATEAUBRIAND	620/6173695	0,00	210,00

Handwritten signatures and initials at the bottom of the page.

CNPJ: 10.786.517/0001-01

Consolidação: Empresa

Período: 01/01/2022 a 31/12/2022

Mês/Ano: 09/2022

Dia	Conta	Red.	Histórico	Lote/Lcto	Débito	Crédito
6	111010001 CAIXA GERAL	1-9	Nota 17731 - MUNICIPIO DE ASSIS CHATEAUBRIAND	620/6173697	840,00	0,00
6	311020001 RECEITA COM SERVIÇOS PRESTADOS	203-8	Nota 17731 - MUNICIPIO DE ASSIS CHATEAUBRIAND	620/6173697	0,00	840,00
6	421030013 DESPESAS COM VEICULOS	283-6	Nota 1551 - GILVANY HECK	621/6174179	1.638,00	0,00
6	211010208 GILVANY HECK	733-1	Nota 1551 - GILVANY HECK	621/6174179	0,00	1.638,00
6	421030028 SERVIÇO DE TERCEIROS (PJ)	298-4	Nota 633104 - BOLSA DE LICITACOES E LEILÕES DO BRASIL	621/6174247	50,00	0,00
6	111010001 CAIXA GERAL	1-9	Nota 633104 - BOLSA DE LICITACOES E LEILÕES DO BRASIL	621/6174247	0,00	50,00
6	421030013 DESPESAS COM VEICULOS	283-6	Nota 1710 - GILVANY HECK	621/6174249	200,00	0,00
6	111010001 CAIXA GERAL	1-9	Nota 1710 - GILVANY HECK	621/6174249	0,00	200,00
6	111020002 BANCO DO BRASIL SA	3-5	DEPOSITO - EFETUADO MES 09/22	627/6178045	585,00	0,00
6	111010001 CAIXA GERAL	1-9	DEPOSITO - EFETUADO MES 09/22	627/6178045	0,00	585,00
6	111020002 BANCO DO BRASIL SA	3-5	DEPOSITO - EFETUADO MES 09/22	627/6178046	1.323,00	0,00
6	111010001 CAIXA GERAL	1-9	DEPOSITO - EFETUADO MES 09/22	627/6178046	0,00	1.323,00
6	111020002 BANCO DO BRASIL SA	3-5	DEPOSITO - EFETUADO MES 09/22	627/6178047	172,25	0,00
6	111010001 CAIXA GERAL	1-9	DEPOSITO - EFETUADO MES 09/22	627/6178047	0,00	172,25
6	111020002 BANCO DO BRASIL SA	3-5	DEPOSITO - EFETUADO MES 09/22	627/6178048	1.355,08	0,00
6	111010001 CAIXA GERAL	1-9	DEPOSITO - EFETUADO MES 09/22	627/6178048	0,00	1.355,08
6	111020002 BANCO DO BRASIL SA	3-5	DEPOSITO - EFETUADO MES 09/22	627/6178049	393,80	0,00
6	111010001 CAIXA GERAL	1-9	DEPOSITO - EFETUADO MES 09/22	627/6178049	0,00	393,80
6	111020002 BANCO DO BRASIL SA	3-5	DEPOSITO - EFETUADO MES 09/22	627/6178050	393,80	0,00
6	111010001 CAIXA GERAL	1-9	DEPOSITO - EFETUADO MES 09/22	627/6178050	0,00	393,80
6	111020002 BANCO DO BRASIL SA	3-5	DEPOSITO - EFETUADO MES 09/22	627/6178051	1.378,30	0,00
6	111010001 CAIXA GERAL	1-9	DEPOSITO - EFETUADO MES 09/22	627/6178051	0,00	1.378,30
6	111020002 BANCO DO BRASIL SA	3-5	DEPOSITO - EFETUADO MES 09/22	627/6178052	995,00	0,00
6	111010001 CAIXA GERAL	1-9	DEPOSITO - EFETUADO MES 09/22	627/6178052	0,00	995,00
6	111010001 CAIXA GERAL	1-9	SAQUE C/ CARTAO 09/22	627/6178053	720,00	0,00
6	111020002 BANCO DO BRASIL SA	3-5	SAQUE C/ CARTAO 09/22	627/6178053	0,00	720,00
6	113010008 PENSÃO ALIMENTICIA DE EMPREGADO A PAGAR	695-5	PGTO PENSÃO ALIM. MÊS 08/22 - AFONSO NASCIMENTO	627/6178054	516,69	0,00
6	111020002 BANCO DO BRASIL SA	3-5	PGTO PENSÃO ALIM. MÊS 08/22 - AFONSO NASCIMENTO	627/6178054	0,00	516,69
6	111010001 CAIXA GERAL	1-9	SAQUE C/ CARTAO 09/22	627/6178055	3.200,70	0,00
6	111020002 BANCO DO BRASIL SA	3-5	SAQUE C/ CARTAO 09/22	627/6178055	0,00	3.200,70
6	111010001 CAIXA GERAL	1-9	SAQUE C/ CARTAO 09/22	627/6178056	1.049,00	0,00
6	111020002 BANCO DO BRASIL SA	3-5	SAQUE C/ CARTAO 09/22	627/6178056	0,00	1.049,00
6	111010001 CAIXA GERAL	1-9	SAQUE C/ CARTAO 09/22	627/6178057	4.557,59	0,00
6	111020002 BANCO DO BRASIL SA	3-5	SAQUE C/ CARTAO 09/22	627/6178057	0,00	4.557,59
6	111010001 CAIXA GERAL	1-9	SAQUE C/ CARTAO 09/22	627/6178058	250,00	0,00
6	111020002 BANCO DO BRASIL SA	3-5	SAQUE C/ CARTAO 09/22	627/6178058	0,00	250,00
6	111010001 CAIXA GERAL	1-9	SAQUE C/ CARTAO 09/22	627/6178059	840,00	0,00
6	111020002 BANCO DO BRASIL SA	3-5	SAQUE C/ CARTAO 09/22	627/6178059	0,00	840,00
6	111010001 CAIXA GERAL	1-9	SAQUE C/ CARTAO 09/22	627/6178060	50,00	0,00
6	111020002 BANCO DO BRASIL SA	3-5	SAQUE C/ CARTAO 09/22	627/6178060	0,00	50,00
6	111010001 CAIXA GERAL	1-9	SAQUE C/ CARTAO 09/22	627/6178061	518,00	0,00
6	111020002 BANCO DO BRASIL SA	3-5	SAQUE C/ CARTAO 09/22	627/6178061	0,00	518,00
6	421030015 ENERGIA ELÉTRICA	285-2	ENERGIA ELETRICA PG MES 08/22 - 109183835	627/6178062	276,07	0,00
6	111020002 BANCO DO BRASIL SA	3-5	ENERGIA ELETRICA PG MES 08/22 - 109183835	627/6178062	0,00	276,07
6	111010001 CAIXA GERAL	1-9	SAQUE C/ CARTAO 09/22	627/6178063	935,00	0,00
6	111020002 BANCO DO BRASIL SA	3-5	SAQUE C/ CARTAO 09/22	627/6178063	0,00	935,00
6	421030015 ENERGIA ELÉTRICA	285-2	ENERGIA ELETRICA PG MES 08/22 - 109183860	627/6178064	426,18	0,00
6	111020002 BANCO DO BRASIL SA	3-5	ENERGIA ELETRICA PG MES 08/22 - 109183860	627/6178064	0,00	426,18
6	423010001 COMISSÕES BANCÁRIAS	312-3	BANCO JUROS E COMISSOES 09/22	627/6178065	3,30	0,00
6	111020002 BANCO DO BRASIL SA	3-5	BANCO JUROS E COMISSOES 09/22	627/6178065	0,00	3,30
6	111020002 BANCO DO BRASIL SA	3-5	APLICAÇÃO FINANCEIRA - RESGATE 09/22	627/6178066	6.627,30	0,00
6	111030013 RENDE FACIL - BANCO DO BRASIL	741-2	APLICAÇÃO FINANCEIRA - RESGATE 09/22	627/6178066	0,00	6.627,30
6	111020006 SICREDI	568-1	DEPOSITO - EFETUADO MES 09/22	628/6180214	729,12	0,00
6	111010001 CAIXA GERAL	1-9	DEPOSITO - EFETUADO MES 09/22	628/6180214	0,00	729,12
6	111020006 SICREDI	568-1	DEPOSITO - EFETUADO MES 09/22	628/6180215	447,20	0,00
6	111010001 CAIXA GERAL	1-9	DEPOSITO - EFETUADO MES 09/22	628/6180215	0,00	447,20
6	423010001 COMISSÕES BANCÁRIAS	312-3	BANCO JUROS E COMISSOES 09/22	628/6180216	4,00	0,00
6	111020006 SICREDI	568-1	BANCO JUROS E COMISSOES 09/22	628/6180216	0,00	4,00
6	423010001 COMISSÕES BANCÁRIAS	312-3	BANCO JUROS E COMISSOES 09/22	628/6180217	2,00	0,00
6	111020006 SICREDI	568-1	BANCO JUROS E COMISSOES 09/22	628/6180217	0,00	2,00
6	423010001 COMISSÕES BANCÁRIAS	312-3	BANCO JUROS E COMISSOES 09/22	628/6180218	5,55	0,00
6	111020006 SICREDI	568-1	BANCO JUROS E COMISSOES 09/22	628/6180218	0,00	5,55
6	423010001 COMISSÕES BANCÁRIAS	312-3	BANCO JUROS E COMISSOES 09/22	628/6180219	12,95	0,00
6	111020006 SICREDI	568-1	BANCO JUROS E COMISSOES 09/22	628/6180219	0,00	12,95
6	111010001 CAIXA GERAL	1-9	SAQUE C/ CARTAO 09/22	629/6181204	86,75	0,00
6	111020007 SICOOB	597-5	SAQUE C/ CARTAO 09/22	629/6181204	0,00	86,75
6	111020007 SICOOB	597-5	DEPOSITO - EFETUADO MES 09/22	629/6181205	1.483,04	0,00
6	111010001 CAIXA GERAL	1-9	DEPOSITO - EFETUADO MES 09/22	629/6181205	0,00	1.483,04
6	423010001 COMISSÕES BANCÁRIAS	312-3	BANCO JUROS E COMISSOES 09/22	629/6181206	32,00	0,00
6	111020007 SICOOB	597-5	BANCO JUROS E COMISSOES 09/22	629/6181206	0,00	32,00
<b>Total do Dia:</b>					<b>80.224,68</b>	<b>80.224,68</b>
8	111010001 CAIXA GERAL	1-9	Nota 17732 - PREFEITURA DO MUNICIPIO DE TUPASSI	620/6173699	3.470,00	0,00
8	311020001 RECEITA COM SERVIÇOS PRESTADOS	203-8	Nota 17732 - PREFEITURA DO MUNICIPIO DE TUPASSI	620/6173699	0,00	3.470,00
8	293030001 REMESSA DE BEM DE MERCADORIA PARA COMODATO	543-6	Nota 5142 - MUNICIPIO DE IMBITUVA	621/6174130	315,00	0,00
8	193030001 REMESSA DE BEM DE MERCADORIA PARA COMODATO	542-8	Nota 5142 - MUNICIPIO DE IMBITUVA	621/6174130	0,00	315,00
8	113110003 ESTOQUE DE MERC. PARA REVENDA	39-6	Nota 37768 - ELETRICA COSTA OESTE LTDA	621/6174166	100,00	0,00
8	111010001 CAIXA GERAL	1-9	Nota 37768 - ELETRICA COSTA OESTE LTDA	621/6174166	0,00	100,00
8	421030023 MATERIAL DE USO E CONSUMO	293-3	Nota 145 - RENATA ALINE GAGLIANO 01090279906	621/6174181	82,80	0,00
8	111010001 CAIXA GERAL	1-9	Nota 145 - RENATA ALINE GAGLIANO 01090279906	621/6174181	0,00	82,80
8	111020002 BANCO DO BRASIL SA	3-5	DEPOSITO - EFETUADO MES 09/22	627/6178067	190,00	0,00
8	111010001 CAIXA GERAL	1-9	DEPOSITO - EFETUADO MES 09/22	627/6178067	0,00	190,00
8	111020002 BANCO DO BRASIL SA	3-5	DEPOSITO - EFETUADO MES 09/22	627/6178068	671,68	0,00
8	111010001 CAIXA GERAL	1-9	DEPOSITO - EFETUADO MES 09/22	627/6178068	0,00	671,68
8	111020002 BANCO DO BRASIL SA	3-5	DEPOSITO - EFETUADO MES 09/22	627/6178069	1.790,00	0,00
8	111010001 CAIXA GERAL	1-9	DEPOSITO - EFETUADO MES 09/22	627/6178069	0,00	1.790,00
8	111020002 BANCO DO BRASIL SA	3-5	DEPOSITO - EFETUADO MES 09/22	627/6178070	4.529,03	0,00
8	111010001 CAIXA GERAL	1-9	DEPOSITO - EFETUADO MES 09/22	627/6178070	0,00	4.529,03
8	111020002 BANCO DO BRASIL SA	3-5	DEPOSITO - EFETUADO MES 09/22	627/6178071	1.705,70	0,00
8	111010001 CAIXA GERAL	1-9	DEPOSITO - EFETUADO MES 09/22	627/6178071	0,00	1.705,70

le AA

CNPJ: 10.786.517/0001-01

Consolidação: Empresa

Período: 01/01/2022 a 31/12/2022

Mês/Ano: 09/2022

Dia	Conta	Red.	Histórico	Lote/Lcto	Débito	Crédito
8	111020002 BANCO DO BRASIL SA	3-5	DEPOSITO - EFETUADO MES 09/22	627/6178072	8.528,48	0,00
8	111010001 CAIXA GERAL	1-9	DEPOSITO - EFETUADO MES 09/22	627/6178072	0,00	8.528,48
8	111020002 BANCO DO BRASIL SA	3-5	DEPOSITO - EFETUADO MES 09/22	627/6178073	1.705,70	0,00
8	111010001 CAIXA GERAL	1-9	DEPOSITO - EFETUADO MES 09/22	627/6178073	0,00	1.705,70
8	111020002 BANCO DO BRASIL SA	3-5	DEPOSITO - EFETUADO MES 09/22	627/6178074	211,49	0,00
8	111010001 CAIXA GERAL	1-9	DEPOSITO - EFETUADO MES 09/22	627/6178074	0,00	211,49
8	111020002 BANCO DO BRASIL SA	3-5	DEPOSITO - EFETUADO MES 09/22	627/6178075	1.788,00	0,00
8	111010001 CAIXA GERAL	1-9	DEPOSITO - EFETUADO MES 09/22	627/6178075	0,00	1.788,00
8	111020002 BANCO DO BRASIL SA	3-5	DEPOSITO - EFETUADO MES 09/22	627/6178076	0,01	0,00
8	111030013 RENDE FACIL - BANCO DO BRASIL	741-2	APLICAÇÃO FINANCEIRA - RESGATE 09/22	627/6178076	0,00	0,01
8	423010001 COMISSÕES BANCÁRIAS	312-3	BANCO JUROS E COMISSOES 09/22	627/6178077	25,11	0,00
8	111020002 BANCO DO BRASIL SA	3-5	BANCO JUROS E COMISSOES 09/22	627/6178077	0,00	25,11
8	111030013 RENDE FACIL - BANCO DO BRASIL	741-2	APLICAÇÃO FINANCEIRA 09/22	627/6178078	20.883,49	0,00
8	111020002 BANCO DO BRASIL SA	3-5	APLICAÇÃO FINANCEIRA 09/22	627/6178078	0,00	20.883,49
8	111020006 SICREDI	568-1	DEPOSITO - EFETUADO MES 09/22	628/6180220	1.198,70	0,00
8	111010001 CAIXA GERAL	1-9	DEPOSITO - EFETUADO MES 09/22	628/6180220	0,00	1.198,70
8	111020006 SICREDI	568-1	DEPOSITO - EFETUADO MES 09/22	628/6180221	1.541,02	0,00
8	111010001 CAIXA GERAL	1-9	DEPOSITO - EFETUADO MES 09/22	628/6180221	0,00	1.541,02
8	423010001 COMISSÕES BANCÁRIAS	312-3	BANCO JUROS E COMISSOES 09/22	628/6180222	2,00	0,00
8	111020006 SICREDI	568-1	BANCO JUROS E COMISSOES 09/22	628/6180222	0,00	2,00
8	423010001 COMISSÕES BANCÁRIAS	312-3	BANCO JUROS E COMISSOES 09/22	628/6180223	3,00	0,00
8	111020006 SICREDI	568-1	BANCO JUROS E COMISSOES 09/22	628/6180223	0,00	3,00
8	111010001 CAIXA GERAL	1-9	SAQUE C/ CARTAO 09/22	628/6180224	15.543,42	0,00
8	111020006 SICREDI	568-1	SAQUE C/ CARTAO 09/22	628/6180224	0,00	15.543,42
8	423010001 COMISSÕES BANCÁRIAS	312-3	BANCO JUROS E COMISSOES 09/22	628/6180225	5,55	0,00
8	111020006 SICREDI	568-1	BANCO JUROS E COMISSOES 09/22	628/6180225	0,00	5,55
8	423010001 COMISSÕES BANCÁRIAS	312-3	BANCO JUROS E COMISSOES 09/22	628/6180226	5,55	0,00
8	111020006 SICREDI	568-1	BANCO JUROS E COMISSOES 09/22	628/6180226	0,00	5,55
8	111010001 CAIXA GERAL	1-9	SAQUE C/ CARTAO 09/22	629/6181207	151,35	0,00
8	111020007 SICOOB	597-5	SAQUE C/ CARTAO 09/22	629/6181207	0,00	151,35
8	111020007 SICOOB	597-5	DEPOSITO - EFETUADO MES 09/22	629/6181208	315,57	0,00
8	111010001 CAIXA GERAL	1-9	DEPOSITO - EFETUADO MES 09/22	629/6181208	0,00	315,57
8	423010001 COMISSÕES BANCÁRIAS	312-3	BANCO JUROS E COMISSOES 09/22	629/6181209	8,00	0,00
8	111020007 SICOOB	597-5	BANCO JUROS E COMISSOES 09/22	629/6181209	0,00	8,00
				<b>Total do Dia:</b>	<b>64.770,65</b>	<b>64.770,65</b>
9	293030001 REMESSA DE BEM DE MERCADORIA PARA COMODATO	543-6	Nota 5147 - PREFEITURA DO MUNICIPIO DE TOLEDO	620/6174017	0,00	1.500,00
9	193030001 REMESSA DE BEM DE MERCADORIA PARA COMODATO	542-8	Nota 5147 - PREFEITURA DO MUNICIPIO DE TOLEDO	620/6174018	1.500,00	0,00
9	293030001 REMESSA DE BEM DE MERCADORIA PARA COMODATO	543-6	Nota 5148 - PREFEITURA DO MUNICIPIO DE TOLEDO	620/6174025	0,00	1.500,00
9	193030001 REMESSA DE BEM DE MERCADORIA PARA COMODATO	542-8	Nota 5148 - PREFEITURA DO MUNICIPIO DE TOLEDO	620/6174026	1.500,00	0,00
9	311010001 REVENDA DE MERCADORIAS	200-3	Nota 5150 - SOLUNTECH SOLUCOES EMPRESARIAIS LTDA	620/6174031	0,00	1.000,00
9	111010001 CAIXA GERAL	1-9	Nota 5150 - SOLUNTECH SOLUCOES EMPRESARIAIS LTDA	620/6174032	1.000,00	0,00
9	111010001 CAIXA GERAL	1-9	Nota 5152 - HENRY EQUIPAMENTOS ELETRONICOS E SISTEMA	620/6174034	4.573,76	0,00
9	113110003 ESTOQUE DE MERC. PARA REVENDA	39-6	Nota 5152 - HENRY EQUIPAMENTOS ELETRONICOS E SISTEMA	620/6174034	0,00	4.573,76
9	311010001 REVENDA DE MERCADORIAS	200-3	Nota 5154 - CLAUDIO M. JABER (915)	620/6174038	0,00	45,00
9	111010001 CAIXA GERAL	1-9	Nota 5154 - CLAUDIO M. JABER (915)	620/6174039	45,00	0,00
9	311010001 REVENDA DE MERCADORIAS	200-3	Nota 5156 - M SCAPINI EMBUTIDOS - ME	620/6174044	0,00	950,00
9	111010001 CAIXA GERAL	1-9	Nota 5156 - M SCAPINI EMBUTIDOS - ME	620/6174045	950,00	0,00
9	293030001 REMESSA DE BEM DE MERCADORIA PARA COMODATO	543-6	Nota 5143 - MUNICIPIO DE ENEAS MARQUES (1255)	621/6174132	405,00	0,00
9	193030001 REMESSA DE BEM DE MERCADORIA PARA COMODATO	542-8	Nota 5143 - MUNICIPIO DE ENEAS MARQUES (1255)	621/6174132	0,00	405,00
9	293030001 REMESSA DE BEM DE MERCADORIA PARA COMODATO	543-6	Nota 5144 - PREFEITURA MUNICIPAL DE GUAIRA	621/6174134	1.080,00	0,00
9	193030001 REMESSA DE BEM DE MERCADORIA PARA COMODATO	542-8	Nota 5144 - PREFEITURA MUNICIPAL DE GUAIRA	621/6174134	0,00	1.080,00
9	293030001 REMESSA DE BEM DE MERCADORIA PARA COMODATO	543-6	Nota 5151 - PESCADOS DO GELSON EIRELI (772)	621/6174136	500,00	0,00
9	193030001 REMESSA DE BEM DE MERCADORIA PARA COMODATO	542-8	Nota 5151 - PESCADOS DO GELSON EIRELI (772)	621/6174136	0,00	500,00
9	293030001 REMESSA DE BEM DE MERCADORIA PARA COMODATO	543-6	Nota 5153 - CROW SISTEMAS E MARKETING LTDA	621/6174138	1.500,00	0,00
9	193030001 REMESSA DE BEM DE MERCADORIA PARA COMODATO	542-8	Nota 5153 - CROW SISTEMAS E MARKETING LTDA	621/6174138	0,00	1.500,00
9	111020002 BANCO DO BRASIL SA	3-5	DEPOSITO - EFETUADO MES 09/22	627/6178079	1.609,00	0,00
9	111010001 CAIXA GERAL	1-9	DEPOSITO - EFETUADO MES 09/22	627/6178079	0,00	1.609,00
9	111020002 BANCO DO BRASIL SA	3-5	DEPOSITO - EFETUADO MES 09/22	627/6178080	2.831,00	0,00
9	111010001 CAIXA GERAL	1-9	DEPOSITO - EFETUADO MES 09/22	627/6178080	0,00	2.831,00
9	111020002 BANCO DO BRASIL SA	3-5	DEPOSITO - EFETUADO MES 09/22	627/6178081	1.773,66	0,00
9	111010001 CAIXA GERAL	1-9	DEPOSITO - EFETUADO MES 09/22	627/6178081	0,00	1.773,66
9	111020002 BANCO DO BRASIL SA	3-5	DEPOSITO - EFETUADO MES 09/22	627/6178082	2.189,00	0,00
9	111010001 CAIXA GERAL	1-9	DEPOSITO - EFETUADO MES 09/22	627/6178082	0,00	2.189,00
9	111020002 BANCO DO BRASIL SA	3-5	DEPOSITO - EFETUADO MES 09/22	627/6178083	2.535,00	0,00
9	111010001 CAIXA GERAL	1-9	DEPOSITO - EFETUADO MES 09/22	627/6178083	0,00	2.535,00
9	111020002 BANCO DO BRASIL SA	3-5	DEPOSITO - EFETUADO MES 09/22	627/6178084	780,00	0,00
9	111010001 CAIXA GERAL	1-9	DEPOSITO - EFETUADO MES 09/22	627/6178084	0,00	780,00
9	111020002 BANCO DO BRASIL SA	3-5	DEPOSITO - EFETUADO MES 09/22	627/6178085	780,00	0,00
9	111010001 CAIXA GERAL	1-9	DEPOSITO - EFETUADO MES 09/22	627/6178085	0,00	780,00
9	111020002 BANCO DO BRASIL SA	3-5	DEPOSITO - EFETUADO MES 09/22	627/6178086	1.365,00	0,00
9	111010001 CAIXA GERAL	1-9	DEPOSITO - EFETUADO MES 09/22	627/6178086	0,00	1.365,00
9	111020002 BANCO DO BRASIL SA	3-5	DEPOSITO - EFETUADO MES 09/22	627/6178087	2.514,36	0,00
9	111010001 CAIXA GERAL	1-9	DEPOSITO - EFETUADO MES 09/22	627/6178087	0,00	2.514,36

1 p

AA



CNPJ: 10.786.517/0001-01

Consolidação: Empresa

Período: 01/01/2022 a 31/12/2022

Mês/Ano: 09/2022

Dia	Conta	Red.	Histórico	Lote/Lcto	Débito	Crédito
9	111020002 BANCO DO BRASIL SA	3-5	DEPOSITO - EFETUADO MES 09/22	627/6178088	4.832,24	0,00
9	111010001 CAIXA GERAL	1-9	DEPOSITO - EFETUADO MES 09/22	627/6178088	0,00	4.832,24
9	111020002 BANCO DO BRASIL SA	3-5	DEPOSITO - EFETUADO MES 09/22	627/6178089	6.381,23	0,00
9	111010001 CAIXA GERAL	1-9	DEPOSITO - EFETUADO MES 09/22	627/6178089	0,00	6.381,23
9	111020002 BANCO DO BRASIL SA	3-5	DEPOSITO - EFETUADO MES 09/22	627/6178090	90,80	0,00
9	111010001 CAIXA GERAL	1-9	DEPOSITO - EFETUADO MES 09/22	627/6178090	0,00	90,80
9	111020002 BANCO DO BRASIL SA	3-5	DEPOSITO - EFETUADO MES 09/22	627/6178091	57,37	0,00
9	111010001 CAIXA GERAL	1-9	DEPOSITO - EFETUADO MES 09/22	627/6178091	0,00	57,37
9	111010001 CAIXA GERAL	1-9	SAQUE C/ CARTAO 09/22	627/6178092	58.204,59	0,00
9	111020002 BANCO DO BRASIL SA	3-5	SAQUE C/ CARTAO 09/22	627/6178092	0,00	58.204,59
9	111010001 CAIXA GERAL	1-9	SAQUE C/ CARTAO 09/22	627/6178093	6.482,00	0,00
9	111020002 BANCO DO BRASIL SA	3-5	SAQUE C/ CARTAO 09/22	627/6178093	0,00	6.482,00
9	423010001 COMISSÕES BANCÁRIAS	312-3	BANCO JUROS E COMISSOES 09/22	627/6178094	20,00	0,00
9	111020002 BANCO DO BRASIL SA	3-5	BANCO JUROS E COMISSOES 09/22	627/6178094	0,00	20,00
9	111020002 BANCO DO BRASIL SA	3-5	APLICAÇÃO FINANCEIRA - RESGATE 09/22	627/6178095	36.756,44	0,00
9	111030013 RENDE FACIL - BANCO DO BRASIL	741-2	APLICAÇÃO FINANCEIRA - RESGATE 09/22	627/6178095	0,00	36.756,44
9	111020006 SICREDI	568-1	DEPOSITO - EFETUADO MES 09/22	628/6180227	323,90	0,00
9	111010001 CAIXA GERAL	1-9	DEPOSITO - EFETUADO MES 09/22	628/6180227	0,00	323,90
9	111020006 SICREDI	568-1	DEPOSITO - EFETUADO MES 09/22	628/6180228	1.244,90	0,00
9	111010001 CAIXA GERAL	1-9	DEPOSITO - EFETUADO MES 09/22	628/6180228	0,00	1.244,90
9	423010001 COMISSÕES BANCÁRIAS	312-3	BANCO JUROS E COMISSOES 09/22	628/6180229	6,00	0,00
9	111020006 SICREDI	568-1	BANCO JUROS E COMISSOES 09/22	628/6180229	0,00	6,00
9	111010001 CAIXA GERAL	1-9	SAQUE C/ CARTAO 09/22	628/6180230	190,00	0,00
9	111020006 SICREDI	568-1	SAQUE C/ CARTAO 09/22	628/6180230	0,00	190,00
9	111010001 CAIXA GERAL	1-9	SAQUE C/ CARTAO 09/22	628/6180231	50,00	0,00
9	111020006 SICREDI	568-1	SAQUE C/ CARTAO 09/22	628/6180231	0,00	50,00
9	111010001 CAIXA GERAL	1-9	SAQUE C/ CARTAO 09/22	628/6180232	380,00	0,00
9	111020006 SICREDI	568-1	SAQUE C/ CARTAO 09/22	628/6180232	0,00	380,00
9	423010001 COMISSÕES BANCÁRIAS	312-3	BANCO JUROS E COMISSOES 09/22	628/6180233	9,25	0,00
9	111020006 SICREDI	568-1	BANCO JUROS E COMISSOES 09/22	628/6180233	0,00	9,25
9	423010001 COMISSÕES BANCÁRIAS	312-3	BANCO JUROS E COMISSOES 09/22	628/6180234	14,80	0,00
9	111020006 SICREDI	568-1	BANCO JUROS E COMISSOES 09/22	628/6180234	0,00	14,80
9	111020007 SICOOB	597-5	DEPOSITO - EFETUADO MES 09/22	629/6181210	1.005,70	0,00
9	111010001 CAIXA GERAL	1-9	DEPOSITO - EFETUADO MES 09/22	629/6181210	0,00	1.005,70
9	423010001 COMISSÕES BANCÁRIAS	312-3	BANCO JUROS E COMISSOES 09/22	629/6181211	18,00	0,00
9	111020007 SICOOB	597-5	BANCO JUROS E COMISSOES 09/22	629/6181211	0,00	18,00
9	423010005 CUSTOS/DESPESAS COM AÇÕES	682-3	Taxa de intermediat#Eo doador RENT3 2022090600376538700001-1	637/6402700	0,17	0,00
9	111020008 BANCO XP INVESTIMENTOS CCTVM S/A	671-8	Taxa de intermediat#Eo doador RENT3 2022090600376538700001-1	637/6402700	0,00	0,17
9	423010005 CUSTOS/DESPESAS COM AÇÕES	682-3	Taxa de intermediat#Eo doador AERI3 2022080100292506410001-2	637/6402701	6,17	0,00
9	111020008 BANCO XP INVESTIMENTOS CCTVM S/A	671-8	Taxa de intermediat#Eo doador AERI3 2022080100292506410001-2	637/6402701	0,00	6,17
9	111020008 BANCO XP INVESTIMENTOS CCTVM S/A	671-8	Cr,dito Ref. Taxa de Remunera#Eo BTC RENT	637/6402702	0,58	0,00
9	313030005 TAXA DE REMUNERAÇÃO S/ AÇÕES	743-9	Cr,dito Ref. Taxa de Remunera#Eo BTC RENT	637/6402702	0,00	0,58
9	111020008 BANCO XP INVESTIMENTOS CCTVM S/A	671-8	Cr,dito Ref. Taxa de Remunera#Eo BTC AERI	637/6402703	20,24	0,00
9	313030005 TAXA DE REMUNERAÇÃO S/ AÇÕES	743-9	Cr,dito Ref. Taxa de Remunera#Eo BTC AERI	637/6402703	0,00	20,24
9	424010008 IRRF SOB/ AÇÕES	674-2	DEBITO CBLC IRRF S/ RENDIMENTO DE BTC RENT	637/6402704	0,13	0,00
9	111020008 BANCO XP INVESTIMENTOS CCTVM S/A	671-8	DEBITO CBLC IRRF S/ RENDIMENTO DE BTC RENT	637/6402704	0,00	0,13
9	424010008 IRRF SOB/ AÇÕES	674-2	DEBITO CBLC IRRF S/ RENDIMENTO DE BTC AERI	637/6402705	4,55	0,00
9	111020008 BANCO XP INVESTIMENTOS CCTVM S/A	671-8	DEBITO CBLC IRRF S/ RENDIMENTO DE BTC AERI	637/6402705	0,00	4,55
				<b>Total do Dia:</b>	<b>145.529,84</b>	<b>145.529,84</b>
12	421030014 DISPENDIOS COM ALIMENTAÇÃO	284-4	NFC-e 4036 - DILMAR DOS SANTOS QUEVEDO LANCHONETE	0/5986940	33,00	0,00
12	111010001 CAIXA GERAL	1-9	NFC-e 4036 - DILMAR DOS SANTOS QUEVEDO LANCHONETE	0/5986940	0,00	33,00
12	111010055 CR2 COMUNICACAO EMPRESARIAL LTDA	634-3	DUPLICATA - PGTO N. 5886	0/5987083	150,00	0,00
12	111010001 CAIXA GERAL	1-9	DUPLICATA - PGTO N. 5886	0/5987083	0,00	150,00
12	211010202 PEREIRA E PAIVA INDUSTRIA E COMERCIO LTD	722-6	DUPLICATA - PGTO N. 6666 - 1/6	0/5987159	985,00	0,00
12	111010001 CAIXA GERAL	1-9	DUPLICATA - PGTO N. 6666 - 1/6	0/5987159	0,00	985,00
12	211010001 HENRY EQUIP ELETR. E SIST	460-0	DUPLICATA - PGTO N. 78968 - 4/5	0/5987180	1.683,69	0,00
12	111010001 CAIXA GERAL	1-9	DUPLICATA - PGTO N. 78968 - 4/5	0/5987180	0,00	1.683,69
12	111010001 CAIXA GERAL	1-9	Nota 17733 - MUNICIPIO DE CAPANEMA (652)	620/6173701	4.654,00	0,00
12	311020001 RECEITA COM SERVIÇOS PRESTADOS	203-8	Nota 17733 - MUNICIPIO DE CAPANEMA (652)	620/6173701	0,00	4.654,00
12	111010001 CAIXA GERAL	1-9	Nota 17734 - PREFEITURA MUNICIPAL DE NOVA AURORA	620/6173703	213,43	0,00
12	311020001 RECEITA COM SERVIÇOS PRESTADOS	203-8	Nota 17734 - PREFEITURA MUNICIPAL DE NOVA AURORA	620/6173703	0,00	213,43
12	111010001 CAIXA GERAL	1-9	Nota 17735 - PREFEITURA MUNICIPAL DE NOVA AURORA	620/6173705	213,43	0,00
12	311020001 RECEITA COM SERVIÇOS PRESTADOS	203-8	Nota 17735 - PREFEITURA MUNICIPAL DE NOVA AURORA	620/6173705	0,00	213,43
12	111010001 CAIXA GERAL	1-9	Nota 17736 - PREFEITURA MUNICIPAL DE NOVA AURORA	620/6173707	213,43	0,00
12	311020001 RECEITA COM SERVIÇOS PRESTADOS	203-8	Nota 17736 - PREFEITURA MUNICIPAL DE NOVA AURORA	620/6173707	0,00	213,43
12	111010001 CAIXA GERAL	1-9	Nota 17737 - PREFEITURA MUNICIPAL DE NOVA AURORA	620/6173709	213,43	0,00
12	311020001 RECEITA COM SERVIÇOS PRESTADOS	203-8	Nota 17737 - PREFEITURA MUNICIPAL DE NOVA AURORA	620/6173709	0,00	213,43
12	111010001 CAIXA GERAL	1-9	Nota 17738 - PREFEITURA MUNICIPAL DE NOVA AURORA	620/6173711	640,29	0,00
12	311020001 RECEITA COM SERVIÇOS PRESTADOS	203-8	Nota 17738 - PREFEITURA MUNICIPAL DE NOVA AURORA	620/6173711	0,00	640,29
12	111010001 CAIXA GERAL	1-9	Nota 17739 - PREFEITURA MUNICIPAL DE NOVA AURORA	620/6173713	213,43	0,00
12	311020001 RECEITA COM SERVIÇOS PRESTADOS	203-8	Nota 17739 - PREFEITURA MUNICIPAL DE NOVA AURORA	620/6173713	0,00	213,43
12	111010001 CAIXA GERAL	1-9	Nota 17740 - PREFEITURA MUNICIPAL DE NOVA AURORA	620/6173715	213,43	0,00
12	311020001 RECEITA COM SERVIÇOS PRESTADOS	203-8	Nota 17740 - PREFEITURA MUNICIPAL DE NOVA AURORA	620/6173715	0,00	213,43
12	111010001 CAIXA GERAL	1-9	Nota 17741 - PREFEITURA MUNICIPAL DE NOVA AURORA	620/6173717	2.134,30	0,00
12	311020001 RECEITA COM SERVIÇOS PRESTADOS	203-8	Nota 17741 - PREFEITURA MUNICIPAL DE NOVA AURORA	620/6173717	0,00	2.134,30
12	111010001 CAIXA GERAL	1-9	Nota 17742 - PREFEITURA MUNICIPAL DE NOVA AURORA	620/6173719	213,43	0,00
12	311020001 RECEITA COM SERVIÇOS PRESTADOS	203-8	Nota 17742 - PREFEITURA MUNICIPAL DE NOVA AURORA	620/6173719	0,00	213,43

*[Handwritten signatures]*



CNPJ: 10.786.517/0001-01

Consolidação: Empresa

Período: 01/01/2022 a 31/12/2022

Mês/Ano: 09/2022

Dia	Conta	Red.	Histórico	Lote/Lcto	Débito	Crédito
12	111010001 CAIXA GERAL	1-9	Nota 17743 - PREFEITURA MUNICIPAL DE NOVA AURORA	620/6173721	213,43	0,00
12	311020001 RECEITA COM SERVIÇOS PRESTADOS	203-8	Nota 17743 - PREFEITURA MUNICIPAL DE NOVA AURORA	620/6173721	0,00	213,43
12	111010001 CAIXA GERAL	1-9	Nota 17744 - PREFEITURA MUNICIPAL DE NOVA AURORA	620/6173723	213,43	0,00
12	311020001 RECEITA COM SERVIÇOS PRESTADOS	203-8	Nota 17744 - PREFEITURA MUNICIPAL DE NOVA AURORA	620/6173723	0,00	213,43
12	111010001 CAIXA GERAL	1-9	Nota 17745 - PREFEITURA MUNICIPAL DE NOVA AURORA	620/6173725	213,43	0,00
12	311020001 RECEITA COM SERVIÇOS PRESTADOS	203-8	Nota 17745 - PREFEITURA MUNICIPAL DE NOVA AURORA	620/6173725	0,00	213,43
12	111010001 CAIXA GERAL	1-9	Nota 17746 - PREFEITURA MUNICIPAL DE NOVA AURORA	620/6173727	1.067,15	0,00
12	311020001 RECEITA COM SERVIÇOS PRESTADOS	203-8	Nota 17746 - PREFEITURA MUNICIPAL DE NOVA AURORA	620/6173727	0,00	1.067,15
12	111010001 CAIXA GERAL	1-9	Nota 17747 - PREFEITURA MUNICIPAL DE NOVA AURORA	620/6173729	426,86	0,00
12	311020001 RECEITA COM SERVIÇOS PRESTADOS	203-8	Nota 17747 - PREFEITURA MUNICIPAL DE NOVA AURORA	620/6173729	0,00	426,86
12	111010001 CAIXA GERAL	1-9	Nota 17748 - PREFEITURA MUNICIPAL DE NOVA AURORA	620/6173731	213,43	0,00
12	311020001 RECEITA COM SERVIÇOS PRESTADOS	203-8	Nota 17748 - PREFEITURA MUNICIPAL DE NOVA AURORA	620/6173731	0,00	213,43
12	111010001 CAIXA GERAL	1-9	Nota 17749 - PREFEITURA MUNICIPAL DE NOVA AURORA	620/6173733	213,43	0,00
12	311020001 RECEITA COM SERVIÇOS PRESTADOS	203-8	Nota 17749 - PREFEITURA MUNICIPAL DE NOVA AURORA	620/6173733	0,00	213,43
12	111010001 CAIXA GERAL	1-9	Nota 17750 - PREFEITURA MUNICIPAL DE NOVA AURORA	620/6173735	426,86	0,00
12	311020001 RECEITA COM SERVIÇOS PRESTADOS	203-8	Nota 17750 - PREFEITURA MUNICIPAL DE NOVA AURORA	620/6173735	0,00	426,86
12	111010001 CAIXA GERAL	1-9	Nota 17751 - PREFEITURA MUNICIPAL DE CIDADE GAUCHA	620/6173737	1.800,00	0,00
12	311020001 RECEITA COM SERVIÇOS PRESTADOS	203-8	Nota 17751 - PREFEITURA MUNICIPAL DE CIDADE GAUCHA	620/6173737	0,00	1.800,00
12	111010001 CAIXA GERAL	1-9	Nota 17752 - MUNICIPIO DE REALEZA	620/6173739	179,00	0,00
12	311020001 RECEITA COM SERVIÇOS PRESTADOS	203-8	Nota 17752 - MUNICIPIO DE REALEZA	620/6173739	0,00	179,00
12	111010001 CAIXA GERAL	1-9	Nota 17753 - MUNICIPIO DE REALEZA	620/6173741	1.611,00	0,00
12	311020001 RECEITA COM SERVIÇOS PRESTADOS	203-8	Nota 17753 - MUNICIPIO DE REALEZA	620/6173741	0,00	1.611,00
12	111010001 CAIXA GERAL	1-9	Nota 17754 - MUNICIPIO DE REALEZA	620/6173743	179,00	0,00
12	311020001 RECEITA COM SERVIÇOS PRESTADOS	203-8	Nota 17754 - MUNICIPIO DE REALEZA	620/6173743	0,00	179,00
12	111010001 CAIXA GERAL	1-9	Nota 17756 - MUNICIPIO DE REALEZA	620/6173745	179,00	0,00
12	311020001 RECEITA COM SERVIÇOS PRESTADOS	203-8	Nota 17756 - MUNICIPIO DE REALEZA	620/6173745	0,00	179,00
12	111010001 CAIXA GERAL	1-9	Nota 17757 - MUNICIPIO DE REALEZA	620/6173747	895,00	0,00
12	311020001 RECEITA COM SERVIÇOS PRESTADOS	203-8	Nota 17757 - MUNICIPIO DE REALEZA	620/6173747	0,00	895,00
12	111010001 CAIXA GERAL	1-9	Nota 17758 - MUNICIPIO DE REALEZA	620/6173749	179,00	0,00
12	311020001 RECEITA COM SERVIÇOS PRESTADOS	203-8	Nota 17758 - MUNICIPIO DE REALEZA	620/6173749	0,00	179,00
12	111010001 CAIXA GERAL	1-9	Nota 17759 - MUNICIPIO DE REALEZA	620/6173751	358,00	0,00
12	311020001 RECEITA COM SERVIÇOS PRESTADOS	203-8	Nota 17759 - MUNICIPIO DE REALEZA	620/6173751	0,00	358,00
12	111010001 CAIXA GERAL	1-9	Nota 17760 - FUNDO MUNL DE ASSISTENCIA SOCIAL REALEZA	620/6173753	179,00	0,00
12	311020001 RECEITA COM SERVIÇOS PRESTADOS	203-8	Nota 17760 - FUNDO MUNL DE ASSISTENCIA SOCIAL REALEZA	620/6173753	0,00	179,00
12	111010001 CAIXA GERAL	1-9	Nota 17761 - FUNDO MUNICIPAL DOS DIREITOS DA CRIANCA	620/6173755	179,00	0,00
12	311020001 RECEITA COM SERVIÇOS PRESTADOS	203-8	Nota 17761 - FUNDO MUNICIPAL DOS DIREITOS DA CRIANCA	620/6173755	0,00	179,00
12	111010001 CAIXA GERAL	1-9	Nota 17762 - FUNDO MUNICIPAL DOS DIREITOS DA CRIANCA	620/6173757	179,00	0,00
12	311020001 RECEITA COM SERVIÇOS PRESTADOS	203-8	Nota 17762 - FUNDO MUNICIPAL DOS DIREITOS DA CRIANCA	620/6173757	0,00	179,00
12	111010001 CAIXA GERAL	1-9	Nota 17763 - FUNDO MUNICIPAL DOS DIREITOS DO IDOSO DE	620/6173759	179,00	0,00
12	311020001 RECEITA COM SERVIÇOS PRESTADOS	203-8	Nota 17763 - FUNDO MUNICIPAL DOS DIREITOS DO IDOSO DE	620/6173759	0,00	179,00
12	111010001 CAIXA GERAL	1-9	Nota 17764 - FUNDO MUNICIPAL DE SAUDE DE REALEZA	620/6173761	179,00	0,00
12	311020001 RECEITA COM SERVIÇOS PRESTADOS	203-8	Nota 17764 - FUNDO MUNICIPAL DE SAUDE DE REALEZA	620/6173761	0,00	179,00
12	111010001 CAIXA GERAL	1-9	Nota 17765 - FUNDO MUNICIPAL DE SAUDE DE REALEZA	620/6173763	179,00	0,00
12	311020001 RECEITA COM SERVIÇOS PRESTADOS	203-8	Nota 17765 - FUNDO MUNICIPAL DE SAUDE DE REALEZA	620/6173763	0,00	179,00
12	111010001 CAIXA GERAL	1-9	Nota 17766 - FUNDO MUNICIPAL DE SAUDE DE REALEZA	620/6173765	1.074,00	0,00
12	311020001 RECEITA COM SERVIÇOS PRESTADOS	203-8	Nota 17766 - FUNDO MUNICIPAL DE SAUDE DE REALEZA	620/6173765	0,00	1.074,00
12	311010001 REVENDA DE MERCADORIAS	200-3	Nota 5157 - WAGNER RAFAEL ECKERT	620/6174048	0,00	45,00
12	111010001 CAIXA GERAL	1-9	Nota 5157 - WAGNER RAFAEL ECKERT	620/6174049	45,00	0,00
12	421030014 DISPENSIOS COM ALIMENTAÇÃO	284-4	Nota 2898 - CLEONICE MARCON EIRELE ME	621/6174183	14,87	0,00
12	111010001 CAIXA GERAL	1-9	Nota 2898 - CLEONICE MARCON EIRELE ME	621/6174183	0,00	14,87
12	421030023 MATERIAL DE USO E CONSUMO	293-3	Nota 42439 - REDEMEKE COMERCIO ELETRONICO LTDA	621/6174185	23,97	0,00
12	111010001 CAIXA GERAL	1-9	Nota 42439 - REDEMEKE COMERCIO ELETRONICO LTDA	621/6174186	0,00	49,07
12	421030017 FRETES E CARRETOS	287-9	Nota 42439 - REDEMEKE COMERCIO ELETRONICO LTDA	621/6174187	25,10	0,00
12	111020002 BANCO DO BRASIL SA	3-5	DEPOSITO - EFETUADO MES 09/22	627/6178096	51,69	0,00
12	111010001 CAIXA GERAL	1-9	DEPOSITO - EFETUADO MES 09/22	627/6178096	0,00	51,69
12	111020002 BANCO DO BRASIL SA	3-5	DEPOSITO - EFETUADO MES 09/22	627/6178097	199,00	0,00
12	111010001 CAIXA GERAL	1-9	DEPOSITO - EFETUADO MES 09/22	627/6178097	0,00	199,00
12	111020002 BANCO DO BRASIL SA	3-5	DEPOSITO - EFETUADO MES 09/22	627/6178098	341,14	0,00
12	111010001 CAIXA GERAL	1-9	DEPOSITO - EFETUADO MES 09/22	627/6178098	0,00	341,14
12	111020002 BANCO DO BRASIL SA	3-5	DEPOSITO - EFETUADO MES 09/22	627/6178099	1.023,42	0,00
12	111010001 CAIXA GERAL	1-9	DEPOSITO - EFETUADO MES 09/22	627/6178099	0,00	1.023,42
12	111020002 BANCO DO BRASIL SA	3-5	DEPOSITO - EFETUADO MES 09/22	627/6178100	1.705,70	0,00
12	111010001 CAIXA GERAL	1-9	DEPOSITO - EFETUADO MES 09/22	627/6178100	0,00	1.705,70
12	111020002 BANCO DO BRASIL SA	3-5	APLICACAO FINANCEIRA - RESGATE 09/22	627/6178101	0,01	0,00
12	111030013 RENDE FACIL - BANCO DO BRASIL	741-2	APLICACAO FINANCEIRA - RESGATE 09/22	627/6178101	0,00	0,01
12	111010001 CAIXA GERAL	1-9	SAQUE C/ CARTAO 09/22	627/6178102	79,10	0,00
12	111020002 BANCO DO BRASIL SA	3-5	SAQUE C/ CARTAO 09/22	627/6178102	0,00	79,10
12	111010001 CAIXA GERAL	1-9	SAQUE C/ CARTAO 09/22	627/6178103	30,70	0,00
12	111020002 BANCO DO BRASIL SA	3-5	SAQUE C/ CARTAO 09/22	627/6178103	0,00	30,70
12	111010001 CAIXA GERAL	1-9	SAQUE C/ CARTAO 09/22	627/6178104	1.683,69	0,00
12	111020002 BANCO DO BRASIL SA	3-5	SAQUE C/ CARTAO 09/22	627/6178104	0,00	1.683,69
12	111010001 CAIXA GERAL	1-9	SAQUE C/ CARTAO 09/22	627/6178105	150,00	0,00
12	111020002 BANCO DO BRASIL SA	3-5	SAQUE C/ CARTAO 09/22	627/6178105	0,00	150,00

Handwritten signatures and initials at the bottom of the page.

CNPJ: 10.786.517/0001-01

Consolidação: Empresa

Período: 01/01/2022 a 31/12/2022

Mês/Ano: 09/2022

Dia	Conta	Red.	Histórico	Lote/Lcto	Débito	Crédito
12	111010001 CAIXA GERAL	1-9	SAQUE C/ CARTAO 09/22	627/6178106	4.373,10	0,00
12	111020002 BANCO DO BRASIL SA	3-5	SAQUE C/ CARTAO 09/22	627/6178106	0,00	4.373,10
12	111010001 CAIXA GERAL	1-9	SAQUE C/ CARTAO 09/22	627/6178107	1.125,37	0,00
12	111020002 BANCO DO BRASIL SA	3-5	SAQUE C/ CARTAO 09/22	627/6178107	0,00	1.125,37
12	111010001 CAIXA GERAL	1-9	SAQUE C/ CARTAO 09/22	627/6178108	560,27	0,00
12	111020002 BANCO DO BRASIL SA	3-5	SAQUE C/ CARTAO 09/22	627/6178108	0,00	560,27
12	111010001 CAIXA GERAL	1-9	SAQUE C/ CARTAO 09/22	627/6178109	3.345,87	0,00
12	111020002 BANCO DO BRASIL SA	3-5	SAQUE C/ CARTAO 09/22	627/6178109	0,00	3.345,87
12	111010001 CAIXA GERAL	1-9	SAQUE C/ CARTAO 09/22	627/6178110	189,90	0,00
12	111020002 BANCO DO BRASIL SA	3-5	SAQUE C/ CARTAO 09/22	627/6178110	0,00	189,90
12	111010001 CAIXA GERAL	1-9	SAQUE C/ CARTAO 09/22	627/6178111	985,00	0,00
12	111020002 BANCO DO BRASIL SA	3-5	SAQUE C/ CARTAO 09/22	627/6178111	0,00	985,00
12	111010001 CAIXA GERAL	1-9	SAQUE C/ CARTAO 09/22	627/6178112	138,94	0,00
12	111020002 BANCO DO BRASIL SA	3-5	SAQUE C/ CARTAO 09/22	627/6178112	0,00	138,94
12	111010001 CAIXA GERAL	1-9	SAQUE C/ CARTAO 09/22	627/6178113	100,00	0,00
12	111020002 BANCO DO BRASIL SA	3-5	SAQUE C/ CARTAO 09/22	627/6178113	0,00	100,00
12	423010001 COMISSÕES BANCÁRIAS	312-3	BANCO JUROS E COMISSOES 09/22	627/6178114	1,00	0,00
12	111020002 BANCO DO BRASIL SA	3-5	BANCO JUROS E COMISSOES 09/22	627/6178114	0,00	1,00
12	423010001 COMISSÕES BANCÁRIAS	312-3	BANCO JUROS E COMISSOES 09/22	627/6178115	66,00	0,00
12	111020002 BANCO DO BRASIL SA	3-5	BANCO JUROS E COMISSOES 09/22	627/6178115	0,00	66,00
12	111030009 TITULO DE CAPITALIZAÇÃO - OUROCAP	601-7	OUROCAP - APLICAÇÃO FINANCEIRA 27/36 - 19871	627/6178116	1.517,34	0,00
12	111020002 BANCO DO BRASIL SA	3-5	OUROCAP - APLICAÇÃO FINANCEIRA 27/36 - 19871	627/6178116	0,00	1.517,34
12	111010001 CAIXA GERAL	1-9	SAQUE C/ CARTAO 09/22	627/6178117	26,60	0,00
12	111020002 BANCO DO BRASIL SA	3-5	SAQUE C/ CARTAO 09/22	627/6178117	0,00	26,60
12	111020002 BANCO DO BRASIL SA	3-5	APLICAÇÃO FINANCEIRA - RESGATE 09/22	627/6178118	6.110,40	0,00
12	111030013 RENDE FACIL - BANCO DO BRASIL	741-2	APLICAÇÃO FINANCEIRA - RESGATE 09/22	627/6178118	0,00	6.110,40
12	111020006 SICREDI	568-1	DEPOSITO - EFETUADO MES 09/22	628/6180235	369,70	0,00
12	111010001 CAIXA GERAL	1-9	DEPOSITO - EFETUADO MES 09/22	628/6180235	0,00	369,70
12	111020006 SICREDI	568-1	DEPOSITO - EFETUADO MES 09/22	628/6180236	455,10	0,00
12	111010001 CAIXA GERAL	1-9	DEPOSITO - EFETUADO MES 09/22	628/6180236	0,00	455,10
12	423010001 COMISSÕES BANCÁRIAS	312-3	BANCO JUROS E COMISSOES 09/22	628/6180237	15,00	0,00
12	111020006 SICREDI	568-1	BANCO JUROS E COMISSOES 09/22	628/6180237	0,00	15,00
12	423010001 COMISSÕES BANCÁRIAS	312-3	BANCO JUROS E COMISSOES 09/22	628/6180238	2,00	0,00
12	111020006 SICREDI	568-1	BANCO JUROS E COMISSOES 09/22	628/6180238	0,00	2,00
12	423010001 COMISSÕES BANCÁRIAS	312-3	BANCO JUROS E COMISSOES 09/22	628/6180239	13,88	0,00
12	111020006 SICREDI	568-1	BANCO JUROS E COMISSOES 09/22	628/6180239	0,00	13,88
12	423010001 COMISSÕES BANCÁRIAS	312-3	BANCO JUROS E COMISSOES 09/22	628/6180240	18,50	0,00
12	111020006 SICREDI	568-1	BANCO JUROS E COMISSOES 09/22	628/6180240	0,00	18,50
12	423010001 COMISSÕES BANCÁRIAS	312-3	BANCO JUROS E COMISSOES 09/22	628/6180241	24,05	0,00
12	111020006 SICREDI	568-1	BANCO JUROS E COMISSOES 09/22	628/6180241	0,00	24,05
12	111020007 SICOOB	597-5	DEPOSITO - EFETUADO MES 09/22	629/6181212	606,89	0,00
12	111010001 CAIXA GERAL	1-9	DEPOSITO - EFETUADO MES 09/22	629/6181212	0,00	606,89
12	423010001 COMISSÕES BANCÁRIAS	312-3	BANCO JUROS E COMISSOES 09/22	629/6181213	10,00	0,00
12	111020007 SICOOB	597-5	BANCO JUROS E COMISSOES 09/22	629/6181213	0,00	10,00
12	421030029 TAXAS ASSOCIAÇÃO COMERCIAL	299-2	RECIBO - PGTO RECIBO N. F082/2022 - 08/22	0/6181829	79,10	0,00
12	111010001 CAIXA GERAL	1-9	RECIBO - PGTO RECIBO N. F082/2022 - 08/22	0/6181829	0,00	79,10
12	213010007 CONVENIO MÉDICO A PAGAR	588-6	PG DESCONTO CONV. MÉDICO 08/22	0/6181863	2.138,68	0,00
12	111010001 CAIXA GERAL	1-9	PG DESCONTO CONV. MÉDICO 08/22	0/6181863	0,00	2.138,68
12	423010005 CUSTOS/DESPESAS COM AÇÕES	682-3	Taxa de intermediarç/Éo doador TOTS3 2022081100370041470001-1	637/6402697	1,01	0,00
12	111020008 BANCO XP INVESTIMENTOS CCTVM S/A	671-8	Taxa de intermediarç/Éo doador TOTS3 2022081100370041470001-1	637/6402697	0,00	1,01
12	111020008 BANCO XP INVESTIMENTOS CCTVM S/A	671-8	Cr,dito Ref. Taxa de Remuneraç/Éo BTC TOTS	637/6402698	3,38	0,00
12	313030005 TAXA DE REMUNERAÇÃO S/ AÇÕES	743-9	Cr,dito Ref. Taxa de Remuneraç/Éo BTC TOTS	637/6402698	0,00	3,38
12	424010008 IRRF SOB/ AÇÕES	674-2	DEBITO CBLCL IRRF S/ RENDIMENTO DE BTC TOTS	637/6402699	0,76	0,00
12	111020008 BANCO XP INVESTIMENTOS CCTVM S/A	671-8	DEBITO CBLCL IRRF S/ RENDIMENTO DE BTC TOTS	637/6402699	0,00	0,76
<b>Total do Dia:</b>					<b>49.941,54</b>	<b>49.941,54</b>
13	21030022 MATERIAL DE LIMPEZA	292-5	NFC-e 18051 - MESP PRODUTOS QUIMICOS E HIGIENICOS LTDA	0/5986929	68,95	0,00
13	111010001 CAIXA GERAL	1-9	NFC-e 18051 - MESP PRODUTOS QUIMICOS E HIGIENICOS LTDA	0/5986929	0,00	68,95
13	421030014 DISPENDIOS COM ALIMENTAÇÃO	284-4	NFC-e 12693 - OTILIA P WALINSKI EIRELI	0/5986935	25,00	0,00
13	111010001 CAIXA GERAL	1-9	NFC-e 12693 - OTILIA P WALINSKI EIRELI	0/5986935	0,00	25,00
13	421030007 COMBUSTIVEIS E LUBRIFICANTES	277-1	NFC-e 296302 - AUTO POSTO SONIR LTDA	0/5987068	236,00	0,00
13	111010001 CAIXA GERAL	1-9	NFC-e 296302 - AUTO POSTO SONIR LTDA	0/5987068	0,00	236,00
13	111010001 CAIXA GERAL	1-9	Nota 17769 - MUNICIPIO DE ENEAS MARQUES (1255)	620/6173767	537,00	0,00
13	311020001 RECEITA COM SERVIÇOS PRESTADOS	203-8	Nota 17769 - MUNICIPIO DE ENEAS MARQUES (1255)	620/6173767	0,00	537,00
13	111010001 CAIXA GERAL	1-9	Nota 17773 - MUNICIPIO DE GUARATUBA (496)	620/6173769	118,65	0,00
13	311020001 RECEITA COM SERVIÇOS PRESTADOS	203-8	Nota 17773 - MUNICIPIO DE GUARATUBA (496)	620/6173769	0,00	118,65
13	111010001 CAIXA GERAL	1-9	Nota 17774 - MUNICIPIO DE GUARATUBA (496)	620/6173771	2.373,00	0,00
13	311020001 RECEITA COM SERVIÇOS PRESTADOS	203-8	Nota 17774 - MUNICIPIO DE GUARATUBA (496)	620/6173771	0,00	2.373,00
13	111010001 CAIXA GERAL	1-9	Nota 17776 - MUNICIPIO DE GUARATUBA (496)	620/6173773	355,95	0,00
13	311020001 RECEITA COM SERVIÇOS PRESTADOS	203-8	Nota 17776 - MUNICIPIO DE GUARATUBA (496)	620/6173773	0,00	355,95
13	111010001 CAIXA GERAL	1-9	Nota 17777 - MUNICIPIO DE GUARATUBA (496)	620/6173775	830,55	0,00
13	311020001 RECEITA COM SERVIÇOS PRESTADOS	203-8	Nota 17777 - MUNICIPIO DE GUARATUBA (496)	620/6173775	0,00	830,55
13	111010001 CAIXA GERAL	1-9	Nota 17778 - MUNICIPIO DE GUARATUBA (496)	620/6173777	118,65	0,00
13	311020001 RECEITA COM SERVIÇOS PRESTADOS	203-8	Nota 17778 - MUNICIPIO DE GUARATUBA (496)	620/6173777	0,00	118,65
13	111010001 CAIXA GERAL	1-9	Nota 17780 - MUNICIPIO DE GUARATUBA (496)	620/6173779	1.898,40	0,00
13	311020001 RECEITA COM SERVIÇOS PRESTADOS	203-8	Nota 17780 - MUNICIPIO DE GUARATUBA (496)	620/6173779	0,00	1.898,40
13	111010001 CAIXA GERAL	1-9	Nota 17781 - MUNICIPIO DE GUARATUBA (496)	620/6173781	2.051,54	0,00
13	311020001 RECEITA COM SERVIÇOS PRESTADOS	203-8	Nota 17781 - MUNICIPIO DE GUARATUBA (496)	620/6173781	0,00	2.051,54
13	111010001 CAIXA GERAL	1-9	Nota 17782 - MUNICIPIO DE GUARATUBA (496)	620/6173783	355,95	0,00
13	311020001 RECEITA COM SERVIÇOS PRESTADOS	203-8	Nota 17782 - MUNICIPIO DE GUARATUBA (496)	620/6173783	0,00	355,95

*[Handwritten signatures and initials]*

CNPJ: 10.786.517/0001-01

Consolidação: Empresa

Período: 01/01/2022 a 31/12/2022

Mês/Ano: 09/2022

Dia	Conta	Red.	Histórico	Lote/Lcto	Débito	Crédito
13	111010001 CAIXA GERAL	1-9	Nota 17783 - MUNICIPIO DE GUARATUBA (496)	620/6173785	1.812,08	0,00
13	311020001 RECEITA COM SERVIÇOS PRESTADOS	203-8	Nota 17783 - MUNICIPIO DE GUARATUBA (496)	620/6173785	0,00	1.812,08
13	111010001 CAIXA GERAL	1-9	Nota 17784 - MUNICIPIO DE CAMPINA GRANDE DO SUL (615)	620/6173787	252,00	0,00
13	311020001 RECEITA COM SERVIÇOS PRESTADOS	203-8	Nota 17784 - MUNICIPIO DE CAMPINA GRANDE DO SUL (615)	620/6173787	0,00	252,00
13	111010001 CAIXA GERAL	1-9	Nota 17785 - MUNICIPIO DE CAMPINA GRANDE DO SUL (615)	620/6173789	252,00	0,00
13	311020001 RECEITA COM SERVIÇOS PRESTADOS	203-8	Nota 17785 - MUNICIPIO DE CAMPINA GRANDE DO SUL (615)	620/6173789	0,00	252,00
13	111010001 CAIXA GERAL	1-9	Nota 17786 - MUNICIPIO DE CAMPINA GRANDE DO SUL (615)	620/6173791	5.040,00	0,00
13	311020001 RECEITA COM SERVIÇOS PRESTADOS	203-8	Nota 17786 - MUNICIPIO DE CAMPINA GRANDE DO SUL (615)	620/6173791	0,00	5.040,00
13	111010001 CAIXA GERAL	1-9	Nota 17787 - MUNICIPIO DE CAMPINA GRANDE DO SUL (615)	620/6173793	504,00	0,00
13	311020001 RECEITA COM SERVIÇOS PRESTADOS	203-8	Nota 17787 - MUNICIPIO DE CAMPINA GRANDE DO SUL (615)	620/6173793	0,00	504,00
13	111010001 CAIXA GERAL	1-9	Nota 17788 - MUNICIPIO DE CAMPINA GRANDE DO SUL (615)	620/6173795	504,00	0,00
13	311020001 RECEITA COM SERVIÇOS PRESTADOS	203-8	Nota 17788 - MUNICIPIO DE CAMPINA GRANDE DO SUL (615)	620/6173795	0,00	504,00
13	111010001 CAIXA GERAL	1-9	Nota 17789 - J M OSMARINI	620/6173797	227,50	0,00
13	311020001 RECEITA COM SERVIÇOS PRESTADOS	203-8	Nota 17789 - J M OSMARINI	620/6173797	0,00	227,50
13	111010001 CAIXA GERAL	1-9	Nota 17790 - SORASA - AUTO PECAS LTDA	620/6173799	110,00	0,00
13	311020001 RECEITA COM SERVIÇOS PRESTADOS	203-8	Nota 17790 - SORASA - AUTO PECAS LTDA	620/6173799	0,00	110,00
13	111010001 CAIXA GERAL	1-9	Nota 17791 - MUNICIPIO DE SANTA TEREZINHA DE ITAIPU	620/6173801	199,00	0,00
13	311020001 RECEITA COM SERVIÇOS PRESTADOS	203-8	Nota 17791 - MUNICIPIO DE SANTA TEREZINHA DE ITAIPU	620/6173801	0,00	199,00
13	111010001 CAIXA GERAL	1-9	Nota 17794 - MUNICIPIO DE SANTA TEREZINHA DE ITAIPU	620/6173803	199,00	0,00
13	311020001 RECEITA COM SERVIÇOS PRESTADOS	203-8	Nota 17794 - MUNICIPIO DE SANTA TEREZINHA DE ITAIPU	620/6173803	0,00	199,00
13	111010001 CAIXA GERAL	1-9	Nota 17795 - MUNICIPIO DE SANTA TEREZINHA DE ITAIPU	620/6173805	199,00	0,00
13	311020001 RECEITA COM SERVIÇOS PRESTADOS	203-8	Nota 17795 - MUNICIPIO DE SANTA TEREZINHA DE ITAIPU	620/6173805	0,00	199,00
13	111010001 CAIXA GERAL	1-9	Nota 17796 - MUNICIPIO DE SANTA TEREZINHA DE ITAIPU	620/6173807	199,00	0,00
13	311020001 RECEITA COM SERVIÇOS PRESTADOS	203-8	Nota 17796 - MUNICIPIO DE SANTA TEREZINHA DE ITAIPU	620/6173807	0,00	199,00
13	111010001 CAIXA GERAL	1-9	Nota 17797 - MUNICIPIO DE SANTA TEREZINHA DE ITAIPU	620/6173809	199,00	0,00
13	311020001 RECEITA COM SERVIÇOS PRESTADOS	203-8	Nota 17797 - MUNICIPIO DE SANTA TEREZINHA DE ITAIPU	620/6173809	0,00	199,00
13	111010001 CAIXA GERAL	1-9	Nota 17798 - MUNICIPIO DE SANTA TEREZINHA DE ITAIPU	620/6173811	597,00	0,00
13	311020001 RECEITA COM SERVIÇOS PRESTADOS	203-8	Nota 17798 - MUNICIPIO DE SANTA TEREZINHA DE ITAIPU	620/6173811	0,00	597,00
13	111010001 CAIXA GERAL	1-9	Nota 17799 - FUNDO MUNICIPAL DE SAÚDE DE COLOMBO (440)	620/6173813	7.333,20	0,00
13	311020001 RECEITA COM SERVIÇOS PRESTADOS	203-8	Nota 17799 - FUNDO MUNICIPAL DE SAÚDE DE COLOMBO (440)	620/6173813	0,00	7.333,20
13	293030001 REMESSA DE BEM DE MERCADORIA PARA COMODATO	543-6	Nota 5159 - ROMERO COMERCIO DE EQUIPAMENTOS AVICULAS	620/6174052	0,00	800,00
13	193030001 REMESSA DE BEM DE MERCADORIA PARA COMODATO	542-8	Nota 5159 - ROMERO COMERCIO DE EQUIPAMENTOS AVICULAS	620/6174053	800,00	0,00
13	293030001 REMESSA DE BEM DE MERCADORIA PARA COMODATO	543-6	Nota 5158 - ROMERO COMERCIO DE EQUIPAMENTOS AVICULAS	621/6174140	600,00	0,00
13	193030001 REMESSA DE BEM DE MERCADORIA PARA COMODATO	542-8	Nota 5158 - ROMERO COMERCIO DE EQUIPAMENTOS AVICULAS	621/6174140	0,00	600,00
13	113110003 ESTOQUE DE MERC. PARA REVENDA	39-6	Nota 39962 - CAMARGO COFFEE MAQUINAS DE CAFE ESPRESSO	621/6174168	168,00	0,00
13	211010032 CAMARGO VENDING LTDA	590-8	Nota 39962 - CAMARGO COFFEE MAQUINAS DE CAFE ESPRESSO	621/6174168	0,00	168,00
13	421030023 MATERIAL DE USO E CONSUMO	293-3	Nota 1346 - ROMERO COMERCIO DE EQUIPAMENTOS AVICULAS	621/6174188	15,00	0,00
13	111010001 CAIXA GERAL	1-9	Nota 1346 - ROMERO COMERCIO DE EQUIPAMENTOS AVICULAS	621/6174188	0,00	15,00
13	421030023 MATERIAL DE USO E CONSUMO	293-3	Nota 13856 - EVERTON CRISTIANO DE LIMA - COMERCIO ONL	621/6174190	43,30	0,00
13	111010001 CAIXA GERAL	1-9	Nota 13856 - EVERTON CRISTIANO DE LIMA - COMERCIO ONL	621/6174191	0,00	52,40
13	421030017 FRETES E CARRETOS	287-9	Nota 13856 - EVERTON CRISTIANO DE LIMA - COMERCIO ONL	621/6174192	9,10	0,00
13	421030023 MATERIAL DE USO E CONSUMO	293-3	Nota 18323 - PEDRO FELIPE DE CAMARGO 40843828846	621/6174193	25,99	0,00
13	111010001 CAIXA GERAL	1-9	Nota 18323 - PEDRO FELIPE DE CAMARGO 40843828846	621/6174193	0,00	25,99
13	421030028 SERVIÇO DE TERCEIROS (PJ)	298-4	Nota 637944 - BOLSA DE LICITAÇÕES E LEILÕES DO BRASIL	621/6174251	50,00	0,00
13	111010001 CAIXA GERAL	1-9	Nota 637944 - BOLSA DE LICITAÇÕES E LEILÕES DO BRASIL	621/6174251	0,00	50,00
13	421030001 VIAGENS E ESTADIAS	306-9	Nota 1481 - WALTER DALEFE	621/6174253	80,00	0,00
13	111010001 CAIXA GERAL	1-9	Nota 1481 - WALTER DALEFE	621/6174253	0,00	80,00
13	421030001 VIAGENS E ESTADIAS	306-9	Nota 27737 - CORDASSO & TRENTO LTDA	621/6174255	104,00	0,00
13	111010001 CAIXA GERAL	1-9	Nota 27737 - CORDASSO & TRENTO LTDA	621/6174255	0,00	104,00
13	111020002 BANCO DO BRASIL SA	3-5	DEPOSITO - EFETUADO MES 09/22	627/6178119	597,00	0,00
13	111010001 CAIXA GERAL	1-9	DEPOSITO - EFETUADO MES 09/22	627/6178119	0,00	597,00
13	111020002 BANCO DO BRASIL SA	3-5	DEPOSITO - EFETUADO MES 09/22	627/6178120	2.280,00	0,00
13	111010001 CAIXA GERAL	1-9	DEPOSITO - EFETUADO MES 09/22	627/6178120	0,00	2.280,00
13	111020002 BANCO DO BRASIL SA	3-5	DEPOSITO - EFETUADO MES 09/22	627/6178121	4.475,00	0,00
13	111010001 CAIXA GERAL	1-9	DEPOSITO - EFETUADO MES 09/22	627/6178121	0,00	4.475,00
13	111020002 BANCO DO BRASIL SA	3-5	DEPOSITO - EFETUADO MES 09/22	627/6178122	2.387,98	0,00
13	111010001 CAIXA GERAL	1-9	DEPOSITO - EFETUADO MES 09/22	627/6178122	0,00	2.387,98
13	111020002 BANCO DO BRASIL SA	3-5	DEPOSITO - EFETUADO MES 09/22	627/6178123	169,00	0,00
13	111010001 CAIXA GERAL	1-9	DEPOSITO - EFETUADO MES 09/22	627/6178123	0,00	169,00
13	111020002 BANCO DO BRASIL SA	3-5	DEPOSITO - EFETUADO MES 09/22	627/6178124	756,00	0,00
13	111010001 CAIXA GERAL	1-9	DEPOSITO - EFETUADO MES 09/22	627/6178124	0,00	756,00
13	111020002 BANCO DO BRASIL SA	3-5	DEPOSITO - EFETUADO MES 09/22	627/6178125	1.701,00	0,00
13	111010001 CAIXA GERAL	1-9	DEPOSITO - EFETUADO MES 09/22	627/6178125	0,00	1.701,00
13	111010001 CAIXA GERAL	1-9	SAQUE C/ CARTAO 09/22	627/6178126	224,00	0,00
13	111020002 BANCO DO BRASIL SA	3-5	SAQUE C/ CARTAO 09/22	627/6178126	0,00	224,00
13	111030009 TITULO DE CAPITALIZAÇÃO - OUROCAP	601-7	OUROCAP - APLICAÇÃO FINANCEIRA 04/36 - 2668	627/6178127	1.000,00	0,00
13	111020002 BANCO DO BRASIL SA	3-5	OUROCAP - APLICAÇÃO FINANCEIRA 04/36 - 2668	627/6178127	0,00	1.000,00
13	111030013 RENDE FACIL - BANCO DO BRASIL	741-2	APLICAÇÃO FINANCEIRA 09/22	627/6178128	6.200,46	0,00
13	111020002 BANCO DO BRASIL SA	3-5	APLICAÇÃO FINANCEIRA 09/22	627/6178128	0,00	6.200,46

p CAH

CNPJ: 10.786.517/0001-01

Consolidação: Empresa Período: 01/01/2022 a 31/12/2022

Mês/Ano: 09/2022

Dia	Conta	Red.	Histórico	Lote/Lcto	Débito	Crédito
13	111020006 SICREDI	568-1	DEPOSITO - EFETUADO MES 09/22	628/6180242	914,90	0,00
13	111010001 CAIXA GERAL	1-9	DEPOSITO - EFETUADO MES 09/22	628/6180242	0,00	914,90
13	111020006 SICREDI	568-1	DEPOSITO - EFETUADO MES 09/22	628/6180243	1.399,90	0,00
13	111010001 CAIXA GERAL	1-9	DEPOSITO - EFETUADO MES 09/22	628/6180243	0,00	1.399,90
13	423010001 COMISSÕES BANCÁRIAS	312-3	BANCO JUROS E COMISSOES 09/22	628/6180244	4,00	0,00
13	111020006 SICREDI	568-1	BANCO JUROS E COMISSOES 09/22	628/6180244	0,00	4,00
13	423010001 COMISSÕES BANCÁRIAS	312-3	BANCO JUROS E COMISSOES 09/22	628/6180245	3,00	0,00
13	111020006 SICREDI	568-1	BANCO JUROS E COMISSOES 09/22	628/6180245	0,00	3,00
13	111030007 APLICAÇÃO - SICREDI POUPANÇA	571-1	APLICAÇÃO POUPANÇA 09/22	628/6180246	500,00	0,00
13	111020006 SICREDI	568-1	APLICAÇÃO POUPANÇA 09/22	628/6180246	0,00	500,00
13	423010001 COMISSÕES BANCÁRIAS	312-3	BANCO JUROS E COMISSOES 09/22	628/6180247	5,55	0,00
13	111020006 SICREDI	568-1	BANCO JUROS E COMISSOES 09/22	628/6180247	0,00	5,55
13	423010001 COMISSÕES BANCÁRIAS	312-3	BANCO JUROS E COMISSOES 09/22	628/6180248	16,65	0,00
13	111020006 SICREDI	568-1	BANCO JUROS E COMISSOES 09/22	628/6180248	0,00	16,65
13	111020007 SICOOB	597-5	DEPOSITO - EFETUADO MES 09/22	629/6181214	2.538,58	0,00
13	111010001 CAIXA GERAL	1-9	DEPOSITO - EFETUADO MES 09/22	629/6181214	0,00	2.538,58
13	423010001 COMISSÕES BANCÁRIAS	312-3	BANCO JUROS E COMISSOES 09/22	629/6181215	50,00	0,00
13	111020007 SICOOB	597-5	BANCO JUROS E COMISSOES 09/22	629/6181215	0,00	50,00
				<b>Total do Dia:</b>	<b>53.714,83</b>	<b>53.714,83</b>
14	421030014 DISPENDIOS COM ALIMENTAÇÃO	284-4	NFC-e 14414 - PIVETTA E PIVETTA LTDA	0/5986928	37,50	0,00
14	111010001 CAIXA GERAL	1-9	NFC-e 14414 - PIVETTA E PIVETTA LTDA	0/5986928	0,00	37,50
14	421030007 COMBUSTIVEIS E LUBRIFICANTES	277-1	NFC-e 345182 - AUTO POSTO PRIMAVERA	0/5986933	170,00	0,00
14	111010001 CAIXA GERAL	1-9	NFC-e 345182 - AUTO POSTO PRIMAVERA	0/5986933	0,00	170,00
14	421030014 DISPENDIOS COM ALIMENTAÇÃO	284-4	NFC-e 13570 - R. V. MATEUS & CIA LTDA - ME	0/5986934	35,90	0,00
14	111010001 CAIXA GERAL	1-9	NFC-e 13570 - R. V. MATEUS & CIA LTDA - ME	0/5986934	0,00	35,90
14	421030014 DISPENDIOS COM ALIMENTAÇÃO	284-4	NFC-e 58627 - CICHOCKI & CICHOCKI LTDA	0/5986936	34,50	0,00
14	111010001 CAIXA GERAL	1-9	NFC-e 58627 - CICHOCKI & CICHOCKI LTDA	0/5986936	0,00	34,50
14	421030007 COMBUSTIVEIS E LUBRIFICANTES	277-1	NFC-e 349509 - SEGINA AUTO POSTO LTDA	0/5986938	269,46	0,00
14	111010001 CAIXA GERAL	1-9	NFC-e 349509 - SEGINA AUTO POSTO LTDA	0/5986938	0,00	269,46
14	421030014 DISPENDIOS COM ALIMENTAÇÃO	284-4	NFC-e 10879 - CRISTINA GONCALVES DOS SANTOS BOTEZINI & CIA LTDA	0/5986949	30,00	0,00
14	111010001 CAIXA GERAL	1-9	NFC-e 10879 - CRISTINA GONCALVES DOS SANTOS BOTEZINI & CIA LTDA	0/5986949	0,00	30,00
14	421030014 DISPENDIOS COM ALIMENTAÇÃO	284-4	NFC-e 16325 - NELSIR SCALABRIN	0/5986966	34,00	0,00
14	111010001 CAIXA GERAL	1-9	NFC-e 16325 - NELSIR SCALABRIN	0/5986966	0,00	34,00
14	421030014 DISPENDIOS COM ALIMENTAÇÃO	284-4	NFC-e 54838 - KARINA T. SEUCHUCO & CIA LTDA.	0/5986973	15,00	0,00
14	111010001 CAIXA GERAL	1-9	NFC-e 54838 - KARINA T. SEUCHUCO & CIA LTDA.	0/5986973	0,00	15,00
14	421030014 DISPENDIOS COM ALIMENTAÇÃO	284-4	NFC-e 54830 - KARINA T. SEUCHUCO & CIA LTDA.	0/5986994	14,50	0,00
14	111010001 CAIXA GERAL	1-9	NFC-e 54830 - KARINA T. SEUCHUCO & CIA LTDA.	0/5986994	0,00	14,50
14	111010001 CAIXA GERAL	1-9	Nota 17800 - FUNDO MUNICIPAL DE SAUDE DE SANTA TEREZI	620/6173815	398,00	0,00
14	311020001 RECEITA COM SERVIÇOS PRESTADOS	203-8	Nota 17800 - FUNDO MUNICIPAL DE SAUDE DE SANTA TEREZI	620/6173815	0,00	398,00
14	111010001 CAIXA GERAL	1-9	Nota 17801 - FUNDO MUNICIPAL DE SAUDE DE SANTA TEREZI	620/6173817	995,00	0,00
14	311020001 RECEITA COM SERVIÇOS PRESTADOS	203-8	Nota 17801 - FUNDO MUNICIPAL DE SAUDE DE SANTA TEREZI	620/6173817	0,00	995,00
14	111010001 CAIXA GERAL	1-9	Nota 17804 - MUNICIPIO DE IMBITUVA	620/6173819	5.292,00	0,00
14	311020001 RECEITA COM SERVIÇOS PRESTADOS	203-8	Nota 17804 - MUNICIPIO DE IMBITUVA	620/6173819	0,00	5.292,00
14	293030001 REMESSA DE BEM DE MERCADORIA PARA COMODATO	543-6	Nota 5162 - C J MEINERZ & CIA LTDA - ME	620/6174054	0,00	800,00
14	193030001 REMESSA DE BEM DE MERCADORIA PARA COMODATO	542-8	Nota 5162 - C J MEINERZ & CIA LTDA - ME	620/6174055	800,00	0,00
14	293030001 REMESSA DE BEM DE MERCADORIA PARA COMODATO	543-6	Nota 5160 - C J MEINERZ & CIA LTDA - ME	621/6174142	650,00	0,00
14	193030001 REMESSA DE BEM DE MERCADORIA PARA COMODATO	542-8	Nota 5160 - C J MEINERZ & CIA LTDA - ME	621/6174142	0,00	650,00
14	293030001 REMESSA DE BEM DE MERCADORIA PARA COMODATO	543-6	Nota 5161 - C J MEINERZ & CIA LTDA - ME	621/6174144	800,00	0,00
14	193030001 REMESSA DE BEM DE MERCADORIA PARA COMODATO	542-8	Nota 5161 - C J MEINERZ & CIA LTDA - ME	621/6174144	0,00	800,00
14	421030007 COMBUSTIVEIS E LUBRIFICANTES	277-1	Nota 6757 - AUTO POSTO REGIAO LTDA	621/6174170	242,64	0,00
14	111010001 CAIXA GERAL	1-9	Nota 6757 - AUTO POSTO REGIAO LTDA	621/6174170	0,00	242,64
14	111020002 BANCO DO BRASIL SA	3-5	DEPOSITO - EFETUADO MES 09/22	627/6178129	2.235,00	0,00
14	111010001 CAIXA GERAL	1-9	DEPOSITO - EFETUADO MES 09/22	627/6178129	0,00	2.235,00
14	111020002 BANCO DO BRASIL SA	3-5	DEPOSITO - EFETUADO MES 09/22	627/6178130	4.115,85	0,00
14	111010001 CAIXA GERAL	1-9	DEPOSITO - EFETUADO MES 09/22	627/6178130	0,00	4.115,85
14	111020002 BANCO DO BRASIL SA	3-5	DEPOSITO - EFETUADO MES 09/22	627/6178131	6.103,00	0,00
14	111010001 CAIXA GERAL	1-9	DEPOSITO - EFETUADO MES 09/22	627/6178131	0,00	6.103,00
14	111020002 BANCO DO BRASIL SA	3-5	DEPOSITO - EFETUADO MES 09/22	627/6178132	945,00	0,00
14	111010001 CAIXA GERAL	1-9	DEPOSITO - EFETUADO MES 09/22	627/6178132	0,00	945,00
14	111020002 BANCO DO BRASIL SA	3-5	DEPOSITO - EFETUADO MES 09/22	627/6178133	4.654,00	0,00
14	111010001 CAIXA GERAL	1-9	DEPOSITO - EFETUADO MES 09/22	627/6178133	0,00	4.654,00
14	111010001 CAIXA GERAL	1-9	SAQUE C/ CARTAO 09/22	627/6178134	199,69	0,00
14	111020002 BANCO DO BRASIL SA	3-5	SAQUE C/ CARTAO 09/22	627/6178134	0,00	199,69
14	111020002 BANCO DO BRASIL SA	3-5	CONS. - PG. PAR. N. 62/183	627/6178135	0,00	1.721,43
14	111030013 RENDE FACIL - BANCO DO BRASIL	741-2	APLICAÇÃO FINANCEIRA 09/22	627/6178136	16.131,73	0,00
14	111020002 BANCO DO BRASIL SA	3-5	APLICAÇÃO FINANCEIRA 09/22	627/6178136	0,00	16.131,73
14	212010011 SICREDI C. P. - CONTRATO N° C11632813	737-4	EMPRESTIMO - PGTO PARCELA 14/48	628/6180249	1.611,84	0,00
14	111020006 SICREDI	568-1	EMPRESTIMO - PGTO PARCELA 14/48	628/6180249	0,00	1.611,84
14	215040005 MAPFRE SEGUROS GERAIS S/A	697-1	SEGURO PGTO PARCELA N° 06/10 - PLACA QQH-3D97	628/6180250	159,52	0,00
14	111020006 SICREDI	568-1	SEGURO PGTO PARCELA N° 06/10 - PLACA QQH-3D97	628/6180250	0,00	159,52

b

CA

CNPJ: 10.786.517/0001-01

Consolidação: Empresa

Período: 01/01/2022 a 31/12/2022

Mês/Ano: 09/2022

Dia	Conta	Red.	Histórico	Lote/Lcto	Débito	Crédito
14	11102006 SICREDI	568-1	DEPOSITO - EFETUADO MES 09/22	628/6180251	1.211,80	0,00
14	111010001 CAIXA GERAL	1-9	DEPOSITO - EFETUADO MES 09/22	628/6180251	0,00	1.211,80
14	11102006 SICREDI	568-1	DEPOSITO - EFETUADO MES 09/22	628/6180252	1.555,40	0,00
14	111010001 CAIXA GERAL	1-9	DEPOSITO - EFETUADO MES 09/22	628/6180252	0,00	1.555,40
14	11102006 SICREDI	568-1	DEPOSITO - EFETUADO MES 09/22	628/6180253	895,00	0,00
14	111010001 CAIXA GERAL	1-9	DEPOSITO - EFETUADO MES 09/22	628/6180253	0,00	895,00
14	11102006 SICREDI	568-1	DEPOSITO - EFETUADO MES 09/22	628/6180254	1.611,00	0,00
14	111010001 CAIXA GERAL	1-9	DEPOSITO - EFETUADO MES 09/22	628/6180254	0,00	1.611,00
14	423010001 COMISSÕES BANCÁRIAS	312-3	BANCO JUROS E COMISSOES 09/22	628/6180255	7,40	0,00
14	11102006 SICREDI	568-1	BANCO JUROS E COMISSOES 09/22	628/6180255	0,00	7,40
14	423010001 COMISSÕES BANCÁRIAS	312-3	BANCO JUROS E COMISSOES 09/22	628/6180256	5,55	0,00
14	11102006 SICREDI	568-1	BANCO JUROS E COMISSOES 09/22	628/6180256	0,00	5,55
14	111020007 SICOOB	597-5	DEPOSITO - EFETUADO MES 09/22	629/6181216	494,80	0,00
14	111010001 CAIXA GERAL	1-9	DEPOSITO - EFETUADO MES 09/22	629/6181216	0,00	494,80
14	423010001 COMISSÕES BANCÁRIAS	312-3	BANCO JUROS E COMISSOES 09/22	629/6181217	8,00	0,00
14	111020007 SICOOB	597-5	BANCO JUROS E COMISSOES 09/22	629/6181217	0,00	8,00
14	423020003 JUROS PASSIVOS	317-4	JUROS PGTO S/ EMPRESTIMO 09/22	0/6209360	390,83	0,00
14	212010011 SICREDI C.P. - CONTRATO N° C11632813	737-4	JUROS PGTO S/ EMPRESTIMO 09/22	0/6209360	0,00	390,83
14	423020003 JUROS PASSIVOS	317-4	JUROS PGTO S/ EMPRESTIMO 09/22	0/6209361	179,36	0,00
14	212010011 SICREDI C.P. - CONTRATO N° C11632813	737-4	JUROS PGTO S/ EMPRESTIMO 09/22	0/6209361	0,00	179,36
14	123070001 CONSÓRCIO SICOOB N° 42439	50-7	CONS.-PG.PAR. N. 62/180	627/6209424	1.601,50	0,00
14	421030042 TAXAS ADMIN. DE CONSÓRCIOS	603-3	CONS.-PG.PAR. N. 62/180	627/6209425	119,93	0,00
14	111020008 BANCO XP INVESTIMENTOS CCTVM S/A	671-8	CREDITO DE REEMBOLSO DE EVENTO BRRENTACNOR4	637/6402696	53,34	0,00
14	313010004 CREDITO DE REEMBOLSO DE EVENTO INVEST. XP	744-7	CREDITO DE REEMBOLSO DE EVENTO BRRENTACNOR4	637/6402696	0,00	53,34
<b>Total do Dia:</b>					<b>54.108,04</b>	<b>54.108,04</b>
15	111010001 CAIXA GERAL	1-9	Nota 17805 - ERIMAR IND E COM DE PRODUTOS P SAUDE	620/6173821	239,90	0,00
15	311020001 RECEITA COM SERVIÇOS PRESTADOS	203-8	Nota 17805 - ERIMAR IND E COM DE PRODUTOS P SAUDE	620/6173821	0,00	239,90
15	111010001 CAIXA GERAL	1-9	Nota 17807 - MUNICIPIO DE CORBELIA	620/6173823	2.235,00	0,00
15	311020001 RECEITA COM SERVIÇOS PRESTADOS	203-8	Nota 17807 - MUNICIPIO DE CORBELIA	620/6173823	0,00	2.235,00
15	111010001 CAIXA GERAL	1-9	Nota 17808 - MUNICIPIO DE AMPERE (1554)	620/6173825	5.370,00	0,00
15	311020001 RECEITA COM SERVIÇOS PRESTADOS	203-8	Nota 17808 - MUNICIPIO DE AMPERE (1554)	620/6173825	0,00	5.370,00
15	111010001 CAIXA GERAL	1-9	Nota 17809 - HOSPITAL MAL CDO RONDON LTDA.	620/6173827	237,56	0,00
15	311020001 RECEITA COM SERVIÇOS PRESTADOS	203-8	Nota 17809 - HOSPITAL MAL CDO RONDON LTDA.	620/6173828	0,00	250,00
15	312020004 (-) ISSQN	210-0	Nota 17809 - HOSPITAL MAL CDO RONDON LTDA.	620/6173829	12,44	0,00
15	293030001 REMESSA DE BEM DE MERCADORIA PARA COMODATO	543-6	Nota 5163 - Helte Equipamentos Eletricos Eireli	620/6174056	0,00	2.500,00
15	193030001 REMESSA DE BEM DE MERCADORIA PARA COMODATO	542-8	Nota 5163 - Helte Equipamentos Eletricos Eireli	620/6174057	2.500,00	0,00
15	421030023 MATERIAL DE USO E CONSUMO	293-3	Nota 550424 - COMERCIAL DESTRO LTDA	621/6174195	294,46	0,00
15	211010060 COMERCIAL DESTRO LTDA	639-4	Nota 550424 - COMERCIAL DESTRO LTDA	621/6174195	0,00	294,46
15	421030001 VIAGENS E ESTADIAS	306-9	Nota 2867 - HOTEL PRIMAVERA ICARAIMA EIRELI	621/6174257	385,00	0,00
15	111010001 CAIXA GERAL	1-9	Nota 2867 - HOTEL PRIMAVERA ICARAIMA EIRELI	621/6174257	0,00	385,00
15	421030001 VIAGENS E ESTADIAS	306-9	Nota 6087 - HOTEL BEDIN LTDA	621/6174259	103,00	0,00
15	111010001 CAIXA GERAL	1-9	Nota 6087 - HOTEL BEDIN LTDA	621/6174259	0,00	103,00
15	113060002 ADIANTAMENTOS A FORNECEDORES	698-0	ADIANTAMENTO PG A FLAVIO ERVINO SCHIMIDT SOC IND DE ADV	0/6175060	600,00	0,00
15	111010001 CAIXA GERAL	1-9	ADIANTAMENTO PG A FLAVIO ERVINO SCHIMIDT SOC IND DE ADV	0/6175060	0,00	600,00
15	211010186 CRISTIANO PETRY E CIA LTDA	686-6	DUPLICATA - PGTO N. 5678	0/6175061	200,00	0,00
15	111010001 CAIXA GERAL	1-9	DUPLICATA - PGTO N. 5678	0/6175061	0,00	200,00
15	111010001 HENRY EQUIP ELETR. E SIST	460-0	DUPLICATA - PGTO N. 356160 - 2/2	0/6175062	289,11	0,00
15	111010001 CAIXA GERAL	1-9	DUPLICATA - PGTO N. 356160 - 2/2	0/6175062	0,00	289,11
15	211010193 SAD CONSULTORIA LTDA	699-8	DUPLICATA - PGTO N. 45817	0/6175063	191,25	0,00
15	111010001 CAIXA GERAL	1-9	DUPLICATA - PGTO N. 45817	0/6175063	0,00	191,25
15	111020002 BANCO DO BRASIL SA	3-5	DEPOSITO - EFETUADO MES 09/22	627/6178137	2.456,80	0,00
15	111010001 CAIXA GERAL	1-9	DEPOSITO - EFETUADO MES 09/22	627/6178137	0,00	2.456,80
15	111020002 BANCO DO BRASIL SA	3-5	DEPOSITO - EFETUADO MES 09/22	627/6178138	1.399,00	0,00
15	111010001 CAIXA GERAL	1-9	DEPOSITO - EFETUADO MES 09/22	627/6178138	0,00	1.399,00
15	111020002 BANCO DO BRASIL SA	3-5	DEPOSITO - EFETUADO MES 09/22	627/6178139	1.393,00	0,00
15	111010001 CAIXA GERAL	1-9	DEPOSITO - EFETUADO MES 09/22	627/6178139	0,00	1.393,00
15	111020002 BANCO DO BRASIL SA	3-5	DEPOSITO - EFETUADO MES 09/22	627/6178140	3.781,00	0,00
15	111010001 CAIXA GERAL	1-9	DEPOSITO - EFETUADO MES 09/22	627/6178140	0,00	3.781,00
15	111020002 BANCO DO BRASIL SA	3-5	DEPOSITO - EFETUADO MES 09/22	627/6178141	594,76	0,00
15	111010001 CAIXA GERAL	1-9	DEPOSITO - EFETUADO MES 09/22	627/6178141	0,00	594,76
15	111020002 BANCO DO BRASIL SA	3-5	DEPOSITO - EFETUADO MES 09/22	627/6178142	1.077,00	0,00
15	111010001 CAIXA GERAL	1-9	DEPOSITO - EFETUADO MES 09/22	627/6178142	0,00	1.077,00
15	111020002 BANCO DO BRASIL SA	3-5	DEPOSITO - EFETUADO MES 09/22	627/6178143	359,00	0,00
15	111010001 CAIXA GERAL	1-9	DEPOSITO - EFETUADO MES 09/22	627/6178143	0,00	359,00
15	111020002 BANCO DO BRASIL SA	3-5	DEPOSITO - EFETUADO MES 09/22	627/6178144	718,00	0,00
15	111010001 CAIXA GERAL	1-9	DEPOSITO - EFETUADO MES 09/22	627/6178144	0,00	718,00
15	111020002 BANCO DO BRASIL SA	3-5	DEPOSITO - EFETUADO MES 09/22	627/6178145	359,00	0,00
15	111010001 CAIXA GERAL	1-9	DEPOSITO - EFETUADO MES 09/22	627/6178145	0,00	359,00
15	111020002 BANCO DO BRASIL SA	3-5	DEPOSITO - EFETUADO MES 09/22	627/6178146	8.166,50	0,00
15	111010001 CAIXA GERAL	1-9	DEPOSITO - EFETUADO MES 09/22	627/6178146	0,00	8.166,50
15	111020002 BANCO DO BRASIL SA	3-5	DEPOSITO - EFETUADO MES 09/22	627/6178147	2.450,00	0,00
15	111010001 CAIXA GERAL	1-9	DEPOSITO - EFETUADO MES 09/22	627/6178147	0,00	2.450,00
15	111020002 BANCO DO BRASIL SA	3-5	DEPOSITO - EFETUADO MES 09/22	627/6178148	2.450,00	0,00
15	111010001 CAIXA GERAL	1-9	DEPOSITO - EFETUADO MES 09/22	627/6178148	0,00	2.450,00
15	111020002 BANCO DO BRASIL SA	3-5	DEPOSITO - EFETUADO MES 09/22	627/6178149	1.225,00	0,00
15	111010001 CAIXA GERAL	1-9	DEPOSITO - EFETUADO MES 09/22	627/6178149	0,00	1.225,00
15	111020002 BANCO DO BRASIL SA	5-5	DEPOSITO - EFETUADO MES 09/22	627/6178150	1.470,00	0,00
15	111010001 CAIXA GERAL	1-9	DEPOSITO - EFETUADO MES 09/22	627/6178150	0,00	1.470,00
15	111020002 BANCO DO BRASIL SA	3-5	DEPOSITO - EFETUADO MES 09/22	627/6178151	2.205,00	0,00
15	111010001 CAIXA GERAL	1-9	DEPOSITO - EFETUADO MES 09/22	627/6178151	0,00	2.205,00
15	111020002 BANCO DO BRASIL SA	3-5	DEPOSITO - EFETUADO MES 09/22	627/6178152	245,00	0,00
15	111010001 CAIXA GERAL	1-9	DEPOSITO - EFETUADO MES 09/22	627/6178152	0,00	245,00

*Handwritten signatures and initials at the bottom of the page.*

CNPJ: 10.786.517/0001-01  
 Consolidação: Empresa

Período: 01/01/2022 a 31/12/2022

Mês/Ano: 09/2022

Dia	Conta	Red.	Histórico	Lote/Lcto	Débito	Crédito
15	111010001 CAIXA GERAL	1-9	SAQUE C/ CARTAO 09/22	627/6178153	987,97	0,00
15	111020002 BANCO DO BRASIL SA	3-5	SAQUE C/ CARTAO 09/22	627/6178153	0,00	987,97
15	111010001 CAIXA GERAL	1-9	SAQUE C/ CARTAO 09/22	627/6178154	90,00	0,00
15	111020002 BANCO DO BRASIL SA	3-5	SAQUE C/ CARTAO 09/22	627/6178154	0,00	90,00
15	111010001 CAIXA GERAL	1-9	SAQUE C/ CARTAO 09/22	627/6178155	606,81	0,00
15	111020002 BANCO DO BRASIL SA	3-5	SAQUE C/ CARTAO 09/22	627/6178155	0,00	606,81
15	111010001 CAIXA GERAL	1-9	SAQUE C/ CARTAO 09/22	627/6178156	600,00	0,00
15	111020002 BANCO DO BRASIL SA	3-5	SAQUE C/ CARTAO 09/22	627/6178156	0,00	600,00
15	111010001 CAIXA GERAL	1-9	SAQUE C/ CARTAO 09/22	627/6178157	200,00	0,00
15	111020002 BANCO DO BRASIL SA	3-5	SAQUE C/ CARTAO 09/22	627/6178157	0,00	200,00
15	111010001 CAIXA GERAL	1-9	SAQUE C/ CARTAO 09/22	627/6178158	289,11	0,00
15	111020002 BANCO DO BRASIL SA	3-5	SAQUE C/ CARTAO 09/22	627/6178158	0,00	289,11
15	111010001 CAIXA GERAL	1-9	SAQUE C/ CARTAO 09/22	627/6178159	191,25	0,00
15	111020002 BANCO DO BRASIL SA	3-5	SAQUE C/ CARTAO 09/22	627/6178159	0,00	191,25
15	111010001 CAIXA GERAL	1-9	SAQUE C/ CARTAO 09/22	627/6178160	320,00	0,00
15	111020002 BANCO DO BRASIL SA	3-5	SAQUE C/ CARTAO 09/22	627/6178160	0,00	320,00
15	111010001 CAIXA GERAL	1-9	SAQUE C/ CARTAO 09/22	627/6178161	285,00	0,00
15	111020002 BANCO DO BRASIL SA	3-5	SAQUE C/ CARTAO 09/22	627/6178161	0,00	285,00
15	111010001 CAIXA GERAL	1-9	SAQUE C/ CARTAO 09/22	627/6178162	211,17	0,00
15	111020002 BANCO DO BRASIL SA	3-5	SAQUE C/ CARTAO 09/22	627/6178162	0,00	211,17
15	111010001 CAIXA GERAL	1-9	SAQUE C/ CARTAO 09/22	627/6178163	63,20	0,00
15	111020002 BANCO DO BRASIL SA	3-5	SAQUE C/ CARTAO 09/22	627/6178163	0,00	63,20
15	111010001 CAIXA GERAL	1-9	SAQUE C/ CARTAO 09/22	627/6178164	61,99	0,00
15	111020002 BANCO DO BRASIL SA	3-5	SAQUE C/ CARTAO 09/22	627/6178164	0,00	61,99
15	111010001 CAIXA GERAL	1-9	SAQUE C/ CARTAO 09/22	627/6178165	84,50	0,00
15	111020002 BANCO DO BRASIL SA	3-5	SAQUE C/ CARTAO 09/22	627/6178165	0,00	84,50
15	111010001 CAIXA GERAL	1-9	SAQUE C/ CARTAO 09/22	627/6178166	465,62	0,00
15	111020002 BANCO DO BRASIL SA	3-5	SAQUE C/ CARTAO 09/22	627/6178166	0,00	465,62
15	111010001 CAIXA GERAL	1-9	SAQUE C/ CARTAO 09/22	627/6178167	8.000,00	0,00
15	111020002 BANCO DO BRASIL SA	3-5	SAQUE C/ CARTAO 09/22	627/6178167	0,00	8.000,00
15	111010001 CAIXA GERAL	1-9	SAQUE C/ CARTAO 09/22	627/6178168	1.208,54	0,00
15	111020002 BANCO DO BRASIL SA	3-5	SAQUE C/ CARTAO 09/22	627/6178168	0,00	1.208,54
15	423010001 COMISSÕES BANCÁRIAS	312-3	BANCO JUROS E COMISSOES 09/22	627/6178169	20,00	0,00
15	111020002 BANCO DO BRASIL SA	3-5	BANCO JUROS E COMISSOES 09/22	627/6178169	0,00	20,00
15	111030009 TITULO DE CAPITALIZAÇÃO - OUROCAP	601-7	OUROCAP - APLICAÇÃO FINANCEIRA 27/36 - 20366	627/6178170	1.517,34	0,00
15	111020002 BANCO DO BRASIL SA	3-5	OUROCAP - APLICAÇÃO FINANCEIRA 27/36 - 20366	627/6178170	0,00	1.517,34
15	111030013 RENDE FACIL - BANCO DO BRASIL	741-2	APLICAÇÃO FINANCEIRA 09/22	627/6178171	15.146,56	0,00
15	111020002 BANCO DO BRASIL SA	3-5	APLICAÇÃO FINANCEIRA 09/22	627/6178171	0,00	15.146,56
15	421030034 TELEFONE	309-3	TELEFONE - PGTO MES 08/22 - TIM	0/6178815	63,20	0,00
15	111010001 CAIXA GERAL	1-9	TELEFONE - PGTO MES 08/22 - TIM	0/6178815	0,00	63,20
15	421030034 TELEFONE	309-3	TELEFONE - PGTO MES 08/22 - TIM	0/6178816	61,99	0,00
15	111010001 CAIXA GERAL	1-9	TELEFONE - PGTO MES 08/22 - TIM	0/6178816	0,00	61,99
15	421030034 TELEFONE	309-3	TELEFONE - PGTO MES 08/22 - TIM	0/6178817	84,50	0,00
15	111010001 CAIXA GERAL	1-9	TELEFONE - PGTO MES 08/22 - TIM	0/6178817	0,00	84,50
15	421030034 TELEFONE	309-3	TELEFONE - PGTO MES 08/22 - TIM	0/6178818	211,17	0,00
15	111010001 CAIXA GERAL	1-9	TELEFONE - PGTO MES 08/22 - TIM	0/6178818	0,00	211,17
15	421030045 TAXA ASSOCIAÇÃO EMPRE. DE TEC. DE INF. E COMUN.	664-5	MENSALIDADE PGTO MÉS 08/22	0/6178824	90,00	0,00
15	111010001 CAIXA GERAL	1-9	MENSALIDADE PGTO MÉS 08/22	0/6178824	0,00	90,00
15	111020006 SICREDI	568-1	DEPOSITO - EFETUADO MES 09/22	628/6180257	314,70	0,00
15	111010001 CAIXA GERAL	1-9	DEPOSITO - EFETUADO MES 09/22	628/6180257	0,00	314,70
15	111020006 SICREDI	568-1	DEPOSITO - EFETUADO MES 09/22	628/6180258	1.831,80	0,00
15	111010001 CAIXA GERAL	1-9	DEPOSITO - EFETUADO MES 09/22	628/6180258	0,00	1.831,80
15	423010001 COMISSÕES BANCÁRIAS	312-3	BANCO JUROS E COMISSOES 09/22	628/6180259	19,00	0,00
15	111020006 SICREDI	568-1	BANCO JUROS E COMISSOES 09/22	628/6180259	0,00	19,00
15	111020006 SICREDI	568-1	DEPOSITO - EFETUADO MES 09/22	628/6180260	8.000,00	0,00
15	111010001 CAIXA GERAL	1-9	DEPOSITO - EFETUADO MES 09/22	628/6180260	0,00	8.000,00
15	111010001 CAIXA GERAL	1-9	SAQUE C/ CARTAO 09/22	628/6180261	10.319,00	0,00
15	111020006 SICREDI	568-1	SAQUE C/ CARTAO 09/22	628/6180261	0,00	10.319,00
15	423010001 COMISSÕES BANCÁRIAS	312-3	BANCO JUROS E COMISSOES 09/22	628/6180262	55,99	0,00
15	111020006 SICREDI	568-1	BANCO JUROS E COMISSOES 09/22	628/6180262	0,00	55,99
15	423010001 COMISSÕES BANCÁRIAS	312-3	BANCO JUROS E COMISSOES 09/22	628/6180263	9,25	0,00
15	111020006 SICREDI	568-1	BANCO JUROS E COMISSOES 09/22	628/6180263	0,00	9,25
15	423010001 COMISSÕES BANCÁRIAS	312-3	BANCO JUROS E COMISSOES 09/22	628/6180264	25,90	0,00
15	111020006 SICREDI	568-1	BANCO JUROS E COMISSOES 09/22	628/6180264	0,00	25,90
15	111020007 SICOOB	597-5	DEPOSITO - EFETUADO MES 09/22	629/6181218	352,59	0,00
15	111010001 CAIXA GERAL	1-9	DEPOSITO - EFETUADO MES 09/22	629/6181218	0,00	352,59
15	423010001 COMISSÕES BANCÁRIAS	312-3	BANCO JUROS E COMISSOES 09/22	629/6181219	14,00	0,00
15	111020007 SICOOB	597-5	BANCO JUROS E COMISSOES 09/22	629/6181219	0,00	14,00
15	211010010 IRMÃOS SABKA LTDA	530-4	DUPLICATA - PGTO N. 63662/7355 - 1/	0/6386314	606,81	0,00
15	111010001 CAIXA GERAL	1-9	DUPLICATA - PGTO N. 63662/7355 - 1/	0/6386314	0,00	606,81
15	423010005 CUSTOS/DESPESAS COM AÇÕES	682-3	Taxa de intermediat/Eo doador LREN3 2022081600371807580001-1	637/6402693	0,38	0,00
15	111020008 BANCO XP INVESTIMENTOS CCTVM S/A	671-8	Taxa de intermediat/Eo doador LREN3 2022081600371807580001-1	637/6402693	0,00	0,38
15	111020008 BANCO XP INVESTIMENTOS CCTVM S/A	671-8	Cr,dito Ref. Taxa de Remuneraç/Eo BTC LREN	637/6402694	1,26	0,00
15	313030005 TAXA DE REMUNERAÇÃO S/ AÇÕES	743-9	Cr,dito Ref. Taxa de Remuneraç/Eo BTC LREN	637/6402694	0,00	1,26
15	424010008 IRRF SOB/ AÇÕES	674-2	DEBITO CBLC IRRF S/ RENDIMENTO DE BTC LREN	637/6402695	0,28	0,00
15	111020008 BANCO XP INVESTIMENTOS CCTVM S/A	671-8	DEBITO CBLC IRRF S/ RENDIMENTO DE BTC LREN	637/6402695	0,00	0,28
<b>Total do Dia:</b>					<b>95.417,66</b>	<b>95.417,66</b>
16	421030014 DISPENDIOS COM ALIMENTAÇÃO	284-4	NFC-e 16638 - EDNA JOSE DE LIMA	0/5986932	36,50	0,00
16	111010001 CAIXA GERAL	1-9	NFC-e 16638 - EDNA JOSE DE LIMA	0/5986932	0,00	36,50
16	421030014 DISPENDIOS COM ALIMENTAÇÃO	284-4	NFC-e 34947 - L. F DEBORTOLI RESTAURANTE E HOTEL	0/5986937	32,00	0,00
16	111010001 CAIXA GERAL	1-9	NFC-e 34947 - L. F DEBORTOLI RESTAURANTE E HOTEL	0/5986937	0,00	32,00
16	421030007 COMBUSTIVEIS E LUBRIFICANTES	277-1	NFC-e 417819 - AUTO POSTO PRA FRENTE BRASIL LTDA	0/5986939	253,31	0,00
16	111010001 CAIXA GERAL	1-9	NFC-e 417819 - AUTO POSTO PRA FRENTE BRASIL LTDA	0/5986939	0,00	253,31
16	421030007 COMBUSTIVEIS E LUBRIFICANTES	277-1	NFC-e 145997 - POSTOS LAR	0/5987003	263,52	0,00
16	111010001 CAIXA GERAL	1-9	NFC-e 145997 - POSTOS LAR	0/5987003	0,00	263,52
16	111010001 CAIXA GERAL	1-9	Nota 17810 - MUNICIPIO DE PATO BRANCO (859)	620/6173830	20.732,16	0,00
16	311020001 RECEITA COM SERVIÇOS PRESTADOS	203-8	Nota 17810 - MUNICIPIO DE PATO BRANCO (859)	620/6173830	0,00	20.732,16

*[Handwritten signature]*

*[Handwritten signature]*

CNPJ: 10.786.517/0001-01

Consolidação: Empresa

Período: 01/01/2022 a 31/12/2022

Mês/Ano: 09/2022

Dia	Conta	Red.	Histórico	Lote/Lcto	Débito	Crédito
16	111010001 CAIXA GERAL	1-9	Nota 17811 - MUNICIPIO DE SAO JOAO	620/6173832	3.580,00	0,00
16	311020001 RECEITA COM SERVIÇOS PRESTADOS	203-8	Nota 17811 - MUNICIPIO DE SAO JOAO	620/6173832	0,00	3.580,00
16	293030001 REMESSA DE BEM DE MERCADORIA PARA COMODATO	543-6	Nota 5167 - MUNICIPIO DE GUARATUBA (496)	620/6174058	0,00	3.000,00
16	193030001 REMESSA DE BEM DE MERCADORIA PARA COMODATO	542-8	Nota 5167 - MUNICIPIO DE GUARATUBA (496)	620/6174059	3.000,00	0,00
16	311010001 REVENDA DE MERCADORIAS	200-3	Nota 5168 - CREMONESE & MULLER LTDA	620/6174062	0,00	84,00
16	111010001 CAIXA GERAL	1-9	Nota 5168 - CREMONESE & MULLER LTDA	620/6174063	84,00	0,00
16	293030001 REMESSA DE BEM DE MERCADORIA PARA COMODATO	543-6	Nota 5169 - MUNICIPIO DE AMPERE (1554)	620/6174064	0,00	800,00
16	193030001 REMESSA DE BEM DE MERCADORIA PARA COMODATO	542-8	Nota 5169 - MUNICIPIO DE AMPERE (1554)	620/6174065	800,00	0,00
16	421030001 VIAGENS E ESTADIAS	306-9	Nota 1730 - M. BACIN HOTELARIA	621/6174261	95,00	0,00
16	111010001 CAIXA GERAL	1-9	Nota 1730 - M. BACIN HOTELARIA	621/6174261	0,00	95,00
16	111020002 BANCO DO BRASIL SA	3-5	DEPOSITO - EFETUADO MES 09/22	627/6178172	1.435,00	0,00
16	111010001 CAIXA GERAL	1-9	DEPOSITO - EFETUADO MES 09/22	627/6178172	0,00	1.435,00
16	111020002 BANCO DO BRASIL SA	3-5	DEPOSITO - EFETUADO MES 09/22	627/6178173	5.292,00	0,00
16	111010001 CAIXA GERAL	1-9	DEPOSITO - EFETUADO MES 09/22	627/6178173	0,00	5.292,00
16	111020002 BANCO DO BRASIL SA	3-5	DEPOSITO - EFETUADO MES 09/22	627/6178174	2.665,00	0,00
16	111010001 CAIXA GERAL	1-9	DEPOSITO - EFETUADO MES 09/22	627/6178174	0,00	2.665,00
16	111020002 BANCO DO BRASIL SA	3-5	DEPOSITO - EFETUADO MES 09/22	627/6178175	3.895,00	0,00
16	111010001 CAIXA GERAL	1-9	DEPOSITO - EFETUADO MES 09/22	627/6178175	0,00	3.895,00
16	111020002 BANCO DO BRASIL SA	3-5	DEPOSITO - EFETUADO MES 09/22	627/6178176	205,00	0,00
16	111010001 CAIXA GERAL	1-9	DEPOSITO - EFETUADO MES 09/22	627/6178176	0,00	205,00
16	111010001 CAIXA GERAL	1-9	SAQUE C/ CARTAO 09/22	627/6178177	1.500,00	0,00
16	111020002 BANCO DO BRASIL SA	3-5	SAQUE C/ CARTAO 09/22	627/6178177	0,00	1.500,00
16	111010001 CAIXA GERAL	1-9	SAQUE C/ CARTAO 09/22	627/6178178	3.000,00	0,00
16	111020002 BANCO DO BRASIL SA	3-5	SAQUE C/ CARTAO 09/22	627/6178178	0,00	3.000,00
16	111010001 CAIXA GERAL	1-9	SAQUE C/ CARTAO 09/22	627/6178179	500,00	0,00
16	111020002 BANCO DO BRASIL SA	3-5	SAQUE C/ CARTAO 09/22	627/6178179	0,00	500,00
16	111030013 RENDE FACIL - BANCO DO BRASIL	741-2	APLICACAO FINANCEIRA 09/22	627/6178180	8.492,00	0,00
16	111020002 BANCO DO BRASIL SA	3-5	APLICACAO FINANCEIRA 09/22	627/6178180	0,00	8.492,00
16	111020006 SICREDI	568-1	DEPOSITO - EFETUADO MES 09/22	628/6180265	899,60	0,00
16	111010001 CAIXA GERAL	1-9	DEPOSITO - EFETUADO MES 09/22	628/6180265	0,00	899,60
16	111020006 SICREDI	568-1	DEPOSITO - EFETUADO MES 09/22	628/6180266	337,02	0,00
16	111010001 CAIXA GERAL	1-9	DEPOSITO - EFETUADO MES 09/22	628/6180266	0,00	337,02
16	423010001 COMISSOES BANCARIAS	312-3	BANCO JUROS E COMISSOES 09/22	628/6180267	1,00	0,00
16	111020006 SICREDI	568-1	BANCO JUROS E COMISSOES 09/22	628/6180267	0,00	1,00
16	111020006 SICREDI	568-1	DEPOSITO - EFETUADO MES 09/22	628/6180268	239,90	0,00
16	111010001 CAIXA GERAL	1-9	DEPOSITO - EFETUADO MES 09/22	628/6180268	0,00	239,90
16	423010001 COMISSOES BANCARIAS	312-3	BANCO JUROS E COMISSOES 09/22	628/6180269	1,85	0,00
16	111020006 SICREDI	568-1	BANCO JUROS E COMISSOES 09/22	628/6180269	0,00	1,85
16	423010001 COMISSOES BANCARIAS	312-3	BANCO JUROS E COMISSOES 09/22	628/6180270	3,70	0,00
16	111020006 SICREDI	568-1	BANCO JUROS E COMISSOES 09/22	628/6180270	0,00	3,70
16	111020007 SICOOB	597-5	DEPOSITO - EFETUADO MES 09/22	629/6181220	3.307,90	0,00
16	111010001 CAIXA GERAL	1-9	DEPOSITO - EFETUADO MES 09/22	629/6181220	0,00	3.307,90
16	423010001 COMISSOES BANCARIAS	312-3	BANCO JUROS E COMISSOES 09/22	629/6181221	38,00	0,00
16	111020007 SICOOB	597-5	BANCO JUROS E COMISSOES 09/22	629/6181221	0,00	38,00
16	423010005 CUSTOS/DESPESAS COM AÇÕES	682-3	Taxa de intermediarçao doador FLRY3 2022082400373891220001-1	637/6402690	20,47	0,00
16	111020008 BANCO XP INVESTIMENTOS CCTVM S/A	671-8	Taxa de intermediarçao doador FLRY3 2022082400373891220001-1	637/6402690	0,00	20,47
16	424010008 IRRF SOB/ AÇÕES	674-2	DEBITO CBLC IRRF S/ RENDIMENTO DE BTC FLRY	637/6402691	14,86	0,00
16	111020008 BANCO XP INVESTIMENTOS CCTVM S/A	671-8	DEBITO CBLC IRRF S/ RENDIMENTO DE BTC FLRY	637/6402691	0,00	14,86
16	111020008 BANCO XP INVESTIMENTOS CCTVM S/A	671-8	Cr.dito Ref. Taxa de Remuneraçao doador BTC FLRY	637/6402692	66,07	0,00
16	111030005 TAXA DE REMUNERACAO S/ AÇÕES	743-9	Cr.dito Ref. Taxa de Remuneraçao doador BTC FLRY	637/6402692	0,00	66,07
<b>Total do Dia:</b>					<b>60.790,86</b>	<b>60.790,86</b>
18	421030023 MATERIAL DE USO E CONSUMO	293-3	Nota 30485 - ALEXANDRE NARDI MALIM - ME	621/6174197	47,92	0,00
18	111010001 CAIXA GERAL	1-9	Nota 30485 - ALEXANDRE NARDI MALIM - ME	621/6174198	0,00	65,49
18	421030017 FRETES E CARRETOS	287-9	Nota 30485 - ALEXANDRE NARDI MALIM - ME	621/6174199	17,57	0,00
<b>Total do Dia:</b>					<b>65,49</b>	<b>65,49</b>
19	421030014 DISPENDIOS COM ALIMENTACAO	284-4	NFC-e 1972 - JOAO BONFIM COMERCIO DE ALIMENTOS LTDA	0/5987060	33,47	0,00
19	111010001 CAIXA GERAL	1-9	NFC-e 1972 - JOAO BONFIM COMERCIO DE ALIMENTOS LTDA	0/5987060	0,00	33,47
19	111010001 CAIXA GERAL	1-9	Nota 17813 - SERVICO AUTONOMO DE AGUA E ESGOTO - SAAE	620/6173834	646,17	0,00
19	311020001 RECEITA COM SERVIÇOS PRESTADOS	203-8	Nota 17813 - SERVICO AUTONOMO DE AGUA E ESGOTO - SAAE	620/6173835	0,00	680,00
19	312020004 (-) ISSQN	210-0	Nota 17813 - SERVICO AUTONOMO DE AGUA E ESGOTO - SAAE	620/6173836	33,83	0,00
19	111010001 CAIXA GERAL	1-9	Nota 17814 - MUNICIPIO DE TRES BARRAS DO PARANA	620/6173837	2.400,00	0,00
19	311020001 RECEITA COM SERVIÇOS PRESTADOS	203-8	Nota 17814 - MUNICIPIO DE TRES BARRAS DO PARANA	620/6173837	0,00	2.400,00
19	111010001 CAIXA GERAL	1-9	Nota 17815 - MUNICIPIO DE BRAGANEY	620/6173839	750,00	0,00
19	311020001 RECEITA COM SERVIÇOS PRESTADOS	203-8	Nota 17815 - MUNICIPIO DE BRAGANEY	620/6173839	0,00	750,00
19	111010001 CAIXA GERAL	1-9	Nota 17816 - ASSOCIACAO COML E INDL DE PATO BRAGADO	620/6173841	130,00	0,00
19	311020001 RECEITA COM SERVIÇOS PRESTADOS	203-8	Nota 17816 - ASSOCIACAO COML E INDL DE PATO BRAGADO	620/6173841	0,00	130,00
19	113110003 ESTOQUE DE MERC. PARA REVENDA	39-6	Nota 359165 - HENRY EQUIPAMENTOS ELETRONICOS E SISTEMA	621/6174172	19.300,23	0,00
19	111010001 CAIXA GERAL	1-9	Nota 359165 - HENRY EQUIPAMENTOS ELETRONICOS E SISTEMA	621/6174172	0,00	19.300,23
19	421030028 SERVIÇO DE TERCEIROS (PJ)	298-4	Nota 192 - CASSIA PATRICIA FERREIRA MATEUS SCHUG	621/6174263	42,00	0,00
19	111010001 CAIXA GERAL	1-9	Nota 192 - CASSIA PATRICIA FERREIRA MATEUS SCHUG	621/6174263	0,00	42,00
19	113060002 ADIANTAMENTOS A FORNECEDORES	698-0	ADIANTAMENTO PG A NUTRICARD ADM DE BENEFICIOS LTDA	0/6175041	13.600,00	0,00
19	111010001 CAIXA GERAL	1-9	ADIANTAMENTO PG A NUTRICARD ADM DE BENEFICIOS LTDA	0/6175041	0,00	13.600,00
19	111020002 BANCO DO BRASIL SA	3-5	DEPOSITO - EFETUADO MES 09/22	627/6178181	358,00	0,00
19	111010001 CAIXA GERAL	1-9	DEPOSITO - EFETUADO MES 09/22	627/6178181	0,00	358,00
19	111020002 BANCO DO BRASIL SA	3-5	DEPOSITO - EFETUADO MES 09/22	627/6178182	179,00	0,00
19	111010001 CAIXA GERAL	1-9	DEPOSITO - EFETUADO MES 09/22	627/6178182	0,00	179,00

10

AT



CNPJ: 10.786.517/0001-01  
 Consolidação: Empresa

Período: 01/01/2022 a 31/12/2022

Mês/Ano: 09/2022

Dia	Conta	Red.	Histórico	Lote/Lcto	Débito	Crédito
19	111020002 BANCO DO BRASIL SA	3-5	DEPOSITO - EFETUADO MES 09/22	627/6178183	3.470,00	0,00
19	111010001 CAIXA GERAL	1-9	DEPOSITO - EFETUADO MES 09/22	627/6178183	0,00	3.470,00
19	111010001 CAIXA GERAL	1-9	SAQUE C/ CARTAO 09/22	627/6178184	13.600,00	0,00
19	111020002 BANCO DO BRASIL SA	3-5	SAQUE C/ CARTAO 09/22	627/6178184	0,00	13.600,00
19	111010001 CAIXA GERAL	1-9	SAQUE C/ CARTAO 09/22	627/6178185	171,92	0,00
19	111020002 BANCO DO BRASIL SA	3-5	SAQUE C/ CARTAO 09/22	627/6178185	0,00	171,92
19	111010001 CAIXA GERAL	1-9	SAQUE C/ CARTAO 09/22	627/6178186	347,76	0,00
19	111020002 BANCO DO BRASIL SA	3-5	SAQUE C/ CARTAO 09/22	627/6178186	0,00	347,76
19	111010001 CAIXA GERAL	1-9	SAQUE C/ CARTAO 09/22	627/6178187	1.354,44	0,00
19	111020002 BANCO DO BRASIL SA	3-5	SAQUE C/ CARTAO 09/22	627/6178187	0,00	1.354,44
19	111010001 CAIXA GERAL	1-9	SAQUE C/ CARTAO 09/22	627/6178188	150,00	0,00
19	111020002 BANCO DO BRASIL SA	3-5	SAQUE C/ CARTAO 09/22	627/6178188	0,00	150,00
19	423010001 COMISSÕES BANCÁRIAS	312-3	BANCO JUROS E COMISSOES 09/22	627/6178189	11,48	0,00
19	111020002 BANCO DO BRASIL SA	3-5	BANCO JUROS E COMISSOES 09/22	627/6178189	0,00	11,48
19	111030009 TITULO DE CAPITALIZAÇÃO - OUROCAP	601-7	OUROCAP - APLICAÇÃO FINANCEIRA 04/36 - 118890	627/6178190	1.000,00	0,00
19	111020002 BANCO DO BRASIL SA	3-5	OUROCAP - APLICAÇÃO FINANCEIRA 04/36 - 118890	627/6178190	0,00	1.000,00
19	111030009 TITULO DE CAPITALIZAÇÃO - OUROCAP	601-7	OUROCAP - APLICAÇÃO FINANCEIRA 15/36 - 76707	627/6178191	1.107,23	0,00
19	111020002 BANCO DO BRASIL SA	3-5	OUROCAP - APLICAÇÃO FINANCEIRA 15/36 - 76707	627/6178191	0,00	1.107,23
19	111020002 BANCO DO BRASIL SA	3-5	APLICAÇÃO FINANCEIRA - RESGATE 09/22	627/6178192	13.735,83	0,00
19	111030013 RENDE FACIL - BANCO DO BRASIL	741-2	APLICAÇÃO FINANCEIRA - RESGATE 09/22	627/6178192	0,00	13.735,83
19	111020006 SICREDI	568-1	DEPOSITO - EFETUADO MES 09/22	628/6180271	416,70	0,00
19	111010001 CAIXA GERAL	1-9	DEPOSITO - EFETUADO MES 09/22	628/6180271	0,00	416,70
19	111020006 SICREDI	568-1	DEPOSITO - EFETUADO MES 09/22	628/6180272	5.975,73	0,00
19	111010001 CAIXA GERAL	1-9	DEPOSITO - EFETUADO MES 09/22	628/6180272	0,00	5.975,73
19	423010001 COMISSÕES BANCÁRIAS	312-3	BANCO JUROS E COMISSOES 09/22	628/6180273	6,00	0,00
19	111020006 SICREDI	568-1	BANCO JUROS E COMISSOES 09/22	628/6180273	0,00	6,00
19	423010001 COMISSÕES BANCÁRIAS	312-3	BANCO JUROS E COMISSOES 09/22	628/6180274	2,00	0,00
19	111020006 SICREDI	568-1	BANCO JUROS E COMISSOES 09/22	628/6180274	0,00	2,00
19	215040006 LIBERTY SEGUROS	735-8	SEGURO PGTO PARCELA Nº 02/10	628/6180275	99,53	0,00
19	111020006 SICREDI	568-1	SEGURO PGTO PARCELA Nº 02/10	628/6180275	0,00	99,53
19	111020006 SICREDI	568-1	DEPOSITO - EFETUADO MES 09/22	628/6180276	179,00	0,00
19	111010001 CAIXA GERAL	1-9	DEPOSITO - EFETUADO MES 09/22	628/6180276	0,00	179,00
19	111020006 SICREDI	568-1	DEPOSITO - EFETUADO MES 09/22	628/6180277	179,00	0,00
19	111010001 CAIXA GERAL	1-9	DEPOSITO - EFETUADO MES 09/22	628/6180277	0,00	179,00
19	111020006 SICREDI	568-1	DEPOSITO - EFETUADO MES 09/22	628/6180278	179,00	0,00
19	111010001 CAIXA GERAL	1-9	DEPOSITO - EFETUADO MES 09/22	628/6180278	0,00	179,00
19	423010001 COMISSÕES BANCÁRIAS	312-3	BANCO JUROS E COMISSOES 09/22	628/6180279	11,10	0,00
19	111020006 SICREDI	568-1	BANCO JUROS E COMISSOES 09/22	628/6180279	0,00	11,10
19	423010001 COMISSÕES BANCÁRIAS	312-3	BANCO JUROS E COMISSOES 09/22	628/6180280	21,00	0,00
19	111020006 SICREDI	568-1	BANCO JUROS E COMISSOES 09/22	628/6180280	0,00	21,00
19	423010001 COMISSÕES BANCÁRIAS	312-3	BANCO JUROS E COMISSOES 09/22	628/6180281	7,40	0,00
19	111020006 SICREDI	568-1	BANCO JUROS E COMISSOES 09/22	628/6180281	0,00	7,40
19	111020007 SICOOB	597-5	DEPOSITO - EFETUADO MES 09/22	629/6181222	380,80	0,00
19	111010001 CAIXA GERAL	1-9	DEPOSITO - EFETUADO MES 09/22	629/6181222	0,00	380,80
19	423010001 COMISSÕES BANCÁRIAS	312-3	BANCO JUROS E COMISSOES 09/22	629/6181223	10,00	0,00
19	111020007 SICOOB	597-5	BANCO JUROS E COMISSOES 09/22	629/6181223	0,00	10,00
19	421030014 DISPENSIOS COM ALIMENTAÇÃO	284-4	NFC-e 10917 - MARIA SALETE DE LIMA RESTAURANTE	0/6181433	93,50	0,00
19	111010001 CAIXA GERAL	1-9	NFC-e 10917 - MARIA SALETE DE LIMA RESTAURANTE	0/6181433	0,00	93,50
19	421030014 DISPENSIOS COM ALIMENTAÇÃO	284-4	NFC-e 87723 - VA COMERCIO DE ALIMENTOS LTDA	0/6181473	104,00	0,00
19	111010001 CAIXA GERAL	1-9	NFC-e 87723 - VA COMERCIO DE ALIMENTOS LTDA	0/6181473	0,00	104,00
19	421030014 DISPENSIOS COM ALIMENTAÇÃO	284-4	NFC-e 1974 - JOAO BONFIM COMERCIO DE ALIMENTOS	0/6181474	29,96	0,00
19	111010001 CAIXA GERAL	1-9	NFC-e 1974 - JOAO BONFIM COMERCIO DE ALIMENTOS	0/6181474	0,00	29,96
19	421030007 COMBUSTIVEIS E LUBRIFICANTES	277-1	NFC-e 899276 - POSTO MARU S	0/6181477	223,95	0,00
19	111010001 CAIXA GERAL	1-9	NFC-e 899276 - POSTO MARU S	0/6181477	0,00	223,95
19	423010005 CUSTOS/DESPESAS COM AÇÕES	682-3	Taxa de intermediat/Eo doador TOTS3 2022081900372956270001-1	637/6402684	3,06	0,00
19	111020008 BANCO XP INVESTIMENTOS CCTVM S/A	671-8	Taxa de intermediat/Eo doador TOTS3 2022081900372956270001-1	637/6402684	0,00	3,06
19	423010005 CUSTOS/DESPESAS COM AÇÕES	682-3	Taxa de intermediat/Eo doador BBAS3 2022081100370235560001-1	637/6402685	1,18	0,00
19	111020008 BANCO XP INVESTIMENTOS CCTVM S/A	671-8	Taxa de intermediat/Eo doador BBAS3 2022081100370235560001-1	637/6402685	0,00	1,18
19	111020008 BANCO XP INVESTIMENTOS CCTVM S/A	671-8	Cr,dito Ref. Taxa de Remuneraç/Eo BTC TOTS	637/6402686	10,19	0,00
19	313030005 TAXA DE REMUNERAÇÃO S/ AÇÕES	743-9	Cr,dito Ref. Taxa de Remuneraç/Eo BTC TOTS	637/6402686	0,00	10,19
19	111020008 BANCO XP INVESTIMENTOS CCTVM S/A	671-8	Cr,dito Ref. Taxa de Remuneraç/Eo BTC BBAS	637/6402687	3,95	0,00
19	313030005 TAXA DE REMUNERAÇÃO S/ AÇÕES	743-9	Cr,dito Ref. Taxa de Remuneraç/Eo BTC BBAS	637/6402687	0,00	3,95
19	424010008 IRRF SOB/ AÇÕES	674-2	DEBITO CBLC IRRF S/ RENDIMENTO DE BTC TOTS	637/6402688	2,29	0,00
19	111020008 BANCO XP INVESTIMENTOS CCTVM S/A	671-8	DEBITO CBLC IRRF S/ RENDIMENTO DE BTC TOTS	637/6402688	0,00	2,29
19	424010008 IRRF SOB/ AÇÕES	674-2	DEBITO CBLC IRRF S/ RENDIMENTO DE BTC BBAS	637/6402689	0,88	0,00
19	111020008 BANCO XP INVESTIMENTOS CCTVM S/A	671-8	DEBITO CBLC IRRF S/ RENDIMENTO DE BTC BBAS	637/6402689	0,00	0,88
<b>Total do Dia:</b>					<b>80.361,58</b>	<b>80.361,58</b>
20	421030022 MATERIAL DE LIMPEZA	292-5	NFC-e 18051 - MESP PRODUTOS QUIMICOS E HIGIENICOS LTDA	0/5987014	68,95	0,00
20	111010001 CAIXA GERAL	1-9	NFC-e 18051 - MESP PRODUTOS QUIMICOS E HIGIENICOS LTDA	0/5987014	0,00	68,95
20	421030014 DISPENSIOS COM ALIMENTAÇÃO	284-4	NFC-e 35001 - L. F. DEBORTOLI RESTAURANTE	0/5987027	31,00	0,00
20	211010204 L. F. DEBORTOLI RESTAURANTE	727-7	NFC-e 35001 - L. F. DEBORTOLI RESTAURANTE	0/5987027	0,00	31,00
20	211010196 VISUAL COMERCIO DE BRINDES LTDA	716-1	DUPLICATA - PGTO N. 4628 - 2/2	0/5987214	840,00	0,00
20	111010001 CAIXA GERAL	1-9	DUPLICATA - PGTO N. 4628 - 2/2	0/5987214	0,00	840,00
20	111010001 CAIXA GERAL	1-9	IMPOSTO SIMPLES PGTO MES 08/22	0/5990395	0,00	72.871,49
20	214010001 IRRF A RECOLHER (RETIDO DE PF)	165-1	IRF PGTO GUIA REF MES 08/22	0/5990417	788,82	0,00
20	111010001 CAIXA GERAL	1-9	IRF PGTO GUIA REF MES 08/22	0/5990417	0,00	788,82
20	213020004 INSS A RECOLHER	162-7	INSS - PGTO GUIA MES 08/22	0/5990431	5.322,03	0,00

P

AA



CNPJ: 10.786.517/0001-01

Consolidação: Empresa

Período: 01/01/2022 a 31/12/2022

Mês/Ano: 09/2022

Dia	Conta	Red.	Histórico	Lote/Lcto	Débito	Crédito
20	111010001 CAIXA GERAL	1-9	INSS - PGTO GUIA MES 08/22	0/5990431	0,00	5.322,03
20	111010001 CAIXA GERAL	1-9	Nota 17821 - MUNICIPIO DE ASSIS CHATEAUBRIAND	620/6173843	630,00	0,00
20	311020001 RECEITA COM SERVIÇOS PRESTADOS	203-8	Nota 17821 - MUNICIPIO DE ASSIS CHATEAUBRIAND	620/6173843	0,00	630,00
20	111010001 CAIXA GERAL	1-9	Nota 17822 - SYSMAR INFORMATICA LTDA ME	620/6173845	89,90	0,00
20	311020001 RECEITA COM SERVIÇOS PRESTADOS	203-8	Nota 17822 - SYSMAR INFORMATICA LTDA ME	620/6173845	0,00	89,90
20	111010001 CAIXA GERAL	1-9	Nota 17823 - MUNICIPIO DE JESUITAS (1640)	620/6173847	1.890,00	0,00
20	311020001 RECEITA COM SERVIÇOS PRESTADOS	203-8	Nota 17823 - MUNICIPIO DE JESUITAS (1640)	620/6173847	0,00	1.890,00
20	111010001 CAIXA GERAL	1-9	Nota 17824 - PREFEITURA MUNICIPAL DE RAMILANDIA	620/6173849	2.280,00	0,00
20	311020001 RECEITA COM SERVIÇOS PRESTADOS	203-8	Nota 17824 - PREFEITURA MUNICIPAL DE RAMILANDIA	620/6173849	0,00	2.280,00
20	111010001 CAIXA GERAL	1-9	Nota 17825 - MUNICIPIO DE CONTENDA - PR	620/6173851	2.470,00	0,00
20	311020001 RECEITA COM SERVIÇOS PRESTADOS	203-8	Nota 17825 - MUNICIPIO DE CONTENDA - PR	620/6173851	0,00	2.470,00
20	111010001 CAIXA GERAL	1-9	Nota 17826 - CAMARA MUNICIPAL DE ITAIPULANDIA	620/6173853	373,00	0,00
20	311020001 RECEITA COM SERVIÇOS PRESTADOS	203-8	Nota 17826 - CAMARA MUNICIPAL DE ITAIPULANDIA	620/6173853	0,00	373,00
20	111010001 CAIXA GERAL	1-9	Nota 17827 - MUNICIPIO DE UBIRATÁ (663)	620/6173855	2.630,40	0,00
20	311020001 RECEITA COM SERVIÇOS PRESTADOS	203-8	Nota 17827 - MUNICIPIO DE UBIRATÁ (663)	620/6173855	0,00	2.630,40
20	111010001 CAIXA GERAL	1-9	Nota 17828 - REZENDE ARTIGOS MEDICOS E ORTOPEDICOS LT	620/6173857	33,35	0,00
20	311020001 RECEITA COM SERVIÇOS PRESTADOS	203-8	Nota 17828 - REZENDE ARTIGOS MEDICOS E ORTOPEDICOS LT	620/6173857	0,00	33,35
20	111010001 CAIXA GERAL	1-9	Nota 17829 - MAISMED COMERCIO DE PRODUTOS PARA SAUDE	620/6173859	33,35	0,00
20	311020001 RECEITA COM SERVIÇOS PRESTADOS	203-8	Nota 17829 - MAISMED COMERCIO DE PRODUTOS PARA SAUDE	620/6173859	0,00	33,35
20	111010001 CAIXA GERAL	1-9	Nota 17830 - MOCA COMERCIO DE MEDICAMENTOS EIRELI	620/6173861	33,35	0,00
20	311020001 RECEITA COM SERVIÇOS PRESTADOS	203-8	Nota 17830 - MOCA COMERCIO DE MEDICAMENTOS EIRELI	620/6173861	0,00	33,35
20	111010001 CAIXA GERAL	1-9	Nota 17831 - MUNICIPIO DE GUARATUBA (496)	620/6173863	48,65	0,00
20	311020001 RECEITA COM SERVIÇOS PRESTADOS	203-8	Nota 17831 - MUNICIPIO DE GUARATUBA (496)	620/6173863	0,00	48,65
20	111010001 CAIXA GERAL	1-9	Nota 17832 - MUNICIPIO DE GUARATUBA (496)	620/6173865	48,65	0,00
20	311020001 RECEITA COM SERVIÇOS PRESTADOS	203-8	Nota 17832 - MUNICIPIO DE GUARATUBA (496)	620/6173865	0,00	48,65
20	111010001 CAIXA GERAL	1-9	Nota 17833 - MUNICIPIO DE GUARATUBA (496)	620/6173867	48,65	0,00
20	311020001 RECEITA COM SERVIÇOS PRESTADOS	203-8	Nota 17833 - MUNICIPIO DE GUARATUBA (496)	620/6173867	0,00	48,65
20	111010001 CAIXA GERAL	1-9	Nota 17834 - MTEK ENERGIA SOLAR LTDA.	620/6173869	359,28	0,00
20	311020001 RECEITA COM SERVIÇOS PRESTADOS	203-8	Nota 17834 - MTEK ENERGIA SOLAR LTDA.	620/6173869	0,00	359,28
20	311010001 REVENDA DE MERCADORIAS	200-3	Nota 5171 - Jaco Deves	620/6173999	0,00	45,00
20	111010001 CAIXA GERAL	1-9	Nota 5171 - Jaco Deves	620/6174000	45,00	0,00
20	293030001 REMESSA DE BEM DE MERCADORIA PARA COMODATO	543-6	Nota 5174 - MAICON R. RAUPP E CIA LTDA	620/6174001	0,00	2.400,00
20	193030001 REMESSA DE BEM DE MERCADORIA PARA COMODATO	542-8	Nota 5174 - MAICON R. RAUPP E CIA LTDA	620/6174002	2.400,00	0,00
20	293030001 REMESSA DE BEM DE MERCADORIA PARA COMODATO	543-6	Nota 5172 - MAICON R. RAUPP E CIA LTDA	621/6174146	800,00	0,00
20	193030001 REMESSA DE BEM DE MERCADORIA PARA COMODATO	542-8	Nota 5172 - MAICON R. RAUPP E CIA LTDA	621/6174146	0,00	800,00
20	293030001 REMESSA DE BEM DE MERCADORIA PARA COMODATO	543-6	Nota 5173 - MAICON R. RAUPP E CIA LTDA	621/6174148	1.600,00	0,00
20	193030001 REMESSA DE BEM DE MERCADORIA PARA COMODATO	542-8	Nota 5173 - MAICON R. RAUPP E CIA LTDA	621/6174148	0,00	1.600,00
20	1030028 SERVIÇO DE TERCEIROS (PJ)	298-4	Nota 81351 - HENRY EQUIPAMENTOS ELETRONICOS E SISTEMA	621/6174265	1.368,99	0,00
20	211010001 HENRY EQUIP ELETR. E SIST	460-0	Nota 81351 - HENRY EQUIPAMENTOS ELETRONICOS E SISTEMA	621/6174265	0,00	1.368,99
20	421010015 VALE - ALIMENTAÇÃO	650-5	Nota 777753 - NUTRICARD ADM DE BENEFICIOS LTDA	621/6174267	13.600,00	0,00
20	113060002 ADIANTAMENTOS A FORNECEDORES	698-0	Nota 777753 - NUTRICARD ADM DE BENEFICIOS LTDA	621/6174267	0,00	13.600,00
20	211010032 CAMARGO VENDING LTDA	590-8	DUPLICATA - PGTO N. 39962	0/6175033	168,00	0,00
20	111010001 CAIXA GERAL	1-9	DUPLICATA - PGTO N. 39962	0/6175033	0,00	168,00
20	214010009 SIMPLES NACIONAL A RECOLHER	174-0	IMPOSTO SIMPLES PGTO MES 08/22	0/6175047	72.535,83	0,00
20	113090012 SIMP. NACIONAL A COMPENSAR	726-9	IMPOSTO SIMPLES PGTO MES 08/22	0/6175052	335,66	0,00
20	111020002 BANCO DO BRASIL SA	3-5	DEPOSITO - EFETUADO MES 09/22	627/6178193	2.134,30	0,00
20	111010001 CAIXA GERAL	1-9	DEPOSITO - EFETUADO MES 09/22	627/6178193	0,00	2.134,30
20	111020002 BANCO DO BRASIL SA	3-5	DEPOSITO - EFETUADO MES 09/22	627/6178194	2.988,02	0,00
20	111010001 CAIXA GERAL	1-9	DEPOSITO - EFETUADO MES 09/22	627/6178194	0,00	2.988,02
20	111020002 BANCO DO BRASIL SA	3-5	DEPOSITO - EFETUADO MES 09/22	627/6178195	199,00	0,00
20	111010001 CAIXA GERAL	1-9	DEPOSITO - EFETUADO MES 09/22	627/6178195	0,00	199,00
20	111020002 BANCO DO BRASIL SA	3-5	DEPOSITO - EFETUADO MES 09/22	627/6178196	995,00	0,00
20	111010001 CAIXA GERAL	1-9	DEPOSITO - EFETUADO MES 09/22	627/6178196	0,00	995,00
20	111020002 BANCO DO BRASIL SA	3-5	DEPOSITO - EFETUADO MES 09/22	627/6178197	398,00	0,00
20	111010001 CAIXA GERAL	1-9	DEPOSITO - EFETUADO MES 09/22	627/6178197	0,00	398,00
20	111020002 BANCO DO BRASIL SA	3-5	DEPOSITO - EFETUADO MES 09/22	627/6178198	199,00	0,00
20	111010001 CAIXA GERAL	1-9	DEPOSITO - EFETUADO MES 09/22	627/6178198	0,00	199,00
20	111020002 BANCO DO BRASIL SA	3-5	DEPOSITO - EFETUADO MES 09/22	627/6178199	597,00	0,00
20	111010001 CAIXA GERAL	1-9	DEPOSITO - EFETUADO MES 09/22	627/6178199	0,00	597,00
20	111020002 BANCO DO BRASIL SA	3-5	DEPOSITO - EFETUADO MES 09/22	627/6178200	199,00	0,00
20	111010001 CAIXA GERAL	1-9	DEPOSITO - EFETUADO MES 09/22	627/6178200	0,00	199,00
20	111020002 BANCO DO BRASIL SA	3-5	DEPOSITO - EFETUADO MES 09/22	627/6178201	199,00	0,00
20	111010001 CAIXA GERAL	1-9	DEPOSITO - EFETUADO MES 09/22	627/6178201	0,00	199,00
20	111020002 BANCO DO BRASIL SA	3-5	DEPOSITO - EFETUADO MES 09/22	627/6178202	199,00	0,00
20	111010001 CAIXA GERAL	1-9	DEPOSITO - EFETUADO MES 09/22	627/6178202	0,00	199,00
20	111020002 BANCO DO BRASIL SA	3-5	DEPOSITO - EFETUADO MES 09/22	627/6178203	35.000,00	0,00
20	111010001 CAIXA GERAL	1-9	DEPOSITO - EFETUADO MES 09/22	627/6178203	0,00	35.000,00
20	111020002 BANCO DO BRASIL SA	3-5	DEPOSITO - EFETUADO MES 09/22	627/6178204	10.000,00	0,00

*[Handwritten signature]*

*[Handwritten signature]*

CNPJ: 10.786.517/0001-01

Consolidação: Empresa

Período: 01/01/2022 a 31/12/2022

Mês/Ano: 09/2022

Dia	Conta	Red.	Histórico	Lote/Lcto	Débito	Crédito
20	111010001 CAIXA GERAL	1-9	DEPOSITO - EFETUADO MES 09/22	627/6178204	0,00	10.000,00
20	111020002 BANCO DO BRASIL SA	3-5	DEPOSITO - EFETUADO MES 09/22	627/6178205	10.000,00	0,00
20	111010001 CAIXA GERAL	1-9	DEPOSITO - EFETUADO MES 09/22	627/6178205	0,00	10.000,00
20	111010001 CAIXA GERAL	1-9	SAQUE C/ CARTAO 09/22	627/6178206	130,00	0,00
20	111020002 BANCO DO BRASIL SA	3-5	SAQUE C/ CARTAO 09/22	627/6178206	0,00	130,00
20	111010001 CAIXA GERAL	1-9	SAQUE C/ CARTAO 09/22	627/6178207	500,00	0,00
20	111020002 BANCO DO BRASIL SA	3-5	SAQUE C/ CARTAO 09/22	627/6178207	0,00	500,00
20	111010001 CAIXA GERAL	1-9	SAQUE C/ CARTAO 09/22	627/6178208	500,00	0,00
20	111020002 BANCO DO BRASIL SA	3-5	SAQUE C/ CARTAO 09/22	627/6178208	0,00	500,00
20	111010001 CAIXA GERAL	1-9	SAQUE C/ CARTAO 09/22	627/6178209	350,00	0,00
20	111020002 BANCO DO BRASIL SA	3-5	SAQUE C/ CARTAO 09/22	627/6178209	0,00	350,00
20	111010001 CAIXA GERAL	1-9	SAQUE C/ CARTAO 09/22	627/6178210	350,00	0,00
20	111020002 BANCO DO BRASIL SA	3-5	SAQUE C/ CARTAO 09/22	627/6178210	0,00	350,00
20	111010001 CAIXA GERAL	1-9	SAQUE C/ CARTAO 09/22	627/6178211	5.322,03	0,00
20	111020002 BANCO DO BRASIL SA	3-5	SAQUE C/ CARTAO 09/22	627/6178211	0,00	5.322,03
20	111010001 CAIXA GERAL	1-9	SAQUE C/ CARTAO 09/22	627/6178212	788,82	0,00
20	111020002 BANCO DO BRASIL SA	3-5	SAQUE C/ CARTAO 09/22	627/6178212	0,00	788,82
20	211010208 GILVANY HECK	733-1	DUPLICATA - PGTO N. 1551/1	627/6178213	819,00	0,00
20	111020002 BANCO DO BRASIL SA	3-5	DUPLICATA - PGTO N. 1551/1	627/6178213	0,00	819,00
20	111010001 CAIXA GERAL	1-9	SAQUE C/ CARTAO 09/22	627/6178214	100,00	0,00
20	111020002 BANCO DO BRASIL SA	3-5	SAQUE C/ CARTAO 09/22	627/6178214	0,00	100,00
20	111010001 CAIXA GERAL	1-9	SAQUE C/ CARTAO 09/22	627/6178215	168,00	0,00
20	111020002 BANCO DO BRASIL SA	3-5	SAQUE C/ CARTAO 09/22	627/6178215	0,00	168,00
20	111010001 CAIXA GERAL	1-9	SAQUE C/ CARTAO 09/22	627/6178216	840,00	0,00
20	111020002 BANCO DO BRASIL SA	3-5	SAQUE C/ CARTAO 09/22	627/6178216	0,00	840,00
20	421030094 SEGURO DE VIDA FUNCIONARIOS	694-7	VALOR REF. TOKIO MARINE SEGURADORA - 09/22	627/6178217	485,44	0,00
20	111020002 BANCO DO BRASIL SA	3-5	VALOR REF. TOKIO MARINE SEGURADORA - 09/22	627/6178217	0,00	485,44
20	111010001 CAIXA GERAL	1-9	SAQUE C/ CARTAO 09/22	627/6178218	1.100,00	0,00
20	111020002 BANCO DO BRASIL SA	3-5	SAQUE C/ CARTAO 09/22	627/6178218	0,00	1.100,00
20	111010001 CAIXA GERAL	1-9	SAQUE C/ CARTAO 09/22	627/6178219	72.871,49	0,00
20	111020002 BANCO DO BRASIL SA	3-5	SAQUE C/ CARTAO 09/22	627/6178219	0,00	72.871,49
20	111010001 CAIXA GERAL	1-9	SAQUE C/ CARTAO 09/22	627/6178220	200,00	0,00
20	111020002 BANCO DO BRASIL SA	3-5	SAQUE C/ CARTAO 09/22	627/6178220	0,00	200,00
20	423010001 COMISSÕES BANCÁRIAS	312-3	BANCO JUROS E COMISSOES 09/22	627/6178221	11,98	0,00
20	111020002 BANCO DO BRASIL SA	3-5	BANCO JUROS E COMISSOES 09/22	627/6178221	0,00	11,98
20	111030009 TITULO DE CAPITALIZAÇÃO - OUROCAP	601-7	OUROCAP - APLICAÇÃO FINANCEIRA 05/36 - 115779	627/6178222	1.000,00	0,00
20	111020002 BANCO DO BRASIL SA	3-5	OUROCAP - APLICAÇÃO FINANCEIRA 05/36 - 115779	627/6178222	0,00	1.000,00
20	111030009 TITULO DE CAPITALIZAÇÃO - OUROCAP	601-7	OUROCAP - APLICAÇÃO FINANCEIRA 27/36 - 20737	627/6178223	1.517,34	0,00
20	111020002 BANCO DO BRASIL SA	3-5	OUROCAP - APLICAÇÃO FINANCEIRA 27/36 - 20737	627/6178223	0,00	1.517,34
20	111020002 BANCO DO BRASIL SA	3-5	APLICAÇÃO FINANCEIRA - RESGATE 09/22	627/6178224	23.946,78	0,00
20	111030013 RENDE FACIL - BANCO DO BRASIL	741-2	APLICAÇÃO FINANCEIRA - RESGATE 09/22	627/6178224	0,00	23.946,78
20	111020006 SICREDI	568-1	DEPOSITO - EFETUADO MES 09/22	628/6180282	104,11	0,00
20	111010001 CAIXA GERAL	1-9	DEPOSITO - EFETUADO MES 09/22	628/6180282	0,00	104,11
20	111020006 SICREDI	568-1	DEPOSITO - EFETUADO MES 09/22	628/6180283	424,29	0,00
20	111010001 CAIXA GERAL	1-9	DEPOSITO - EFETUADO MES 09/22	628/6180283	0,00	424,29
20	423010001 COMISSÕES BANCÁRIAS	312-3	BANCO JUROS E COMISSOES 09/22	628/6180284	18,00	0,00
20	111020006 SICREDI	568-1	BANCO JUROS E COMISSOES 09/22	628/6180284	0,00	18,00
20	423010001 COMISSÕES BANCÁRIAS	312-3	BANCO JUROS E COMISSOES 09/22	628/6180285	2,00	0,00
20	111020006 SICREDI	568-1	BANCO JUROS E COMISSOES 09/22	628/6180285	0,00	2,00
20	111010001 CAIXA GERAL	1-9	SAQUE C/ CARTAO 09/22	628/6180286	10.000,00	0,00
20	111020006 SICREDI	568-1	SAQUE C/ CARTAO 09/22	628/6180286	0,00	10.000,00
20	111030007 APLICAÇÃO - SICREDI POUPANÇA	571-1	APLICAÇÃO POUPANÇA 09/22	628/6180287	500,00	0,00
20	111020006 SICREDI	568-1	APLICAÇÃO POUPANÇA 09/22	628/6180287	0,00	500,00
20	423010001 COMISSÕES BANCÁRIAS	312-3	BANCO JUROS E COMISSOES 09/22	628/6180288	12,95	0,00
20	111020006 SICREDI	568-1	BANCO JUROS E COMISSOES 09/22	628/6180288	0,00	12,95
20	423010001 COMISSÕES BANCÁRIAS	312-3	BANCO JUROS E COMISSOES 09/22	628/6180289	37,00	0,00
20	111020006 SICREDI	568-1	BANCO JUROS E COMISSOES 09/22	628/6180289	0,00	37,00
20	111010001 CAIXA GERAL	1-9	SAQUE C/ CARTAO 09/22	629/6181224	10.000,00	0,00
20	111020007 SICOOB	597-5	SAQUE C/ CARTAO 09/22	629/6181224	0,00	10.000,00
20	111010001 CAIXA GERAL	1-9	DEPOSITO - EFETUADO MES 09/22	629/6181225	1.406,49	0,00
20	423010001 COMISSÕES BANCÁRIAS	312-3	BANCO JUROS E COMISSOES 09/22	629/6181226	26,00	0,00
20	111020007 SICOOB	597-5	BANCO JUROS E COMISSOES 09/22	629/6181226	0,00	26,00
20	421030014 DISPENSIOS COM ALIMENTAÇÃO	284-4	NFC-e 1162 - TROGUE & TROGUE LTDA	06/181482	30,00	0,00
20	111010001 CAIXA GERAL	1-9	NFC-e 1162 - TROGUE & TROGUE LTDA	06/181482	0,00	30,00
20	111010001 CAIXA GERAL	1-9	TED BCO 1 AGE 0859 CTA 352071 - RETIRADA EM C/C	637/6402680	35.000,00	0,00
20	111020008 BANCO XP INVESTIMENTOS CCTVM S/A	671-8	TED BCO 1 AGE 0859 CTA 352071 - RETIRADA EM C/C	637/6402680	0,00	35.000,00
20	423010005 CUSTOS/DESPESAS COM AÇÕES	682-3	Taxa de intermediação doador BBAS3 2022091600370235560001-2	637/6402681	0,02	0,00
20	111020008 BANCO XP INVESTIMENTOS CCTVM S/A	671-8	Taxa de intermediação doador BBAS3 2022091600370235560001-2	637/6402681	0,00	0,02
20	111020008 BANCO XP INVESTIMENTOS CCTVM S/A	671-8	Cr.dito Ref. Taxa de Remuneração BTC BBAS	637/6402682	0,07	0,00
20	313030005 TAXA DE REMUNERAÇÃO S/ AÇÕES	743-9	Cr.dito Ref. Taxa de Remuneração BTC BBAS	637/6402682	0,00	0,07
20	424010008 IRRF SOB AÇÕES	674-2	DEBITO CBLC IRRF S/ RENDIMENTO DE BTC BBAS	637/6402683	0,01	0,00
20	111020008 BANCO XP INVESTIMENTOS CCTVM S/A	671-8	DEBITO CBLC IRRF S/ RENDIMENTO DE BTC BBAS	637/6402683	0,00	0,01
<b>Total do Dia:</b>					<b>342.542,00</b>	<b>342.542,00</b>
21	111010001 CAIXA GERAL	1-9	Nota 17835 - AUTO POSTO GRANDO LTDA	620/6173871	99,50	0,00
21	311020001 RECEITA COM SERVIÇOS PRESTADOS	203-8	Nota 17835 - AUTO POSTO GRANDO LTDA	620/6173871	0,00	99,50
21	111010001 CAIXA GERAL	1-9	Nota 17836 - NOVA ESPERANCA DO SUD CAMARA MUNICIPAL D	620/6173873	189,00	0,00
21	311020001 RECEITA COM SERVIÇOS PRESTADOS	203-8	Nota 17836 - NOVA ESPERANCA DO SUD CAMARA MUNICIPAL D	620/6173873	0,00	189,00
21	111010001 CAIXA GERAL	1-9	Nota 17838 - AUTO POSTO HORIZONTE AZUL LTDA	620/6173875	89,00	0,00
21	311020001 RECEITA COM SERVIÇOS PRESTADOS	203-8	Nota 17838 - AUTO POSTO HORIZONTE AZUL LTDA	620/6173875	0,00	89,00
21	111010001 CAIXA GERAL	1-9	Nota 17840 - NDF COMERCIO DE COMBUSTIVEIS LTDA	620/6173877	160,90	0,00
21	311020001 RECEITA COM SERVIÇOS PRESTADOS	203-8	Nota 17840 - NDF COMERCIO DE COMBUSTIVEIS LTDA	620/6173877	0,00	160,90
21	111010001 CAIXA GERAL	1-9	Nota 17841 - AUTO POSTO LAGOA SECA LTDA	620/6173879	93,50	0,00

*[Handwritten signature]*

*[Handwritten signature]*

CNPJ: 10.786.517/0001-01

Consolidação: Empresa

Período: 01/01/2022 a 31/12/2022

Mês/Ano: 09/2022

Dia	Conta	Red.	Histórico	Lote/Lcto	Débito	Crédito
21	311020001 RECEITA COM SERVIÇOS PRESTADOS	203-8	Nota 17841 - AUTO POSTO LAGOA SECA LTDA	620/6173879	0,00	93,50
21	111010001 CAIXA GERAL	1-9	Nota 17842 - AUTO POSTO TROVAO AZUL	620/6173881	93,50	0,00
21	311020001 RECEITA COM SERVIÇOS PRESTADOS	203-8	Nota 17842 - AUTO POSTO TROVAO AZUL	620/6173881	0,00	93,50
21	111010001 CAIXA GERAL	1-9	Nota 17843 - AUTO POSTO REGIAO LTDA	620/6173883	82,00	0,00
21	311020001 RECEITA COM SERVIÇOS PRESTADOS	203-8	Nota 17843 - AUTO POSTO REGIAO LTDA	620/6173883	0,00	82,00
21	111010001 CAIXA GERAL	1-9	Nota 17844 - GMAXX DISTRIBUIDORA DE ALIMENTOS LTDA	620/6173885	49,90	0,00
21	311020001 RECEITA COM SERVIÇOS PRESTADOS	203-8	Nota 17844 - GMAXX DISTRIBUIDORA DE ALIMENTOS LTDA	620/6173885	0,00	49,90
21	111010001 CAIXA GERAL	1-9	Nota 17845 - PANORAMA PRODUTOS AGRO PECUARIOS LTDA	620/6173887	50,00	0,00
21	311020001 RECEITA COM SERVIÇOS PRESTADOS	203-8	Nota 17845 - PANORAMA PRODUTOS AGRO PECUARIOS LTDA	620/6173887	0,00	50,00
21	111010001 CAIXA GERAL	1-9	Nota 17846 - ODONTOLOGIA DR ALCINEY LTDA (11715)	620/6173889	120,00	0,00
21	311020001 RECEITA COM SERVIÇOS PRESTADOS	203-8	Nota 17846 - ODONTOLOGIA DR ALCINEY LTDA (11715)	620/6173889	0,00	120,00
21	293030001 REMESSA DE BEM DE MERCADORIA PARA COMODATO	543-6	Nota 5175 - Helte Equipamentos Eletricos Eireli	620/6174003	0,00	1.500,00
21	193030001 REMESSA DE BEM DE MERCADORIA PARA COMODATO	542-8	Nota 5175 - Helte Equipamentos Eletricos Eireli	620/6174004	1.500,00	0,00
21	293030001 REMESSA DE BEM DE MERCADORIA PARA COMODATO	543-6	Nota 5176 - BOEFF & LAMB LTDA	620/6174007	0,00	1.500,00
21	193030001 REMESSA DE BEM DE MERCADORIA PARA COMODATO	542-8	Nota 5176 - BOEFF & LAMB LTDA	620/6174008	1.500,00	0,00
21	111010001 REVENDA DE MERCADORIAS	200-3	Nota 5178 - SORASA - AUTO PECAS LTDA	620/6174011	0,00	135,00
21	111010001 CAIXA GERAL	1-9	Nota 5178 - SORASA - AUTO PECAS LTDA	620/6174012	135,00	0,00
21	293030001 REMESSA DE BEM DE MERCADORIA PARA COMODATO	543-6	Nota 5180 - A VIOTTO BRAGA - PADARIA E CONFEITARIA	620/6174015	0,00	1.500,00
21	193030001 REMESSA DE BEM DE MERCADORIA PARA COMODATO	542-8	Nota 5180 - A VIOTTO BRAGA - PADARIA E CONFEITARIA	620/6174016	1.500,00	0,00
21	293030001 REMESSA DE BEM DE MERCADORIA PARA COMODATO	543-6	Nota 5181 - PREFEITURA MUNICIPAL DE PALOTINA	620/6174019	0,00	1.500,00
21	193030001 REMESSA DE BEM DE MERCADORIA PARA COMODATO	542-8	Nota 5181 - PREFEITURA MUNICIPAL DE PALOTINA	620/6174020	1.500,00	0,00
21	293030001 REMESSA DE BEM DE MERCADORIA PARA COMODATO	543-6	Nota 5177 - CARLOS RONEI RAUBER	621/6174150	800,00	0,00
21	193030001 REMESSA DE BEM DE MERCADORIA PARA COMODATO	542-8	Nota 5177 - CARLOS RONEI RAUBER	621/6174150	0,00	800,00
21	421030028 SERVIÇO DE TERCEIROS (PJ)	298-4	Nota 81393 - HENRY EQUIPAMENTOS ELETRONICOS E SISTEMA	621/6174269	286,84	0,00
21	211010001 HENRY EQUIP ELETR. E SIST	460-0	Nota 81393 - HENRY EQUIPAMENTOS ELETRONICOS E SISTEMA	621/6174269	0,00	286,84
21	421030001 VIAGENS E ESTADIAS	306-9	Nota 4637 - FL HOTEIS LTDA	621/6174271	95,00	0,00
21	111010001 CAIXA GERAL	1-9	Nota 4637 - FL HOTEIS LTDA	621/6174271	0,00	95,00
21	211010176 MAGESHOP TECNOLOGIA DA INFORMACAO LTDA	659-9	DUPLICATA - PGTO N. 21466	0/6175046	314,40	0,00
21	111010001 CAIXA GERAL	1-9	DUPLICATA - PGTO N. 21466	0/6175046	0,00	314,40
21	111020002 BANCO DO BRASIL SA	3-5	DEPOSITO - EFETUADO MES 09/22	627/6178225	5.370,00	0,00
21	111010001 CAIXA GERAL	1-9	DEPOSITO - EFETUADO MES 09/22	627/6178225	0,00	5.370,00
21	111020002 BANCO DO BRASIL SA	3-5	DEPOSITO - EFETUADO MES 09/22	627/6178226	750,00	0,00
21	111010001 CAIXA GERAL	1-9	DEPOSITO - EFETUADO MES 09/22	627/6178226	0,00	750,00
21	111020002 BANCO DO BRASIL SA	3-5	DEPOSITO - EFETUADO MES 09/22	627/6178227	5.550,00	0,00
21	111010001 CAIXA GERAL	1-9	DEPOSITO - EFETUADO MES 09/22	627/6178227	0,00	5.550,00
21	111020002 BANCO DO BRASIL SA	3-5	DEPOSITO - EFETUADO MES 09/22	627/6178228	1.990,00	0,00
21	111010001 CAIXA GERAL	1-9	DEPOSITO - EFETUADO MES 09/22	627/6178228	0,00	1.990,00
21	111020002 BANCO DO BRASIL SA	3-5	DEPOSITO - EFETUADO MES 09/22	627/6178229	252,00	0,00
21	111010001 CAIXA GERAL	1-9	DEPOSITO - EFETUADO MES 09/22	627/6178229	0,00	252,00
21	111020002 BANCO DO BRASIL SA	3-5	DEPOSITO - EFETUADO MES 09/22	627/6178230	504,00	0,00
21	111010001 CAIXA GERAL	1-9	DEPOSITO - EFETUADO MES 09/22	627/6178230	0,00	504,00
21	111020002 BANCO DO BRASIL SA	3-5	DEPOSITO - EFETUADO MES 09/22	627/6178231	504,00	0,00
21	111010001 CAIXA GERAL	1-9	DEPOSITO - EFETUADO MES 09/22	627/6178231	0,00	504,00
21	111020002 BANCO DO BRASIL SA	3-5	DEPOSITO - EFETUADO MES 09/22	627/6178232	252,00	0,00
21	111010001 CAIXA GERAL	1-9	DEPOSITO - EFETUADO MES 09/22	627/6178232	0,00	252,00
21	111020002 BANCO DO BRASIL SA	3-5	APLICAÇÃO FINANCEIRA - RESGATE 09/22	627/6178233	0,01	0,00
21	111030013 RENDE FACIL - BANCO DO BRASIL	741-2	APLICAÇÃO FINANCEIRA - RESGATE 09/22	627/6178233	0,00	0,01
21	111010001 CAIXA GERAL	1-9	SAQUE C/ CARTAO 09/22	627/6178234	314,40	0,00
21	111020002 BANCO DO BRASIL SA	3-5	SAQUE C/ CARTAO 09/22	627/6178234	0,00	314,40
21	111030013 RENDE FACIL - BANCO DO BRASIL	741-2	APLICAÇÃO FINANCEIRA 09/22	627/6178235	14.857,61	0,00
21	111020002 BANCO DO BRASIL SA	3-5	APLICAÇÃO FINANCEIRA 09/22	627/6178235	0,00	14.857,61
21	111010001 CAIXA GERAL	1-9	SAQUE C/ CARTAO 09/22	628/6180290	1.634,69	0,00
21	111020006 SICREDI	568-1	SAQUE C/ CARTAO 09/22	628/6180290	0,00	1.634,69
21	111020006 SICREDI	568-1	DEPOSITO - EFETUADO MES 09/22	628/6180291	990,38	0,00
21	111010001 CAIXA GERAL	1-9	DEPOSITO - EFETUADO MES 09/22	628/6180291	0,00	990,38
21	111020006 SICREDI	568-1	DEPOSITO - EFETUADO MES 09/22	628/6180292	1.149,60	0,00
21	111010001 CAIXA GERAL	1-9	DEPOSITO - EFETUADO MES 09/22	628/6180292	0,00	1.149,60
21	423010001 COMISSÕES BANCÁRIAS	312-3	BANCO JUROS E COMISSOES 09/22	628/6180293	1,85	0,00
21	111020006 SICREDI	568-1	BANCO JUROS E COMISSOES 09/22	628/6180293	0,00	1,85
21	423010001 COMISSÕES BANCÁRIAS	312-3	BANCO JUROS E COMISSOES 09/22	628/6180294	22,20	0,00
21	111020006 SICREDI	568-1	BANCO JUROS E COMISSOES 09/22	628/6180294	0,00	22,20
21	111020007 SICOOB	597-5	DEPOSITO - EFETUADO MES 09/22	629/6181227	967,10	0,00
21	111010001 CAIXA GERAL	1-9	DEPOSITO - EFETUADO MES 09/22	629/6181227	0,00	967,10
21	423010001 COMISSÕES BANCÁRIAS	312-3	BANCO JUROS E COMISSOES 09/22	629/6181228	20,00	0,00
21	111020007 SICOOB	597-5	BANCO JUROS E COMISSOES 09/22	629/6181228	0,00	20,00
21	421030014 DISPENSIOS COM ALIMENTAÇÃO	284-4	NFC-e 23563 - SIMONE DO PRADO LENSE LTDA	0/6181480	23,00	0,00
21	111010001 CAIXA GERAL	1-9	NFC-e 23563 - SIMONE DO PRADO LENSE LTDA	0/6181480	0,00	23,00
21	421030014 DISPENSIOS COM	284-4	NFC-e 409 - LOS PAMPAS BURGUER LANCHONETE LTDA	0/6181583	32,80	0,00

CNPJ: 10.786.517/0001-01  
Consolidação: Empresa Período: 01/01/2022 a 31/12/2022 Mês/Ano: 09/2022

Dia	Conta	Red.	Histórico	Lote/Lcto	Débito	Crédito
	ALIMENTAÇÃO					
21	111010001 CAIXA GERAL	1-9	NFC-e 409 - LOS PAMPAS BURGUER LANCHONETE LTDA	0/6181583	0,00	32,80
21	423010005 CUSTOS/DESPESAS COM AÇÕES	682-3	Taxa de intermediat/Eo doador YDUO3 2022090800376761800001-1	637/6402677	5,30	0,00
21	111020008 BANCO XP INVESTIMENTOS CCTVM S/A	671-8	Taxa de intermediat/Eo doador YDUO3 2022090800376761800001-1	637/6402677	0,00	5,30
21	111020008 BANCO XP INVESTIMENTOS CCTVM S/A	671-8	Cr,dito Ref. Taxa de Remunerat/Eo BTC YDUQ	637/6402678	17,36	0,00
21	313030005 TAXA DE REMUNERAÇÃO S/ AÇÕES	743-9	Cr,dito Ref. Taxa de Remunerat/Eo BTC YDUQ	637/6402678	0,00	17,36
21	424010008 IRRF SOB/ AÇÕES	674-2	DEBITO CBLC IRRF S/ RENDIMENTO DE BTC YDUQ	637/6402679	3,90	0,00
21	111020008 BANCO XP INVESTIMENTOS CCTVM S/A	671-8	DEBITO CBLC IRRF S/ RENDIMENTO DE BTC YDUQ	637/6402679	0,00	3,90
			<b>Total do Dia:</b>		<b>43.871,14</b>	<b>43.871,14</b>
22	421030014 DESPÊNDIOS COM ALIMENTAÇÃO	284-4	NFC-e 18355 - CLAUDIO PEDROSO E CIA LTDA ME	0/5987058	33,90	0,00
22	111010001 CAIXA GERAL	1-9	NFC-e 18355 - CLAUDIO PEDROSO E CIA LTDA ME	0/5987058	0,00	33,90
22	111010001 CAIXA GERAL	1-9	Nota 17847 - PREFEITURA MUNICIPAL DE MATINHOS	620/6173891	8.166,50	0,00
22	311020001 RECEITA COM SERVIÇOS PRESTADOS	203-8	Nota 17847 - PREFEITURA MUNICIPAL DE MATINHOS	620/6173891	0,00	8.166,50
22	111010001 CAIXA GERAL	1-9	Nota 17848 - PREFEITURA MUNICIPAL DE MATINHOS	620/6173893	6.220,00	0,00
22	311020001 RECEITA COM SERVIÇOS PRESTADOS	203-8	Nota 17848 - PREFEITURA MUNICIPAL DE MATINHOS	620/6173893	0,00	6.220,00
22	111010001 CAIXA GERAL	1-9	Nota 17850 - PREFEITURA MUNICIPAL MARIPA	620/6173895	4.598,00	0,00
22	311020001 RECEITA COM SERVIÇOS PRESTADOS	203-8	Nota 17850 - PREFEITURA MUNICIPAL MARIPA	620/6173895	0,00	4.598,00
22	111010001 CAIXA GERAL	1-9	Nota 17851 - SYSMAR INFORMATICA LTDA ME	620/6173897	410,10	0,00
22	311020001 RECEITA COM SERVIÇOS PRESTADOS	203-8	Nota 17851 - SYSMAR INFORMATICA LTDA ME	620/6173897	0,00	410,10
22	111010001 CAIXA GERAL	1-9	Nota 17852 - SYSMAR INFORMATICA LTDA ME	620/6173899	596,00	0,00
22	311020001 RECEITA COM SERVIÇOS PRESTADOS	203-8	Nota 17852 - SYSMAR INFORMATICA LTDA ME	620/6173899	0,00	596,00
22	311010001 REVENDA DE MERCADORIAS	200-3	Nota 5182 - PREFEITURA MUNICIPAL DE PALOTINA	620/6174021	0,00	65,00
22	111010001 CAIXA GERAL	1-9	Nota 5182 - PREFEITURA MUNICIPAL DE PALOTINA	620/6174022	65,00	0,00
22	311010001 REVENDA DE MERCADORIAS	200-3	Nota 5183 - MUNICIPIO DE JACAREZINHO	620/6174027	0,00	1.099,91
22	111010001 CAIXA GERAL	1-9	Nota 5183 - MUNICIPIO DE JACAREZINHO	620/6174028	1.099,91	0,00
22	293030001 REMESSA DE BEM DE MERCADORIA PARA COMODATO	543-6	Nota 5184 - MUNICIPIO DE ASSIS CHATEAUBRIAND	620/6174029	0,00	2.000,00
22	193030001 REMESSA DE BEM DE MERCADORIA PARA COMODATO	542-8	Nota 5184 - MUNICIPIO DE ASSIS CHATEAUBRIAND	620/6174030	2.000,00	0,00
22	421030013 DESPESAS COM VEICULOS	283-6	Nota 2300 - SERGIO RAUL SCHONE - ME	621/6174200	680,00	0,00
22	211010207 SERGIO RAUL SCHONE - ME	732-3	Nota 2300 - SERGIO RAUL SCHONE - ME	621/6174201	0,00	640,36
22	313010003 DESCONTOS FINANCEIROS OBTIDOS	215-1	Nota 2300 - SERGIO RAUL SCHONE - ME	621/6174202	0,00	39,64
22	421030017 FRETES E CARRETOS	287-9	Nota 8171773 - EXPRESSO PRINCESA DOS CAMPOS S/A	621/6174219	72,87	0,00
22	111010001 CAIXA GERAL	1-9	Nota 8171773 - EXPRESSO PRINCESA DOS CAMPOS S/A	621/6174219	0,00	72,87
22	421030013 DESPESAS COM VEICULOS	283-6	Nota 2488 - SERGIO RAUL SCHONE - ME	621/6174273	409,64	0,00
22	211010207 SERGIO RAUL SCHONE - ME	732-3	Nota 2488 - SERGIO RAUL SCHONE - ME	621/6174273	0,00	409,64
22	421030028 SERVIÇO DE TERCEIROS (P/J)	298-4	Nota 193 - CASSIA PATRICIA FERREIRA MATEUS SCHUG	621/6174275	18,00	0,00
22	111010001 CAIXA GERAL	1-9	Nota 193 - CASSIA PATRICIA FERREIRA MATEUS SCHUG	621/6174275	0,00	18,00
22	111020002 BANCO DO BRASIL SA	3-5	DEPOSITO - EFETUADO MES 09/22	627/6178236	1.253,00	0,00
22	111010001 CAIXA GERAL	1-9	DEPOSITO - EFETUADO MES 09/22	627/6178236	0,00	1.253,00
22	111020002 BANCO DO BRASIL SA	3-5	DEPOSITO - EFETUADO MES 09/22	627/6178237	4.654,00	0,00
22	111010001 CAIXA GERAL	1-9	DEPOSITO - EFETUADO MES 09/22	627/6178237	0,00	4.654,00
22	111020002 BANCO DO BRASIL SA	3-5	DEPOSITO - EFETUADO MES 09/22	627/6178238	1.798,51	0,00
22	111010001 CAIXA GERAL	1-9	DEPOSITO - EFETUADO MES 09/22	627/6178238	0,00	1.798,51
22	111020002 BANCO DO BRASIL SA	3-5	DEPOSITO - EFETUADO MES 09/22	627/6178239	2.373,00	0,00
22	111010001 CAIXA GERAL	1-9	DEPOSITO - EFETUADO MES 09/22	627/6178239	0,00	2.373,00
22	111020002 BANCO DO BRASIL SA	3-5	DEPOSITO - EFETUADO MES 09/22	627/6178240	1.898,40	0,00
22	111010001 CAIXA GERAL	1-9	DEPOSITO - EFETUADO MES 09/22	627/6178240	0,00	1.898,40
22	111020002 BANCO DO BRASIL SA	3-5	DEPOSITO - EFETUADO MES 09/22	627/6178241	118,65	0,00
22	111010001 CAIXA GERAL	1-9	DEPOSITO - EFETUADO MES 09/22	627/6178241	0,00	118,65
22	111020002 BANCO DO BRASIL SA	3-5	DEPOSITO - EFETUADO MES 09/22	627/6178242	830,55	0,00
22	111010001 CAIXA GERAL	1-9	DEPOSITO - EFETUADO MES 09/22	627/6178242	0,00	830,55
22	111020002 BANCO DO BRASIL SA	3-5	DEPOSITO - EFETUADO MES 09/22	627/6178243	118,65	0,00
22	111010001 CAIXA GERAL	1-9	DEPOSITO - EFETUADO MES 09/22	627/6178243	0,00	118,65
22	111020002 BANCO DO BRASIL SA	3-5	DEPOSITO - EFETUADO MES 09/22	627/6178244	118,65	0,00
22	111010001 CAIXA GERAL	1-9	DEPOSITO - EFETUADO MES 09/22	627/6178244	0,00	118,65
22	111020002 BANCO DO BRASIL SA	3-5	DEPOSITO - EFETUADO MES 09/22	627/6178245	118,65	0,00
22	111010001 CAIXA GERAL	1-9	DEPOSITO - EFETUADO MES 09/22	627/6178245	0,00	118,65
22	111020002 BANCO DO BRASIL SA	3-5	DEPOSITO - EFETUADO MES 09/22	627/6178246	355,95	0,00
22	111010001 CAIXA GERAL	1-9	DEPOSITO - EFETUADO MES 09/22	627/6178246	0,00	355,95
22	111020002 BANCO DO BRASIL SA	3-5	DEPOSITO - EFETUADO MES 09/22	627/6178247	355,95	0,00
22	111010001 CAIXA GERAL	1-9	DEPOSITO - EFETUADO MES 09/22	627/6178247	0,00	355,95
22	111020002 BANCO DO BRASIL SA	3-5	DEPOSITO - EFETUADO MES 09/22	627/6178248	1.812,08	0,00
22	111010001 CAIXA GERAL	1-9	DEPOSITO - EFETUADO MES 09/22	627/6178248	0,00	1.812,08
22	111020002 BANCO DO BRASIL SA	3-5	DEPOSITO - EFETUADO MES 09/22	627/6178249	2.051,54	0,00
22	111010001 CAIXA GERAL	1-9	DEPOSITO - EFETUADO MES 09/22	627/6178249	0,00	2.051,54
22	111020002 BANCO DO BRASIL SA	3-5	DEPOSITO - EFETUADO MES 09/22	627/6178250	1.225,00	0,00
22	111010001 CAIXA GERAL	1-9	DEPOSITO - EFETUADO MES 09/22	627/6178250	0,00	1.225,00
22	111020002 BANCO DO BRASIL SA	3-5	DEPOSITO - EFETUADO MES 09/22	627/6178251	2.450,00	0,00
22	111010001 CAIXA GERAL	1-9	DEPOSITO - EFETUADO MES 09/22	627/6178251	0,00	2.450,00
22	111020002 BANCO DO BRASIL SA	3-5	DEPOSITO - EFETUADO MES 09/22	627/6178252	2.450,00	0,00
22	111010001 CAIXA GERAL	1-9	DEPOSITO - EFETUADO MES 09/22	627/6178252	0,00	2.450,00
22	111020002 BANCO DO BRASIL SA	3-5	DEPOSITO - EFETUADO MES 09/22	627/6178253	245,00	0,00
22	111010001 CAIXA GERAL	1-9	DEPOSITO - EFETUADO MES 09/22	627/6178253	0,00	245,00
22	111020002 BANCO DO BRASIL SA	3-5	DEPOSITO - EFETUADO MES 09/22	627/6178254	1.225,00	0,00
22	111010001 CAIXA GERAL	1-9	DEPOSITO - EFETUADO MES 09/22	627/6178254	0,00	1.225,00
22	111020002 BANCO DO BRASIL SA	3-5	DEPOSITO - EFETUADO MES 09/22	627/6178255	245,00	0,00
22	111010001 CAIXA GERAL	1-9	DEPOSITO - EFETUADO MES 09/22	627/6178255	0,00	245,00
22	111020002 BANCO DO BRASIL SA	3-5	DEPOSITO - EFETUADO MES 09/22	627/6178256	245,00	0,00
22	111010001 CAIXA GERAL	1-9	DEPOSITO - EFETUADO MES 09/22	627/6178256	0,00	245,00
22	111020002 BANCO DO BRASIL SA	3-5	DEPOSITO - EFETUADO MES 09/22	627/6178257	245,00	0,00
22	111010001 CAIXA GERAL	1-9	DEPOSITO - EFETUADO MES 09/22	627/6178257	0,00	245,00
22	111020002 BANCO DO BRASIL SA	3-5	DEPOSITO - EFETUADO MES 09/22	627/6178258	245,00	0,00
22	111010001 CAIXA GERAL	1-9	DEPOSITO - EFETUADO MES 09/22	627/6178258	0,00	245,00
22	111020002 BANCO DO BRASIL SA	3-5	DEPOSITO - EFETUADO MES 09/22	627/6178259	245,00	0,00
22	111010001 CAIXA GERAL	1-9	DEPOSITO - EFETUADO MES 09/22	627/6178259	0,00	245,00

16

CA

CNPJ: 10.786.517/0001-01  
 Consolidação: Empresa Período: 01/01/2022 a 31/12/2022 Mês/Ano: 09/2022

Dia	Conta	Red.	Histórico	Lote/Lcto	Débito	Crédito
22	111020002 BANCO DO BRASIL SA	3-5	DEPOSITO - EFETUADO MES 09/22	627/6178260	245,00	0,00
22	111010001 CAIXA GERAL	1-9	DEPOSITO - EFETUADO MES 09/22	627/6178260	0,00	245,00
22	111020002 BANCO DO BRASIL SA	3-5	DEPOSITO - EFETUADO MES 09/22	627/6178261	1.225,00	0,00
22	111010001 CAIXA GERAL	1-9	DEPOSITO - EFETUADO MES 09/22	627/6178261	0,00	1.225,00
22	111020002 BANCO DO BRASIL SA	3-5	DEPOSITO - EFETUADO MES 09/22	627/6178262	245,00	0,00
22	111010001 CAIXA GERAL	1-9	DEPOSITO - EFETUADO MES 09/22	627/6178262	0,00	245,00
22	111020002 BANCO DO BRASIL SA	3-5	DEPOSITO - EFETUADO MES 09/22	627/6178263	245,00	0,00
22	111010001 CAIXA GERAL	1-9	DEPOSITO - EFETUADO MES 09/22	627/6178263	0,00	245,00
22	111020002 BANCO DO BRASIL SA	3-5	DEPOSITO - EFETUADO MES 09/22	627/6178264	245,00	0,00
22	111010001 CAIXA GERAL	1-9	DEPOSITO - EFETUADO MES 09/22	627/6178264	0,00	245,00
22	111020002 BANCO DO BRASIL SA	3-5	DEPOSITO - EFETUADO MES 09/22	627/6178265	490,00	0,00
22	111010001 CAIXA GERAL	1-9	DEPOSITO - EFETUADO MES 09/22	627/6178265	0,00	490,00
22	111020002 BANCO DO BRASIL SA	3-5	DEPOSITO - EFETUADO MES 09/22	627/6178266	245,00	0,00
22	111010001 CAIXA GERAL	1-9	DEPOSITO - EFETUADO MES 09/22	627/6178266	0,00	245,00
22	111020002 BANCO DO BRASIL SA	3-5	DEPOSITO - EFETUADO MES 09/22	627/6178267	490,00	0,00
22	111010001 CAIXA GERAL	1-9	DEPOSITO - EFETUADO MES 09/22	627/6178267	0,00	490,00
22	111020002 BANCO DO BRASIL SA	3-5	DEPOSITO - EFETUADO MES 09/22	627/6178268	245,00	0,00
22	111010001 CAIXA GERAL	1-9	DEPOSITO - EFETUADO MES 09/22	627/6178268	0,00	245,00
22	111020002 BANCO DO BRASIL SA	3-5	DEPOSITO - EFETUADO MES 09/22	627/6178269	490,00	0,00
22	111010001 CAIXA GERAL	1-9	DEPOSITO - EFETUADO MES 09/22	627/6178269	0,00	490,00
22	111020002 BANCO DO BRASIL SA	3-5	DEPOSITO - EFETUADO MES 09/22	627/6178270	245,00	0,00
22	111010001 CAIXA GERAL	1-9	DEPOSITO - EFETUADO MES 09/22	627/6178270	0,00	245,00
22	111020002 BANCO DO BRASIL SA	3-5	DEPOSITO - EFETUADO MES 09/22	627/6178271	245,00	0,00
22	111010001 CAIXA GERAL	1-9	DEPOSITO - EFETUADO MES 09/22	627/6178271	0,00	245,00
22	111020002 BANCO DO BRASIL SA	3-5	DEPOSITO - EFETUADO MES 09/22	627/6178272	980,00	0,00
22	111010001 CAIXA GERAL	1-9	DEPOSITO - EFETUADO MES 09/22	627/6178272	0,00	980,00
22	111020002 BANCO DO BRASIL SA	3-5	DEPOSITO - EFETUADO MES 09/22	627/6178273	245,00	0,00
22	111010001 CAIXA GERAL	1-9	DEPOSITO - EFETUADO MES 09/22	627/6178273	0,00	245,00
22	111020002 BANCO DO BRASIL SA	3-5	DEPOSITO - EFETUADO MES 09/22	627/6178274	245,00	0,00
22	111010001 CAIXA GERAL	1-9	DEPOSITO - EFETUADO MES 09/22	627/6178274	0,00	245,00
22	111030013 RENDE FACIL - BANCO DO BRASIL	741-2	APLICACAO FINANCEIRA 09/22	627/6178275	32.802,58	0,00
22	111020002 BANCO DO BRASIL SA	3-5	APLICACAO FINANCEIRA 09/22	627/6178275	0,00	32.802,58
22	111020006 SICREDI	568-1	DEPOSITO - EFETUADO MES 09/22	628/6180295	783,00	0,00
22	111010001 CAIXA GERAL	1-9	DEPOSITO - EFETUADO MES 09/22	628/6180295	0,00	783,00
22	111020006 SICREDI	568-1	DEPOSITO - EFETUADO MES 09/22	628/6180296	2.861,02	0,00
22	111010001 CAIXA GERAL	1-9	DEPOSITO - EFETUADO MES 09/22	628/6180296	0,00	2.861,02
22	423010001 COMISSOES BANCARIAS	312-3	BANCO JUROS E COMISSOES 09/22	628/6180297	2,00	0,00
22	111020006 SICREDI	568-1	BANCO JUROS E COMISSOES 09/22	628/6180297	0,00	2,00
22	423010001 COMISSOES BANCARIAS	312-3	BANCO JUROS E COMISSOES 09/22	628/6180298	5,00	0,00
22	111020006 SICREDI	568-1	BANCO JUROS E COMISSOES 09/22	628/6180298	0,00	5,00
22	423010001 COMISSOES BANCARIAS	312-3	BANCO JUROS E COMISSOES 09/22	628/6180299	3,70	0,00
22	111020006 SICREDI	568-1	BANCO JUROS E COMISSOES 09/22	628/6180299	0,00	3,70
22	423010001 COMISSOES BANCARIAS	312-3	BANCO JUROS E COMISSOES 09/22	628/6180300	19,00	0,00
22	111020006 SICREDI	568-1	BANCO JUROS E COMISSOES 09/22	628/6180300	0,00	19,00
22	423010001 COMISSOES BANCARIAS	312-3	BANCO JUROS E COMISSOES 09/22	628/6180301	12,95	0,00
22	111020006 SICREDI	568-1	BANCO JUROS E COMISSOES 09/22	628/6180301	0,00	12,95
22	111020007 SICOOB	597-5	DEPOSITO - EFETUADO MES 09/22	629/6181229	211,03	0,00
22	111010001 CAIXA GERAL	1-9	DEPOSITO - EFETUADO MES 09/22	629/6181229	0,00	211,03
22	423010001 COMISSOES BANCARIAS	312-3	BANCO JUROS E COMISSOES 09/22	629/6181230	6,00	0,00
22	111020007 SICOOB	597-5	BANCO JUROS E COMISSOES 09/22	629/6181230	0,00	6,00
22	421030007 COMBUSTIVEIS E LUBRIFICANTES	277-1	NFC-e 111102 - POSTOS YANI	0/6181479	197,65	0,00
22	111010001 CAIXA GERAL	1-9	NFC-e 111102 - POSTOS YANI	0/6181479	0,00	197,65
22	421030014 DISPENDIOS COM ALIMENTACAO	284-4	NFC-e 131 - GARBO PREMIUM LTDA	0/6181484	37,00	0,00
22	111010001 CAIXA GERAL	1-9	NFC-e 131 - GARBO PREMIUM LTDA	0/6181484	0,00	37,00
22	421030014 DISPENDIOS COM ALIMENTACAO	284-4	NFC-e 21732 - ANPM RESTAURANTE LTDA	0/6181488	78,95	0,00
22	111010001 CAIXA GERAL	1-9	NFC-e 21732 - ANPM RESTAURANTE LTDA	0/6181488	0,00	78,95
23	421030014 DISPENDIOS COM ALIMENTACAO	284-4	NFC-e 4441 - AMELIA PENTEADO - RESTAURANTE	0/5987059	67,00	0,00
23	111010001 CAIXA GERAL	1-9	NFC-e 4441 - AMELIA PENTEADO - RESTAURANTE	0/5987059	0,00	67,00
23	111010001 CAIXA GERAL	1-9	Nota 17853 - Helle Equipamentos Eletricos Eireli	620/6173901	149,90	0,00
23	111020001 RECEITA COM SERVICOS PRESTADOS	203-8	Nota 17853 - Helle Equipamentos Eletricos Eireli	620/6173901	0,00	149,90
23	111010001 CAIXA GERAL	1-9	Nota 17854 - Helle Equipamentos Eletricos Eireli	620/6173903	99,90	0,00
23	311020001 RECEITA COM SERVICOS PRESTADOS	203-8	Nota 17854 - Helle Equipamentos Eletricos Eireli	620/6173903	0,00	99,90
23	111010001 CAIXA GERAL	1-9	Nota 17855 - Helle Equipamentos Eletricos Eireli	620/6173905	149,90	0,00
23	311020001 RECEITA COM SERVICOS PRESTADOS	203-8	Nota 17855 - Helle Equipamentos Eletricos Eireli	620/6173905	0,00	149,90
23	111010001 CAIXA GERAL	1-9	Nota 17856 - Helle Equipamentos Eletricos Eireli	620/6173907	159,90	0,00
23	311020001 RECEITA COM SERVICOS PRESTADOS	203-8	Nota 17856 - Helle Equipamentos Eletricos Eireli	620/6173907	0,00	159,90
23	111010001 CAIXA GERAL	1-9	Nota 17857 - LINE LTDA	620/6173909	99,90	0,00
23	311020001 RECEITA COM SERVICOS PRESTADOS	203-8	Nota 17857 - LINE LTDA	620/6173909	0,00	99,90
23	111010001 CAIXA GERAL	1-9	Nota 17858 - ASSEAMAL ASSOC EDUC E ASS MARTIN LUTHER	620/6173911	330,00	0,00
23	311020001 RECEITA COM SERVICOS PRESTADOS	203-8	Nota 17858 - ASSEAMAL ASSOC EDUC E ASS MARTIN LUTHER	620/6173911	0,00	330,00
23	421030001 VIAGENS E ESTADIAS	306-9	Nota 13168 - FENIX HOTEL LTDA	621/6174277	109,50	0,00
23	111010001 CAIXA GERAL	1-9	Nota 13168 - FENIX HOTEL LTDA	621/6174277	0,00	109,50
23	111020002 BANCO DO BRASIL SA	3-5	DEPOSITO - EFETUADO MES 09/22	627/6178276	3.580,00	0,00
23	111010001 CAIXA GERAL	1-9	DEPOSITO - EFETUADO MES 09/22	627/6178276	0,00	3.580,00
23	111020002 BANCO DO BRASIL SA	3-5	DEPOSITO - EFETUADO MES 09/22	627/6178277	3.098,00	0,00
23	111010001 CAIXA GERAL	1-9	DEPOSITO - EFETUADO MES 09/22	627/6178277	0,00	3.098,00
23	111030013 RENDE FACIL - BANCO DO BRASIL	741-2	APLICACAO FINANCEIRA 09/22	627/6178278	6.678,00	0,00
23	111020002 BANCO DO BRASIL SA	3-5	APLICACAO FINANCEIRA 09/22	627/6178278	0,00	6.678,00
23	111020006 SICREDI	568-1	DEPOSITO - EFETUADO MES 09/22	628/6180302	99,90	0,00
23	111010001 CAIXA GERAL	1-9	DEPOSITO - EFETUADO MES 09/22	628/6180302	0,00	99,90
23	111020006 SICREDI	568-1	DEPOSITO - EFETUADO MES 09/22	628/6180303	1.856,03	0,00
23	111010001 CAIXA GERAL	1-9	DEPOSITO - EFETUADO MES 09/22	628/6180303	0,00	1.856,03
23	423010001 COMISSOES BANCARIAS	312-3	BANCO JUROS E COMISSOES 09/22	628/6180304	1,00	0,00
23	111020006 SICREDI	568-1	BANCO JUROS E COMISSOES 09/22	628/6180304	0,00	1,00
23	111010001 CAIXA GERAL	1-9	SAQUE C/ CARTAO 09/22	628/6180305	380,00	0,00
23	111020006 SICREDI	568-1	SAQUE C/ CARTAO 09/22	628/6180305	0,00	380,00
23	111010001 CAIXA GERAL	1-9	SAQUE C/ CARTAO 09/22	628/6180306	190,00	0,00

Total do Dia: 94.192,38 94.192,38

b CA

CNPJ: 10.786.517/0001-01

Consolidação: Empresa

Período: 01/01/2022 a 31/12/2022

Mês/Ano: 09/2022

Dia	Conta	Red.	Histórico	Lote/Lcto	Débito	Crédito
23	111020006 SICREDI	568-1	SAQUE C/ CARTAO 09/22	628/6180306	0,00	190,00
23	111010001 CAIXA GERAL	1-9	SAQUE C/ CARTAO 09/22	628/6180307	50,00	0,00
23	111020006 SICREDI	568-1	SAQUE C/ CARTAO 09/22	628/6180307	0,00	50,00
23	111020006 SICREDI	568-1	DEPOSITO - EFETUADO MES 09/22	628/6180308	89,90	0,00
23	111010001 CAIXA GERAL	1-9	DEPOSITO - EFETUADO MES 09/22	628/6180308	0,00	89,90
23	423010001 COMISSÕES BANCÁRIAS	312-3	BANCO JUROS E COMISSOES 09/22	628/6180309	16,65	0,00
23	111020006 SICREDI	568-1	BANCO JUROS E COMISSOES 09/22	628/6180309	0,00	16,65
23	423010001 COMISSÕES BANCÁRIAS	312-3	BANCO JUROS E COMISSOES 09/22	628/6180310	6,00	0,00
23	111020006 SICREDI	568-1	BANCO JUROS E COMISSOES 09/22	628/6180310	0,00	6,00
23	423010001 COMISSÕES BANCÁRIAS	312-3	BANCO JUROS E COMISSOES 09/22	628/6180311	29,60	0,00
23	111020006 SICREDI	568-1	BANCO JUROS E COMISSOES 09/22	628/6180311	0,00	29,60
23	111020007 SICOOB	597-5	DEPOSITO - EFETUADO MES 09/22	629/6181231	1.219,87	0,00
23	111010001 CAIXA GERAL	1-9	DEPOSITO - EFETUADO MES 09/22	629/6181231	0,00	1.219,87
23	423010001 COMISSÕES BANCÁRIAS	312-3	BANCO JUROS E COMISSOES 09/22	629/6181232	14,00	0,00
23	111020007 SICOOB	597-5	BANCO JUROS E COMISSOES 09/22	629/6181232	0,00	14,00
23	421030014 DISPENSIOS COM ALIMENTAÇÃO	284-4	NFC-e 107222 - AUTO POSTO SILVEIRA E JOBIM LTDA ME	0/6181491	3,00	0,00
23	111010001 CAIXA GERAL	1-9	NFC-e 107222 - AUTO POSTO SILVEIRA E JOBIM LTDA ME	0/6181491	0,00	3,00
23	111020008 BANCO XP INVESTIMENTOS CCTVM S/A	671-8	CREDITO DE REEMBOLSO DE EVENTO BRTOTSACNOR8	637/6402676	170,00	0,00
23	313010004 CREDITO DE REEMBOLSO DE EVENTO INVEST. XP	744-7	CREDITO DE REEMBOLSO DE EVENTO BRTOTSACNOR8	637/6402676	0,00	170,00
<b>Total do Dia:</b>					<b>18.647,95</b>	<b>18.647,95</b>
24	311010001 REVENDA DE MERCADORIAS	200-3	Nota 5188 - FABIANE FINKLER	620/6174040	0,00	45,00
24	111010001 CAIXA GERAL	1-9	Nota 5188 - FABIANE FINKLER	620/6174041	45,00	0,00
<b>Total do Dia:</b>					<b>45,00</b>	<b>45,00</b>
25	421030026 SEGUROS	296-8	SEGURO VLR A APROPRIAR 06/12 AVOS - PLACA QQH-3D97	0/6208246	123,80	0,00
25	114010001 PRÊMIOS DE SEGUROS A APROPRIAR	43-4	SEGURO VLR A APROPRIAR 06/12 AVOS - PLACA QQH-3D97	0/6208246	0,00	123,80
<b>Total do Dia:</b>					<b>123,80</b>	<b>123,80</b>
26	111010001 HENRY EQUIP ELETR. E SIST	460-0	DUPLICATA - PGTO N. 355083 - 3/3	0/5987209	999,00	0,00
26	111010001 CAIXA GERAL	1-9	DUPLICATA - PGTO N. 355083 - 3/4	0/5987210	0,00	989,92
26	313010003 DESCONTOS FINANCEIROS OBTIDOS	215-1	DUPLICATA - PGTO N. 355083 - 3/4	0/5987211	0,00	9,16
26	211010202 PEREIRA E PAIVA INDUSTRIA E COMERCIO LTD	722-6	DUPLICATA - PGTO N. 6666 - 2/6	0/5987212	985,00	0,00
26	111010001 CAIXA GERAL	1-9	DUPLICATA - PGTO N. 6666 - 2/6	0/5987212	0,00	985,00
26	211010195 CONTROLID INDUSTRIA E COMERCIO DE HARDWA	715-3	DUPLICATA - PGTO N. 125579	0/5987213	340,47	0,00
26	111010001 CAIXA GERAL	1-9	DUPLICATA - PGTO N. 125579	0/5987213	0,00	340,47
26	111010001 CAIXA GERAL	1-9	Nota 17859 - MUNICIPIO DE NAVIRAI (611)	620/6173913	3.901,50	0,00
26	311020001 RECEITA COM SERVIÇOS PRESTADOS	203-8	Nota 17859 - MUNICIPIO DE NAVIRAI (611)	620/6173913	0,00	3.901,50
26	111010001 CAIXA GERAL	1-9	Nota 17860 - FUNDACAO CULTURAL ILHA DE SAO FRANCISCO	620/6173915	995,00	0,00
26	311020001 RECEITA COM SERVIÇOS PRESTADOS	203-8	Nota 17860 - FUNDACAO CULTURAL ILHA DE SAO FRANCISCO	620/6173915	0,00	995,00
26	111010001 CAIXA GERAL	1-9	Nota 17861 - MUNICIPIO DE IRACEMA DO OESTE	620/6173917	1.323,00	0,00
26	311020001 RECEITA COM SERVIÇOS PRESTADOS	203-8	Nota 17861 - MUNICIPIO DE IRACEMA DO OESTE	620/6173917	0,00	1.323,00
26	111010001 CAIXA GERAL	1-9	Nota 17862 - MUNICIPIO DE SANTO ANTONIO DO SUDOESTE (	620/6173919	894,00	0,00
26	311020001 RECEITA COM SERVIÇOS PRESTADOS	203-8	Nota 17862 - MUNICIPIO DE SANTO ANTONIO DO SUDOESTE (	620/6173919	0,00	894,00
26	111010001 CAIXA GERAL	1-9	Nota 17863 - MUNICIPIO DE SANTO ANTONIO DO SUDOESTE (	620/6173921	3.129,00	0,00
26	311020001 RECEITA COM SERVIÇOS PRESTADOS	203-8	Nota 17863 - MUNICIPIO DE SANTO ANTONIO DO SUDOESTE (	620/6173921	0,00	3.129,00
26	111010001 CAIXA GERAL	1-9	Nota 17864 - FUNDO MUNICIPAL DE SAUDE (1054)	620/6173923	2.235,00	0,00
26	311020001 RECEITA COM SERVIÇOS PRESTADOS	203-8	Nota 17864 - FUNDO MUNICIPAL DE SAUDE (1054)	620/6173923	0,00	2.235,00
26	293030001 REMESSA DE BEM DE MERCADORIA PARA COMODATO	543-6	Nota 5190 - JOSEMAR WANDSCHEER (1624)	620/6174042	0,00	800,00
26	193030001 REMESSA DE BEM DE MERCADORIA PARA COMODATO	542-8	Nota 5190 - JOSEMAR WANDSCHEER (1624)	620/6174043	800,00	0,00
26	193030001 REMESSA DE BEM DE MERCADORIA PARA COMODATO	543-6	Nota 5191 - PREFEITURA MUNICIPAL DE ITAIPULANDIA	620/6174046	0,00	2.000,00
26	193030001 REMESSA DE BEM DE MERCADORIA PARA COMODATO	542-8	Nota 5191 - PREFEITURA MUNICIPAL DE ITAIPULANDIA	620/6174047	2.000,00	0,00
26	311010001 REVENDA DE MERCADORIAS	200-3	Nota 5192 - M J M PANIFICADORA LTDA - ME	620/6174050	0,00	135,00
26	111010001 CAIXA GERAL	1-9	Nota 5192 - M J M PANIFICADORA LTDA - ME	620/6174051	135,00	0,00
26	311010001 REVENDA DE MERCADORIAS	200-3	Nota 5198 - SANTA GEMMA ALIMENTOS LTDA	620/6174060	0,00	495,00
26	111010001 CAIXA GERAL	1-9	Nota 5198 - SANTA GEMMA ALIMENTOS LTDA	620/6174061	495,00	0,00
26	293030001 REMESSA DE BEM DE MERCADORIA PARA COMODATO	543-6	Nota 5189 - JOSEMAR WANDSCHEER (1624)	621/6174152	800,00	0,00
26	193030001 REMESSA DE BEM DE MERCADORIA PARA COMODATO	542-8	Nota 5189 - JOSEMAR WANDSCHEER (1624)	621/6174152	0,00	800,00
26	111020002 BANCO DO BRASIL SA	3-5	DEPOSITO - EFETUADO MES 09/22	627/6178279	1.866,62	0,00
26	111010001 CAIXA GERAL	1-9	DEPOSITO - EFETUADO MES 09/22	627/6178279	0,00	1.866,62
26	111020002 BANCO DO BRASIL SA	3-5	DEPOSITO - EFETUADO MES 09/22	627/6178280	2.399,94	0,00
26	111010001 CAIXA GERAL	1-9	DEPOSITO - EFETUADO MES 09/22	627/6178280	0,00	2.399,94
26	111020002 BANCO DO BRASIL SA	3-5	DEPOSITO - EFETUADO MES 09/22	627/6178281	3.466,58	0,00
26	111010001 CAIXA GERAL	1-9	DEPOSITO - EFETUADO MES 09/22	627/6178281	0,00	3.466,58
26	111020002 BANCO DO BRASIL SA	3-5	DEPOSITO - EFETUADO MES 09/22	627/6178282	2.134,30	0,00
26	111010001 CAIXA GERAL	1-9	DEPOSITO - EFETUADO MES 09/22	627/6178282	0,00	2.134,30
26	111020002 BANCO DO BRASIL SA	3-5	DEPOSITO - EFETUADO MES 09/22	627/6178283	716,00	0,00
26	111010001 CAIXA GERAL	1-9	DEPOSITO - EFETUADO MES 09/22	627/6178283	0,00	716,00
26	111020002 BANCO DO BRASIL SA	3-5	DEPOSITO - EFETUADO MES 09/22	627/6178284	2.400,00	0,00
26	111010001 CAIXA GERAL	1-9	DEPOSITO - EFETUADO MES 09/22	627/6178284	0,00	2.400,00
26	111020002 BANCO DO BRASIL SA	3-5	DEPOSITO - EFETUADO MES 09/22	627/6178285	15.025,30	0,00
26	111010001 CAIXA GERAL	1-9	DEPOSITO - EFETUADO MES 09/22	627/6178285	0,00	15.025,30
26	111010001 CAIXA GERAL	1-9	SAQUE C/ CARTAO 09/22	627/6178286	985,00	0,00
26	111020002 BANCO DO BRASIL SA	3-5	SAQUE C/ CARTAO 09/22	627/6178286	0,00	985,00
26	111010001 CAIXA GERAL	1-9	SAQUE C/ CARTAO 09/22	627/6178287	989,92	0,00
26	111020002 BANCO DO BRASIL SA	3-5	SAQUE C/ CARTAO 09/22	627/6178287	0,00	989,92
26	111010001 CAIXA GERAL	1-9	SAQUE C/ CARTAO 09/22	627/6178288	279,60	0,00
26	111020002 BANCO DO BRASIL SA	3-5	SAQUE C/ CARTAO 09/22	627/6178288	0,00	279,60

*Handwritten signature/initials*

*Handwritten signature/initials*

CNPJ: 10.786.517/0001-01

Consolidação: Empresa

Período: 01/01/2022 a 31/12/2022

Mês/Ano: 09/2022

Dia	Conta	Red.	Histórico	Lote/Lcto	Débito	Crédito
26	111010001 CAIXA GERAL	1-9	SAQUE C/ CARTAO 09/22	627/6178289	545,28	0,00
26	111020002 BANCO DO BRASIL SA	3-5	SAQUE C/ CARTAO 09/22	627/6178289	0,00	545,28
26	111010001 CAIXA GERAL	1-9	SAQUE C/ CARTAO 09/22	627/6178290	744,50	0,00
26	111020002 BANCO DO BRASIL SA	3-5	SAQUE C/ CARTAO 09/22	627/6178290	0,00	744,50
26	111010001 CAIXA GERAL	1-9	SAQUE C/ CARTAO 09/22	627/6178291	340,47	0,00
26	111020002 BANCO DO BRASIL SA	3-5	SAQUE C/ CARTAO 09/22	627/6178291	0,00	340,47
26	111030013 RENDE FACIL - BANCO DO BRASIL	741-2	APLICAÇÃO FINANCEIRA 09/22	627/6178292	24.123,97	0,00
26	111020002 BANCO DO BRASIL SA	3-5	APLICAÇÃO FINANCEIRA 09/22	627/6178292	0,00	24.123,97
26	111020006 SICREDI	568-1	DEPOSITO - EFETUADO MES 09/22	628/6180312	168,90	0,00
26	111010001 CAIXA GERAL	1-9	DEPOSITO - EFETUADO MES 09/22	628/6180312	0,00	168,90
26	111020006 SICREDI	568-1	DEPOSITO - EFETUADO MES 09/22	628/6180313	1.580,53	0,00
26	111010001 CAIXA GERAL	1-9	DEPOSITO - EFETUADO MES 09/22	628/6180313	0,00	1.580,53
26	423010001 COMISSÕES BANCÁRIAS	312-3	BANCO JUROS E COMISSOES 09/22	628/6180314	12,00	0,00
26	111020006 SICREDI	568-1	BANCO JUROS E COMISSOES 09/22	628/6180314	0,00	12,00
26	423010001 COMISSÕES BANCÁRIAS	312-3	BANCO JUROS E COMISSOES 09/22	628/6180315	4,00	0,00
26	111020006 SICREDI	568-1	BANCO JUROS E COMISSOES 09/22	628/6180315	0,00	4,00
26	111010001 CAIXA GERAL	1-9	SAQUE C/ CARTAO 09/22	628/6180316	1.860,85	0,00
26	111020006 SICREDI	568-1	SAQUE C/ CARTAO 09/22	628/6180316	0,00	1.860,85
26	111020006 SICREDI	568-1	CONS.-PG.PAR. N. 31/146 - CONTRATO Nº 914505	628/6180317	1.750,57	0,00
26	111010001 CAIXA GERAL	1-9	SAQUE C/ CARTAO 09/22	628/6180318	0,00	1.750,57
26	111020006 SICREDI	568-1	SAQUE C/ CARTAO 09/22	628/6180318	1.755,51	0,00
26	111030007 APLICAÇÃO - SICREDI POUpança	571-1	APLICAÇÃO POUpança 09/22	628/6180319	250,00	0,00
26	111020006 SICREDI	568-1	APLICAÇÃO POUpança 09/22	628/6180319	0,00	250,00
26	423010001 COMISSÕES BANCÁRIAS	312-3	BANCO JUROS E COMISSOES 09/22	628/6180320	12,95	0,00
26	111020006 SICREDI	568-1	BANCO JUROS E COMISSOES 09/22	628/6180320	0,00	12,95
26	423010001 COMISSÕES BANCÁRIAS	312-3	BANCO JUROS E COMISSOES 09/22	628/6180321	20,35	0,00
26	111020006 SICREDI	568-1	BANCO JUROS E COMISSOES 09/22	628/6180321	0,00	20,35
26	11020007 SICOOB	597-5	DEPOSITO - EFETUADO MES 09/22	629/6181233	1.018,49	0,00
26	111010001 CAIXA GERAL	1-9	DEPOSITO - EFETUADO MES 09/22	629/6181233	0,00	1.018,49
26	423010001 COMISSÕES BANCÁRIAS	312-3	BANCO JUROS E COMISSOES 09/22	629/6181234	20,00	0,00
26	111020007 SICOOB	597-5	BANCO JUROS E COMISSOES 09/22	629/6181234	0,00	20,00
26	123070002 CONSÓRCIO	618-1	CONS.-PG.PAR. N. 31/146 - CONTRATO Nº 914505	628/6209394	1.483,49	0,00
26	421030042 TAXAS ADMIN. DE CONSÓRCIOS	603-3	CONS.-PG.PAR. N. 31/146 - CONTRATO Nº 914505	628/6209395	267,08	0,00
<b>Total do Dia:</b>					<b>83.503,68</b>	<b>83.503,68</b>
27	421030007 COMBUSTIVEIS E LUBRIFICANTES	277-1	NFC-e 106765 - POSTO N. S. APARECIDA EIRELI	0/5987061	264,01	0,00
27	111010001 CAIXA GERAL	1-9	NFC-e 106765 - POSTO N. S. APARECIDA EIRELI	0/5987061	0,00	264,01
27	421030014 DISPENDIOS COM ALIMENTAÇÃO	284-4	NFC-e 43215 - RESTAURANTE TIO ZE EIRELI	0/5987062	35,00	0,00
27	111010001 CAIXA GERAL	1-9	NFC-e 43215 - RESTAURANTE TIO ZE EIRELI	0/5987062	0,00	35,00
27	421030007 COMBUSTIVEIS E LUBRIFICANTES	277-1	NFC-e 522557 - AUTO POSTO TONIN LTDA	0/5987063	216,67	0,00
27	111010001 CAIXA GERAL	1-9	NFC-e 522557 - AUTO POSTO TONIN LTDA	0/5987063	0,00	216,67
27	421030014 DISPENDIOS COM ALIMENTAÇÃO	284-4	NFC-e 3282 - SALETE MARIA SCHAFFER	0/5987069	53,00	0,00
27	111010001 CAIXA GERAL	1-9	NFC-e 3282 - SALETE MARIA SCHAFFER	0/5987069	0,00	53,00
27	111010001 CAIXA GERAL	1-9	Nota 17865 - ASSOCIACAO COMERCIAL E EMPRESARIAL DE MA	620/6173925	129,90	0,00
27	311020001 RECEITA COM SERVIÇOS PRESTADOS	203-8	Nota 17865 - ASSOCIACAO COMERCIAL E EMPRESARIAL DE MA	620/6173925	0,00	129,90
27	111010001 CAIXA GERAL	1-9	Nota 17866 - MODOFRIO CLIMATIZACAO LTDA	620/6173927	49,90	0,00
27	311020001 RECEITA COM SERVIÇOS PRESTADOS	203-8	Nota 17866 - MODOFRIO CLIMATIZACAO LTDA	620/6173927	0,00	49,90
27	111010001 CAIXA GERAL	1-9	Nota 17868 - MUNICIPIO DE NOVA ESPERANCA DO SUDOESTE	620/6173929	2.286,90	0,00
27	311020001 RECEITA COM SERVIÇOS PRESTADOS	203-8	Nota 17868 - MUNICIPIO DE NOVA ESPERANCA DO SUDOESTE	620/6173929	0,00	2.286,90
27	111010001 CAIXA GERAL	1-9	Nota 17870 - PREFEITURA DO MUNICIPIO DE TOLEDO	620/6173931	817,20	0,00
27	311020001 RECEITA COM SERVIÇOS PRESTADOS	203-8	Nota 17870 - PREFEITURA DO MUNICIPIO DE TOLEDO	620/6173931	0,00	817,20
27	111010001 CAIXA GERAL	1-9	Nota 17871 - PREFEITURA DO MUNICIPIO DE TOLEDO	620/6173933	487,65	0,00
27	311020001 RECEITA COM SERVIÇOS PRESTADOS	203-8	Nota 17871 - PREFEITURA DO MUNICIPIO DE TOLEDO	620/6173933	0,00	487,65
27	111010001 CAIXA GERAL	1-9	Nota 17872 - PREFEITURA DO MUNICIPIO DE TOLEDO	620/6173935	272,40	0,00
27	311020001 RECEITA COM SERVIÇOS PRESTADOS	203-8	Nota 17872 - PREFEITURA DO MUNICIPIO DE TOLEDO	620/6173935	0,00	272,40
27	111010001 CAIXA GERAL	1-9	Nota 17873 - PREFEITURA DO MUNICIPIO DE TOLEDO	620/6173937	1.348,19	0,00
27	311020001 RECEITA COM SERVIÇOS PRESTADOS	203-8	Nota 17873 - PREFEITURA DO MUNICIPIO DE TOLEDO	620/6173937	0,00	1.348,19
27	111010001 CAIXA GERAL	1-9	Nota 17874 - PREFEITURA DO MUNICIPIO DE TOLEDO	620/6173939	57,37	0,00
27	311020001 RECEITA COM SERVIÇOS PRESTADOS	203-8	Nota 17874 - PREFEITURA DO MUNICIPIO DE TOLEDO	620/6173939	0,00	57,37
27	111010001 CAIXA GERAL	1-9	Nota 17875 - PREFEITURA DO MUNICIPIO DE TOLEDO	620/6173941	90,80	0,00
27	311020001 RECEITA COM SERVIÇOS PRESTADOS	203-8	Nota 17875 - PREFEITURA DO MUNICIPIO DE TOLEDO	620/6173941	0,00	90,80
27	111010001 CAIXA GERAL	1-9	Nota 17876 - PREFEITURA DO MUNICIPIO DE TOLEDO	620/6173943	1.816,00	0,00
27	311020001 RECEITA COM SERVIÇOS PRESTADOS	203-8	Nota 17876 - PREFEITURA DO MUNICIPIO DE TOLEDO	620/6173943	0,00	1.816,00
27	111010001 CAIXA GERAL	1-9	Nota 17877 - PREFEITURA DO MUNICIPIO DE TOLEDO	620/6173945	1.721,10	0,00
27	311020001 RECEITA COM SERVIÇOS PRESTADOS	203-8	Nota 17877 - PREFEITURA DO MUNICIPIO DE TOLEDO	620/6173945	0,00	1.721,10
27	111010001 CAIXA GERAL	1-9	Nota 17878 - PREFEITURA DO MUNICIPIO DE TOLEDO	620/6173947	2.814,80	0,00
27	311020001 RECEITA COM SERVIÇOS PRESTADOS	203-8	Nota 17878 - PREFEITURA DO MUNICIPIO DE TOLEDO	620/6173947	0,00	2.814,80
27	111010001 CAIXA GERAL	1-9	Nota 17879 - PREFEITURA DO MUNICIPIO DE TOLEDO	620/6173949	57,37	0,00
27	311020001 RECEITA COM SERVIÇOS PRESTADOS	203-8	Nota 17879 - PREFEITURA DO MUNICIPIO DE TOLEDO	620/6173949	0,00	57,37
27	111010001 CAIXA GERAL	1-9	Nota 17880 - PREFEITURA DO MUNICIPIO DE TOLEDO	620/6173951	90,80	0,00
27	311020001 RECEITA COM SERVIÇOS PRESTADOS	203-8	Nota 17880 - PREFEITURA DO MUNICIPIO DE TOLEDO	620/6173951	0,00	90,80
27	111010001 CAIXA GERAL	1-9	Nota 17881 - PREFEITURA DO MUNICIPIO DE TOLEDO	620/6173953	1.491,62	0,00
27	311020001 RECEITA COM SERVIÇOS PRESTADOS	203-8	Nota 17881 - PREFEITURA DO MUNICIPIO DE TOLEDO	620/6173953	0,00	1.491,62
27	111010001 CAIXA GERAL	1-9	Nota 17882 - FUNDO MUNICIPAL DE SAUDE DE TOLEDO	620/6173955	1.262,14	0,00
27	311020001 RECEITA COM SERVIÇOS PRESTADOS	203-8	Nota 17882 - FUNDO MUNICIPAL DE SAUDE DE TOLEDO	620/6173955	0,00	1.262,14
27	111010001 CAIXA GERAL	1-9	Nota 17883 - FUNDO MUNICIPAL DE SAUDE DE TOLEDO	620/6173957	57,37	0,00
27	311020001 RECEITA COM SERVIÇOS PRESTADOS	203-8	Nota 17883 - FUNDO MUNICIPAL DE SAUDE DE TOLEDO	620/6173957	0,00	57,37

b

A



CNPJ: 10.786.517/0001-01

Consolidação: Empresa

Período: 01/01/2022 a 31/12/2022

Mês/Ano: 09/2022

Dia	Conta	Red.	Histórico	Lote/Lcto	Débito	Crédito
27	111010001 CAIXA GERAL	1-9	Nota 17884 - FUNDO MUNICIPAL DE SAUDE DE TOLEDO	620/6173959	908,00	0,00
27	311020001 RECEITA COM SERVIÇOS PRESTADOS	203-8	Nota 17884 - FUNDO MUNICIPAL DE SAUDE DE TOLEDO	620/6173959	0,00	908,00
27	111010001 CAIXA GERAL	1-9	Nota 17885 - FUNDO MUNICIPAL DE SAUDE DE TOLEDO	620/6173961	172,11	0,00
27	311020001 RECEITA COM SERVIÇOS PRESTADOS	203-8	Nota 17885 - FUNDO MUNICIPAL DE SAUDE DE TOLEDO	620/6173961	0,00	172,11
27	111010001 CAIXA GERAL	1-9	Nota 17886 - FUNDO MUNICIPAL DE SAUDE DE TOLEDO	620/6173963	57,37	0,00
27	311020001 RECEITA COM SERVIÇOS PRESTADOS	203-8	Nota 17886 - FUNDO MUNICIPAL DE SAUDE DE TOLEDO	620/6173963	0,00	57,37
27	111010001 CAIXA GERAL	1-9	Nota 17887 - FUNDO MUNICIPAL DE SAUDE DE TOLEDO	620/6173965	90,80	0,00
27	311020001 RECEITA COM SERVIÇOS PRESTADOS	203-8	Nota 17887 - FUNDO MUNICIPAL DE SAUDE DE TOLEDO	620/6173965	0,00	90,80
27	111010001 CAIXA GERAL	1-9	Nota 17888 - FUNDO MUNICIPAL DE SAUDE DE TOLEDO	620/6173967	90,80	0,00
27	311020001 RECEITA COM SERVIÇOS PRESTADOS	203-8	Nota 17888 - FUNDO MUNICIPAL DE SAUDE DE TOLEDO	620/6173967	0,00	90,80
27	111010001 CAIXA GERAL	1-9	Nota 17889 - FUNDO MUNICIPAL DE SAUDE DE TOLEDO	620/6173969	57,37	0,00
27	311020001 RECEITA COM SERVIÇOS PRESTADOS	203-8	Nota 17889 - FUNDO MUNICIPAL DE SAUDE DE TOLEDO	620/6173969	0,00	57,37
27	111010001 CAIXA GERAL	1-9	Nota 17890 - FUNDO MUNICIPAL DE SAUDE DE TOLEDO	620/6173971	57,37	0,00
27	311020001 RECEITA COM SERVIÇOS PRESTADOS	203-8	Nota 17890 - FUNDO MUNICIPAL DE SAUDE DE TOLEDO	620/6173971	0,00	57,37
27	111010001 CAIXA GERAL	1-9	Nota 17891 - FUNDO MUNICIPAL DE SAUDE DE TOLEDO	620/6173973	57,37	0,00
27	311020001 RECEITA COM SERVIÇOS PRESTADOS	203-8	Nota 17891 - FUNDO MUNICIPAL DE SAUDE DE TOLEDO	620/6173973	0,00	57,37
27	293030001 REMESSA DE BEM DE MERCADORIA PARA COMODATO	543-6	Nota 5205 - LOTUS MOVEIS PLANEJADOS LTDA	620/6174009	0,00	800,00
27	193030001 REMESSA DE BEM DE MERCADORIA PARA COMODATO	542-8	Nota 5205 - LOTUS MOVEIS PLANEJADOS LTDA	620/6174010	800,00	0,00
27	21030028 SERVIÇO DE TERCEIROS (PJ)	298-4	Nota 81487 - HENRY EQUIPAMENTOS ELETRONICOS E SISTEMA	621/6174279	2.247,25	0,00
27	211010001 HENRY EQUIP. ELETR. E SIST	460-0	Nota 81487 - HENRY EQUIPAMENTOS ELETRONICOS E SISTEMA	621/6174279	0,00	2.247,25
27	111020002 BANCO DO BRASIL SA	3-5	DEPOSITO - EFETUADO MES 09/22	627/6178293	1.253,00	0,00
27	111010001 CAIXA GERAL	1-9	DEPOSITO - EFETUADO MES 09/22	627/6178293	0,00	1.253,00
27	111020002 BANCO DO BRASIL SA	3-5	DEPOSITO - EFETUADO MES 09/22	627/6178294	189,00	0,00
27	111010001 CAIXA GERAL	1-9	DEPOSITO - EFETUADO MES 09/22	627/6178294	0,00	189,00
27	111020002 BANCO DO BRASIL SA	3-5	DEPOSITO - EFETUADO MES 09/22	627/6178295	373,00	0,00
27	111010001 CAIXA GERAL	1-9	DEPOSITO - EFETUADO MES 09/22	627/6178295	0,00	373,00
27	111020002 BANCO DO BRASIL SA	3-5	DEPOSITO - EFETUADO MES 09/22	627/6178296	1.466,00	0,00
27	111010001 CAIXA GERAL	1-9	DEPOSITO - EFETUADO MES 09/22	627/6178296	0,00	1.466,00
27	111020002 BANCO DO BRASIL SA	3-5	DEPOSITO - EFETUADO MES 09/22	627/6178297	179,00	0,00
27	111010001 CAIXA GERAL	1-9	DEPOSITO - EFETUADO MES 09/22	627/6178297	0,00	179,00
27	111010001 CAIXA GERAL	1-9	SAQUE C/ CARTAO 09/22	627/6178298	36,60	0,00
27	111020002 BANCO DO BRASIL SA	3-5	SAQUE C/ CARTAO 09/22	627/6178298	0,00	36,60
27	111030013 RENDE FACIL - BANCO DO BRASIL	741-2	APLICAÇÃO FINANCEIRA 09/22	627/6178299	3.423,40	0,00
27	111020002 BANCO DO BRASIL SA	3-5	APLICAÇÃO FINANCEIRA 09/22	627/6178299	0,00	3.423,40
27	111020006 SICREDI	568-1	DEPOSITO - EFETUADO MES 09/22	628/6180322	1.200,42	0,00
27	111010001 CAIXA GERAL	1-9	DEPOSITO - EFETUADO MES 09/22	628/6180322	0,00	1.200,42
27	111020006 SICREDI	568-1	DEPOSITO - EFETUADO MES 09/22	628/6180323	3.953,99	0,00
27	111010001 CAIXA GERAL	1-9	DEPOSITO - EFETUADO MES 09/22	628/6180323	0,00	3.953,99
27	423010001 COMISSÕES BANCÁRIAS	312-3	BANCO JUROS E COMISSOES 09/22	628/6180324	7,00	0,00
27	111020006 SICREDI	568-1	BANCO JUROS E COMISSOES 09/22	628/6180324	0,00	7,00
27	423010001 COMISSÕES BANCÁRIAS	312-3	BANCO JUROS E COMISSOES 09/22	628/6180325	7,00	0,00
27	111020006 SICREDI	568-1	BANCO JUROS E COMISSOES 09/22	628/6180325	0,00	7,00
27	111010001 CAIXA GERAL	1-9	SAQUE C/ CARTAO 09/22	628/6180326	89,98	0,00
27	111020006 SICREDI	568-1	SAQUE C/ CARTAO 09/22	628/6180326	0,00	89,98
27	111010001 CAIXA GERAL	1-9	SAQUE C/ CARTAO 09/22	628/6180327	500,00	0,00
27	111020006 SICREDI	568-1	SAQUE C/ CARTAO 09/22	628/6180327	0,00	500,00
27	111020006 SICREDI	568-1	DEPOSITO - EFETUADO MES 09/22	628/6180328	75,00	0,00
27	111010001 CAIXA GERAL	1-9	DEPOSITO - EFETUADO MES 09/22	628/6180328	0,00	75,00
27	423010001 COMISSÕES BANCÁRIAS	312-3	BANCO JUROS E COMISSOES 09/22	628/6180329	1,85	0,00
27	111020006 SICREDI	568-1	BANCO JUROS E COMISSOES 09/22	628/6180329	0,00	1,85
27	423010001 COMISSÕES BANCÁRIAS	312-3	BANCO JUROS E COMISSOES 09/22	628/6180330	14,80	0,00
27	111020006 SICREDI	568-1	BANCO JUROS E COMISSOES 09/22	628/6180330	0,00	14,80
27	111020007 SICOOB	597-5	DEPOSITO - EFETUADO MES 09/22	629/6181235	2.416,69	0,00
27	111010001 CAIXA GERAL	1-9	DEPOSITO - EFETUADO MES 09/22	629/6181235	0,00	2.416,69
27	423010001 COMISSÕES BANCÁRIAS	312-3	BANCO JUROS E COMISSOES 09/22	629/6181236	42,00	0,00
27	111020007 SICOOB	597-5	BANCO JUROS E COMISSOES 09/22	629/6181236	0,00	42,00
27	421030014 DISPÊNDIOS COM ALIMENTAÇÃO	284-4	NFC-e 35150 - L.F DEBORTOLI RESTAURANTE E HOTEL	0/6181471	14,00	0,00
27	111010001 CAIXA GERAL	1-9	NFC-e 35150 - L.F DEBORTOLI RESTAURANTE E HOTEL	0/6181471	0,00	14,00
27	421030014 DISPÊNDIOS COM ALIMENTAÇÃO	284-4	NFC-e 3045 - PLANALTO SHAWARMA ALIMENTOS LTDA	0/6181494	33,00	0,00
27	111010001 CAIXA GERAL	1-9	NFC-e 3045 - PLANALTO SHAWARMA ALIMENTOS LTDA	0/6181494	0,00	33,00
27	423010005 CUSTOS/DESPESAS COM AÇÕES	682-3	Taxa de intermediação doador LREN3 2022091400371807580001-2	637/6402673	0,09	0,00
27	111020008 BANCO XP INVESTIMENTOS CCTVM S/A	671-8	Taxa de intermediação doador LREN3 2022091400371807580001-2	637/6402673	0,00	0,09
27	424010008 IRRF SOB AÇÕES	674-2	DEBITO CBLIC IRRF S/ RENDIMENTO DE BTC LREN	637/6402674	0,06	0,00
27	111020008 BANCO XP INVESTIMENTOS CCTVM S/A	671-8	DEBITO CBLIC IRRF S/ RENDIMENTO DE BTC LREN	637/6402674	0,00	0,06
27	111020008 BANCO XP INVESTIMENTOS CCTVM S/A	671-8	Cr,dito Ref. Taxa de Remuneração do BTC LREN	637/6402675	0,31	0,00
27	313030005 TAXA DE REMUNERAÇÃO S/ AÇÕES	743-9	Cr,dito Ref. Taxa de Remuneração do BTC LREN	637/6402675	0,00	0,31
				<b>Total do Dia:</b>	<b>35.234,82</b>	<b>35.234,82</b>
					34,40	0,00
28	421030014 DISPÊNDIOS COM ALIMENTAÇÃO	284-4	NFC-e 2712 - CHAPAS GRILL LTDA	0/5987070	0,00	34,40
28	111010001 CAIXA GERAL	1-9	NFC-e 2712 - CHAPAS GRILL LTDA	0/5987070	0,00	34,40
28	311010001 REVENDA DE MERCADORIAS	200-3	Nota 5207 - JACLANI COMERCIO DE ARTIGOS ESPORTIVOS	620/6174013	90,00	0,00
28	111010001 CAIXA GERAL	1-9	Nota 5207 - JACLANI COMERCIO DE ARTIGOS ESPORTIVOS	620/6174014	90,00	0,00
28	293030001 REMESSA DE BEM DE MERCADORIA PARA COMODATO	543-6	Nota 5208 - PREFEITURA MUNICIPAL DE MEDIANEIRA	620/6174023	0,00	24.500,00
28	193030001 REMESSA DE BEM DE MERCADORIA PARA COMODATO	542-8	Nota 5208 - PREFEITURA MUNICIPAL DE MEDIANEIRA	620/6174024	24.500,00	0,00



CNPJ: 10.786.517/0001-01

Consolidação: Empresa

Período: 01/01/2022 a 31/12/2022

Mês/Ano: 09/2022

Dia	Conta	Red.	Histórico	Lote/Lcto	Débito	Crédito
28	421030043 BENS DE PEQUENO VALOR	629-7	Nota 21443 - KPARTS COMERCIAL IMPORTADORA E EXPORTADO (CADEIRA DE ESCRITORIO SHOW DE CADEIRAS PRESIDENTE CHARLES EA)	621/6174203	600,00	0,00
28	111010001 CAIXA GERAL	1-9	Nota 21443 - KPARTS COMERCIAL IMPORTADORA E EXPORTADO (CADEIRA DE ESCRITORIO SHOW DE CADEIRAS PRESIDENTE CHARLES EA)	621/6174203	0,00	600,00
28	113110003 ESTOQUE DE MERC. PARA REVENDA	39-6	Nota 359740 - HENRY EQUIPAMENTOS ELETRONICOS E SISTEMA	621/6174205	22.041,45	0,00
28	111010001 CAIXA GERAL	1-9	Nota 359740 - HENRY EQUIPAMENTOS ELETRONICOS E SISTEMA	621/6174205	0,00	22.041,45
28	421030017 FRETES E CARRETOS	287-9	Nota 8191807 - EXPRESSO PRINCESA DOS CAMPOS S/A	621/6174221	124,31	0,00
28	111010001 CAIXA GERAL	1-9	Nota 8191807 - EXPRESSO PRINCESA DOS CAMPOS S/A	621/6174221	0,00	124,31
28	421030028 SERVIÇO DE TERCEIROS (PJ)	298-4	Nota 1996 - IGOR H BERTUOL FRANCISCO LTDA	621/6174281	100,00	0,00
28	111010001 CAIXA GERAL	1-9	Nota 1996 - IGOR H BERTUOL FRANCISCO LTDA	621/6174281	0,00	100,00
28	111020002 BANCO DO BRASIL SA	3-5	DEPOSITO - EFETUADO MES 09/22	627/6178300	65,00	0,00
28	111010001 CAIXA GERAL	1-9	DEPOSITO - EFETUADO MES 09/22	627/6178300	0,00	65,00
28	111020002 BANCO DO BRASIL SA	3-5	DEPOSITO - EFETUADO MES 09/22	627/6178301	2.470,00	0,00
28	111010001 CAIXA GERAL	1-9	DEPOSITO - EFETUADO MES 09/22	627/6178301	0,00	2.470,00
28	111020002 BANCO DO BRASIL SA	3-5	DEPOSITO - EFETUADO MES 09/22	627/6178302	5.040,00	0,00
28	111010001 CAIXA GERAL	1-9	DEPOSITO - EFETUADO MES 09/22	627/6178302	0,00	5.040,00
26	111030009 TITULO DE CAPITALIZAÇÃO - OUROCAP	601-7	OUROCAP - APLICAÇÃO FINANCEIRA 15/36 - 78337	627/6178303	1.107,23	0,00
28	111020002 BANCO DO BRASIL SA	3-5	OUROCAP - APLICAÇÃO FINANCEIRA 15/36 - 78337	627/6178303	0,00	1.107,23
28	111030013 RENDE FACIL - BANCO DO BRASIL	741-2	APLICAÇÃO FINANCEIRA 09/22	627/6178304	6.467,77	0,00
28	111020002 BANCO DO BRASIL SA	3-5	APLICAÇÃO FINANCEIRA 09/22	627/6178304	0,00	6.467,77
28	111020006 SICREDI	568-1	DEPOSITO - EFETUADO MES 09/22	628/6180331	733,60	0,00
28	111010001 CAIXA GERAL	1-9	DEPOSITO - EFETUADO MES 09/22	628/6180331	0,00	733,60
28	111020006 SICREDI	568-1	DEPOSITO - EFETUADO MES 09/22	628/6180332	1.042,04	0,00
28	111010001 CAIXA GERAL	1-9	DEPOSITO - EFETUADO MES 09/22	628/6180332	0,00	1.042,04
28	423010001 COMISSÕES BANCÁRIAS	312-3	BANCO JUROS E COMISSOES 09/22	628/6180333	1,00	0,00
28	111020006 SICREDI	568-1	BANCO JUROS E COMISSOES 09/22	628/6180333	0,00	1,00
28	423010001 COMISSÕES BANCÁRIAS	312-3	BANCO JUROS E COMISSOES 09/22	628/6180334	1,00	0,00
28	111020006 SICREDI	568-1	BANCO JUROS E COMISSOES 09/22	628/6180334	0,00	1,00
28	111020006 SICREDI	568-1	DEPOSITO - EFETUADO MES 09/22	628/6180335	219,80	0,00
28	111010001 CAIXA GERAL	1-9	DEPOSITO - EFETUADO MES 09/22	628/6180335	0,00	219,80
28	423010001 COMISSÕES BANCÁRIAS	312-3	BANCO JUROS E COMISSOES 09/22	628/6180336	11,10	0,00
28	111020006 SICREDI	568-1	BANCO JUROS E COMISSOES 09/22	628/6180336	0,00	11,10
28	423010001 COMISSÕES BANCÁRIAS	312-3	BANCO JUROS E COMISSOES 09/22	628/6180337	3,00	0,00
28	111020006 SICREDI	568-1	BANCO JUROS E COMISSOES 09/22	628/6180337	0,00	3,00
28	423010001 COMISSÕES BANCÁRIAS	312-3	BANCO JUROS E COMISSOES 09/22	628/6180338	14,80	0,00
28	111020006 SICREDI	568-1	BANCO JUROS E COMISSOES 09/22	628/6180338	0,00	14,80
28	111020007 SICOOB	597-5	DEPOSITO - EFETUADO MES 09/22	629/6181237	539,19	0,00
28	111010001 CAIXA GERAL	1-9	DEPOSITO - EFETUADO MES 09/22	629/6181237	0,00	539,19
28	423010001 COMISSÕES BANCÁRIAS	312-3	BANCO JUROS E COMISSOES 09/22	629/6181238	12,00	0,00
28	111020007 SICOOB	597-5	BANCO JUROS E COMISSOES 09/22	629/6181238	0,00	12,00
28	421030014 DISPÊNDIOS COM ALIMENTAÇÃO	284-4	NFC-e 4962 - PASTEL GOURMET LTDA	0/6181468	36,00	0,00
28	111010001 CAIXA GERAL	1-9	NFC-e 4962 - PASTEL GOURMET LTDA	0/6181468	0,00	36,00
28	421030014 DISPÊNDIOS COM ALIMENTAÇÃO	284-4	NFC-e 11816 - ROBERTO CARLOS GASS	0/6181469	33,90	0,00
28	111010001 CAIXA GERAL	1-9	NFC-e 11816 - ROBERTO CARLOS GASS	0/6181469	0,00	33,90
28	421030007 COMBUSTÍVEIS E LUBRIFICANTES	277-1	NFC-e 332238 - M VERENKA POSTO DE COMBUSTIVEL	0/6181505	203,05	0,00
28	111010001 CAIXA GERAL	1-9	NFC-e 332238 - M VERENKA POSTO DE COMBUSTIVEL	0/6181505	0,00	203,05
28	421030014 DISPÊNDIOS COM ALIMENTAÇÃO	284-4	NFC-e 41673 - BETTEGA & GRANDO LTDA	0/6181510	68,00	0,00
28	111010001 CAIXA GERAL	1-9	NFC-e 41673 - BETTEGA & GRANDO LTDA	0/6181510	0,00	68,00
28	421030014 DISPÊNDIOS COM ALIMENTAÇÃO	284-4	NFC-e 588 - L N DE ALMEIDA GOMES	0/6181531	70,00	0,00
28	111010001 CAIXA GERAL	1-9	NFC-e 588 - L N DE ALMEIDA GOMES	0/6181531	0,00	70,00
28	421030014 DISPÊNDIOS COM ALIMENTAÇÃO	284-4	NFC-e 589 - L N DE ALMEIDA GOMES	0/6181533	11,80	0,00
28	111010001 CAIXA GERAL	1-9	NFC-e 589 - L N DE ALMEIDA GOMES	0/6181533	0,00	11,80
28	421030005 CUSTOS/DESPESAS COM AÇÕES	682-3	Taxa de intermediação doador TOTS3 2022092300380389460001-1	637/6402670	0,11	0,00
28	111020008 BANCO XP INVESTIMENTOS CCTVM S/A	671-8	Taxa de intermediação doador TOTS3 2022092300380389460001-1	637/6402670	0,00	0,11
28	111020008 BANCO XP INVESTIMENTOS CCTVM S/A	671-8	Cr.dito Ref. Taxa de Remuneração BTC TOTS	637/6402671	0,39	0,00
28	313030005 TAXA DE REMUNERAÇÃO S/AÇÕES	743-9	Cr.dito Ref. Taxa de Remuneração BTC TOTS	637/6402671	0,00	0,39
28	424010008 IRRF SOB AÇÕES	674-2	DEBITO CBLC IRRF S/ RENDIMENTO DE BTC TOTS	637/6402672	0,08	0,00
28	111020008 BANCO XP INVESTIMENTOS CCTVM S/A	671-8	DEBITO CBLC IRRF S/ RENDIMENTO DE BTC TOTS	637/6402672	0,00	0,08
<b>Total do Dia:</b>					<b>65.641,02</b>	<b>65.641,02</b>
29	111010001 CAIXA GERAL	1-9	Nota 17893 - MUNICIPIO DE DIAMANTE D'OESTE	620/6173975	1.990,00	0,00
29	311020001 RECEITA COM SERVIÇOS PRESTADOS	203-8	Nota 17893 - MUNICIPIO DE DIAMANTE D'OESTE	620/6173975	0,00	1.990,00
29	111010001 CAIXA GERAL	1-9	Nota 17894 - MUNICIPIO DE PRESIDENTE CASTELO BRANCO	620/6173977	190,00	0,00
29	311020001 RECEITA COM SERVIÇOS PRESTADOS	203-8	Nota 17894 - MUNICIPIO DE PRESIDENTE CASTELO BRANCO	620/6173977	0,00	190,00
29	111010001 CAIXA GERAL	1-9	Nota 17895 - MUNICIPIO DE MARMELEIRO (1254)	620/6173979	4.654,00	0,00
29	311020001 RECEITA COM SERVIÇOS PRESTADOS	203-8	Nota 17895 - MUNICIPIO DE MARMELEIRO (1254)	620/6173979	0,00	4.654,00
29	111010001 CAIXA GERAL	1-9	Nota 17896 - PREFEITURA MUNICIPAL DE RESERVA DO IGUAC	620/6173981	1.466,00	0,00
29	311020001 RECEITA COM SERVIÇOS PRESTADOS	203-8	Nota 17896 - PREFEITURA MUNICIPAL DE RESERVA DO IGUAC	620/6173981	0,00	1.466,00
29	111010001 CAIXA GERAL	1-9	Nota 17897 - PREFEITURA DE SANTA TEREZA DO OESTE	620/6173983	378,00	0,00
29	311020001 RECEITA COM SERVIÇOS PRESTADOS	203-8	Nota 17897 - PREFEITURA DE SANTA TEREZA DO OESTE	620/6173983	0,00	378,00
29	111010001 CAIXA GERAL	1-9	Nota 17898 - PREFEITURA DE SANTA TEREZA DO OESTE	620/6173985	945,00	0,00
29	311020001 RECEITA COM SERVIÇOS PRESTADOS	203-8	Nota 17898 - PREFEITURA DE SANTA TEREZA DO OESTE	620/6173985	0,00	945,00
29	111010001 CAIXA GERAL	1-9	Nota 17899 - PREFEITURA DE SANTA TEREZA DO OESTE	620/6173987	189,00	0,00
29	311020001 RECEITA COM SERVIÇOS PRESTADOS	203-8	Nota 17899 - PREFEITURA DE SANTA TEREZA DO OESTE	620/6173987	0,00	189,00
29	111010001 CAIXA GERAL	1-9	Nota 17900 - PREFEITURA DE SANTA TEREZA DO OESTE	620/6173989	1.701,00	0,00
29	311020001 RECEITA COM SERVIÇOS PRESTADOS	203-8	Nota 17900 - PREFEITURA DE SANTA TEREZA DO OESTE	620/6173989	0,00	1.701,00

*Handwritten mark*

*Handwritten signature*

CNPJ: 10.786.517/0001-01

Consolidação: Empresa

Período: 01/01/2022 a 31/12/2022

Mês/Ano: 09/2022

Dia	Conta	Red.	Histórico	Lote/Lcto	Débito	Crédito
29	111010001 CAIXA GERAL	1-9	Nota 17901 - PREFEITURA DE SANTA TEREZA DO OESTE	620/6173991	189,00	0,00
29	311020001 RECEITA COM SERVIÇOS PRESTADOS	203-8	Nota 17901 - PREFEITURA DE SANTA TEREZA DO OESTE	620/6173991	0,00	189,00
29	111010001 CAIXA GERAL	1-9	Nota 17902 - PREFEITURA MUNICIPAL DE MEDIANEIRA	620/6173993	11.851,46	0,00
29	311020001 RECEITA COM SERVIÇOS PRESTADOS	203-8	Nota 17902 - PREFEITURA MUNICIPAL DE MEDIANEIRA	620/6173993	0,00	11.851,46
29	111010001 CAIXA GERAL	1-9	Nota 17903 - PREFEITURA DO MUNICIPIO DE TUPASSI	620/6173995	3.470,00	0,00
29	311020001 RECEITA COM SERVIÇOS PRESTADOS	203-8	Nota 17903 - PREFEITURA DO MUNICIPIO DE TUPASSI	620/6173995	0,00	3.470,00
29	111010001 CAIXA GERAL	1-9	Nota 17905 - FUNDO MUNICIPAL DE SAUDE DE CAPITAO LEON	620/6173997	1.980,00	0,00
29	311020001 RECEITA COM SERVIÇOS PRESTADOS	203-8	Nota 17905 - FUNDO MUNICIPAL DE SAUDE DE CAPITAO LEON	620/6173997	0,00	1.980,00
29	293030001 REMESSA DE BEM DE MERCADORIA PARA COMODATO	543-6	Nota 5209 - INSECT COMERCIO DE DETIZACAO E SERVICOS L	621/6174154	1.500,00	0,00
29	193030001 REMESSA DE BEM DE MERCADORIA PARA COMODATO	542-8	Nota 5209 - INSECT COMERCIO DE DETIZACAO E SERVICOS L	621/6174154	0,00	1.500,00
29	293030001 REMESSA DE BEM DE MERCADORIA PARA COMODATO	543-6	Nota 5210 - INSECT COMERCIO DE DETIZACAO E SERVICOS L	621/6174156	800,00	0,00
29	193030001 REMESSA DE BEM DE MERCADORIA PARA COMODATO	542-8	Nota 5210 - INSECT COMERCIO DE DETIZACAO E SERVICOS L	621/6174156	0,00	800,00
29	293030001 REMESSA DE BEM DE MERCADORIA PARA COMODATO	543-6	Nota 5211 - E. B. FUZER E CIA LTDA - ME (1493)	621/6174158	2.049,00	0,00
29	193030001 REMESSA DE BEM DE MERCADORIA PARA COMODATO	542-8	Nota 5211 - E. B. FUZER E CIA LTDA - ME (1493)	621/6174158	0,00	2.049,00
29	21030023 MATERIAL DE USO E CONSUMO	293-3	Nota 6057 - CR2 COMUNICACAO EMPRESARIAL LTDA	621/6174207	200,00	0,00
29	211010055 CR2 COMUNICACAO EMPRESARIAL LTDA	634-3	Nota 6057 - CR2 COMUNICACAO EMPRESARIAL LTDA	621/6174207	0,00	200,00
29	421030017 FRETES E CARRETOS	287-9	Nota 8196342 - EXPRESSO PRINCESA DOS CAMPOS S/A	621/6174223	165,47	0,00
29	111010001 CAIXA GERAL	1-9	Nota 8196342 - EXPRESSO PRINCESA DOS CAMPOS S/A	621/6174223	0,00	165,47
29	111020002 BANCO DO BRASIL SA	3-5	DEPOSITO - EFETUADO MES 09/22	627/6178305	646,17	0,00
29	111010001 CAIXA GERAL	1-9	DEPOSITO - EFETUADO MES 09/22	627/6178305	0,00	646,17
29	111020002 BANCO DO BRASIL SA	3-5	DEPOSITO - EFETUADO MES 09/22	627/6178306	1.099,91	0,00
29	111010001 CAIXA GERAL	1-9	DEPOSITO - EFETUADO MES 09/22	627/6178306	0,00	1.099,91
29	111010001 CAIXA GERAL	1-9	SAQUE C/ CARTAO 09/22	627/6178307	53,69	0,00
29	111020002 BANCO DO BRASIL SA	3-5	SAQUE C/ CARTAO 09/22	627/6178307	0,00	53,69
29	111030013 RENDE FACIL - BANCO DO BRASIL	741-2	APLICACAO FINANCEIRA 09/22	627/6178308	1.692,39	0,00
29	111020002 BANCO DO BRASIL SA	3-5	APLICACAO FINANCEIRA 09/22	627/6178308	0,00	1.692,39
29	111020006 SICREDI	568-1	DEPOSITO - EFETUADO MES 09/22	628/6180339	141,24	0,00
29	111010001 CAIXA GERAL	1-9	DEPOSITO - EFETUADO MES 09/22	628/6180339	0,00	141,24
29	111020006 SICREDI	568-1	DEPOSITO - EFETUADO MES 09/22	628/6180340	2.068,06	0,00
29	111010001 CAIXA GERAL	1-9	DEPOSITO - EFETUADO MES 09/22	628/6180340	0,00	2.068,06
29	423010001 COMISSOES BANCARIAS	312-3	BANCO JUROS E COMISSOES 09/22	628/6180341	5,00	0,00
29	111020006 SICREDI	568-1	BANCO JUROS E COMISSOES 09/22	628/6180341	0,00	5,00
29	423010001 COMISSOES BANCARIAS	312-3	BANCO JUROS E COMISSOES 09/22	628/6180342	1,00	0,00
29	111020006 SICREDI	568-1	BANCO JUROS E COMISSOES 09/22	628/6180342	0,00	1,00
29	111020006 SICREDI	568-1	DEPOSITO - EFETUADO MES 09/22	628/6180343	537,00	0,00
29	111010001 CAIXA GERAL	1-9	DEPOSITO - EFETUADO MES 09/22	628/6180343	0,00	537,00
29	423010001 COMISSOES BANCARIAS	312-3	BANCO JUROS E COMISSOES 09/22	628/6180344	5,55	0,00
29	111020006 SICREDI	568-1	BANCO JUROS E COMISSOES 09/22	628/6180344	0,00	5,55
29	423010001 COMISSOES BANCARIAS	312-3	BANCO JUROS E COMISSOES 09/22	628/6180345	12,00	0,00
29	111020006 SICREDI	568-1	BANCO JUROS E COMISSOES 09/22	628/6180345	0,00	12,00
29	423010001 COMISSOES BANCARIAS	312-3	BANCO JUROS E COMISSOES 09/22	628/6180346	20,35	0,00
29	111020006 SICREDI	568-1	BANCO JUROS E COMISSOES 09/22	628/6180346	0,00	20,35
29	111020007 SICOOB	597-5	DEPOSITO - EFETUADO MES 09/22	629/6181239	272,40	0,00
29	111010001 CAIXA GERAL	1-9	DEPOSITO - EFETUADO MES 09/22	629/6181239	0,00	272,40
29	423010001 COMISSOES BANCARIAS	312-3	BANCO JUROS E COMISSOES 09/22	629/6181240	10,00	0,00
29	111020007 SICOOB	597-5	BANCO JUROS E COMISSOES 09/22	629/6181240	0,00	10,00
29	21030014 DISPENSIOS COM ALIMENTACAO	284-4	NFC-e 48985 - MULINARO E CIA LTDA	0/6181493	50,00	0,00
29	111010001 CAIXA GERAL	1-9	NFC-e 48985 - MULINARO E CIA LTDA	0/6181493	0,00	50,00
29	421030014 DISPENSIOS COM ALIMENTACAO	284-4	NFC-e 306377 - BOTTIN E BELLE E CIA LTDA	0/6181509	28,90	0,00
29	111010001 CAIXA GERAL	1-9	NFC-e 306377 - BOTTIN E BELLE E CIA LTDA	0/6181509	0,00	28,90
29	421030014 DISPENSIOS COM ALIMENTACAO	284-4	NFC-e 41688 - BETTEGA & GRANDO LTDA	0/6181514	62,00	0,00
29	111010001 CAIXA GERAL	1-9	NFC-e 41688 - BETTEGA & GRANDO LTDA	0/6181514	0,00	62,00
29	423010005 CUSTOS/DESPESAS COM AÇOES	682-3	Taxa de intermediarçao doador RENT3 2022092200380025530001-1	637/6402667	0,60	0,00
29	111020008 BANCO XP INVESTIMENTOS CCTVM S/A	671-8	Taxa de intermediarçao doador RENT3 2022092200380025530001-1	637/6402667	0,00	0,60
29	111020008 BANCO XP INVESTIMENTOS CCTVM S/A	671-8	Cr.dito Ref. Taxa de Remunerarçao BTC RENT	637/6402668	2,00	0,00
29	313030005 TAXA DE REMUNERACAO S/ AÇOES	743-9	Cr.dito Ref. Taxa de Remunerarçao BTC RENT	637/6402668	0,00	2,00
29	424010008 IRRF SOB/ AÇOES	674-2	DEBITO CBLIC IRRF S/ RENDIMENTO DE BTC RENT	637/6402669	0,45	0,00
29	111020008 BANCO XP INVESTIMENTOS CCTVM S/A	671-8	DEBITO CBLIC IRRF S/ RENDIMENTO DE BTC RENT	637/6402669	0,00	0,45
<b>Total do Dia:</b>					<b>40.426,64</b>	<b>40.426,64</b>
30	421010012 SALARIOS	266-6	ORDENADOS VALOR REF MES 09/22	617/5991738	68.338,24	0,00
30	113090002 SALARIO FAMILIA PAGO A COMPENSAR	34-5	SALARIO FAMILIA PGT COTA 09/22	617/5991739	169,41	0,00
30	421010012 SALARIOS	266-6	ORDENADOS VALOR REF MES 09/22	617/5991740	0,00	8,70
30	213010008 PENSÃO ALIMENTICIA DE EMPREGADO A PAGAR	695-5	PENSÃO ALIMENTICIA A PAGAR REF 09/22	617/5991741	0,00	470,00
30	213020001 CONTRIBUICAO A SINDICATOS A RECOLHER	159-7	CONTR.SIN.-RET.S/FOL.SALA 09/22	617/5991742	0,00	400,00
30	421010012 SALARIOS	266-6	DESCONTO REF ATRASOS MES 09/22	617/5991743	0,00	69,89
30	213020004 INSS A RECOLHER	162-7	INSS RETIDO MES 09/22	617/5991744	0,00	4.914,15
30	214010001 IRRF A RECOLHER (RETIDO DE PF)	165-1	IRF A RECOLHER REF MES 09/22	617/5991745	0,00	797,55
30	421010007 FERIAS	261-5	FERIAS PG FERIAS MENSAIS 09/22	617/5991746	1.240,00	0,00
30	421010002 ADICIONAL DE FERIAS	256-9	FERIAS PG 1/3 S/FERIAS 09/22	617/5991747	413,33	0,00

*b*

*GA*

CNPJ: 10.786.517/0001-01

Consolidação: Empresa

Período: 01/01/2022 a 31/12/2022

Mês/Ano: 09/2022

Dia	Conta	Red.	Histórico	Lote/Lcto	Débito	Crédito
30	111010001 CAIXA GERAL	1-9	FERIAS PG FERIAS MENS AIS 09/22	617/5991748	0,00	1.386,94
30	421010003 AVISO PREVIO INDENIZADO	257-7	RESCISAO PG VERBAS RESC. 09/22	617/5991749	2.050,00	0,00
30	421010007 FERIAS	261-5	RESCISAO PG FERIAS PROP 09/22	617/5991750	2.671,02	0,00
30	315010001 AVISO PREVIO NÃO TRABALHADO	469-3	DESCONTO AVISO PREVIO 09/22	617/5991751	0,00	1.964,32
30	111010001 CAIXA GERAL	1-9	RESCISAO PG VERBAS RESC. 09/22	617/5991752	0,00	6.912,12
30	214010001 IRRF A RECOLHER (RETIDO DE PF)	165-1	I.R.R.F S/ FERIAS 09/22	617/5991753	0,00	135,78
30	213010007 CONVÊNIO MÉDICO A PAGAR	588-6	DESCONTO CONVÊNIO MÉDICO 09/22	617/5991754	0,00	2.447,20
30	213010009 CONVÊNIO MERCADO A PAGAR	725-0	DESCONTO CONVÊNIO MERCADO 09/22	617/5991755	0,00	1.208,54
30	421010012 SALÁRIOS	266-6	DESCONTO FALTAS BANCO HORAS 09/22	617/5991756	0,00	161,82
30	421010012 SALÁRIOS	266-6	DESCONTO PARCELA UNIFORME 09/22	617/5991757	0,00	105,50
30	421010012 SALÁRIOS	266-6	PARCELA CURSO CIENT. MARK V4 09/22	617/5991758	0,00	1.502,20
30	421010012 SALÁRIOS	266-6	DESC. CONTR. PERMAN. FIDELI. V4 09/22	617/5991759	0,00	12.497,80
30	421010007 FERIAS	261-5	PG FERIAS INDENIZADAS MÊS 09/22	617/5991760	170,83	0,00
30	421010012 SALÁRIOS	266-6	ADICIONAL S/ FERIAS PROP. 09/22	617/5991761	947,28	0,00
30	421010012 SALÁRIOS	266-6	DESCONTO DE ALIMENTAÇÃO 09/22	617/5991762	0,00	2.810,00
30	421020001 FGTS	267-4	FGTS A RECOLHER MÊS 09/22	617/5991763	4.313,06	0,00
30	213020003 FGTS A RECOLHER	161-9	FGTS A RECOLHER MÊS 09/22	617/5991763	0,00	4.313,06
30	213010004 SALÁRIOS A PAGAR	156-2	ORDENADOS VALOR REF MÊS 09/22	617/5991764	0,00	38.207,60
30	213020004 INSS A RECOLHER	162-7	INSS RETIDO MÊS 09/22	617/5991765	0,00	341,00
30	214010001 IRRF A RECOLHER (RETIDO DE PF)	165-1	IRRF A RECOLHER REF MÊS 09/22	617/5991766	0,00	64,12
30	421010011 PRO-LABORE	265-8	PRO-LABORE VALOR MÊS 09/22	617/5991767	3.100,00	0,00
30	213010006 PRO-LABORE A PAGAR	158-9	PRO-LABORE VALOR MÊS 09/22	617/5991768	0,00	2.694,88
30	293030001 REMESSA DE BEM DE MERCADORIA PARA COMODATO	543-6	Nota 5215 - MUNICIPIO DE PATO BRANCO (859)	620/6174036	0,00	1.600,00
30	293030001 REMESSA DE BEM DE MERCADORIA PARA COMODATO	542-8	Nota 5215 - MUNICIPIO DE PATO BRANCO (859)	620/6174037	1.600,00	0,00
30	111010001 CAIXA GERAL	1-9	Nota 17906 - FUNDO MUNICIPAL DE SAUDE DE QUEDAS DO IG	620/6174066	2.405,00	0,00
30	311020001 RECEITA COM SERVIÇOS PRESTADOS	203-8	Nota 17906 - FUNDO MUNICIPAL DE SAUDE DE QUEDAS DO IG	620/6174066	0,00	2.405,00
30	111010001 CAIXA GERAL	1-9	Nota 17907 - FUNDO MUNICIPAL DE ASSISTENCIA SOCIAL	620/6174068	1.110,00	0,00
30	311020001 RECEITA COM SERVIÇOS PRESTADOS	203-8	Nota 17907 - FUNDO MUNICIPAL DE ASSISTENCIA SOCIAL	620/6174068	0,00	1.110,00
30	111010001 CAIXA GERAL	1-9	Nota 17908 - MUNICIPIO DE QUEDAS DO IGUAÇU	620/6174070	4.440,00	0,00
30	311020001 RECEITA COM SERVIÇOS PRESTADOS	203-8	Nota 17908 - MUNICIPIO DE QUEDAS DO IGUAÇU	620/6174070	0,00	4.440,00
30	111010001 CAIXA GERAL	1-9	Nota 17909 - FUNDO MUNICIPAL DE SAÚDE DE COLOMBO (440)	620/6174072	3.098,00	0,00
30	311020001 RECEITA COM SERVIÇOS PRESTADOS	203-8	Nota 17909 - FUNDO MUNICIPAL DE SAÚDE DE COLOMBO (440)	620/6174072	0,00	3.098,00
30	111010001 CAIXA GERAL	1-9	Nota 17910 - FUNDO MUNICIPAL DE SAÚDE DE COLOMBO (440)	620/6174074	619,60	0,00
30	311020001 RECEITA COM SERVIÇOS PRESTADOS	203-8	Nota 17910 - FUNDO MUNICIPAL DE SAÚDE DE COLOMBO (440)	620/6174074	0,00	619,60
30	111010001 CAIXA GERAL	1-9	Nota 17911 - FUNDO MUNICIPAL DE SAÚDE DE COLOMBO (440)	620/6174076	154,90	0,00
30	311020001 RECEITA COM SERVIÇOS PRESTADOS	203-8	Nota 17911 - FUNDO MUNICIPAL DE SAÚDE DE COLOMBO (440)	620/6174076	0,00	154,90
30	111010001 CAIXA GERAL	1-9	Nota 17912 - FUNDO MUNICIPAL DE SAÚDE DE COLOMBO (440)	620/6174078	154,90	0,00
30	311020001 RECEITA COM SERVIÇOS PRESTADOS	203-8	Nota 17912 - FUNDO MUNICIPAL DE SAÚDE DE COLOMBO (440)	620/6174078	0,00	154,90
30	111010001 CAIXA GERAL	1-9	Nota 17913 - FUNDO MUNICIPAL DE SAÚDE DE COLOMBO (440)	620/6174080	619,60	0,00
30	311020001 RECEITA COM SERVIÇOS PRESTADOS	203-8	Nota 17913 - FUNDO MUNICIPAL DE SAÚDE DE COLOMBO (440)	620/6174080	0,00	619,60
30	111010001 CAIXA GERAL	1-9	Nota 17914 - FUNDO MUNICIPAL DE SAÚDE DE COLOMBO (440)	620/6174082	6.970,50	0,00
30	311020001 RECEITA COM SERVIÇOS PRESTADOS	203-8	Nota 17914 - FUNDO MUNICIPAL DE SAÚDE DE COLOMBO (440)	620/6174082	0,00	6.970,50
30	111010001 CAIXA GERAL	1-9	Nota 17915 - FUNDO MUNICIPAL DE SAÚDE DE COLOMBO (440)	620/6174084	309,80	0,00
30	311020001 RECEITA COM SERVIÇOS PRESTADOS	203-8	Nota 17915 - FUNDO MUNICIPAL DE SAÚDE DE COLOMBO (440)	620/6174084	0,00	309,80
30	111010001 CAIXA GERAL	1-9	Nota 17916 - FUNDO MUNICIPAL DE SAÚDE DE COLOMBO (440)	620/6174086	6.815,60	0,00
30	311020001 RECEITA COM SERVIÇOS PRESTADOS	203-8	Nota 17916 - FUNDO MUNICIPAL DE SAÚDE DE COLOMBO (440)	620/6174086	0,00	6.815,60
30	111010001 CAIXA GERAL	1-9	Nota 17918 - FUNDO MUNICIPAL DE SAÚDE DE COLOMBO (440)	620/6174088	619,60	0,00
30	311020001 RECEITA COM SERVIÇOS PRESTADOS	203-8	Nota 17918 - FUNDO MUNICIPAL DE SAÚDE DE COLOMBO (440)	620/6174088	0,00	619,60
30	111010001 CAIXA GERAL	1-9	Nota 17919 - FUNDO MUNICIPAL DE SAÚDE DE COLOMBO (440)	620/6174090	154,90	0,00
30	311020001 RECEITA COM SERVIÇOS PRESTADOS	203-8	Nota 17919 - FUNDO MUNICIPAL DE SAÚDE DE COLOMBO (440)	620/6174090	0,00	154,90
30	111010001 CAIXA GERAL	1-9	Nota 17920 - FUNDO MUNICIPAL DE SAÚDE DE COLOMBO (440)	620/6174092	154,90	0,00
30	311020001 RECEITA COM SERVIÇOS PRESTADOS	203-8	Nota 17920 - FUNDO MUNICIPAL DE SAÚDE DE COLOMBO (440)	620/6174092	0,00	154,90
30	111010001 CAIXA GERAL	1-9	Nota 17921 - FUNDO MUNICIPAL DE SAÚDE DE COLOMBO (440)	620/6174094	154,90	0,00
30	311020001 RECEITA COM SERVIÇOS PRESTADOS	203-8	Nota 17921 - FUNDO MUNICIPAL DE SAÚDE DE COLOMBO (440)	620/6174094	0,00	154,90
30	111010001 CAIXA GERAL	1-9	Nota 17922 - FUNDO MUNICIPAL DE SAÚDE DE COLOMBO (440)	620/6174096	154,90	0,00
30	311020001 RECEITA COM SERVIÇOS PRESTADOS	203-8	Nota 17922 - FUNDO MUNICIPAL DE SAÚDE DE COLOMBO (440)	620/6174096	0,00	154,90
30	111010001 CAIXA GERAL	1-9	Nota 17923 - FUNDO MUNICIPAL DE SAÚDE DE COLOMBO (440)	620/6174098	154,90	0,00
30	311020001 RECEITA COM SERVIÇOS PRESTADOS	203-8	Nota 17923 - FUNDO MUNICIPAL DE SAÚDE DE COLOMBO (440)	620/6174098	0,00	154,90
30	111010001 CAIXA GERAL	1-9	Nota 17924 - FUNDO MUNICIPAL DE SAÚDE DE COLOMBO (440)	620/6174100	154,90	0,00
30	311020001 RECEITA COM SERVIÇOS PRESTADOS	203-8	Nota 17924 - FUNDO MUNICIPAL DE SAÚDE DE COLOMBO (440)	620/6174100	0,00	154,90
30	111010001 CAIXA GERAL	1-9	Nota 17925 - FUNDO MUNICIPAL DE SAÚDE DE COLOMBO (440)	620/6174102	154,90	0,00
30	311020001 RECEITA COM SERVIÇOS PRESTADOS	203-8	Nota 17925 - FUNDO MUNICIPAL DE SAÚDE DE COLOMBO (440)	620/6174102	0,00	154,90
30	111010001 CAIXA GERAL	1-9	Nota 17926 - FUNDO MUNICIPAL DE SAÚDE DE COLOMBO (440)	620/6174104	35,10	0,00
30	311020001 RECEITA COM SERVIÇOS PRESTADOS	203-8	Nota 17926 - FUNDO MUNICIPAL DE SAÚDE DE COLOMBO (440)	620/6174104	0,00	35,10
30	111010001 CAIXA GERAL	1-9	Nota 17927 - FUNDO MUNICIPAL DE SAÚDE DE COLOMBO (440)	620/6174106	35,10	0,00
30	311020001 RECEITA COM SERVIÇOS PRESTADOS	203-8	Nota 17927 - FUNDO MUNICIPAL DE SAÚDE DE COLOMBO (440)	620/6174106	0,00	35,10
30	111010001 CAIXA GERAL	1-9	Nota 17928 - FUNDO MUNICIPAL DE SAÚDE DE COLOMBO (440)	620/6174108	105,30	0,00
30	311020001 RECEITA COM SERVIÇOS PRESTADOS	203-8	Nota 17928 - FUNDO MUNICIPAL DE SAÚDE DE COLOMBO (440)	620/6174108	0,00	105,30
30	111010001 CAIXA GERAL	1-9	Nota 17929 - PREFEITURA MUNICIPAL DE ITAIPULANDIA	620/6174110	6.542,60	0,00
30	311020001 RECEITA COM SERVIÇOS PRESTADOS	203-8	Nota 17929 - PREFEITURA MUNICIPAL DE ITAIPULANDIA	620/6174110	0,00	6.542,60

12

GA

CNPJ: 10.786.517/0001-01

Consolidação: Empresa

Período: 01/01/2022 a 31/12/2022

Mês/Ano: 09/2022

Dia	Conta	Red.	Histórico	Lote/Lcto	Débito	Crédito
30	111010001 CAIXA GERAL	1-9	Nota 1348 a 1386 - PESSOAS FISICAS DIVERSAS	620/6174112	6.278,90	0,00
30	311020001 RECEITA COM SERVIÇOS PRESTADOS	203-8	Nota 1348 a 1386 - PESSOAS FISICAS DIVERSAS	620/6174112	0,00	6.278,90
30	312020003 (-) SIMPLES NACIONAL	209-7	IMPOSTO SIMPLES A RECOLHER 09/22	0/6174997	78.516,21	0,00
30	214010009 SIMPLES NACIONAL A RECOLHER	174-0	IMPOSTO SIMPLES A RECOLHER 09/22	0/6174997	0,00	78.516,21
30	424010010 ICMS	696-3	ICMS ANTECIPAÇÃO MÊS 09/22	0/6174999	48,00	0,00
30	214010008 ICMS A RECOLHER	173-2	ICMS ANTECIPAÇÃO MÊS 09/22	0/6174999	0,00	48,00
30	111020002 BANCO DO BRASIL SA	3-5	DEPOSITO - EFETUADO MES 09/22	627/6178309	2.286,90	0,00
30	111010001 CAIXA GERAL	1-9	DEPOSITO - EFETUADO MES 09/22	627/6178309	0,00	2.286,90
30	111020002 BANCO DO BRASIL SA	3-5	DEPOSITO - EFETUADO MES 09/22	627/6178310	1.549,00	0,00
30	111010001 CAIXA GERAL	1-9	DEPOSITO - EFETUADO MES 09/22	627/6178310	0,00	1.549,00
30	423010001 COMISSÕES BANCÁRIAS	312-3	BANCO JUROS E COMISSOES 09/22	627/6178311	22,97	0,00
30	111020002 BANCO DO BRASIL SA	3-5	BANCO JUROS E COMISSOES 09/22	627/6178311	0,00	22,97
30	111030013 RENDE FACIL - BANCO DO BRASIL	741-2	APLICAÇÃO FINANCEIRA 09/22	627/6178312	3.812,93	0,00
30	111020002 BANCO DO BRASIL SA	3-5	APLICAÇÃO FINANCEIRA 09/22	627/6178312	0,00	3.812,93
30	111020006 SICREDI	568-1	DEPOSITO - EFETUADO MES 09/22	628/6180347	563,50	0,00
30	111010001 CAIXA GERAL	1-9	DEPOSITO - EFETUADO MES 09/22	628/6180347	0,00	563,50
30	111020006 SICREDI	568-1	DEPOSITO - EFETUADO MES 09/22	628/6180348	980,50	0,00
30	111010001 CAIXA GERAL	1-9	DEPOSITO - EFETUADO MES 09/22	628/6180348	0,00	980,50
30	423010001 COMISSÕES BANCÁRIAS	312-3	BANCO JUROS E COMISSOES 09/22	628/6180349	7,00	0,00
30	111020006 SICREDI	568-1	BANCO JUROS E COMISSOES 09/22	628/6180349	0,00	7,00
30	111020006 SICREDI	568-1	DEPOSITO - EFETUADO MES 09/22	628/6180350	1.870,08	0,00
30	111010001 CAIXA GERAL	1-9	DEPOSITO - EFETUADO MES 09/22	628/6180350	0,00	1.870,08
30	111020006 SICREDI	568-1	DEPOSITO - EFETUADO MES 09/22	628/6180351	567,24	0,00
30	111010001 CAIXA GERAL	1-9	DEPOSITO - EFETUADO MES 09/22	628/6180351	0,00	567,24
30	423010001 COMISSÕES BANCÁRIAS	312-3	BANCO JUROS E COMISSOES 09/22	628/6180352	25,90	0,00
30	111020006 SICREDI	568-1	BANCO JUROS E COMISSOES 09/22	628/6180352	0,00	25,90
30	423010001 COMISSÕES BANCÁRIAS	312-3	BANCO JUROS E COMISSOES 09/22	628/6180353	35,15	0,00
30	111020006 SICREDI	568-1	BANCO JUROS E COMISSOES 09/22	628/6180353	0,00	35,15
30	111020007 SICOOB	597-5	DEPOSITO - EFETUADO MES 09/22	629/6181241	593,81	0,00
30	111010001 CAIXA GERAL	1-9	DEPOSITO - EFETUADO MES 09/22	629/6181241	0,00	593,81
30	423010001 COMISSÕES BANCÁRIAS	312-3	BANCO JUROS E COMISSOES 09/22	629/6181242	41,00	0,00
30	111020007 SICOOB	597-5	BANCO JUROS E COMISSOES 09/22	629/6181242	0,00	41,00
30	421030014 DISPÊNDIOS COM ALIMENTAÇÃO	284-4	NFC-e 35222 - L.F DEBORTOLI RESTAURANTE E HOTEL	0/6181496	22,00	0,00
30	111010001 CAIXA GERAL	1-9	NFC-e 35222 - L.F DEBORTOLI RESTAURANTE E HOTEL	0/6181496	0,00	22,00
30	421030007 COMBUSTÍVEIS E LUBRIFICANTES	277-1	NFC-e 215169 - AUTO POSTO HORIZONTE AZUL LTDA	0/6181525	232,46	0,00
30	111010001 CAIXA GERAL	1-9	NFC-e 215169 - AUTO POSTO HORIZONTE AZUL LTDA	0/6181525	0,00	232,46
30	421030014 DISPÊNDIOS COM ALIMENTAÇÃO	284-4	NFC-e 36961 - VACA LOKA COL LTDA - ME	0/6181527	33,00	0,00
30	111010001 CAIXA GERAL	1-9	NFC-e 36961 - VACA LOKA COL LTDA - ME	0/6181527	0,00	33,00
30	213010009 CONVENIO MERCADO A PAGAR	725-0	PG DESCONTO CONVENIO MER. 09/22	0/6181754	1.208,54	0,00
30	111010001 CAIXA GERAL	1-9	PG DESCONTO CONVENIO MER. 09/22	0/6181754	0,00	1.208,54
30	111030010 APLICAÇÃO - SICOOB	643-2	APLICAÇÃO FINANCEIRA - RENDIMENTOS 09/22	0/6208232	8,61	0,00
30	313030003 RENDIMENTO APLICAÇÕES FINANCEIRAS	582-7	APLICAÇÃO FINANCEIRA - RENDIMENTOS 09/22	0/6208232	0,00	8,61
30	421030026 SEGUROS	296-8	SEGURO VLR A APROPRIAR 08/12 AVOS - PLACA AYC-4098	0/6208299	405,96	0,00
30	114010001 PRÊMIOS DE SEGUROS A APROPRIAR	43-4	SEGURO VLR A APROPRIAR 08/12 AVOS - PLACA AYC-4098	0/6208299	0,00	405,96
30	423020003 JUROS PASSIVOS	317-4	JUROS PGTO S/ EMPRESTIMO 09/22	0/6208371	460,21	0,00
30	212010007 SICOOB C.P. - CONTRATO Nº 159826	669-6	JUROS PGTO S/ EMPRESTIMO 09/22	0/6208371	0,00	460,21
30	423020003 JUROS PASSIVOS	317-4	JUROS PGTO S/ EMPRESTIMO 09/22	0/6208372	49,65	0,00
30	212010007 SICOOB C.P. - CONTRATO Nº 159826	669-6	JUROS PGTO S/ EMPRESTIMO 09/22	0/6208372	0,00	49,65
30	111030008 FUNDO DE INVESTIMENTO SICREDI	583-5	RENDIMENTO FUNDO 09/22	0/6209516	812,01	0,00
30	313030001 RENDIMENTO AÇÕES	579-7	RENDIMENTO FUNDO 09/22	0/6209516	0,00	812,01
30	111030008 FUNDO DE INVESTIMENTO SICREDI	583-5	RENDIMENTO FUNDO 09/22	0/6209532	343,61	0,00
30	313030001 RENDIMENTO AÇÕES	579-7	RENDIMENTO FUNDO 09/22	0/6209532	0,00	343,61
30	111030008 FUNDO DE INVESTIMENTO SICREDI	583-5	RENDIMENTO FUNDO 09/22	0/6209575	293,24	0,00
30	313030001 RENDIMENTO AÇÕES	579-7	RENDIMENTO FUNDO 09/22	0/6209575	0,00	293,24
30	111030013 RENDE FACIL - BANCO DO BRASIL	741-2	APLICAÇÃO FINANCEIRA - RENDIMENTOS 09/22	0/6225375	43,54	0,00
30	313030003 RENDIMENTO APLICAÇÕES FINANCEIRAS	582-7	APLICAÇÃO FINANCEIRA - RENDIMENTOS 09/22	0/6225375	0,00	43,54
30	424010007 IRRF	581-9	IRRF S/ APLICAÇÃO 09/22	0/6225376	1,90	0,00
30	111030013 RENDE FACIL - BANCO DO BRASIL	741-2	IRRF S/ APLICAÇÃO 09/22	0/6225376	0,00	1,90
30	424010002 IOF	319-0	IOF S/ APLICAÇÃO 09/22	0/6225377	24,05	0,00
30	111030013 RENDE FACIL - BANCO DO BRASIL	741-2	IOF S/ APLICAÇÃO 09/22	0/6225377	0,00	24,05
30	423010005 CUSTOS/DESPESAS COM AÇÕES	682-3	Taxa de intermediat#Eo doador MGLU3 2022082900363655400001-2	637/6402663	45,89	0,00
30	111020008 BANCO XP INVESTIMENTOS CCTVM S/A	671-8	Taxa de intermediat#Eo doador MGLU3 2022082900363655400001-2	637/6402663	0,00	45,89
30	111020008 BANCO XP INVESTIMENTOS CCTVM S/A	671-8	Cr.dito Ref. Taxa de Remunera#Eo BTC MGLU	637/6402664	149,38	0,00
30	313030005 TAXA DE REMUNERAÇÃO S/ AÇÕES	743-9	Cr.dito Ref. Taxa de Remunera#Eo BTC MGLU	637/6402664	0,00	149,38
30	424010008 IRRF SOB/ AÇÕES	674-2	DEBITO CBLC IRRF S/ RENDIMENTO DE BTC MGLU	637/6402665	33,61	0,00
30	111020008 BANCO XP INVESTIMENTOS CCTVM S/A	671-8	DEBITO CBLC IRRF S/ RENDIMENTO DE BTC MGLU	637/6402665	0,00	33,61
30	111020008 BANCO XP INVESTIMENTOS CCTVM S/A	671-8	CREDITO DE REEMBOLSO DE EVENTO BRBBASACNOR3	637/6402666	116,34	0,00
30	313010004 CREDITO DE REEMBOLSO DE EVENTO INVEST. XP	744-7	CREDITO DE REEMBOLSO DE EVENTO BRBBASACNOR3	637/6402666	0,00	116,34
30	423030001 PERDAS EM APLICAÇÕES FINANCEIRAS	708-0	PERDAS COM AÇÕES 09/22	0/6408107	11.978,79	0,00
30	111030011 APLICAÇÃO BOLSA DE VALORES - CORRETORA XP	672-6	PERDAS COM AÇÕES 09/22	0/6408107	0,00	11.978,79
<b>Total do Dia:</b>					<b>233.594,95</b>	<b>233.594,95</b>
<b>Total do Mês:</b>					<b>2.265.509,93</b>	<b>2.265.509,93</b>

*Handwritten signature/initials*

*Handwritten signature/initials*

CNPJ: 10.786.517/0001-01

Consolidação: Empresa

Período: 01/01/2022 a 31/12/2022

Mês/Ano: 10/2022

Dia	Conta	Red.	Histórico	Lote/Lcto	Débito	Crédito
1	421030028	298-4	Nota 44146 - SAD CONSULTORIA LTDA	623/6174810	191,25	0,00
1	111010001	1-9	Nota 44146 - SAD CONSULTORIA LTDA	623/6174810	0,00	191,25
1	421030028	298-4	Nota 1085 - PEDRO BOÇON	623/6174812	88,00	0,00
1	111010001	1-9	Nota 1085 - PEDRO BOÇON	623/6174812	0,00	88,00
1	421030028	298-4	Nota 37 - KLEBER LEANDRO WILBERT 00007729	623/6174814	1.440,00	0,00
1	111010001	1-9	Nota 37 - KLEBER LEANDRO WILBERT 00007729	623/6174814	0,00	1.440,00
1	421030028	298-4	Nota 4945 - HCL HOTEIS LTDA	623/6174818	143,37	0,00
1	111010001	1-9	Nota 4945 - HCL HOTEIS LTDA	623/6174818	0,00	143,37
1	421030017	287-9	Nota 7453796 - EXPRESSO PRINCESA DOS CAMPOS S/A	623/6174820	105,79	0,00
1	111010001	1-9	Nota 7453796 - EXPRESSO PRINCESA DOS CAMPOS S/A	623/6174820	0,00	105,79
1	421030017	287-9	Nota 291947 - EXPRESSO SAO MIGUEL LTDA	623/6174822	215,00	0,00
1	111010001	1-9	Nota 291947 - EXPRESSO SAO MIGUEL LTDA	623/6174822	0,00	215,00
1	421030028	298-4	Nota 8855 - BETTEGA E GRANDO LTDA ME	623/6174824	160,00	0,00
1	111010001	1-9	Nota 8855 - BETTEGA E GRANDO LTDA ME	623/6174824	0,00	160,00
1	421030028	298-4	Nota 6167 - MARCIO RODRIGO BAUSEWEIN & CIA LTDA	623/6174826	106,00	0,00
1	111010001	1-9	Nota 6167 - MARCIO RODRIGO BAUSEWEIN & CIA LTDA	623/6174826	0,00	106,00
1	421030001	306-9	Nota 6120 - HOTEL BEDIN LTDA	623/6174828	103,00	0,00
1	111010001	1-9	Nota 6120 - HOTEL BEDIN LTDA	623/6174828	0,00	103,00
1	421030001	306-9	Nota 9146 - SALUFER HOTEL LTDA	623/6174830	94,00	0,00
1	111010001	1-9	Nota 9146 - SALUFER HOTEL LTDA	623/6174830	0,00	94,00
1	423020003	317-4	JUROS PGTO S/ EMPRESTIMO 10/22	0/6208627	629,79	0,00
1	212010010	731-5	JUROS PGTO S/ EMPRESTIMO 10/22	0/6208627	0,00	629,79
1	423020003	317-4	JUROS PGTO S/ EMPRESTIMO 10/22	0/6208628	289,03	0,00
1	212010010	731-5	JUROS PGTO S/ EMPRESTIMO 10/22	0/6208628	0,00	289,03
<b>Total do Dia:</b>					<b>3.565,23</b>	<b>3.565,23</b>
3	111010001	1-9	Nota 17930 - PREFEITURA MUNICIPAL DE IGUAU	622/6174283	1.798,51	0,00
3	311020001	203-8	Nota 17930 - PREFEITURA MUNICIPAL DE IGUAU	622/6174283	0,00	1.798,51
3	111010001	1-9	Nota 17931 - MUNICIPIO DE ITAPEJARA D'OESTE (730)	622/6174285	1.790,00	0,00
3	311020001	203-8	Nota 17931 - MUNICIPIO DE ITAPEJARA D'OESTE (730)	622/6174285	0,00	1.790,00
3	111010001	1-9	Nota 17932 - PREFEITURA MUNICIPAL DE MARILUZ	622/6174287	2.925,00	0,00
3	311020001	203-8	Nota 17932 - PREFEITURA MUNICIPAL DE MARILUZ	622/6174287	0,00	2.925,00
3	111010001	1-9	Nota 17933 - CORBELIA CAMARA MUNICIPAL (1003)	622/6174289	119,00	0,00
3	311020001	203-8	Nota 17933 - CORBELIA CAMARA MUNICIPAL (1003)	622/6174289	0,00	119,00
3	111010001	1-9	Nota 17934 - ANAHY PREFEITURA MUNICIPAL	622/6174291	2.189,00	0,00
3	311020001	203-8	Nota 17934 - ANAHY PREFEITURA MUNICIPAL	622/6174291	0,00	2.189,00
3	111010001	1-9	Nota 17935 - PREFEITURA MUNICIPAL DE ICARAIMA	622/6174293	3.402,00	0,00
3	311020001	203-8	Nota 17935 - PREFEITURA MUNICIPAL DE ICARAIMA	622/6174293	0,00	3.402,00
3	111010001	1-9	Nota 17936 - PREFEITURA MUNICIPAL DE PATO BRAGADO	622/6174295	2.866,08	0,00
3	311020001	203-8	Nota 17936 - PREFEITURA MUNICIPAL DE PATO BRAGADO	622/6174295	0,00	2.866,08
3	111010001	1-9	Nota 17937 - PREF MUNICIPAL DE SAO PEDRO DO IGUAÇU	622/6174297	2.535,00	0,00
3	311020001	203-8	Nota 17937 - PREF MUNICIPAL DE SAO PEDRO DO IGUAÇU	622/6174297	0,00	2.535,00
3	111010001	1-9	Nota 17938 - MUNICIPIO DE PLANALTO (665)	622/6174299	4.115,85	0,00
3	311020001	203-8	Nota 17938 - MUNICIPIO DE PLANALTO (665)	622/6174299	0,00	4.115,85
3	111010001	1-9	Nota 17939 - MUNICIPIO DE SALTO DO LONTRA (713)	622/6174301	4.475,00	0,00
3	311020001	203-8	Nota 17939 - MUNICIPIO DE SALTO DO LONTRA (713)	622/6174301	0,00	4.475,00
3	311010001	200-3	Nota 5217 - COM CALÇADOS GREMARI LTDA	622/6174750	0,00	45,00
3	111010001	1-9	Nota 5217 - COM CALÇADOS GREMARI LTDA	622/6174751	45,00	0,00
3	311010001	200-3	Nota 5218 - MILTON BECKER	622/6174754	0,00	90,00
3	111010001	1-9	Nota 5218 - MILTON BECKER	622/6174755	90,00	0,00
3	293030001	543-6	Nota 5219 - YLHA CONFECÇÕES DE ROUPAS LTDA	622/6174758	0,00	1.500,00
3	3030001	542-8	Nota 5219 - YLHA CONFECÇÕES DE ROUPAS LTDA	622/6174759	1.500,00	0,00
3	421030028	298-4	Nota 6716 - DAUTIN BLOCKCHAIN DOCUMENTOS DIGITAIS E	623/6174832	12,90	0,00
3	211010183	667-0	Nota 6716 - DAUTIN BLOCKCHAIN DOCUMENTOS DIGITAIS E	623/6174832	0,00	12,90
3	421030028	298-4	Nota 19595442 - GOOGLE BRASIL INTERNET LTDA.	623/6174834	1.600,58	0,00
3	111010001	1-9	Nota 19595442 - GOOGLE BRASIL INTERNET LTDA.	623/6174834	0,00	1.600,58
3	421030028	298-4	Nota 47627 - SAD CONSULTORIA LTDA	623/6174836	191,25	0,00
3	211010193	699-8	Nota 47627 - SAD CONSULTORIA LTDA	623/6174836	0,00	191,25
3	211010001	460-0	DUPLICATA - PGTO N. 81091 - 1/4	0/6175930	1.073,20	0,00
3	111010001	1-9	DUPLICATA - PGTO N. 81091 - 1/4	0/6175930	0,00	1.073,20
3	211010001	460-0	DUPLICATA - PGTO N. 79428 - 4/4	0/6175931	661,98	0,00
3	111010001	1-9	DUPLICATA - PGTO N. 79428 - 4/4	0/6175931	0,00	661,98
3	211010001	460-0	DUPLICATA - PGTO N. 80534 - 2/2	0/6175932	427,45	0,00
3	111010001	1-9	DUPLICATA - PGTO N. 80534 - 2/2	0/6175932	0,00	427,45
3	211010001	460-0	DUPLICATA - PGTO N. 81093 - 1/3	0/6175933	510,41	0,00
3	111010001	1-9	DUPLICATA - PGTO N. 81093 - 1/3	0/6175933	0,00	510,41
3	211010035	593-2	DUPLICATA - PGTO N. 206759 - 09/12	0/6175942	50,00	0,00
3	111010001	1-9	DUPLICATA - PGTO N. 206759 - 09/12	0/6175942	0,00	50,00
3	211010001	460-0	DUPLICATA - PGTO N. 81070 - 1/4	0/6175943	715,58	0,00
3	111010001	1-9	DUPLICATA - PGTO N. 81070 - 1/4	0/6175943	0,00	715,58
3	211010001	460-0	DUPLICATA - PGTO N. 80564 - 2/4	0/6175944	899,29	0,00
3	111010001	1-9	DUPLICATA - PGTO N. 80564 - 2/4	0/6175944	0,00	899,29
3	111010001	1-9	SAQUE C/ CARTAO 10/22	627/6178313	40.000,00	0,00
3	111020002	3-5	SAQUE C/ CARTAO 10/22	627/6178313	0,00	40.000,00
3	111010001	1-9	SAQUE C/ CARTAO 10/22	627/6178314	20.000,00	0,00
3	111020002	3-5	SAQUE C/ CARTAO 10/22	627/6178314	0,00	20.000,00
3	111010001	1-9	SAQUE C/ CARTAO 10/22	627/6178315	661,99	0,00
3	111020002	3-5	SAQUE C/ CARTAO 10/22	627/6178315	0,00	661,99
3	111010001	1-9	SAQUE C/ CARTAO 10/22	627/6178316	715,58	0,00
3	111020002	3-5	SAQUE C/ CARTAO 10/22	627/6178316	0,00	715,58
3	111010001	1-9	SAQUE C/ CARTAO 10/22	627/6178317	510,41	0,00
3	111020002	3-5	SAQUE C/ CARTAO 10/22	627/6178317	0,00	510,41
3	111010001	1-9	SAQUE C/ CARTAO 10/22	627/6178318	1.073,20	0,00

*[Handwritten signature]*

*[Handwritten signature]*

CNPJ: 10.786.517/0001-01

Consolidação: Empresa

Período: 01/01/2022 a 31/12/2022

Mês/Ano: 10/2022

Dia	Conta	Red.	Histórico	Lote/Lcto	Débito	Crédito
3	111020002 BANCO DO BRASIL SA	3-5	SAQUE C/ CARTAO 10/22	627/6178318	0,00	1.073,20
3	111010001 CAIXA GERAL	1-9	SAQUE C/ CARTAO 10/22	627/6178319	427,44	0,00
3	111020002 BANCO DO BRASIL SA	3-5	SAQUE C/ CARTAO 10/22	627/6178319	0,00	427,44
3	111010001 CAIXA GERAL	1-9	SAQUE C/ CARTAO 10/22	627/6178320	1.050,00	0,00
3	111020002 BANCO DO BRASIL SA	3-5	SAQUE C/ CARTAO 10/22	627/6178320	0,00	1.050,00
3	111010001 CAIXA GERAL	1-9	SAQUE C/ CARTAO 10/22	627/6178321	899,29	0,00
3	111020002 BANCO DO BRASIL SA	3-5	SAQUE C/ CARTAO 10/22	627/6178321	0,00	899,29
3	214010008 ICMS A RECOLHER	173-2	ICMS - PGTO GUIA MÊS 08/22	627/6178322	39,49	0,00
3	111020002 BANCO DO BRASIL SA	3-5	ICMS - PGTO GUIA MÊS 08/22	627/6178322	0,00	39,49
3	111010001 CAIXA GERAL	1-9	SAQUE C/ CARTAO 10/22	627/6178323	127,59	0,00
3	111020002 BANCO DO BRASIL SA	3-5	SAQUE C/ CARTAO 10/22	627/6178323	0,00	127,59
3	111010001 CAIXA GERAL	1-9	SAQUE C/ CARTAO 10/22	627/6178324	81,18	0,00
3	111020002 BANCO DO BRASIL SA	3-5	SAQUE C/ CARTAO 10/22	627/6178324	0,00	81,18
3	111010001 CAIXA GERAL	1-9	SAQUE C/ CARTAO 10/22	627/6178325	16,60	0,00
3	111020002 BANCO DO BRASIL SA	3-5	SAQUE C/ CARTAO 10/22	627/6178325	0,00	16,60
3	111010001 CAIXA GERAL	1-9	SAQUE C/ CARTAO 10/22	627/6178326	16,60	0,00
3	111020002 BANCO DO BRASIL SA	3-5	SAQUE C/ CARTAO 10/22	627/6178326	0,00	16,60
3	111010001 CAIXA GERAL	1-9	SAQUE C/ CARTAO 10/22	627/6178327	97,32	0,00
3	111020002 BANCO DO BRASIL SA	3-5	SAQUE C/ CARTAO 10/22	627/6178327	0,00	97,32
3	111010001 CAIXA GERAL	1-9	SAQUE C/ CARTAO 10/22	627/6178328	21,34	0,00
3	111020002 BANCO DO BRASIL SA	3-5	SAQUE C/ CARTAO 10/22	627/6178328	0,00	21,34
3	111010001 CAIXA GERAL	1-9	SAQUE C/ CARTAO 10/22	627/6178329	120,00	0,00
3	111020002 BANCO DO BRASIL SA	3-5	SAQUE C/ CARTAO 10/22	627/6178329	0,00	120,00
3	111010001 CAIXA GERAL	1-9	SAQUE C/ CARTAO 10/22	627/6178330	60,00	0,00
3	111020002 BANCO DO BRASIL SA	3-5	SAQUE C/ CARTAO 10/22	627/6178330	0,00	60,00
3	111010001 CAIXA GERAL	1-9	SAQUE C/ CARTAO 10/22	627/6178331	825,00	0,00
3	111020002 BANCO DO BRASIL SA	3-5	SAQUE C/ CARTAO 10/22	627/6178331	0,00	825,00
3	111010001 CAIXA GERAL	1-9	SAQUE C/ CARTAO 10/22	627/6178332	50,00	0,00
3	111020002 BANCO DO BRASIL SA	3-5	SAQUE C/ CARTAO 10/22	627/6178332	0,00	50,00
3	111010001 CAIXA GERAL	1-9	SAQUE C/ CARTAO 10/22	627/6178333	523,10	0,00
3	111020002 BANCO DO BRASIL SA	3-5	SAQUE C/ CARTAO 10/22	627/6178333	0,00	523,10
3	111010001 CAIXA GERAL	1-9	SAQUE C/ CARTAO 10/22	627/6178334	1.182,00	0,00
3	111020002 BANCO DO BRASIL SA	3-5	SAQUE C/ CARTAO 10/22	627/6178334	0,00	1.182,00
3	111010001 CAIXA GERAL	1-9	SAQUE C/ CARTAO 10/22	627/6178335	250,00	0,00
3	111020002 BANCO DO BRASIL SA	3-5	SAQUE C/ CARTAO 10/22	627/6178335	0,00	250,00
3	111010001 CAIXA GERAL	1-9	SAQUE C/ CARTAO 10/22	627/6178336	294,46	0,00
3	111020002 BANCO DO BRASIL SA	3-5	SAQUE C/ CARTAO 10/22	627/6178336	0,00	294,46
3	111010001 CAIXA GERAL	1-9	SAQUE C/ CARTAO 10/22	627/6178337	70,00	0,00
3	111020002 BANCO DO BRASIL SA	3-5	SAQUE C/ CARTAO 10/22	627/6178337	0,00	70,00
3	424010002 IOF	319-0	IOF SALDO DEVEDOR C/C 10/22	627/6178338	18,98	0,00
3	111020002 BANCO DO BRASIL SA	3-5	IOF SALDO DEVEDOR C/C 10/22	627/6178338	0,00	18,98
3	111020002 BANCO DO BRASIL SA	3-5	APLICAÇÃO FINANCEIRA - RESGATE 10/22	627/6178339	69.131,57	0,00
3	111030013 RENDE FACIL - BANCO DO BRASIL	741-2	APLICAÇÃO FINANCEIRA - RESGATE 10/22	627/6178339	0,00	69.131,57
3	211010060 COMERCIAL DESTRO LTDA	639-4	DUPLICATA - PGTO N. 550424	0/6178819	294,46	0,00
3	111010001 CAIXA GERAL	1-9	DUPLICATA - PGTO N. 550424	0/6178819	0,00	294,46
3	421030034 TELEFONE	309-3	TELEFONE - PGTO MES 08/22 - OI	0/6178820	97,32	0,00
3	111010001 CAIXA GERAL	1-9	TELEFONE - PGTO MES 08/22 - OI	0/6178820	0,00	97,32
3	421030034 TELEFONE	309-3	TELEFONE - PGTO MES 08/22 - OI	0/6178821	21,34	0,00
3	111010001 CAIXA GERAL	1-9	TELEFONE - PGTO MES 08/22 - OI	0/6178821	0,00	21,34
3	421010014 BOLSA-AUXILIO CIEE/PR	470-7	PGTO CIEE/PR MÊS 09/22	0/6178825	750,00	0,00
3	421030036 TAXA CIEE/PR	471-5	PGTO CIEE/PR MÊS 09/22	0/6178826	75,00	0,00
3	111010001 CAIXA GERAL	1-9	PGTO CIEE/PR MÊS 09/22	0/6178827	0,00	825,00
3	111020006 SICREDI	568-1	DEPOSITO - EFETUADO MES 10/22	628/6180354	297,90	0,00
3	111010001 CAIXA GERAL	1-9	DEPOSITO - EFETUADO MES 10/22	628/6180354	0,00	297,90
3	111020006 SICREDI	568-1	DEPOSITO - EFETUADO MES 10/22	628/6180355	1.272,96	0,00
3	111010001 CAIXA GERAL	1-9	DEPOSITO - EFETUADO MES 10/22	628/6180355	0,00	1.272,96
3	423010001 COMISSÕES BANCÁRIAS	312-3	BANCO JUROS E COMISSOES 10/22	628/6180356	4,00	0,00
3	111020006 SICREDI	568-1	BANCO JUROS E COMISSOES 10/22	628/6180356	0,00	4,00
3	423010001 COMISSÕES BANCÁRIAS	312-3	BANCO JUROS E COMISSOES 10/22	628/6180357	1,00	0,00
3	111020006 SICREDI	568-1	BANCO JUROS E COMISSOES 10/22	628/6180357	0,00	1,00
3	212010010 SICREDI C.P - CONTRATO Nº C21633428	731-5	EMPRESTIMO - PGTO PARCELA 02/48	628/6180358	2.187,45	0,00
3	111020006 SICREDI	568-1	EMPRESTIMO - PGTO PARCELA 02/48	628/6180358	0,00	2.187,45
3	111020006 SICREDI	568-1	DEPOSITO - EFETUADO MES 10/22	628/6180359	20.000,00	0,00
3	111010001 CAIXA GERAL	1-9	DEPOSITO - EFETUADO MES 10/22	628/6180359	0,00	20.000,00
3	111010001 CAIXA GERAL	1-9	SAQUE C/ CARTAO 10/22	628/6180360	15.000,00	0,00
3	111020006 SICREDI	568-1	SAQUE C/ CARTAO 10/22	628/6180360	0,00	15.000,00
3	111010001 CAIXA GERAL	1-9	SAQUE C/ CARTAO 10/22	628/6180361	12.700,00	0,00
3	111020006 SICREDI	568-1	SAQUE C/ CARTAO 10/22	628/6180361	0,00	12.700,00
3	111010001 CAIXA GERAL	1-9	SAQUE C/ CARTAO 10/22	628/6180362	1.500,00	0,00
3	111020006 SICREDI	568-1	SAQUE C/ CARTAO 10/22	628/6180362	0,00	1.500,00
3	424010002 IOF	319-0	IOF SALDO DEVEDOR C/C 10/22	628/6180363	0,17	0,00
3	111020006 SICREDI	568-1	IOF SALDO DEVEDOR C/C 10/22	628/6180363	0,00	0,17
3	424010002 IOF	319-0	IOF SALDO DEVEDOR C/C 10/22	628/6180364	13,07	0,00
3	111020006 SICREDI	568-1	IOF SALDO DEVEDOR C/C 10/22	628/6180364	0,00	13,07
3	423010001 COMISSÕES BANCÁRIAS	312-3	BANCO JUROS E COMISSOES 10/22	628/6180365	18,50	0,00
3	111020006 SICREDI	568-1	BANCO JUROS E COMISSOES 10/22	628/6180365	0,00	18,50
3	423010001 COMISSÕES BANCÁRIAS	312-3	BANCO JUROS E COMISSOES 10/22	628/6180366	24,05	0,00
3	111020006 SICREDI	568-1	BANCO JUROS E COMISSOES 10/22	628/6180366	0,00	24,05
3	211010207 SERGIO RAUL SCHONE - ME	732-3	DUPLICATA - PGTO N. 2300	0/6180718	640,36	0,00
3	111010001 CAIXA GERAL	1-9	DUPLICATA - PGTO N. 2300	0/6180718	0,00	640,36
3	211010207 SERGIO RAUL SCHONE - ME	732-3	DUPLICATA - PGTO N. 2488	0/6180719	409,64	0,00
3	111010001 CAIXA GERAL	1-9	DUPLICATA - PGTO N. 2488	0/6180719	0,00	409,64
3	212010007 SICOOB C.P - CONTRATO Nº 159826	669-6	EMPRESTIMO - PGTO PARCELA 16/28	629/6181243	4.161,70	0,00
3	111020007 SICOOB	597-5	EMPRESTIMO - PGTO PARCELA 16/28	629/6181243	0,00	4.161,70
3	111020007 SICOOB	597-5	DEPOSITO - EFETUADO MES 10/22	629/6181244	40.000,00	0,00
3	111010001 CAIXA GERAL	1-9	DEPOSITO - EFETUADO MES 10/22	629/6181244	0,00	40.000,00
3	111010001 CAIXA GERAL	1-9	SAQUE C/ CARTAO 10/22	629/6181245	15.000,00	0,00
3	111020007 SICOOB	597-5	SAQUE C/ CARTAO 10/22	629/6181245	0,00	15.000,00
3	111010001 CAIXA GERAL	1-9	SAQUE C/ CARTAO 10/22	629/6181246	15.000,00	0,00
3	111020007 SICOOB	597-5	SAQUE C/ CARTAO 10/22	629/6181246	0,00	15.000,00
3	111010001 CAIXA GERAL	1-9	SAQUE C/ CARTAO 10/22	629/6181247	12.700,00	0,00
3	111020007 SICOOB	597-5	SAQUE C/ CARTAO 10/22	629/6181247	0,00	12.700,00
3	111020007 SICOOB	597-5	DEPOSITO - EFETUADO MES 10/22	629/6181248	1.224,50	0,00
3	111010001 CAIXA GERAL	1-9	DEPOSITO - EFETUADO MES 10/22	629/6181248	0,00	1.224,50
3	423010001 COMISSÕES BANCÁRIAS	312-3	BANCO JUROS E COMISSOES 10/22	629/6181249	22,00	0,00
3	111020007 SICOOB	597-5	BANCO JUROS E COMISSOES 10/22	629/6181249	0,00	22,00
3	421030034 TELEFONE	309-3	TELEFONE - PGTO MES 09/22 - OI	0/6181358	16,60	0,00

*[Handwritten signature]*

*[Handwritten signature]*

CNPJ: 10.786.517/0001-01

Consolidação: Empresa

Período: 01/01/2022 a 31/12/2022

Mês/Ano: 10/2022

Dia	Conta	Red.	Histórico	Lote/Lcto	Débito	Crédito
3	111010001 CAIXA GERAL	1-9	TELEFONE - PGTO MES 09/22 - OI	0/6181358	0,00	16,60
3	421030034 TELEFONE	309-3	TELEFONE - PGTO MES 09/22 - OI	0/6181359	81,18	0,00
3	111010001 CAIXA GERAL	1-9	TELEFONE - PGTO MES 09/22 - OI	0/6181359	0,00	81,18
3	421030034 TELEFONE	309-3	TELEFONE - PGTO MES 09/22 - OI	0/6181360	127,59	0,00
3	111010001 CAIXA GERAL	1-9	TELEFONE - PGTO MES 09/22 - OI	0/6181360	0,00	127,59
3	421030034 TELEFONE	309-3	TELEFONE - PGTO MES 09/22 - OI	0/6181361	16,60	0,00
3	111010001 CAIXA GERAL	1-9	TELEFONE - PGTO MES 09/22 - OI	0/6181361	0,00	16,60
3	423020003 JUROS PASSIVOS	317-4	JUROS PGTO S/ EMPRESTIMO 10/22	0/6208629	18,61	0,00
3	212010010 SICREDI C.P. - CONTRATO Nº C21633428	731-5	JUROS PGTO S/ EMPRESTIMO 10/22	0/6208629	0,00	18,61
3	215040001 HDI SEGUROS S.A	576-2	SEGURO PGTO PARCELA Nº 09/10 - PLACA AYC-4098	0/6386718	523,10	0,00
3	111010001 CAIXA GERAL	1-9	SEGURO PGTO PARCELA Nº 09/10 - PLACA AYC-4098	0/6386718	0,00	523,10
3	423010005 CUSTOS/DESPESAS COM AÇÕES	682-3	Taxa de intermediatçãoe doador RENT3 2022092200380025530001-1	637/6402659	0,10	0,00
3	111020008 BANCO XP INVESTIMENTOS CCTVM S/A	671-8	Taxa de intermediatçãoe doador RENT3 2022092200380025530001-1	637/6402659	0,00	0,10
3	111020008 BANCO XP INVESTIMENTOS CCTVM S/A	671-8	JUROS S/ CAPITAL DE CLIENTES ITSA4 S/ 2,015	637/6402660	40,30	0,00
3	314010006 JUROS S/ CAPITAL AÇÕES	681-5	JUROS S/ CAPITAL DE CLIENTES ITSA4 S/ 2,015	637/6402660	0,00	40,30
3	424010008 IRRF SOB/ AÇÕES	674-2	DEBITO CBLIC IRRF S/ RENDIMENTO DE BTC RENT	637/6402661	0,08	0,00
3	111020008 BANCO XP INVESTIMENTOS CCTVM S/A	671-8	DEBITO CBLIC IRRF S/ RENDIMENTO DE BTC RENT	637/6402661	0,00	0,08
3	111020008 BANCO XP INVESTIMENTOS CCTVM S/A	671-8	Cr,dito Ref. Taxa de Remuneraçãoe BTC RENT	637/6402662	0,36	0,00
3	313030005 TAXA DE REMUNERAÇÃO S/ AÇÕES	743-9	Cr,dito Ref. Taxa de Remuneraçãoe BTC RENT	637/6402662	0,00	0,36
<b>Total do Dia:</b>					<b>316.496,16</b>	<b>316.496,16</b>
4	111010001 CAIXA GERAL	1-9	Nota 17940 - G.CON ASSESSORIA EMPRESARIAL LTDA	622/6174303	89,00	0,00
4	11020001 RECEITA COM SERVIÇOS PRESTADOS	203-8	Nota 17940 - G.CON ASSESSORIA EMPRESARIAL LTDA	622/6174303	0,00	89,00
4	111010001 CAIXA GERAL	1-9	Nota 17941 - C J MEINERZ & CIA LTDA - ME	622/6174305	110,00	0,00
4	311020001 RECEITA COM SERVIÇOS PRESTADOS	203-8	Nota 17941 - C J MEINERZ & CIA LTDA - ME	622/6174305	0,00	110,00
4	111010001 CAIXA GERAL	1-9	Nota 17942 - ACISA - ASSOCIACAO COMERCIAL E EMPRESARI	622/6174307	99,00	0,00
4	311020001 RECEITA COM SERVIÇOS PRESTADOS	203-8	Nota 17942 - ACISA - ASSOCIACAO COMERCIAL E EMPRESARI	622/6174307	0,00	99,00
4	111010001 CAIXA GERAL	1-9	Nota 17943 - COM. CALÇADOS ENI LTDA	622/6174309	85,80	0,00
4	311020001 RECEITA COM SERVIÇOS PRESTADOS	203-8	Nota 17943 - COM. CALÇADOS ENI LTDA	622/6174309	0,00	85,80
4	111010001 CAIXA GERAL	1-9	Nota 17944 - COM CALÇADOS GREMARI LTDA	622/6174311	85,80	0,00
4	311020001 RECEITA COM SERVIÇOS PRESTADOS	203-8	Nota 17944 - COM CALÇADOS GREMARI LTDA	622/6174311	0,00	85,80
4	111010001 CAIXA GERAL	1-9	Nota 17945 - FABIANA FERNANDA SCHNEIDER EIRELI - ME	622/6174313	46,00	0,00
4	311020001 RECEITA COM SERVIÇOS PRESTADOS	203-8	Nota 17945 - FABIANA FERNANDA SCHNEIDER EIRELI - ME	622/6174313	0,00	46,00
4	111010001 CAIXA GERAL	1-9	Nota 17948 - RAFAEL AUGUSTO KAWACKI SCHNEIDER - ME (5	622/6174315	84,00	0,00
4	311020001 RECEITA COM SERVIÇOS PRESTADOS	203-8	Nota 17948 - RAFAEL AUGUSTO KAWACKI SCHNEIDER - ME (5	622/6174315	0,00	84,00
4	111010001 CAIXA GERAL	1-9	Nota 17949 - EDISON SCHNEIDER ESPORTE - EPP	622/6174317	80,00	0,00
4	311020001 RECEITA COM SERVIÇOS PRESTADOS	203-8	Nota 17949 - EDISON SCHNEIDER ESPORTE - EPP	622/6174317	0,00	80,00
4	111010001 CAIXA GERAL	1-9	Nota 17950 - INDEPENDENCIA COMERCIO DE ACO LTDA.	622/6174319	140,00	0,00
4	311020001 RECEITA COM SERVIÇOS PRESTADOS	203-8	Nota 17950 - INDEPENDENCIA COMERCIO DE ACO LTDA.	622/6174319	0,00	140,00
4	111010001 CAIXA GERAL	1-9	Nota 17951 - KAWACKI COM. DE CALCADOS LTDA	622/6174321	92,40	0,00
4	311020001 RECEITA COM SERVIÇOS PRESTADOS	203-8	Nota 17951 - KAWACKI COM. DE CALCADOS LTDA	622/6174321	0,00	92,40
4	421030028 SERVIÇO DE TERCEIROS (PJ)	298-4	Nota 17859 - BRUNA ANDREIA V. ANTONIUK - ME	623/6174838	110,00	0,00
4	111010001 CAIXA GERAL	1-9	Nota 17859 - BRUNA ANDREIA V. ANTONIUK - ME	623/6174838	0,00	110,00
4	421030007 COMBUSTIVEIS E LUBRIFICANTES	277-1	Nota 70709 - AUTO POSTO HORIZONTE AZUL LTDA	623/6174874	254,11	0,00
4	111010001 CAIXA GERAL	1-9	Nota 70709 - AUTO POSTO HORIZONTE AZUL LTDA	623/6174874	0,00	254,11
4	421030023 MATERIAL DE USO E CONSUMO	293-3	Nota 1313 - LILY STILL MODAS VESTUARIO EIRELI	623/6174890	191,92	0,00
4	111010001 CAIXA GERAL	1-9	Nota 1313 - LILY STILL MODAS VESTUARIO EIRELI	623/6174890	0,00	191,92
4	293030001 REMESSA DE BEM DE MERCADORIA PARA COMODATO	543-6	Nota 5220 - CHECHELAK E CHECHELAK LTDA (1293)	623/6174947	600,00	0,00
4	193030001 REMESSA DE BEM DE MERCADORIA PARA COMODATO	542-8	Nota 5220 - CHECHELAK E CHECHELAK LTDA (1293)	623/6174947	0,00	600,00
4	111020002 BANCO DO BRASIL SA	3-5	DEPOSITO - EFETUADO MES 10/22	627/6178340	190,00	0,00
4	111010001 CAIXA GERAL	1-9	DEPOSITO - EFETUADO MES 10/22	627/6178340	0,00	190,00
4	111020002 BANCO DO BRASIL SA	3-5	DEPOSITO - EFETUADO MES 10/22	627/6178341	1.790,00	0,00
4	111010001 CAIXA GERAL	1-9	DEPOSITO - EFETUADO MES 10/22	627/6178341	0,00	1.790,00
4	111020002 BANCO DO BRASIL SA	3-5	APLICAÇÃO FINANCEIRA - RESGATE 10/22	627/6178342	0,01	0,00
4	111030013 RENDE FACIL - BANCO DO BRASIL	741-2	APLICAÇÃO FINANCEIRA - RESGATE 10/22	627/6178342	0,00	0,01
4	111010001 CAIXA GERAL	1-9	SAQUE C/ CARTAO 10/22	627/6178343	20.000,00	0,00
4	111020002 BANCO DO BRASIL SA	3-5	SAQUE C/ CARTAO 10/22	627/6178343	0,00	20.000,00
4	111010001 CAIXA GERAL	1-9	SAQUE C/ CARTAO 10/22	627/6178344	134,00	0,00
4	111020002 BANCO DO BRASIL SA	3-5	SAQUE C/ CARTAO 10/22	627/6178344	0,00	134,00
4	423010001 COMISSÕES BANCÁRIAS	312-3	BANCO JUROS E COMISSOES 10/22	627/6178345	3,30	0,00
4	111020002 BANCO DO BRASIL SA	3-5	BANCO JUROS E COMISSOES 10/22	627/6178345	0,00	3,30
4	111020002 BANCO DO BRASIL SA	3-5	APLICAÇÃO FINANCEIRA - RESGATE 10/22	627/6178346	18.157,29	0,00
4	111030013 RENDE FACIL - BANCO DO BRASIL	741-2	APLICAÇÃO FINANCEIRA - RESGATE 10/22	627/6178346	0,00	18.157,29
4	113060002 ADIANTAMENTOS A FORNECEDORES	698-0	ADIANTAMENTO PG A LICITANET LICITACOES ELETRONICAS EIRELI	0/6178814	134,00	0,00
4	111010001 CAIXA GERAL	1-9	ADIANTAMENTO PG A LICITANET LICITACOES ELETRONICAS EIRELI	0/6178814	0,00	134,00
4	111020006 SICREDI	568-1	DEPOSITO - EFETUADO MES 10/22	628/6180367	1.708,20	0,00
4	111010001 CAIXA GERAL	1-9	DEPOSITO - EFETUADO MES 10/22	628/6180367	0,00	1.708,20
4	111020006 SICREDI	568-1	DEPOSITO - EFETUADO MES 10/22	628/6180368	3.862,27	0,00
4	111010001 CAIXA GERAL	1-9	DEPOSITO - EFETUADO MES 10/22	628/6180368	0,00	3.862,27
4	423010001 COMISSÕES BANCÁRIAS	312-3	BANCO JUROS E COMISSOES 10/22	628/6180369	2,00	0,00
4	111020006 SICREDI	568-1	BANCO JUROS E COMISSOES 10/22	628/6180369	0,00	2,00
4	423010001 COMISSÕES BANCÁRIAS	312-3	BANCO JUROS E COMISSOES 10/22	628/6180370	20,35	0,00
4	111020006 SICREDI	568-1	BANCO JUROS E COMISSOES 10/22	628/6180370	0,00	20,35
4	423010001 COMISSÕES BANCÁRIAS	312-3	BANCO JUROS E COMISSOES 10/22	628/6180371	9,25	0,00

*[Handwritten signatures and initials]*



CNPJ: 10.786.517/0001-01

Consolidação: Empresa

Período: 01/01/2022 a 31/12/2022

Mês/Ano: 10/2022

Dia	Conta	Red.	Histórico	Lote/Lcto	Débito	Crédito
4	111020006 SICREDI	568-1	BANCO JUROS E COMISSOES 10/22	628/6180371	0,00	9,25
4	111020007 SICOOB	597-5	DEPOSITO - EFETUADO MES 10/22	629/6181250	2.380,68	0,00
4	111010001 CAIXA GERAL	1-9	DEPOSITO - EFETUADO MES 10/22	629/6181250	0,00	2.380,68
4	423010001 COMISSÕES BANCÁRIAS	312-3	BANCO JUROS E COMISSOES 10/22	629/6181251	32,00	0,00
4	111020007 SICOOB	597-5	BANCO JUROS E COMISSOES 10/22	629/6181251	0,00	32,00
4	421030014 DISPENSIOS COM ALIMENTAÇÃO	284-4	NFC-e 5404 - WILLIAN MENDES DOS SANTOS 07926670936	06/6181430	33,80	0,00
4	111010001 CAIXA GERAL	1-9	NFC-e 5404 - WILLIAN MENDES DOS SANTOS 07926670936	06/6181430	0,00	33,80
4	421030014 DISPENSIOS COM ALIMENTAÇÃO	284-4	NFC-e 4071 - FRANCIELI HOFFMANN ME	06/6181458	34,00	0,00
4	111010001 CAIXA GERAL	1-9	NFC-e 4071 - FRANCIELI HOFFMANN ME	06/6181458	0,00	34,00
4	421030007 COMBUSTIVEIS E LUBRIFICANTES	277-1	NFC-e 77815 - REDE DE POSTOS NOVO BRASIL LTDA	06/6181459	212,27	0,00
4	111010001 CAIXA GERAL	1-9	NFC-e 77815 - REDE DE POSTOS NOVO BRASIL LTDA	06/6181459	0,00	212,27
4	421030014 DISPENSIOS COM ALIMENTAÇÃO	284-4	NFC-e 918 - DERCY FERRO PASTELARIA & SORVETERIA	06/6181465	30,00	0,00
4	111010001 CAIXA GERAL	1-9	NFC-e 918 - DERCY FERRO PASTELARIA & SORVETERIA	06/6181465	0,00	30,00
4	421030007 COMBUSTIVEIS E LUBRIFICANTES	277-1	NFC-e 865305 - NDF COM DE COMBUSTIVEIS LTDA	06/6181501	183,57	0,00
4	111010001 CAIXA GERAL	1-9	NFC-e 865305 - NDF COM DE COMBUSTIVEIS LTDA	06/6181501	0,00	183,57
4	421030007 COMBUSTIVEIS E LUBRIFICANTES	277-1	NFC-e 427118 - ARILO MOREIRA E CIA LTDA	06/6181537	237,00	0,00
4	111010001 CAIXA GERAL	1-9	NFC-e 427118 - ARILO MOREIRA E CIA LTDA	06/6181537	0,00	237,00
4	423010005 CUSTOS/DESPESAS COM AÇÕES	682-3	Taxa de intermediação/Éo doador FRLY3 2022091900379078180001-1	637/6402656	11,10	0,00
4	111020008 BANCO XP INVESTIMENTOS CCTVM S/A	671-8	Taxa de intermediação/Éo doador FRLY3 2022091900379078180001-1	637/6402656	0,00	11,10
4	424010008 IRRF SOB/ AÇÕES	674-2	DEBITO CBLC IRRF S/ RENDIMENTO DE BTC FRLY	637/6402657	8,11	0,00
4	111020008 BANCO XP INVESTIMENTOS CCTVM S/A	671-8	DEBITO CBLC IRRF S/ RENDIMENTO DE BTC FRLY	637/6402657	0,00	8,11
4	111020008 BANCO XP INVESTIMENTOS CCTVM S/A	671-8	Cr.dito Ref. Taxa de Remuneração/Éo BTC FRLY	637/6402658	36,05	0,00
4	313030005 TAXA DE REMUNERAÇÃO S/ AÇÕES	743-9	Cr.dito Ref. Taxa de Remuneração/Éo BTC FRLY	637/6402658	0,00	36,05
<b>Total do Dia:</b>					<b>51.277,28</b>	<b>51.277,28</b>
5	111010001 CAIXA GERAL	1-9	Nota 17952 - MUNICIPIO DE MARECHAL CANDIDO RONDON	622/6174323	682,28	0,00
5	311020001 RECEITA COM SERVIÇOS PRESTADOS	203-8	Nota 17952 - MUNICIPIO DE MARECHAL CANDIDO RONDON	622/6174324	0,00	718,00
5	312020004 (-) ISSQN	210-0	Nota 17952 - MUNICIPIO DE MARECHAL CANDIDO RONDON	622/6174325	35,72	0,00
5	111010001 CAIXA GERAL	1-9	Nota 17953 - MUNICIPIO DE MARECHAL CANDIDO RONDON	622/6174326	1.364,56	0,00
5	311020001 RECEITA COM SERVIÇOS PRESTADOS	203-8	Nota 17953 - MUNICIPIO DE MARECHAL CANDIDO RONDON	622/6174327	0,00	1.436,00
5	312020004 (-) ISSQN	210-0	Nota 17953 - MUNICIPIO DE MARECHAL CANDIDO RONDON	622/6174328	71,44	0,00
5	111010001 CAIXA GERAL	1-9	Nota 17954 - MUNICIPIO DE MARECHAL CANDIDO RONDON	622/6174329	1.705,70	0,00
5	311020001 RECEITA COM SERVIÇOS PRESTADOS	203-8	Nota 17954 - MUNICIPIO DE MARECHAL CANDIDO RONDON	622/6174330	0,00	1.795,00
5	312020004 (-) ISSQN	210-0	Nota 17954 - MUNICIPIO DE MARECHAL CANDIDO RONDON	622/6174331	89,30	0,00
5	111010001 CAIXA GERAL	1-9	Nota 17955 - MUNICIPIO DE MARECHAL CANDIDO RONDON	622/6174332	1.705,70	0,00
5	311020001 RECEITA COM SERVIÇOS PRESTADOS	203-8	Nota 17955 - MUNICIPIO DE MARECHAL CANDIDO RONDON	622/6174333	0,00	1.795,00
5	312020004 (-) ISSQN	210-0	Nota 17955 - MUNICIPIO DE MARECHAL CANDIDO RONDON	622/6174334	89,30	0,00
5	111010001 CAIXA GERAL	1-9	Nota 17956 - MUNICIPIO DE MARECHAL CANDIDO RONDON	622/6174335	341,14	0,00
5	311020001 RECEITA COM SERVIÇOS PRESTADOS	203-8	Nota 17956 - MUNICIPIO DE MARECHAL CANDIDO RONDON	622/6174336	0,00	359,00
5	312020004 (-) ISSQN	210-0	Nota 17956 - MUNICIPIO DE MARECHAL CANDIDO RONDON	622/6174337	17,86	0,00
5	111010001 CAIXA GERAL	1-9	Nota 17957 - MUNICIPIO DE MARECHAL CANDIDO RONDON	622/6174338	9.210,76	0,00
5	311020001 RECEITA COM SERVIÇOS PRESTADOS	203-8	Nota 17957 - MUNICIPIO DE MARECHAL CANDIDO RONDON	622/6174339	0,00	9.693,00
5	312020004 (-) ISSQN	210-0	Nota 17957 - MUNICIPIO DE MARECHAL CANDIDO RONDON	622/6174340	482,24	0,00
5	111010001 CAIXA GERAL	1-9	Nota 17958 - MUNICIPIO DE MARECHAL CANDIDO RONDON	622/6174341	8.528,48	0,00
5	311020001 RECEITA COM SERVIÇOS PRESTADOS	203-8	Nota 17958 - MUNICIPIO DE MARECHAL CANDIDO RONDON	622/6174342	0,00	8.975,00
5	312020004 (-) ISSQN	210-0	Nota 17958 - MUNICIPIO DE MARECHAL CANDIDO RONDON	622/6174343	446,52	0,00
5	111010001 CAIXA GERAL	1-9	Nota 17959 - MUNICIPIO DE MARECHAL CANDIDO RONDON	622/6174344	341,14	0,00
5	311020001 RECEITA COM SERVIÇOS PRESTADOS	203-8	Nota 17959 - MUNICIPIO DE MARECHAL CANDIDO RONDON	622/6174345	0,00	359,00
5	312020004 (-) ISSQN	210-0	Nota 17959 - MUNICIPIO DE MARECHAL CANDIDO RONDON	622/6174346	17,86	0,00
5	111010001 CAIXA GERAL	1-9	Nota 17960 - MUNICIPIO DE MARECHAL CANDIDO RONDON	622/6174347	341,14	0,00
5	311020001 RECEITA COM SERVIÇOS PRESTADOS	203-8	Nota 17960 - MUNICIPIO DE MARECHAL CANDIDO RONDON	622/6174348	0,00	359,00
5	312020004 (-) ISSQN	210-0	Nota 17960 - MUNICIPIO DE MARECHAL CANDIDO RONDON	622/6174349	17,86	0,00
5	111010001 CAIXA GERAL	1-9	Nota 17961 - MUNICIPIO DE MARECHAL CANDIDO RONDON	622/6174350	1.023,42	0,00
5	311020001 RECEITA COM SERVIÇOS PRESTADOS	203-8	Nota 17961 - MUNICIPIO DE MARECHAL CANDIDO RONDON	622/6174351	0,00	1.077,00
5	312020004 (-) ISSQN	210-0	Nota 17961 - MUNICIPIO DE MARECHAL CANDIDO RONDON	622/6174352	53,58	0,00
5	111010001 CAIXA GERAL	1-9	Nota 17962 - PREFEITURA MUNICIPAL DE PALOTINA	622/6174353	410,00	0,00
5	311020001 RECEITA COM SERVIÇOS PRESTADOS	203-8	Nota 17962 - PREFEITURA MUNICIPAL DE PALOTINA	622/6174353	0,00	410,00
5	111010001 CAIXA GERAL	1-9	Nota 17963 - PREFEITURA MUNICIPAL DE PALOTINA	622/6174355	2.665,00	0,00
5	311020001 RECEITA COM SERVIÇOS PRESTADOS	203-8	Nota 17963 - PREFEITURA MUNICIPAL DE PALOTINA	622/6174355	0,00	2.665,00
5	111010001 CAIXA GERAL	1-9	Nota 17964 - PREFEITURA MUNICIPAL DE PALOTINA	622/6174357	205,00	0,00
5	311020001 RECEITA COM SERVIÇOS PRESTADOS	203-8	Nota 17964 - PREFEITURA MUNICIPAL DE PALOTINA	622/6174357	0,00	205,00
5	111010001 CAIXA GERAL	1-9	Nota 17965 - PREFEITURA MUNICIPAL DE PALOTINA	622/6174359	205,00	0,00
5	311020001 RECEITA COM SERVIÇOS PRESTADOS	203-8	Nota 17965 - PREFEITURA MUNICIPAL DE PALOTINA	622/6174359	0,00	205,00
5	111010001 CAIXA GERAL	1-9	Nota 17966 - PREFEITURA MUNICIPAL DE PALOTINA	622/6174361	205,00	0,00
5	311020001 RECEITA COM SERVIÇOS PRESTADOS	203-8	Nota 17966 - PREFEITURA MUNICIPAL DE PALOTINA	622/6174361	0,00	205,00
5	111010001 CAIXA GERAL	1-9	Nota 17967 - PREFEITURA MUNICIPAL DE PALOTINA	622/6174363	205,00	0,00
5	311020001 RECEITA COM SERVIÇOS PRESTADOS	203-8	Nota 17967 - PREFEITURA MUNICIPAL DE PALOTINA	622/6174363	0,00	205,00
5	111010001 CAIXA GERAL	1-9	Nota 17968 - PREFEITURA MUNICIPAL DE PALOTINA	622/6174365	205,00	0,00
5	311020001 RECEITA COM SERVIÇOS PRESTADOS	203-8	Nota 17968 - PREFEITURA MUNICIPAL DE PALOTINA	622/6174365	0,00	205,00
5	111010001 CAIXA GERAL	1-9	Nota 17969 - PREFEITURA MUNICIPAL DE PALOTINA	622/6174367	205,00	0,00
5	311020001 RECEITA COM SERVIÇOS PRESTADOS	203-8	Nota 17969 - PREFEITURA MUNICIPAL DE PALOTINA	622/6174367	0,00	205,00
5	111010001 CAIXA GERAL	1-9	Nota 17970 - PREFEITURA MUNICIPAL DE PALOTINA	622/6174369	2.665,00	0,00

*[Handwritten signatures]*



CNPJ: 10.786.517/0001-01  
 Consolidação: Empresa

Período: 01/01/2022 a 31/12/2022

Mês/Ano: 10/2022

Dia	Conta	Red.	Histórico	Lote/Lcto	Débito	Crédito
5	311020001 RECEITA COM SERVIÇOS PRESTADOS	203-8	Nota 17970 - PREFEITURA MUNICIPAL DE PALOTINA	622/6174369	0,00	2.665,00
5	111010001 CAIXA GERAL	1-9	Nota 17971 - PREFEITURA MUNICIPAL DE PALOTINA	622/6174371	1.230,00	0,00
5	311020001 RECEITA COM SERVIÇOS PRESTADOS	203-8	Nota 17971 - PREFEITURA MUNICIPAL DE PALOTINA	622/6174371	0,00	1.230,00
5	111010001 CAIXA GERAL	1-9	Nota 17972 - PREFEITURA MUNICIPAL DE TERRA ROXA	622/6174373	199,00	0,00
5	311020001 RECEITA COM SERVIÇOS PRESTADOS	203-8	Nota 17972 - PREFEITURA MUNICIPAL DE TERRA ROXA	622/6174373	0,00	199,00
5	111010001 CAIXA GERAL	1-9	Nota 17973 - PREFEITURA MUNICIPAL DE TERRA ROXA	622/6174375	2.388,00	0,00
5	311020001 RECEITA COM SERVIÇOS PRESTADOS	203-8	Nota 17973 - PREFEITURA MUNICIPAL DE TERRA ROXA	622/6174375	0,00	2.388,00
5	111010001 CAIXA GERAL	1-9	Nota 17974 - PREFEITURA MUNICIPAL DE TERRA ROXA	622/6174377	199,00	0,00
5	311020001 RECEITA COM SERVIÇOS PRESTADOS	203-8	Nota 17974 - PREFEITURA MUNICIPAL DE TERRA ROXA	622/6174377	0,00	199,00
5	111010001 CAIXA GERAL	1-9	Nota 17975 - PREFEITURA MUNICIPAL DE TERRA ROXA	622/6174379	199,00	0,00
5	311020001 RECEITA COM SERVIÇOS PRESTADOS	203-8	Nota 17975 - PREFEITURA MUNICIPAL DE TERRA ROXA	622/6174379	0,00	199,00
5	111010001 CAIXA GERAL	1-9	Nota 17976 - PREFEITURA MUNICIPAL DE TERRA ROXA	622/6174381	1.393,00	0,00
5	311020001 RECEITA COM SERVIÇOS PRESTADOS	203-8	Nota 17976 - PREFEITURA MUNICIPAL DE TERRA ROXA	622/6174381	0,00	1.393,00
5	111010001 CAIXA GERAL	1-9	Nota 17977 - PREFEITURA MUNICIPAL DE TERRA ROXA	622/6174383	398,00	0,00
5	311020001 RECEITA COM SERVIÇOS PRESTADOS	203-8	Nota 17977 - PREFEITURA MUNICIPAL DE TERRA ROXA	622/6174383	0,00	398,00
5	111010001 CAIXA GERAL	1-9	Nota 17978 - PREFEITURA MUNICIPAL DE TERRA ROXA	622/6174385	398,00	0,00
5	311020001 RECEITA COM SERVIÇOS PRESTADOS	203-8	Nota 17978 - PREFEITURA MUNICIPAL DE TERRA ROXA	622/6174385	0,00	398,00
5	111010001 CAIXA GERAL	1-9	Nota 17980 - INSTITUTO DE PREVIDENCIA DOS SERVIDORES	622/6174387	51,69	0,00
5	311020001 RECEITA COM SERVIÇOS PRESTADOS	203-8	Nota 17980 - INSTITUTO DE PREVIDENCIA DOS SERVIDORES	622/6174387	0,00	51,69
5	111010001 CAIXA GERAL	1-9	Nota 17981 - MAL CDO RONDON CAMARA DE VEREADORES	622/6174389	247,39	0,00
5	311020001 RECEITA COM SERVIÇOS PRESTADOS	203-8	Nota 17981 - MAL CDO RONDON CAMARA DE VEREADORES	622/6174390	0,00	249,98
5	312020004 (-) ISSQN	210-0	Nota 17981 - MAL CDO RONDON CAMARA DE VEREADORES	622/6174391	2,59	0,00
5	111010001 CAIXA GERAL	1-9	Nota 17983 - FUNDO MUNICIPAL DE SAÚDE DE COLOMBO (440	622/6174392	7.333,20	0,00
5	311020001 RECEITA COM SERVIÇOS PRESTADOS	203-8	Nota 17983 - FUNDO MUNICIPAL DE SAÚDE DE COLOMBO (440	622/6174392	0,00	7.333,20
5	111010001 CAIXA GERAL	1-9	Nota 17984 - MUNICIPIO DE OURO VERDE DO OESTE	622/6174394	2.456,80	0,00
5	311020001 RECEITA COM SERVIÇOS PRESTADOS	203-8	Nota 17984 - MUNICIPIO DE OURO VERDE DO OESTE	622/6174394	0,00	2.456,80
5	111010001 CAIXA GERAL	1-9	Nota 17985 - TOLEDO CAMARA MUNICIPAL	622/6174396	169,00	0,00
5	311020001 RECEITA COM SERVIÇOS PRESTADOS	203-8	Nota 17985 - TOLEDO CAMARA MUNICIPAL	622/6174396	0,00	169,00
5	111010001 CAIXA GERAL	1-9	Nota 17986 - MUNICIPIO DE LINDOESTE	622/6174398	1.260,00	0,00
5	311020001 RECEITA COM SERVIÇOS PRESTADOS	203-8	Nota 17986 - MUNICIPIO DE LINDOESTE	622/6174398	0,00	1.260,00
5	111010001 CAIXA GERAL	1-9	Nota 17987 - PREFEITURA MUNICIPAL DE CATANDUVAS	622/6174400	597,00	0,00
5	311020001 RECEITA COM SERVIÇOS PRESTADOS	203-8	Nota 17987 - PREFEITURA MUNICIPAL DE CATANDUVAS	622/6174400	0,00	597,00
5	111010001 CAIXA GERAL	1-9	Nota 17988 - PREFEITURA MUNICIPAL DE CATANDUVAS	622/6174402	199,00	0,00
5	311020001 RECEITA COM SERVIÇOS PRESTADOS	203-8	Nota 17988 - PREFEITURA MUNICIPAL DE CATANDUVAS	622/6174402	0,00	199,00
5	111010001 CAIXA GERAL	1-9	Nota 17989 - J HELTE EIRELI	622/6174404	159,90	0,00
5	311020001 RECEITA COM SERVIÇOS PRESTADOS	203-8	Nota 17989 - J HELTE EIRELI	622/6174404	0,00	159,90
5	111010001 CAIXA GERAL	1-9	Nota 17990 - Helte Equipamentos Eletricos Eireli	622/6174406	149,90	0,00
5	311020001 RECEITA COM SERVIÇOS PRESTADOS	203-8	Nota 17990 - Helte Equipamentos Eletricos Eireli	622/6174406	0,00	149,90
5	111010001 CAIXA GERAL	1-9	Nota 17992 - J. HELTE LTDA	622/6174408	99,90	0,00
5	311020001 RECEITA COM SERVIÇOS PRESTADOS	203-8	Nota 17992 - J. HELTE LTDA	622/6174408	0,00	99,90
5	111010001 CAIXA GERAL	1-9	Nota 17993 - J HELTE EIRELI	622/6174410	149,90	0,00
5	311020001 RECEITA COM SERVIÇOS PRESTADOS	203-8	Nota 17993 - J HELTE EIRELI	622/6174410	0,00	149,90
5	111010001 CAIXA GERAL	1-9	Nota 17994 - Helte Equipamentos Eletricos Eireli	622/6174412	139,90	0,00
5	311020001 RECEITA COM SERVIÇOS PRESTADOS	203-8	Nota 17994 - Helte Equipamentos Eletricos Eireli	622/6174412	0,00	139,90
5	111010001 CAIXA GERAL	1-9	Nota 17995 - HOSPITAL MAL CDO RONDON LTDA.	622/6174414	237,56	0,00
5	311020001 RECEITA COM SERVIÇOS PRESTADOS	203-8	Nota 17995 - HOSPITAL MAL CDO RONDON LTDA.	622/6174415	0,00	250,00
5	312020004 (-) ISSQN	210-0	Nota 17995 - HOSPITAL MAL CDO RONDON LTDA.	622/6174416	12,44	0,00
5	213010006 PRO-LABORE A PAGAR	158-9	PRO-LABORE- PGTO REF MES 09/22 - CARLOS CARDOZO	0/6174792	2.694,88	0,00
5	111010001 CAIXA GERAL	1-9	PRO-LABORE- PGTO REF MES 09/22 - CARLOS CARDOZO	0/6174792	0,00	2.694,88
5	213010004 SALARIOS A PAGAR	156-2	ORDENADOS PGT LIQUIDO MES 09/22 - EMANUELLE CARDOZO	0/6174793	1.121,10	0,00
5	111010001 CAIXA GERAL	1-9	ORDENADOS PGT LIQUIDO MES 09/22 - EMANUELLE CARDOZO	0/6174793	0,00	1.121,10
5	213010004 SALARIOS A PAGAR	156-2	ORDENADOS PGT LIQUIDO MES 09/22 - CASSIANO BONOMO	0/6174794	1.660,02	0,00
5	111010001 CAIXA GERAL	1-9	ORDENADOS PGT LIQUIDO MES 09/22 - CASSIANO BONOMO	0/6174794	0,00	1.660,02
5	213010004 SALARIOS A PAGAR	156-2	ORDENADOS PGT LIQUIDO MES 09/22 - MARCOS ALBRECHT	0/6174795	2.443,93	0,00
5	111010001 CAIXA GERAL	1-9	ORDENADOS PGT LIQUIDO MES 09/22 - MARCOS ALBRECHT	0/6174795	0,00	2.443,93
5	213010004 SALARIOS A PAGAR	156-2	ORDENADOS PGT LIQUIDO MES 09/22 - LUAN BOURSCHIED	0/6174796	1.941,66	0,00
5	111010001 CAIXA GERAL	1-9	ORDENADOS PGT LIQUIDO MES 09/22 - LUAN BOURSCHIED	0/6174796	0,00	1.941,66
5	213010004 SALARIOS A PAGAR	156-2	ORDENADOS PGT LIQUIDO MES 09/22 - FABIANO PONS	0/6174809	2.396,17	0,00
5	111010001 CAIXA GERAL	1-9	ORDENADOS PGT LIQUIDO MES 09/22 - FABIANO PONS	0/6174809	0,00	2.396,17
5	421030028 SERVIÇO DE TERCEIROS (P.J)	298-4	Nota 2023 - MARCELO MARCOLIN & CIA LTDA	623/6174840	116,00	0,00
5	111010001 CAIXA GERAL	1-9	Nota 2023 - MARCELO MARCOLIN & CIA LTDA	623/6174840	0,00	116,00
5	421030028 SERVIÇO DE TERCEIROS (P.J)	298-4	Nota 661935 - BOLSA DE LICITACOES E LEILÕES DO BRASIL	623/6174842	50,00	0,00
5	111010001 CAIXA GERAL	1-9	Nota 661935 - BOLSA DE LICITACOES E LEILÕES DO BRASIL	623/6174842	0,00	50,00
5	421030028 SERVIÇO DE TERCEIROS (P.J)	298-4	Nota 52829 - LICITANET LICITACOES ELETRONICAS EIRELI	623/6174844	134,00	0,00
5	113060002 ADIANTAMENTOS A FORNECEDORES	698-0	Nota 52829 - LICITANET LICITACOES ELETRONICAS EIRELI	623/6174844	0,00	134,00
5	113110003 ESTOQUE DE MERC. PARA REVENDA	39-6	Nota 6089 - CR2 COMUNICACAO EMPRESARIAL LTDA	623/6174876	50,00	0,00
5	211010055 CR2 COMUNICACAO EMPRESARIAL LTDA	634-3	Nota 6089 - CR2 COMUNICACAO EMPRESARIAL LTDA	623/6174876	0,00	50,00
5	113110003 ESTOQUE DE MERC. PARA REVENDA	39-6	Nota 40356 - CAMARGO COFFEE MAQUINAS DE CAFE ESPRESSO	623/6174878	238,00	0,00
5	211010032 CAMARGO VENDING LTDA	590-8	Nota 40356 - CAMARGO COFFEE MAQUINAS DE CAFE ESPRESSO	623/6174878	0,00	238,00
5	213010004 SALARIOS A PAGAR	156-2	ORDENADOS PGT LIQUIDO MES 09/22 - RAFAEL KLEBER	0/6174972	1.930,34	0,00
5	111010001 CAIXA GERAL	1-9	ORDENADOS PGT LIQUIDO MES 09/22 - RAFAEL KLEBER	0/6174972	0,00	1.930,34
5	213010004 SALARIOS A PAGAR	156-2	ORDENADOS PGT LIQUIDO MES 09/22 - WALACI KNAPP	0/6174973	1.506,13	0,00

b

OH

CNPJ: 10.786.517/0001-01

Consolidação: Empresa

Período: 01/01/2022 a 31/12/2022

Mês/Ano: 10/2022

Dia	Conta	Red.	Histórico	Lote/Lcto	Débito	Crédito
5	111010001 CAIXA GERAL	1-9	ORDENADOS PGT LIQUIDO MES 09/22 - WALACI KNAPP	0/6174973	0,00	1.506,13
5	213010004 SALARIOS A PAGAR	156-2	ORDENADOS PGT LIQUIDO MES 09/22 - TAISSLENE GIACOMINI	0/6174974	2.796,62	0,00
5	111010001 CAIXA GERAL	1-9	ORDENADOS PGT LIQUIDO MES 09/22 - TAISSLENE GIACOMINI	0/6174974	0,00	2.796,62
5	213010004 SALARIOS A PAGAR	156-2	ORDENADOS PGT LIQUIDO MES 09/22 - YASMIN LOURENCO	0/6174975	1.938,19	0,00
5	111010001 CAIXA GERAL	1-9	ORDENADOS PGT LIQUIDO MES 09/22 - YASMIN LOURENCO	0/6174975	0,00	1.938,19
5	213010004 SALARIOS A PAGAR	156-2	ORDENADOS PGT LIQUIDO MES 09/22 - VANESSA MUHLEN	0/6174976	2.739,80	0,00
5	111010001 CAIXA GERAL	1-9	ORDENADOS PGT LIQUIDO MES 09/22 - VANESSA MUHLEN	0/6174976	0,00	2.739,80
5	213010004 SALARIOS A PAGAR	156-2	ORDENADOS PGT LIQUIDO MES 09/22 - VICTORIA CARDOSO	0/6174985	447,09	0,00
5	111010001 CAIXA GERAL	1-9	ORDENADOS PGT LIQUIDO MES 09/22 - VICTORIA CARDOSO	0/6174985	0,00	447,09
5	213010004 SALARIOS A PAGAR	156-2	ORDENADOS PGT LIQUIDO MES 09/22 - GIOVANI SCHEIDT	0/6174986	1.608,64	0,00
5	111010001 CAIXA GERAL	1-9	ORDENADOS PGT LIQUIDO MES 09/22 - GIOVANI SCHEIDT	0/6174986	0,00	1.608,64
5	213010004 SALARIOS A PAGAR	156-2	ORDENADOS PGT LIQUIDO MES 09/22 - REGINARA GODOIS	0/6174987	1.443,02	0,00
5	111010001 CAIXA GERAL	1-9	ORDENADOS PGT LIQUIDO MES 09/22 - REGINARA GODOIS	0/6174987	0,00	1.443,02
5	213010004 SALARIOS A PAGAR	156-2	ORDENADOS PGT LIQUIDO MES 09/22 - SUELEN CORDOVA	0/6174988	1.498,14	0,00
5	111010001 CAIXA GERAL	1-9	ORDENADOS PGT LIQUIDO MES 09/22 - SUELEN CORDOVA	0/6174988	0,00	1.498,14
5	213010004 SALARIOS A PAGAR	156-2	ORDENADOS PGT LIQUIDO MES 09/22 - NATALIA NULLRICH	0/6174989	1.271,10	0,00
5	111010001 CAIXA GERAL	1-9	ORDENADOS PGT LIQUIDO MES 09/22 - NATALIA NULLRICH	0/6174989	0,00	1.271,10
5	213010004 SALARIOS A PAGAR	156-2	ORDENADOS PGT LIQUIDO MES 09/22 - JOAO ROEHR	0/6174990	1.770,45	0,00
5	111010001 CAIXA GERAL	1-9	ORDENADOS PGT LIQUIDO MES 09/22 - JOAO ROEHR	0/6174990	0,00	1.770,45
5	213010004 SALARIOS A PAGAR	156-2	ORDENADOS PGT LIQUIDO MES 09/22 - LEONARDO BERGJOHANN	0/6174991	1.144,79	0,00
5	111010001 CAIXA GERAL	1-9	ORDENADOS PGT LIQUIDO MES 09/22 - LEONARDO BERGJOHANN	0/6174991	0,00	1.144,79
5	213010004 SALARIOS A PAGAR	156-2	ORDENADOS PGT LIQUIDO MES 09/22 - EDUARDO TISCHLER	0/6174992	1.377,40	0,00
5	111010001 CAIXA GERAL	1-9	ORDENADOS PGT LIQUIDO MES 09/22 - EDUARDO TISCHLER	0/6174992	0,00	1.377,40
5	213010004 SALARIOS A PAGAR	156-2	ORDENADOS PGT LIQUIDO MES 09/22 - ANDRE SA	0/6174993	1.502,65	0,00
5	111010001 CAIXA GERAL	1-9	ORDENADOS PGT LIQUIDO MES 09/22 - ANDRE SA	0/6174993	0,00	1.502,65
5	213010004 SALARIOS A PAGAR	156-2	ORDENADOS PGT LIQUIDO MES 09/22 - AFONSO NASCIMENTO	0/6174994	1.155,19	0,00
5	111010001 CAIXA GERAL	1-9	ORDENADOS PGT LIQUIDO MES 09/22 - AFONSO NASCIMENTO	0/6174994	0,00	1.155,19
5	213010004 SALARIOS A PAGAR	156-2	ORDENADOS PGT LIQUIDO MES 09/22 - MARLON DUARTE	0/6174995	451,80	0,00
5	111010001 CAIXA GERAL	1-9	ORDENADOS PGT LIQUIDO MES 09/22 - MARLON DUARTE	0/6174995	0,00	451,80
5	213010004 SALARIOS A PAGAR	156-2	ORDENADOS PGT LIQUIDO MES 09/22 - RICARDO HOLLMANN	0/6174996	2.117,73	0,00
5	111010001 CAIXA GERAL	1-9	ORDENADOS PGT LIQUIDO MES 09/22 - RICARDO HOLLMANN	0/6174996	0,00	2.117,73
5	213010004 SALARIOS A PAGAR	156-2	ORDENADOS PGT LIQUIDO MES 09/22 - EDUARDO SOUZA	0/6174998	1.945,64	0,00
5	111010001 CAIXA GERAL	1-9	ORDENADOS PGT LIQUIDO MES 09/22 - EDUARDO SOUZA	0/6174998	0,00	1.945,64
5	111020002 BANCO DO BRASIL SA	3-5	DEPOSITO - EFETUADO MES 10/22	627/6178347	1.323,00	0,00
5	111010001 CAIXA GERAL	1-9	DEPOSITO - EFETUADO MES 10/22	627/6178347	0,00	1.323,00
5	111020002 BANCO DO BRASIL SA	3-5	DEPOSITO - EFETUADO MES 10/22	627/6178348	3.402,00	0,00
5	111010001 CAIXA GERAL	1-9	DEPOSITO - EFETUADO MES 10/22	627/6178348	0,00	3.402,00
5	111020002 BANCO DO BRASIL SA	3-5	DEPOSITO - EFETUADO MES 10/22	627/6178349	2.630,40	0,00
5	111010001 CAIXA GERAL	1-9	DEPOSITO - EFETUADO MES 10/22	627/6178349	0,00	2.630,40
5	111020002 BANCO DO BRASIL SA	3-5	APLICACAO FINANCEIRA - RESGATE 10/22	627/6178350	0,02	0,00
5	111030013 RENDE FACIL - BANCO DO BRASIL	741-2	APLICACAO FINANCEIRA - RESGATE 10/22	627/6178350	0,00	0,02
5	111010001 CAIXA GERAL	1-9	SAQUE C/ CARTAO 10/22	627/6178351	14.000,00	0,00
5	111020002 BANCO DO BRASIL SA	3-5	SAQUE C/ CARTAO 10/22	627/6178351	0,00	14.000,00
5	111010001 CAIXA GERAL	1-9	SAQUE C/ CARTAO 10/22	627/6178352	995,44	0,00
5	111020002 BANCO DO BRASIL SA	3-5	SAQUE C/ CARTAO 10/22	627/6178352	0,00	995,44
5	111030009 TITULO DE CAPITALIZACAO - OUROCAP	601-7	OUROCAP - APLICACAO FINANCEIRA 15/36 - 79460	627/6178353	1.107,04	0,00
5	111020002 BANCO DO BRASIL SA	3-5	OUROCAP - APLICACAO FINANCEIRA 15/36 - 79460	627/6178353	0,00	1.107,04
5	111020002 BANCO DO BRASIL SA	3-5	APLICACAO FINANCEIRA - RESGATE 10/22	627/6178354	8.747,06	0,00
5	111030013 RENDE FACIL - BANCO DO BRASIL	741-2	APLICACAO FINANCEIRA - RESGATE 10/22	627/6178354	0,00	8.747,06
5	212010009 SICREDI C.P. - CONTRATO Nº C11633147	730-7	EMPRESTIMO - PGTO PARCELA 14/24	628/6180372	2.310,41	0,00
5	111020006 SICREDI	568-1	EMPRESTIMO - PGTO PARCELA 14/24	628/6180372	0,00	2.310,41
5	111020006 SICREDI	568-1	DEPOSITO - EFETUADO MES 10/22	628/6180373	1.113,13	0,00
5	111010001 CAIXA GERAL	1-9	DEPOSITO - EFETUADO MES 10/22	628/6180373	0,00	1.113,13
5	111020006 SICREDI	568-1	DEPOSITO - EFETUADO MES 10/22	628/6180374	4.917,71	0,00
5	111010001 CAIXA GERAL	1-9	DEPOSITO - EFETUADO MES 10/22	628/6180374	0,00	4.917,71
5	423010001 COMISSOES BANCARIAS	312-3	BANCO JUROS E COMISSOES 10/22	628/6180375	8,00	0,00
5	111020006 SICREDI	568-1	BANCO JUROS E COMISSOES 10/22	628/6180375	0,00	8,00
5	423010001 COMISSOES BANCARIAS	312-3	BANCO JUROS E COMISSOES 10/22	628/6180376	1,00	0,00
5	111020006 SICREDI	568-1	BANCO JUROS E COMISSOES 10/22	628/6180376	0,00	1,00
5	111010001 CAIXA GERAL	1-9	SAQUE C/ CARTAO 10/22	628/6180377	15.000,00	0,00
5	111020006 SICREDI	568-1	SAQUE C/ CARTAO 10/22	628/6180377	0,00	15.000,00
5	111020006 SICREDI	568-1	DEPOSITO - EFETUADO MES 10/22	628/6180378	96,07	0,00
5	111010001 CAIXA GERAL	1-9	DEPOSITO - EFETUADO MES 10/22	628/6180378	0,00	96,07
5	423010001 COMISSOES BANCARIAS	312-3	BANCO JUROS E COMISSOES 10/22	628/6180379	9,25	0,00
5	111020006 SICREDI	568-1	BANCO JUROS E COMISSOES 10/22	628/6180379	0,00	9,25
5	423010001 COMISSOES BANCARIAS	312-3	BANCO JUROS E COMISSOES 10/22	628/6180380	18,50	0,00
5	111020006 SICREDI	568-1	BANCO JUROS E COMISSOES 10/22	628/6180380	0,00	18,50
5	424010005 IPVA/LICENCIAMENTO	322-0	TAXA LICENCIAMENTO 2022. PLACA BDN-8B16	0/6180723	86,50	0,00
5	424020004 MULTAS DE TRANSITO	566-5	PGTO MULTA REF PLACA BDN-8B16	0/6180725	908,94	0,00
5	111010001 CAIXA GERAL	1-9	PGTO MULTA REF PLACA BDN-8B16	0/6180726	0,00	995,44
5	111020007 SICOOB	597-5	DEPOSITO - EFETUADO MES 10/22	629/6181252	14.000,00	0,00
5	111010001 CAIXA GERAL	1-9	DEPOSITO - EFETUADO MES 10/22	629/6181252	0,00	14.000,00
5	111020007 SICOOB	597-5	DEPOSITO - EFETUADO MES 10/22	629/6181253	15.000,00	0,00
5	111010001 CAIXA GERAL	1-9	DEPOSITO - EFETUADO MES 10/22	629/6181253	0,00	15.000,00
5	111010001 CAIXA GERAL	1-9	SAQUE C/ CARTAO 10/22	629/6181254	35.426,48	0,00
5	111020007 SICOOB	597-5	SAQUE C/ CARTAO 10/22	629/6181254	0,00	35.426,48
5	423010001 COMISSOES BANCARIAS	312-3	BANCO JUROS E COMISSOES 10/22	629/6181255	54,90	0,00
5	111020007 SICOOB	597-5	BANCO JUROS E COMISSOES 10/22	629/6181255	0,00	54,90
5	111020007 SICOOB	597-5	DEPOSITO - EFETUADO MES 10/22	629/6181256	676,51	0,00
5	111010001 CAIXA GERAL	1-9	DEPOSITO - EFETUADO MES 10/22	629/6181256	0,00	676,51
5	423010001 COMISSOES BANCARIAS	312-3	BANCO JUROS E COMISSOES 10/22	629/6181257	10,00	0,00
5	111020007 SICOOB	597-5	BANCO JUROS E COMISSOES 10/22	629/6181257	0,00	10,00
5	421030014 DISPENDIOS COM ALIMENTACAO	284-4	NFC-e 55356 - KARINA TSEUCHUCO & CIA LTDA ME	0/6181536	31,00	0,00
5	111010001 CAIXA GERAL	1-9	NFC-e 55356 - KARINA TSEUCHUCO & CIA LTDA ME	0/6181536	0,00	31,00
5	421030026 SEGUROS	296-8	SEGURO VLR A APROPRIAR 18.60.2022.0612139 - 02/12 AVOS	0/6181887	77,24	0,00
5	114010001 PREMIOS DE SEGUROS A APROPRIAR	43-4	SEGURO VLR A APROPRIAR 18.60.2022.0612139 - 02/12 AVOS	0/6181887	0,00	77,24
5	423020003 JUROS PASSIVOS	317-4	ENCARGOS APROPRIADOS PARCELA 14/24 - C11633147-6	0/6209334	260,91	0,00
5	212030001 (-) ENCARGOS FINANCEIROS A APROPRIAR	740-4	ENCARGOS APROPRIADOS PARCELA 14/24 - C11633147-6	0/6209334	0,00	260,91
5	423010005 CUSTOS/DESPESAS COM ACOES	682-3	Taxa de intermediar/Eo doador MGLU3 20221003003824426400C1-1	637/6402653	1,53	0,00
5	111020008 BANCO XP INVESTIMENTOS	671-8	Taxa de intermediar/Eo doador MGLU3	637/6402653	0,00	1,53

*[Handwritten signature]*

*[Handwritten signature]*

CNPJ: 10.786.517/0001-01

Consolidação: Empresa

Período: 01/01/2022 a 31/12/2022

Mês/Ano: 10/2022

Dia	Conta	Red.	Histórico	Lote/Lcto	Débito	Crédito
5	111020008 CCTVM S/A	671-8	2022100300382442640001-1 Cr,dito Ref. Taxa de Remuneraç/Eo BTC MGLU	637/6402654	5,01	0,00
5	313030005 TAXA DE REMUNERAÇÃO S/ AÇÕES	743-9	Cr,dito Ref. Taxa de Remuneraç/Eo BTC MGLU	637/6402654	0,00	5,01
5	424010008 IRRF SOB/ AÇÕES	674-2	DEBITO CBLC IRRF S/ RENDIMENTO DE BTC MGLU	637/6402655	1,12	0,00
5	111020008 BANCO XP INVESTIMENTOS CCTVM S/A	671-8	DEBITO CBLC IRRF S/ RENDIMENTO DE BTC MGLU	637/6402655	0,00	1,12
<b>Total do Dia:</b>					<b>216.915,82</b>	<b>216.915,82</b>
6	111010001 CAIXA GERAL	1-9	Nota 17996 - RIMA-RONDON IMPLEMENTOS E MÁQ. AGRÍCOLAS	622/6174417	72,00	0,00
6	311020001 RECEITA COM SERVIÇOS PRESTADOS	203-8	Nota 17996 - RIMA-RONDON IMPLEMENTOS E MÁQ. AGRÍCOLAS	622/6174417	0,00	72,00
6	111010001 CAIXA GERAL	1-9	Nota 17997 - CLAUDIO M. JABER (915)	622/6174419	139,00	0,00
6	311020001 RECEITA COM SERVIÇOS PRESTADOS	203-8	Nota 17997 - CLAUDIO M. JABER (915)	622/6174419	0,00	139,00
6	111010001 CAIXA GERAL	1-9	Nota 17998 - AGROPECUARIA NOVA LARANJEIRAS LTDA	622/6174421	72,00	0,00
6	311020001 RECEITA COM SERVIÇOS PRESTADOS	203-8	Nota 17998 - AGROPECUARIA NOVA LARANJEIRAS LTDA	622/6174421	0,00	72,00
6	111010001 CAIXA GERAL	1-9	Nota 17999 - GRANDO & GROFF LTDA	622/6174423	86,00	0,00
6	311020001 RECEITA COM SERVIÇOS PRESTADOS	203-8	Nota 17999 - GRANDO & GROFF LTDA	622/6174423	0,00	86,00
6	111010001 CAIXA GERAL	1-9	Nota 18000 - GRANDO & GROFF LTDA	622/6174425	86,00	0,00
6	311020001 RECEITA COM SERVIÇOS PRESTADOS	203-8	Nota 18000 - GRANDO & GROFF LTDA	622/6174425	0,00	86,00
6	111010001 CAIXA GERAL	1-9	Nota 18001 - INOVAÇÕES COMERCIO DE MEDICAM E PRODUTOS	622/6174427	87,89	0,00
6	311020001 RECEITA COM SERVIÇOS PRESTADOS	203-8	Nota 18001 - INOVAÇÕES COMERCIO DE MEDICAM E PRODUTOS	622/6174427	0,00	87,89
6	111010001 CAIXA GERAL	1-9	Nota 18002 - CAMPAI AUTO POSTO LTDA (715)	622/6174429	78,00	0,00
6	311020001 RECEITA COM SERVIÇOS PRESTADOS	203-8	Nota 18002 - CAMPAI AUTO POSTO LTDA (715)	622/6174429	0,00	78,00
6	111010001 CAIXA GERAL	1-9	Nota 18004 - MUNICIPIO DE PATO BRANCO (859)	622/6174431	20.732,16	0,00
6	311020001 RECEITA COM SERVIÇOS PRESTADOS	203-8	Nota 18004 - MUNICIPIO DE PATO BRANCO (859)	622/6174431	0,00	20.732,16
6	111010001 CAIXA GERAL	1-9	Nota 18005 - MTEK ENERGIA SOLAR LTDA.	622/6174433	89,82	0,00
6	311020001 RECEITA COM SERVIÇOS PRESTADOS	203-8	Nota 18005 - MTEK ENERGIA SOLAR LTDA.	622/6174433	0,00	89,82
6	111010001 CAIXA GERAL	1-9	Nota 18006 - KARLING & HAAG LTDA.	622/6174435	99,90	0,00
6	311020001 RECEITA COM SERVIÇOS PRESTADOS	203-8	Nota 18006 - KARLING & HAAG LTDA.	622/6174435	0,00	99,90
6	421030028 SERVIÇO DE TERCEIROS (PJ)	298-4	Nota 193 - FLAVIO ERVINO SCHIMIDT SOC IND DE ADV	623/6174846	600,00	0,00
6	113060002 ADIANTAMENTOS A FORNECEDORES	698-0	Nota 193 - FLAVIO ERVINO SCHIMIDT SOC IND DE ADV	623/6174846	0,00	600,00
6	421030021 MATERIAL DE ESCRITORIO	291-7	Nota 78251 - RONDOPEL LIVRARIA E PAPELARIA LTDA	623/6174892	15,00	0,00
6	111010001 CAIXA GERAL	1-9	Nota 78251 - RONDOPEL LIVRARIA E PAPELARIA LTDA	623/6174892	0,00	15,00
6	421030021 MATERIAL DE ESCRITORIO	291-7	Nota 564840 - COMERCIAL DESTRO LTDA	623/6174894	406,05	0,00
6	211010060 COMERCIAL DESTRO LTDA	639-4	Nota 564840 - COMERCIAL DESTRO LTDA	623/6174894	0,00	406,05
6	421030023 MATERIAL DE USO E CONSUMO	293-3	Nota 564841 - COMERCIAL DESTRO LTDA	623/6174896	447,15	0,00
6	211010060 COMERCIAL DESTRO LTDA	639-4	Nota 564841 - COMERCIAL DESTRO LTDA	623/6174896	0,00	447,15
6	111020002 BANCO DO BRASIL SA	3-5	DEPOSITO - EFETUADO MES 10/22	627/6178355	6.070,26	0,00
6	111010001 CAIXA GERAL	1-9	DEPOSITO - EFETUADO MES 10/22	627/6178355	0,00	6.070,26
6	111020002 BANCO DO BRASIL SA	3-5	DEPOSITO - EFETUADO MES 10/22	627/6178356	780,00	0,00
6	111010001 CAIXA GERAL	1-9	DEPOSITO - EFETUADO MES 10/22	627/6178356	0,00	780,00
6	111020002 BANCO DO BRASIL SA	3-5	DEPOSITO - EFETUADO MES 10/22	627/6178357	780,00	0,00
6	111010001 CAIXA GERAL	1-9	DEPOSITO - EFETUADO MES 10/22	627/6178357	0,00	780,00
6	111020002 BANCO DO BRASIL SA	3-5	DEPOSITO - EFETUADO MES 10/22	627/6178358	1.365,00	0,00
6	111010001 CAIXA GERAL	1-9	DEPOSITO - EFETUADO MES 10/22	627/6178358	0,00	1.365,00
6	111020002 BANCO DO BRASIL SA	3-5	DEPOSITO - EFETUADO MES 10/22	627/6178359	8.166,50	0,00
6	111010001 CAIXA GERAL	1-9	DEPOSITO - EFETUADO MES 10/22	627/6178359	0,00	8.166,50
6	111020002 BANCO DO BRASIL SA	3-5	APLICAÇÃO FINANCEIRA - RESGATE 10/22	627/6178360	0,01	0,00
6	111030013 RENDE FACIL - BANCO DO BRASIL	741-2	APLICAÇÃO FINANCEIRA - RESGATE 10/22	627/6178360	0,00	0,01
6	111020002 BANCO DO BRASIL SA	3-5	DEPOSITO - EFETUADO MES 10/22	627/6178361	3.901,50	0,00
6	111010001 CAIXA GERAL	1-9	DEPOSITO - EFETUADO MES 10/22	627/6178361	0,00	3.901,50
6	213010008 PENSÃO ALIMENTICIA DE EMPREGADO A PAGAR	695-5	PGTO PENSÃO ALIM. MÊS 09/22 - AFONSO NASCIMENTO	627/6178362	470,00	0,00
6	111020002 BANCO DO BRASIL SA	3-5	PGTO PENSÃO ALIM. MÊS 09/22 - AFONSO NASCIMENTO	627/6178362	0,00	470,00
6	111010001 CAIXA GERAL	1-9	SAQUE C/ CARTAO 10/22	627/6178363	3.440,70	0,00
6	111020002 BANCO DO BRASIL SA	3-5	SAQUE C/ CARTAO 10/22	627/6178363	0,00	3.440,70
6	111010001 CAIXA GERAL	1-9	SAQUE C/ CARTAO 10/22	627/6178364	7.292,12	0,00
6	111020002 BANCO DO BRASIL SA	3-5	SAQUE C/ CARTAO 10/22	627/6178364	0,00	7.292,12
6	111010001 CAIXA GERAL	1-9	SAQUE C/ CARTAO 10/22	627/6178365	250,00	0,00
6	111020002 BANCO DO BRASIL SA	3-5	SAQUE C/ CARTAO 10/22	627/6178365	0,00	250,00
6	423010001 COMISSÕES BANCÁRIAS	312-3	BANCO JUROS E COMISSOES 10/22	627/6178366	27,12	0,00
6	111020002 BANCO DO BRASIL SA	3-5	BANCO JUROS E COMISSOES 10/22	627/6178366	0,00	27,12
6	111030013 RENDE FACIL - BANCO DO BRASIL	741-2	APLICAÇÃO FINANCEIRA 10/22	627/6178367	9.583,33	0,00
6	111020002 BANCO DO BRASIL SA	3-5	APLICAÇÃO FINANCEIRA 10/22	627/6178367	0,00	9.583,33
6	111020006 SICREDI	568-1	DEPOSITO - EFETUADO MES 10/22	628/6180381	2.921,15	0,00
6	111010001 CAIXA GERAL	1-9	DEPOSITO - EFETUADO MES 10/22	628/6180381	0,00	2.921,15
6	111020006 SICREDI	568-1	DEPOSITO - EFETUADO MES 10/22	628/6180382	375,40	0,00
6	111010001 CAIXA GERAL	1-9	DEPOSITO - EFETUADO MES 10/22	628/6180382	0,00	375,40
6	423010001 COMISSÕES BANCÁRIAS	312-3	BANCO JUROS E COMISSOES 10/22	628/6180383	3,00	0,00
6	111020006 SICREDI	568-1	BANCO JUROS E COMISSOES 10/22	628/6180383	0,00	3,00
6	111020006 SICREDI	568-1	APLICAÇÃO POUPANÇA - RESGATE 10/22	628/6180385	250,00	0,00
6	111030007 APLICAÇÃO - SICREDI POUPANÇA	571-1	APLICAÇÃO POUPANÇA - RESGATE 10/22	628/6180385	0,00	250,00
6	111020006 SICREDI	568-1	APLICAÇÃO POUPANÇA - RESGATE 10/22	628/6180386	250,00	0,00
6	111030007 APLICAÇÃO - SICREDI POUPANÇA	571-1	APLICAÇÃO POUPANÇA - RESGATE 10/22	628/6180386	0,00	250,00
6	111020006 SICREDI	568-1	APLICAÇÃO POUPANÇA - RESGATE 10/22	628/6180387	250,00	0,00
6	111030007 APLICAÇÃO - SICREDI POUPANÇA	571-1	APLICAÇÃO POUPANÇA - RESGATE 10/22	628/6180387	0,00	250,00
6	111020006 SICREDI	568-1	APLICAÇÃO POUPANÇA - RESGATE 10/22	628/6180388	500,00	0,00
6	111030007 APLICAÇÃO - SICREDI POUPANÇA	571-1	APLICAÇÃO POUPANÇA - RESGATE 10/22	628/6180388	0,00	500,00
6	111020006 SICREDI	568-1	APLICAÇÃO POUPANÇA - RESGATE 10/22	628/6180389	500,00	0,00
6	111030007 APLICAÇÃO - SICREDI	571-1	APLICAÇÃO POUPANÇA - RESGATE 10/22	628/6180389	0,00	500,00

*[Handwritten signature]*

*[Handwritten signature]*

CNPJ: 10.786.517/0001-01

Consolidação: Empresa

Período: 01/01/2022 a 31/12/2022

Mês/Ano: 10/2022

Dia	Conta	Red.	Histórico	Lote/Lcto	Débito	Crédito
	POUPANÇA					
6	111020006 SICREDI	568-1	APLICAÇÃO POUPANÇA - RESGATE 10/22	628/6180390	500,00	0,00
6	111030007 APLICAÇÃO - SICREDI POUPANÇA	571-1	APLICAÇÃO POUPANÇA - RESGATE 10/22	628/6180390	0,00	500,00
6	111020006 SICREDI	568-1	APLICAÇÃO POUPANÇA - RESGATE 10/22	628/6180391	500,00	0,00
6	111030007 APLICAÇÃO - SICREDI POUPANÇA	571-1	APLICAÇÃO POUPANÇA - RESGATE 10/22	628/6180391	0,00	500,00
6	111020006 SICREDI	568-1	APLICAÇÃO POUPANÇA - RESGATE 10/22	628/6180392	500,00	0,00
6	111030007 APLICAÇÃO - SICREDI POUPANÇA	571-1	APLICAÇÃO POUPANÇA - RESGATE 10/22	628/6180392	0,00	500,00
6	111020006 SICREDI	568-1	APLICAÇÃO POUPANÇA - RESGATE 10/22	628/6180393	500,00	0,00
6	111030007 APLICAÇÃO - SICREDI POUPANÇA	571-1	APLICAÇÃO POUPANÇA - RESGATE 10/22	628/6180393	0,00	500,00
6	423010001 COMISSÕES BANCÁRIAS	312-3	BANCO JUROS E COMISSOES 10/22	628/6180394	3,70	0,00
6	111020006 SICREDI	568-1	BANCO JUROS E COMISSOES 10/22	628/6180394	0,00	3,70
6	423010001 COMISSÕES BANCÁRIAS	312-3	BANCO JUROS E COMISSOES 10/22	628/6180395	11,10	0,00
6	111020006 SICREDI	568-1	BANCO JUROS E COMISSOES 10/22	628/6180395	0,00	11,10
6	111010001 CAIXA GERAL	1-9	SAQUE C/ CARTAO 10/22	629/6181258	86,75	0,00
6	111020007 SICOOB	597-5	SAQUE C/ CARTAO 10/22	629/6181258	0,00	86,75
6	111020007 SICOOB	597-5	DEPOSITO - EFETUADO MES 10/22	629/6181259	1.184,70	0,00
6	111010001 CAIXA GERAL	1-9	DEPOSITO - EFETUADO MES 10/22	629/6181259	0,00	1.184,70
6	423010001 COMISSÕES BANCÁRIAS	312-3	BANCO JUROS E COMISSOES 10/22	629/6181260	24,00	0,00
6	111020007 SICOOB	597-5	BANCO JUROS E COMISSOES 10/22	629/6181260	0,00	24,00
6	421030014 DISPENDIOS COM ALIMENTAÇÃO	284-4	NFC-e 174656 - ALLMAYER SUPERMERCADOS LTDA	0/6181431	111,85	0,00
6	111010001 CAIXA GERAL	1-9	NFC-e 174656 - ALLMAYER SUPERMERCADOS LTDA	0/6181431	0,00	111,85
6	111030006 APLICAÇÃO - SICREDI	569-0	APLICAÇÃO FINANCEIRA - RENDIMENTOS 10/22	0/6208618	12,88	0,00
6	313030003 RENDIMENTO APLICAÇÕES FINANCEIRAS	582-7	APLICAÇÃO FINANCEIRA - RENDIMENTOS 10/22	0/6208618	0,00	12,88
6	24010007 IRRF	581-9	IRRF S/ APLICAÇÃO 10/22	0/6208619	1,91	0,00
6	111030006 APLICAÇÃO - SICREDI	569-0	IRRF S/ APLICAÇÃO 10/22	0/6208619	0,00	1,91
6	111020006 SICREDI	568-1	APLICAÇÃO FINANCEIRA - RESGATE 10/22	628/6208622	94,18	0,00
6	111030006 APLICAÇÃO - SICREDI	569-0	APLICAÇÃO FINANCEIRA - RESGATE 10/22	628/6208622	0,00	94,18
6	111030008 FUNDO DE INVESTIMENTO SICREDI	583-5	RENDIMENTO FUNDO 10/22	0/6209518	153,22	0,00
6	313030001 RENDIMENTO AÇÕES	579-7	RENDIMENTO FUNDO 10/22	0/6209518	0,00	153,22
6	424010007 IRRF	581-9	IRRF REF. 10/22	0/6209519	490,26	0,00
6	111030008 FUNDO DE INVESTIMENTO SICREDI	583-5	IRRF REF. 10/22	0/6209519	0,00	490,26
6	111030008 FUNDO DE INVESTIMENTO SICREDI	583-5	RENDIMENTO FUNDO 10/22	0/6209571	18,37	0,00
6	313030001 RENDIMENTO AÇÕES	579-7	RENDIMENTO FUNDO 10/22	0/6209571	0,00	18,37
6	424010007 IRRF	581-9	IRRF REF. 10/22	0/6209572	45,94	0,00
6	111030008 FUNDO DE INVESTIMENTO SICREDI	583-5	IRRF REF. 10/22	0/6209572	0,00	45,94
6	423010005 CUSTOS/DESPESAS COM AÇÕES	682-3	Taxa de intermediação do doador WEGE3 2022100300382256960001-1	637/6402649	0,13	0,00
6	111020008 BANCO XP INVESTIMENTOS CCTVM S/A	671-8	Taxa de intermediação do doador WEGE3 2022100300382256960001-1	637/6402649	0,00	0,13
6	111020008 BANCO XP INVESTIMENTOS CCTVM S/A	671-8	JUROS S/ CAPITAL DE CLIENTES LREN3 S/ 660	637/6402650	97,98	0,00
6	314010006 JUROS S/ CAPITAL AÇÕES	681-5	JUROS S/ CAPITAL DE CLIENTES LREN3 S/ 660	637/6402650	0,00	97,98
6	424010008 IRRF SOB AÇÕES	674-2	DEBITO CBLC IRRF S/ RENDIMENTO DE BTC WEGE	637/6402651	0,10	0,00
6	111020008 BANCO XP INVESTIMENTOS CCTVM S/A	671-8	DEBITO CBLC IRRF S/ RENDIMENTO DE BTC WEGE	637/6402651	0,00	0,10
6	111020008 BANCO XP INVESTIMENTOS CCTVM S/A	671-8	Cr,dito Ref. Taxa de Remuneração BTC WEGE	637/6402652	0,45	0,00
6	313030005 TAXA DE REMUNERAÇÃO S/ AÇÕES	743-9	Cr,dito Ref. Taxa de Remuneração BTC WEGE	637/6402652	0,00	0,45
<b>Total do Dia:</b>					<b>74.524,58</b>	<b>74.524,58</b>
7	111010001 CAIXA GERAL	1-9	Nota 18007 - MUNICIPIO DE MANFRINOPOLIS	622/6174437	643,50	0,00
7	311020001 RECEITA COM SERVIÇOS PRESTADOS	203-8	Nota 18007 - MUNICIPIO DE MANFRINOPOLIS	622/6174437	0,00	643,50
7	111010001 CAIXA GERAL	1-9	Nota 18008 - PALOTINA CAMARA MUNICIPAL	622/6174439	172,25	0,00
7	311020001 RECEITA COM SERVIÇOS PRESTADOS	203-8	Nota 18008 - PALOTINA CAMARA MUNICIPAL	622/6174439	0,00	172,25
7	111010001 CAIXA GERAL	1-9	Nota 18009 - PREFEITURA MUNICIPAL DE GUAIRA	622/6174441	1.733,29	0,00
7	311020001 RECEITA COM SERVIÇOS PRESTADOS	203-8	Nota 18009 - PREFEITURA MUNICIPAL DE GUAIRA	622/6174441	0,00	1.733,29
7	111010001 CAIXA GERAL	1-9	Nota 18010 - FME FUNDO MUNICIPAL DE EDUCACAO	622/6174443	1.999,95	0,00
7	311020001 RECEITA COM SERVIÇOS PRESTADOS	203-8	Nota 18010 - FME FUNDO MUNICIPAL DE EDUCACAO	622/6174443	0,00	1.999,95
7	111010001 CAIXA GERAL	1-9	Nota 18011 - FUNDO MUNICIPAL ASSISTENCIA SOCIAL	622/6174445	533,32	0,00
7	311020001 RECEITA COM SERVIÇOS PRESTADOS	203-8	Nota 18011 - FUNDO MUNICIPAL ASSISTENCIA SOCIAL	622/6174445	0,00	533,32
7	111010001 CAIXA GERAL	1-9	Nota 18012 - FUNDO MUNICIPAL DE SAUDE DE GUAIRA	622/6174447	1.866,62	0,00
7	311020001 RECEITA COM SERVIÇOS PRESTADOS	203-8	Nota 18012 - FUNDO MUNICIPAL DE SAUDE DE GUAIRA	622/6174447	0,00	1.866,62
7	111010001 CAIXA GERAL	1-9	Nota 18013 - FME FUNDO MUNICIPAL DE EDUCACAO	622/6174449	1.466,63	0,00
7	311020001 RECEITA COM SERVIÇOS PRESTADOS	203-8	Nota 18013 - FME FUNDO MUNICIPAL DE EDUCACAO	622/6174449	0,00	1.466,63
7	111010001 CAIXA GERAL	1-9	Nota 18014 - PREFEITURA MUNICIPAL DE CAMPO LARGO (507	622/6174451	2.450,00	0,00
7	311020001 RECEITA COM SERVIÇOS PRESTADOS	203-8	Nota 18014 - PREFEITURA MUNICIPAL DE CAMPO LARGO (507	622/6174451	0,00	2.450,00
7	111010001 CAIXA GERAL	1-9	Nota 18015 - PREFEITURA MUNICIPAL DE CAMPO LARGO (507	622/6174453	1.225,00	0,00
7	311020001 RECEITA COM SERVIÇOS PRESTADOS	203-8	Nota 18015 - PREFEITURA MUNICIPAL DE CAMPO LARGO (507	622/6174453	0,00	1.225,00
7	111010001 CAIXA GERAL	1-9	Nota 18016 - PREFEITURA MUNICIPAL DE CAMPO LARGO (507	622/6174455	1.225,00	0,00
7	311020001 RECEITA COM SERVIÇOS PRESTADOS	203-8	Nota 18016 - PREFEITURA MUNICIPAL DE CAMPO LARGO (507	622/6174455	0,00	1.225,00
7	111010001 CAIXA GERAL	1-9	Nota 18017 - PREFEITURA MUNICIPAL DE CAMPO LARGO (507	622/6174457	2.450,00	0,00
7	311020001 RECEITA COM SERVIÇOS PRESTADOS	203-8	Nota 18017 - PREFEITURA MUNICIPAL DE CAMPO LARGO (507	622/6174457	0,00	2.450,00
7	111010001 CAIXA GERAL	1-9	Nota 18018 - PREFEITURA MUNICIPAL DE CAMPO LARGO (507	622/6174459	245,00	0,00
7	311020001 RECEITA COM SERVIÇOS PRESTADOS	203-8	Nota 18018 - PREFEITURA MUNICIPAL DE CAMPO LARGO (507	622/6174459	0,00	245,00
7	111010001 CAIXA GERAL	1-9	Nota 18019 - PREFEITURA MUNICIPAL DE CAMPO LARGO (507	622/6174461	490,00	0,00
7	311020001 RECEITA COM SERVIÇOS PRESTADOS	203-8	Nota 18019 - PREFEITURA MUNICIPAL DE CAMPO LARGO (507	622/6174461	0,00	490,00
7	111010001 CAIXA GERAL	1-9	Nota 18020 - PREFEITURA MUNICIPAL DE CAMPO LARGO (507	622/6174463	245,00	0,00

19

AA

CNPJ: 10.786.517/0001-01  
Consolidação: Empresa

Período: 01/01/2022 a 31/12/2022

Mês/Ano: 10/2022

Dia	Conta	Red.	Histórico	Lote/Lcto	Débito	Crédito
7	311020001 RECEITA COM SERVIÇOS PRESTADOS	203-8	Nota 18020 - PREFEITURA MUNICIPAL DE CAMPO LARGO (507	622/6174463	0,00	245,00
7	111010001 CAIXA GERAL	1-9	Nota 18021 - PREFEITURA MUNICIPAL DE CAMPO LARGO (507	622/6174465	245,00	0,00
7	311020001 RECEITA COM SERVIÇOS PRESTADOS	203-8	Nota 18021 - PREFEITURA MUNICIPAL DE CAMPO LARGO (507	622/6174465	0,00	245,00
7	111010001 CAIXA GERAL	1-9	Nota 18022 - PREFEITURA MUNICIPAL DE CAMPO LARGO (507	622/6174467	245,00	0,00
7	311020001 RECEITA COM SERVIÇOS PRESTADOS	203-8	Nota 18022 - PREFEITURA MUNICIPAL DE CAMPO LARGO (507	622/6174467	0,00	245,00
7	111010001 CAIXA GERAL	1-9	Nota 18023 - PREFEITURA MUNICIPAL DE CAMPO LARGO (507	622/6174469	245,00	0,00
7	311020001 RECEITA COM SERVIÇOS PRESTADOS	203-8	Nota 18023 - PREFEITURA MUNICIPAL DE CAMPO LARGO (507	622/6174469	0,00	245,00
7	111010001 CAIXA GERAL	1-9	Nota 18024 - PREFEITURA MUNICIPAL DE CAMPO LARGO (507	622/6174471	2.205,00	0,00
7	311020001 RECEITA COM SERVIÇOS PRESTADOS	203-8	Nota 18024 - PREFEITURA MUNICIPAL DE CAMPO LARGO (507	622/6174471	0,00	2.205,00
7	111010001 CAIXA GERAL	1-9	Nota 18025 - PREFEITURA MUNICIPAL DE CAMPO LARGO (507	622/6174473	1.470,00	0,00
7	311020001 RECEITA COM SERVIÇOS PRESTADOS	203-8	Nota 18025 - PREFEITURA MUNICIPAL DE CAMPO LARGO (507	622/6174473	0,00	1.470,00
7	111010001 CAIXA GERAL	1-9	Nota 18026 - PREFEITURA MUNICIPAL DE CAMPO LARGO (507	622/6174475	245,00	0,00
7	311020001 RECEITA COM SERVIÇOS PRESTADOS	203-8	Nota 18026 - PREFEITURA MUNICIPAL DE CAMPO LARGO (507	622/6174475	0,00	245,00
7	111010001 CAIXA GERAL	1-9	Nota 18027 - PREFEITURA MUNICIPAL DE CAMPO LARGO (507	622/6174477	5.145,00	0,00
7	311020001 RECEITA COM SERVIÇOS PRESTADOS	203-8	Nota 18027 - PREFEITURA MUNICIPAL DE CAMPO LARGO (507	622/6174477	0,00	5.145,00
7	111010001 CAIXA GERAL	1-9	Nota 18028 - PREFEITURA MUNICIPAL DE CAMPO LARGO (507	622/6174479	9.555,00	0,00
7	311020001 RECEITA COM SERVIÇOS PRESTADOS	203-8	Nota 18028 - PREFEITURA MUNICIPAL DE CAMPO LARGO (507	622/6174479	0,00	9.555,00
7	111010001 CAIXA GERAL	1-9	Nota 18029 - PREFEITURA MUNICIPAL DE CAMPO LARGO (507	622/6174481	245,00	0,00
7	311020001 RECEITA COM SERVIÇOS PRESTADOS	203-8	Nota 18029 - PREFEITURA MUNICIPAL DE CAMPO LARGO (507	622/6174481	0,00	245,00
7	111010001 CAIXA GERAL	1-9	Nota 18030 - PREFEITURA MUNICIPAL DE CAMPO LARGO (507	622/6174483	980,00	0,00
7	311020001 RECEITA COM SERVIÇOS PRESTADOS	203-8	Nota 18030 - PREFEITURA MUNICIPAL DE CAMPO LARGO (507	622/6174483	0,00	980,00
7	111010001 CAIXA GERAL	1-9	Nota 18031 - PREFEITURA MUNICIPAL DE CAMPO LARGO (507	622/6174485	245,00	0,00
7	311020001 RECEITA COM SERVIÇOS PRESTADOS	203-8	Nota 18031 - PREFEITURA MUNICIPAL DE CAMPO LARGO (507	622/6174485	0,00	245,00
7	111010001 CAIXA GERAL	1-9	Nota 18032 - PREFEITURA MUNICIPAL DE CAMPO LARGO (507	622/6174487	245,00	0,00
7	311020001 RECEITA COM SERVIÇOS PRESTADOS	203-8	Nota 18032 - PREFEITURA MUNICIPAL DE CAMPO LARGO (507	622/6174487	0,00	245,00
7	111010001 CAIXA GERAL	1-9	Nota 18033 - PREFEITURA MUNICIPAL DE GUAIRA	622/6174489	133,33	0,00
7	311020001 RECEITA COM SERVIÇOS PRESTADOS	203-8	Nota 18033 - PREFEITURA MUNICIPAL DE GUAIRA	622/6174489	0,00	133,33
7	311010001 REVENDA DE MERCADORIAS	200-3	Nota 5222 - JOSE CARMO DEVES	622/6174764	0,00	1.850,00
7	111010001 CAIXA GERAL	1-9	Nota 5222 - JOSE CARMO DEVES	622/6174765	1.850,00	0,00
7	421030001 VIAGENS E ESTADIAS	306-9	Nota 13242 - FENIX HOTEL LTDA	623/6174848	214,00	0,00
7	111010001 CAIXA GERAL	1-9	Nota 13242 - FENIX HOTEL LTDA	623/6174848	0,00	214,00
7	421030022 MATERIAL DE LIMPEZA	292-5	Nota 4519 - MESP PRODUTOS QUIMICOS E HIGIENICOS LTDA	623/6174898	39,95	0,00
7	111010001 CAIXA GERAL	1-9	Nota 4519 - MESP PRODUTOS QUIMICOS E HIGIENICOS LTDA	623/6174898	0,00	39,95
7	421020001 FGTS	267-4	FGTS PG 50% RESCISAO - LUCAS GARCIA	0/6175929	907,58	0,00
7	111010001 CAIXA GERAL	1-9	FGTS PG 50% RESCISAO - LUCAS GARCIA	0/6175929	0,00	907,58
7	213020003 FGTS A RECOLHER	161-9	FGTS - PGT0 GUIA MES 09/22	0/6175938	4.313,06	0,00
7	111010001 CAIXA GERAL	1-9	FGTS - PGT0 GUIA MES 09/22	0/6175938	0,00	4.313,06
7	111020002 BANCO DO BRASIL SA	3-5	DEPOSITO - EFETUADO MES 10/22	627/6178368	3.375,00	0,00
7	111010001 CAIXA GERAL	1-9	DEPOSITO - EFETUADO MES 10/22	627/6178368	0,00	3.375,00
7	111020002 BANCO DO BRASIL SA	3-5	DEPOSITO - EFETUADO MES 10/22	627/6178369	8.528,48	0,00
7	111010001 CAIXA GERAL	1-9	DEPOSITO - EFETUADO MES 10/22	627/6178369	0,00	8.528,48
7	111020002 BANCO DO BRASIL SA	3-5	DEPOSITO - EFETUADO MES 10/22	627/6178370	6.542,60	0,00
7	111010001 CAIXA GERAL	1-9	DEPOSITO - EFETUADO MES 10/22	627/6178370	0,00	6.542,60
7	111020002 BANCO DO BRASIL SA	3-5	DEPOSITO - EFETUADO MES 10/22	627/6178371	2.535,00	0,00
7	111010001 CAIXA GERAL	1-9	DEPOSITO - EFETUADO MES 10/22	627/6178371	0,00	2.535,00
7	111020002 BANCO DO BRASIL SA	3-5	DEPOSITO - EFETUADO MES 10/22	627/6178372	4.529,03	0,00
7	111010001 CAIXA GERAL	1-9	DEPOSITO - EFETUADO MES 10/22	627/6178372	0,00	4.529,03
7	111020002 BANCO DO BRASIL SA	3-5	DEPOSITO - EFETUADO MES 10/22	627/6178373	1.980,00	0,00
7	111010001 CAIXA GERAL	1-9	DEPOSITO - EFETUADO MES 10/22	627/6178373	0,00	1.980,00
7	111020002 BANCO DO BRASIL SA	3-5	DEPOSITO - EFETUADO MES 10/22	627/6178374	540,00	0,00
7	111010001 CAIXA GERAL	1-9	DEPOSITO - EFETUADO MES 10/22	627/6178374	0,00	540,00
7	111020002 BANCO DO BRASIL SA	3-5	DEPOSITO - EFETUADO MES 10/22	627/6178375	1.734,36	0,00
7	111010001 CAIXA GERAL	1-9	DEPOSITO - EFETUADO MES 10/22	627/6178375	0,00	1.734,36
7	111020002 BANCO DO BRASIL SA	3-5	DEPOSITO - EFETUADO MES 10/22	627/6178376	3.035,00	0,00
7	111010001 CAIXA GERAL	1-9	DEPOSITO - EFETUADO MES 10/22	627/6178376	0,00	3.035,00
7	111020002 BANCO DO BRASIL SA	3-5	SAQUE C/ CARTAO 10/22	627/6178377	4.313,06	0,00
7	111010001 CAIXA GERAL	1-9	SAQUE C/ CARTAO 10/22	627/6178377	0,00	4.313,06
7	111020002 BANCO DO BRASIL SA	3-5	SAQUE C/ CARTAO 10/22	627/6178378	907,58	0,00
7	111010001 CAIXA GERAL	1-9	SAQUE C/ CARTAO 10/22	627/6178378	0,00	907,58
7	111030013 RENDE FACIL - BANCO DO BRASIL	741-2	APLICAÇÃO FINANCEIRA 10/22	627/6178379	27.578,83	0,00
7	111020002 BANCO DO BRASIL SA	3-5	APLICAÇÃO FINANCEIRA 10/22	627/6178379	0,00	27.578,83
7	111020006 SICREDI	568-1	DEPOSITO - EFETUADO MES 10/22	628/6180396	20.875,04	0,00
7	111010001 CAIXA GERAL	1-9	DEPOSITO - EFETUADO MES 10/22	628/6180396	0,00	20.875,04
7	111020006 SICREDI	568-1	APLICAÇÃO FUNDOS - RESGATE 10/22	628/6180397	19.947,75	0,00
7	111030008 FUNDO DE INVESTIMENTO SICREDI	583-5	APLICAÇÃO FUNDOS - RESGATE 10/22	628/6180397	0,00	19.947,75
7	111020006 SICREDI	568-1	APLICAÇÃO FUNDOS - RESGATE 10/22	628/6180398	72.908,53	0,00
7	111030008 FUNDO DE INVESTIMENTO SICREDI	583-5	APLICAÇÃO FUNDOS - RESGATE 10/22	628/6180398	0,00	72.908,53
7	111020006 SICREDI	568-1	DEPOSITO - EFETUADO MES 10/22	628/6180399	485,20	0,00
7	111010001 CAIXA GERAL	1-9	DEPOSITO - EFETUADO MES 10/22	628/6180399	0,00	485,20
7	111020006 SICREDI	568-1	DEPOSITO - EFETUADO MES 10/22	628/6180400	1.366,85	0,00
7	111010001 CAIXA GERAL	1-9	DEPOSITO - EFETUADO MES 10/22	628/6180400	0,00	1.366,85
7	423010001 COMISSÕES BANCÁRIAS	312-3	BANCO JUROS E COMISSOES 10/22	628/6180401	1,00	0,00
7	111020006 SICREDI	568-1	BANCO JUROS E COMISSOES 10/22	628/6180401	0,00	1,00
7	111010001 CAIXA GERAL	1-9	SAQUE C/ CARTAO 10/22	628/6180402	330,00	0,00
7	111020006 SICREDI	568-1	SAQUE C/ CARTAO 10/22	628/6180402	0,00	330,00
7	111010001 CAIXA GERAL	1-9	SAQUE C/ CARTAO 10/22	628/6180403	405,00	0,00
7	111020006 SICREDI	568-1	SAQUE C/ CARTAO 10/22	628/6180403	0,00	405,00
7	111010001 CAIXA GERAL	1-9	SAQUE C/ CARTAO 10/22	628/6180404	190,00	0,00
7	111020006 SICREDI	568-1	SAQUE C/ CARTAO 10/22	628/6180404	0,00	190,00
7	111010001 CAIXA GERAL	1-9	SAQUE C/ CARTAO 10/22	628/6180405	50,00	0,00
7	111020006 SICREDI	568-1	SAQUE C/ CARTAO 10/22	628/6180405	0,00	50,00
7	111010001 CAIXA GERAL	1-9	SAQUE C/ CARTAO 10/22	628/6180406	380,00	0,00
7	111020006 SICREDI	568-1	SAQUE C/ CARTAO 10/22	628/6180406	0,00	380,00

*JA*

*JA*

CNPJ: 10.786.517/0001-01

Consolidação: Empresa

Período: 01/01/2022 a 31/12/2022

Mês/Ano: 10/2022

Dia	Conta	Red.	Histórico	Lote/Lcto	Débito	Crédito
7	111010001 CAIXA GERAL	1-9	SAQUE C/ CARTAO 10/22	628/6180407	52.969,75	0,00
7	111020006 SICREDI	568-1	SAQUE C/ CARTAO 10/22	628/6180407	0,00	52.969,75
7	111020006 SICREDI	568-1	DEPOSITO - EFETUADO MES 10/22	628/6180408	91,00	0,00
7	111010001 CAIXA GERAL	1-9	DEPOSITO - EFETUADO MES 10/22	628/6180408	0,00	91,00
7	111020006 SICREDI	568-1	DEPOSITO - EFETUADO MES 10/22	628/6180409	1.850,00	0,00
7	111010001 CAIXA GERAL	1-9	DEPOSITO - EFETUADO MES 10/22	628/6180409	0,00	1.850,00
7	111020006 SICREDI	568-1	DEPOSITO - EFETUADO MES 10/22	628/6180410	24,00	0,00
7	111010001 CAIXA GERAL	1-9	DEPOSITO - EFETUADO MES 10/22	628/6180410	0,00	24,00
7	423010001 COMISSÕES BANCÁRIAS	312-3	BANCO JUROS E COMISSOES 10/22	628/6180411	9,25	0,00
7	111020006 SICREDI	568-1	BANCO JUROS E COMISSOES 10/22	628/6180411	0,00	9,25
7	423010001 COMISSÕES BANCÁRIAS	312-3	BANCO JUROS E COMISSOES 10/22	628/6180412	9,25	0,00
7	111020006 SICREDI	568-1	BANCO JUROS E COMISSOES 10/22	628/6180412	0,00	9,25
7	111020007 SICOOB	597-5	DEPOSITO - EFETUADO MES 10/22	629/6181261	234,74	0,00
7	111010001 CAIXA GERAL	1-9	DEPOSITO - EFETUADO MES 10/22	629/6181261	0,00	234,74
7	423010001 COMISSÕES BANCÁRIAS	312-3	BANCO JUROS E COMISSOES 10/22	629/6181262	6,00	0,00
7	111020007 SICOOB	597-5	BANCO JUROS E COMISSOES 10/22	629/6181262	0,00	6,00
7	421030014 DISPENSIOS COM ALIMENTAÇÃO	284-4	NFC-e 4645 - J F OLIVEIRA RESTAURANTE EIRELI	0/6181455	26,50	0,00
7	111010001 CAIXA GERAL	1-9	NFC-e 4645 - J F OLIVEIRA RESTAURANTE EIRELI	0/6181455	0,00	26,50
7	421030007 COMBUSTIVEIS E LUBRIFICANTES	277-1	NFC-e 352464 - SEGIMA AUTO POSTO LTDA	0/6181461	206,88	0,00
7	111010001 CAIXA GERAL	1-9	NFC-e 352464 - SEGIMA AUTO POSTO LTDA	0/6181461	0,00	206,88
7	111030008 FUNDO DE INVESTIMENTO SICREDI	583-5	RENDIMENTO FUNDO 10/22	0/6209529	1.008,92	0,00
7	313030001 RENDIMENTO AÇÕES	579-7	RENDIMENTO FUNDO 10/22	0/6209529	0,00	1.008,92
7	424010007 IRRF	581-9	IRRF REF. 10/22	0/6209530	545,42	0,00
7	111030008 FUNDO DE INVESTIMENTO SICREDI	583-5	IRRF REF. 10/22	0/6209530	0,00	545,42
7	111020008 BANCO XP INVESTIMENTOS CCTVM S/A	671-8	JUROS S/ CAPITAL DE CLIENTES B3SA3 S/ 1,800	637/6402647	83,78	0,00
7	314010006 JUROS S/ CAPITAL AÇÕES	681-5	JUROS S/ CAPITAL DE CLIENTES B3SA3 S/ 1,800	637/6402647	0,00	83,78
7	111020008 BANCO XP INVESTIMENTOS CCTVM S/A	671-8	DIVIDENDOS DE CLIENTES B3SA3 S/ 1,800	637/6402648	50,60	0,00
7	314010005 DIVIDENDOS AÇÕES	680-7	DIVIDENDOS DE CLIENTES B3SA3 S/ 1,800	637/6402648	0,00	50,60
8	421030014 DISPENSIOS COM ALIMENTAÇÃO	284-4	NFC-e 178455 - ALLMAYER SUPERMERCADOS LTDA	Total do Dia: 0/6181453	284.927,88	284.927,88
8	111010001 CAIXA GERAL	1-9	NFC-e 178455 - ALLMAYER SUPERMERCADOS LTDA	0/6181453	29,82	0,00
10	111010001 CAIXA GERAL	1-9	Nota 18034 - RIMMAVA SUPERMERCADO LTDA	Total do Dia: 622/6174491	29,82	29,82
10	311020001 RECEITA COM SERVIÇOS PRESTADOS	203-8	Nota 18034 - RIMMAVA SUPERMERCADO LTDA	622/6174491	86,40	0,00
10	111010001 CAIXA GERAL	1-9	Nota 18035 - J M OSMARINI	622/6174493	0,00	86,40
10	311020001 RECEITA COM SERVIÇOS PRESTADOS	203-8	Nota 18035 - J M OSMARINI	622/6174493	227,50	0,00
10	111010001 CAIXA GERAL	1-9	Nota 18036 - SORASA - AUTO PECAS LTDA	622/6174495	0,00	227,50
10	311020001 RECEITA COM SERVIÇOS PRESTADOS	203-8	Nota 18036 - SORASA - AUTO PECAS LTDA	622/6174495	110,00	0,00
10	111010001 CAIXA GERAL	1-9	Nota 18037 - PREFEITURA MUNICIPAL DE CIDADE GAUCHA	622/6174497	0,00	110,00
10	311020001 RECEITA COM SERVIÇOS PRESTADOS	203-8	Nota 18037 - PREFEITURA MUNICIPAL DE CIDADE GAUCHA	622/6174497	1.800,00	0,00
10	111010001 CAIXA GERAL	1-9	Nota 18038 - MUNICIPIO DE REALEZA	622/6174499	0,00	1.800,00
10	311020001 RECEITA COM SERVIÇOS PRESTADOS	203-8	Nota 18038 - MUNICIPIO DE REALEZA	622/6174499	358,00	0,00
10	111010001 CAIXA GERAL	1-9	Nota 18039 - MUNICIPIO DE REALEZA	622/6174501	0,00	358,00
10	311020001 RECEITA COM SERVIÇOS PRESTADOS	203-8	Nota 18039 - MUNICIPIO DE REALEZA	622/6174501	179,00	0,00
10	111010001 CAIXA GERAL	1-9	Nota 18040 - MUNICIPIO DE REALEZA	622/6174503	0,00	179,00
10	311020001 RECEITA COM SERVIÇOS PRESTADOS	203-8	Nota 18040 - MUNICIPIO DE REALEZA	622/6174503	895,00	0,00
10	111010001 CAIXA GERAL	1-9	Nota 18041 - MUNICIPIO DE REALEZA	622/6174505	0,00	895,00
10	311020001 RECEITA COM SERVIÇOS PRESTADOS	203-8	Nota 18041 - MUNICIPIO DE REALEZA	622/6174505	179,00	0,00
10	111010001 CAIXA GERAL	1-9	Nota 18042 - MUNICIPIO DE REALEZA	622/6174507	0,00	179,00
10	311020001 RECEITA COM SERVIÇOS PRESTADOS	203-8	Nota 18042 - MUNICIPIO DE REALEZA	622/6174507	179,00	0,00
10	111010001 CAIXA GERAL	1-9	Nota 18043 - MUNICIPIO DE REALEZA	622/6174509	0,00	179,00
10	311020001 RECEITA COM SERVIÇOS PRESTADOS	203-8	Nota 18043 - MUNICIPIO DE REALEZA	622/6174509	1.611,00	0,00
10	111010001 CAIXA GERAL	1-9	Nota 18044 - MUNICIPIO DE REALEZA	622/6174511	0,00	1.611,00
10	311020001 RECEITA COM SERVIÇOS PRESTADOS	203-8	Nota 18044 - MUNICIPIO DE REALEZA	622/6174511	179,00	0,00
10	111010001 CAIXA GERAL	1-9	Nota 18045 - FUNDO MUNL DE ASSISTENCIA SOCIAL REALEZA	622/6174513	0,00	179,00
10	311020001 RECEITA COM SERVIÇOS PRESTADOS	203-8	Nota 18045 - FUNDO MUNL DE ASSISTENCIA SOCIAL REALEZA	622/6174513	179,00	0,00
10	111010001 CAIXA GERAL	1-9	Nota 18046 - FUNDO MUNICIPAL DOS DIREITOS DA CRIANCA	622/6174515	0,00	179,00
10	311020001 RECEITA COM SERVIÇOS PRESTADOS	203-8	Nota 18046 - FUNDO MUNICIPAL DOS DIREITOS DA CRIANCA	622/6174515	179,00	0,00
10	111010001 CAIXA GERAL	1-9	Nota 18047 - FUNDO MUNICIPAL DOS DIREITOS DA CRIANCA	622/6174517	0,00	179,00
10	311020001 RECEITA COM SERVIÇOS PRESTADOS	203-8	Nota 18047 - FUNDO MUNICIPAL DOS DIREITOS DA CRIANCA	622/6174517	179,00	0,00
10	111010001 CAIXA GERAL	1-9	Nota 18048 - FUNDO MUNICIPAL DOS DIREITOS DO IDOSO DE	622/6174519	0,00	179,00
10	311020001 RECEITA COM SERVIÇOS PRESTADOS	203-8	Nota 18048 - FUNDO MUNICIPAL DOS DIREITOS DO IDOSO DE	622/6174519	179,00	0,00
10	111010001 CAIXA GERAL	1-9	Nota 18049 - FUNDO MUNICIPAL DE SAUDE DE REALEZA	622/6174521	0,00	179,00
10	311020001 RECEITA COM SERVIÇOS PRESTADOS	203-8	Nota 18049 - FUNDO MUNICIPAL DE SAUDE DE REALEZA	622/6174521	179,00	0,00
10	111010001 CAIXA GERAL	1-9	Nota 18050 - FUNDO MUNICIPAL DE SAUDE DE REALEZA	622/6174523	0,00	179,00
10	311020001 RECEITA COM SERVIÇOS PRESTADOS	203-8	Nota 18050 - FUNDO MUNICIPAL DE SAUDE DE REALEZA	622/6174523	179,00	0,00
10	111010001 CAIXA GERAL	1-9	Nota 18051 - FUNDO MUNICIPAL DE SAUDE DE REALEZA	622/6174525	0,00	179,00
10	311020001 RECEITA COM SERVIÇOS PRESTADOS	203-8	Nota 18051 - FUNDO MUNICIPAL DE SAUDE DE REALEZA	622/6174525	1.074,00	0,00
10	111010001 CAIXA GERAL	1-9	Nota 18052 - MUNICIPIO DE REALEZA	622/6174527	0,00	1.074,00
10	311020001 RECEITA COM SERVIÇOS PRESTADOS	203-8	Nota 18052 - MUNICIPIO DE REALEZA	622/6174527	179,00	0,00
10	311010001 REVENDA DE MERCADORIAS	200-3	Nota 5223 - GRAFICA ACW EIRELI (1742)	622/6174766	0,00	24,00
10	111010001 CAIXA GERAL	1-9	Nota 5223 - GRAFICA ACW EIRELI (1742)	622/6174767	24,00	0,00
10	311010001 REVENDA DE MERCADORIAS	200-3	Nota 5226 - FURGOES MEDIANEIRA LTDA	622/6174770	0,00	90,00
10	111010001 CAIXA GERAL	1-9	Nota 5226 - FURGOES MEDIANEIRA LTDA	622/6174771	90,00	0,00

b

CA

CNPJ: 10.786.517/0001-01

Consolidação: Empresa

Período: 01/01/2022 a 31/12/2022

Mês/Ano: 10/2022

Dia	Conta	Red.	Histórico	Lote/Lcto	Débito	Crédito
10	421030023 MATERIAL DE USO E CONSUMO	293-3	Nota 38200 - ELETRICA COSTA OESTE LTDA	623/6174900	54,99	0,00
10	111010001 CAIXA GERAL	1-9	Nota 38200 - ELETRICA COSTA OESTE LTDA	623/6174901	0,00	54,90
10	313010003 DESCONTOS FINANCEIROS OBTIDOS	215-1	Nota 38200 - ELETRICA COSTA OESTE LTDA	623/6174902	0,00	0,09
10	211010001 HENRY EQUIP ELETR. E SIST	460-0	DUPLICATA - PGTO N. 78968 - 5/5	0/6175935	1.683,70	0,00
10	111010001 CAIXA GERAL	1-9	DUPLICATA - PGTO N. 78968 - 5/5	0/6175936	0,00	1.683,69
10	313010003 DESCONTOS FINANCEIROS OBTIDOS	215-1	DUPLICATA - PGTO N. 78968 - 5/5	0/6175937	0,00	0,01
10	111020002 BANCO DO BRASIL SA	3-5	DEPOSITO - EFETUADO MES 10/22	627/6178380	51,69	0,00
10	111010001 CAIXA GERAL	1-9	DEPOSITO - EFETUADO MES 10/22	627/6178380	0,00	51,69
10	111020002 BANCO DO BRASIL SA	3-5	DEPOSITO - EFETUADO MES 10/22	627/6178381	3.129,00	0,00
10	111010001 CAIXA GERAL	1-9	DEPOSITO - EFETUADO MES 10/22	627/6178381	0,00	3.129,00
10	111020002 BANCO DO BRASIL SA	3-5	DEPOSITO - EFETUADO MES 10/22	627/6178382	237,54	0,00
10	111010001 CAIXA GERAL	1-9	DEPOSITO - EFETUADO MES 10/22	627/6178382	0,00	237,54
10	111020002 BANCO DO BRASIL SA	3-5	DEPOSITO - EFETUADO MES 10/22	627/6178383	199,00	0,00
10	111010001 CAIXA GERAL	1-9	DEPOSITO - EFETUADO MES 10/22	627/6178383	0,00	199,00
10	111020002 BANCO DO BRASIL SA	3-5	DEPOSITO - EFETUADO MES 10/22	627/6178384	597,00	0,00
10	111010001 CAIXA GERAL	1-9	DEPOSITO - EFETUADO MES 10/22	627/6178384	0,00	597,00
10	111020002 BANCO DO BRASIL SA	3-5	DEPOSITO - EFETUADO MES 10/22	627/6178385	1.705,70	0,00
10	111010001 CAIXA GERAL	1-9	DEPOSITO - EFETUADO MES 10/22	627/6178385	0,00	1.705,70
10	111010001 CAIXA GERAL	1-9	SAQUE C/ CARTAO 10/22	627/6178386	50,00	0,00
10	111020002 BANCO DO BRASIL SA	3-5	SAQUE C/ CARTAO 10/22	627/6178386	0,00	50,00
10	111010001 CAIXA GERAL	1-9	SAQUE C/ CARTAO 10/22	627/6178387	368,74	0,00
10	111020002 BANCO DO BRASIL SA	3-5	SAQUE C/ CARTAO 10/22	627/6178387	0,00	368,74
10	111010001 CAIXA GERAL	1-9	SAQUE C/ CARTAO 10/22	627/6178388	71,50	0,00
10	111020002 BANCO DO BRASIL SA	3-5	SAQUE C/ CARTAO 10/22	627/6178388	0,00	71,50
10	111010001 CAIXA GERAL	1-9	SAQUE C/ CARTAO 10/22	627/6178389	12,90	0,00
10	111020002 BANCO DO BRASIL SA	3-5	SAQUE C/ CARTAO 10/22	627/6178389	0,00	12,90
10	1421030004 ASSISTENCIA CONTÁBIL E JURIDICA	274-7	HONORARIOS PG CFE RECIBO 21726 - 09/22	627/6178390	935,00	0,00
10	111020002 BANCO DO BRASIL SA	3-5	HONORARIOS PG CFE RECIBO 21726 - 09/22	627/6178390	0,00	935,00
10	111010001 CAIXA GERAL	1-9	SAQUE C/ CARTAO 10/22	627/6178391	1.683,69	0,00
10	111020002 BANCO DO BRASIL SA	3-5	SAQUE C/ CARTAO 10/22	627/6178391	0,00	1.683,69
10	111010001 CAIXA GERAL	1-9	SAQUE C/ CARTAO 10/22	627/6178392	475,00	0,00
10	111020002 BANCO DO BRASIL SA	3-5	SAQUE C/ CARTAO 10/22	627/6178392	0,00	475,00
10	111010001 CAIXA GERAL	1-9	SAQUE C/ CARTAO 10/22	627/6178393	3.212,55	0,00
10	111020002 BANCO DO BRASIL SA	3-5	SAQUE C/ CARTAO 10/22	627/6178393	0,00	3.212,55
10	111010001 CAIXA GERAL	1-9	SAQUE C/ CARTAO 10/22	627/6178394	1.841,23	0,00
10	111020002 BANCO DO BRASIL SA	3-5	SAQUE C/ CARTAO 10/22	627/6178394	0,00	1.841,23
10	111010001 CAIXA GERAL	1-9	SAQUE C/ CARTAO 10/22	627/6178395	688,10	0,00
10	111020002 BANCO DO BRASIL SA	3-5	SAQUE C/ CARTAO 10/22	627/6178395	0,00	688,10
10	111010001 CAIXA GERAL	1-9	SAQUE C/ CARTAO 10/22	627/6178396	189,90	0,00
10	111020002 BANCO DO BRASIL SA	3-5	SAQUE C/ CARTAO 10/22	627/6178396	0,00	189,90
10	111010001 CAIXA GERAL	1-9	SAQUE C/ CARTAO 10/22	627/6178397	985,00	0,00
10	111020002 BANCO DO BRASIL SA	3-5	SAQUE C/ CARTAO 10/22	627/6178397	0,00	985,00
10	111010001 CAIXA GERAL	1-9	SAQUE C/ CARTAO 10/22	627/6178398	199,62	0,00
10	111020002 BANCO DO BRASIL SA	3-5	SAQUE C/ CARTAO 10/22	627/6178398	0,00	199,62
10	111010001 CAIXA GERAL	1-9	SAQUE C/ CARTAO 10/22	627/6178399	138,82	0,00
10	111020002 BANCO DO BRASIL SA	3-5	SAQUE C/ CARTAO 10/22	627/6178399	0,00	138,82
10	111010001 CAIXA GERAL	1-9	SAQUE C/ CARTAO 10/22	627/6178400	38,65	0,00
10	111020002 BANCO DO BRASIL SA	3-5	SAQUE C/ CARTAO 10/22	627/6178400	0,00	38,65
10	111010001 CAIXA GERAL	1-9	SAQUE C/ CARTAO 10/22	627/6178401	119,77	0,00
10	111020002 BANCO DO BRASIL SA	3-5	SAQUE C/ CARTAO 10/22	627/6178401	0,00	119,77
10	111010001 CAIXA GERAL	1-9	SAQUE C/ CARTAO 10/22	627/6178402	200,00	0,00
10	111020002 BANCO DO BRASIL SA	3-5	SAQUE C/ CARTAO 10/22	627/6178402	0,00	200,00
10	111010001 CAIXA GERAL	1-9	SAQUE C/ CARTAO 10/22	627/6178403	191,25	0,00
10	111020002 BANCO DO BRASIL SA	3-5	SAQUE C/ CARTAO 10/22	627/6178403	0,00	191,25
10	111010001 CAIXA GERAL	1-9	SAQUE C/ CARTAO 10/22	627/6178404	50,00	0,00
10	111020002 BANCO DO BRASIL SA	3-5	SAQUE C/ CARTAO 10/22	627/6178404	0,00	50,00
10	111010001 CAIXA GERAL	1-9	SAQUE C/ CARTAO 10/22	627/6178405	216,75	0,00
10	111020002 BANCO DO BRASIL SA	3-5	SAQUE C/ CARTAO 10/22	627/6178405	0,00	216,75
10	423010001 COMISSÕES BANCÁRIAS	312-3	BANCO JUROS E COMISSOES 10/22	627/6178406	66,00	0,00
10	111020002 BANCO DO BRASIL SA	3-5	BANCO JUROS E COMISSOES 10/22	627/6178406	0,00	66,00
10	111030009 TITULO DE CAPITALIZAÇÃO - OUROCAP	601-7	OUROCAP - APLICAÇÃO FINANCEIRA 28/36 - 19871	627/6178407	1.517,34	0,00
10	111020002 BANCO DO BRASIL SA	3-5	OUROCAP - APLICAÇÃO FINANCEIRA 28/36 - 19871	627/6178407	0,00	1.517,34
10	111010001 CAIXA GERAL	1-9	SAQUE C/ CARTAO 10/22	627/6178408	74,70	0,00
10	111020002 BANCO DO BRASIL SA	3-5	SAQUE C/ CARTAO 10/22	627/6178408	0,00	74,70
10	111020002 BANCO DO BRASIL SA	3-5	APLICAÇÃO FINANCEIRA - RESGATE 10/22	627/6178409	7.406,66	0,00
10	111030013 RENDE FACIL - BANCO DO BRASIL	741-2	APLICAÇÃO FINANCEIRA - RESGATE 10/22	627/6178409	0,00	7.406,66
10	113060002 ADIANTAMENTOS A FORNECEDORES	698-0	ADIANTAMENTO PG A NUTRICARD ADM DE BENEFICIOS LTDA	0/6178822	16.200,00	0,00
10	111010001 CAIXA GERAL	1-9	ADIANTAMENTO PG A NUTRICARD ADM DE BENEFICIOS LTDA	0/6178822	0,00	16.200,00
10	211010183 DAUTIN BLOCKCHAIN DOCUMENTOS DIGITAIS E	667-0	DUPLICATA - PGTO N. 6716	0/6178823	12,90	0,00
10	111010001 CAIXA GERAL	1-9	DUPLICATA - PGTO N. 6716	0/6178823	0,00	12,90
10	211010193 SAD CONSULTORIA LTDA	699-8	DUPLICATA - PGTO N. 47627	0/6178828	191,25	0,00
10	111010001 CAIXA GERAL	1-9	DUPLICATA - PGTO N. 47627	0/6178828	0,00	191,25
10	211010055 CR2 COMUNICACAO EMPRESARIAL LTDA	634-3	DUPLICATA - PGTO N. 6057	0/6178829	200,00	0,00
10	111010001 CAIXA GERAL	1-9	DUPLICATA - PGTO N. 6057	0/6178829	0,00	200,00
10	211010055 CR2 COMUNICACAO EMPRESARIAL LTDA	634-3	DUPLICATA - PGTO N. 6089	0/6179014	50,00	0,00
10	111010001 CAIXA GERAL	1-9	DUPLICATA - PGTO N. 6089	0/6179014	0,00	50,00
10	111020006 SICREDI	568-1	DEPOSITO - EFETUADO MES 10/22	628/6180413	221,90	0,00
10	111010001 CAIXA GERAL	1-9	DEPOSITO - EFETUADO MES 10/22	628/6180413	0,00	221,90
10	111020006 SICREDI	568-1	DEPOSITO - EFETUADO MES 10/22	628/6180414	695,05	0,00
10	111010001 CAIXA GERAL	1-9	DEPOSITO - EFETUADO MES 10/22	628/6180414	0,00	695,05
10	423010001 COMISSÕES BANCÁRIAS	312-3	BANCO JUROS E COMISSOES 10/22	628/6180415	15,00	0,00
10	111020006 SICREDI	568-1	BANCO JUROS E COMISSOES 10/22	628/6180415	0,00	15,00
10	423010001 COMISSÕES BANCÁRIAS	312-3	BANCO JUROS E COMISSOES 10/22	628/6180416	3,00	0,00
10	111020006 SICREDI	568-1	BANCO JUROS E COMISSOES 10/22	628/6180416	0,00	3,00
10	111010001 CAIXA GERAL	1-9	SAQUE C/ CARTAO 10/22	628/6180417	12.704,64	0,00
10	111020006 SICREDI	568-1	SAQUE C/ CARTAO 10/22	628/6180417	0,00	12.704,64
10	111030007 APLICAÇÃO - SICREDI POUPANÇA	571-1	APLICAÇÃO POUPANÇA 10/22	628/6180418	500,00	0,00
10	111020006 SICREDI	568-1	APLICAÇÃO POUPANÇA 10/22	628/6180418	0,00	500,00
10	423010001 COMISSÕES BANCÁRIAS	312-3	BANCO JUROS E COMISSOES 10/22	628/6180419	16,65	0,00

h

CA



CNPJ: 10.786.517/0001-01

Consolidação: Empresa

Período: 01/01/2022 a 31/12/2022

Mês/Ano: 10/2022

Dia	Conta	Red.	Histórico	Lote/Lcto	Débito	Crédito
10	111020006 SICREDI	568-1	BANCO JUROS E COMISSOES 10/22	628/6180419	0,00	16,65
10	423010001 COMISSOES BANCARIAS	312-3	BANCO JUROS E COMISSOES 10/22	628/6180420	33,30	0,00
10	111020006 SICREDI	568-1	BANCO JUROS E COMISSOES 10/22	628/6180420	0,00	33,30
10	423010001 COMISSOES BANCARIAS	312-3	BANCO JUROS E COMISSOES 10/22	628/6180421	15,86	0,00
10	111020006 SICREDI	568-1	BANCO JUROS E COMISSOES 10/22	628/6180421	0,00	15,86
10	111010001 CAIXA GERAL	1-9	SAQUE C/ CARTAO 10/22	629/6181263	151,35	0,00
10	111020007 SICOOB	597-5	SAQUE C/ CARTAO 10/22	629/6181263	0,00	151,35
10	111010001 CAIXA GERAL	1-9	SAQUE C/ CARTAO 10/22	629/6181264	1.988,62	0,00
10	111020007 SICOOB	597-5	SAQUE C/ CARTAO 10/22	629/6181264	0,00	1.988,62
10	111020007 SICOOB	597-5	DEPOSITO - EFETUADO MES 10/22	629/6181265	620,60	0,00
10	111010001 CAIXA GERAL	1-9	DEPOSITO - EFETUADO MES 10/22	629/6181265	0,00	620,60
10	423010001 COMISSOES BANCARIAS	312-3	BANCO JUROS E COMISSOES 10/22	629/6181266	8,00	0,00
10	111020007 SICOOB	597-5	BANCO JUROS E COMISSOES 10/22	629/6181266	0,00	8,00
10	421030034 TELEFONE	309-3	TELEFONE - PGTO MES 09/22 - OI	0/6181362	119,77	0,00
10	111010001 CAIXA GERAL	1-9	TELEFONE - PGTO MES 09/22 - OI	0/6181362	0,00	119,77
10	421030034 TELEFONE	309-3	TELEFONE - PGTO MES 09/22 - OI	0/6181365	38,65	0,00
10	111010001 CAIXA GERAL	1-9	TELEFONE - PGTO MES 09/22 - OI	0/6181365	0,00	38,65
10	421030015 ENERGIA ELÉTRICA	285-2	ENERGIA ELETTRICA PG MES 09/22 - 109183835	0/6181388	216,75	0,00
10	111010001 CAIXA GERAL	1-9	ENERGIA ELETTRICA PG MES 09/22 - 109183835	0/6181388	0,00	216,75
10	421030015 ENERGIA ELÉTRICA	285-2	ENERGIA ELETTRICA PG MES 09/22 - 109183860	0/6181390	368,74	0,00
10	111010001 CAIXA GERAL	1-9	ENERGIA ELETTRICA PG MES 09/22 - 109183860	0/6181390	0,00	368,74
10	421030029 TAXAS ASSOCIAÇÃO COMERCIAL	299-2	RECIBO - PGTO RECIBO N. F095/2022 - 09/22	0/6181394	71,50	0,00
10	111010001 CAIXA GERAL	1-9	RECIBO - PGTO RECIBO N. F095/2022 - 09/22	0/6181394	0,00	71,50
10	211010202 PEREIRA E PAIVA INDUSTRIA E COMERCIO LTD	722-6	DUPLICATA - PGTO N. 6666 - 3/6	0/6181608	985,00	0,00
10	111010001 CAIXA GERAL	1-9	DUPLICATA - PGTO N. 6666 - 3/6	0/6181608	0,00	985,00
10	213010007 CONVÊNIO MÉDICO A PAGAR	588-6	PG DESCONTO CONV. MÉDICO 09/22	0/6181864	2.447,20	0,00
10	111010001 CAIXA GERAL	1-9	PG DESCONTO CONV. MÉDICO 09/22	0/6181864	0,00	2.447,20
				<b>Total do Dia:</b>	<b>74.512,50</b>	<b>74.512,50</b>
11	111010001 CAIXA GERAL	1-9	Nota 18053 - PREFEITURA MUNICIPAL DE NOVA AURORA	622/6174529	213,43	0,00
11	311020001 RECEITA COM SERVIÇOS PRESTADOS	203-8	Nota 18053 - PREFEITURA MUNICIPAL DE NOVA AURORA	622/6174529	0,00	213,43
11	111010001 CAIXA GERAL	1-9	Nota 18054 - PREFEITURA MUNICIPAL DE NOVA AURORA	622/6174531	213,43	0,00
11	311020001 RECEITA COM SERVIÇOS PRESTADOS	203-8	Nota 18054 - PREFEITURA MUNICIPAL DE NOVA AURORA	622/6174531	0,00	213,43
11	111010001 CAIXA GERAL	1-9	Nota 18055 - PREFEITURA MUNICIPAL DE NOVA AURORA	622/6174533	1.067,15	0,00
11	311020001 RECEITA COM SERVIÇOS PRESTADOS	203-8	Nota 18055 - PREFEITURA MUNICIPAL DE NOVA AURORA	622/6174533	0,00	1.067,15
11	111010001 CAIXA GERAL	1-9	Nota 18056 - PREFEITURA MUNICIPAL DE NOVA AURORA	622/6174535	213,43	0,00
11	311020001 RECEITA COM SERVIÇOS PRESTADOS	203-8	Nota 18056 - PREFEITURA MUNICIPAL DE NOVA AURORA	622/6174535	0,00	213,43
11	111010001 CAIXA GERAL	1-9	Nota 18057 - PREFEITURA MUNICIPAL DE NOVA AURORA	622/6174537	426,86	0,00
11	311020001 RECEITA COM SERVIÇOS PRESTADOS	203-8	Nota 18057 - PREFEITURA MUNICIPAL DE NOVA AURORA	622/6174537	0,00	426,86
11	111010001 CAIXA GERAL	1-9	Nota 18058 - PREFEITURA MUNICIPAL DE NOVA AURORA	622/6174539	213,43	0,00
11	311020001 RECEITA COM SERVIÇOS PRESTADOS	203-8	Nota 18058 - PREFEITURA MUNICIPAL DE NOVA AURORA	622/6174539	0,00	213,43
11	111010001 CAIXA GERAL	1-9	Nota 18059 - PREFEITURA MUNICIPAL DE NOVA AURORA	622/6174541	213,43	0,00
11	311020001 RECEITA COM SERVIÇOS PRESTADOS	203-8	Nota 18059 - PREFEITURA MUNICIPAL DE NOVA AURORA	622/6174541	0,00	213,43
11	111010001 CAIXA GERAL	1-9	Nota 18060 - PREFEITURA MUNICIPAL DE NOVA AURORA	622/6174543	426,86	0,00
11	311020001 RECEITA COM SERVIÇOS PRESTADOS	203-8	Nota 18060 - PREFEITURA MUNICIPAL DE NOVA AURORA	622/6174543	0,00	426,86
11	111010001 CAIXA GERAL	1-9	Nota 18061 - PREFEITURA MUNICIPAL DE NOVA AURORA	622/6174545	640,29	0,00
11	311020001 RECEITA COM SERVIÇOS PRESTADOS	203-8	Nota 18061 - PREFEITURA MUNICIPAL DE NOVA AURORA	622/6174545	0,00	640,29
11	111010001 CAIXA GERAL	1-9	Nota 18062 - PREFEITURA MUNICIPAL DE NOVA AURORA	622/6174547	213,43	0,00
11	311020001 RECEITA COM SERVIÇOS PRESTADOS	203-8	Nota 18062 - PREFEITURA MUNICIPAL DE NOVA AURORA	622/6174547	0,00	213,43
11	111010001 CAIXA GERAL	1-9	Nota 18063 - PREFEITURA MUNICIPAL DE NOVA AURORA	622/6174549	2.134,30	0,00
11	311020001 RECEITA COM SERVIÇOS PRESTADOS	203-8	Nota 18063 - PREFEITURA MUNICIPAL DE NOVA AURORA	622/6174549	0,00	2.134,30
11	111010001 CAIXA GERAL	1-9	Nota 18064 - PREFEITURA MUNICIPAL DE NOVA AURORA	622/6174551	213,43	0,00
11	311020001 RECEITA COM SERVIÇOS PRESTADOS	203-8	Nota 18064 - PREFEITURA MUNICIPAL DE NOVA AURORA	622/6174551	0,00	213,43
11	111010001 CAIXA GERAL	1-9	Nota 18065 - PREFEITURA MUNICIPAL DE NOVA AURORA	622/6174553	213,43	0,00
11	311020001 RECEITA COM SERVIÇOS PRESTADOS	203-8	Nota 18065 - PREFEITURA MUNICIPAL DE NOVA AURORA	622/6174553	0,00	213,43
11	111010001 CAIXA GERAL	1-9	Nota 18066 - PREFEITURA MUNICIPAL DE NOVA AURORA	622/6174555	213,43	0,00
11	311020001 RECEITA COM SERVIÇOS PRESTADOS	203-8	Nota 18066 - PREFEITURA MUNICIPAL DE NOVA AURORA	622/6174555	0,00	213,43
11	111010001 CAIXA GERAL	1-9	Nota 18067 - PREFEITURA MUNICIPAL DE NOVA AURORA	622/6174557	213,43	0,00
11	311020001 RECEITA COM SERVIÇOS PRESTADOS	203-8	Nota 18067 - PREFEITURA MUNICIPAL DE NOVA AURORA	622/6174557	0,00	213,43
11	111010001 CAIXA GERAL	1-9	Nota 18068 - PREFEITURA MUNICIPAL DE NOVA AURORA	622/6174559	213,43	0,00
11	311020001 RECEITA COM SERVIÇOS PRESTADOS	203-8	Nota 18068 - PREFEITURA MUNICIPAL DE NOVA AURORA	622/6174559	0,00	213,43
11	111010001 CAIXA GERAL	1-9	Nota 18069 - PREFEITURA MUNICIPAL DE NOVA AURORA	622/6174561	213,43	0,00
11	311020001 RECEITA COM SERVIÇOS PRESTADOS	203-8	Nota 18069 - PREFEITURA MUNICIPAL DE NOVA AURORA	622/6174561	0,00	213,43
11	111010001 CAIXA GERAL	1-9	Nota 18070 - MUNICIPIO DE SAO JORGE D'OESTE (583)	622/6174563	5.334,00	0,00
11	311020001 RECEITA COM SERVIÇOS PRESTADOS	203-8	Nota 18070 - MUNICIPIO DE SAO JORGE D'OESTE (583)	622/6174563	0,00	5.334,00
11	111010001 CAIXA GERAL	1-9	Nota 18071 - MUNICIPIO DE CAMPINA GRANDE DO SUL (615)	622/6174565	5.040,00	0,00
11	311020001 RECEITA COM SERVIÇOS PRESTADOS	203-8	Nota 18071 - MUNICIPIO DE CAMPINA GRANDE DO SUL (615)	622/6174565	0,00	5.040,00
11	111010001 CAIXA GERAL	1-9	Nota 18072 - MUNICIPIO DE CAMPINA GRANDE DO SUL (615)	622/6174567	252,00	0,00
11	311020001 RECEITA COM SERVIÇOS PRESTADOS	203-8	Nota 18072 - MUNICIPIO DE CAMPINA GRANDE DO SUL (615)	622/6174567	0,00	252,00
11	111010001 CAIXA GERAL	1-9	Nota 18073 - MUNICIPIO DE CAMPINA GRANDE DO SUL (615)	622/6174569	252,00	0,00
11	311020001 RECEITA COM SERVIÇOS PRESTADOS	203-8	Nota 18073 - MUNICIPIO DE CAMPINA GRANDE DO SUL (615)	622/6174569	0,00	252,00
11	111010001 CAIXA GERAL	1-9	Nota 18074 - MUNICIPIO DE CAMPINA GRANDE DO SUL (615)	622/6174571	504,00	0,00
11	311020001 RECEITA COM SERVIÇOS PRESTADOS	203-8	Nota 18074 - MUNICIPIO DE CAMPINA GRANDE DO SUL (615)	622/6174571	0,00	504,00
11	111010001 CAIXA GERAL	1-9	Nota 18075 - MUNICIPIO DE PINHAL DO SAO BENTO	622/6174573	179,00	0,00
11	311020001 RECEITA COM SERVIÇOS PRESTADOS	203-8	Nota 18075 - MUNICIPIO DE PINHAL DO SAO BENTO	622/6174573	0,00	179,00
11	111010001 CAIXA GERAL	1-9	Nota 18076 - MUNICIPIO DE PINHAL DO SAO BENTO	622/6174575	537,00	0,00

*b*

*AA*



CNPJ: 10.786.517/0001-01

Consolidação: Empresa

Período: 01/01/2022 a 31/12/2022

Mês/Ano: 10/2022

Dia	Conta	Red.	Histórico	Lote/Lcto	Débito	Crédito
11	311020001 RECEITA COM SERVIÇOS PRESTADOS	203-8	Nota 18076 - MUNICIPIO DE PINHAL DO SAO BENTO	622/6174575	0,00	537,00
11	111010001 CAIXA GERAL	1-9	Nota 18077 - MUNICIPIO DE PINHAL DO SAO BENTO	622/6174577	179,00	0,00
11	311020001 RECEITA COM SERVIÇOS PRESTADOS	203-8	Nota 18077 - MUNICIPIO DE PINHAL DO SAO BENTO	622/6174577	0,00	179,00
11	111010001 CAIXA GERAL	1-9	Nota 18078 - MUNICIPIO DE PINHAL DO SAO BENTO	622/6174579	179,00	0,00
11	311020001 RECEITA COM SERVIÇOS PRESTADOS	203-8	Nota 18078 - MUNICIPIO DE PINHAL DO SAO BENTO	622/6174579	0,00	179,00
11	111010001 CAIXA GERAL	1-9	Nota 18079 - MUNICIPIO DE PINHAL DO SAO BENTO	622/6174581	179,00	0,00
11	311020001 RECEITA COM SERVIÇOS PRESTADOS	203-8	Nota 18079 - MUNICIPIO DE PINHAL DO SAO BENTO	622/6174581	0,00	179,00
11	111010001 CAIXA GERAL	1-9	Nota 18080 - MUNICIPIO DE ASSIS CHATEAUBRIAND	622/6174583	355,00	0,00
11	311020001 RECEITA COM SERVIÇOS PRESTADOS	203-8	Nota 18080 - MUNICIPIO DE ASSIS CHATEAUBRIAND	622/6174583	0,00	355,00
11	421030028 SERVIÇO DE TERCEIROS (PJ)	298-4	Nota 667493 - BOLSA DE LICITACOES E LEIÕES DO BRASIL	623/6174850	50,00	0,00
11	111010001 CAIXA GERAL	1-9	Nota 667493 - BOLSA DE LICITACOES E LEIÕES DO BRASIL	623/6174850	0,00	50,00
11	421030013 DESPESAS COM VEÍCULOS	283-6	Nota 1737 - GILVANY HECK	623/6174852	300,00	0,00
11	211010208 GILVANY HECK	733-1	Nota 1737 - GILVANY HECK	623/6174852	0,00	300,00
11	421030013 DESPESAS COM VEÍCULOS	283-6	Nota 1583 - GILVANY HECK	623/6174903	975,00	0,00
11	211010208 GILVANY HECK	733-1	Nota 1583 - GILVANY HECK	623/6174903	0,00	975,00
11	421030023 MATERIAL DE USO E CONSUMO	293-3	Nota 3227 - VIGIAS SEGURANCA ELETRONICA EIRELI	623/6174905	350,00	0,00
11	111010001 CAIXA GERAL	1-9	Nota 3227 - VIGIAS SEGURANCA ELETRONICA EIRELI	623/6174905	0,00	350,00
11	113110003 ESTOQUE DE MERC. PARA REVENDA	39-6	Nota 360313 - HENRY EQUIPAMENTOS ELETRONICOS E SISTEMA	623/6174907	944,01	0,00
11	111010001 CAIXA GERAL	1-9	Nota 360313 - HENRY EQUIPAMENTOS ELETRONICOS E SISTEMA	623/6174907	0,00	944,01
11	111020002 BANCO DO BRASIL SA	3-5	DEPOSITO - EFETUADO MES 10/22	627/6178410	3.468,72	0,00
11	111010001 CAIXA GERAL	1-9	DEPOSITO - EFETUADO MES 10/22	627/6178410	0,00	3.468,72
11	111020002 BANCO DO BRASIL SA	3-5	DEPOSITO - EFETUADO MES 10/22	627/6178411	894,00	0,00
11	111010001 CAIXA GERAL	1-9	DEPOSITO - EFETUADO MES 10/22	627/6178411	0,00	894,00
11	111020002 BANCO DO BRASIL SA	3-5	DEPOSITO - EFETUADO MES 10/22	627/6178412	2.235,00	0,00
11	111010001 CAIXA GERAL	1-9	DEPOSITO - EFETUADO MES 10/22	627/6178412	0,00	2.235,00
11	111020002 BANCO DO BRASIL SA	3-5	DEPOSITO - EFETUADO MES 10/22	627/6178413	172,25	0,00
11	111010001 CAIXA GERAL	1-9	DEPOSITO - EFETUADO MES 10/22	627/6178413	0,00	172,25
11	111020002 BANCO DO BRASIL SA	3-5	DEPOSITO - EFETUADO MES 10/22	627/6178414	2.189,00	0,00
11	111010001 CAIXA GERAL	1-9	DEPOSITO - EFETUADO MES 10/22	627/6178414	0,00	2.189,00
11	111020002 BANCO DO BRASIL SA	3-5	DEPOSITO - EFETUADO MES 10/22	627/6178415	1.798,51	0,00
11	111010001 CAIXA GERAL	1-9	DEPOSITO - EFETUADO MES 10/22	627/6178415	0,00	1.798,51
11	111020002 BANCO DO BRASIL SA	3-5	DEPOSITO - EFETUADO MES 10/22	627/6178416	1.990,00	0,00
11	111010001 CAIXA GERAL	1-9	DEPOSITO - EFETUADO MES 10/22	627/6178416	0,00	1.990,00
11	111020002 BANCO DO BRASIL SA	3-5	DEPOSITO - EFETUADO MES 10/22	627/6178417	1.890,00	0,00
11	111010001 CAIXA GERAL	1-9	DEPOSITO - EFETUADO MES 10/22	627/6178417	0,00	1.890,00
11	111020002 BANCO DO BRASIL SA	3-5	DEPOSITO - EFETUADO MES 10/22	627/6178418	119,00	0,00
11	111010001 CAIXA GERAL	1-9	DEPOSITO - EFETUADO MES 10/22	627/6178418	0,00	119,00
11	111020002 BANCO DO BRASIL SA	3-5	DEPOSITO - EFETUADO MES 10/22	627/6178419	995,00	0,00
11	111010001 CAIXA GERAL	1-9	DEPOSITO - EFETUADO MES 10/22	627/6178419	0,00	995,00
11	111020002 BANCO DO BRASIL SA	3-5	DEPOSITO - EFETUADO MES 10/22	627/6178420	169,00	0,00
11	111010001 CAIXA GERAL	1-9	DEPOSITO - EFETUADO MES 10/22	627/6178420	0,00	169,00
11	111020002 BANCO DO BRASIL SA	3-5	APLICAÇÃO FINANCEIRA - RESGATE 10/22	627/6178421	0,01	0,00
11	111030013 RENDE FACIL - BANCO DO BRASIL	741-2	APLICAÇÃO FINANCEIRA - RESGATE 10/22	627/6178421	0,00	0,01
11	111030013 RENDE FACIL - BANCO DO BRASIL	741-2	APLICAÇÃO FINANCEIRA 10/22	627/6178422	15.801,49	0,00
11	111020002 BANCO DO BRASIL SA	3-5	APLICAÇÃO FINANCEIRA 10/22	627/6178422	0,00	15.801,49
11	111020006 SICREDI	568-1	APLICAÇÃO FUNDOS - RESGATE 10/22	628/6180422	18.235,45	0,00
11	111030008 FUNDO DE INVESTIMENTO SICREDI	583-5	APLICAÇÃO FUNDOS - RESGATE 10/22	628/6180422	0,00	18.235,45
11	111020006 SICREDI	568-1	DEPOSITO - EFETUADO MES 10/22	628/6180423	537,10	0,00
11	111010001 CAIXA GERAL	1-9	DEPOSITO - EFETUADO MES 10/22	628/6180423	0,00	537,10
11	111020006 SICREDI	568-1	DEPOSITO - EFETUADO MES 10/22	628/6180424	733,15	0,00
11	111010001 CAIXA GERAL	1-9	DEPOSITO - EFETUADO MES 10/22	628/6180424	0,00	733,15
11	423010001 COMISSÕES BANCÁRIAS	312-3	BANCO JUROS E COMISSOES 10/22	628/6180425	2,00	0,00
11	111020006 SICREDI	568-1	BANCO JUROS E COMISSOES 10/22	628/6180425	0,00	2,00
11	423010001 COMISSÕES BANCÁRIAS	312-3	BANCO JUROS E COMISSOES 10/22	628/6180426	3,00	0,00
11	111020006 SICREDI	568-1	BANCO JUROS E COMISSOES 10/22	628/6180426	0,00	3,00
11	423010001 COMISSÕES BANCÁRIAS	312-3	BANCO JUROS E COMISSOES 10/22	628/6180427	1,00	0,00
11	111020006 SICREDI	568-1	BANCO JUROS E COMISSOES 10/22	628/6180427	0,00	1,00
11	423010001 COMISSÕES BANCÁRIAS	312-3	BANCO JUROS E COMISSOES 10/22	628/6180428	1,85	0,00
11	111020006 SICREDI	568-1	BANCO JUROS E COMISSOES 10/22	628/6180428	0,00	1,85
11	423010001 COMISSÕES BANCÁRIAS	312-3	BANCO JUROS E COMISSOES 10/22	628/6180429	5,55	0,00
11	111020006 SICREDI	568-1	BANCO JUROS E COMISSOES 10/22	628/6180429	0,00	5,55
11	111010001 CAIXA GERAL	1-9	SAQUE C/ CARTAO 10/22	629/6181267	333,35	0,00
11	111020007 SICOOB	597-5	SAQUE C/ CARTAO 10/22	629/6181267	0,00	333,35
11	111010001 CAIXA GERAL	1-9	DEPOSITO - EFETUADO MES 10/22	629/6181268	333,35	0,00
11	111020007 SICOOB	597-5	DEPOSITO - EFETUADO MES 10/22	629/6181268	0,00	333,35
11	111010001 CAIXA GERAL	1-9	DEPOSITO - EFETUADO MES 10/22	629/6181269	1.904,78	0,00
11	111020007 SICOOB	597-5	DEPOSITO - EFETUADO MES 10/22	629/6181269	0,00	1.904,78
11	423010001 COMISSÕES BANCÁRIAS	312-3	BANCO JUROS E COMISSOES 10/22	629/6181270	36,00	0,00
11	111020007 SICOOB	597-5	BANCO JUROS E COMISSOES 10/22	629/6181270	0,00	36,00
11	421030007 COMBUSTIVEIS E LUBRIFICANTES	277-1	NFC-e 868613 - NDF COM DE COMBUSTIVEIS LTDA	0/6181428	242,01	0,00
11	111010001 CAIXA GERAL	1-9	NFC-e 868613 - NDF COM DE COMBUSTIVEIS LTDA	0/6181428	0,00	242,01
				<b>Total do Dia:</b>	<b>76.956,20</b>	<b>76.956,20</b>
13	111010001 CAIXA GERAL	1-9	Nota 18081 - MUNICIPIO DE ESPIGAO ALTO DO IGUAQU	622/6174585	196,90	0,00
13	311020001 RECEITA COM SERVIÇOS PRESTADOS	203-8	Nota 18081 - MUNICIPIO DE ESPIGAO ALTO DO IGUAQU	622/6174585	0,00	196,90
13	111010001 CAIXA GERAL	1-9	Nota 18082 - MUNICIPIO DE ESPIGAO ALTO DO IGUAQU	622/6174587	1.378,30	0,00
13	311020001 RECEITA COM SERVIÇOS PRESTADOS	203-8	Nota 18082 - MUNICIPIO DE ESPIGAO ALTO DO IGUAQU	622/6174587	0,00	1.378,30
13	111010001 CAIXA GERAL	1-9	Nota 18083 - MUNICIPIO DE ESPIGAO ALTO DO IGUAQU	622/6174589	196,90	0,00
13	311020001 RECEITA COM SERVIÇOS PRESTADOS	203-8	Nota 18083 - MUNICIPIO DE ESPIGAO ALTO DO IGUAQU	622/6174589	0,00	196,90
13	111010001 CAIXA GERAL	1-9	Nota 18084 - FUNDO MUNICIPAL DE SAUDE DE ESPIGAO ALTO	622/6174591	393,80	0,00
13	311020001 RECEITA COM SERVIÇOS PRESTADOS	203-8	Nota 18084 - FUNDO MUNICIPAL DE SAUDE DE ESPIGAO ALTO	622/6174591	0,00	393,80
13	293030001 REMESSA DE BEM DE MERCADORIA PARA COMODATO	543-6	Nota 5229 - MERCADO BARATIM LTDA (1548)	622/6174772	0,00	800,00
13	193030001 REMESSA DE BEM DE	542-8	Nota 5229 - MERCADO BARATIM LTDA (1548)	622/6174773	800,00	0,00

b

AA

CNPJ: 10.786.517/0001-01

Consolidação: Empresa

Período: 01/01/2022 a 31/12/2022

Mês/Ano: 10/2022

Dia	Conta	Red.	Histórico	Lote/Lcto	Débito	Crédito
	MERCADORIA PARA COMODATO					
13	421030028 SERVIÇO DE TERCEIROS (PJ)	298-4	Nota 12936715 - CERTISIGN CERTIFICADORA DIGITAL S.A	623/6174854	115,92	0,00
13	111010001 CAIXA GERAL	1-9	Nota 12936715 - CERTISIGN CERTIFICADORA DIGITAL S.A	623/6174854	0,00	115,92
13	113110003 ESTOQUE DE MERC. PARA REVENDA	39-6	Nota 360391 - HENRY EQUIPAMENTOS ELETRONICOS E SISTEMA	623/6174880	1.939,17	0,00
13	111010001 CAIXA GERAL	1-9	Nota 360391 - HENRY EQUIPAMENTOS ELETRONICOS E SISTEMA	623/6174880	0,00	1.939,17
13	421030023 MATERIAL DE USO E CONSUMO	293-3	Nota 25829 - ALPES ACESSORIOS FOTOGRAFICOS LTDA	623/6174909	149,00	0,00
13	111010001 CAIXA GERAL	1-9	Nota 25829 - ALPES ACESSORIOS FOTOGRAFICOS LTDA	623/6174909	0,00	149,00
13	421030017 FRETES E CARRETOS	287-9	Nota 8240683 - EXPRESSO PRINCESA DOS CAMPOS S/A	623/6174929	72,70	0,00
13	111010001 CAIXA GERAL	1-9	Nota 8240683 - EXPRESSO PRINCESA DOS CAMPOS S/A	623/6174929	0,00	72,70
13	111020002 BANCO DO BRASIL SA	3-5	DEPOSITO - EFETUADO MES 10/22	627/6178423	5.334,00	0,00
13	111010001 CAIXA GERAL	1-9	DEPOSITO - EFETUADO MES 10/22	627/6178423	0,00	5.334,00
13	111020002 BANCO DO BRASIL SA	3-5	DEPOSITO - EFETUADO MES 10/22	627/6178424	179,00	0,00
13	111010001 CAIXA GERAL	1-9	DEPOSITO - EFETUADO MES 10/22	627/6178424	0,00	179,00
13	111020002 BANCO DO BRASIL SA	3-5	DEPOSITO - EFETUADO MES 10/22	627/6178425	537,00	0,00
13	111010001 CAIXA GERAL	1-9	DEPOSITO - EFETUADO MES 10/22	627/6178425	0,00	537,00
13	111020002 BANCO DO BRASIL SA	3-5	DEPOSITO - EFETUADO MES 10/22	627/6178426	537,00	0,00
13	111010001 CAIXA GERAL	1-9	DEPOSITO - EFETUADO MES 10/22	627/6178426	0,00	537,00
13	111020002 BANCO DO BRASIL SA	3-5	DEPOSITO - EFETUADO MES 10/22	627/6178427	3.470,00	0,00
13	111010001 CAIXA GERAL	1-9	DEPOSITO - EFETUADO MES 10/22	627/6178427	0,00	3.470,00
13	111020002 BANCO DO BRASIL SA	3-5	DEPOSITO - EFETUADO MES 10/22	627/6178428	4.115,85	0,00
13	111010001 CAIXA GERAL	1-9	DEPOSITO - EFETUADO MES 10/22	627/6178428	0,00	4.115,85
13	111020002 BANCO DO BRASIL SA	3-5	DEPOSITO - EFETUADO MES 10/22	627/6178429	1.466,00	0,00
13	111010001 CAIXA GERAL	1-9	DEPOSITO - EFETUADO MES 10/22	627/6178429	0,00	1.466,00
13	111020002 BANCO DO BRASIL SA	3-5	DEPOSITO - EFETUADO MES 10/22	627/6178430	578,12	0,00
13	111010001 CAIXA GERAL	1-9	DEPOSITO - EFETUADO MES 10/22	627/6178430	0,00	578,12
13	111020002 BANCO DO BRASIL SA	3-5	DEPOSITO - EFETUADO MES 10/22	627/6178431	1.705,70	0,00
13	111010001 CAIXA GERAL	1-9	DEPOSITO - EFETUADO MES 10/22	627/6178431	0,00	1.705,70
13	111020002 BANCO DO BRASIL SA	3-5	DEPOSITO - EFETUADO MES 10/22	627/6178432	341,14	0,00
13	111010001 CAIXA GERAL	1-9	DEPOSITO - EFETUADO MES 10/22	627/6178432	0,00	341,14
13	111020002 BANCO DO BRASIL SA	3-5	DEPOSITO - EFETUADO MES 10/22	627/6178433	7.333,20	0,00
13	111010001 CAIXA GERAL	1-9	DEPOSITO - EFETUADO MES 10/22	627/6178433	0,00	7.333,20
13	111010001 CAIXA GERAL	1-9	SAQUE C/ CARTAO 10/22	627/6178434	4.000,00	0,00
13	111020002 BANCO DO BRASIL SA	3-5	SAQUE C/ CARTAO 10/22	627/6178434	0,00	4.000,00
13	423010001 COMISSÕES BANCÁRIAS	312-3	BANCO JUROS E COMISSOES 10/22	627/6178435	10,00	0,00
13	111020002 BANCO DO BRASIL SA	3-5	BANCO JUROS E COMISSOES 10/22	627/6178435	0,00	10,00
13	111030009 TITULO DE CAPITALIZAÇÃO - OUROCAP	601-7	OUROCAP - APLICAÇÃO FINANCEIRA 05/36 - 2668	627/6178436	1.000,00	0,00
13	111020002 BANCO DO BRASIL SA	3-5	OUROCAP - APLICAÇÃO FINANCEIRA 05/36 - 2668	627/6178436	0,00	1.000,00
13	111030013 RENDE FACIL - BANCO DO BRASIL	741-2	APLICAÇÃO FINANCEIRA 10/22	627/6178437	20.706,01	0,00
13	111020002 BANCO DO BRASIL SA	3-5	APLICAÇÃO FINANCEIRA 10/22	627/6178437	0,00	20.706,01
13	111020006 SICREDI	568-1	DEPOSITO - EFETUADO MES 10/22	628/6180430	1.193,20	0,00
13	111010001 CAIXA GERAL	1-9	DEPOSITO - EFETUADO MES 10/22	628/6180430	0,00	1.193,20
13	111020006 SICREDI	568-1	DEPOSITO - EFETUADO MES 10/22	628/6180431	2.966,43	0,00
13	111010001 CAIXA GERAL	1-9	DEPOSITO - EFETUADO MES 10/22	628/6180431	0,00	2.966,43
13	423010001 COMISSÕES BANCÁRIAS	312-3	BANCO JUROS E COMISSOES 10/22	628/6180432	3,00	0,00
13	111020006 SICREDI	568-1	BANCO JUROS E COMISSOES 10/22	628/6180432	0,00	3,00
13	423010001 COMISSÕES BANCÁRIAS	312-3	BANCO JUROS E COMISSOES 10/22	628/6180433	4,00	0,00
13	111020006 SICREDI	568-1	BANCO JUROS E COMISSOES 10/22	628/6180433	0,00	4,00
13	111020006 SICREDI	568-1	DEPOSITO - EFETUADO MES 10/22	628/6180434	1.000,00	0,00
13	111010001 CAIXA GERAL	1-9	DEPOSITO - EFETUADO MES 10/22	628/6180434	0,00	1.000,00
13	423010001 COMISSÕES BANCÁRIAS	312-3	BANCO JUROS E COMISSOES 10/22	628/6180435	7,40	0,00
13	111020006 SICREDI	568-1	BANCO JUROS E COMISSOES 10/22	628/6180435	0,00	7,40
13	423010001 COMISSÕES BANCÁRIAS	312-3	BANCO JUROS E COMISSOES 10/22	628/6180436	7,40	0,00
13	111020006 SICREDI	568-1	BANCO JUROS E COMISSOES 10/22	628/6180436	0,00	7,40
13	421030011 CORREIOS E MALOTES	281-0	RECIBO - PGTO RECIBO N. 2361052465	0/6180716	218,10	0,00
13	111010001 CAIXA GERAL	1-9	RECIBO - PGTO RECIBO N. 2361052465	0/6180716	0,00	218,10
13	424010005 IPVA/LICENCIAMENTO	322-0	TAXA LICENCIAMENTO 2022, PLACA AYC-4098	0/6180717	86,50	0,00
13	111010001 CAIXA GERAL	1-9	TAXA LICENCIAMENTO 2022, PLACA AYC-4098	0/6180717	0,00	86,50
13	111020007 SICOOB	597-5	DEPOSITO - EFETUADO MES 10/22	629/6181271	4.000,00	0,00
13	111010001 CAIXA GERAL	1-9	DEPOSITO - EFETUADO MES 10/22	629/6181271	0,00	4.000,00
13	111020007 SICOOB	597-5	DEPOSITO - EFETUADO MES 10/22	629/6181272	542,79	0,00
13	111010001 CAIXA GERAL	1-9	DEPOSITO - EFETUADO MES 10/22	629/6181272	0,00	542,79
13	423010001 COMISSÕES BANCÁRIAS	312-3	BANCO JUROS E COMISSOES 10/22	629/6181273	38,00	0,00
13	111020007 SICOOB	597-5	BANCO JUROS E COMISSOES 10/22	629/6181273	0,00	38,00
13	421030014 DISPENSIOS COM ALIMENTAÇÃO	284-4	NFC-e 207272 - COOP ELETR DESEN ECONOMIC MAL CAND ROND	0/6181427	84,40	0,00
13	111010001 CAIXA GERAL	1-9	NFC-e 207272 - COOP ELETR DESEN ECONOMIC MAL CAND ROND	0/6181427	0,00	84,40
13	114010001 PRÊMIOS DE SEGUROS A APROPRIAR	43-4	SEGURO DOC. N° 01.025.131.054129 000001 - PLACA BDN-8A97	0/6208305	586,80	0,00
13	215040001 HDI SEGUROS S.A	576-2	SEGURO DOC. N° 01.025.131.054129.000001 - PLACA BDN-8A97	0/6208306	0,00	630,10
13	424010002 IOF	319-0	SEGURO DOC. N° 01.025.131.054129.000001 - PLACA BDN-8A97	0/6208307	43,30	0,00
13	423010005 CUSTOS/DESPESAS COM AÇÕES	682-3	Taxa de intermediat/Eo doador LREN3 2022093000381817320001-1	637/6402644	0,47	0,00
13	111020008 BANCO XP INVESTIMENTOS CCTVM S/A	671-8	Taxa de intermediat/Eo doador LREN3 2022093000381817320001-1	637/6402644	0,00	0,47
13	111020008 BANCO XP INVESTIMENTOS CCTVM S/A	671-8	Cr.dito Ref. Taxa de Remuneraç/Eo BTC LREN	637/6402645	1,57	0,00
13	313030005 TAXA DE REMUNERAÇÃO S/ AÇÕES	743-9	Cr.dito Ref. Taxa de Remuneraç/Eo BTC LREN	637/6402645	0,00	1,57
13	424010008 IRRF SOB/ AÇÕES	674-2	DEBITO CBLC IRRF S/ RENDIMENTO DE BTC LREN	637/6402646	0,35	0,00
13	111020008 BANCO XP INVESTIMENTOS CCTVM S/A	671-8	DEBITO CBLC IRRF S/ RENDIMENTO DE BTC LREN	637/6402646	0,00	0,35
			<b>Total do Dia:</b>		<b>67.339,42</b>	<b>67.339,42</b>
14	111010001 CAIXA GERAL	1-9	Nota 18085 - PREFEITURA MUNICIPAL DE MATINHOS	622/6174593	16.333,00	0,00
14	311020001 RECEITA COM SERVIÇOS PRESTADOS	203-8	Nota 18085 - PREFEITURA MUNICIPAL DE MATINHOS	622/6174593	0,00	16.333,00
14	111010001 CAIXA GERAL	1-9	Nota 18086 - PREFEITURA MUNICIPAL DE MATINHOS	622/6174595	6.220,00	0,00
14	311020001 RECEITA COM SERVIÇOS PRESTADOS	203-8	Nota 18086 - PREFEITURA MUNICIPAL DE MATINHOS	622/6174595	0,00	6.220,00
14	111010001 CAIXA GERAL	1-9	Nota 18088 - MUNICIPIO DE ASSIS CHATEAUBRIAND	622/6174597	469,72	0,00
14	311020001 RECEITA COM SERVIÇOS PRESTADOS	203-8	Nota 18088 - MUNICIPIO DE ASSIS CHATEAUBRIAND	622/6174597	0,00	469,72
14	111010001 CAIXA GERAL	1-9	Nota 18089 - MUNICIPIO DE ASSIS CHATEAUBRIAND	622/6174599	1.878,88	0,00
14	311020001 RECEITA COM SERVIÇOS	203-8	Nota 18089 - MUNICIPIO DE ASSIS CHATEAUBRIAND	622/6174599	0,00	1.878,88

*[Handwritten signatures]*

CNPJ: 10.786.517/0001-01

Consolidação: Empresa

Período: 01/01/2022 a 31/12/2022

Mês/Ano: 10/2022

Dia	Conta	Red.	Histórico	Lote/Lcto	Débito	Crédito
14	111010001 CAIXA GERAL	1-9	Nota 18092 - MUNICIPIO DE ASSIS CHATEAUBRIAND	622/6174601	234,86	0,00
14	311020001 RECEITA COM SERVIÇOS PRESTADOS	203-8	Nota 18092 - MUNICIPIO DE ASSIS CHATEAUBRIAND	622/6174601	0,00	234,86
14	111010001 CAIXA GERAL	1-9	Nota 18093 - MUNICIPIO DE ASSIS CHATEAUBRIAND	622/6174603	234,86	0,00
14	311020001 RECEITA COM SERVIÇOS PRESTADOS	203-8	Nota 18093 - MUNICIPIO DE ASSIS CHATEAUBRIAND	622/6174603	0,00	234,86
14	111010001 CAIXA GERAL	1-9	Nota 18094 - FUNDO MUNICIPAL DE SAUDE DE ASSIS CHATEU	622/6174605	1.644,02	0,00
14	311020001 RECEITA COM SERVIÇOS PRESTADOS	203-8	Nota 18094 - FUNDO MUNICIPAL DE SAUDE DE ASSIS CHATEU	622/6174605	0,00	1.644,02
14	111010001 CAIXA GERAL	1-9	Nota 18095 - MUNICIPIO DE ASSIS CHATEAUBRIAND	622/6174607	234,86	0,00
14	311020001 RECEITA COM SERVIÇOS PRESTADOS	203-8	Nota 18095 - MUNICIPIO DE ASSIS CHATEAUBRIAND	622/6174607	0,00	234,86
14	111010001 CAIXA GERAL	1-9	Nota 18096 - MUNICIPIO DE ASSIS CHATEAUBRIAND	622/6174609	234,86	0,00
14	311020001 RECEITA COM SERVIÇOS PRESTADOS	203-8	Nota 18096 - MUNICIPIO DE ASSIS CHATEAUBRIAND	622/6174609	0,00	234,86
14	111010001 CAIXA GERAL	1-9	Nota 18097 - MUNICIPIO DE IMBITUVA	622/6174611	1.323,00	0,00
14	311020001 RECEITA COM SERVIÇOS PRESTADOS	203-8	Nota 18097 - MUNICIPIO DE IMBITUVA	622/6174611	0,00	1.323,00
14	293030001 REMESSA DE BEM DE MERCADORIA PARA COMODATO	543-6	Nota 5231 - JULIAN L STULP E CIA LTDA ME	622/6174774	0,00	1.500,00
14	193030001 REMESSA DE BEM DE MERCADORIA PARA COMODATO	542-8	Nota 5231 - JULIAN L STULP E CIA LTDA ME	622/6174775	1.500,00	0,00
14	293030001 REMESSA DE BEM DE MERCADORIA PARA COMODATO	543-6	Nota 5232 - PREFEITURA MUNICIPAL DE MATINHOS	622/6174776	0,00	22.500,00
14	193030001 REMESSA DE BEM DE MERCADORIA PARA COMODATO	542-8	Nota 5232 - PREFEITURA MUNICIPAL DE MATINHOS	622/6174777	22.500,00	0,00
14	293030001 REMESSA DE BEM DE MERCADORIA PARA COMODATO	543-6	Nota 5233 - PREFEITURA MUNICIPAL DE MATINHOS	622/6174778	0,00	37.500,00
14	193030001 REMESSA DE BEM DE MERCADORIA PARA COMODATO	542-8	Nota 5233 - PREFEITURA MUNICIPAL DE MATINHOS	622/6174779	37.500,00	0,00
14	293030001 REMESSA DE BEM DE MERCADORIA PARA COMODATO	543-6	Nota 5234 - PREFEITURA MUNICIPAL DE MATINHOS	622/6174780	0,00	50.000,00
14	193030001 REMESSA DE BEM DE MERCADORIA PARA COMODATO	542-8	Nota 5234 - PREFEITURA MUNICIPAL DE MATINHOS	622/6174781	50.000,00	0,00
14	311010001 REVENDA DE MERCADORIAS	200-3	Nota 5235 - IMPERADOR DAS MASSAS LTDA - ME	622/6174782	0,00	45,00
14	111010001 CAIXA GERAL	1-9	Nota 5235 - IMPERADOR DAS MASSAS LTDA - ME	622/6174783	45,00	0,00
14	421030013 DESPESAS COM VEICULOS	283-6	Nota 1586 - GILVANY HECK	623/6174882	219,00	0,00
14	211010208 GILVANY HECK	733-1	Nota 1586 - GILVANY HECK	623/6174882	0,00	219,00
14	111020002 BANCO DO BRASIL SA	3-5	DEPOSITO - EFETUADO MES 10/22	627/6178438	393,80	0,00
14	111010001 CAIXA GERAL	1-9	DEPOSITO - EFETUADO MES 10/22	627/6178438	0,00	393,80
14	111020002 BANCO DO BRASIL SA	3-5	DEPOSITO - EFETUADO MES 10/22	627/6178439	393,80	0,00
14	111010001 CAIXA GERAL	1-9	DEPOSITO - EFETUADO MES 10/22	627/6178439	0,00	393,80
14	111020002 BANCO DO BRASIL SA	3-5	DEPOSITO - EFETUADO MES 10/22	627/6178440	1.378,30	0,00
14	111010001 CAIXA GERAL	1-9	DEPOSITO - EFETUADO MES 10/22	627/6178440	0,00	1.378,30
14	111020002 BANCO DO BRASIL SA	3-5	DEPOSITO - EFETUADO MES 10/22	627/6178441	1.393,00	0,00
14	111010001 CAIXA GERAL	1-9	DEPOSITO - EFETUADO MES 10/22	627/6178441	0,00	1.393,00
14	111020002 BANCO DO BRASIL SA	3-5	DEPOSITO - EFETUADO MES 10/22	627/6178442	3.781,00	0,00
14	111010001 CAIXA GERAL	1-9	DEPOSITO - EFETUADO MES 10/22	627/6178442	0,00	3.781,00
14	111020002 BANCO DO BRASIL SA	3-5	DEPOSITO - EFETUADO MES 10/22	627/6178443	341,14	0,00
14	111010001 CAIXA GERAL	1-9	DEPOSITO - EFETUADO MES 10/22	627/6178443	0,00	341,14
14	111020002 BANCO DO BRASIL SA	3-5	DEPOSITO - EFETUADO MES 10/22	627/6178444	1.225,00	0,00
14	111010001 CAIXA GERAL	1-9	DEPOSITO - EFETUADO MES 10/22	627/6178444	0,00	1.225,00
14	111020002 BANCO DO BRASIL SA	3-5	DEPOSITO - EFETUADO MES 10/22	627/6178445	9.555,00	0,00
14	111010001 CAIXA GERAL	1-9	DEPOSITO - EFETUADO MES 10/22	627/6178445	0,00	9.555,00
14	111020002 BANCO DO BRASIL SA	3-5	DEPOSITO - EFETUADO MES 10/22	627/6178446	5.145,00	0,00
14	111010001 CAIXA GERAL	1-9	DEPOSITO - EFETUADO MES 10/22	627/6178446	0,00	5.145,00
14	111020002 BANCO DO BRASIL SA	3-5	DEPOSITO - EFETUADO MES 10/22	627/6178447	6.103,00	0,00
14	111010001 CAIXA GERAL	1-9	DEPOSITO - EFETUADO MES 10/22	627/6178447	0,00	6.103,00
14	111030013 RENDE FACIL - BANCO DO BRASIL	741-2	APLICACAO FINANCEIRA 10/22	627/6178448	29.709,04	0,00
14	111020002 BANCO DO BRASIL SA	3-5	APLICACAO FINANCEIRA 10/22	627/6178448	0,00	29.709,04
14	212010011 SICREDI C.P - CONTRATO N° C11632813	737-4	EMPRESTIMO - PGTO PARCELA 15/48	628/6180437	1.595,57	0,00
14	111020006 SICREDI	568-1	EMPRESTIMO - PGTO PARCELA 15/48	628/6180437	0,00	1.595,57
14	215040005 MAPFRE SEGUROS GERAIS S/A	697-1	SEGURO PGTO PARCELA N° 07/10 - PLACA QQH-3D97	628/6180438	159,52	0,00
14	111020006 SICREDI	568-1	SEGURO PGTO PARCELA N° 07/10 - PLACA QQH-3D97	628/6180438	0,00	159,52
14	111020006 SICREDI	568-1	DEPOSITO - EFETUADO MES 10/22	628/6180439	104,97	0,00
14	111010001 CAIXA GERAL	1-9	DEPOSITO - EFETUADO MES 10/22	628/6180439	0,00	104,97
14	111020006 SICREDI	568-1	DEPOSITO - EFETUADO MES 10/22	628/6180440	265,41	0,00
14	111010001 CAIXA GERAL	1-9	DEPOSITO - EFETUADO MES 10/22	628/6180440	0,00	265,41
14	111020006 SICREDI	568-1	DEPOSITO - EFETUADO MES 10/22	628/6180441	2.506,00	0,00
14	111010001 CAIXA GERAL	1-9	DEPOSITO - EFETUADO MES 10/22	628/6180441	0,00	2.506,00
14	423010001 COMISSOES BANCARIAS	312-3	BANCO JUROS E COMISSOES 10/22	628/6180442	3,70	0,00
14	111020006 SICREDI	568-1	BANCO JUROS E COMISSOES 10/22	628/6180442	0,00	3,70
14	423010001 COMISSOES BANCARIAS	312-3	BANCO JUROS E COMISSOES 10/22	628/6180443	14,80	0,00
14	111020006 SICREDI	568-1	BANCO JUROS E COMISSOES 10/22	628/6180443	0,00	14,80
14	111010001 CAIXA GERAL	1-9	SAQUE C/ CARTAO 10/22	629/6181274	6.912,12	0,00
14	111020007 SICOOB	597-5	SAQUE C/ CARTAO 10/22	629/6181274	0,00	6.912,12
14	111020007 SICOOB	597-5	DEPOSITO - EFETUADO MES 10/22	629/6181275	1.177,57	0,00
14	111010001 CAIXA GERAL	1-9	DEPOSITO - EFETUADO MES 10/22	629/6181275	0,00	1.177,57
14	423010001 COMISSOES BANCARIAS	312-3	BANCO JUROS E COMISSOES 10/22	629/6181276	18,00	0,00
14	111020007 SICOOB	597-5	BANCO JUROS E COMISSOES 10/22	629/6181276	0,00	18,00
14	421030022 MATERIAL DE LIMPEZA	292-5	NFC-e 18508 - MESP PRODUTOS QUIMICOS E HIGIENICOS LTDA	0/6181548	21,90	0,00
14	111010001 CAIXA GERAL	1-9	NFC-e 18508 - MESP PRODUTOS QUIMICOS E HIGIENICOS LTDA	0/6181548	0,00	21,90
14	423020003 JUROS PASSIVOS	317-4	JUROS PGTO S/ EMPRESTIMO 10/22	0/6209362	379,66	0,00
14	212010011 SICREDI C.P - CONTRATO N° C11632813	737-4	JUROS PGTO S/ EMPRESTIMO 10/22	0/6209362	0,00	379,66
14	423020003 JUROS PASSIVOS	317-4	JUROS PGTO S/ EMPRESTIMO 10/22	0/6209363	174,24	0,00

*[Handwritten signatures]*

CNPJ: 10.786.517/0001-01

Consolidação: Empresa

Período: 01/01/2022 a 31/12/2022

Mês/Ano: 10/2022

Dia	Conta	Red.	Histórico	Lote/Lcto	Débito	Crédito
14	212010011 SICREDI C.P - CONTRATO N° C11632813	737-4	JUROS PGTO S/ EMPRESTIMO 10/22	0/6209363	0,00	174,24
<b>Total do Dia:</b>					<b>213.323,60</b>	<b>213.323,60</b>
17	111010001 CAIXA GERAL	1-9	Nota 18098 - CAMARA MUNICIPAL DE ITAIPULANDIA	622/6174613	373,00	0,00
17	311020001 RECEITA COM SERVIÇOS PRESTADOS	203-8	Nota 18098 - CAMARA MUNICIPAL DE ITAIPULANDIA	622/6174613	0,00	373,00
17	111010001 CAIXA GERAL	1-9	Nota 18099 - FARMACIA DUAS IRMAS LTDA	622/6174615	595,00	0,00
17	311020001 RECEITA COM SERVIÇOS PRESTADOS	203-8	Nota 18099 - FARMACIA DUAS IRMAS LTDA	622/6174615	0,00	595,00
17	111010001 CAIXA GERAL	1-9	Nota 18100 - ERIMAR IND E COM DE PRODUTOS P SAUDE	622/6174617	239,90	0,00
17	311020001 RECEITA COM SERVIÇOS PRESTADOS	203-8	Nota 18100 - ERIMAR IND E COM DE PRODUTOS P SAUDE	622/6174617	0,00	239,90
17	311010001 REVENDA DE MERCADORIAS	200-3	Nota 5236 - UNIAO RONDON DE ENSINO E CULTURA LTDA	622/6174784	0,00	90,00
17	111010001 CAIXA GERAL	1-9	Nota 5236 - UNIAO RONDON DE ENSINO E CULTURA LTDA	622/6174785	90,00	0,00
17	421030017 FRETES E CARRETOS	287-9	Nota 8250398 - EXPRESSO PRINCESA DOS CAMPOS S/A	623/6174931	75,69	0,00
17	111010001 CAIXA GERAL	1-9	Nota 8250398 - EXPRESSO PRINCESA DOS CAMPOS S/A	623/6174931	0,00	75,69
17	211010001 HENRY EQUIP ELETR. E SIST	460-0	DUPLICATA - PGTO N. 81351 - 1/3	0/6175776	456,33	0,00
17	111010001 CAIXA GERAL	1-9	DUPLICATA - PGTO N. 81351 - 1/3	0/6175776	0,00	456,33
17	211010001 HENRY EQUIP ELETR. E SIST	460-0	DUPLICATA - PGTO N. 81393	0/6175777	286,84	0,00
17	111010001 CAIXA GERAL	1-9	DUPLICATA - PGTO N. 81393	0/6175777	0,00	286,84
17	211010032 CAMARGO VENDING LTDA	590-8	DUPLICATA - PGTO N. 40356	0/6175945	238,00	0,00
17	111010001 CAIXA GERAL	1-9	DUPLICATA - PGTO N. 40356	0/6175945	0,00	238,00
17	214010001 IRRF A RECOLHER (RETIDO DE PF)	165-1	IRF PGTO GUIA REF MES 09/22	0/6175948	997,45	0,00
17	111010001 CAIXA GERAL	1-9	IRF PGTO GUIA REF MES 09/22	0/6175948	0,00	997,45
17	213020004 INSS A RECOLHER	162-7	INSS - PGTO GUIA MES 09/22	0/6175950	5.085,74	0,00
17	111010001 CAIXA GERAL	1-9	INSS - PGTO GUIA MES 09/22	0/6175950	0,00	5.085,74
17	213020004 INSS A RECOLHER	162-7	SALARIO FAMILIA REEM COTA 09/22	0/6175954	169,41	0,00
17	113090002 SALARIO FAMILIA PAGO A COMPENSAR	34-5	SALARIO FAMILIA REEM COTA 09/22	0/6175954	0,00	169,41
17	111020002 BANCO DO BRASIL SA	3-5	DEPOSITO - EFETUADO MES 10/22	627/6178449	2.235,00	0,00
17	111010001 CAIXA GERAL	1-9	DEPOSITO - EFETUADO MES 10/22	627/6178449	0,00	2.235,00
17	111020002 BANCO DO BRASIL SA	3-5	DEPOSITO - EFETUADO MES 10/22	627/6178450	4.475,00	0,00
17	111010001 CAIXA GERAL	1-9	DEPOSITO - EFETUADO MES 10/22	627/6178450	0,00	4.475,00
17	111020002 BANCO DO BRASIL SA	3-5	DEPOSITO - EFETUADO MES 10/22	627/6178451	1.077,00	0,00
17	111010001 CAIXA GERAL	1-9	DEPOSITO - EFETUADO MES 10/22	627/6178451	0,00	1.077,00
17	111020002 BANCO DO BRASIL SA	3-5	DEPOSITO - EFETUADO MES 10/22	627/6178452	359,00	0,00
17	111010001 CAIXA GERAL	1-9	DEPOSITO - EFETUADO MES 10/22	627/6178452	0,00	359,00
17	111020002 BANCO DO BRASIL SA	3-5	DEPOSITO - EFETUADO MES 10/22	627/6178453	359,00	0,00
17	111010001 CAIXA GERAL	1-9	DEPOSITO - EFETUADO MES 10/22	627/6178453	0,00	359,00
17	111020002 BANCO DO BRASIL SA	3-5	DEPOSITO - EFETUADO MES 10/22	627/6178454	718,00	0,00
17	111010001 CAIXA GERAL	1-9	DEPOSITO - EFETUADO MES 10/22	627/6178454	0,00	718,00
17	111020002 BANCO DO BRASIL SA	3-5	DEPOSITO - EFETUADO MES 10/22	627/6178455	594,76	0,00
17	111010001 CAIXA GERAL	1-9	DEPOSITO - EFETUADO MES 10/22	627/6178455	0,00	594,76
17	111020002 BANCO DO BRASIL SA	3-5	DEPOSITO - EFETUADO MES 10/22	627/6178456	1.364,56	0,00
17	111010001 CAIXA GERAL	1-9	DEPOSITO - EFETUADO MES 10/22	627/6178456	0,00	1.364,56
17	111020002 BANCO DO BRASIL SA	3-5	DEPOSITO - EFETUADO MES 10/22	627/6178457	756,00	0,00
17	111010001 CAIXA GERAL	1-9	DEPOSITO - EFETUADO MES 10/22	627/6178457	0,00	756,00
17	111020002 BANCO DO BRASIL SA	3-5	DEPOSITO - EFETUADO MES 10/22	627/6178458	1.701,00	0,00
17	111010001 CAIXA GERAL	1-9	DEPOSITO - EFETUADO MES 10/22	627/6178458	0,00	1.701,00
17	111010001 CAIXA GERAL	1-9	SAQUE C/ CARTAO 10/22	627/6178459	986,09	0,00
17	111020002 BANCO DO BRASIL SA	3-5	SAQUE C/ CARTAO 10/22	627/6178459	0,00	986,09
17	111010001 CAIXA GERAL	1-9	SAQUE C/ CARTAO 10/22	627/6178460	606,81	0,00
17	111020002 BANCO DO BRASIL SA	3-5	SAQUE C/ CARTAO 10/22	627/6178460	0,00	606,81
17	111010001 CAIXA GERAL	1-9	SAQUE C/ CARTAO 10/22	627/6178461	600,00	0,00
17	111020002 BANCO DO BRASIL SA	3-5	SAQUE C/ CARTAO 10/22	627/6178461	0,00	600,00
17	111010001 CAIXA GERAL	1-9	SAQUE C/ CARTAO 10/22	627/6178462	215,30	0,00
17	111020002 BANCO DO BRASIL SA	3-5	SAQUE C/ CARTAO 10/22	627/6178462	0,00	215,30
17	111010001 CAIXA GERAL	1-9	SAQUE C/ CARTAO 10/22	627/6178463	88,63	0,00
17	111020002 BANCO DO BRASIL SA	3-5	SAQUE C/ CARTAO 10/22	627/6178463	0,00	88,63
17	111010001 CAIXA GERAL	1-9	SAQUE C/ CARTAO 10/22	627/6178464	61,99	0,00
17	111020002 BANCO DO BRASIL SA	3-5	SAQUE C/ CARTAO 10/22	627/6178464	0,00	61,99
17	111010001 CAIXA GERAL	1-9	SAQUE C/ CARTAO 10/22	627/6178465	86,10	0,00
17	111020002 BANCO DO BRASIL SA	3-5	SAQUE C/ CARTAO 10/22	627/6178465	0,00	86,10
17	111010001 CAIXA GERAL	1-9	SAQUE C/ CARTAO 10/22	627/6178466	90,00	0,00
17	111020002 BANCO DO BRASIL SA	3-5	SAQUE C/ CARTAO 10/22	627/6178466	0,00	90,00
17	111020002 BANCO DO BRASIL SA	3-5	CONS.-PG.PAR. N. 63/180	627/6178467	0,00	1.721,43
17	111010001 CAIXA GERAL	1-9	SAQUE C/ CARTAO 10/22	627/6178468	86,50	0,00
17	111020002 BANCO DO BRASIL SA	3-5	SAQUE C/ CARTAO 10/22	627/6178468	0,00	86,50
17	111010001 CAIXA GERAL	1-9	SAQUE C/ CARTAO 10/22	627/6178469	685,58	0,00
17	111020002 BANCO DO BRASIL SA	3-5	SAQUE C/ CARTAO 10/22	627/6178469	0,00	685,58
17	111010001 CAIXA GERAL	1-9	SAQUE C/ CARTAO 10/22	627/6178470	1.807,07	0,00
17	111020002 BANCO DO BRASIL SA	3-5	SAQUE C/ CARTAO 10/22	627/6178470	0,00	1.807,07
17	111010001 CAIXA GERAL	1-9	SAQUE C/ CARTAO 10/22	627/6178471	362,65	0,00
17	111020002 BANCO DO BRASIL SA	3-5	SAQUE C/ CARTAO 10/22	627/6178471	0,00	362,65
17	111010001 CAIXA GERAL	1-9	SAQUE C/ CARTAO 10/22	627/6178472	444,04	0,00
17	111020002 BANCO DO BRASIL SA	3-5	SAQUE C/ CARTAO 10/22	627/6178472	0,00	444,04
17	111010001 CAIXA GERAL	1-9	SAQUE C/ CARTAO 10/22	627/6178473	314,40	0,00
17	111020002 BANCO DO BRASIL SA	3-5	SAQUE C/ CARTAO 10/22	627/6178473	0,00	314,40
17	111010001 CAIXA GERAL	1-9	SAQUE C/ CARTAO 10/22	627/6178474	238,00	0,00
17	111020002 BANCO DO BRASIL SA	3-5	SAQUE C/ CARTAO 10/22	627/6178474	0,00	238,00
17	111010001 CAIXA GERAL	1-9	SAQUE C/ CARTAO 10/22	627/6178475	350,00	0,00
17	111020002 BANCO DO BRASIL SA	3-5	SAQUE C/ CARTAO 10/22	627/6178475	0,00	350,00
17	111010001 CAIXA GERAL	1-9	SAQUE C/ CARTAO 10/22	627/6178476	350,00	0,00
17	111020002 BANCO DO BRASIL SA	3-5	SAQUE C/ CARTAO 10/22	627/6178476	0,00	350,00
17	111010001 CAIXA GERAL	1-9	SAQUE C/ CARTAO 10/22	627/6178477	500,00	0,00
17	111020002 BANCO DO BRASIL SA	3-5	SAQUE C/ CARTAO 10/22	627/6178477	0,00	500,00
17	111010001 CAIXA GERAL	1-9	SAQUE C/ CARTAO 10/22	627/6178478	500,00	0,00
17	111020002 BANCO DO BRASIL SA	3-5	SAQUE C/ CARTAO 10/22	627/6178478	0,00	500,00
17	111010001 CAIXA GERAL	1-9	SAQUE C/ CARTAO 10/22	627/6178479	456,33	0,00
17	111020002 BANCO DO BRASIL SA	3-5	SAQUE C/ CARTAO 10/22	627/6178479	0,00	456,33
17	111010001 CAIXA GERAL	1-9	SAQUE C/ CARTAO 10/22	627/6178480	997,45	0,00
17	111020002 BANCO DO BRASIL SA	3-5	SAQUE C/ CARTAO 10/22	627/6178480	0,00	997,45
17	111010001 CAIXA GERAL	1-9	SAQUE C/ CARTAO 10/22	627/6178481	5.085,74	0,00
17	111020002 BANCO DO BRASIL SA	3-5	SAQUE C/ CARTAO 10/22	627/6178481	0,00	5.085,74
17	111010001 CAIXA GERAL	1-9	SAQUE C/ CARTAO 10/22	627/6178482	78.872,16	0,00
17	111020002 BANCO DO BRASIL SA	3-5	SAQUE C/ CARTAO 10/22	627/6178482	0,00	78.872,16
17	111010001 CAIXA GERAL	1-9	SAQUE C/ CARTAO 10/22	627/6178483	79,88	0,00
17	111020002 BANCO DO BRASIL SA	3-5	SAQUE C/ CARTAO 10/22	627/6178483	0,00	79,88
17	111010001 CAIXA GERAL	1-9	SAQUE C/ CARTAO 10/22	627/6178484	100,00	0,00

*[Handwritten signatures]*

CNPJ: 10.786.517/0001-01

Consolidação: Empresa

Período: 01/01/2022 a 31/12/2022

Mês/Ano: 10/2022

Dia	Conta	Red.	Histórico	Lote/Lcto	Débito	Crédito
17	111020002 BANCO DO BRASIL SA	3-5	SAQUE C/ CARTAO 10/22	627/6178484	0,00	100,00
17	211010208 GILVANY HECK	733-1	DUPLICATA - PGTO N. 1551/2	627/6178485	819,00	0,00
17	111020002 BANCO DO BRASIL SA	3-5	DUPLICATA - PGTO N. 1551/2	627/6178485	0,00	819,00
17	111010001 CAIXA GERAL	1-9	SAQUE C/ CARTAO 10/22	627/6178486	286,84	0,00
17	111020002 BANCO DO BRASIL SA	3-5	SAQUE C/ CARTAO 10/22	627/6178486	0,00	286,84
17	111030009 TITULO DE CAPITALIZAÇÃO - OUROCAP	601-7	OUROCAP - APLICAÇÃO FINANCEIRA 28/36 - 20366	627/6178487	1.517,34	0,00
17	111020002 BANCO DO BRASIL SA	3-5	OUROCAP - APLICAÇÃO FINANCEIRA 28/36 - 20366	627/6178487	0,00	1.517,34
17	111030009 TITULO DE CAPITALIZAÇÃO - OUROCAP	601-7	OUROCAP - APLICAÇÃO FINANCEIRA 05/36 - 118890	627/6178488	1.000,00	0,00
17	111020002 BANCO DO BRASIL SA	3-5	OUROCAP - APLICAÇÃO FINANCEIRA 05/36 - 118890	627/6178488	0,00	1.000,00
17	111020002 BANCO DO BRASIL SA	3-5	APLICAÇÃO FINANCEIRA - RESGATE 10/22	627/6178489	85.670,01	0,00
17	111030013 RENDE FACIL - BANCO DO BRASIL	741-2	APLICAÇÃO FINANCEIRA - RESGATE 10/22	627/6178489	0,00	85.670,01
17	111020006 SICREDI	568-1	DEPOSITO - EFETUADO MES 10/22	628/6180444	374,79	0,00
17	111010001 CAIXA GERAL	1-9	DEPOSITO - EFETUADO MES 10/22	628/6180444	0,00	374,79
17	111020006 SICREDI	568-1	DEPOSITO - EFETUADO MES 10/22	628/6180445	479,70	0,00
17	111010001 CAIXA GERAL	1-9	DEPOSITO - EFETUADO MES 10/22	628/6180445	0,00	479,70
17	423010001 COMISSÕES BANCÁRIAS	312-3	BANCO JUROS E COMISSOES 10/22	628/6180446	26,00	0,00
17	111020006 SICREDI	568-1	BANCO JUROS E COMISSOES 10/22	628/6180446	0,00	26,00
17	111020006 SICREDI	568-1	DEPOSITO - EFETUADO MES 10/22	628/6180447	477,55	0,00
17	111010001 CAIXA GERAL	1-9	DEPOSITO - EFETUADO MES 10/22	628/6180447	0,00	477,55
17	423010001 COMISSÕES BANCÁRIAS	312-3	BANCO JUROS E COMISSOES 10/22	628/6180448	55,99	0,00
17	111020006 SICREDI	568-1	BANCO JUROS E COMISSOES 10/22	628/6180448	0,00	55,99
17	423010001 COMISSÕES BANCÁRIAS	312-3	BANCO JUROS E COMISSOES 10/22	628/6180449	12,95	0,00
17	111020006 SICREDI	568-1	BANCO JUROS E COMISSOES 10/22	628/6180449	0,00	12,95
17	423010001 COMISSÕES BANCÁRIAS	312-3	BANCO JUROS E COMISSOES 10/22	628/6180450	29,60	0,00
17	111020006 SICREDI	568-1	BANCO JUROS E COMISSOES 10/22	628/6180450	0,00	29,60
17	421030034 TELEFONE	309-3	TELEFONE - PGTO MES 10/22 - OI	0/6180727	79,88	0,00
17	111010001 CAIXA GERAL	1-9	TELEFONE - PGTO MES 10/22 - OI	0/6180727	0,00	79,88
17	111020007 SICOOB	597-5	DEPOSITO - EFETUADO MES 10/22	629/6181277	391,20	0,00
17	111010001 CAIXA GERAL	1-9	DEPOSITO - EFETUADO MES 10/22	629/6181277	0,00	391,20
17	423010001 COMISSÕES BANCÁRIAS	312-3	BANCO JUROS E COMISSOES 10/22	629/6181278	12,00	0,00
17	111020007 SICOOB	597-5	BANCO JUROS E COMISSOES 10/22	629/6181278	0,00	12,00
17	113060002 ADIANTAMENTOS A FORNECEDORES	698-0	ADIANTAMENTO PG A MAGESHOP TECNOLOGIA DA INFORMACAO LTDA	0/6181363	314,40	0,00
17	111010001 CAIXA GERAL	1-9	ADIANTAMENTO PG A MAGESHOP TECNOLOGIA DA INFORMACAO LTDA	0/6181363	0,00	314,40
17	421030034 TELEFONE	309-3	TELEFONE - PGTO MES 09/22 - TIM	0/6181366	88,63	0,00
17	111010001 CAIXA GERAL	1-9	TELEFONE - PGTO MES 09/22 - TIM	0/6181366	0,00	88,63
17	421030034 TELEFONE	309-3	TELEFONE - PGTO MES 09/22 - TIM	0/6181367	215,30	0,00
17	111010001 CAIXA GERAL	1-9	TELEFONE - PGTO MES 09/22 - TIM	0/6181367	0,00	215,30
17	421030034 TELEFONE	309-3	TELEFONE - PGTO MES 09/22 - TIM	0/6181368	61,99	0,00
17	111010001 CAIXA GERAL	1-9	TELEFONE - PGTO MES 09/22 - TIM	0/6181368	0,00	61,99
17	421030034 TELEFONE	309-3	TELEFONE - PGTO MES 09/22 - TIM	0/6181370	86,10	0,00
17	111010001 CAIXA GERAL	1-9	TELEFONE - PGTO MES 09/22 - TIM	0/6181370	0,00	86,10
17	424010005 IPV/LICENCIAMENTO	322-0	TAXA LICENCIAMENTO 2022, PLACA BDN-8A97	0/6181380	86,50	0,00
17	424020004 MULTAS DE TRÁNSITO	566-5	PGTO MULTA REF PLACA BDN-8A97	0/6181382	599,08	0,00
17	111010001 CAIXA GERAL	1-9	PGTO MULTA REF PLACA BDN-8A97	0/6181383	0,00	685,58
17	421030094 SEGURO DE VIDA FUNCIONARIOS	694-7	VALOR REF. TOKIO MARINE SEGURADORA - 10/22	0/6181393	444,04	0,00
17	111010001 CAIXA GERAL	1-9	VALOR REF. TOKIO MARINE SEGURADORA - 10/22	0/6181393	0,00	444,04
17	421030045 TAXA ASSOCIAÇÃO EMPRE. DE TEC. DE INF. E COMUN.	664-5	MENSALIDADE PGTO MÊS 09/22	0/6181397	90,00	0,00
17	111010001 CAIXA GERAL	1-9	MENSALIDADE PGTO MÊS 09/22	0/6181397	0,00	90,00
17	421030007 COMBUSTIVEIS E LUBRIFICANTES	277-1	NFC-e 134898 - LOMBA AUTO POSTO EIRELI	0/6181503	273,05	0,00
17	111010001 CAIXA GERAL	1-9	NFC-e 134898 - LOMBA AUTO POSTO EIRELI	0/6181503	0,00	273,05
17	421030014 DISPÊNDIOS COM ALIMENTAÇÃO	284-4	NFC-e 6377 - J DAS S LEITE E CIA LTDA	0/6181504	67,00	0,00
17	111010001 CAIXA GERAL	1-9	NFC-e 6377 - J DAS S LEITE E CIA LTDA	0/6181504	0,00	67,00
17	421030014 DISPÊNDIOS COM ALIMENTAÇÃO	284-4	NFC-e 213497 - ALLMAYER SUPERMERCADOS LTDA	0/6181543	87,97	0,00
17	111010001 CAIXA GERAL	1-9	NFC-e 213497 - ALLMAYER SUPERMERCADOS LTDA	0/6181543	0,00	87,97
17	23070001 CONSÓRCIO SICOOB Nº 42439	50-7	CONS.-PG.PAR. N. 63/180	627/6209426	1.601,50	0,00
17	421030042 TAXAS ADMIN. DE CONSÓRCIOS	603-3	CONS.-PG.PAR. N. 63/180	627/6209427	119,93	0,00
17	211010010 IRMÃOS SABKA LTDA	530-4	DUPLICATA - PGTO N. 63662/7355 - 2/	0/6386316	606,81	0,00
17	111010001 CAIXA GERAL	1-9	DUPLICATA - PGTO N. 63662/7355 - 2/	0/6386316	0,00	606,81
17	424010008 IRRF SOB/ AÇÕES	674-2	DEBITO CBLC IRRF S/ RENDIMENTO DE BTC TOTS	637/6402637	3,96	0,00
17	111020008 BANCO XP INVESTIMENTOS CCTVM S/A	671-8	DEBITO CBLC IRRF S/ RENDIMENTO DE BTC TOTS	637/6402637	0,00	3,96
17	424010008 IRRF SOB/ AÇÕES	674-2	DEBITO CBLC IRRF S/ RENDIMENTO DE BTC MGLU	637/6402638	3,99	0,00
17	111020008 BANCO XP INVESTIMENTOS CCTVM S/A	671-8	DEBITO CBLC IRRF S/ RENDIMENTO DE BTC MGLU	637/6402638	0,00	3,99
17	111020008 BANCO XP INVESTIMENTOS CCTVM S/A	671-8	Cr,dito Ref. Taxa de Remuneraç/Eo BTC TOTS	637/6402639	17,64	0,00
17	313030005 TAXA DE REMUNERAÇÃO S/ AÇÕES	743-9	Cr,dito Ref. Taxa de Remuneraç/Eo BTC TOTS	637/6402639	0,00	17,64
17	111020008 BANCO XP INVESTIMENTOS CCTVM S/A	671-8	Cr,dito Ref. Taxa de Remuneraç/Eo BTC MGLU	637/6402640	17,77	0,00
17	313030005 TAXA DE REMUNERAÇÃO S/ AÇÕES	743-9	Cr,dito Ref. Taxa de Remuneraç/Eo BTC MGLU	637/6402640	0,00	17,77
17	111020008 BANCO XP INVESTIMENTOS CCTVM S/A	671-8	CREDITO SUBSCRIÇÃO-BTC RENT S/	637/6402641	15,28	0,00
17	313030001 RENDIMENTO AÇÕES	579-7	CREDITO SUBSCRIÇÃO-BTC RENT S/	637/6402641	0,00	15,28
17	423010005 CUSTOS/DESPESAS COM AÇÕES	682-3	Taxa de intermediaç/Eo doador TOTS3	637/6402642	5,30	0,00
17	111020008 BANCO XP INVESTIMENTOS CCTVM S/A	671-8	Taxa de intermediaç/Eo doador TOTS3	637/6402642	0,00	5,30
17	423010005 CUSTOS/DESPESAS COM AÇÕES	682-3	Taxa de intermediaç/Eo doador MGLU3	637/6402643	5,41	0,00
17	111020008 BANCO XP INVESTIMENTOS CCTVM S/A	671-8	Taxa de intermediaç/Eo doado: MGLU3	637/6402643	0,00	5,41
18	421030095 MANUTENÇÃO DE SITE	712-9	Nota 22859 - MAGESHOP TECNOLOGIA DA INFORMACAO LTDA	623/6174856	314,40	0,00
18	113060002 ADIANTAMENTOS A FORNECEDORES	698-0	Nota 22659 - MAGESHOP TECNOLOGIA DA INFORMACAO LTDA	623/6174856	0,00	314,40
18	421030023 MATERIAL DE USO E	293-3	Nota 2238 - Thomas Gomes Moreira	623/6174911	33,90	0,00
<b>Total do Dia:</b>					<b>212.255,90</b>	<b>212.255,90</b>

*b* *AA*

311 - WORKSERV DESENVOLVIMENTO E COMERCIO DE SOFTWARES LTDA  
 Contabilidade DIÁRIO GERAL

CNPJ: 10.786.517/0001-01  
 Consolidação: Empresa Período: 01/01/2022 a 31/12/2022 Mês/Ano: 10/2022

Dia	Conta	Red.	Histórico	Lote/Lcto	Débito	Crédito
CONSUMO						
18	111010001 CAIXA GERAL	1-9	Nota 2238 - Thomas Gomes Moreira	623/6174912	0,00	76,60
18	421030017 FRETES E CARRETOS	287-9	Nota 2238 - Thomas Gomes Moreira	623/6174913	42,70	0,00
18	111020002 BANCO DO BRASIL SA	3-5	DEPOSITO - EFETUADO MES 10/22	627/6178490	1.228,50	0,00
18	111010001 CAIXA GERAL	1-9	DEPOSITO - EFETUADO MES 10/22	627/6178490	0,00	1.228,50
18	111020002 BANCO DO BRASIL SA	3-5	DEPOSITO - EFETUADO MES 10/22	627/6178491	373,00	0,00
18	111010001 CAIXA GERAL	1-9	DEPOSITO - EFETUADO MES 10/22	627/6178491	0,00	373,00
18	111020002 BANCO DO BRASIL SA	3-5	DEPOSITO - EFETUADO MES 10/22	627/6178492	2.514,36	0,00
18	111010001 CAIXA GERAL	1-9	DEPOSITO - EFETUADO MES 10/22	627/6178492	0,00	2.514,36
18	111020002 BANCO DO BRASIL SA	3-5	DEPOSITO - EFETUADO MES 10/22	627/6178493	4.832,24	0,00
18	111010001 CAIXA GERAL	1-9	DEPOSITO - EFETUADO MES 10/22	627/6178493	0,00	4.832,24
18	111020002 BANCO DO BRASIL SA	3-5	DEPOSITO - EFETUADO MES 10/22	627/6178494	6.323,86	0,00
18	111010001 CAIXA GERAL	1-9	DEPOSITO - EFETUADO MES 10/22	627/6178494	0,00	6.323,86
18	111020002 BANCO DO BRASIL SA	3-5	DEPOSITO - EFETUADO MES 10/22	627/6178495	504,00	0,00
18	111010001 CAIXA GERAL	1-9	DEPOSITO - EFETUADO MES 10/22	627/6178495	0,00	504,00
18	111020002 BANCO DO BRASIL SA	3-5	DEPOSITO - EFETUADO MES 10/22	627/6178496	90,80	0,00
18	111010001 CAIXA GERAL	1-9	DEPOSITO - EFETUADO MES 10/22	627/6178496	0,00	90,80
18	111020002 BANCO DO BRASIL SA	3-5	DEPOSITO - EFETUADO MES 10/22	627/6178497	57,37	0,00
18	111010001 CAIXA GERAL	1-9	DEPOSITO - EFETUADO MES 10/22	627/6178497	0,00	57,37
18	111020002 BANCO DO BRASIL SA	3-5	APLICACAO FINANCEIRA - RESGATE 10/22	627/6178498	0,01	0,00
18	111030013 RENDE FACIL - BANCO DO BRASIL	741-2	APLICACAO FINANCEIRA - RESGATE 10/22	627/6178498	0,00	0,01
18	111010001 CAIXA GERAL	1-9	SAQUE C/ CARTAO 10/22	627/6178499	16.200,00	0,00
18	111020002 BANCO DO BRASIL SA	3-5	SAQUE C/ CARTAO 10/22	627/6178499	0,00	16.200,00
18	111020002 BANCO DO BRASIL SA	3-5	APLICACAO FINANCEIRA - RESGATE 10/22	627/6178500	275,86	0,00
18	111030013 RENDE FACIL - BANCO DO BRASIL	741-2	APLICACAO FINANCEIRA - RESGATE 10/22	627/6178500	0,00	275,86
18	215040006 LIBERTY SEGUROS	735-8	SEGURO PGTO PARCELA N° 03/10	628/6180451	99,53	0,00
18	111020006 SICREDI	568-1	SEGURO PGTO PARCELA N° 03/10	628/6180451	0,00	99,53
18	111020006 SICREDI	568-1	DEPOSITO - EFETUADO MES 10/22	628/6180452	308,50	0,00
18	111010001 CAIXA GERAL	1-9	DEPOSITO - EFETUADO MES 10/22	628/6180452	0,00	308,50
18	111020006 SICREDI	568-1	DEPOSITO - EFETUADO MES 10/22	628/6180453	1.007,05	0,00
18	111010001 CAIXA GERAL	1-9	DEPOSITO - EFETUADO MES 10/22	628/6180453	0,00	1.007,05
18	423010001 COMISSOES BANCARIAS	312-3	BANCO JUROS E COMISSOES 10/22	628/6180454	3,00	0,00
18	111020006 SICREDI	568-1	BANCO JUROS E COMISSOES 10/22	628/6180454	0,00	3,00
18	423010001 COMISSOES BANCARIAS	312-3	BANCO JUROS E COMISSOES 10/22	628/6180455	5,00	0,00
18	111020006 SICREDI	568-1	BANCO JUROS E COMISSOES 10/22	628/6180455	0,00	5,00
18	111010001 CAIXA GERAL	1-9	SAQUE C/ CARTAO 10/22	628/6180456	510,00	0,00
18	111020006 SICREDI	568-1	SAQUE C/ CARTAO 10/22	628/6180456	0,00	510,00
18	111020006 SICREDI	568-1	DEPOSITO - EFETUADO MES 10/22	628/6180457	179,00	0,00
18	111010001 CAIXA GERAL	1-9	DEPOSITO - EFETUADO MES 10/22	628/6180457	0,00	179,00
18	111020006 SICREDI	568-1	DEPOSITO - EFETUADO MES 10/22	628/6180458	75,20	0,00
18	111010001 CAIXA GERAL	1-9	DEPOSITO - EFETUADO MES 10/22	628/6180458	0,00	75,20
18	423010001 COMISSOES BANCARIAS	312-3	BANCO JUROS E COMISSOES 10/22	628/6180459	7,40	0,00
18	111020006 SICREDI	568-1	BANCO JUROS E COMISSOES 10/22	628/6180459	0,00	7,40
18	423010001 COMISSOES BANCARIAS	312-3	BANCO JUROS E COMISSOES 10/22	628/6180460	1,85	0,00
18	111020006 SICREDI	568-1	BANCO JUROS E COMISSOES 10/22	628/6180460	0,00	1,85
18	111020007 SICOOB	597-5	DEPOSITO - EFETUADO MES 10/22	629/6181279	3.708,92	0,00
18	111010001 CAIXA GERAL	1-9	DEPOSITO - EFETUADO MES 10/22	629/6181279	0,00	3.708,92
18	423010001 COMISSOES BANCARIAS	312-3	BANCO JUROS E COMISSOES 10/22	629/6181280	46,00	0,00
18	111020007 SICOOB	597-5	BANCO JUROS E COMISSOES 10/22	629/6181280	0,00	46,00
18	423010005 CUSTOS/DESPESAS COM AÇOES	682-3	Taxa de intermediarçao doador TOTS3 2022090900370041470001-2	637/6402634	1,27	0,00
18	111020008 BANCO XP INVESTIMENTOS CCTVM S/A	671-8	Taxa de intermediarçao doador TOTS3 2022090900370041470001-2	637/6402634	0,00	1,27
18	424010008 IRRF SOB/ AÇOES	674-2	DEBITO CBLC IRRF S/ RENDIMENTO DE BTC TOTS	637/6402635	0,95	0,00
18	111020008 BANCO XP INVESTIMENTOS CCTVM S/A	671-8	DEBITO CBLC IRRF S/ RENDIMENTO DE BTC TOTS	637/6402635	0,00	0,95
18	111020008 BANCO XP INVESTIMENTOS CCTVM S/A	671-8	Cr.dito Ref. Taxa de Remunerarçao BTC TOTS	637/6402636	4,24	0,00
18	313030005 TAXA DE REMUNERACAO S/ AÇOES	743-9	Cr.dito Ref. Taxa de Remunerarçao BTC TOTS	637/6402636	0,00	4,24
<b>Total do Dia:</b>					<b>38.748,91</b>	<b>38.748,91</b>
18	111010001 CAIXA GERAL	1-9	Nota 18101 - MUNICIPIO DE BRAGANEY	622/6174619	750,00	0,00
18	311020001 RECEITA COM SERVIÇOS PRESTADOS	203-8	Nota 18101 - MUNICIPIO DE BRAGANEY	622/6174619	0,00	750,00
19	111010001 CAIXA GERAL	1-9	Nota 18102 - MUNICIPIO DE TRES BARRAS DO PARANA	622/6174621	2.400,00	0,00
19	311020001 RECEITA COM SERVIÇOS PRESTADOS	203-8	Nota 18102 - MUNICIPIO DE TRES BARRAS DO PARANA	622/6174621	0,00	2.400,00
19	111010001 CAIXA GERAL	1-9	Nota 18103 - SERVICO AUTONOMO DE AGUA E ESGOTO - SAAE	622/6174623	646,17	0,00
19	311020001 RECEITA COM SERVIÇOS PRESTADOS	203-8	Nota 18103 - SERVICO AUTONOMO DE AGUA E ESGOTO - SAAE	622/6174624	0,00	646,17
19	312020004 (-) ISSQN	210-0	Nota 18103 - SERVICO AUTONOMO DE AGUA E ESGOTO - SAAE	622/6174625	33,83	0,00
19	111010001 CAIXA GERAL	1-9	Nota 18104 - MUNICIPIO DE SAO JOAO	622/6174626	3.580,00	0,00
19	311020001 RECEITA COM SERVIÇOS PRESTADOS	203-8	Nota 18104 - MUNICIPIO DE SAO JOAO	622/6174626	0,00	3.580,00
19	111010001 CAIXA GERAL	1-9	Nota 18105 - MUNICIPIO DE CORBELIA	622/6174628	2.235,00	0,00
19	311020001 RECEITA COM SERVIÇOS PRESTADOS	203-8	Nota 18105 - MUNICIPIO DE CORBELIA	622/6174628	0,00	2.235,00
19	111010001 CAIXA GERAL	1-9	Nota 18106 - MUNICIPIO DE AMPERE (1554)	622/6174630	5.370,00	0,00
19	311020001 RECEITA COM SERVIÇOS PRESTADOS	203-8	Nota 18106 - MUNICIPIO DE AMPERE (1554)	622/6174630	0,00	5.370,00
19	111010001 CAIXA GERAL	1-9	Nota 18107 - MUNICIPIO DE CAPANEMA (652)	622/6174632	4.654,00	0,00
19	311020001 RECEITA COM SERVIÇOS PRESTADOS	203-8	Nota 18107 - MUNICIPIO DE CAPANEMA (652)	622/6174632	0,00	4.654,00
19	111010001 CAIXA GERAL	1-9	Nota 18119 - INDEPENDENCIA COMERCIO DE ACO LTDA.	622/6174634	595,00	0,00
19	311020001 RECEITA COM SERVIÇOS PRESTADOS	203-8	Nota 18119 - INDEPENDENCIA COMERCIO DE ACO LTDA.	622/6174634	0,00	595,00
19	421030028 SERVIÇO DE TERCEIROS (PJ)	298-4	Nota 9771 - CM COMERCIO DE PNEUS E PECAS LTDA	623/6174858	180,00	0,00
19	211010205 CM COMERCIO DE PNEUS E PECAS LTDA	728-5	Nota 9771 - CM COMERCIO DE PNEUS E PECAS LTDA	623/6174858	0,00	180,00
19	421010015 VALE - ALIMENTAÇÃO	650-5	Nota 788790 - NUTRICAR ADM DE BENEFICIOS LTDA	623/6174860	16.200,00	0,00
19	113060002 ADIANTAMENTOS A FORNECEDORES	698-0	Nota 788790 - NUTRICAR ADM DE BENEFICIOS LTDA	623/6174860	0,00	16.200,00
19	113110003 ESTOQUE DE MERC. PARA REVENDA	39-6	Nota 6157 - CR2 COMUNICACAO EMPRESARIAL LTDA	623/6174884	100,00	0,00
19	211010055 CR2 COMUNICACAO EMPRESARIAL LTDA	634-3	Nota 6157 - CR2 COMUNICACAO EMPRESARIAL LTDA	623/6174884	0,00	100,00
19	293030001 REMESSA DE BEM DE MERCADORIA PARA	543-6	Nota 5238 - MERCADO BARATIM LTDA (1548)	623/6174949	800,00	0,00

*Handwritten signature*

CNPJ: 10.786.517/0001-01

Consolidação: Empresa

Período: 01/01/2022 a 31/12/2022

Mês/Ano: 10/2022

Dia	Conta	Red.	Histórico	Lote/Lcto	Débito	Crédito
19	193030001		COMODATO REMESSA DE BEM DE MERCADORIA PARA COMODATO	542-8 Nota 5238 - MERCADO BARATIM LTDA (1548)	623/6174949	0,00 800,00
19	111020002	3-5	BANCO DO BRASIL SA DEPOSITO - EFETUADO MES 10/22	627/6178501	252,00	0,00
19	111010001	1-9	CAIXA GERAL DEPOSITO - EFETUADO MES 10/22	627/6178501	0,00	252,00
19	111020002	3-5	BANCO DO BRASIL SA DEPOSITO - EFETUADO MES 10/22	627/6178502	252,00	0,00
19	111010001	1-9	CAIXA GERAL DEPOSITO - EFETUADO MES 10/22	627/6178502	0,00	252,00
19	111020002	3-5	BANCO DO BRASIL SA DEPOSITO - EFETUADO MES 10/22	627/6178503	5.040,00	0,00
19	111010001	1-9	CAIXA GERAL DEPOSITO - EFETUADO MES 10/22	627/6178503	0,00	5.040,00
19	111020002	3-5	BANCO DO BRASIL SA DEPOSITO - EFETUADO MES 10/22	627/6178504	179,00	0,00
19	111010001	1-9	CAIXA GERAL DEPOSITO - EFETUADO MES 10/22	627/6178504	0,00	179,00
19	111020002	3-5	BANCO DO BRASIL SA DEPOSITO - EFETUADO MES 10/22	627/6178505	0,01	0,00
19	111030013	741-2	RENDE FACIL - BANCO DO BRASIL APLICACAO FINANCEIRA - RESGATE 10/22	627/6178505	0,00	0,01
19	111030009	601-7	TITULO DE CAPITALIZACAO - OUROCAP OUROCAP - APLICACAO FINANCEIRA 16/36 - 76707	627/6178506	1.107,23	0,00
19	111020002	3-5	BANCO DO BRASIL SA OUROCAP - APLICACAO FINANCEIRA 16/36 - 76707	627/6178506	0,00	1.107,23
19	111030013	741-2	RENDE FACIL - BANCO DO BRASIL APLICACAO FINANCEIRA 10/22	627/6178507	4.615,78	0,00
19	111020002	3-5	BANCO DO BRASIL SA APLICACAO FINANCEIRA 10/22	627/6178507	0,00	4.615,78
19	111020006	568-1	SICREDI DEPOSITO - EFETUADO MES 10/22	628/6180461	558,70	0,00
19	111010001	1-9	CAIXA GERAL DEPOSITO - EFETUADO MES 10/22	628/6180461	0,00	558,70
19	111020006	568-1	SICREDI DEPOSITO - EFETUADO MES 10/22	628/6180462	8.183,26	0,00
19	111010001	1-9	CAIXA GERAL DEPOSITO - EFETUADO MES 10/22	628/6180462	0,00	8.183,26
19	111020006	568-1	SICREDI DEPOSITO - EFETUADO MES 10/22	628/6180463	716,00	0,00
19	111010001	1-9	CAIXA GERAL DEPOSITO - EFETUADO MES 10/22	628/6180463	0,00	716,00
19	111020006	568-1	SICREDI DEPOSITO - EFETUADO MES 10/22	628/6180464	1.253,00	0,00
19	111010001	1-9	CAIXA GERAL DEPOSITO - EFETUADO MES 10/22	628/6180464	0,00	1.253,00
19	423010001	312-3	COMISSOES BANCARIAS BANCO JUROS E COMISSOES 10/22	628/6180465	7,40	0,00
19	111020006	568-1	SICREDI BANCO JUROS E COMISSOES 10/22	628/6180465	0,00	7,40
19	423010001	312-3	COMISSOES BANCARIAS BANCO JUROS E COMISSOES 10/22	628/6180466	11,00	0,00
19	111020006	568-1	SICREDI BANCO JUROS E COMISSOES 10/22	628/6180466	0,00	11,00
19	423010001	312-3	COMISSOES BANCARIAS BANCO JUROS E COMISSOES 10/22	628/6180467	9,25	0,00
19	111020006	568-1	SICREDI BANCO JUROS E COMISSOES 10/22	628/6180467	0,00	9,25
19	111020007	597-5	SICOOB DEPOSITO - EFETUADO MES 10/22	629/6181281	569,82	0,00
19	111010001	1-9	CAIXA GERAL DEPOSITO - EFETUADO MES 10/22	629/6181281	0,00	569,82
19	423010001	312-3	COMISSOES BANCARIAS BANCO JUROS E COMISSOES 10/22	629/6181282	8,00	0,00
19	111020007	597-5	SICOOB BANCO JUROS E COMISSOES 10/22	629/6181282	0,00	8,00
19	424010005	322-0	IPVA/LICENCIAMENTO TAXA LICENCIAMENTO 2022, PLACA QQH-3D97	0/6181385	86,50	0,00
19	111010001	1-9	CAIXA GERAL TAXA LICENCIAMENTO 2022, PLACA QQH-3D97	0/6181385	0,00	86,50
19	423010005	682-3	CUSTOS/DESPESAS COM AÇOES Taxa de intermediarçao doador RENT3 2022093000381842730001-1	637/6402631	1,54	0,00
19	111020008	671-8	BANCO XP INVESTIMENTOS CCTVM S/A Taxa de intermediarçao doador RENT3 2022093000381842730001-1	637/6402631	0,00	1,54
19	111020008	671-8	BANCO XP INVESTIMENTOS CCTVM S/A Cr,dito Ref. Taxa de Remunerarçao BTC RENT	637/6402632	5,14	0,00
19	313030005	743-9	TAXA DE REMUNERACAO S/ AÇOES Cr,dito Ref. Taxa de Remunerarçao BTC RENT	637/6402632	0,00	5,14
19	424010008	674-2	IRRF SOB/ AÇOES DEBITO CBLIC IRRF S/ RENDIMENTO DE BTC RENT	637/6402633	1,15	0,00
19	111020008	671-8	BANCO XP INVESTIMENTOS CCTVM S/A DEBITO CBLIC IRRF S/ RENDIMENTO DE BTC RENT	637/6402633	0,00	1,15
20	421030028	298-4	SERVICO DE TERCEIROS (PJ) Nota 3237 - DACAS E CIA LTDA	623/6174862	40,00	0,00
20	111010001	1-9	CAIXA GERAL Nota 3237 - DACAS E CIA LTDA	623/6174862	0,00	40,00
20	421030001	306-9	VIAGENS E ESTADIAS Nota 7120 - PRIAMO HOTEL LTDA	623/6174864	139,00	0,00
20	111010001	1-9	CAIXA GERAL Nota 7120 - PRIAMO HOTEL LTDA	623/6174864	0,00	139,00
20	421030023	293-3	MATERIAL DE USO E CONSUMO Nota 123587 - DANIELLE CRISTINE NOGUEIRA PRESENTES	623/6174914	78,00	0,00
20	111010001	1-9	CAIXA GERAL Nota 123587 - DANIELLE CRISTINE NOGUEIRA PRESENTES	623/6174914	0,00	78,00
20	293030001	543-6	REMESSA DE BEM DE MERCADORIA PARA COMODATO Nota 5239 - ELETRICA COSTA OESTE LTDA	623/6174951	3.500,00	0,00
20	193030001	542-8	REMESSA DE BEM DE MERCADORIA PARA COMODATO Nota 5239 - ELETRICA COSTA OESTE LTDA	623/6174951	0,00	3.500,00
20	214010009	174-0	SIMPLES NACIONAL A RECOLHER IMPOSTO SIMPLES PGTO MES 09/22	0/6175053	78.516,21	0,00
20	111010001	1-9	CAIXA GERAL IMPOSTO SIMPLES PGTO MES 09/22	0/6175054	0,00	78.872,16
20	113090012	726-9	SIMP. NACIONAL A COMPENSAR IMPOSTO SIMPLES PGTO MES 09/22	0/6175055	355,95	0,00
20	211010204	727-7	L. F. DEBORTOLI RESTAURANTE DUPLICATA - PGTO N. 35001	0/6175952	31,00	0,00
20	111010001	1-9	CAIXA GERAL DUPLICATA - PGTO N. 35001	0/6175952	0,00	31,00
20	211010205	728-5	CM COMERCIO DE PNEUS E PECAS LTDA DUPLICATA - PGTO N. 9771	0/6175953	180,00	0,00
20	111010001	1-9	CAIXA GERAL DUPLICATA - PGTO N. 9771	0/6175953	0,00	180,00
20	111020002	3-5	BANCO DO BRASIL SA DEPOSITO - EFETUADO MES 10/22	627/6178508	2.134,30	0,00
20	111010001	1-9	CAIXA GERAL DEPOSITO - EFETUADO MES 10/22	627/6178508	0,00	2.134,30
20	111020002	3-5	BANCO DO BRASIL SA DEPOSITO - EFETUADO MES 10/22	627/6178509	2.988,02	0,00
20	111010001	1-9	CAIXA GERAL DEPOSITO - EFETUADO MES 10/22	627/6178509	0,00	2.988,02
20	111020002	3-5	BANCO DO BRASIL SA DEPOSITO - EFETUADO MES 10/22	627/6178510	22.553,00	0,00
20	111010001	1-9	CAIXA GERAL DEPOSITO - EFETUADO MES 10/22	627/6178510	0,00	22.553,00
20	111020002	3-5	BANCO DO BRASIL SA DEPOSITO - EFETUADO MES 10/22	627/6178511	980,00	0,00
20	111010001	1-9	CAIXA GERAL DEPOSITO - EFETUADO MES 10/22	627/6178511	0,00	980,00
20	111020002	3-5	BANCO DO BRASIL SA DEPOSITO - EFETUADO MES 10/22	627/6178512	490,00	0,00
20	111010001	1-9	CAIXA GERAL DEPOSITO - EFETUADO MES 10/22	627/6178512	0,00	490,00
20	111020002	3-5	BANCO DO BRASIL SA DEPOSITO - EFETUADO MES 10/22	627/6178513	245,00	0,00
20	111010001	1-9	CAIXA GERAL DEPOSITO - EFETUADO MES 10/22	627/6178513	0,00	245,00
20	111020002	3-5	BANCO DO BRASIL SA DEPOSITO - EFETUADO MES 10/22	627/6178514	2.205,00	0,00
20	111010001	1-9	CAIXA GERAL DEPOSITO - EFETUADO MES 10/22	627/6178514	0,00	2.205,00
20	111010001	1-9	CAIXA GERAL SAQUE C/ CARTAO 10/22	627/6178515	86,50	0,00
20	111020002	3-5	BANCO DO BRASIL SA SAQUE C/ CARTAO 10/22	627/6178515	0,00	86,50
20	111030009	601-7	TITULO DE CAPITALIZACAO - OUROCAP OUROCAP - APLICACAO FINANCEIRA 28/36 - 20737	627/6178516	1.517,34	0,00
20	111020002	3-5	BANCO DO BRASIL SA OUROCAP - APLICACAO FINANCEIRA 28/36 - 20737	627/6178516	0,00	1.517,34
20	111030009	601-7	TITULO DE CAPITALIZACAO - OUROCAP OUROCAP - APLICACAO FINANCEIRA 06/36 - 115779	627/6178517	1.000,00	0,00
20	111020002	3-5	BANCO DO BRASIL SA OUROCAP - APLICACAO FINANCEIRA 06/36 - 115779	627/6178517	0,00	1.000,00
20	111030013	741-2	RENDE FACIL - BANCO DO BRASIL APLICACAO FINANCEIRA 10/22	627/6178518	28.991,48	0,00

Handwritten signatures and initials at the bottom of the page.



CNPJ: 10.786.517/0001-01

Consolidação: Empresa

Período: 01/01/2022 a 31/12/2022

Mês/Ano: 10/2022

Dia	Conta	Red.	Histórico	Lote/Lcto	Débito	Crédito
BRASIL						
20	111020002 BANCO DO BRASIL SA	3-5	APLICAÇÃO FINANCEIRA 10/22	627/6178518	0,00	28.991,48
20	111020006 SICREDI	568-1	DEPOSITO - EFETUADO MES 10/22	628/6180468	580,14	0,00
20	111010001 CAIXA GERAL	1-9	DEPOSITO - EFETUADO MES 10/22	628/6180468	0,00	580,14
20	111020006 SICREDI	568-1	DEPOSITO - EFETUADO MES 10/22	628/6180469	69,90	0,00
20	111010001 CAIXA GERAL	1-9	DEPOSITO - EFETUADO MES 10/22	628/6180469	0,00	69,90
20	423010001 COMISSÕES BANCÁRIAS	312-3	BANCO JUROS E COMISSOES 10/22	628/6180470	17,00	0,00
20	111020006 SICREDI	568-1	BANCO JUROS E COMISSOES 10/22	628/6180470	0,00	17,00
20	111020006 SICREDI	568-1	DEPOSITO - EFETUADO MES 10/22	628/6180471	537,00	0,00
20	111010001 CAIXA GERAL	1-9	DEPOSITO - EFETUADO MES 10/22	628/6180471	0,00	537,00
20	111010001 CAIXA GERAL	1-9	SAQUE C/ CARTAO 10/22	628/6180472	180,00	0,00
20	111020006 SICREDI	568-1	SAQUE C/ CARTAO 10/22	628/6180472	0,00	180,00
20	111010001 CAIXA GERAL	1-9	SAQUE C/ CARTAO 10/22	628/6180473	31,00	0,00
20	111020006 SICREDI	568-1	SAQUE C/ CARTAO 10/22	628/6180473	0,00	31,00
20	111010001 CAIXA GERAL	1-9	SAQUE C/ CARTAO 10/22	628/6180474	250,00	0,00
20	111020006 SICREDI	568-1	SAQUE C/ CARTAO 10/22	628/6180474	0,00	250,00
20	111030007 APLICAÇÃO - SICREDI POUPANÇA	571-1	APLICAÇÃO POUPANÇA 10/22	628/6180475	500,00	0,00
20	111020006 SICREDI	568-1	APLICAÇÃO POUPANÇA 10/22	628/6180475	0,00	500,00
20	423010001 COMISSÕES BANCÁRIAS	312-3	BANCO JUROS E COMISSOES 10/22	628/6180476	22,20	0,00
20	111020006 SICREDI	568-1	BANCO JUROS E COMISSOES 10/22	628/6180476	0,00	22,20
20	423010001 COMISSÕES BANCÁRIAS	312-3	BANCO JUROS E COMISSOES 10/22	628/6180477	49,95	0,00
20	111020006 SICREDI	568-1	BANCO JUROS E COMISSOES 10/22	628/6180477	0,00	49,95
20	111020007 SICOOB	597-5	DEPOSITO - EFETUADO MES 10/22	629/6181283	375,43	0,00
20	111010001 CAIXA GERAL	1-9	DEPOSITO - EFETUADO MES 10/22	629/6181283	0,00	375,43
20	423010001 COMISSÕES BANCÁRIAS	312-3	BANCO JUROS E COMISSOES 10/22	629/6181284	8,00	0,00
20	111020007 SICOOB	597-5	BANCO JUROS E COMISSOES 10/22	629/6181284	0,00	8,00
20	424010005 IPVA LICENCIAMENTO	322-0	TAXA LICENCIAMENTO 2022. PLACA QOS-3I28	0/6181379	86,50	0,00
20	111010001 CAIXA GERAL	1-9	TAXA LICENCIAMENTO 2022. PLACA QOS-3I28	0/6181379	0,00	86,50
20	121030014 DISPENSIOS COM ALIMENTAÇÃO	284-4	NFC-e 43492 - RESTAURANTE TIO ZE EIRELI	0/6181449	38,00	0,00
20	111010001 CAIXA GERAL	1-9	NFC-e 43492 - RESTAURANTE TIO ZE EIRELI	0/6181449	0,00	38,00
20	421030007 COMBUSTIVEIS E LUBRIFICANTES	277-1	NFC-e 222132 - AUTO POSTO HORIZONTE AZUL LTDA	0/6181450	168,81	0,00
20	111010001 CAIXA GERAL	1-9	NFC-e 222132 - AUTO POSTO HORIZONTE AZUL LTDA	0/6181450	0,00	168,81
				<b>Total do Dia:</b>	<b>148.944,73</b>	<b>148.944,73</b>
21	111010001 CAIXA GERAL	1-9	Nota 18120 - REZENDE ARTIGOS MEDICOS E ORTOPEDICOS LT	622/6174636	33,35	0,00
21	311020001 RECEITA COM SERVIÇOS PRESTADOS	203-8	Nota 18120 - REZENDE ARTIGOS MEDICOS E ORTOPEDICOS LT	622/6174636	0,00	33,35
21	111010001 CAIXA GERAL	1-9	Nota 18121 - MAISMED COMERCIO DE PRODUTOS PARA SAUDE	622/6174638	33,35	0,00
21	311020001 RECEITA COM SERVIÇOS PRESTADOS	203-8	Nota 18121 - MAISMED COMERCIO DE PRODUTOS PARA SAUDE	622/6174638	0,00	33,35
21	111010001 CAIXA GERAL	1-9	Nota 18122 - MOCA COMERCIO DE MEDICAMENTOS EIRELI	622/6174640	33,35	0,00
21	311020001 RECEITA COM SERVIÇOS PRESTADOS	203-8	Nota 18122 - MOCA COMERCIO DE MEDICAMENTOS EIRELI	622/6174640	0,00	33,35
21	111010001 CAIXA GERAL	1-9	Nota 18123 - ODONTOLOGIA DR ALCINEY LTDA (11715)	622/6174642	120,00	0,00
21	311020001 RECEITA COM SERVIÇOS PRESTADOS	203-8	Nota 18123 - ODONTOLOGIA DR ALCINEY LTDA (11715)	622/6174642	0,00	120,00
21	111010001 CAIXA GERAL	1-9	Nota 18124 - NDF COMERCIO DE COMBUSTIVEIS LTDA	622/6174644	160,90	0,00
21	311020001 RECEITA COM SERVIÇOS PRESTADOS	203-8	Nota 18124 - NDF COMERCIO DE COMBUSTIVEIS LTDA	622/6174644	0,00	160,90
21	111010001 CAIXA GERAL	1-9	Nota 18125 - AUTO POSTO HORIZONTE AZUL LTDA	622/6174646	93,50	0,00
21	311020001 RECEITA COM SERVIÇOS PRESTADOS	203-8	Nota 18125 - AUTO POSTO HORIZONTE AZUL LTDA	622/6174646	0,00	93,50
21	111010001 CAIXA GERAL	1-9	Nota 18126 - AUTO POSTO LAGOA SECA LTDA	622/6174648	93,50	0,00
21	311020001 RECEITA COM SERVIÇOS PRESTADOS	203-8	Nota 18126 - AUTO POSTO LAGOA SECA LTDA	622/6174648	0,00	93,50
21	111010001 CAIXA GERAL	1-9	Nota 18127 - AUTO POSTO TROVAO AZUL	622/6174650	93,50	0,00
21	311020001 RECEITA COM SERVIÇOS PRESTADOS	203-8	Nota 18127 - AUTO POSTO TROVAO AZUL	622/6174650	0,00	93,50
21	111010001 CAIXA GERAL	1-9	Nota 18128 - AUTO POSTO REGIAO LTDA	622/6174652	82,00	0,00
21	311020001 RECEITA COM SERVIÇOS PRESTADOS	203-8	Nota 18128 - AUTO POSTO REGIAO LTDA	622/6174652	0,00	82,00
21	111010001 CAIXA GERAL	1-9	Nota 18129 - GMAXX DISTRIBUIDORA DE ALIMENTOS LTDA	622/6174654	49,90	0,00
21	311020001 RECEITA COM SERVIÇOS PRESTADOS	203-8	Nota 18129 - GMAXX DISTRIBUIDORA DE ALIMENTOS LTDA	622/6174654	0,00	49,90
21	111010001 CAIXA GERAL	1-9	Nota 18130 - PANORAMA PRODUTOS AGRO PECUARIOS LTDA	622/6174656	50,00	0,00
21	311020001 RECEITA COM SERVIÇOS PRESTADOS	203-8	Nota 18130 - PANORAMA PRODUTOS AGRO PECUARIOS LTDA	622/6174656	0,00	50,00
21	111010001 CAIXA GERAL	1-9	Nota 18131 - NOVA ESPERANCA DO SUD CAMARA MUNICIPAL D	622/6174658	189,00	0,00
21	311020001 RECEITA COM SERVIÇOS PRESTADOS	203-8	Nota 18131 - NOVA ESPERANCA DO SUD CAMARA MUNICIPAL D	622/6174658	0,00	189,00
21	111010001 CAIXA GERAL	1-9	Nota 18132 - MUNICIPIO DE CONTENDA - PR	622/6174660	2.470,00	0,00
21	311020001 RECEITA COM SERVIÇOS PRESTADOS	203-8	Nota 18132 - MUNICIPIO DE CONTENDA - PR	622/6174660	0,00	2.470,00
21	111010001 CAIXA GERAL	1-9	Nota 18133 - PREFEITURA MUNICIPAL DE RAMILANDIA	622/6174662	2.280,00	0,00
21	311020001 RECEITA COM SERVIÇOS PRESTADOS	203-8	Nota 18133 - PREFEITURA MUNICIPAL DE RAMILANDIA	622/6174662	0,00	2.280,00
21	111010001 CAIXA GERAL	1-9	Nota 18135 - PREFEITURA MUNICIPAL MARIPA	622/6174664	4.598,00	0,00
21	311020001 RECEITA COM SERVIÇOS PRESTADOS	203-8	Nota 18135 - PREFEITURA MUNICIPAL MARIPA	622/6174664	0,00	4.598,00
21	111010001 CAIXA GERAL	1-9	Nota 18136 - MUNICIPIO DE UBIRATÁ (663)	622/6174666	2.923,05	0,00
21	311020001 RECEITA COM SERVIÇOS PRESTADOS	203-8	Nota 18136 - MUNICIPIO DE UBIRATÁ (663)	622/6174666	0,00	2.923,05
21	111010001 CAIXA GERAL	1-9	Nota 18137 - MUNICIPIO DE NOVA ESPERANCA DO SUDOESTE	622/6174668	2.286,90	0,00
21	311020001 RECEITA COM SERVIÇOS PRESTADOS	203-8	Nota 18137 - MUNICIPIO DE NOVA ESPERANCA DO SUDOESTE	622/6174668	0,00	2.286,90
21	421030001 VIAGENS E ESTADIAS	306-9	Nota 13308 - FENIX HOTEL LTDA	623/6174866	93,00	0,00
21	111010001 CAIXA GERAL	1-9	Nota 13308 - FENIX HOTEL LTDA	623/6174866	0,00	93,00
21	111020002 BANCO DO BRASIL SA	3-5	DEPOSITO - EFETUADO MES 10/22	627/6178519	2.456,80	0,00
21	111010001 CAIXA GERAL	1-9	DEPOSITO - EFETUADO MES 10/22	627/6178519	0,00	2.456,80
21	111020002 BANCO DO BRASIL SA	3-5	DEPOSITO - EFETUADO MES 10/22	627/6178520	4.746,00	0,00
21	111010001 CAIXA GERAL	1-9	DEPOSITO - EFETUADO MES 10/22	627/6178520	0,00	4.746,00
21	111020002 BANCO DO BRASIL SA	3-5	DEPOSITO - EFETUADO MES 10/22	627/6178521	3.796,80	0,00
21	111010001 CAIXA GERAL	1-9	DEPOSITO - EFETUADO MES 10/22	627/6178521	0,00	3.796,80
21	111020002 BANCO DO BRASIL SA	3-5	DEPOSITO - EFETUADO MES 10/22	627/6178522	3.624,16	0,00
21	111010001 CAIXA GERAL	1-9	DEPOSITO - EFETUADO MES 10/22	627/6178522	0,00	3.624,16
21	111020002 BANCO DO BRASIL SA	3-5	DEPOSITO - EFETUADO MES 10/22	627/6178523	237,30	0,00



CNPJ: 10.786.517/0001-01

Consolidação: Empresa

Período: 01/01/2022 a 31/12/2022

Mês/Ano: 10/2022

Dia	Conta	Red.	Histórico	Lote/Lcto	Débito	Crédito
21	111010001 CAIXA GERAL	1-9	DEPOSITO - EFETUADO MES 10/22	627/6178523	0,00	237,30
21	111020002 BANCO DO BRASIL SA	3-5	DEPOSITO - EFETUADO MES 10/22	627/6178524	237,30	0,00
21	111010001 CAIXA GERAL	1-9	DEPOSITO - EFETUADO MES 10/22	627/6178524	0,00	237,30
21	111020002 BANCO DO BRASIL SA	3-5	DEPOSITO - EFETUADO MES 10/22	627/6178525	4.103,08	0,00
21	111010001 CAIXA GERAL	1-9	DEPOSITO - EFETUADO MES 10/22	627/6178525	0,00	4.103,08
21	111020002 BANCO DO BRASIL SA	3-5	DEPOSITO - EFETUADO MES 10/22	627/6178526	711,90	0,00
21	111010001 CAIXA GERAL	1-9	DEPOSITO - EFETUADO MES 10/22	627/6178526	0,00	711,90
21	111020002 BANCO DO BRASIL SA	3-5	DEPOSITO - EFETUADO MES 10/22	627/6178527	1.661,10	0,00
21	111010001 CAIXA GERAL	1-9	DEPOSITO - EFETUADO MES 10/22	627/6178527	0,00	1.661,10
21	111020002 BANCO DO BRASIL SA	3-5	DEPOSITO - EFETUADO MES 10/22	627/6178528	711,90	0,00
21	111010001 CAIXA GERAL	1-9	DEPOSITO - EFETUADO MES 10/22	627/6178528	0,00	711,90
21	111020002 BANCO DO BRASIL SA	3-5	DEPOSITO - EFETUADO MES 10/22	627/6178529	237,30	0,00
21	111010001 CAIXA GERAL	1-9	DEPOSITO - EFETUADO MES 10/22	627/6178529	0,00	237,30
21	111020002 BANCO DO BRASIL SA	3-5	DEPOSITO - EFETUADO MES 10/22	627/6178530	237,30	0,00
21	111010001 CAIXA GERAL	1-9	DEPOSITO - EFETUADO MES 10/22	627/6178530	0,00	237,30
21	111020002 BANCO DO BRASIL SA	3-5	DEPOSITO - EFETUADO MES 10/22	627/6178531	57,37	0,00
21	111010001 CAIXA GERAL	1-9	DEPOSITO - EFETUADO MES 10/22	627/6178531	0,00	57,37
21	111020002 BANCO DO BRASIL SA	3-5	DEPOSITO - EFETUADO MES 10/22	627/6178532	7.333,20	0,00
21	111010001 CAIXA GERAL	1-9	DEPOSITO - EFETUADO MES 10/22	627/6178532	0,00	7.333,20
21	111020002 BANCO DO BRASIL SA	3-5	DEPOSITO - EFETUADO MES 10/22	627/6178533	5.596,80	0,00
21	111010001 CAIXA GERAL	1-9	DEPOSITO - EFETUADO MES 10/22	627/6178533	0,00	5.596,80
21	111020002 BANCO DO BRASIL SA	3-5	DEPOSITO - EFETUADO MES 10/22	627/6178534	945,00	0,00
21	111010001 CAIXA GERAL	1-9	DEPOSITO - EFETUADO MES 10/22	627/6178534	0,00	945,00
21	111020002 BANCO DO BRASIL SA	3-5	DEPOSITO - EFETUADO MES 10/22	627/6178535	4.654,00	0,00
21	111010001 CAIXA GERAL	1-9	DEPOSITO - EFETUADO MES 10/22	627/6178535	0,00	4.654,00
21	111030013 RENDE FACIL - BANCO DO BRASIL	741-2	APLICACAO FINANCEIRA 10/22	627/6178536	41.347,31	0,00
21	111020002 BANCO DO BRASIL SA	3-5	APLICACAO FINANCEIRA 10/22	627/6178536	0,00	41.347,31
21	111010001 CAIXA GERAL	1-9	SAQUE C/ CARTAO 10/22	628/6180478	1.634,69	0,00
21	11020006 SICREDI	568-1	SAQUE C/ CARTAO 10/22	628/6180478	0,00	1.634,69
21	111020006 SICREDI	568-1	DEPOSITO - EFETUADO MES 10/22	628/6180479	762,38	0,00
21	111010001 CAIXA GERAL	1-9	DEPOSITO - EFETUADO MES 10/22	628/6180479	0,00	762,38
21	111020006 SICREDI	568-1	DEPOSITO - EFETUADO MES 10/22	628/6180480	529,50	0,00
21	111010001 CAIXA GERAL	1-9	DEPOSITO - EFETUADO MES 10/22	628/6180480	0,00	529,50
21	111010001 CAIXA GERAL	1-9	SAQUE C/ CARTAO 10/22	628/6180481	190,00	0,00
21	111020006 SICREDI	568-1	SAQUE C/ CARTAO 10/22	628/6180481	0,00	190,00
21	111010001 CAIXA GERAL	1-9	SAQUE C/ CARTAO 10/22	628/6180482	380,00	0,00
21	111020006 SICREDI	568-1	SAQUE C/ CARTAO 10/22	628/6180482	0,00	380,00
21	111010001 CAIXA GERAL	1-9	SAQUE C/ CARTAO 10/22	628/6180483	50,00	0,00
21	111020006 SICREDI	568-1	SAQUE C/ CARTAO 10/22	628/6180483	0,00	50,00
21	423010001 COMISSOES BANCARIAS	312-3	BANCO JUROS E COMISSOES 10/22	628/6180484	1,85	0,00
21	111020006 SICREDI	568-1	BANCO JUROS E COMISSOES 10/22	628/6180484	0,00	1,85
21	423010001 COMISSOES BANCARIAS	312-3	BANCO JUROS E COMISSOES 10/22	628/6180485	14,80	0,00
21	111020006 SICREDI	568-1	BANCO JUROS E COMISSOES 10/22	628/6180485	0,00	14,80
21	111020007 SICOOB	597-5	DEPOSITO - EFETUADO MES 10/22	629/6181285	876,35	0,00
21	111010001 CAIXA GERAL	1-9	DEPOSITO - EFETUADO MES 10/22	629/6181285	0,00	876,35
21	423010001 COMISSOES BANCARIAS	312-3	BANCO JUROS E COMISSOES 10/22	629/6181286	14,00	0,00
21	111020007 SICOOB	597-5	BANCO JUROS E COMISSOES 10/22	629/6181286	0,00	14,00
21	421030007 COMBUSTIVEIS E LUBRIFICANTES	277-1	NFC-e 518673 - COMERCIO DE COMBUSTIVEIS KIST LTDA	0/6181452	242,00	0,00
21	111010001 CAIXA GERAL	1-9	NFC-e 518673 - COMERCIO DE COMBUSTIVEIS KIST LTDA	0/6181452	0,00	242,00
21	423010005 CUSTOS/DESPESAS COM AÇÕES	682-3	Taxa de intermediarçao doador TTEN3 2022091600378575380001-1	637/6402628	19,10	0,00
21	111020008 BANCO XP INVESTIMENTOS CCTVM S/A	671-8	Taxa de intermediarçao doador TTEN3 2022091600378575380001-1	637/6402628	0,00	19,10
21	111020008 BANCO XP INVESTIMENTOS CCTVM S/A	671-8	Cr.dito Ref. Taxa de Remunerarçao BTC TTEN	637/6402629	63,01	0,00
21	313030005 TAXA DE REMUNERACAO S/AÇÕES	743-9	Cr.dito Ref. Taxa de Remunerarçao BTC TTEN	637/6402629	0,00	63,01
21	424010008 IRRF SOB AÇÕES	674-2	DEBITO CBLIC IRRF S/ RENDIMENTO DE BTC TTEN	637/6402630	14,17	0,00
21	111020008 BANCO XP INVESTIMENTOS CCTVM S/A	671-8	DEBITO CBLIC IRRF S/ RENDIMENTO DE BTC TTEN	637/6402630	0,00	14,17
				<b>Total do Dia:</b>	<b>103.169,77</b>	<b>103.169,77</b>
21	111010001 CAIXA GERAL	1-9	Nota 18138 - LINE LTDA	622/6174670	99,90	0,00
21	311020001 RECEITA COM SERVIÇOS PRESTADOS	203-8	Nota 18138 - LINE LTDA	622/6174670	0,00	99,90
24	311010001 REVENDA DE MERCADORIAS	200-3	Nota 5240 - IK LOGISTICA E SERVICOS LTDA	622/6174786	0,00	45,00
24	111010001 CAIXA GERAL	1-9	Nota 5240 - IK LOGISTICA E SERVICOS LTDA	622/6174787	45,00	0,00
24	421030028 SERVIÇO DE TERCEIROS (PJ)	298-4	Nota 5824 - CRISTIANO RODRIGO PETRY & CIA LTDA ME	623/6174868	100,00	0,00
24	211010186 CRISTIANO PETRY E CIA LTDA	686-6	Nota 5824 - CRISTIANO RODRIGO PETRY & CIA LTDA ME	623/6174868	0,00	100,00
24	421030023 MATERIAL DE USO E CONSUMO	293-3	Nota 3472 - VIGIAS SEGURANCA ELETRONICA EIRELI	623/6174916	136,95	0,00
24	111010001 CAIXA GERAL	1-9	Nota 3472 - VIGIAS SEGURANCA ELETRONICA EIRELI	623/6174916	0,00	136,95
24	421030023 MATERIAL DE USO E CONSUMO	293-3	Nota 4168 - CRISTIANO PETRY E CIA LTDA.	623/6174918	52,80	0,00
24	211010186 CRISTIANO PETRY E CIA LTDA.	686-6	Nota 4168 - CRISTIANO PETRY E CIA LTDA.	623/6174918	0,00	52,80
24	211010001 HENRY EQUIP ELETR. E SIST	460-0	DUPLICATA - PGTO N. 81487 - 1/4	0/6175940	561,81	0,00
24	111010001 CAIXA GERAL	1-9	DUPLICATA - PGTO N. 81487 - 1/4	0/6175940	0,00	561,81
24	111020002 BANCO DO BRASIL SA	3-5	DEPOSITO - EFETUADO MES 10/22	627/6178537	750,00	0,00
24	111010001 CAIXA GERAL	1-9	DEPOSITO - EFETUADO MES 10/22	627/6178537	0,00	750,00
24	111010001 CAIXA GERAL	1-9	SAQUE C/ CARTAO 10/22	627/6178538	985,00	0,00
24	111020002 BANCO DO BRASIL SA	3-5	SAQUE C/ CARTAO 10/22	627/6178538	0,00	985,00
24	111010001 CAIXA GERAL	1-9	SAQUE C/ CARTAO 10/22	627/6178539	1.182,00	0,00
24	111020002 BANCO DO BRASIL SA	3-5	SAQUE C/ CARTAO 10/22	627/6178539	0,00	1.182,00
24	111010001 CAIXA GERAL	1-9	SAQUE C/ CARTAO 10/22	627/6178540	1.477,50	0,00
24	111020002 BANCO DO BRASIL SA	3-5	SAQUE C/ CARTAO 10/22	627/6178540	0,00	1.477,50
24	111010001 CAIXA GERAL	1-9	SAQUE C/ CARTAO 10/22	627/6178541	561,81	0,00
24	111020002 BANCO DO BRASIL SA	3-5	SAQUE C/ CARTAO 10/22	627/6178541	0,00	561,81
24	111010001 CAIXA GERAL	1-9	SAQUE C/ CARTAO 10/22	627/6178542	279,60	0,00
24	111020002 BANCO DO BRASIL SA	3-5	SAQUE C/ CARTAO 10/22	627/6178542	0,00	279,60
24	111010001 CAIXA GERAL	1-9	SAQUE C/ CARTAO 10/22	627/6178543	306,21	0,00
24	111020002 BANCO DO BRASIL SA	3-5	SAQUE C/ CARTAO 10/22	627/6178543	0,00	306,21
24	111020002 BANCO DO BRASIL SA	3-5	APLICACAO FINANCEIRA - RESGATE 10/22	627/6178544	4.042,12	0,00
24	111030013 RENDE FACIL - BANCO DO BRASIL	741-2	APLICACAO FINANCEIRA - RESGATE 10/22	627/6178544	0,00	4.042,12
24	111020006 SICREDI	568-1	DEPOSITO - EFETUADO MES 10/22	628/6180486	1.668,82	0,00
24	111010001 CAIXA GERAL	1-9	DEPOSITO - EFETUADO MES 10/22	628/6180486	0,00	1.668,82
24	111020006 SICREDI	568-1	DEPOSITO - EFETUADO MES 10/22	628/6180487	4.299,12	0,00

*Handwritten signature*

*Handwritten signature*

CNPJ: 10.786.517/0001-01

Consolidação: Empresa

Período: 01/01/2022 a 31/12/2022

Mês/Ano: 10/2022

Dia	Conta	Red.	Histórico	Lote/Lcto	Débito	Crédito
24	111010001 CAIXA GERAL	1-9	DEPOSITO - EFETUADO MES 10/22	628/6180487	0,00	4.299,12
24	423010001 COMISSÕES BANCÁRIAS	312-3	BANCO JUROS E COMISSOES 10/22	628/6180488	4,00	0,00
24	111020006 SICREDI	568-1	BANCO JUROS E COMISSOES 10/22	628/6180488	0,00	4,00
24	215040001 HDI SEGUROS S.A	576-2	SEGURO PGTO PARCELA Nº 01/03 - PLACA BDN-8A97	628/6180489	210,03	0,00
24	111020006 SICREDI	568-1	SEGURO PGTO PARCELA Nº 01/03 - PLACA BDN-8A97	628/6180489	0,00	210,03
24	111010001 CAIXA GERAL	1-9	SAQUE C/ CARTAO 10/22	628/6180490	152,00	0,00
24	111020006 SICREDI	568-1	SAQUE C/ CARTAO 10/22	628/6180490	0,00	152,00
24	111010001 CAIXA GERAL	1-9	SAQUE C/ CARTAO 10/22	628/6180491	50,00	0,00
24	111020006 SICREDI	568-1	SAQUE C/ CARTAO 10/22	628/6180491	0,00	50,00
24	111020006 SICREDI	568-1	DEPOSITO - EFETUADO MES 10/22	628/6180492	537,00	0,00
24	111010001 CAIXA GERAL	1-9	DEPOSITO - EFETUADO MES 10/22	628/6180492	0,00	537,00
24	423010001 COMISSÕES BANCÁRIAS	312-3	BANCO JUROS E COMISSOES 10/22	628/6180493	5,55	0,00
24	111020006 SICREDI	568-1	BANCO JUROS E COMISSOES 10/22	628/6180493	0,00	5,55
24	423010001 COMISSÕES BANCÁRIAS	312-3	BANCO JUROS E COMISSOES 10/22	628/6180494	20,35	0,00
24	111020006 SICREDI	568-1	BANCO JUROS E COMISSOES 10/22	628/6180494	0,00	20,35
24	111020007 SICOOB	597-5	DEPOSITO - EFETUADO MES 10/22	629/6181287	622,69	0,00
24	111010001 CAIXA GERAL	1-9	DEPOSITO - EFETUADO MES 10/22	629/6181287	0,00	622,69
24	423010001 COMISSÕES BANCÁRIAS	312-3	BANCO JUROS E COMISSOES 10/22	629/6181288	10,00	0,00
24	111020007 SICOOB	597-5	BANCO JUROS E COMISSOES 10/22	629/6181288	0,00	10,00
24	211010202 PEREIRA E PAIVA INDUSTRIA E COMERCIO LTD	722-6	DUPLICATA - PGTO N. 6666 - 4/6	0/6181610	985,00	0,00
24	111010001 CAIXA GERAL	1-9	DUPLICATA - PGTO N. 6666 - 4/6	0/6181610	0,00	985,00
24	211010186 CRISTIANO PETRY E CIA LTDA.	686-6	DUPLICATA - PGTO N. 4168/5824	0/6181624	152,80	0,00
24	111010001 CAIXA GERAL	1-9	DUPLICATA - PGTO N. 4168/5824	0/6181625	0,00	152,00
24	313010003 DESCONTOS FINANCEIROS OBTIDOS	215-1	DUPLICATA - PGTO N. 4168/5824	0/6181626	0,00	0,80
<b>Total do Dia:</b>					<b>19.298,06</b>	<b>19.298,06</b>
24	111010001 CAIXA GERAL	1-9	Nota 18140 - FUNDACAO CULTURAL ILHA DE SAO FRANCISCO	622/6174672	995,00	0,00
24	111020001 RECEITA COM SERVIÇOS PRESTADOS	203-8	Nota 18140 - FUNDACAO CULTURAL ILHA DE SAO FRANCISCO	622/6174672	0,00	995,00
25	111010001 CAIXA GERAL	1-9	Nota 18141 - MUNICIPIO DE IRACEMA DO OESTE	622/6174674	1.323,00	0,00
25	311020001 RECEITA COM SERVIÇOS PRESTADOS	203-8	Nota 18141 - MUNICIPIO DE IRACEMA DO OESTE	622/6174674	0,00	1.323,00
25	111010001 CAIXA GERAL	1-9	Nota 18142 - MUNICIPIO DE SANTO ANTONIO DO SUDOESTE (	622/6174676	2.831,00	0,00
25	311020001 RECEITA COM SERVIÇOS PRESTADOS	203-8	Nota 18142 - MUNICIPIO DE SANTO ANTONIO DO SUDOESTE (	622/6174676	0,00	2.831,00
25	111010001 CAIXA GERAL	1-9	Nota 18143 - MUNICIPIO DE SANTO ANTONIO DO SUDOESTE (	622/6174678	1.639,00	0,00
25	311020001 RECEITA COM SERVIÇOS PRESTADOS	203-8	Nota 18143 - MUNICIPIO DE SANTO ANTONIO DO SUDOESTE (	622/6174678	0,00	1.639,00
25	111010001 CAIXA GERAL	1-9	Nota 18144 - FUNDO MUNICIPAL DE SAUDE (1054)	622/6174680	1.788,00	0,00
25	311020001 RECEITA COM SERVIÇOS PRESTADOS	203-8	Nota 18144 - FUNDO MUNICIPAL DE SAUDE (1054)	622/6174680	0,00	1.788,00
25	293030001 REMESSA DE BEM DE MERCADORIA PARA COMODATO	543-6	Nota 5245 - ASMAR'S DOCES ARABES GUARULHOS 2 LTDA	622/6174748	0,00	800,00
25	193030001 REMESSA DE BEM DE MERCADORIA PARA COMODATO	542-8	Nota 5245 - ASMAR'S DOCES ARABES GUARULHOS 2 LTDA	622/6174749	800,00	0,00
25	311010001 REVENDA DE MERCADORIAS	200-3	Nota 5246 - MARLISE BEATRIZ G GISCH	622/6174752	0,00	1.100,00
25	111010001 CAIXA GERAL	1-9	Nota 5246 - MARLISE BEATRIZ G GISCH	622/6174753	1.100,00	0,00
25	311010001 REVENDA DE MERCADORIAS	200-3	Nota 5244 - MUNICIPIO DE BARRACAO	622/6174788	0,00	1.773,66
25	111010001 CAIXA GERAL	1-9	Nota 5244 - MUNICIPIO DE BARRACAO	622/6174789	1.773,66	0,00
25	113110003 ESTOQUE DE MERC. PARA REVENDA	39-6	Nota 360824 - HENRY EQUIPAMENTOS ELETRONICOS E SISTEMA	623/6174886	12.196,65	0,00
25	111010001 CAIXA GERAL	1-9	Nota 360824 - HENRY EQUIPAMENTOS ELETRONICOS E SISTEMA	623/6174886	0,00	12.196,65
25	113110003 ESTOQUE DE MERC. PARA REVENDA	39-6	Nota 360825 - HENRY EQUIPAMENTOS ELETRONICOS E SISTEMA	623/6174888	61.315,31	0,00
25	111010001 CAIXA GERAL	1-9	Nota 360825 - HENRY EQUIPAMENTOS ELETRONICOS E SISTEMA	623/6174888	0,00	61.315,31
25	421030023 MATERIAL DE USO E CONSUMO	293-3	Nota 1473 - REVELEST COMUNICACAO VISUAL LTDA (11600)	623/6174920	880,00	0,00
25	111010198 REVELEST COMUNICACAO VISUAL LTDA (11600)	718-8	Nota 1473 - REVELEST COMUNICACAO VISUAL LTDA (11600)	623/6174920	0,00	880,00
25	421030001 VIAGENS E ESTADIAS	306-9	Nota 14238 - HOTEL TOSCANNA INN EIRELI	623/6174937	138,00	0,00
25	111010001 CAIXA GERAL	1-9	Nota 14238 - HOTEL TOSCANNA INN EIRELI	623/6174937	0,00	138,00
25	111020002 BANCO DO BRASIL SA	3-5	DEPOSITO - EFETUADO MES 10/22	627/6178545	1.866,62	0,00
25	111010001 CAIXA GERAL	1-9	DEPOSITO - EFETUADO MES 10/22	627/6178545	0,00	1.866,62
25	111020002 BANCO DO BRASIL SA	3-5	DEPOSITO - EFETUADO MES 10/22	627/6178546	2.399,94	0,00
25	111010001 CAIXA GERAL	1-9	DEPOSITO - EFETUADO MES 10/22	627/6178546	0,00	2.399,94
25	111020002 BANCO DO BRASIL SA	3-5	DEPOSITO - EFETUADO MES 10/22	627/6178547	3.466,58	0,00
25	111010001 CAIXA GERAL	1-9	DEPOSITO - EFETUADO MES 10/22	627/6178547	0,00	3.466,58
25	111020002 BANCO DO BRASIL SA	3-5	DEPOSITO - EFETUADO MES 10/22	627/6178548	2.134,30	0,00
25	111010001 CAIXA GERAL	1-9	DEPOSITO - EFETUADO MES 10/22	627/6178548	0,00	2.134,30
25	111020002 BANCO DO BRASIL SA	3-5	DEPOSITO - EFETUADO MES 10/22	627/6178549	2.400,00	0,00
25	111010001 CAIXA GERAL	1-9	DEPOSITO - EFETUADO MES 10/22	627/6178549	0,00	2.400,00
25	111020002 BANCO DO BRASIL SA	3-5	APLICAÇÃO FINANCEIRA - RESGATE 10/22	627/6178550	0,01	0,00
25	111030013 RENDE FACIL - BANCO DO BRASIL	741-2	APLICAÇÃO FINANCEIRA - RESGATE 10/22	627/6178550	0,00	0,01
25	111030013 RENDE FACIL - BANCO DO BRASIL	741-2	APLICAÇÃO FINANCEIRA 10/22	627/6178551	12.267,45	0,00
25	111020002 BANCO DO BRASIL SA	3-5	APLICAÇÃO FINANCEIRA 10/22	627/6178551	0,00	12.267,45
25	111010001 CAIXA GERAL	1-9	SAQUE C/ CARTAO 10/22	628/6180495	1.860,85	0,00
25	111020006 SICREDI	568-1	SAQUE C/ CARTAO 10/22	628/6180495	0,00	1.860,85
25	111010001 CAIXA GERAL	1-9	SAQUE C/ CARTAO 10/22	628/6180496	1.755,51	0,00
25	111020006 SICREDI	568-1	SAQUE C/ CARTAO 10/22	628/6180496	0,00	1.755,51
25	111020006 SICREDI	568-1	CONS.-PG.PAR. N. 32/146 - CONTRATO Nº 914505	628/6180497	0,00	1.750,57
25	111020006 SICREDI	568-1	DEPOSITO - EFETUADO MES 10/22	628/6180498	330,00	0,00
25	111010001 CAIXA GERAL	1-9	DEPOSITO - EFETUADO MES 10/22	628/6180498	0,00	330,00
25	111020006 SICREDI	568-1	DEPOSITO - EFETUADO MES 10/22	628/6180499	1.704,52	0,00
25	111010001 CAIXA GERAL	1-9	DEPOSITO - EFETUADO MES 10/22	628/6180499	0,00	1.704,52
25	423010001 COMISSÕES BANCÁRIAS	312-3	BANCO JUROS E COMISSOES 10/22	628/6180500	10,00	0,00
25	111020006 SICREDI	568-1	BANCO JUROS E COMISSOES 10/22	628/6180500	0,00	10,00
25	423010001 COMISSÕES BANCÁRIAS	312-3	BANCO JUROS E COMISSOES 10/22	628/6180501	5,00	0,00
25	111020006 SICREDI	568-1	BANCO JUROS E COMISSOES 10/22	628/6180501	0,00	5,00
25	111010001 CAIXA GERAL	1-9	SAQUE C/ CARTAO 10/22	628/6180502	50,00	0,00
25	111020006 SICREDI	568-1	SAQUE C/ CARTAO 10/22	628/6180502	0,00	50,00
25	111030007 APLICAÇÃO - SICREDI POUPANÇA	571-1	APLICAÇÃO POUPANÇA 10/22	628/6180503	250,00	0,00

Handwritten initials and signature at the bottom of the page.

CNPJ: 10.786.517/0001-01  
 Consolidação: Empresa Período: 01/01/2022 a 31/12/2022 Mês/Ano: 10/2022

Dia	Conta	Red.	Histórico	Lote/Lcto	Débito	Crédito
25	111020006 SICREDI	568-1	APLICAÇÃO POUPANÇA 10/22	628/6180503	0,00	250,00
25	423010001 COMISSÕES BANCÁRIAS	312-3	BANCO JUROS E COMISSOES 10/22	628/6180504	14,80	0,00
25	111020006 SICREDI	568-1	BANCO JUROS E COMISSOES 10/22	628/6180504	0,00	14,80
25	423010001 COMISSÕES BANCÁRIAS	312-3	BANCO JUROS E COMISSOES 10/22	628/6180505	37,00	0,00
25	111020006 SICREDI	568-1	BANCO JUROS E COMISSOES 10/22	628/6180505	0,00	37,00
25	111020007 SICOOB	597-5	DEPOSITO - EFETUADO MES 10/22	629/6181289	2.527,27	0,00
25	111010001 CAIXA GERAL	1-9	DEPOSITO - EFETUADO MES 10/22	629/6181289	0,00	2.527,27
25	423010001 COMISSÕES BANCÁRIAS	312-3	BANCO JUROS E COMISSOES 10/22	629/6181290	40,00	0,00
25	111020007 SICOOB	597-5	BANCO JUROS E COMISSOES 10/22	629/6181290	0,00	40,00
25	421030014 DISPENDIOS COM ALIMENTAÇÃO	284-4	NFC-e 177777 - CLEONICE MARCON QUODS EIRELI	0/6181403	15,00	0,00
25	111010001 CAIXA GERAL	1-9	NFC-e 177777 - CLEONICE MARCON QUODS EIRELI	0/6181403	0,00	15,00
25	421030007 COMBUSTIVEIS E LUBRIFICANTES	277-1	NFC-e 224049 - AUTO POSTO HORIZONTE AZUL LTDA	0/6181411	195,84	0,00
25	111010001 CAIXA GERAL	1-9	NFC-e 224049 - AUTO POSTO HORIZONTE AZUL LTDA	0/6181411	0,00	195,84
25	421030023 MATERIAL DE USO E CONSUMO	293-3	NFC-e 95567 - TIAGO CREPLIVE CORDEIRO & CIA LTDA - ME	0/6181412	25,00	0,00
25	111010001 CAIXA GERAL	1-9	NFC-e 95567 - TIAGO CREPLIVE CORDEIRO & CIA LTDA - ME	0/6181412	0,00	25,00
25	421030014 DISPENDIOS COM ALIMENTAÇÃO	284-4	NFC-e 40676 - VILMAR PIRES DE LIMA	0/6181420	32,00	0,00
25	111010001 CAIXA GERAL	1-9	NFC-e 40676 - VILMAR PIRES DE LIMA	0/6181420	0,00	32,00
25	421030007 COMBUSTIVEIS E LUBRIFICANTES	277-1	NFC-e 239151 - NILTON WEILER COMERCIO DE COMBUSTIVEIS EIRELI	0/6181425	274,65	0,00
25	111010001 CAIXA GERAL	1-9	NFC-e 239151 - NILTON WEILER COMERCIO DE COMBUSTIVEIS EIRELI	0/6181425	0,00	274,65
25	421030014 DISPENDIOS COM ALIMENTAÇÃO	284-4	NFC-e 2712 - SABORES DO SUL GASTRONOMIA LTDA	0/6181426	31,00	0,00
25	111010001 CAIXA GERAL	1-9	NFC-e 2712 - SABORES DO SUL GASTRONOMIA LTDA	0/6181426	0,00	31,00
25	421030007 COMBUSTIVEIS E LUBRIFICANTES	277-1	NFC-e 507103 - MENEGOTTO E SANTO LTDA	0/6181442	246,04	0,00
25	111010001 CAIXA GERAL	1-9	NFC-e 507103 - MENEGOTTO E SANTO LTDA	0/6181442	0,00	246,04
25	421030026 SEGUROS	296-8	SEGURO VLR A APPROPRIAR 07/12 AVOS - PLACA QQH-3D97	0/6208247	123,80	0,00
25	114010001 PRÊMIOS DE SEGUROS A APPROPRIAR	43-4	SEGURO VLR A APPROPRIAR 07/12 AVOS - PLACA QQH-3D97	0/6208247	0,00	123,80
25	123070002 CONSÓRCIO	618-1	CONS.-PG.PAR. N. 32/146 - CONTRATO Nº 914505	628/6209396	1.483,49	0,00
25	421030042 TAXAS ADMIN. DE CONSÓRCIOS	603-3	CONS.-PG.PAR. N. 32/146 - CONTRATO Nº 914505	628/6209397	267,08	0,00
25	424010008 IRRF SOB/ AÇÕES	674-2	DEBITO CBLC IRRF S/ RENDIMENTO DE BTC VBBR	637/6402622	0,25	0,00
25	111020008 BANCO XP INVESTIMENTOS CCTVM S/A	671-8	DEBITO CBLC IRRF S/ RENDIMENTO DE BTC VBBR	637/6402622	0,00	0,25
25	424010008 IRRF SOB/ AÇÕES	674-2	DEBITO CBLC IRRF S/ RENDIMENTO DE BTC RENT	637/6402623	0,38	0,00
25	111020008 BANCO XP INVESTIMENTOS CCTVM S/A	671-8	DEBITO CBLC IRRF S/ RENDIMENTO DE BTC RENT	637/6402623	0,00	0,38
25	423010005 CUSTOS/DESPESAS COM AÇÕES	682-3	Taxa de intermediatçEo doador RENT3 2022101300384982190001-1	637/6402624	0,52	0,00
25	111020008 BANCO XP INVESTIMENTOS CCTVM S/A	671-8	Taxa de intermediatçEo doador RENT3 2022101300384982190001-1	637/6402624	0,00	0,52
25	423010005 CUSTOS/DESPESAS COM AÇÕES	682-3	Taxa de intermediatçEo doador VBBR3 2022092100379881970001-1	637/6402625	0,34	0,00
25	111020008 BANCO XP INVESTIMENTOS CCTVM S/A	671-8	Taxa de intermediatçEo doador VBBR3 2022092100379881970001-1	637/6402625	0,00	0,34
25	111020008 BANCO XP INVESTIMENTOS CCTVM S/A	671-8	Cr,dito Ref. Taxa de RemuneraçEo BTC VBBR	637/6402626	1,13	0,00
25	313030005 TAXA DE REMUNERAÇÃO S/ AÇÕES	743-9	Cr,dito Ref. Taxa de RemuneraçEo BTC VBBR	637/6402626	0,00	1,13
25	111020008 BANCO XP INVESTIMENTOS CCTVM S/A	671-8	Cr,dito Ref. Taxa de RemuneraçEo BTC RENT	637/6402627	1,72	0,00
25	313030005 TAXA DE REMUNERAÇÃO S/ AÇÕES	743-9	Cr,dito Ref. Taxa de RemuneraçEo BTC RENT	637/6402627	0,00	1,72
				<b>Total do Dia:</b>	<b>122.597,71</b>	<b>122.597,71</b>
26	311010001 REVENDA DE MERCADORIAS	200-3	Nota 5247 - SANTA GEMMA ALIMENTOS LTDA	622/6174756	0,00	180,00
26	111010001 CAIXA GERAL	1-9	Nota 5247 - SANTA GEMMA ALIMENTOS LTDA	622/6174757	180,00	0,00
26	293030001 REMESSA DE BEM DE MERCADORIA PARA COMODATO	543-6	Nota 5248 - GRUPO DE AMPARO E PROTECAO ANIMAL - GAPA	622/6174760	0,00	800,00
26	193030001 REMESSA DE BEM DE MERCADORIA PARA COMODATO	542-8	Nota 5248 - GRUPO DE AMPARO E PROTECAO ANIMAL - GAPA	622/6174761	800,00	0,00
26	311010001 REVENDA DE MERCADORIAS	200-3	Nota 5249 - SERGIO LEVES.	622/6174762	0,00	1.550,00
26	111010001 CAIXA GERAL	1-9	Nota 5249 - SERGIO LEVES.	622/6174763	1.550,00	0,00
26	421030013 DESPESAS COM VEICULOS	283-6	Nota 1743 - GILVANY HECK	623/6174870	200,00	0,00
26	211010208 GILVANY HECK	733-1	Nota 1743 - GILVANY HECK	623/6174870	0,00	200,00
26	421030028 SERVIÇO DE TERCEIROS (PJ)	298-4	Nota 81996 - HENRY EQUIPAMENTOS ELETRONICOS E SISTEMA	623/6174872	3.580,89	0,00
26	211010001 HENRY EQUIP. ELETR. E SIST	460-0	Nota 81996 - HENRY EQUIPAMENTOS ELETRONICOS E SISTEMA	623/6174872	0,00	3.580,89
26	421030013 DESPESAS COM VEICULOS	283-6	Nota 1594 - GILVANY HECK	623/6174922	420,00	0,00
26	211010208 GILVANY HECK	733-1	Nota 1594 - GILVANY HECK	623/6174922	0,00	420,00
26	421030017 FRETES E CARRETOS	287-9	Nota 8285002 - EXPRESSO PRINCESA DOS CAMPOS S/A	623/6174933	367,50	0,00
26	111010001 CAIXA GERAL	1-9	Nota 8285002 - EXPRESSO PRINCESA DOS CAMPOS S/A	623/6174933	0,00	367,50
26	421030028 SERVIÇO DE TERCEIROS (PJ)	298-4	Nota 2050 - MARCELO MARCOLIN & CIA LTDA	623/6174939	113,00	0,00
26	111010001 CAIXA GERAL	1-9	Nota 2050 - MARCELO MARCOLIN & CIA LTDA	623/6174939	0,00	113,00
26	111020002 BANCO DO BRASIL SA	3-5	DEPOSITO - EFETUADO MES 10/22	627/6178552	1.323,00	0,00
26	111010001 CAIXA GERAL	1-9	DEPOSITO - EFETUADO MES 10/22	627/6178552	0,00	1.323,00
26	111020002 BANCO DO BRASIL SA	3-5	DEPOSITO - EFETUADO MES 10/22	627/6178553	2.286,90	0,00
26	111010001 CAIXA GERAL	1-9	DEPOSITO - EFETUADO MES 10/22	627/6178553	0,00	2.286,90
26	111030013 RENDE FACIL - BANCO DO BRASIL	741-2	APLICAÇÃO FINANCEIRA 10/22	627/6178554	3.609,90	0,00
26	111020002 BANCO DO BRASIL SA	3-5	APLICAÇÃO FINANCEIRA 10/22	627/6178554	0,00	3.609,90
26	111020006 SICREDI	568-1	DEPOSITO - EFETUADO MES 10/22	628/6180506	298,90	0,00
26	111010001 CAIXA GERAL	1-9	DEPOSITO - EFETUADO MES 10/22	628/6180506	0,00	298,90
26	111020006 SICREDI	568-1	DEPOSITO - EFETUADO MES 10/22	628/6180507	4.040,23	0,00
26	111010001 CAIXA GERAL	1-9	DEPOSITO - EFETUADO MES 10/22	628/6180507	0,00	4.040,23
26	423010001 COMISSÕES BANCÁRIAS	312-3	BANCO JUROS E COMISSOES 10/22	628/6180508	1,00	0,00
26	111020006 SICREDI	568-1	BANCO JUROS E COMISSOES 10/22	628/6180508	0,00	1,00
26	111010001 CAIXA GERAL	1-9	SAQUE C/ CARTAO 10/22	628/6180509	800,00	0,00
26	111020006 SICREDI	568-1	SAQUE C/ CARTAO 10/22	628/6180509	0,00	800,00
26	111010001 CAIXA GERAL	1-9	SAQUE C/ CARTAO 10/22	628/6180510	165,00	0,00
26	111020006 SICREDI	568-1	SAQUE C/ CARTAO 10/22	628/6180510	0,00	165,00
26	111020006 SICREDI	568-1	DEPOSITO - EFETUADO MES 10/22	628/6180511	91,00	0,00

Handwritten initials/signature at the bottom of the page.

CNPJ: 10.786.517/0001-01  
 Consolidação: Empresa Período: 01/01/2022 a 31/12/2022 Mês/Ano: 10/2022

Dia	Conta	Red.	Histórico	Lote/Lcto	Débito	Crédito
26	111010001 CAIXA GERAL	1-9	DEPOSITO - EFETUADO MES 10/22	628/6180511	0,00	91,00
26	423010001 COMISSÕES BANCÁRIAS	312-3	BANCO JUROS E COMISSOES 10/22	628/6180512	7,40	0,00
26	111020006 SICREDI	568-1	BANCO JUROS E COMISSOES 10/22	628/6180512	0,00	7,40
26	423010001 COMISSÕES BANCÁRIAS	312-3	BANCO JUROS E COMISSOES 10/22	628/6180513	11,10	0,00
26	111020006 SICREDI	568-1	BANCO JUROS E COMISSOES 10/22	628/6180513	0,00	11,10
26	111020007 SICOOB	597-5	DEPOSITO - EFETUADO MES 10/22	629/6181291	819,07	0,00
26	111010001 CAIXA GERAL	1-9	DEPOSITO - EFETUADO MES 10/22	629/6181291	0,00	819,07
26	423010001 COMISSÕES BANCÁRIAS	312-3	BANCO JUROS E COMISSOES 10/22	629/6181292	14,00	0,00
26	111020007 SICOOB	597-5	BANCO JUROS E COMISSOES 10/22	629/6181292	0,00	14,00
26	421030014 DISPENSIOS COM ALIMENTAÇÃO	284-4	NFC-e 4065 - J C GARCEZ DA LUZ	0/6181402	26,00	0,00
26	111010001 CAIXA GERAL	1-9	NFC-e 4065 - J C GARCEZ DA LUZ	0/6181402	0,00	26,00
26	421030007 COMBUSTIVEIS E LUBRIFICANTES	277-1	NFC-e 502116 - IRMAOS CANTERI COMERCIO DE COMBUSTIVEIS LTDA	0/6181405	179,77	0,00
26	111010001 CAIXA GERAL	1-9	NFC-e 502116 - IRMAOS CANTERI COMERCIO DE COMBUSTIVEIS LTDA	0/6181405	0,00	179,77
26	421030014 DISPENSIOS COM ALIMENTAÇÃO	284-4	NFC-e 12103 - ROBERTO CARLOS GLASS	0/6181418	34,00	0,00
26	111010001 CAIXA GERAL	1-9	NFC-e 12103 - ROBERTO CARLOS GLASS	0/6181418	0,00	34,00
26	421030014 DISPENSIOS COM ALIMENTAÇÃO	284-4	NFC-e 43563 - RESTAURANTE TIO ZE EIRELI	0/6181448	41,00	0,00
26	111010001 CAIXA GERAL	1-9	NFC-e 43563 - RESTAURANTE TIO ZE EIRELI	0/6181448	0,00	41,00
				<b>Total do Dia:</b>	<b>20.959,46</b>	<b>20.959,46</b>
27	111010001 CAIXA GERAL	1-9	Nota 18146 - ASSOCIACAO COMERCIAL E EMPRESARIAL DE MA	622/6174682	129,90	0,00
27	311020001 RECEITA COM SERVIÇOS PRESTADOS	203-8	Nota 18146 - ASSOCIACAO COMERCIAL E EMPRESARIAL DE MA	622/6174682	0,00	129,90
27	111010001 CAIXA GERAL	1-9	Nota 18148 - MODOFRIO CLIMATIZACAO LTDA	622/6174684	49,90	0,00
27	311020001 RECEITA COM SERVIÇOS PRESTADOS	203-8	Nota 18148 - MODOFRIO CLIMATIZACAO LTDA	622/6174684	0,00	49,90
27	111010001 CAIXA GERAL	1-9	Nota 18149 - MUNICIPIO DE NAVIRAI (611)	622/6174686	3.901,50	0,00
27	311020001 RECEITA COM SERVIÇOS PRESTADOS	203-8	Nota 18149 - MUNICIPIO DE NAVIRAI (611)	622/6174686	0,00	3.901,50
27	111010001 CAIXA GERAL	1-9	Nota 18151 - GRASEL & CIA LTDA	622/6174688	280,00	0,00
27	311020001 RECEITA COM SERVIÇOS PRESTADOS	203-8	Nota 18151 - GRASEL & CIA LTDA	622/6174688	0,00	280,00
27	311010001 REVENDA DE MERCADORIAS	200-3	Nota 5254 - GRASEL & CIA LTDA	622/6174768	0,00	90,00
27	111010001 CAIXA GERAL	1-9	Nota 5254 - GRASEL & CIA LTDA	622/6174769	90,00	0,00
27	421030023 MATERIAL DE USO E CONSUMO	293-3	Nota 22835 - BONDETECH INFORMATICA LTDA	623/6174924	119,03	0,00
27	211010206 BONDETECH INFORMATICA LTDA	729-3	Nota 22835 - BONDETECH INFORMATICA LTDA	623/6174924	0,00	119,03
27	421030017 FRETES E CARRETOS	287-9	Nota 8290214 - EXPRESSO PRINCESA DOS CAMPOS S/A	623/6174935	93,07	0,00
27	111010001 CAIXA GERAL	1-9	Nota 8290214 - EXPRESSO PRINCESA DOS CAMPOS S/A	623/6174935	0,00	93,07
27	421030028 SERVIÇO DE TERCEIROS (PJ)	298-4	Nota 5005 - FL HOTEIS LTDA	623/6174941	120,00	0,00
27	111010001 CAIXA GERAL	1-9	Nota 5005 - FL HOTEIS LTDA	623/6174941	0,00	120,00
27	293030001 REMESSA DE BEM DE MERCADORIA PARA COMODATO	543-6	Nota 5250 - BRIESCH, KNEBEL E CIA LTDA	623/6174953	1.500,00	0,00
27	193030001 REMESSA DE BEM DE MERCADORIA PARA COMODATO	542-8	Nota 5250 - BRIESCH, KNEBEL E CIA LTDA	623/6174953	0,00	1.500,00
27	293030001 REMESSA DE BEM DE MERCADORIA PARA COMODATO	543-6	Nota 5252 - GRUPO DE AMPARO E PROTECAO ANIMAL - GAPA	623/6174955	800,00	0,00
27	193030001 REMESSA DE BEM DE MERCADORIA PARA COMODATO	542-8	Nota 5252 - GRUPO DE AMPARO E PROTECAO ANIMAL - GAPA	623/6174955	0,00	800,00
27	293030001 REMESSA DE BEM DE MERCADORIA PARA COMODATO	543-6	Nota 5253 - G. B. R. MICROCERVEJARIA GASTRONOMICA	623/6174957	1.000,00	0,00
27	193030001 REMESSA DE BEM DE MERCADORIA PARA COMODATO	542-8	Nota 5253 - G. B. R. MICROCERVEJARIA GASTRONOMICA	623/6174957	0,00	1.000,00
27	211010206 BONDETECH INFORMATICA LTDA	729-3	DUPLICATA - PGTO N. 22835	0/6175956	119,03	0,00
27	111010001 CAIXA GERAL	1-9	DUPLICATA - PGTO N. 22835	0/6175957	0,00	119,00
27	313010003 DESCONTOS FINANCEIROS OBTIDOS	215-1	DUPLICATA - PGTO N. 22835	0/6175958	0,00	0,03
27	111020002 BANCO DO BRASIL SA	3-5	DEPOSITO - EFETUADO MES 10/22	627/6178555	646,17	0,00
27	111010001 CAIXA GERAL	1-9	DEPOSITO - EFETUADO MES 10/22	627/6178555	0,00	646,17
27	111020002 BANCO DO BRASIL SA	3-5	DEPOSITO - EFETUADO MES 10/22	627/6178556	2.923,05	0,00
27	111010001 CAIXA GERAL	1-9	DEPOSITO - EFETUADO MES 10/22	627/6178556	0,00	2.923,05
27	111020002 BANCO DO BRASIL SA	3-5	DEPOSITO - EFETUADO MES 10/22	627/6178557	3.901,50	0,00
27	111010001 CAIXA GERAL	1-9	DEPOSITO - EFETUADO MES 10/22	627/6178557	0,00	3.901,50
27	111030013 RENDE FACIL - BANCO DO BRASIL	741-2	APLICACAO FINANCEIRA 10/22	627/6178558	4.547,67	0,00
27	111020002 BANCO DO BRASIL SA	3-5	APLICACAO FINANCEIRA 10/22	627/6178558	0,00	4.547,67
27	111020006 SICREDI	568-1	DEPOSITO - EFETUADO MES 10/22	628/6180514	1.274,37	0,00
27	111010001 CAIXA GERAL	1-9	DEPOSITO - EFETUADO MES 10/22	628/6180514	0,00	1.274,37
27	111020006 SICREDI	568-1	DEPOSITO - EFETUADO MES 10/22	628/6180515	1.921,67	0,00
27	111010001 CAIXA GERAL	1-9	DEPOSITO - EFETUADO MES 10/22	628/6180515	0,00	1.921,67
27	423010001 COMISSÕES BANCÁRIAS	312-3	BANCO JUROS E COMISSOES 10/22	628/6180516	6,00	0,00
27	111020006 SICREDI	568-1	BANCO JUROS E COMISSOES 10/22	628/6180516	0,00	6,00
27	423010001 COMISSÕES BANCÁRIAS	312-3	BANCO JUROS E COMISSOES 10/22	628/6180517	2,00	0,00
27	111020006 SICREDI	568-1	BANCO JUROS E COMISSOES 10/22	628/6180517	0,00	2,00
27	111010001 CAIXA GERAL	1-9	SAQUE C/ CARTAO 10/22	628/6180518	119,00	0,00
27	111020006 SICREDI	568-1	SAQUE C/ CARTAO 10/22	628/6180518	0,00	119,00
27	423010001 COMISSÕES BANCÁRIAS	312-3	BANCO JUROS E COMISSOES 10/22	628/6180519	5,55	0,00
27	111020006 SICREDI	568-1	BANCO JUROS E COMISSOES 10/22	628/6180519	0,00	5,55
27	423010001 COMISSÕES BANCÁRIAS	312-3	BANCO JUROS E COMISSOES 10/22	628/6180520	5,55	0,00
27	111020006 SICREDI	568-1	BANCO JUROS E COMISSOES 10/22	628/6180520	0,00	5,55
27	111010001 CAIXA GERAL	1-9	SAQUE C/ CARTAO 10/22	629/6181293	2.070,76	0,00
27	111020007 SICOOB	597-5	SAQUE C/ CARTAO 10/22	629/6181293	0,00	2.070,76
27	111020007 SICOOB	597-5	DEPOSITO - EFETUADO MES 10/22	629/6181294	752,57	0,00
27	111010001 CAIXA GERAL	1-9	DEPOSITO - EFETUADO MES 10/22	629/6181294	0,00	752,57
27	423010001 COMISSÕES BANCÁRIAS	312-3	BANCO JUROS E COMISSOES 10/22	629/6181295	14,00	0,00
27	111020007 SICOOB	597-5	BANCO JUROS E COMISSOES 10/22	629/6181295	0,00	14,00
27	421030014 DISPENSIOS COM ALIMENTAÇÃO	284-4	NFC-e 297676 - ELIA CATARINA LEONARDI RAVANELLO	0/6181404	30,48	0,00
27	111010001 CAIXA GERAL	1-9	NFC-e 297676 - ELIA CATARINA LEONARDI RAVANELLO	0/6181404	0,00	30,48

*[Handwritten signatures]*

311 - WORKSERV DESENVOLVIMENTO E COMERCIO DE SOFTWARES LTDA  
 Contabilidade DIÁRIO GERAL

CNPJ: 10.786.517/0001-01  
 Consolidação: Empresa Período: 01/01/2022 a 31/12/2022 Mês/Ano: 10/2022

Dia	Conta	Red.	Histórico	Lote/Lcto	Débito	Crédito	
27	421030014	284-4	DISPENSÍOS COM ALIMENTAÇÃO	NFC-e 49534 - MULINARO E CIA LTDA	0/6181413	30,00	0,00
27	111010001	1-9	CAIXA GERAL	NFC-e 49534 - MULINARO E CIA LTDA	0/6181413	0,00	30,00
27	421030014	284-4	DISPENSÍOS COM ALIMENTAÇÃO	NFC-e 36059 - JOAO DESCIDES FERNANDES	0/6181417	35,00	0,00
27	111010001	1-9	CAIXA GERAL	NFC-e 36059 - JOAO DESCIDES FERNANDES	0/6181417	0,00	35,00
27	421030007	277-1	COMBUSTÍVEIS E LUBRIFICANTES	NFC-e 876346 - NDF COM. DE COMBUSTÍVEIS LTDA	0/6181422	123,48	0,00
27	111010001	1-9	CAIXA GERAL	NFC-e 876346 - NDF COM. DE COMBUSTÍVEIS LTDA	0/6181422	0,00	123,48
27	421030014	284-4	DISPENSÍOS COM ALIMENTAÇÃO	NFC-e 3230 - CHAPAS GRILL RESTAURANTE E PIZZARIA	0/6181423	34,40	0,00
27	111010001	1-9	CAIXA GERAL	NFC-e 3230 - CHAPAS GRILL RESTAURANTE E PIZZARIA	0/6181423	0,00	34,40
27	421030007	277-1	COMBUSTÍVEIS E LUBRIFICANTES	NFC-e 876391 - NDF COM DE COMBUSTÍVEIS LTDA	0/6181440	257,20	0,00
27	111010001	1-9	CAIXA GERAL	NFC-e 876391 - NDF COM DE COMBUSTÍVEIS LTDA	0/6181440	0,00	257,20
28	111010001	1-9	CAIXA GERAL	Nota 18152 - MUNICIPIO DE ENEAS MARQUES (1255)	622/6174690	591,07	0,00
28	311020001	203-8	RECEITA COM SERVIÇOS PRESTADOS	Nota 18152 - MUNICIPIO DE ENEAS MARQUES (1255)	622/6174690	0,00	591,07
28	111010001	1-9	CAIXA GERAL	Nota 18154 - FUNDO MUNICIPAL DE SAUDE	622/6174692	197,02	0,00
28	311020001	203-8	RECEITA COM SERVIÇOS PRESTADOS	Nota 18154 - FUNDO MUNICIPAL DE SAUDE	622/6174692	0,00	197,02
28	111010001	1-9	CAIXA GERAL	Nota 18155 - FUNDO MUNICIPAL DA ASSISTENCIA SOCIAL	622/6174694	197,02	0,00
28	311020001	203-8	RECEITA COM SERVIÇOS PRESTADOS	Nota 18155 - FUNDO MUNICIPAL DA ASSISTENCIA SOCIAL	622/6174694	0,00	197,02
28	111010001	1-9	CAIXA GERAL	Nota 18156 - MUNICIPIO DE ENEAS MARQUES (1255)	622/6174696	197,02	0,00
28	311020001	203-8	RECEITA COM SERVIÇOS PRESTADOS	Nota 18156 - MUNICIPIO DE ENEAS MARQUES (1255)	622/6174696	0,00	197,02
28	111010001	1-9	CAIXA GERAL	Nota 18157 - MUNICIPIO DE ENEAS MARQUES (1255)	622/6174698	197,02	0,00
28	311020001	203-8	RECEITA COM SERVIÇOS PRESTADOS	Nota 18157 - MUNICIPIO DE ENEAS MARQUES (1255)	622/6174698	0,00	197,02
28	111010001	1-9	CAIXA GERAL	Nota 18158 - MUNICIPIO DE JESUITAS (1640)	622/6174700	1.890,00	0,00
28	311020001	203-8	RECEITA COM SERVIÇOS PRESTADOS	Nota 18158 - MUNICIPIO DE JESUITAS (1640)	622/6174700	0,00	1.890,00
28	111010001	1-9	CAIXA GERAL	Nota 18159 - FUNDO MUNICIPAL DE SAUDE DE CAPITAO LEON	622/6174702	1.980,00	0,00
28	311020001	203-8	RECEITA COM SERVIÇOS PRESTADOS	Nota 18159 - FUNDO MUNICIPAL DE SAUDE DE CAPITAO LEON	622/6174702	0,00	1.980,00
28	111010001	1-9	CAIXA GERAL	Nota 18160 - PREFEITURA MUNICIPAL DE ITAIPULANDIA	622/6174704	6.542,60	0,00
28	311020001	203-8	RECEITA COM SERVIÇOS PRESTADOS	Nota 18160 - PREFEITURA MUNICIPAL DE ITAIPULANDIA	622/6174704	0,00	6.542,60
28	421030023	293-3	MATERIAL DE USO E CONSUMO	Nota 200142 - COOP. DE ELETRIF. E DESENV. ECONOMICO	623/6174926	47,70	0,00
28	111010001	1-9	CAIXA GERAL	Nota 200142 - COOP. DE ELETRIF. E DESENV. ECONOMICO	623/6174927	0,00	45,00
28	313010003	215-1	DESCONTOS FINANCEIROS OBTIDOS	Nota 200142 - COOP. DE ELETRIF. E DESENV. ECONOMICO	623/6174928	0,00	2,70
28	421030028	298-4	SERVIÇO DE TERCEIROS (P.J)	Nota 601 - JOENCK ZENI & CIA LTDA	623/6174943	90,00	0,00
28	111010001	1-9	CAIXA GERAL	Nota 601 - JOENCK ZENI & CIA LTDA	623/6174943	0,00	90,00
28	421030001	306-9	VIAGENS E ESTADIAS	Nota 14272 - HOTEL TOSCANNA INN EIRELI	623/6174945	138,00	0,00
28	111010001	1-9	CAIXA GERAL	Nota 14272 - HOTEL TOSCANNA INN EIRELI	623/6174945	0,00	138,00
28	111020002	3-5	BANCO DO BRASIL SA	DEPOSITO - EFETUADO MES 10/22	627/6178559	1.773,66	0,00
28	111010001	1-9	CAIXA GERAL	DEPOSITO - EFETUADO MES 10/22	627/6178559	0,00	1.773,66
28	111020002	3-5	BANCO DO BRASIL SA	DEPOSITO - EFETUADO MES 10/22	627/6178560	189,00	0,00
28	111010001	1-9	CAIXA GERAL	DEPOSITO - EFETUADO MES 10/22	627/6178560	0,00	189,00
28	111030009	601-7	TITULO DE CAPITALIZAÇÃO - OUROCAP	OUROCAP - APLICAÇÃO FINANCEIRA 16/36 - 78337	627/6178561	1.107,23	0,00
28	111020002	3-5	BANCO DO BRASIL SA	OUROCAP - APLICAÇÃO FINANCEIRA 16/36 - 78337	627/6178561	0,00	1.107,23
28	111030013	741-2	RENDE FACIL - BANCO DO BRASIL	APLICAÇÃO FINANCEIRA 10/22	627/6178562	3.778,48	0,00
28	111020002	3-5	BANCO DO BRASIL SA	APLICAÇÃO FINANCEIRA 10/22	627/6178562	0,00	3.778,48
28	111020006	568-1	SICREDI	DEPOSITO - EFETUADO MES 10/22	628/6180521	563,90	0,00
28	111010001	1-9	CAIXA GERAL	DEPOSITO - EFETUADO MES 10/22	628/6180521	0,00	563,90
28	111020006	568-1	SICREDI	DEPOSITO - EFETUADO MES 10/22	628/6180522	958,25	0,00
28	111010001	1-9	CAIXA GERAL	DEPOSITO - EFETUADO MES 10/22	628/6180522	0,00	958,25
28	423010001	312-3	COMISSÕES BANCÁRIAS	BANCO JUROS E COMISSOES 10/22	628/6180523	2,00	0,00
28	111020006	568-1	SICREDI	BANCO JUROS E COMISSOES 10/22	628/6180523	0,00	2,00
28	111020006	568-1	SICREDI	DEPOSITO - EFETUADO MES 10/22	628/6180524	717,24	0,00
28	111010001	1-9	CAIXA GERAL	DEPOSITO - EFETUADO MES 10/22	628/6180524	0,00	717,24
28	423010001	312-3	COMISSÕES BANCÁRIAS	BANCO JUROS E COMISSOES 10/22	628/6180525	11,10	0,00
28	111020006	568-1	SICREDI	BANCO JUROS E COMISSOES 10/22	628/6180525	0,00	11,10
28	423010001	312-3	COMISSÕES BANCÁRIAS	BANCO JUROS E COMISSOES 10/22	628/6180526	18,50	0,00
28	111020006	568-1	SICREDI	BANCO JUROS E COMISSOES 10/22	628/6180526	0,00	18,50
28	111020007	597-5	SICOOB	DEPOSITO - EFETUADO MES 10/22	629/6181296	299,70	0,00
28	111010001	1-9	CAIXA GERAL	DEPOSITO - EFETUADO MES 10/22	629/6181296	0,00	299,70
28	423010001	312-3	COMISSÕES BANCÁRIAS	BANCO JUROS E COMISSOES 10/22	629/6181297	6,00	0,00
28	111020007	597-5	SICOOB	BANCO JUROS E COMISSOES 10/22	629/6181297	0,00	6,00
28	421030007	277-1	COMBUSTÍVEIS E LUBRIFICANTES	NFC-e 176926 - AUTO POSTO CAMP EIRELI	0/6181408	214,14	0,00
28	111010001	1-9	CAIXA GERAL	NFC-e 176926 - AUTO POSTO CAMP EIRELI	0/6181408	0,00	214,14
28	421030014	284-4	DISPENSÍOS COM ALIMENTAÇÃO	NFC-e 35723 - L.F DEBORTOLI RESTAURANTE E HOTEL	0/6181419	32,00	0,00
28	111010001	1-9	CAIXA GERAL	NFC-e 35723 - L.F DEBORTOLI RESTAURANTE E HOTEL	0/6181419	0,00	32,00
28	421030007	277-1	COMBUSTÍVEIS E LUBRIFICANTES	NFC-e 196721 - AUTO POSTO IRMAOS LOURENCO	0/6181421	262,54	0,00
28	111010001	1-9	CAIXA GERAL	NFC-e 196721 - AUTO POSTO IRMAOS LOURENCO	0/6181421	0,00	262,54
28	423010005	682-3	CUSTOS/DESPESAS COM AÇÕES	Taxa de intermediação doador TOTS3 2022100600383729200001-1	637/6402618	0,20	0,00
28	111020008	671-8	BANCO XP INVESTIMENTOS CCTVM S/A	Taxa de intermediação doador TOTS3 2022100600383729200001-1	637/6402618	0,00	0,20
28	111020008	671-8	BANCO XP INVESTIMENTOS CCTVM S/A	Cr.dito Ref. Taxa de Remuneração BTC TOTS	637/6402619	0,67	0,00
28	313030005	743-9	TAXA DE REMUNERAÇÃO S/ AÇÕES	Cr.dito Ref. Taxa de Remuneração BTC TOTS	637/6402619	0,00	0,67
28	424010008	674-2	IRRF SOB/ AÇÕES	DEBITO CBLC IRRF S/ RENDIMENTO DE BTC TOTS	637/6402620	0,15	0,00
28	111020008	671-8	BANCO XP INVESTIMENTOS CCTVM S/A	DEBITO CBLC IRRF S/ RENDIMENTO DE BTC TOTS	637/6402620	0,00	0,15
28	111020008	671-8	BANCO XP INVESTIMENTOS CCTVM S/A	OPERAÇÕES EM BOLSA PR 26/10/2022 NOTA N5 57239772	637/6402621	38.180,66	0,00
28	111030011	672-6	APLICAÇÃO BOLSA DE VALORES - CORRETORA XP	OPERAÇÕES EM BOLSA PR 26/10/2022 NOTA N5 57239772	637/6402621	0,00	38.180,66
<b>Total do Dia:</b>					<b>60.182,87</b>	<b>60.182,87</b>	

*[Handwritten signatures]*

CNPJ: 10.786.517/0001-01

Consolidação: Empresa

Período: 01/01/2022 a 31/12/2022

Mês/Ano: 10/2022

Dia	Conta	Red.	Histórico	Lote/Lcto	Débito	Crédito
31	421010012 SALARIOS	266-6	ORDENADOS VALOR REF MES 10/22	616/6172901	54.247,43	0,00
31	113090002 SALARIO FAMILIA PAGO A COMPENSAR	34-5	SALARIO FAMILIA PGT COTA 10/22	616/6172902	107,29	0,00
31	213010008 PENSÃO ALIMENTICIA DE EMPREGADO A PAGAR	695-5	PENSÃO ALIMENTICIA A PAGAR REF 10/22	616/6172903	0,00	570,00
31	213020004 INSS A RECOLHER	162-7	INSS RETIDO MES 10/22	616/6172904	0,00	5.093,57
31	214010001 IRRF A RECOLHER (RETIDO DE PF)	165-1	IRF A RECOLHER REF MÊS 10/22	616/6172905	0,00	839,03
31	421010007 FERIAS	261-5	FERIAS PG FERIAS MENS AIS 10/22	616/6172906	4.575,33	0,00
31	421010002 ADICIONAL DE FERIAS	256-9	FERIAS PG 1/3 S/ FERIAS 10/22	616/6172907	1.525,11	0,00
31	111010001 CAIXA GERAL	1-9	FERIAS PG FERIAS MENS AIS 10/22	616/6172908	0,00	4.190,80
31	421010007 FERIAS	261-5	RESCISAO PG FERIAS PROP 10/22	616/6172909	1.900,65	0,00
31	315010001 AVISO PREVIO NÃO TRABALHADO	469-3	DESCONTO AVISO PREVIO 10/22	616/6172910	0,00	1.227,73
31	111010001 CAIXA GERAL	1-9	RESCISAO PG VERBAS RESC. 10/22	616/6172911	0,00	7.835,89
31	213010007 CONVÊNIO MÉDICO A PAGAR	588-6	DESCONTO CONVÊNIO MÉDICO 10/22	616/6172912	0,00	2.606,24
31	213010009 CONVÊNIO MERCADO A PAGAR	725-0	DESCONTO CONVÊNIO MERCADO 10/22	616/6172913	0,00	1.807,07
31	421010012 SALARIOS	266-6	DESCONTO FALTAS BANCO HORAS 10/22	616/6172914	0,00	105,65
31	421010012 SALARIOS	266-6	DESCONTO PARCELA UNIFORME 10/22	616/6172915	0,00	65,50
31	421010012 SALARIOS	266-6	ADICIONAL S/ FERIAS UNIF. 10/22	616/6172916	633,55	0,00
31	421010012 SALARIOS	266-6	DESCONTO DE ALIMENTAÇÃO 10/22	616/6172917	0,00	3.240,00
31	421020001 FGTS	267-4	FGTS A RECOLHER MES 10/22	616/6172918	4.571,97	0,00
31	213020003 FGTS A RECOLHER	181-9	FGTS A RECOLHER MES 10/22	616/6172919	0,00	4.571,97
31	213010004 SALARIOS A PAGAR	156-2	ORDENADOS VALOR REF MES 10/22	616/6172919	0,00	35.407,88
31	213020004 INSS A RECOLHER	162-7	INSS RETIDO MES 10/22	616/6172920	0,00	341,00
31	214010001 IRRF A RECOLHER (RETIDO DE PF)	165-1	IRF A RECOLHER REF MÊS 10/22	616/6172921	0,00	64,12
31	421010011 PRO-LABORE	265-8	PRO-LABORE VALOR MÊS 10/22	616/6172922	3.100,00	0,00
31	113010006 PRO-LABORE A PAGAR	158-9	PRO-LABORE VALOR MÊS 10/22	616/6172923	0,00	2.694,88
31	111010001 CAIXA GERAL	1-9	Nota 18162 - ACISA - ASSOCIACAO COMERCIAL E EMPRESARI	622/6174706	99,00	0,00
31	311020001 RECEITA COM SERVIÇOS PRESTADOS	203-8	Nota 18162 - ACISA - ASSOCIACAO COMERCIAL E EMPRESARI	622/6174706	0,00	99,00
31	111010001 CAIXA GERAL	1-9	Nota 18163 - G.CON ASSESSORIA EMPRESARIAL LTDA	622/6174708	89,00	0,00
31	311020001 RECEITA COM SERVIÇOS PRESTADOS	203-8	Nota 18163 - G.CON ASSESSORIA EMPRESARIAL LTDA	622/6174708	0,00	89,00
31	111010001 CAIXA GERAL	1-9	Nota 18164 - C J MEINERZ & CIA LTDA - ME	622/6174710	110,00	0,00
31	311020001 RECEITA COM SERVIÇOS PRESTADOS	203-8	Nota 18164 - C J MEINERZ & CIA LTDA - ME	622/6174710	0,00	110,00
31	111010001 CAIXA GERAL	1-9	Nota 18165 - COMERCIAL DISAKUNZ DE GENEROS A.LTDA.	622/6174712	137,00	0,00
31	311020001 RECEITA COM SERVIÇOS PRESTADOS	203-8	Nota 18165 - COMERCIAL DISAKUNZ DE GENEROS A.LTDA.	622/6174712	0,00	137,00
31	111010001 CAIXA GERAL	1-9	Nota 18167 - FUNDO MUNICIPAL DE SAUDE DE QUEDAS DO IG	622/6174714	2.718,04	0,00
31	311020001 RECEITA COM SERVIÇOS PRESTADOS	203-8	Nota 18167 - FUNDO MUNICIPAL DE SAUDE DE QUEDAS DO IG	622/6174714	0,00	2.718,04
31	111010001 CAIXA GERAL	1-9	Nota 18168 - FUNDO MUNICIPAL DE ASSISTENCIA SOCIAL	622/6174716	1.254,48	0,00
31	311020001 RECEITA COM SERVIÇOS PRESTADOS	203-8	Nota 18168 - FUNDO MUNICIPAL DE ASSISTENCIA SOCIAL	622/6174716	0,00	1.254,48
31	111010001 CAIXA GERAL	1-9	Nota 18169 - ASSOCIACAO PARA O DESENVOLVIMENTO HABITA	622/6174718	5.017,92	0,00
31	311020001 RECEITA COM SERVIÇOS PRESTADOS	203-8	Nota 18169 - ASSOCIACAO PARA O DESENVOLVIMENTO HABITA	622/6174718	0,00	5.017,92
31	111010001 CAIXA GERAL	1-9	Nota 18170 - MUNICIPIO DE DIAMANTE D'OESTE	622/6174720	1.990,00	0,00
31	311020001 RECEITA COM SERVIÇOS PRESTADOS	203-8	Nota 18170 - MUNICIPIO DE DIAMANTE D'OESTE	622/6174720	0,00	1.990,00
31	111010001 CAIXA GERAL	1-9	Nota 18171 - MUNICIPIO DE PRESIDENTE CASTELO BRANCO	622/6174722	190,00	0,00
31	311020001 RECEITA COM SERVIÇOS PRESTADOS	203-8	Nota 18171 - MUNICIPIO DE PRESIDENTE CASTELO BRANCO	622/6174722	0,00	190,00
31	111010001 CAIXA GERAL	1-9	Nota 18172 - MUNICIPIO DE MARMELEIRO (1254)	622/6174724	4.654,00	0,00
31	311020001 RECEITA COM SERVIÇOS PRESTADOS	203-8	Nota 18172 - MUNICIPIO DE MARMELEIRO (1254)	622/6174724	0,00	4.654,00
31	111010001 CAIXA GERAL	1-9	Nota 18173 - PREFEITURA MUNICIPAL DE MATINHOS	622/6174726	8.166,50	0,00
31	311020001 RECEITA COM SERVIÇOS PRESTADOS	203-8	Nota 18173 - PREFEITURA MUNICIPAL DE MATINHOS	622/6174726	0,00	8.166,50
31	111010001 CAIXA GERAL	1-9	Nota 18174 - PREFEITURA MUNICIPAL DE MATINHOS	622/6174728	6.220,00	0,00
31	311020001 RECEITA COM SERVIÇOS PRESTADOS	203-8	Nota 18174 - PREFEITURA MUNICIPAL DE MATINHOS	622/6174728	0,00	6.220,00
31	111010001 CAIXA GERAL	1-9	Nota 18175 - PREFEITURA MUNICIPAL DE MATINHOS	622/6174730	3.732,00	0,00
31	311020001 RECEITA COM SERVIÇOS PRESTADOS	203-8	Nota 18175 - PREFEITURA MUNICIPAL DE MATINHOS	622/6174730	0,00	3.732,00
31	111010001 CAIXA GERAL	1-9	Nota 18176 - EQUIPLANO SISTEMAS LTDA.	622/6174732	454,00	0,00
31	311020001 RECEITA COM SERVIÇOS PRESTADOS	203-8	Nota 18176 - EQUIPLANO SISTEMAS LTDA.	622/6174732	0,00	454,00
31	111010001 CAIXA GERAL	1-9	Nota 18177 - EQUIPLANO SISTEMAS LTDA.	622/6174734	400,00	0,00
31	311020001 RECEITA COM SERVIÇOS PRESTADOS	203-8	Nota 18177 - EQUIPLANO SISTEMAS LTDA.	622/6174734	0,00	400,00
31	111010001 CAIXA GERAL	1-9	Nota 18178 - EQUIPLANO SISTEMAS LTDA.	622/6174736	900,00	0,00
31	311020001 RECEITA COM SERVIÇOS PRESTADOS	203-8	Nota 18178 - EQUIPLANO SISTEMAS LTDA.	622/6174736	0,00	900,00
31	111010001 CAIXA GERAL	1-9	Nota 18180 - PREFEITURA DE SANTA TEREZA DO OESTE	622/6174738	945,00	0,00
31	311020001 RECEITA COM SERVIÇOS PRESTADOS	203-8	Nota 18180 - PREFEITURA DE SANTA TEREZA DO OESTE	622/6174738	0,00	945,00
31	111010001 CAIXA GERAL	1-9	Nota 18181 - PREFEITURA DE SANTA TEREZA DO OESTE	622/6174740	189,00	0,00
31	311020001 RECEITA COM SERVIÇOS PRESTADOS	203-8	Nota 18181 - PREFEITURA DE SANTA TEREZA DO OESTE	622/6174740	0,00	189,00
31	111010001 CAIXA GERAL	1-9	Nota 18182 - PREFEITURA DE SANTA TEREZA DO OESTE	622/6174742	1.701,00	0,00
31	311020001 RECEITA COM SERVIÇOS PRESTADOS	203-8	Nota 18182 - PREFEITURA DE SANTA TEREZA DO OESTE	622/6174742	0,00	1.701,00
31	111010001 CAIXA GERAL	1-9	Nota 18183 - PREFEITURA DE SANTA TEREZA DO OESTE	622/6174744	189,00	0,00
31	311020001 RECEITA COM SERVIÇOS PRESTADOS	203-8	Nota 18183 - PREFEITURA DE SANTA TEREZA DO OESTE	622/6174744	0,00	189,00
31	111010001 CAIXA GERAL	1-9	Nota 18184 - PREFEITURA MUNICIPAL DE MEDIANEIRA	622/6174746	13.585,82	0,00
31	311020001 RECEITA COM SERVIÇOS PRESTADOS	203-8	Nota 18184 - PREFEITURA MUNICIPAL DE MEDIANEIRA	622/6174746	0,00	13.585,82
31	111010001 CAIXA GERAL	1-9	Nota 1387 a 1434 - PESSOAS FISICAS DIVERSAS	622/6174790	12.213,41	0,00
31	311020001 RECEITA COM SERVIÇOS PRESTADOS	203-8	Nota 1387 a 1434 - PESSOAS FISICAS DIVERSAS	622/6174790	0,00	12.213,41
31	312020003 (-) SIMPLES NACIONAL	209-7	IMPOSTO SIMPLES A RECOLHER 10/22	0/6175000	72.886,06	0,00
31	214010009 SIMPLES NACIONAL A RECOLHER	174-0	IMPOSTO SIMPLES A RECOLHER 10/22	0/6175000	0,00	72.886,06

*[Handwritten signatures and initials]*





CNPJ: 10.786.517/0001-01

Consolidação: Empresa

Período: 01/01/2022 a 31/12/2022

Mês/Ano: 11/2022

Dia	Conta	Red.	Histórico	Lote/Lcto	Débito	Crédito
1	293030001	REMESSA DE BEM DE MERCADORIA PARA COMODATO	543-6 Nota 5256 - LOTUS MOVEIS PLANEJADOS LTDA	625/6175700	0,00	800,00
1	193030001	REMESSA DE BEM DE MERCADORIA PARA COMODATO	542-8 Nota 5256 - LOTUS MOVEIS PLANEJADOS LTDA	625/6175701	800,00	0,00
1	421030028	SERVIÇO DE TERCEIROS (PJ)	298-4 Nota 49245 - SAD CONSULTORIA LTDA	626/6175778	191,25	0,00
1	211010193	SAD CONSULTORIA LTDA	699-8 Nota 49245 - SAD CONSULTORIA LTDA	626/6175778	0,00	191,25
1	421030028	SERVIÇO DE TERCEIROS (PJ)	298-4 Nota 82049 - HENRY EQUIPAMENTOS ELETRONICOS E SISTEMA	626/6175780	3.926,89	0,00
1	211010001	HENRY EQUIP ELETR. E SIST	460-0 Nota 82049 - HENRY EQUIPAMENTOS ELETRONICOS E SISTEMA	626/6175780	0,00	3.926,89
1	421030028	SERVIÇO DE TERCEIROS (PJ)	298-4 Nota 81909 - HENRY EQUIPAMENTOS ELETRONICOS E SISTEMA	626/6175782	1.235,91	0,00
1	211010001	HENRY EQUIP ELETR. E SIST	460-0 Nota 81909 - HENRY EQUIPAMENTOS ELETRONICOS E SISTEMA	626/6175782	0,00	1.235,91
1	421030023	MATERIAL DE USO E CONSUMO	293-3 Nota 992 - CAMARGO VENDING LTDA	626/6175863	168,00	0,00
1	211010032	CAMARGO VENDING LTDA	590-8 Nota 992 - CAMARGO VENDING LTDA	626/6175863	0,00	168,00
1	421030017	FRETES E CARRETOS	287-9 Nota 8301927 - EXPRESSO PRINCESA DOS CAMPOS S/A	626/6175887	139,11	0,00
1	211010006	EXPRESSO PRINCESA DOS CAMPOS S/A	468-5 Nota 8301927 - EXPRESSO PRINCESA DOS CAMPOS S/A	626/6175887	0,00	139,11
1	293030001	REMESSA DE BEM DE MERCADORIA PARA COMODATO	543-6 Nota 5255 - GRUPO DE AMPARO E PROTECAO ANIMAL - GAPA	626/6175895	800,00	0,00
1	193030001	REMESSA DE BEM DE MERCADORIA PARA COMODATO	542-8 Nota 5255 - GRUPO DE AMPARO E PROTECAO ANIMAL - GAPA	626/6175895	0,00	800,00
1	110100060	COMERCIAL DESTRO LTDA	639-4 DUPLICATA - PGTO N. 564840/564841	0/6175946	853,20	0,00
1	11010001	CAIXA GERAL	1-9 DUPLICATA - PGTO N. 564840/564841	0/6175946	0,00	853,20
1	110100055	CR2 COMUNICACAO EMPRESARIAL LTDA	634-3 DUPLICATA - PGTO N. 6157	0/6175947	100,00	0,00
1	111010001	CAIXA GERAL	1-9 DUPLICATA - PGTO N. 6157	0/6175947	0,00	100,00
1	111020002	BANCO DO BRASIL SA	3-5 DEPOSITO - EFETUADO MES 11/22	627/6178569	197,02	0,00
1	111010001	CAIXA GERAL	1-9 DEPOSITO - EFETUADO MES 11/22	627/6178569	0,00	197,02
1	111010001	CAIXA GERAL	1-9 SAQUE C/ CARTAO 11/22	627/6178570	41.000,00	0,00
1	111020002	BANCO DO BRASIL SA	3-5 SAQUE C/ CARTAO 11/22	627/6178570	0,00	41.000,00
1	111010001	CAIXA GERAL	1-9 SAQUE C/ CARTAO 11/22	627/6178571	60.000,00	0,00
1	111020002	BANCO DO BRASIL SA	3-5 SAQUE C/ CARTAO 11/22	627/6178571	0,00	60.000,00
1	111010001	CAIXA GERAL	1-9 SAQUE C/ CARTAO 11/22	627/6178572	86,50	0,00
1	111020002	BANCO DO BRASIL SA	3-5 SAQUE C/ CARTAO 11/22	627/6178572	0,00	86,50
1	111010001	CAIXA GERAL	1-9 SAQUE C/ CARTAO 11/22	627/6178573	715,58	0,00
1	111020002	BANCO DO BRASIL SA	3-5 SAQUE C/ CARTAO 11/22	627/6178573	0,00	715,58
1	111010001	CAIXA GERAL	1-9 SAQUE C/ CARTAO 11/22	627/6178574	510,41	0,00
1	111020002	BANCO DO BRASIL SA	3-5 SAQUE C/ CARTAO 11/22	627/6178574	0,00	510,41
1	111010001	CAIXA GERAL	1-9 SAQUE C/ CARTAO 11/22	627/6178575	1.073,20	0,00
1	111020002	BANCO DO BRASIL SA	3-5 SAQUE C/ CARTAO 11/22	627/6178575	0,00	1.073,20
1	111010001	CAIXA GERAL	1-9 SAQUE C/ CARTAO 11/22	627/6178576	899,29	0,00
1	111020002	BANCO DO BRASIL SA	3-5 SAQUE C/ CARTAO 11/22	627/6178576	0,00	899,29
1	214010008	ICMS A RECOLHER	173-2 ICMS - PGTO GUIA MÊS 09/22	627/6178577	48,00	0,00
1	111020002	BANCO DO BRASIL SA	3-5 ICMS - PGTO GUIA MÊS 09/22	627/6178577	0,00	48,00
1	111010001	CAIXA GERAL	1-9 SAQUE C/ CARTAO 11/22	627/6178578	100,00	0,00
1	111020002	BANCO DO BRASIL SA	3-5 SAQUE C/ CARTAO 11/22	627/6178578	0,00	100,00
1	111010001	CAIXA GERAL	1-9 SAQUE C/ CARTAO 11/22	627/6178579	99,85	0,00
1	111020002	BANCO DO BRASIL SA	3-5 SAQUE C/ CARTAO 11/22	627/6178579	0,00	99,85
1	111010001	CAIXA GERAL	1-9 SAQUE C/ CARTAO 11/22	627/6178580	99,85	0,00
1	111020002	BANCO DO BRASIL SA	3-5 SAQUE C/ CARTAO 11/22	627/6178580	0,00	99,85
1	111010001	CAIXA GERAL	1-9 SAQUE C/ CARTAO 11/22	627/6178581	853,20	0,00
1	111020002	BANCO DO BRASIL SA	3-5 SAQUE C/ CARTAO 11/22	627/6178581	0,00	853,20
1	111010001	CAIXA GERAL	1-9 SAQUE C/ CARTAO 11/22	627/6178582	523,07	0,00
1	111020002	BANCO DO BRASIL SA	3-5 SAQUE C/ CARTAO 11/22	627/6178582	0,00	523,07
1	111020002	BANCO DO BRASIL SA	3-5 APLICAÇÃO FINANCEIRA - RESGATE 11/22	627/6178583	105.811,93	0,00
1	111030013	RENDE FACIL - BANCO DO BRASIL	741-2 APLICAÇÃO FINANCEIRA - RESGATE 11/22	627/6178583	0,00	105.811,93
1	21030034	TELEFONE	309-3 TELEFONE - PGTO MES 10/22 - OI	0/6178830	99,85	0,00
1	111010001	CAIXA GERAL	1-9 TELEFONE - PGTO MES 10/22 - OI	0/6178830	0,00	99,85
1	421030034	TELEFONE	309-3 TELEFONE - PGTO MES 10/22 - OI	0/6178831	99,85	0,00
1	111010001	CAIXA GERAL	1-9 TELEFONE - PGTO MES 10/22 - OI	0/6178831	0,00	99,85
1	212010010	SICREDI C.P - CONTRATO Nº C21633428	731-5 EMPRESTIMO - PGTO PARCELA 03/48	628/6180533	2.110,17	0,00
1	111020006	SICREDI	568-1 EMPRESTIMO - PGTO PARCELA 03/48	628/6180533	0,00	2.110,17
1	111020006	SICREDI	568-1 DEPOSITO - EFETUADO MES 11/22	628/6180534	729,93	0,00
1	111010001	CAIXA GERAL	1-9 DEPOSITO - EFETUADO MES 11/22	628/6180534	0,00	729,93
1	111020006	SICREDI	568-1 DEPOSITO - EFETUADO MES 11/22	628/6180535	1.155,90	0,00
1	111010001	CAIXA GERAL	1-9 DEPOSITO - EFETUADO MES 11/22	628/6180535	0,00	1.155,90
1	423010001	COMISSÕES BANCÁRIAS	312-3 BANCO JUROS E COMISSOES 11/22	628/6180536	5,00	0,00
1	111020006	SICREDI	568-1 BANCO JUROS E COMISSOES 11/22	628/6180536	0,00	5,00
1	423010001	COMISSÕES BANCÁRIAS	312-3 BANCO JUROS E COMISSOES 11/22	628/6180537	1,00	0,00
1	111020006	SICREDI	568-1 BANCO JUROS E COMISSOES 11/22	628/6180537	0,00	1,00
1	111020006	SICREDI	568-1 DEPOSITO - EFETUADO MES 11/22	628/6180538	41.000,00	0,00
1	111010001	CAIXA GERAL	1-9 DEPOSITO - EFETUADO MES 11/22	628/6180538	0,00	41.000,00
1	111010001	CAIXA GERAL	1-9 SAQUE C/ CARTAO 11/22	628/6180539	12.700,00	0,00
1	111020006	SICREDI	568-1 SAQUE C/ CARTAO 11/22	628/6180539	0,00	12.700,00
1	111010001	CAIXA GERAL	1-9 SAQUE C/ CARTAO 11/22	628/6180540	6.350,00	0,00
1	111020006	SICREDI	568-1 SAQUE C/ CARTAO 11/22	628/6180540	0,00	6.350,00
1	111010001	CAIXA GERAL	1-9 SAQUE C/ CARTAO 11/22	628/6180541	1.500,00	0,00
1	111020006	SICREDI	568-1 SAQUE C/ CARTAO 11/22	628/6180541	0,00	1.500,00
1	111010001	CAIXA GERAL	1-9 SAQUE C/ CARTAO 11/22	628/6180542	15.000,00	0,00
1	111020006	SICREDI	568-1 SAQUE C/ CARTAO 11/22	628/6180542	0,00	15.000,00
1	111010001	CAIXA GERAL	1-9 SAQUE C/ CARTAO 11/22	628/6180543	15.000,00	0,00
1	111020006	SICREDI	568-1 SAQUE C/ CARTAO 11/22	628/6180543	0,00	15.000,00
1	111020006	SICREDI	568-1 DEPOSITO - EFETUADO MES 11/22	628/6180544	280,00	0,00
1	111010001	CAIXA GERAL	1-9 DEPOSITO - EFETUADO MES 11/22	628/6180544	0,00	280,00
1	423010001	COMISSÕES BANCÁRIAS	312-3 BANCO JUROS E COMISSOES 11/22	628/6180545	7,40	0,00
1	111020006	SICREDI	568-1 BANCO JUROS E COMISSOES 11/22	628/6180545	0,00	7,40
1	423010001	COMISSÕES BANCÁRIAS	312-3 BANCO JUROS E COMISSOES 11/22	628/6180546	20,35	0,00
1	111020006	SICREDI	568-1 BANCO JUROS E COMISSOES 11/22	628/6180546	0,00	20,35
1	111020007	SICOOB	597-5 DEPOSITO - EFETUADO MES 11/22	629/6181300	60.000,00	0,00
1	111010001	CAIXA GERAL	1-9 DEPOSITO - EFETUADO MES 11/22	629/6181300	0,00	60.000,00
1	111010001	CAIXA GERAL	1-9 SAQUE C/ CARTAO 11/22	629/6181301	5.765,13	0,00

*[Handwritten signatures]*



CNPJ: 10.786.517/0001-01  
 Consolidação: Empresa Período: 01/01/2022 a 31/12/2022 Mês/Ano: 11/2022

Dia	Conta	Red.	Histórico	Lote/Lcto	Débito	Crédito
1	111020007 SICOOB	597-5	SAQUE C/ CARTAO 11/22	629/6181301	0,00	5.765,13
1	111010001 CAIXA GERAL	1-9	SAQUE C/ CARTAO 11/22	629/6181302	15.000,00	0,00
1	111020007 SICOOB	597-5	SAQUE C/ CARTAO 11/22	629/6181302	0,00	15.000,00
1	111010001 CAIXA GERAL	1-9	SAQUE C/ CARTAO 11/22	629/6181303	12.700,00	0,00
1	111020007 SICOOB	597-5	SAQUE C/ CARTAO 11/22	629/6181303	0,00	12.700,00
1	111010001 CAIXA GERAL	1-9	SAQUE C/ CARTAO 11/22	629/6181304	6.350,00	0,00
1	111020007 SICOOB	597-5	SAQUE C/ CARTAO 11/22	629/6181304	0,00	6.350,00
1	111010001 CAIXA GERAL	1-9	SAQUE C/ CARTAO 11/22	629/6181305	2.116,45	0,00
1	111020007 SICOOB	597-5	SAQUE C/ CARTAO 11/22	629/6181305	0,00	2.116,45
1	111020007 SICOOB	597-5	DEPOSITO - EFETUADO MES 11/22	629/6181306	430,69	0,00
1	111010001 CAIXA GERAL	1-9	DEPOSITO - EFETUADO MES 11/22	629/6181306	0,00	430,69
1	423010001 COMISSÕES BANCÁRIAS	312-3	BANCO JUROS E COMISSOES 11/22	629/6181307	8,00	0,00
1	111020007 SICOOB	597-5	BANCO JUROS E COMISSOES 11/22	629/6181307	0,00	8,00
1	211010001 HENRY EQUIP ELETR. E SIST	460-0	DUPLICATA - PGTO N. 81091 - 2/4	0/6181392	1.073,20	0,00
1	111010001 CAIXA GERAL	1-9	DUPLICATA - PGTO N. 81091 - 2/4	0/6181392	0,00	1.073,20
1	211010001 HENRY EQUIP ELETR. E SIST	460-0	DUPLICATA - PGTO N. 81093 - 2/3	0/6181395	510,41	0,00
1	111010001 CAIXA GERAL	1-9	DUPLICATA - PGTO N. 81093 - 2/3	0/6181395	0,00	510,41
1	211010001 HENRY EQUIP ELETR. E SIST	460-0	DUPLICATA - PGTO N. 81070 - 2/4	0/6181398	715,58	0,00
1	111010001 CAIXA GERAL	1-9	DUPLICATA - PGTO N. 81070 - 2/4	0/6181398	0,00	715,58
1	423020003 JUROS PASSIVOS	317-4	JUROS PGTO S/ EMPRESTIMO 11/22	0/6208377	22,48	0,00
1	212010007 SICOOB C.P. - CONTRATO Nº 159826	669-6	JUROS PGTO S/ EMPRESTIMO 11/22	0/6208377	0,00	22,48
1	423020003 JUROS PASSIVOS	317-4	JUROS PGTO S/ EMPRESTIMO 11/22	0/6208379	3,09	0,00
1	212010007 SICOOB C.P. - CONTRATO Nº 159826	669-6	JUROS PGTO S/ EMPRESTIMO 11/22	0/6208379	0,00	3,09
1	423020003 JUROS PASSIVOS	317-4	JUROS PGTO S/ EMPRESTIMO 11/22	0/6208630	586,89	0,00
1	212010010 SICREDI C.P. - CONTRATO Nº C21633428	731-5	JUROS PGTO S/ EMPRESTIMO 11/22	0/6208630	0,00	586,89
1	423020003 JUROS PASSIVOS	317-4	JUROS PGTO S/ EMPRESTIMO 11/22	0/6208631	273,29	0,00
1	212010010 SICREDI C.P. - CONTRATO Nº C21633428	731-5	JUROS PGTO S/ EMPRESTIMO 11/22	0/6208631	0,00	273,29
1	215040001 HDI SEGUROS S.A	576-2	SEGURO PGTO PARCELA Nº 10/10 - PLACA AYC-4098	0/6386719	523,14	0,00
1	111010001 CAIXA GERAL	1-9	SEGURO PGTO PARCELA Nº 10/10 - PLACA AYC-4098	0/6386720	0,00	523,07
1	313010003 DESCONTOS FINANCEIROS OBTIDOS	215-1	SEGURO PGTO PARCELA Nº 10/10 - PLACA AYC-4098	0/6386721	0,00	0,07
				<b>Total do Dia:</b>	<b>422.370,06</b>	<b>422.370,06</b>
3	213010006 PRO-LABORE A PAGAR	158-9	PRO-LABORE- PGTO REF MES 10/22 - CARLOS CARDOZO	0/6175012	2.694,88	0,00
3	111010001 CAIXA GERAL	1-9	PRO-LABORE- PGTO REF MES 10/22 - CARLOS CARDOZO	0/6175012	0,00	2.694,88
3	213010004 SALARIOS A PAGAR	156-2	ORDENADOS PGT LIQUIDO MES 10/22 - CASSIANO BONOMO	0/6175013	1.143,65	0,00
3	111010001 CAIXA GERAL	1-9	ORDENADOS PGT LIQUIDO MES 10/22 - CASSIANO BONOMO	0/6175013	0,00	1.143,65
3	213010004 SALARIOS A PAGAR	156-2	ORDENADOS PGT LIQUIDO MES 10/22 - EMANUELLE CARDOZO	0/6175014	1.121,10	0,00
3	111010001 CAIXA GERAL	1-9	ORDENADOS PGT LIQUIDO MES 10/22 - EMANUELLE CARDOZO	0/6175014	0,00	1.121,10
3	213010004 SALARIOS A PAGAR	156-2	ORDENADOS PGT LIQUIDO MES 10/22 - WALACI KNAPP	0/6175015	1.722,47	0,00
3	111010001 CAIXA GERAL	1-9	ORDENADOS PGT LIQUIDO MES 10/22 - WALACI KNAPP	0/6175015	0,00	1.722,47
3	213010004 SALARIOS A PAGAR	156-2	ORDENADOS PGT LIQUIDO MES 10/22 - VANESSA MUHLEN	0/6175016	2.693,51	0,00
3	111010001 CAIXA GERAL	1-9	ORDENADOS PGT LIQUIDO MES 10/22 - VANESSA MUHLEN	0/6175016	0,00	2.693,51
3	213010004 SALARIOS A PAGAR	156-2	ORDENADOS PGT LIQUIDO MES 10/22 - VICTORIA CARDOSO	0/6175017	1.207,68	0,00
3	111010001 CAIXA GERAL	1-9	ORDENADOS PGT LIQUIDO MES 10/22 - VICTORIA CARDOSO	0/6175017	0,00	1.207,68
3	213010004 SALARIOS A PAGAR	156-2	ORDENADOS PGT LIQUIDO MES 10/22 - JOAO ROEHR	0/6175018	906,67	0,00
3	111010001 CAIXA GERAL	1-9	ORDENADOS PGT LIQUIDO MES 10/22 - JOAO ROEHR	0/6175018	0,00	906,67
3	213010004 SALARIOS A PAGAR	156-2	ORDENADOS PGT LIQUIDO MES 10/22 - LUAN BOURSCHIED	0/6175019	2.176,05	0,00
3	111010001 CAIXA GERAL	1-9	ORDENADOS PGT LIQUIDO MES 10/22 - LUAN BOURSCHIED	0/6175019	0,00	2.176,05
3	213010004 SALARIOS A PAGAR	156-2	ORDENADOS PGT LIQUIDO MES 10/22 - MARCOS ALBRECHT	0/6175020	2.658,11	0,00
3	111010001 CAIXA GERAL	1-9	ORDENADOS PGT LIQUIDO MES 10/22 - MARCOS ALBRECHT	0/6175020	0,00	2.658,11
3	213010004 SALARIOS A PAGAR	156-2	ORDENADOS PGT LIQUIDO MES 10/22 - SUELEN CORDOVA	0/6175021	1.536,63	0,00
3	111010001 CAIXA GERAL	1-9	ORDENADOS PGT LIQUIDO MES 10/22 - SUELEN CORDOVA	0/6175021	0,00	1.536,63
3	213010004 SALARIOS A PAGAR	156-2	ORDENADOS PGT LIQUIDO MES 10/22 - NATALIA NULLRICH	0/6175022	1.571,68	0,00
3	111010001 CAIXA GERAL	1-9	ORDENADOS PGT LIQUIDO MES 10/22 - NATALIA NULLRICH	0/6175022	0,00	1.571,68
3	213010004 SALARIOS A PAGAR	156-2	ORDENADOS PGT LIQUIDO MES 10/22 - GIOVANI SCHEIDT	0/6175023	1.823,22	0,00
3	111010001 CAIXA GERAL	1-9	ORDENADOS PGT LIQUIDO MES 10/22 - GIOVANI SCHEIDT	0/6175023	0,00	1.823,22
3	213010004 SALARIOS A PAGAR	156-2	ORDENADOS PGT LIQUIDO MES 10/22 - FABIANO PONS	0/6175024	2.255,30	0,00
3	111010001 CAIXA GERAL	1-9	ORDENADOS PGT LIQUIDO MES 10/22 - FABIANO PONS	0/6175024	0,00	2.255,30
3	213010004 SALARIOS A PAGAR	156-2	ORDENADOS PGT LIQUIDO MES 10/22 - EDUARDO TISCHLER	0/6175025	1.466,14	0,00
3	111010001 CAIXA GERAL	1-9	ORDENADOS PGT LIQUIDO MES 10/22 - EDUARDO TISCHLER	0/6175025	0,00	1.466,14
3	213010004 SALARIOS A PAGAR	156-2	ORDENADOS PGT LIQUIDO MES 10/22 - LEONARDO BERGJOHANN	0/6175026	1.397,79	0,00
3	111010001 CAIXA GERAL	1-9	ORDENADOS PGT LIQUIDO MES 10/22 - LEONARDO BERGJOHANN	0/6175026	0,00	1.397,79
3	213010004 SALARIOS A PAGAR	156-2	ORDENADOS PGT LIQUIDO MES 10/22 - RAFAEL KLEBER	0/6175027	2.024,73	0,00
3	111010001 CAIXA GERAL	1-9	ORDENADOS PGT LIQUIDO MES 10/22 - RAFAEL KLEBER	0/6175027	0,00	2.024,73
3	213010004 SALARIOS A PAGAR	156-2	ORDENADOS PGT LIQUIDO MES 10/22 - MARLON DUARTE	0/6175028	1.297,68	0,00
3	111010001 CAIXA GERAL	1-9	ORDENADOS PGT LIQUIDO MES 10/22 - MARLON DUARTE	0/6175028	0,00	1.297,68
3	213010004 SALARIOS A PAGAR	156-2	ORDENADOS PGT LIQUIDO MES 10/22 - TAISENE GIACOMINI	0/6175029	2.533,19	0,00
3	111010001 CAIXA GERAL	1-9	ORDENADOS PGT LIQUIDO MES 10/22 - TAISENE GIACOMINI	0/6175029	0,00	2.533,19
3	213010004 SALARIOS A PAGAR	156-2	ORDENADOS PGT LIQUIDO MES 10/22 - AFONSO NASCIMENTO	0/6175030	1.530,62	0,00
3	111010001 CAIXA GERAL	1-9	ORDENADOS PGT LIQUIDO MES 10/22 - AFONSO NASCIMENTO	0/6175030	0,00	1.530,62
3	213010004 SALARIOS A PAGAR	156-2	ORDENADOS PGT LIQUIDO MES 10/22 - YASMIN LOURENCO	0/6175031	201,49	0,00
3	111010001 CAIXA GERAL	1-9	ORDENADOS PGT LIQUIDO MES 10/22 - YASMIN LOURENCO	0/6175031	0,00	201,49
3	213010004 SALARIOS A PAGAR	156-2	ORDENADOS PGT LIQUIDO MES 10/22 - ANDRE SA	0/6175032	1.813,29	0,00
3	111010001 CAIXA GERAL	1-9	ORDENADOS PGT LIQUIDO MES 10/22 - ANDRE SA	0/6175032	0,00	1.813,29
3	213010004 SALARIOS A PAGAR	156-2	ORDENADOS PGT LIQUIDO MES 10/22 - RICARDO HOLLMANN	0/6175034	2.326,88	0,00
3	111010001 CAIXA GERAL	1-9	ORDENADOS PGT LIQUIDO MES 10/22 - RICARDO HOLLMANN	0/6175034	0,00	2.326,88
3	311020001 RECEITA COM SERVIÇOS PRESTADOS	203-8	Nota 18185 - PREFEITURA MUNICIPAL DE TERRA ROXA	625/6175064	199,00	0,00
3	111010001 CAIXA GERAL	1-9	Nota 18185 - PREFEITURA MUNICIPAL DE TERRA ROXA	625/6175064	0,00	199,00
3	311020001 RECEITA COM SERVIÇOS PRESTADOS	203-8	Nota 18186 - PREFEITURA MUNICIPAL DE TERRA ROXA	625/6175066	2.388,00	0,00
3	111010001 CAIXA GERAL	1-9	Nota 18186 - PREFEITURA MUNICIPAL DE TERRA ROXA	625/6175066	0,00	2.388,00
3	311020001 RECEITA COM SERVIÇOS PRESTADOS	203-8	Nota 18187 - PREFEITURA MUNICIPAL DE TERRA ROXA	625/6175068	199,00	0,00
3	111010001 CAIXA GERAL	1-9	Nota 18187 - PREFEITURA MUNICIPAL DE TERRA ROXA	625/6175068	0,00	199,00
3	311020001 RECEITA COM SERVIÇOS PRESTADOS	203-8	Nota 18188 - PREFEITURA MUNICIPAL DE TERRA ROXA	625/6175070	199,00	0,00
3	111010001 CAIXA GERAL	1-9	Nota 18188 - PREFEITURA MUNICIPAL DE TERRA ROXA	625/6175070	0,00	199,00
3	311020001 RECEITA COM SERVIÇOS PRESTADOS	203-8	Nota 18189 - PREFEITURA MUNICIPAL DE TERRA ROXA	625/6175072	1.393,00	0,00
3	111010001 CAIXA GERAL	1-9	Nota 18189 - PREFEITURA MUNICIPAL DE TERRA ROXA	625/6175072	0,00	1.393,00
3	311020001 RECEITA COM SERVIÇOS PRESTADOS	203-8	Nota 18190 - PREFEITURA MUNICIPAL DE TERRA ROXA	625/6175074	398,00	0,00
3	111010001 CAIXA GERAL	1-9	Nota 18190 - PREFEITURA MUNICIPAL DE TERRA ROXA	625/6175074	0,00	398,00

*[Handwritten signature]*

CNPJ: 10.786.517/0001-01  
 Consolidação: Empresa

Período: 01/01/2022 a 31/12/2022

Mês/Ano: 11/2022

Dia	Conta	Red.	Histórico	Lote/Lcto	Débito	Crédito
3	111010001 CAIXA GERAL	1-9	Nota 18191 - PREFEITURA MUNICIPAL DE TERRA ROXA	625/6175076	398,00	0,00
3	311020001 RECEITA COM SERVIÇOS PRESTADOS	203-8	Nota 18191 - PREFEITURA MUNICIPAL DE TERRA ROXA	625/6175076	0,00	398,00
3	111010001 CAIXA GERAL	1-9	Nota 18192 - PREF MUNICIPAL DE SAO PEDRO DO IGUAÇU	625/6175078	2.535,00	0,00
3	311020001 RECEITA COM SERVIÇOS PRESTADOS	203-8	Nota 18192 - PREF MUNICIPAL DE SAO PEDRO DO IGUAÇU	625/6175078	0,00	2.535,00
3	111010001 CAIXA GERAL	1-9	Nota 18193 - PREFEITURA MUNICIPAL DE PATO BRAGADO	625/6175080	2.866,08	0,00
3	311020001 RECEITA COM SERVIÇOS PRESTADOS	203-8	Nota 18193 - PREFEITURA MUNICIPAL DE PATO BRAGADO	625/6175080	0,00	2.866,08
3	111010001 CAIXA GERAL	1-9	Nota 18194 - PREFEITURA MUNICIPAL DE ICARAIMA	625/6175082	3.402,00	0,00
3	311020001 RECEITA COM SERVIÇOS PRESTADOS	203-8	Nota 18194 - PREFEITURA MUNICIPAL DE ICARAIMA	625/6175082	0,00	3.402,00
3	111010001 CAIXA GERAL	1-9	Nota 18196 - MUNICIPIO DE PLANALTO (665)	625/6175084	4.115,85	0,00
3	311020001 RECEITA COM SERVIÇOS PRESTADOS	203-8	Nota 18196 - MUNICIPIO DE PLANALTO (665)	625/6175084	0,00	4.115,85
3	111010001 CAIXA GERAL	1-9	Nota 18197 - MUNICIPIO DE MARECHAL CANDIDO RONDON	625/6175086	9.210,76	0,00
3	311020001 RECEITA COM SERVIÇOS PRESTADOS	203-8	Nota 18197 - MUNICIPIO DE MARECHAL CANDIDO RONDON	625/6175087	0,00	9.693,00
3	312020004 (-) ISSQN	210-0	Nota 18197 - MUNICIPIO DE MARECHAL CANDIDO RONDON	625/6175088	482,24	0,00
3	111010001 CAIXA GERAL	1-9	Nota 18198 - MUNICIPIO DE MARECHAL CANDIDO RONDON	625/6175089	1.023,42	0,00
3	311020001 RECEITA COM SERVIÇOS PRESTADOS	203-8	Nota 18198 - MUNICIPIO DE MARECHAL CANDIDO RONDON	625/6175090	0,00	1.077,00
3	312020004 (-) ISSQN	210-0	Nota 18198 - MUNICIPIO DE MARECHAL CANDIDO RONDON	625/6175091	53,58	0,00
3	111010001 CAIXA GERAL	1-9	Nota 18199 - MUNICIPIO DE MARECHAL CANDIDO RONDON	625/6175092	341,14	0,00
3	311020001 RECEITA COM SERVIÇOS PRESTADOS	203-8	Nota 18199 - MUNICIPIO DE MARECHAL CANDIDO RONDON	625/6175093	0,00	359,00
3	312020004 (-) ISSQN	210-0	Nota 18199 - MUNICIPIO DE MARECHAL CANDIDO RONDON	625/6175094	17,86	0,00
3	111010001 CAIXA GERAL	1-9	Nota 18200 - MUNICIPIO DE MARECHAL CANDIDO RONDON	625/6175095	341,14	0,00
3	311020001 RECEITA COM SERVIÇOS PRESTADOS	203-8	Nota 18200 - MUNICIPIO DE MARECHAL CANDIDO RONDON	625/6175096	0,00	359,00
3	312020004 (-) ISSQN	210-0	Nota 18200 - MUNICIPIO DE MARECHAL CANDIDO RONDON	625/6175097	17,86	0,00
3	111010001 CAIXA GERAL	1-9	Nota 18201 - MUNICIPIO DE MARECHAL CANDIDO RONDON	625/6175098	8.528,48	0,00
3	311020001 RECEITA COM SERVIÇOS PRESTADOS	203-8	Nota 18201 - MUNICIPIO DE MARECHAL CANDIDO RONDON	625/6175099	0,00	8.975,00
3	312020004 (-) ISSQN	210-0	Nota 18201 - MUNICIPIO DE MARECHAL CANDIDO RONDON	625/6175100	446,52	0,00
3	111010001 CAIXA GERAL	1-9	Nota 18202 - MUNICIPIO DE MARECHAL CANDIDO RONDON	625/6175101	1.705,70	0,00
3	311020001 RECEITA COM SERVIÇOS PRESTADOS	203-8	Nota 18202 - MUNICIPIO DE MARECHAL CANDIDO RONDON	625/6175102	0,00	1.795,00
3	312020004 (-) ISSQN	210-0	Nota 18202 - MUNICIPIO DE MARECHAL CANDIDO RONDON	625/6175103	89,30	0,00
3	111010001 CAIXA GERAL	1-9	Nota 18203 - MUNICIPIO DE MARECHAL CANDIDO RONDON	625/6175104	341,14	0,00
3	311020001 RECEITA COM SERVIÇOS PRESTADOS	203-8	Nota 18203 - MUNICIPIO DE MARECHAL CANDIDO RONDON	625/6175105	0,00	359,00
3	312020004 (-) ISSQN	210-0	Nota 18203 - MUNICIPIO DE MARECHAL CANDIDO RONDON	625/6175106	17,86	0,00
3	111010001 CAIXA GERAL	1-9	Nota 18204 - MUNICIPIO DE MARECHAL CANDIDO RONDON	625/6175107	1.705,70	0,00
3	311020001 RECEITA COM SERVIÇOS PRESTADOS	203-8	Nota 18204 - MUNICIPIO DE MARECHAL CANDIDO RONDON	625/6175108	0,00	1.795,00
3	312020004 (-) ISSQN	210-0	Nota 18204 - MUNICIPIO DE MARECHAL CANDIDO RONDON	625/6175109	89,30	0,00
3	111010001 CAIXA GERAL	1-9	Nota 18205 - MUNICIPIO DE MARECHAL CANDIDO RONDON	625/6175110	1.364,56	0,00
3	311020001 RECEITA COM SERVIÇOS PRESTADOS	203-8	Nota 18205 - MUNICIPIO DE MARECHAL CANDIDO RONDON	625/6175111	0,00	1.436,00
3	312020004 (-) ISSQN	210-0	Nota 18205 - MUNICIPIO DE MARECHAL CANDIDO RONDON	625/6175112	71,44	0,00
3	111010001 CAIXA GERAL	1-9	Nota 18206 - MUNICIPIO DE MARECHAL CANDIDO RONDON	625/6175113	682,28	0,00
3	311020001 RECEITA COM SERVIÇOS PRESTADOS	203-8	Nota 18206 - MUNICIPIO DE MARECHAL CANDIDO RONDON	625/6175114	0,00	718,00
3	312020004 (-) ISSQN	210-0	Nota 18206 - MUNICIPIO DE MARECHAL CANDIDO RONDON	625/6175115	35,72	0,00
3	111010001 CAIXA GERAL	1-9	Nota 18207 - PREFEITURA MUNICIPAL DE IGUAU	625/6175116	1.798,51	0,00
3	311020001 RECEITA COM SERVIÇOS PRESTADOS	203-8	Nota 18207 - PREFEITURA MUNICIPAL DE IGUAU	625/6175116	0,00	1.798,51
3	111010001 CAIXA GERAL	1-9	Nota 18208 - MUNICIPIO DE ITAPEJARA D'OESTE (730)	625/6175118	1.790,00	0,00
3	311020001 RECEITA COM SERVIÇOS PRESTADOS	203-8	Nota 18208 - MUNICIPIO DE ITAPEJARA D'OESTE (730)	625/6175118	0,00	1.790,00
3	111010001 CAIXA GERAL	1-9	Nota 18209 - PREFEITURA MUNICIPAL DE MARILUZ	625/6175120	2.925,00	0,00
3	311020001 RECEITA COM SERVIÇOS PRESTADOS	203-8	Nota 18209 - PREFEITURA MUNICIPAL DE MARILUZ	625/6175120	0,00	2.925,00
3	111010001 CAIXA GERAL	1-9	Nota 18210 - MAL CDO RONDON CAMARA DE VEREADORES	625/6175122	247,39	0,00
3	311020001 RECEITA COM SERVIÇOS PRESTADOS	203-8	Nota 18210 - MAL CDO RONDON CAMARA DE VEREADORES	625/6175123	0,00	249,98
3	312020004 (-) ISSQN	210-0	Nota 18210 - MAL CDO RONDON CAMARA DE VEREADORES	625/6175124	2,59	0,00
3	111010001 CAIXA GERAL	1-9	Nota 18211 - CORBELIA CAMARA MUNICIPAL (1003)	625/6175125	119,00	0,00
3	311020001 RECEITA COM SERVIÇOS PRESTADOS	203-8	Nota 18211 - CORBELIA CAMARA MUNICIPAL (1003)	625/6175125	0,00	119,00
3	111010001 CAIXA GERAL	1-9	Nota 18212 - FME FUNDO MUNICIPAL DE EDUCACAO	625/6175127	1.999,95	0,00
3	311020001 RECEITA COM SERVIÇOS PRESTADOS	203-8	Nota 18212 - FME FUNDO MUNICIPAL DE EDUCACAO	625/6175127	0,00	1.999,95
3	111010001 CAIXA GERAL	1-9	Nota 18213 - FME FUNDO MUNICIPAL DE EDUCACAO	625/6175129	1.466,63	0,00
3	311020001 RECEITA COM SERVIÇOS PRESTADOS	203-8	Nota 18213 - FME FUNDO MUNICIPAL DE EDUCACAO	625/6175129	0,00	1.466,63
3	111010001 CAIXA GERAL	1-9	Nota 18214 - PREFEITURA MUNICIPAL DE RESERVA DO IGUAC	625/6175131	1.466,00	0,00
3	311020001 RECEITA COM SERVIÇOS PRESTADOS	203-8	Nota 18214 - PREFEITURA MUNICIPAL DE RESERVA DO IGUAC	625/6175131	0,00	1.466,00
3	111020002 BANCO DO BRASIL SA	3-5	DEPOSITO - EFETUADO MES 11/22	627/6178584	119,00	0,00
3	111010001 CAIXA GERAL	1-9	DEPOSITO - EFETUADO MES 11/22	627/6178584	0,00	119,00
3	111020002 BANCO DO BRASIL SA	3-5	APLICACAO FINANCEIRA - RESGATE 11/22	627/6178585	0,02	0,00
3	111030013 RENDE FACIL - BANCO DO BRASIL	741-2	APLICACAO FINANCEIRA - RESGATE 11/22	627/6178585	0,00	0,02
3	111030013 RENDE FACIL - BANCO DO BRASIL	741-2	APLICACAO FINANCEIRA 11/22	627/6178586	0,02	0,00
3	111020002 BANCO DO BRASIL SA	3-5	APLICACAO FINANCEIRA 11/22	627/6178586	0,00	0,02
3	111020006 SICREDI	568-1	DEPOSITO - EFETUADO MES 11/22	628/6180547	827,03	0,00
3	111010001 CAIXA GERAL	1-9	DEPOSITO - EFETUADO MES 11/22	628/6180547	0,00	827,03
3	111020006 SICREDI	568-1	DEPOSITO - EFETUADO MES 11/22	628/6180548	1.980,41	0,00
3	111010001 CAIXA GERAL	1-9	DEPOSITO - EFETUADO MES 11/22	628/6180548	0,00	1.980,41
3	423010001 COMISSOES BANCARIAS	312-3	BANCO JUROS E COMISSOES 11/22	628/6180549	2,00	0,00
3	111020006 SICREDI	568-1	BANCO JUROS E COMISSOES 11/22	628/6180549	0,00	2,00
3	423010001 COMISSOES BANCARIAS	312-3	BANCO JUROS E COMISSOES 11/22	628/6180550	3,00	0,00
3	111020006 SICREDI	568-1	BANCO JUROS E COMISSOES 11/22	628/6180550	0,00	3,00
3	111010001 CAIXA GERAL	1-9	SAQUE C/ CARTAO 11/22	628/6180551	10.000,00	0,00
3	111020006 SICREDI	568-1	SAQUE C/ CARTAO 11/22	628/6180551	0,00	10.000,00
3	111010001 CAIXA GERAL	1-9	SAQUE C/ CARTAO 11/22	628/6180552	25.000,00	0,00
3	111020006 SICREDI	568-1	SAQUE C/ CARTAO 11/22	628/6180552	0,00	25.000,00

Handwritten signatures and initials at the bottom of the page.

CNPJ: 10.786.517/0001-01

Consolidação: Empresa

Período: 01/01/2022 a 31/12/2022

Mês/Ano: 11/2022

Dia	Conta	Red.	Histórico	Lote/Lcto	Débito	Crédito
3	111010001 CAIXA GERAL	1-9	SAQUE C/ CARTAO 11/22	628/6180553	630,00	0,00
3	111020006 SICREDI	568-1	SAQUE C/ CARTAO 11/22	628/6180553	0,00	630,00
3	111010001 CAIXA GERAL	1-9	SAQUE C/ CARTAO 11/22	628/6180554	1.334,00	0,00
3	111020006 SICREDI	568-1	SAQUE C/ CARTAO 11/22	628/6180554	0,00	1.334,00
3	111010001 CAIXA GERAL	1-9	SAQUE C/ CARTAO 11/22	628/6180555	740,00	0,00
3	111020006 SICREDI	568-1	SAQUE C/ CARTAO 11/22	628/6180555	0,00	740,00
3	213010008 PENSÃO ALIMENTICIA DE EMPREGADO A PAGAR	695-5	PGTO PENSÃO ALIM. MÊS 10/22 - AFONSO NASCIMENTO	628/6180556	570,00	0,00
3	111020006 SICREDI	568-1	PGTO PENSÃO ALIM. MÊS 10/22 - AFONSO NASCIMENTO	628/6180556	0,00	570,00
3	423010001 COMISSÕES BANCÁRIAS	312-3	BANCO JUROS E COMISSOES 11/22	628/6180557	14,80	0,00
3	111020006 SICREDI	568-1	BANCO JUROS E COMISSOES 11/22	628/6180557	0,00	14,80
3	423010001 COMISSÕES BANCÁRIAS	312-3	BANCO JUROS E COMISSOES 11/22	628/6180558	1,85	0,00
3	111020006 SICREDI	568-1	BANCO JUROS E COMISSOES 11/22	628/6180558	0,00	1,85
3	212010007 SICOOB C.P - CONTRATO Nº 159826	669-6	EMPRESTIMO - PGTO PARCELA 17/28	629/6181308	4.169,02	0,00
3	111020007 SICOOB	597-5	EMPRESTIMO - PGTO PARCELA 17/28	629/6181308	0,00	4.169,02
3	111020007 SICOOB	597-5	DEPOSITO - EFETUADO MES 11/22	629/6181309	10.000,00	0,00
3	111010001 CAIXA GERAL	1-9	DEPOSITO - EFETUADO MES 11/22	629/6181309	0,00	10.000,00
3	111010001 CAIXA GERAL	1-9	SAQUE C/ CARTAO 11/22	629/6181310	33.143,13	0,00
3	111020007 SICOOB	597-5	SAQUE C/ CARTAO 11/22	629/6181310	0,00	33.143,13
3	111020007 SICOOB	597-5	DEPOSITO - EFETUADO MES 11/22	629/6181311	1.154,87	0,00
3	111010001 CAIXA GERAL	1-9	DEPOSITO - EFETUADO MES 11/22	629/6181311	0,00	1.154,87
3	423010001 COMISSÕES BANCÁRIAS	312-3	BANCO JUROS E COMISSOES 11/22	629/6181312	20,00	0,00
3	111020007 SICOOB	597-5	BANCO JUROS E COMISSOES 11/22	629/6181312	0,00	20,00
3	211010001 HENRY EQUIP ELETR. E SIST	460-0	DUPLICATA - PGTO N. 80564 - 3/4	0/6181386	899,29	0,00
3	111010001 CAIXA GERAL	1-9	DUPLICATA - PGTO N. 80564 - 3/4	0/6181386	0,00	899,29
3	421030014 DISPÊNDIOS COM ALIMENTAÇÃO	284-4	NFC-e 43668 - RESTAURANTE TIO ZE EIRELI	0/6181523	44,00	0,00
3	111010001 CAIXA GERAL	1-9	NFC-e 43668 - RESTAURANTE TIO ZE EIRELI	0/6181523	0,00	44,00
3	11030007 COMBUSTIVEIS E LUBRIFICANTES	277-1	NFC-e 44521 - FERRACIN E FERNANDES LTDA	0/6181524	231,00	0,00
3	111010001 CAIXA GERAL	1-9	NFC-e 44521 - FERRACIN E FERNANDES LTDA	0/6181524	0,00	231,00
3	111020008 BANCO XP INVESTIMENTOS CCTVM S/A	671-8	OPERAÇÕES EM BOLSA PR 31/10/2022 NOTA N5 57447199	637/6402617	68.081,35	0,00
3	111030011 APLICAÇÃO BOLSA DE VALORES - CORRETORA XP	672-6	OPERAÇÕES EM BOLSA PR 31/10/2022 NOTA N5 57447199	637/6402617	0,00	68.081,35
<b>Total do Dia:</b>					<b>253.541,55</b>	<b>253.541,55</b>
4	111010001 CAIXA GERAL	1-9	Nota 18216 - PREFEITURA DE SANTA TEREZA DO OESTE	625/6175133	378,00	0,00
4	311020001 RECEITA COM SERVIÇOS PRESTADOS	203-8	Nota 18216 - PREFEITURA DE SANTA TEREZA DO OESTE	625/6175133	0,00	378,00
4	111010001 CAIXA GERAL	1-9	Nota 18217 - PREFEITURA MUNICIPAL DE PALOTINA	625/6175135	205,00	0,00
4	311020001 RECEITA COM SERVIÇOS PRESTADOS	203-8	Nota 18217 - PREFEITURA MUNICIPAL DE PALOTINA	625/6175135	0,00	205,00
4	111010001 CAIXA GERAL	1-9	Nota 18218 - PREFEITURA MUNICIPAL DE PALOTINA	625/6175137	1.435,00	0,00
4	311020001 RECEITA COM SERVIÇOS PRESTADOS	203-8	Nota 18218 - PREFEITURA MUNICIPAL DE PALOTINA	625/6175137	0,00	1.435,00
4	111010001 CAIXA GERAL	1-9	Nota 18219 - PREFEITURA MUNICIPAL DE PALOTINA	625/6175139	2.665,00	0,00
4	311020001 RECEITA COM SERVIÇOS PRESTADOS	203-8	Nota 18219 - PREFEITURA MUNICIPAL DE PALOTINA	625/6175139	0,00	2.665,00
4	111010001 CAIXA GERAL	1-9	Nota 18220 - PREFEITURA MUNICIPAL DE PALOTINA	625/6175141	205,00	0,00
4	311020001 RECEITA COM SERVIÇOS PRESTADOS	203-8	Nota 18220 - PREFEITURA MUNICIPAL DE PALOTINA	625/6175141	0,00	205,00
4	111010001 CAIXA GERAL	1-9	Nota 18221 - PREFEITURA MUNICIPAL DE PALOTINA	625/6175143	205,00	0,00
4	311020001 RECEITA COM SERVIÇOS PRESTADOS	203-8	Nota 18221 - PREFEITURA MUNICIPAL DE PALOTINA	625/6175143	0,00	205,00
4	111010001 CAIXA GERAL	1-9	Nota 18222 - PREFEITURA MUNICIPAL DE PALOTINA	625/6175145	205,00	0,00
4	311020001 RECEITA COM SERVIÇOS PRESTADOS	203-8	Nota 18222 - PREFEITURA MUNICIPAL DE PALOTINA	625/6175145	0,00	205,00
4	111010001 CAIXA GERAL	1-9	Nota 18223 - PREFEITURA MUNICIPAL DE PALOTINA	625/6175147	205,00	0,00
4	311020001 RECEITA COM SERVIÇOS PRESTADOS	203-8	Nota 18223 - PREFEITURA MUNICIPAL DE PALOTINA	625/6175147	0,00	205,00
4	111010001 CAIXA GERAL	1-9	Nota 18224 - PREFEITURA MUNICIPAL DE PALOTINA	625/6175149	205,00	0,00
4	311020001 RECEITA COM SERVIÇOS PRESTADOS	203-8	Nota 18224 - PREFEITURA MUNICIPAL DE PALOTINA	625/6175149	0,00	205,00
4	111010001 CAIXA GERAL	1-9	Nota 18225 - PREFEITURA MUNICIPAL DE PALOTINA	625/6175151	2.665,00	0,00
4	311020001 RECEITA COM SERVIÇOS PRESTADOS	203-8	Nota 18225 - PREFEITURA MUNICIPAL DE PALOTINA	625/6175151	0,00	2.665,00
4	111010001 CAIXA GERAL	1-9	Nota 18226 - PREFEITURA MUNICIPAL DE PALOTINA	625/6175153	410,00	0,00
4	311020001 RECEITA COM SERVIÇOS PRESTADOS	203-8	Nota 18226 - PREFEITURA MUNICIPAL DE PALOTINA	625/6175153	0,00	410,00
4	111010001 CAIXA GERAL	1-9	Nota 18227 - INSTITUTO DE PREVIDENCIA DOS SERVIDORES	625/6175155	51,69	0,00
4	311020001 RECEITA COM SERVIÇOS PRESTADOS	203-8	Nota 18227 - INSTITUTO DE PREVIDENCIA DOS SERVIDORES	625/6175155	0,00	51,69
4	111010001 CAIXA GERAL	1-9	Nota 18228 - COM. CALÇADOS ENI LTDA	625/6175157	85,80	0,00
4	311020001 RECEITA COM SERVIÇOS PRESTADOS	203-8	Nota 18228 - COM. CALÇADOS ENI LTDA	625/6175157	0,00	85,80
4	111010001 CAIXA GERAL	1-9	Nota 18229 - COM CALÇADOS GREMARI LTDA	625/6175159	85,80	0,00
4	311020001 RECEITA COM SERVIÇOS PRESTADOS	203-8	Nota 18229 - COM CALÇADOS GREMARI LTDA	625/6175159	0,00	85,80
4	111010001 CAIXA GERAL	1-9	Nota 18230 - RIMA-RONDON IMPLEMENTOS E MÁQ. AGRÍCOLAS	625/6175161	72,00	0,00
4	311020001 RECEITA COM SERVIÇOS PRESTADOS	203-8	Nota 18230 - RIMA-RONDON IMPLEMENTOS E MÁQ. AGRÍCOLAS	625/6175161	0,00	72,00
4	111010001 CAIXA GERAL	1-9	Nota 18231 - GRANDO & GROFF LTDA	625/6175163	86,00	0,00
4	311020001 RECEITA COM SERVIÇOS PRESTADOS	203-8	Nota 18231 - GRANDO & GROFF LTDA	625/6175163	0,00	86,00
4	111010001 CAIXA GERAL	1-9	Nota 18232 - GRANDO & GROFF LTDA	625/6175165	86,00	0,00
4	311020001 RECEITA COM SERVIÇOS PRESTADOS	203-8	Nota 18232 - GRANDO & GROFF LTDA	625/6175165	0,00	86,00
4	111010001 CAIXA GERAL	1-9	Nota 18233 - INOVAÇÕES COMERCIO DE MEDICAM E PRODUTOS	625/6175167	87,89	0,00
4	311020001 RECEITA COM SERVIÇOS PRESTADOS	203-8	Nota 18233 - INOVAÇÕES COMERCIO DE MEDICAM E PRODUTOS	625/6175167	0,00	87,89
4	111010001 CAIXA GERAL	1-9	Nota 18234 - FABIANA FERNANDA SCHNEIDER EIRELI - ME	625/6175169	46,00	0,00
4	311020001 RECEITA COM SERVIÇOS PRESTADOS	203-8	Nota 18234 - FABIANA FERNANDA SCHNEIDER EIRELI - ME	625/6175169	0,00	46,00
4	111010001 CAIXA GERAL	1-9	Nota 18235 - KAWACKI COM. DE CALÇADOS LTDA	625/6175171	92,00	0,00
4	311020001 RECEITA COM SERVIÇOS PRESTADOS	203-8	Nota 18235 - KAWACKI COM. DE CALÇADOS LTDA	625/6175171	0,00	92,00
4	111010001 CAIXA GERAL	1-9	Nota 18236 - RAFAEL AUGUSTO KAWACKI SCHNEIDER - ME (5	625/6175173	84,00	0,00

*[Handwritten signatures]*

CNPJ: 10.786.517/0001-01

Consolidação: Empresa

Período: 01/01/2022 a 31/12/2022

Mês/Ano: 11/2022

Dia	Conta	Red.	Histórico	Lote/Lcto	Débito	Crédito
4	311020001 RECEITA COM SERVIÇOS PRESTADOS	203-8	Nota 18236 - RAFAEL AUGUSTO KAWACKI SCHNEIDER - ME (5)	625/6175173	0,00	84,00
4	111010001 CAIXA GERAL	1-9	Nota 18237 - EDISON SCHNEIDER ESPORTE - EPP	625/6175175	80,00	0,00
4	311020001 RECEITA COM SERVIÇOS PRESTADOS	203-8	Nota 18237 - EDISON SCHNEIDER ESPORTE - EPP	625/6175175	0,00	80,00
4	111010001 CAIXA GERAL	1-9	Nota 18238 - OLIDES TEREZINHA KAWACKI SCHNEIDER	625/6175177	79,90	0,00
4	311020001 RECEITA COM SERVIÇOS PRESTADOS	203-8	Nota 18238 - OLIDES TEREZINHA KAWACKI SCHNEIDER	625/6175177	0,00	79,90
4	111010001 CAIXA GERAL	1-9	Nota 18239 - CAMPAL AUTO POSTO LTDA (715)	625/6175179	78,00	0,00
4	311020001 RECEITA COM SERVIÇOS PRESTADOS	203-8	Nota 18239 - CAMPAL AUTO POSTO LTDA (715)	625/6175179	0,00	78,00
4	311010001 REVENDA DE MERCADORIAS	200-3	Nota 5257 - INDUSTRIA SCHUMACHER LTDA	625/6175702	0,00	3.700,00
4	111010001 CAIXA GERAL	1-9	Nota 5257 - INDUSTRIA SCHUMACHER LTDA	625/6175703	3.700,00	0,00
4	311010001 REVENDA DE MERCADORIAS	200-3	Nota 5258 - MUNICIPIO DE SANTA RITA DO PASSA QUATRO	625/6175706	0,00	80.100,00
4	111010001 CAIXA GERAL	1-9	Nota 5258 - MUNICIPIO DE SANTA RITA DO PASSA QUATRO	625/6175707	80.100,00	0,00
4	311010001 REVENDA DE MERCADORIAS	200-3	Nota 5259 - MUNICIPIO DE SANTA RITA DO PASSA QUATRO	625/6175712	0,00	1.500,00
4	111010001 CAIXA GERAL	1-9	Nota 5259 - MUNICIPIO DE SANTA RITA DO PASSA QUATRO	625/6175713	1.500,00	0,00
4	421030023 MATERIAL DE USO E CONSUMO	293-3	Nota 1487 - REVELEST COMUNICACAO VISUAL LTDA (11600)	626/6175834	75,00	0,00
4	211010198 REVELEST COMUNICACAO VISUAL LTDA (11600)	718-8	Nota 1487 - REVELEST COMUNICACAO VISUAL LTDA (11600)	626/6175834	0,00	75,00
4	111020002 BANCO DO BRASIL SA	3-5	DEPOSITO - EFETUADO MES 11/22	627/6178587	1.323,00	0,00
4	111010001 CAIXA GERAL	1-9	DEPOSITO - EFETUADO MES 11/22	627/6178587	0,00	1.323,00
4	111020002 BANCO DO BRASIL SA	3-5	DEPOSITO - EFETUADO MES 11/22	627/6178588	2.450,00	0,00
4	111010001 CAIXA GERAL	1-9	DEPOSITO - EFETUADO MES 11/22	627/6178588	0,00	2.450,00
4	111020002 BANCO DO BRASIL SA	3-5	DEPOSITO - EFETUADO MES 11/22	627/6178589	1.225,00	0,00
4	111010001 CAIXA GERAL	1-9	DEPOSITO - EFETUADO MES 11/22	627/6178589	0,00	1.225,00
4	111020002 BANCO DO BRASIL SA	3-5	DEPOSITO - EFETUADO MES 11/22	627/6178590	2.450,00	0,00
4	111010001 CAIXA GERAL	1-9	DEPOSITO - EFETUADO MES 11/22	627/6178590	0,00	2.450,00
4	111020002 BANCO DO BRASIL SA	3-5	DEPOSITO - EFETUADO MES 11/22	627/6178591	245,00	0,00
4	111010001 CAIXA GERAL	1-9	DEPOSITO - EFETUADO MES 11/22	627/6178591	0,00	245,00
4	111020002 BANCO DO BRASIL SA	3-5	DEPOSITO - EFETUADO MES 11/22	627/6178592	245,00	0,00
4	111010001 CAIXA GERAL	1-9	DEPOSITO - EFETUADO MES 11/22	627/6178592	0,00	245,00
4	111020002 BANCO DO BRASIL SA	3-5	DEPOSITO - EFETUADO MES 11/22	627/6178593	245,00	0,00
4	111010001 CAIXA GERAL	1-9	DEPOSITO - EFETUADO MES 11/22	627/6178593	0,00	245,00
4	111020002 BANCO DO BRASIL SA	3-5	DEPOSITO - EFETUADO MES 11/22	627/6178594	980,00	0,00
4	111010001 CAIXA GERAL	1-9	DEPOSITO - EFETUADO MES 11/22	627/6178594	0,00	980,00
4	111020002 BANCO DO BRASIL SA	3-5	DEPOSITO - EFETUADO MES 11/22	627/6178595	245,00	0,00
4	111010001 CAIXA GERAL	1-9	DEPOSITO - EFETUADO MES 11/22	627/6178595	0,00	245,00
4	111020002 BANCO DO BRASIL SA	3-5	DEPOSITO - EFETUADO MES 11/22	627/6178596	5.145,00	0,00
4	111010001 CAIXA GERAL	1-9	DEPOSITO - EFETUADO MES 11/22	627/6178596	0,00	5.145,00
4	111020002 BANCO DO BRASIL SA	3-5	DEPOSITO - EFETUADO MES 11/22	627/6178597	9.555,00	0,00
4	111010001 CAIXA GERAL	1-9	DEPOSITO - EFETUADO MES 11/22	627/6178597	0,00	9.555,00
4	111030013 RENDE FACIL - BANCO DO BRASIL	741-2	APLICACAO FINANCEIRA 11/22	627/6178598	24.227,00	0,00
4	111020002 BANCO DO BRASIL SA	3-5	APLICACAO FINANCEIRA 11/22	627/6178598	0,00	24.227,00
4	111020006 SICREDI	568-1	DEPOSITO - EFETUADO MES 11/22	628/6180559	499,50	0,00
4	111010001 CAIXA GERAL	1-9	DEPOSITO - EFETUADO MES 11/22	628/6180559	0,00	499,50
4	111020006 SICREDI	568-1	DEPOSITO - EFETUADO MES 11/22	628/6180560	4.908,92	0,00
4	111010001 CAIXA GERAL	1-9	DEPOSITO - EFETUADO MES 11/22	628/6180560	0,00	4.908,92
4	111010001 CAIXA GERAL	1-9	SAQUE C/ CARTAO 11/22	628/6180561	190,00	0,00
4	111020006 SICREDI	568-1	SAQUE C/ CARTAO 11/22	628/6180561	0,00	190,00
4	111010001 CAIXA GERAL	1-9	SAQUE C/ CARTAO 11/22	628/6180562	380,00	0,00
4	111020006 SICREDI	568-1	SAQUE C/ CARTAO 11/22	628/6180562	0,00	380,00
4	111010001 CAIXA GERAL	1-9	SAQUE C/ CARTAO 11/22	628/6180563	50,00	0,00
4	111020006 SICREDI	568-1	SAQUE C/ CARTAO 11/22	628/6180563	0,00	50,00
4	111010001 CAIXA GERAL	1-9	SAQUE C/ CARTAO 11/22	628/6180564	100,00	0,00
4	111020006 SICREDI	568-1	SAQUE C/ CARTAO 11/22	628/6180564	0,00	100,00
4	111010001 CAIXA GERAL	1-9	SAQUE C/ CARTAO 11/22	628/6180565	100,00	0,00
4	111020006 SICREDI	568-1	SAQUE C/ CARTAO 11/22	628/6180565	0,00	100,00
4	423010001 COMISSOES BANCARIAS	312-3	BANCO JUROS E COMISSOES 11/22	628/6180566	7,40	0,00
4	111020006 SICREDI	568-1	BANCO JUROS E COMISSOES 11/22	628/6180566	0,00	7,40
4	423010001 COMISSOES BANCARIAS	312-3	BANCO JUROS E COMISSOES 11/22	628/6180567	1,85	0,00
4	111020006 SICREDI	568-1	BANCO JUROS E COMISSOES 11/22	628/6180567	0,00	1,85
4	111020007 SICOOB	597-5	DEPOSITO - EFETUADO MES 11/22	629/6181314	453,80	0,00
4	111010001 CAIXA GERAL	1-9	DEPOSITO - EFETUADO MES 11/22	629/6181314	0,00	453,80
4	423010001 COMISSOES BANCARIAS	312-3	BANCO JUROS E COMISSOES 11/22	629/6181315	8,00	0,00
4	111020007 SICOOB	597-5	BANCO JUROS E COMISSOES 11/22	629/6181315	0,00	8,00
4	423010005 CUSTOS/DESPESAS COM ACOES	682-3	Taxa de intermediacao doador B3SA3 2022102000386566850001-1	637/6402611	0,02	0,00
4	111020008 BANCO XP INVESTIMENTOS CCTVM SA	671-8	Taxa de intermediacao doador B3SA3 2022102000386566850001-1	637/6402611	0,00	0,02
4	423010005 CUSTOS/DESPESAS COM ACOES	682-3	Taxa de intermediacao doador TOTS3 2022100600383827580001-1	637/6402612	0,57	0,00
4	111020008 BANCO XP INVESTIMENTOS CCTVM SA	671-8	Taxa de intermediacao doador TOTS3 2022100600383827580001-1	637/6402612	0,00	0,57
4	111020008 BANCO XP INVESTIMENTOS CCTVM SA	671-8	Cr,dito Ref. Taxa de Remuneracao BTC TOTS	637/6402613	1,92	0,00
4	313030005 TAXA DE REMUNERACAO S/ ACOES	743-9	Cr,dito Ref. Taxa de Remuneracao BTC TOTS	637/6402613	0,00	1,92
4	111020008 BANCO XP INVESTIMENTOS CCTVM SA	671-8	Cr,dito Ref. Taxa de Remuneracao BTC B3SA	637/6402614	0,09	0,00
4	313030005 TAXA DE REMUNERACAO S/ ACOES	743-9	Cr,dito Ref. Taxa de Remuneracao BTC B3SA	637/6402614	0,00	0,09
4	424010008 IRRF SOB ACOES	674-2	DEBITO CBLC IRRF S/ RENDIMENTO DE BTC TOTS	637/6402615	0,43	0,00
4	111020008 BANCO XP INVESTIMENTOS CCTVM SA	671-8	DEBITO CBLC IRRF S/ RENDIMENTO DE BTC TOTS	637/6402615	0,00	0,43
4	424010008 IRRF SOB ACOES	674-2	DEBITO CBLC IRRF S/ RENDIMENTO DE BTC B3SA	637/6402616	0,02	0,00
4	111020008 BANCO XP INVESTIMENTOS CCTVM SA	671-8	DEBITO CBLC IRRF S/ RENDIMENTO DE BTC B3SA	637/6402616	0,00	0,02
5	421030007 COMBUSTIVEIS E LUBRIFICANTES	277-1	NFC-e 880843 - NDF COM. DE COMBUSTIVEIS LTDA	0/6181552	150.210,60	150.210,60
5	111010001 CAIXA GERAL	1-9	NFC-e 880843 - NDF COM. DE COMBUSTIVEIS LTDA	0/6181552	0,00	125,30
5	421030028 SEGUROS	296-8	SEGURO VLR A APROPRIAR 18.60.2022.0612139 - 03/12 AVOS	0/6181888	77,24	0,00
5	114010001 PREMIO DE SEGUROS A APROPRIAR	43-4	SEGURO VLR A APROPRIAR 18.60.2022.0612139 - 03/12 AVOS	0/6181888	0,00	77,24
6	421030014 DISPENSIOS COM ALIMENTACAO	284-4	NFC-e 131200 - RESTAURANTE E LANCHONETE PRA FRENTE BRASIL	0/6181507	202,54	202,54
					40,90	0,00

*[Handwritten signatures]*

CNPJ: 10.786.517/0001-01

Consolidação: Empresa

Período: 01/01/2022 a 31/12/2022

Mês/Ano: 11/2022

Dia	Conta	Red.	Histórico	Lote/Lcto	Débito	Crédito
6	111010001 CAIXA GERAL	1-9	NFC-e 131200 - RESTAURANTE E LANCHONETE PRA FRENTE BRASIL	0/6181507	0,00	40,90
6	421030014 DISPENDIOS COM ALIMENTAÇÃO	284-4	NFC-e 28150 - DON RAFAELLE PIZZARIA E CHOPERIA	0/6181544	70,00	0,00
6	111010001 CAIXA GERAL	1-9	NFC-e 28150 - DON RAFAELLE PIZZARIA E CHOPERIA	0/6181544	0,00	70,00
6	421030007 COMBUSTIVEIS E LUBRIFICANTES	277-1	NFC-e 212184 - AUTO POSTO LIMOEIRO LTDA	0/6181546	265,62	0,00
6	111010001 CAIXA GERAL	1-9	NFC-e 212184 - AUTO POSTO LIMOEIRO LTDA	0/6181546	0,00	265,62
6	421030014 DISPENDIOS COM ALIMENTAÇÃO	284-4	NFC-e 131201 - RESTAURANTE E LANCHONETE PRA FRENTE BRASIL LTDA	0/6181551	40,90	0,00
6	111010001 CAIXA GERAL	1-9	NFC-e 131201 - RESTAURANTE E LANCHONETE PRA FRENTE BRASIL LTDA	0/6181551	0,00	40,90
<b>Total do Dia:</b>					<b>417,42</b>	<b>417,42</b>
7	111010001 CAIXA GERAL	1-9	Nota 18240 - Helte Equipamentos Eletricos Eireli	625/6175181	149,90	0,00
7	311020001 RECEITA COM SERVIÇOS PRESTADOS	203-8	Nota 18240 - Helte Equipamentos Eletricos Eireli	625/6175181	0,00	149,90
7	111010001 CAIXA GERAL	1-9	Nota 18241 - Helte Equipamentos Eletricos Eireli	625/6175183	139,90	0,00
7	311020001 RECEITA COM SERVIÇOS PRESTADOS	203-8	Nota 18241 - Helte Equipamentos Eletricos Eireli	625/6175183	0,00	139,90
7	111010001 CAIXA GERAL	1-9	Nota 18242 - J HELTE EIRELI	625/6175185	159,90	0,00
7	311020001 RECEITA COM SERVIÇOS PRESTADOS	203-8	Nota 18242 - J HELTE EIRELI	625/6175185	0,00	159,90
7	111010001 CAIXA GERAL	1-9	Nota 18243 - J HELTE EIRELI	625/6175187	149,90	0,00
7	311020001 RECEITA COM SERVIÇOS PRESTADOS	203-8	Nota 18243 - J HELTE EIRELI	625/6175187	0,00	149,90
7	111010001 CAIXA GERAL	1-9	Nota 18244 - J. HELTE LTDA	625/6175189	99,90	0,00
7	311020001 RECEITA COM SERVIÇOS PRESTADOS	203-8	Nota 18244 - J. HELTE LTDA	625/6175189	0,00	99,90
7	111010001 CAIXA GERAL	1-9	Nota 18245 - CLAUDIO M. JABER (915)	625/6175191	139,00	0,00
7	311020001 RECEITA COM SERVIÇOS PRESTADOS	203-8	Nota 18245 - CLAUDIO M. JABER (915)	625/6175191	0,00	139,00
7	111010001 CAIXA GERAL	1-9	Nota 18246 - ANAHY PREFEITURA MUNICIPAL	625/6175193	2.189,00	0,00
7	311020001 RECEITA COM SERVIÇOS PRESTADOS	203-8	Nota 18246 - ANAHY PREFEITURA MUNICIPAL	625/6175193	0,00	2.189,00
7	111010001 CAIXA GERAL	1-9	Nota 18247 - PREFEITURA MUNICIPAL DE GUAIRA	625/6175195	1.733,29	0,00
7	311020001 RECEITA COM SERVIÇOS PRESTADOS	203-8	Nota 18247 - PREFEITURA MUNICIPAL DE GUAIRA	625/6175195	0,00	1.733,29
7	111010001 CAIXA GERAL	1-9	Nota 18248 - FUNDO MUNICIPAL ASSISTENCIA SOCIAL	625/6175197	533,32	0,00
7	311020001 RECEITA COM SERVIÇOS PRESTADOS	203-8	Nota 18248 - FUNDO MUNICIPAL ASSISTENCIA SOCIAL	625/6175197	0,00	533,32
7	111010001 CAIXA GERAL	1-9	Nota 18249 - FUNDO MUNICIPAL DE SAUDE DE GUAIRA	625/6175199	1.866,62	0,00
7	311020001 RECEITA COM SERVIÇOS PRESTADOS	203-8	Nota 18249 - FUNDO MUNICIPAL DE SAUDE DE GUAIRA	625/6175199	0,00	1.866,62
7	111010001 CAIXA GERAL	1-9	Nota 18250 - PREFEITURA MUNICIPAL DE GUAIRA	625/6175201	133,33	0,00
7	311020001 RECEITA COM SERVIÇOS PRESTADOS	203-8	Nota 18250 - PREFEITURA MUNICIPAL DE GUAIRA	625/6175201	0,00	133,33
7	111010001 CAIXA GERAL	1-9	Nota 18252 - TOLEDO CAMARA MUNICIPAL	625/6175203	169,00	0,00
7	311020001 RECEITA COM SERVIÇOS PRESTADOS	203-8	Nota 18252 - TOLEDO CAMARA MUNICIPAL	625/6175203	0,00	169,00
7	111010001 CAIXA GERAL	1-9	Nota 18253 - MUNICIPIO DE OURO VERDE DO OESTE	625/6175205	2.456,80	0,00
7	311020001 RECEITA COM SERVIÇOS PRESTADOS	203-8	Nota 18253 - MUNICIPIO DE OURO VERDE DO OESTE	625/6175205	0,00	2.456,80
7	111010001 CAIXA GERAL	1-9	Nota 18254 - CARTÓRIO DISTRIBUIDOR (FORUM)	625/6175207	175,00	0,00
7	311020001 RECEITA COM SERVIÇOS PRESTADOS	203-8	Nota 18254 - CARTÓRIO DISTRIBUIDOR (FORUM)	625/6175207	0,00	175,00
7	311010001 REVENDA DE MERCADORIAS	200-3	Nota 5260 - PREFEITURA MUNICIPAL DE PALOTINA	625/6175718	0,00	65,00
7	111010001 CAIXA GERAL	1-9	Nota 5260 - PREFEITURA MUNICIPAL DE PALOTINA	625/6175719	65,00	0,00
7	311010001 REVENDA DE MERCADORIAS	200-3	Nota 5262 - INDUSTRIA SCHUMACHER LTDA	625/6175722	0,00	350,00
7	111010001 CAIXA GERAL	1-9	Nota 5262 - INDUSTRIA SCHUMACHER LTDA	625/6175723	350,00	0,00
7	293030001 REMESSA DE BEM DE MERCADORIA PARA COMODATO	543-6	Nota 5263 - CAMARA MUNICIPAL DE TUPASSI	625/6175730	0,00	1.500,00
7	193030001 REMESSA DE BEM DE MERCADORIA PARA COMODATO	542-8	Nota 5263 - CAMARA MUNICIPAL DE TUPASSI	625/6175731	1.500,00	0,00
7	21030028 SERVIÇO DE TERCEIROS (PJ)	298-4	Nota 82159 - HENRY EQUIPAMENTOS ELETRONICOS E SISTEMA	626/6175784	708,91	0,00
7	211010001 HENRY EQUIP ELETR. E SIST	460-0	Nota 82159 - HENRY EQUIPAMENTOS ELETRONICOS E SISTEMA	626/6175784	0,00	708,91
7	421030028 SERVIÇO DE TERCEIROS (PJ)	298-4	Nota 215 - FLAVIO ERVINO SCHIMIDT SOC IND DE ADV	626/6175786	600,00	0,00
7	211010201 FLAVIO ERVINO SCHIMIDT SOC IND DE ADV	721-8	Nota 215 - FLAVIO ERVINO SCHIMIDT SOC IND DE ADV	626/6175786	0,00	600,00
7	213020003 FGTS A RECOLHER	161-9	FGTS - PGTO GUIA MES 10/22	0/6175939	4.571,97	0,00
7	111010001 CAIXA GERAL	1-9	FGTS - PGTO GUIA MES 10/22	0/6175939	0,00	4.571,97
7	111020002 BANCO DO BRASIL SA	3-5	DEPOSITO - EFETUADO MES 11/22	627/6178599	190,00	0,00
7	111010001 CAIXA GERAL	1-9	DEPOSITO - EFETUADO MES 11/22	627/6178599	0,00	190,00
7	111020002 BANCO DO BRASIL SA	3-5	DEPOSITO - EFETUADO MES 11/22	627/6178600	237,54	0,00
7	111010001 CAIXA GERAL	1-9	DEPOSITO - EFETUADO MES 11/22	627/6178600	0,00	237,54
7	111020002 BANCO DO BRASIL SA	3-5	DEPOSITO - EFETUADO MES 11/22	627/6178601	4.654,00	0,00
7	111010001 CAIXA GERAL	1-9	DEPOSITO - EFETUADO MES 11/22	627/6178601	0,00	4.654,00
7	111020002 BANCO DO BRASIL SA	3-5	DEPOSITO - EFETUADO MES 11/22	627/6178602	1.435,00	0,00
7	111010001 CAIXA GERAL	1-9	DEPOSITO - EFETUADO MES 11/22	627/6178602	0,00	1.435,00
7	111020002 BANCO DO BRASIL SA	3-5	DEPOSITO - EFETUADO MES 11/22	627/6178603	1.790,00	0,00
7	111010001 CAIXA GERAL	1-9	DEPOSITO - EFETUADO MES 11/22	627/6178603	0,00	1.790,00
7	111020002 BANCO DO BRASIL SA	3-5	DEPOSITO - EFETUADO MES 11/22	627/6178604	1.980,00	0,00
7	111010001 CAIXA GERAL	1-9	DEPOSITO - EFETUADO MES 11/22	627/6178604	0,00	1.980,00
7	111020002 BANCO DO BRASIL SA	3-5	DEPOSITO - EFETUADO MES 11/22	627/6178605	1.365,00	0,00
7	111010001 CAIXA GERAL	1-9	DEPOSITO - EFETUADO MES 11/22	627/6178605	0,00	1.365,00
7	111020002 BANCO DO BRASIL SA	3-5	DEPOSITO - EFETUADO MES 11/22	627/6178606	205,00	0,00
7	111010001 CAIXA GERAL	1-9	DEPOSITO - EFETUADO MES 11/22	627/6178606	0,00	205,00
7	111020002 BANCO DO BRASIL SA	3-5	DEPOSITO - EFETUADO MES 11/22	627/6178607	2.665,00	0,00
7	111010001 CAIXA GERAL	1-9	DEPOSITO - EFETUADO MES 11/22	627/6178607	0,00	2.665,00
7	111020002 BANCO DO BRASIL SA	3-5	DEPOSITO - EFETUADO MES 11/22	627/6178608	3.895,00	0,00
7	111010001 CAIXA GERAL	1-9	DEPOSITO - EFETUADO MES 11/22	627/6178608	0,00	3.895,00
7	111010001 CAIXA GERAL	1-9	SAQUE C/ CARTAO 11/22	627/6178609	50,00	0,00
7	111020002 BANCO DO BRASIL SA	3-5	SAQUE C/ CARTAO 11/22	627/6178609	0,00	50,00
7	111010001 CAIXA GERAL	1-9	SAQUE C/ CARTAO 11/22	627/6178610	70,00	0,00
7	111020002 BANCO DO BRASIL SA	3-5	SAQUE C/ CARTAO 11/22	627/6178610	0,00	70,00
7	111010001 CAIXA GERAL	1-9	SAQUE C/ CARTAO 11/22	627/6178611	825,00	0,00
7	111020002 BANCO DO BRASIL SA	3-5	SAQUE C/ CARTAO 11/22	627/6178611	0,00	825,00

*[Handwritten signatures]*

CNPJ: 10.786.517/0001-01

Consolidação: Empresa

Período: 01/01/2022 a 31/12/2022

Mês/Ano: 11/2022

Dia	Conta	Red.	Histórico	Lote/Lcto	Débito	Crédito
7	111010001 CAIXA GERAL	1-9	SAQUE C/ CARTAO 11/22	627/6178612	120,00	0,00
7	111020002 BANCO DO BRASIL SA	3-5	SAQUE C/ CARTAO 11/22	627/6178612	0,00	120,00
7	111010001 CAIXA GERAL	1-9	SAQUE C/ CARTAO 11/22	627/6178613	60,00	0,00
7	111020002 BANCO DO BRASIL SA	3-5	SAQUE C/ CARTAO 11/22	627/6178613	0,00	60,00
7	111010001 CAIXA GERAL	1-9	SAQUE C/ CARTAO 11/22	627/6178614	250,00	0,00
7	111020002 BANCO DO BRASIL SA	3-5	SAQUE C/ CARTAO 11/22	627/6178614	0,00	250,00
7	211010198 REVELEST COMUNICACAO VISUAL LTDA (11600)	718-8	DUPLICATA - PGTO N. 1473	627/6178615	880,00	0,00
7	111020002 BANCO DO BRASIL SA	3-5	DUPLICATA - PGTO N. 1473	627/6178615	0,00	880,00
7	111010001 CAIXA GERAL	1-9	SAQUE C/ CARTAO 11/22	627/6178616	4.571,97	0,00
7	111020002 BANCO DO BRASIL SA	3-5	SAQUE C/ CARTAO 11/22	627/6178616	0,00	4.571,97
7	111010001 CAIXA GERAL	1-9	SAQUE C/ CARTAO 11/22	627/6178617	50,00	0,00
7	111020002 BANCO DO BRASIL SA	3-5	SAQUE C/ CARTAO 11/22	627/6178617	0,00	50,00
7	421030015 ENERGIA ELÉTRICA	285-2	ENERGIA ELETRICA PG MES 10/22 - 109183835	627/6178618	114,39	0,00
7	111020002 BANCO DO BRASIL SA	3-5	ENERGIA ELETRICA PG MES 10/22 - 109183835	627/6178618	0,00	114,39
7	421030004 ASSISTENCIA CONTÁBIL E JURIDICA	274-7	HONORARIOS PG CFE RECIBO 21879 - 10/22	627/6178619	935,00	0,00
7	111020002 BANCO DO BRASIL SA	3-5	HONORARIOS PG CFE RECIBO 21879 - 10/22	627/6178619	0,00	935,00
7	421030015 ENERGIA ELÉTRICA	285-2	ENERGIA ELETRICA PG MES 10/22 - 109183860	627/6178620	143,13	0,00
7	111020002 BANCO DO BRASIL SA	3-5	ENERGIA ELETRICA PG MES 10/22 - 109183860	627/6178620	0,00	143,13
7	111010001 CAIXA GERAL	1-9	SAQUE C/ CARTAO 11/22	627/6178621	171,50	0,00
7	111020002 BANCO DO BRASIL SA	3-5	SAQUE C/ CARTAO 11/22	627/6178621	0,00	171,50
7	211010032 CAMARGO VENDING LTDA	590-8	DUPLICATA - PGTO N. 992	627/6178622	168,00	0,00
7	111020002 BANCO DO BRASIL SA	3-5	DUPLICATA - PGTO N. 992	627/6178622	0,00	168,00
7	211010202 PEREIRA E PAIVA INDUSTRIA E COMERCIO LTD	722-6	DUPLICATA - PGTO N. 6666 - 5/6	627/6178623	985,00	0,00
7	111020002 BANCO DO BRASIL SA	3-5	DUPLICATA - PGTO N. 6666 - 5/6	627/6178623	0,00	985,00
7	111010001 CAIXA GERAL	1-9	SAQUE C/ CARTAO 11/22	627/6178624	975,00	0,00
7	111020002 BANCO DO BRASIL SA	3-5	SAQUE C/ CARTAO 11/22	627/6178624	0,00	975,00
7	111010001 CAIXA GERAL	1-9	SAQUE C/ CARTAO 11/22	627/6178625	2.846,74	0,00
7	111020002 BANCO DO BRASIL SA	3-5	SAQUE C/ CARTAO 11/22	627/6178625	0,00	2.846,74
7	111010001 CAIXA GERAL	1-9	SAQUE C/ CARTAO 11/22	627/6178626	1.013,87	0,00
7	111020002 BANCO DO BRASIL SA	3-5	SAQUE C/ CARTAO 11/22	627/6178626	0,00	1.013,87
7	111010001 CAIXA GERAL	1-9	SAQUE C/ CARTAO 11/22	627/6178627	3.967,20	0,00
7	111020002 BANCO DO BRASIL SA	3-5	SAQUE C/ CARTAO 11/22	627/6178627	0,00	3.967,20
7	111010001 CAIXA GERAL	1-9	SAQUE C/ CARTAO 11/22	627/6178628	437,82	0,00
7	111020002 BANCO DO BRASIL SA	3-5	SAQUE C/ CARTAO 11/22	627/6178628	0,00	437,82
7	111030009 TITULO DE CAPITALIZAÇÃO - OUROCAP	601-7	OUROCAP - APLICAÇÃO FINANCEIRA 16/36 - 79460	627/6178629	1.107,04	0,00
7	111020002 BANCO DO BRASIL SA	3-5	OUROCAP - APLICAÇÃO FINANCEIRA 16/36 - 79460	627/6178629	0,00	1.107,04
7	111020002 BANCO DO BRASIL SA	3-5	APLICAÇÃO FINANCEIRA - RESGATE 11/22	627/6178630	1.325,12	0,00
7	111030013 RENDE FACIL - BANCO DO BRASIL	741-2	APLICAÇÃO FINANCEIRA - RESGATE 11/22	627/6178630	0,00	1.325,12
7	111010001 CAIXA GERAL	1-9	SAQUE C/ CARTAO 11/22	628/6180568	192,32	0,00
7	111020006 SICREDI	568-1	SAQUE C/ CARTAO 11/22	628/6180568	0,00	192,32
7	111020006 SICREDI	568-1	DEPOSITO - EFETUADO MES 11/22	628/6180569	996,30	0,00
7	111010001 CAIXA GERAL	1-9	DEPOSITO - EFETUADO MES 11/22	628/6180569	0,00	996,30
7	111020006 SICREDI	568-1	DEPOSITO - EFETUADO MES 11/22	628/6180570	148,15	0,00
7	111010001 CAIXA GERAL	1-9	DEPOSITO - EFETUADO MES 11/22	628/6180570	0,00	148,15
7	423010001 COMISSÕES BANCÁRIAS	312-3	BANCO JUROS E COMISSOES 11/22	628/6180571	11,00	0,00
7	111020006 SICREDI	568-1	BANCO JUROS E COMISSOES 11/22	628/6180571	0,00	11,00
7	212010009 SICREDI C.P - CONTRATO Nº C11633147	730-7	EMPRESTIMO - PGTO PARCELA 15/24	628/6180572	2.310,41	0,00
7	111020006 SICREDI	568-1	EMPRESTIMO - PGTO PARCELA 15/24	628/6180572	0,00	2.310,41
7	111010001 CAIXA GERAL	1-9	SAQUE C/ CARTAO 11/22	628/6180573	400,00	0,00
7	111020006 SICREDI	568-1	SAQUE C/ CARTAO 11/22	628/6180573	0,00	400,00
7	111010001 CAIXA GERAL	1-9	SAQUE C/ CARTAO 11/22	628/6180574	138,00	0,00
7	111020006 SICREDI	568-1	SAQUE C/ CARTAO 11/22	628/6180574	0,00	138,00
7	111010001 CAIXA GERAL	1-9	SAQUE C/ CARTAO 11/22	628/6180575	100,00	0,00
7	111020006 SICREDI	568-1	SAQUE C/ CARTAO 11/22	628/6180575	0,00	100,00
7	111010001 CAIXA GERAL	1-9	SAQUE C/ CARTAO 11/22	628/6180576	100,00	0,00
7	111020006 SICREDI	568-1	SAQUE C/ CARTAO 11/22	628/6180576	0,00	100,00
7	111010001 CAIXA GERAL	1-9	SAQUE C/ CARTAO 11/22	628/6180577	100,00	0,00
7	111020006 SICREDI	568-1	SAQUE C/ CARTAO 11/22	628/6180577	0,00	100,00
7	111010001 CAIXA GERAL	1-9	SAQUE C/ CARTAO 11/22	628/6180578	100,00	0,00
7	111020006 SICREDI	568-1	SAQUE C/ CARTAO 11/22	628/6180578	0,00	100,00
7	111010001 CAIXA GERAL	1-9	SAQUE C/ CARTAO 11/22	628/6180579	100,00	0,00
7	111020006 SICREDI	568-1	SAQUE C/ CARTAO 11/22	628/6180579	0,00	100,00
7	111010001 CAIXA GERAL	1-9	SAQUE C/ CARTAO 11/22	628/6180580	100,00	0,00
7	111020006 SICREDI	568-1	SAQUE C/ CARTAO 11/22	628/6180580	0,00	100,00
7	111010001 CAIXA GERAL	1-9	SAQUE C/ CARTAO 11/22	628/6180581	100,00	0,00
7	111020006 SICREDI	568-1	SAQUE C/ CARTAO 11/22	628/6180581	0,00	100,00
7	111010001 CAIXA GERAL	1-9	SAQUE C/ CARTAO 11/22	628/6180582	100,00	0,00
7	111020006 SICREDI	568-1	SAQUE C/ CARTAO 11/22	628/6180582	0,00	100,00
7	111010001 CAIXA GERAL	1-9	SAQUE C/ CARTAO 11/22	628/6180583	100,00	0,00
7	111020006 SICREDI	568-1	SAQUE C/ CARTAO 11/22	628/6180583	0,00	100,00
7	423010001 COMISSÕES BANCÁRIAS	312-3	BANCO JUROS E COMISSOES 11/22	628/6180584	25,90	0,00
7	111020006 SICREDI	568-1	BANCO JUROS E COMISSOES 11/22	628/6180584	0,00	25,90
7	423010001 COMISSÕES BANCÁRIAS	312-3	BANCO JUROS E COMISSOES 11/22	628/6180585	29,60	0,00
7	111020006 SICREDI	568-1	BANCO JUROS E COMISSOES 11/22	628/6180585	0,00	29,60
7	423010001 COMISSÕES BANCÁRIAS	312-3	BANCO JUROS E COMISSOES 11/22	629/6181316	54,90	0,00
7	111020007 SICOOB	597-5	BANCO JUROS E COMISSOES 11/22	629/6181316	0,00	54,90
7	111020007 SICOOB	597-5	DEPOSITO - EFETUADO MES 11/22	629/6181317	515,58	0,00
7	111010001 CAIXA GERAL	1-9	DEPOSITO - EFETUADO MES 11/22	629/6181317	0,00	515,58
7	423010001 COMISSÕES BANCÁRIAS	312-3	BANCO JUROS E COMISSOES 11/22	629/6181318	16,00	0,00
7	111020007 SICOOB	597-5	BANCO JUROS E COMISSOES 11/22	629/6181318	0,00	16,00
7	211010035 BOLSA DE LICITAÇÕES E LEILÕES DO BRASIL	593-2	DUPLICATA - PGTO N. 206759 - 10/12	0/6181381	50,00	0,00
7	111010001 CAIXA GERAL	1-9	DUPLICATA - PGTO N. 206759 - 10/12	0/6181381	0,00	50,00
7	421030014 DISPENSIOS COM ALIMENTAÇÃO	284-4	NFC-e 1311 - SM RESTAURANTE E PIZZARIA LTDA	0/6181513	28,00	0,00
7	111010001 CAIXA GERAL	1-9	NFC-e 1311 - SM RESTAURANTE E PIZZARIA LTDA	0/6181513	0,00	28,00
7	421030007 COMBUSTIVEIS E LUBRIFICANTES	277-1	NFC-e 881597 - NDF COM. DE COMBUSTIVEIS LTDA	0/6181522	238,11	0,00
7	111010001 CAIXA GERAL	1-9	NFC-e 881597 - NDF COM. DE COMBUSTIVEIS LTDA	0/6181522	0,00	238,11
7	421030007 COMBUSTIVEIS E LUBRIFICANTES	277-1	NFC-e 8321 - AUTO POSTO SEDE ALVORADA 1 LTDA	0/6181526	222,17	0,00
7	111010001 CAIXA GERAL	1-9	NFC-e 8321 - AUTO POSTO SEDE ALVORADA 1 LTDA	0/6181526	0,00	222,17
7	421030014 DISPENSIOS COM ALIMENTAÇÃO	284-4	NFC-e 8321 - AUTO POSTO SEDE ALVORADA 1 LTDA	0/6181529	18,00	0,00

*[Handwritten signatures and marks]*

CNPJ: 10.786.517/0001-01

Consolidação: Empresa

Período: 01/01/2022 a 31/12/2022

Mês/Ano: 11/2022

Dia	Conta	Red.	Histórico	Lote/Lcto	Débito	Crédito
7	421030014	284-4	NFC-e 82821 - REDE DE POSTOS NOVO BRASIL LTDA ALIMENTAÇÃO	0/6181532	3,00	0,00
7	111010001	1-9	NFC-e 82821 - REDE DE POSTOS NOVO BRASIL LTDA CAIXA GERAL	0/6181534	0,00	116,82
7	421030007	277-1	NFC-e 82821 - REDE DE POSTOS NOVO BRASIL LTDA COMBUSTIVEIS E LUBRIFICANTES	0/6181535	113,82	0,00
7	421030029	299-2	RECIBO - PGTO RECIBO N. F110/2022 - 10/22 COMERCIAL	0/6181832	171,50	0,00
7	111010001	1-9	RECIBO - PGTO RECIBO N. F110/2022 - 10/22 CAIXA GERAL	0/6181832	0,00	171,50
7	213010007	588-6	PG DESCONTO CONV. MÉDICO 10/22 CONVENIO MÉDICO A PAGAR	0/6181865	2.606,24	0,00
7	111010001	1-9	PG DESCONTO CONV. MÉDICO 10/22 CAIXA GERAL	0/6181865	0,00	2.606,24
7	421010014	470-7	PGTO CIEE/PR MÊS 10/22 BOLSA-AUXILIO CIEE/PR	0/6181872	750,00	0,00
7	421030036	471-5	PGTO CIEE/PR MÊS 10/22 TAXA CIEE/PR	0/6181873	75,00	0,00
7	111010001	1-9	PGTO CIEE/PR MÊS 10/22 CAIXA GERAL	0/6181874	0,00	825,00
7	423020003	317-4	ENCARGOS APROPRIADOS PARCELA 15/24 - C11633147-6 JUROS PASSIVOS	0/6209335	260,91	0,00
7	212030001	740-4	ENCARGOS APROPRIADOS PARCELA 15/24 - C11633147-6 (-) ENCARGOS FINANCEIROS A APROPRIAR	0/6209335	0,00	260,91
7	211010208	733-1	DUPLICATA - PGTO N. 1583 GILVANY HECK	0/6386306	975,00	0,00
7	111010001	1-9	DUPLICATA - PGTO N. 1583 CAIXA GERAL	0/6386306	0,00	975,00
7	111020008	671-8	AJUSTE DE CUSTOS BTC - B3SA3 128 BANCO XP INVESTIMENTOS CCTVM S/A	637/6402596	0,01	0,00
7	423010005	682-3	AJUSTE DE CUSTOS BTC - B3SA3 128 CUSTOS/DESPESAS COM AÇÕES	637/6402596	0,00	0,01
7	111020008	671-8	AJUSTE DE CUSTOS BTC - B3SA3 128 BANCO XP INVESTIMENTOS CCTVM S/A	637/6402597	0,01	0,00
7	423010005	682-3	AJUSTE DE CUSTOS BTC - B3SA3 128 CUSTOS/DESPESAS COM AÇÕES	637/6402597	0,00	0,01
7	111020008	671-8	AJUSTE DE CUSTOS BTC - B3SA3 129 BANCO XP INVESTIMENTOS CCTVM S/A	637/6402598	0,01	0,00
7	423010005	682-3	AJUSTE DE CUSTOS BTC - B3SA3 129 CUSTOS/DESPESAS COM AÇÕES	637/6402598	0,00	0,01
7	111020008	671-8	AJUSTE DE CUSTOS BTC - B3SA3 128 BANCO XP INVESTIMENTOS CCTVM S/A	637/6402599	0,01	0,00
7	423010005	682-3	AJUSTE DE CUSTOS BTC - B3SA3 128 CUSTOS/DESPESAS COM AÇÕES	637/6402599	0,00	0,01
7	111020008	671-8	AJUSTE DE CUSTOS BTC - B3SA3 129 BANCO XP INVESTIMENTOS CCTVM S/A	637/6402600	0,01	0,00
7	423010005	682-3	AJUSTE DE CUSTOS BTC - B3SA3 129 CUSTOS/DESPESAS COM AÇÕES	637/6402600	0,00	0,01
7	111020008	671-8	AJUSTE DE CUSTOS BTC - B3SA3 129 BANCO XP INVESTIMENTOS CCTVM S/A	637/6402601	0,01	0,00
7	423010005	682-3	AJUSTE DE CUSTOS BTC - B3SA3 129 CUSTOS/DESPESAS COM AÇÕES	637/6402601	0,00	0,01
7	111020008	671-8	AJUSTE DE CUSTOS BTC - B3SA3 128 BANCO XP INVESTIMENTOS CCTVM S/A	637/6402602	0,01	0,00
7	423010005	682-3	AJUSTE DE CUSTOS BTC - B3SA3 128 CUSTOS/DESPESAS COM AÇÕES	637/6402602	0,00	0,01
7	111020008	671-8	AJUSTE DE CUSTOS BTC - B3SA3 129 BANCO XP INVESTIMENTOS CCTVM S/A	637/6402603	0,01	0,00
7	423010005	682-3	AJUSTE DE CUSTOS BTC - B3SA3 129 CUSTOS/DESPESAS COM AÇÕES	637/6402603	0,00	0,01
7	111020008	671-8	AJUSTE DE CUSTOS BTC - B3SA3 129 BANCO XP INVESTIMENTOS CCTVM S/A	637/6402604	0,01	0,00
7	423010005	682-3	AJUSTE DE CUSTOS BTC - B3SA3 129 CUSTOS/DESPESAS COM AÇÕES	637/6402604	0,00	0,01
7	111020008	671-8	AJUSTE DE CUSTOS BTC - B3SA3 129 BANCO XP INVESTIMENTOS CCTVM S/A	637/6402605	0,01	0,00
7	423010005	682-3	AJUSTE DE CUSTOS BTC - B3SA3 129 CUSTOS/DESPESAS COM AÇÕES	637/6402605	0,00	0,01
7	111020008	671-8	AJUSTE DE CUSTOS BTC - B3SA3 129 BANCO XP INVESTIMENTOS CCTVM S/A	637/6402606	0,01	0,00
7	423010005	682-3	AJUSTE DE CUSTOS BTC - B3SA3 129 CUSTOS/DESPESAS COM AÇÕES	637/6402606	0,00	0,01
7	111020008	671-8	AJUSTE DE CUSTOS BTC - B3SA3 128 BANCO XP INVESTIMENTOS CCTVM S/A	637/6402607	0,01	0,00
7	423010005	682-3	AJUSTE DE CUSTOS BTC - B3SA3 128 CUSTOS/DESPESAS COM AÇÕES	637/6402607	0,00	0,01
7	111020008	671-8	AJUSTE DE CUSTOS BTC - B3SA3 129 BANCO XP INVESTIMENTOS CCTVM S/A	637/6402608	0,01	0,00
7	423010005	682-3	AJUSTE DE CUSTOS BTC - B3SA3 129 CUSTOS/DESPESAS COM AÇÕES	637/6402608	0,00	0,01
7	111020008	671-8	AJUSTE DE CUSTOS BTC - B3SA3 128 BANCO XP INVESTIMENTOS CCTVM S/A	637/6402609	0,01	0,00
7	423010005	682-3	AJUSTE DE CUSTOS BTC - B3SA3 128 CUSTOS/DESPESAS COM AÇÕES	637/6402609	0,00	0,01
7	421030093	676-9	EMOLUMENTOS BTC B3SA3 TAXAS E EMOLUMENTOS AÇÕES	637/6402610	0,14	0,00
7	111020008	671-8	EMOLUMENTOS BTC B3SA3 BANCO XP INVESTIMENTOS CCTVM S/A	637/6402610	0,00	0,14
<b>Total do Dia:</b>					<b>68.624,25</b>	<b>68.624,25</b>
8	111010001	1-9	Nota 18255 - HOSPITAL MAL CDO RONDON LTDA. CAIXA GERAL	625/6175209	142,54	0,00
8	311020001	203-8	Nota 18255 - HOSPITAL MAL CDO RONDON LTDA. RECEITA COM SERVIÇOS PRESTADOS	625/6175210	0,00	150,00
8	312020004	210-0	Nota 18255 - HOSPITAL MAL CDO RONDON LTDA. (-) ISSQN	625/6175211	7,46	0,00
8	111010001	1-9	Nota 18256 - L GROHE & CIA LTDA. CAIXA GERAL	625/6175212	69,90	0,00
8	311020001	203-8	Nota 18256 - L GROHE & CIA LTDA. RECEITA COM SERVIÇOS PRESTADOS	625/6175212	0,00	69,90
8	111010001	1-9	Nota 18257 - PALOTINA CAMARA MUNICIPAL. CAIXA GERAL	625/6175214	172,25	0,00
8	311020001	203-8	Nota 18257 - PALOTINA CAMARA MUNICIPAL. RECEITA COM SERVIÇOS PRESTADOS	625/6175214	0,00	172,25
8	111010001	1-9	Nota 18258 - MUNICIPIO DE PINHAL DO SAO BENTO. CAIXA GERAL	625/6175216	179,00	0,00
8	311020001	203-8	Nota 18258 - MUNICIPIO DE PINHAL DO SAO BENTO. RECEITA COM SERVIÇOS PRESTADOS	625/6175216	0,00	179,00
8	111010001	1-9	Nota 18259 - MUNICIPIO DE PINHAL DO SAO BENTO. CAIXA GERAL	625/6175218	537,00	0,00
8	311020001	203-8	Nota 18259 - MUNICIPIO DE PINHAL DO SAO BENTO. RECEITA COM SERVIÇOS PRESTADOS	625/6175218	0,00	537,00
8	111010001	1-9	Nota 18260 - MUNICIPIO DE PINHAL DO SAO BENTO. CAIXA GERAL	625/6175220	179,00	0,00
8	311020001	203-8	Nota 18260 - MUNICIPIO DE PINHAL DO SAO BENTO. RECEITA COM SERVIÇOS PRESTADOS	625/6175220	0,00	179,00
8	111010001	1-9	Nota 18261 - MUNICIPIO DE PINHAL DO SAO BENTO. CAIXA GERAL	625/6175222	179,00	0,00
8	311020001	203-8	Nota 18261 - MUNICIPIO DE PINHAL DO SAO BENTO. RECEITA COM SERVIÇOS PRESTADOS	625/6175222	0,00	179,00

*[Handwritten signatures]*



CNPJ: 10.786.517/0001-01  
 Consolidação: Empresa

Período: 01/01/2022 a 31/12/2022

Mês/Ano: 11/2022

Dia	Conta	Red.	Histórico	Lote/Lcto	Débito	Crédito
	PRESTADOS					
8	111010001 CAIXA GERAL	1-9	Nota 18262 - MUNICIPIO DE PINHAL DO SAO BENTO	625/6175224	179,00	0,00
8	311020001 RECEITA COM SERVIÇOS PRESTADOS	203-8	Nota 18262 - MUNICIPIO DE PINHAL DO SAO BENTO	625/6175224	0,00	179,00
8	293030001 REMESSA DE BEM DE MERCADORIA PARA COMODATO	543-6	Nota 5264 - AGRITORK LTDA	625/6175732	0,00	2.000,00
8	193030001 REMESSA DE BEM DE MERCADORIA PARA COMODATO	542-8	Nota 5264 - AGRITORK LTDA	625/6175733	2.000,00	0,00
8	311010001 REVENDA DE MERCADORIAS	200-3	Nota 5265 - PREFEITURA MUNICIPAL DE PALOTINA	625/6175734	0,00	117,00
8	111010001 CAIXA GERAL	1-9	Nota 5265 - PREFEITURA MUNICIPAL DE PALOTINA	625/6175735	117,00	0,00
8	311010001 REVENDA DE MERCADORIAS	200-3	Nota 5266 - J M OSMARINI	625/6175736	0,00	180,00
8	111010001 CAIXA GERAL	1-9	Nota 5266 - J M OSMARINI	625/6175737	180,00	0,00
8	421030001 VIAGENS E ESTADIAS	306-9	Nota 4274 - HOTEL COLUMBIA PIRASSUNUNGA LTDA - EPP	626/6175788	130,00	0,00
8	111010001 CAIXA GERAL	1-9	Nota 4274 - HOTEL COLUMBIA PIRASSUNUNGA LTDA - EPP	626/6175788	0,00	130,00
8	421030028 SERVIÇO DE TERCEIROS (P.J)	298-4	Nota 82196 - HENRY EQUIPAMENTOS ELETRONICOS E SISTEMA	626/6175790	78,04	0,00
8	211010001 HENRY EQUIP ELETR. E SIST	460-0	Nota 82196 - HENRY EQUIPAMENTOS ELETRONICOS E SISTEMA	626/6175790	0,00	78,04
8	421030001 VIAGENS E ESTADIAS	306-9	Nota 4963 - POUSADA DA COLINA LTDA ME	626/6175792	120,00	0,00
8	111010001 CAIXA GERAL	1-9	Nota 4963 - POUSADA DA COLINA LTDA ME	626/6175792	0,00	120,00
8	421030007 COMBUSTIVEIS E LUBRIFICANTES	277-1	Nota 18310 - COM. DE COMBUSTIVEIS ESTRELA DOURADA	626/6175836	254,30	0,00
8	111010001 CAIXA GERAL	1-9	Nota 18310 - COM. DE COMBUSTIVEIS ESTRELA DOURADA	626/6175836	0,00	254,30
8	111020002 BANCO DO BRASIL SA	3-5	DEPOSITO - EFETUADO MES 11/22	627/6178631	8.528,48	0,00
8	111010001 CAIXA GERAL	1-9	DEPOSITO - EFETUADO MES 11/22	627/6178631	0,00	8.528,48
8	111020002 BANCO DO BRASIL SA	3-5	DEPOSITO - EFETUADO MES 11/22	627/6178632	172,25	0,00
8	111010001 CAIXA GERAL	1-9	DEPOSITO - EFETUADO MES 11/22	627/6178632	0,00	172,25
8	111020002 BANCO DO BRASIL SA	3-5	DEPOSITO - EFETUADO MES 11/22	627/6178633	6.542,60	0,00
8	111010001 CAIXA GERAL	1-9	DEPOSITO - EFETUADO MES 11/22	627/6178633	0,00	6.542,60
8	111020002 BANCO DO BRASIL SA	3-5	DEPOSITO - EFETUADO MES 11/22	627/6178634	780,00	0,00
8	111010001 CAIXA GERAL	1-9	DEPOSITO - EFETUADO MES 11/22	627/6178634	0,00	780,00
8	111020002 BANCO DO BRASIL SA	3-5	APLICAÇÃO FINANCEIRA - RESGATE 11/22	627/6178635	0,01	0,00
8	111030013 RENDE FACIL - BANCO DO BRASIL	741-2	APLICAÇÃO FINANCEIRA - RESGATE 11/22	627/6178635	0,00	0,01
8	111030013 RENDE FACIL - BANCO DO BRASIL	741-2	APLICAÇÃO FINANCEIRA 11/22	627/6178636	16.023,34	0,00
8	111020002 BANCO DO BRASIL SA	3-5	APLICAÇÃO FINANCEIRA 11/22	627/6178636	0,00	16.023,34
8	111010001 CAIXA GERAL	1-9	SAQUE C/ CARTAO 11/22	628/6180586	8.702,87	0,00
8	111020006 SICREDI	568-1	SAQUE C/ CARTAO 11/22	628/6180586	0,00	8.702,87
8	111020006 SICREDI	568-1	DEPOSITO - EFETUADO MES 11/22	628/6180587	379,30	0,00
8	111010001 CAIXA GERAL	1-9	DEPOSITO - EFETUADO MES 11/22	628/6180587	0,00	379,30
8	111020006 SICREDI	568-1	DEPOSITO - EFETUADO MES 11/22	628/6180588	62,97	0,00
8	111010001 CAIXA GERAL	1-9	DEPOSITO - EFETUADO MES 11/22	628/6180588	0,00	62,97
8	423010001 COMISSÕES BANCÁRIAS	312-3	BANCO JUROS E COMISSOES 11/22	628/6180589	5,00	0,00
8	111020006 SICREDI	568-1	BANCO JUROS E COMISSOES 11/22	628/6180589	0,00	5,00
8	111020006 SICREDI	568-1	DEPOSITO - EFETUADO MES 11/22	628/6180590	289,88	0,00
8	111010001 CAIXA GERAL	1-9	DEPOSITO - EFETUADO MES 11/22	628/6180590	0,00	289,88
8	423010001 COMISSÕES BANCÁRIAS	312-3	BANCO JUROS E COMISSOES 11/22	628/6180591	11,10	0,00
8	111020006 SICREDI	568-1	BANCO JUROS E COMISSOES 11/22	628/6180591	0,00	11,10
8	423010001 COMISSÕES BANCÁRIAS	312-3	BANCO JUROS E COMISSOES 11/22	628/6180592	2,00	0,00
8	111020006 SICREDI	568-1	BANCO JUROS E COMISSOES 11/22	628/6180592	0,00	2,00
8	423010001 COMISSÕES BANCÁRIAS	312-3	BANCO JUROS E COMISSOES 11/22	628/6180593	9,25	0,00
8	111020006 SICREDI	568-1	BANCO JUROS E COMISSOES 11/22	628/6180593	0,00	9,25
8	111010001 CAIXA GERAL	1-9	SAQUE C/ CARTAO 11/22	629/6181319	151,35	0,00
8	111020007 SICOOB	597-5	SAQUE C/ CARTAO 11/22	629/6181319	0,00	151,35
8	111020007 SICOOB	597-5	DEPOSITO - EFETUADO MES 11/22	629/6181320	627,90	0,00
8	111010001 CAIXA GERAL	1-9	DEPOSITO - EFETUADO MES 11/22	629/6181320	0,00	627,90
8	423010001 COMISSÕES BANCÁRIAS	312-3	BANCO JUROS E COMISSOES 11/22	629/6181321	12,00	0,00
8	111020007 SICOOB	597-5	BANCO JUROS E COMISSOES 11/22	629/6181321	0,00	12,00
8	421030014 DISPENDIOS COM ALIMENTAÇÃO	284-4	NFC-e 1315 - SM RESTAURANTE E PIZZARIA LTDA	0/6181517	65,00	0,00
8	111010001 CAIXA GERAL	1-9	NFC-e 1315 - SM RESTAURANTE E PIZZARIA LTDA	0/6181517	0,00	65,00
8	3010005 CUSTOS/DESPESAS COM AÇÕES	682-3	Taxa de intermediação doador LREN3 2022110100390432950001-1	637/6402589	0,03	0,00
8	111020008 BANCO XP INVESTIMENTOS CCTVM S/A	671-8	Taxa de intermediação doador LREN3 2022110100390432950001-1	637/6402589	0,00	0,03
8	423010005 CUSTOS/DESPESAS COM AÇÕES	682-3	Taxa de intermediação doador TOTS3 2022101700370041470001-2	637/6402590	1,20	0,00
8	111020008 BANCO XP INVESTIMENTOS CCTVM S/A	671-8	Taxa de intermediação doador TOTS3 2022101700370041470001-2	637/6402590	0,00	1,20
8	111020008 BANCO XP INVESTIMENTOS CCTVM S/A	671-8	CREDITO SUBSCRIÇÃO-BTC FLRY S/	637/6402591	167,40	0,00
8	313030001 RENDIMENTO AÇÕES	579-7	CREDITO SUBSCRIÇÃO-BTC FLRY S/	637/6402591	0,00	167,40
8	424010008 IRRF SOB/ AÇÕES	674-2	DEBITO CBLC IRRF S/ RENDIMENTO DE BTC TOTS	637/6402592	0,90	0,00
8	111020008 BANCO XP INVESTIMENTOS CCTVM S/A	671-8	DEBITO CBLC IRRF S/ RENDIMENTO DE BTC TOTS	637/6402592	0,00	0,90
8	424010008 IRRF SOB/ AÇÕES	674-2	DEBITO CBLC IRRF S/ RENDIMENTO DE BTC LREN	637/6402593	0,02	0,00
8	111020008 BANCO XP INVESTIMENTOS CCTVM S/A	671-8	DEBITO CBLC IRRF S/ RENDIMENTO DE BTC LREN	637/6402593	0,00	0,02
8	111020008 BANCO XP INVESTIMENTOS CCTVM S/A	671-8	Cr.dito Ref. Taxa de Remuneração do BTC TOTS	637/6402594	4,01	0,00
8	313030005 TAXA DE REMUNERAÇÃO S/ AÇÕES	743-9	Cr.dito Ref. Taxa de Remuneração do BTC TOTS	637/6402594	0,00	4,01
8	111020008 BANCO XP INVESTIMENTOS CCTVM S/A	671-8	Cr.dito Ref. Taxa de Remuneração do BTC LREN	637/6402595	0,11	0,00
8	313030005 TAXA DE REMUNERAÇÃO S/ AÇÕES	743-9	Cr.dito Ref. Taxa de Remuneração do BTC LREN	637/6402595	0,00	0,11
<b>Total do Dia:</b>					<b>47.063,46</b>	<b>47.063,46</b>
9	111010001 CAIXA GERAL	1-9	Nota 18263 - SONIA CRISTINA FRATAS	625/6175226	595,00	0,00
9	311020001 RECEITA COM SERVIÇOS PRESTADOS	203-8	Nota 18263 - SONIA CRISTINA FRATAS	625/6175226	0,00	595,00
9	111010001 CAIXA GERAL	1-9	Nota 18264 - RIMMAVA SUPERMERCADO LTDA	625/6175228	86,40	0,00
9	311020001 RECEITA COM SERVIÇOS PRESTADOS	203-8	Nota 18264 - RIMMAVA SUPERMERCADO LTDA	625/6175228	0,00	86,40
9	311010001 REVENDA DE MERCADORIAS	200-3	Nota 5267 - AUTO POSTO DUARTE LTDA. (1701)	625/6175740	0,00	45,00
9	111010001 CAIXA GERAL	1-9	Nota 5267 - AUTO POSTO DUARTE LTDA. (1701)	625/6175741	45,00	0,00
9	421030001 VIAGENS E ESTADIAS	306-9	Nota 9157 - BETTEGA E GRANDO LTDA ME	626/6175794	194,00	0,00
9	111010001 CAIXA GERAL	1-9	Nota 9157 - BETTEGA E GRANDO LTDA ME	626/6175794	0,00	194,00

*[Handwritten signatures]*



CNPJ: 10.786.517/0001-01

Consolidação: Empresa

Período: 01/01/2022 a 31/12/2022

Mês/Ano: 11/2022

Dia	Conta	Red.	Histórico	Lote/Lcto	Débito	Crédito
9	421030013	283-6	Nota 1754 - GILVANY HECK	626/6175796	180,00	0,00
9	111010001	1-9	Nota 1754 - GILVANY HECK	626/6175796	0,00	180,00
9	421030028	298-4	Nota 63559 - WINCO SISTEMAS LTDA	626/6175798	229,90	0,00
9	111010001	1-9	Nota 63559 - WINCO SISTEMAS LTDA	626/6175798	0,00	229,90
9	421030001	306-9	Nota 1507 - WALTER DALEFE	626/6175800	236,00	0,00
9	111010001	1-9	Nota 1507 - WALTER DALEFE	626/6175800	0,00	236,00
9	421030001	306-9	Nota 4965 - POUSADA DA COLINA LTDA ME	626/6175802	120,00	0,00
9	111010001	1-9	Nota 4965 - POUSADA DA COLINA LTDA ME	626/6175802	0,00	120,00
9	421030013	283-6	Nota 1610 - GILVANY HECK	626/6175865	190,00	0,00
9	211010208	733-1	Nota 1610 - GILVANY HECK	626/6175865	0,00	190,00
9	421030023	293-3	Nota 132451 - Controlid Industria e Comercio de Hardwa	626/6175867	102,27	0,00
9	211010195	715-3	Nota 132451 - Controlid Industria e Comercio de Hardwa	626/6175868	0,00	272,65
9	421030017	287-9	Nota 132451 - Controlid Industria e Comercio de Hardwa	626/6175869	170,38	0,00
9	421030023	293-3	Nota 132452 - Controlid Industria e Comercio de Hardwa	626/6175870	96,98	0,00
9	211010195	715-3	Nota 132452 - Controlid Industria e Comercio de Hardwa	626/6175870	0,00	96,98
9	421030023	293-3	Nota 132453 - Controlid Industria e Comercio de Hardwa	626/6175872	127,84	0,00
9	211010195	715-3	Nota 132453 - Controlid Industria e Comercio de Hardwa	626/6175872	0,00	127,84
9	293030001	543-6	Nota 5268 - INDUSTRIA SCHUMACHER LTDA	626/6175897	3.500,00	0,00
9	193030001	542-8	Nota 5268 - INDUSTRIA SCHUMACHER LTDA	626/6175897	0,00	3.500,00
9	1020002	3-5	DEPOSITO - EFETUADO MES 11/22	627/6178637	537,00	0,00
9	111010001	1-9	DEPOSITO - EFETUADO MES 11/22	627/6178637	0,00	537,00
9	111020002	3-5	DEPOSITO - EFETUADO MES 11/22	627/6178638	537,00	0,00
9	111010001	1-9	DEPOSITO - EFETUADO MES 11/22	627/6178638	0,00	537,00
9	111020002	3-5	DEPOSITO - EFETUADO MES 11/22	627/6178639	4.529,03	0,00
9	111010001	1-9	DEPOSITO - EFETUADO MES 11/22	627/6178639	0,00	4.529,03
9	111010001	1-9	SAQUE C/ CARTAO 11/22	627/6178640	3.440,70	0,00
9	111020002	3-5	SAQUE C/ CARTAO 11/22	627/6178640	0,00	3.440,70
9	111010001	1-9	SAQUE C/ CARTAO 11/22	627/6178641	3.871,40	0,00
9	111020002	3-5	SAQUE C/ CARTAO 11/22	627/6178641	0,00	3.871,40
9	111010001	1-9	SAQUE C/ CARTAO 11/22	627/6178642	100,00	0,00
9	111020002	3-5	SAQUE C/ CARTAO 11/22	627/6178642	0,00	100,00
9	423010001	312-3	BANCO JUROS E COMISSOES 11/22	627/6178643	10,00	0,00
9	111020002	3-5	BANCO JUROS E COMISSOES 11/22	627/6178643	0,00	10,00
9	111020002	3-5	APLICACAO FINANCEIRA - RESGATE 11/22	627/6178644	1.819,07	0,00
9	111030013	741-2	APLICACAO FINANCEIRA - RESGATE 11/22	627/6178644	0,00	1.819,07
9	111020006	568-1	DEPOSITO - EFETUADO MES 11/22	628/6180594	1.815,39	0,00
9	111010001	1-9	DEPOSITO - EFETUADO MES 11/22	628/6180594	0,00	1.815,39
9	111020006	568-1	DEPOSITO - EFETUADO MES 11/22	628/6180595	2.119,06	0,00
9	111010001	1-9	DEPOSITO - EFETUADO MES 11/22	628/6180595	0,00	2.119,06
9	423010001	312-3	BANCO JUROS E COMISSOES 11/22	628/6180596	5,00	0,00
9	111020006	568-1	BANCO JUROS E COMISSOES 11/22	628/6180596	0,00	5,00
9	111010001	1-9	SAQUE C/ CARTAO 11/22	628/6180597	53.093,43	0,00
9	111020006	568-1	SAQUE C/ CARTAO 11/22	628/6180597	0,00	53.093,43
9	111020006	568-1	DEPOSITO - EFETUADO MES 11/22	628/6180598	80,00	0,00
9	111010001	1-9	DEPOSITO - EFETUADO MES 11/22	628/6180598	0,00	80,00
9	423010001	312-3	BANCO JUROS E COMISSOES 11/22	628/6180599	3,70	0,00
9	111020006	568-1	BANCO JUROS E COMISSOES 11/22	628/6180599	0,00	3,70
9	423010001	312-3	BANCO JUROS E COMISSOES 11/22	628/6180600	1,00	0,00
9	111020006	568-1	BANCO JUROS E COMISSOES 11/22	628/6180600	0,00	1,00
9	423010001	312-3	BANCO JUROS E COMISSOES 11/22	628/6180601	5,55	0,00
9	111020006	568-1	BANCO JUROS E COMISSOES 11/22	628/6180601	0,00	5,55
9	111020007	597-5	DEPOSITO - EFETUADO MES 11/22	629/6181322	1.053,08	0,00
9	111010001	1-9	DEPOSITO - EFETUADO MES 11/22	629/6181322	0,00	1.053,08
9	423010001	312-3	BANCO JUROS E COMISSOES 11/22	629/6181323	18,00	0,00
9	111020007	597-5	BANCO JUROS E COMISSOES 11/22	629/6181323	0,00	18,00
9	421030014	284-4	NFC-e 1093827 - SAMUEL ANTONIO FREITAS AZRAK	0/6181512	28,80	0,00
9	111010001	1-9	NFC-e 1093827 - SAMUEL ANTONIO FREITAS AZRAK	0/6181512	0,00	28,80
9	421030007	277-1	NFC-e 74312 - MANFRIN E BARREIRO LTDA	0/6181516	95,01	0,00
9	111010001	1-9	NFC-e 74312 - MANFRIN E BARREIRO LTDA	0/6181516	0,00	95,01
9	421030014	284-4	NFC-e 42606 - BETTEGA & GRANDO LTDA	0/6181520	36,00	0,00
9	111010001	1-9	NFC-e 42606 - BETTEGA & GRANDO LTDA	0/6181520	0,00	36,00
9	421030007	277-1	NFC-e 865558 - POSTO DAS AMERICAS LTDA	0/6181521	200,00	0,00
9	111010001	1-9	NFC-e 865558 - POSTO DAS AMERICAS LTDA	0/6181521	0,00	200,00
9	421030043	629-7	NFC-e 2279 - CASA DE FERRAGENS QUAGLIO (FURADEIRA STANLEY 1/2 600W)	0/6181561	289,50	0,00
9	111010001	1-9	NFC-e 2279 - CASA DE FERRAGENS QUAGLIO (FURADEIRA STANLEY 1/2 600W)	0/6181561	0,00	289,50
9	111020008	671-8	CREDITO DE REEMBOLSO DE EVENTO BRRENTACNOR4	637/6402588	132,12	0,00
9	313010004	744-7	CREDITO DE REEMBOLSO DE EVENTO BRRENTACNOR4	637/6402588	0,00	132,12
10	111010001	1-9	Nota 18265 - MUNICIPIO DE REALIZA	625/6175230	79.693,61	79.693,61
10	311020001	203-8	Nota 18265 - MUNICIPIO DE REALIZA	625/6175230	179,00	0,00
10	111010001	1-9	Nota 18266 - MUNICIPIO DE REALIZA	625/6175232	0,00	179,00
10	311020001	203-8	Nota 18266 - MUNICIPIO DE REALIZA	625/6175232	179,00	0,00
10	111010001	1-9	Nota 18267 - MUNICIPIO DE REALIZA	625/6175234	0,00	179,00
10	311020001	203-8	Nota 18267 - MUNICIPIO DE REALIZA	625/6175234	179,00	0,00
10	111010001	1-9	Nota 18268 - MUNICIPIO DE REALIZA	625/6175236	1.611,00	0,00
10	311020001	203-8	Nota 18268 - MUNICIPIO DE REALIZA	625/6175236	0,00	1.611,00
10	111010001	1-9	Nota 18269 - MUNICIPIO DE REALIZA	625/6175238	895,00	0,00

*[Handwritten signatures]*

CNPJ: 10.786.517/0001-01

Consolidação: Empresa

Período: 01/01/2022 a 31/12/2022

Mês/Ano: 11/2022

Dia	Conta	Red.	Histórico	Lote/Lcto	Débito	Crédito
10	311020001 RECEITA COM SERVIÇOS PRESTADOS	203-8	Nota 18269 - MUNICIPIO DE REALIZA	625/6175238	0,00	895,00
10	111010001 CAIXA GERAL	1-9	Nota 18270 - MUNICIPIO DE REALIZA	625/6175240	179,00	0,00
10	311020001 RECEITA COM SERVIÇOS PRESTADOS	203-8	Nota 18270 - MUNICIPIO DE REALIZA	625/6175240	0,00	179,00
10	111010001 CAIXA GERAL	1-9	Nota 18271 - MUNICIPIO DE REALIZA	625/6175242	179,00	0,00
10	311020001 RECEITA COM SERVIÇOS PRESTADOS	203-8	Nota 18271 - MUNICIPIO DE REALIZA	625/6175242	0,00	179,00
10	111010001 CAIXA GERAL	1-9	Nota 18272 - MUNICIPIO DE REALIZA	625/6175244	358,00	0,00
10	311020001 RECEITA COM SERVIÇOS PRESTADOS	203-8	Nota 18272 - MUNICIPIO DE REALIZA	625/6175244	0,00	358,00
10	111010001 CAIXA GERAL	1-9	Nota 18273 - FUNDO MUNL DE ASSISTENCIA SOCIAL REALIZA	625/6175246	179,00	0,00
10	311020001 RECEITA COM SERVIÇOS PRESTADOS	203-8	Nota 18273 - FUNDO MUNL DE ASSISTENCIA SOCIAL REALIZA	625/6175246	0,00	179,00
10	111010001 CAIXA GERAL	1-9	Nota 18274 - FUNDO MUNICIPAL DOS DIREITOS DA CRIANCA	625/6175248	179,00	0,00
10	311020001 RECEITA COM SERVIÇOS PRESTADOS	203-8	Nota 18274 - FUNDO MUNICIPAL DOS DIREITOS DA CRIANCA	625/6175248	0,00	179,00
10	111010001 CAIXA GERAL	1-9	Nota 18275 - FUNDO MUNICIPAL DOS DIREITOS DA CRIANCA	625/6175250	179,00	0,00
10	311020001 RECEITA COM SERVIÇOS PRESTADOS	203-8	Nota 18275 - FUNDO MUNICIPAL DOS DIREITOS DA CRIANCA	625/6175250	0,00	179,00
10	111010001 CAIXA GERAL	1-9	Nota 18276 - FUNDO MUNICIPAL DOS DIREITOS DO IDOSO DE	625/6175252	179,00	0,00
10	311020001 RECEITA COM SERVIÇOS PRESTADOS	203-8	Nota 18276 - FUNDO MUNICIPAL DOS DIREITOS DO IDOSO DE	625/6175252	0,00	179,00
10	111010001 CAIXA GERAL	1-9	Nota 18277 - FUNDO MUNICIPAL DE SAUDE DE REALIZA	625/6175254	179,00	0,00
10	311020001 RECEITA COM SERVIÇOS PRESTADOS	203-8	Nota 18277 - FUNDO MUNICIPAL DE SAUDE DE REALIZA	625/6175254	0,00	179,00
10	111010001 CAIXA GERAL	1-9	Nota 18278 - FUNDO MUNICIPAL DE SAUDE DE REALIZA	625/6175256	179,00	0,00
10	311020001 RECEITA COM SERVIÇOS PRESTADOS	203-8	Nota 18278 - FUNDO MUNICIPAL DE SAUDE DE REALIZA	625/6175256	0,00	179,00
10	111010001 CAIXA GERAL	1-9	Nota 18279 - FUNDO MUNICIPAL DE SAUDE DE REALIZA	625/6175258	1.074,00	0,00
10	311020001 RECEITA COM SERVIÇOS PRESTADOS	203-8	Nota 18279 - FUNDO MUNICIPAL DE SAUDE DE REALIZA	625/6175258	0,00	1.074,00
10	111010001 CAIXA GERAL	1-9	Nota 18281 - MUNICIPIO DE MANFRINOPOLIS	625/6175260	643,50	0,00
10	311020001 RECEITA COM SERVIÇOS PRESTADOS	203-8	Nota 18281 - MUNICIPIO DE MANFRINOPOLIS	625/6175260	0,00	643,50
10	111010001 CAIXA GERAL	1-9	Nota 18282 - MUNICIPIO DE CAMPINA GRANDE DO SUL (615)	625/6175262	5.040,00	0,00
10	311020001 RECEITA COM SERVIÇOS PRESTADOS	203-8	Nota 18282 - MUNICIPIO DE CAMPINA GRANDE DO SUL (615)	625/6175262	0,00	5.040,00
10	111010001 CAIXA GERAL	1-9	Nota 18283 - MUNICIPIO DE CAMPINA GRANDE DO SUL (615)	625/6175264	252,00	0,00
10	311020001 RECEITA COM SERVIÇOS PRESTADOS	203-8	Nota 18283 - MUNICIPIO DE CAMPINA GRANDE DO SUL (615)	625/6175264	0,00	252,00
10	111010001 CAIXA GERAL	1-9	Nota 18285 - MUNICIPIO DE CAMPINA GRANDE DO SUL (615)	625/6175266	504,00	0,00
10	311020001 RECEITA COM SERVIÇOS PRESTADOS	203-8	Nota 18285 - MUNICIPIO DE CAMPINA GRANDE DO SUL (615)	625/6175266	0,00	504,00
10	111020002 BANCO DO BRASIL SA	3-5	DEPOSITO - EFETUADO MES 11/22	627/6178645	51,69	0,00
10	111010001 CAIXA GERAL	1-9	DEPOSITO - EFETUADO MES 11/22	627/6178645	0,00	51,69
10	111020002 BANCO DO BRASIL SA	3-5	DEPOSITO - EFETUADO MES 11/22	627/6178646	2.535,00	0,00
10	111010001 CAIXA GERAL	1-9	DEPOSITO - EFETUADO MES 11/22	627/6178646	0,00	2.535,00
10	111020002 BANCO DO BRASIL SA	3-5	DEPOSITO - EFETUADO MES 11/22	627/6178647	780,00	0,00
10	111010001 CAIXA GERAL	1-9	DEPOSITO - EFETUADO MES 11/22	627/6178647	0,00	780,00
10	111020002 BANCO DO BRASIL SA	3-5	DEPOSITO - EFETUADO MES 11/22	627/6178648	341,14	0,00
10	111010001 CAIXA GERAL	1-9	DEPOSITO - EFETUADO MES 11/22	627/6178648	0,00	341,14
10	111020002 BANCO DO BRASIL SA	3-5	DEPOSITO - EFETUADO MES 11/22	627/6178649	18.118,50	0,00
10	111010001 CAIXA GERAL	1-9	DEPOSITO - EFETUADO MES 11/22	627/6178649	0,00	18.118,50
10	111020002 BANCO DO BRASIL SA	3-5	DEPOSITO - EFETUADO MES 11/22	627/6178650	179,00	0,00
10	111010001 CAIXA GERAL	1-9	DEPOSITO - EFETUADO MES 11/22	627/6178650	0,00	179,00
10	111020002 BANCO DO BRASIL SA	3-5	DEPOSITO - EFETUADO MES 11/22	627/6178651	945,00	0,00
10	111010001 CAIXA GERAL	1-9	DEPOSITO - EFETUADO MES 11/22	627/6178651	0,00	945,00
10	111020002 BANCO DO BRASIL SA	3-5	DEPOSITO - EFETUADO MES 11/22	627/6178652	169,00	0,00
10	111010001 CAIXA GERAL	1-9	DEPOSITO - EFETUADO MES 11/22	627/6178652	0,00	169,00
10	111020002 BANCO DO BRASIL SA	3-5	DEPOSITO - EFETUADO MES 11/22	627/6178653	378,00	0,00
10	111010001 CAIXA GERAL	1-9	DEPOSITO - EFETUADO MES 11/22	627/6178653	0,00	378,00
10	111020002 BANCO DO BRASIL SA	3-5	DEPOSITO - EFETUADO MES 11/22	627/6178654	1.701,00	0,00
10	111010001 CAIXA GERAL	1-9	DEPOSITO - EFETUADO MES 11/22	627/6178654	0,00	1.701,00
10	111020002 BANCO DO BRASIL SA	3-5	APLICAÇÃO FINANCEIRA - RESGATE 11/22	627/6178655	0,01	0,00
10	111030013 RENDE FACIL - BANCO DO BRASIL	741-2	APLICAÇÃO FINANCEIRA - RESGATE 11/22	627/6178655	0,00	0,01
10	111020002 BANCO DO BRASIL SA	3-5	DEPOSITO - EFETUADO MES 11/22	627/6178656	5.191,00	0,00
10	111010001 CAIXA GERAL	1-9	DEPOSITO - EFETUADO MES 11/22	627/6178656	0,00	5.191,00
10	111010001 CAIXA GERAL	1-9	SAQUE C/ CARTAO 11/22	627/6178657	18.000,00	0,00
10	111020002 BANCO DO BRASIL SA	3-5	SAQUE C/ CARTAO 11/22	627/6178657	0,00	18.000,00
10	211010208 GILVANY HECK	733-1	DUPLICATA - PGTO N. 1737	627/6178658	300,00	0,00
10	111020002 BANCO DO BRASIL SA	3-5	DUPLICATA - PGTO N. 1737	627/6178658	0,00	300,00
10	423010001 COMISSÕES BANCÁRIAS	312-3	BANCO JUROS E COMISSOES 11/22	627/6178659	66,00	0,00
10	111020002 BANCO DO BRASIL SA	3-5	BANCO JUROS E COMISSOES 11/22	627/6178659	0,00	66,00
10	423010001 COMISSÕES BANCÁRIAS	312-3	BANCO JUROS E COMISSOES 11/22	627/6178660	10,00	0,00
10	111020002 BANCO DO BRASIL SA	3-5	BANCO JUROS E COMISSOES 11/22	627/6178660	0,00	10,00
10	111030009 TITULO DE CAPITALIZAÇÃO - OUROCAP	601-7	OUROCAP - APLICAÇÃO FINANCEIRA 29/36 - 19871	627/6178661	1.517,34	0,00
10	111020002 BANCO DO BRASIL SA	3-5	OUROCAP - APLICAÇÃO FINANCEIRA 29/36 - 19871	627/6178661	0,00	1.517,34
10	421030024 PEDAGIOS	294-1	PEDAGIO - PGTO MES 10/22	627/6178662	40,40	0,00
10	111020002 BANCO DO BRASIL SA	3-5	PEDAGIO - PGTO MES 10/22	627/6178662	0,00	40,40
10	111030013 RENDE FACIL - BANCO DO BRASIL	741-2	APLICAÇÃO FINANCEIRA 11/22	627/6178663	10.455,60	0,00
10	111020002 BANCO DO BRASIL SA	3-5	APLICAÇÃO FINANCEIRA 11/22	627/6178663	0,00	10.455,60
10	111020006 SICREDI	568-1	DEPOSITO - EFETUADO MES 11/22	628/6180602	1.032,10	0,00
10	111010001 CAIXA GERAL	1-9	DEPOSITO - EFETUADO MES 11/22	628/6180602	0,00	1.032,10
10	111020006 SICREDI	568-1	DEPOSITO - EFETUADO MES 11/22	628/6180603	575,85	0,00
10	111010001 CAIXA GERAL	1-9	DEPOSITO - EFETUADO MES 11/22	628/6180603	0,00	575,85
10	423010001 COMISSÕES BANCÁRIAS	312-3	BANCO JUROS E COMISSOES 11/22	628/6180604	9,00	0,00
10	111020006 SICREDI	568-1	BANCO JUROS E COMISSOES 11/22	628/6180604	0,00	9,00
10	423010001 COMISSÕES BANCÁRIAS	312-3	BANCO JUROS E COMISSOES 11/22	628/6180605	1,00	0,00
10	111020006 SICREDI	568-1	BANCO JUROS E COMISSOES 11/22	628/6180605	0,00	1,00
10	111020006 SICREDI	568-1	DEPOSITO - EFETUADO MES 11/22	628/6180606	300,00	0,00
10	111010001 CAIXA GERAL	1-9	DEPOSITO - EFETUADO MES 11/22	628/6180606	0,00	300,00
10	111020006 SICREDI	568-1	DEPOSITO - EFETUADO MES 11/22	628/6180607	595,00	0,00
10	111010001 CAIXA GERAL	1-9	DEPOSITO - EFETUADO MES 11/22	628/6180607	0,00	595,00
10	111030007 APLICAÇÃO - SICREDI POUPANÇA	571-1	APLICAÇÃO POUPANÇA 11/22	628/6180608	500,00	0,00
10	111020006 SICREDI	568-1	APLICAÇÃO POUPANÇA 11/22	628/6180608	0,00	500,00

*[Handwritten signatures]*

311 - WORKSERV DESENVOLVIMENTO E COMERCIO DE SOFTWARES LTDA  
 Contabilidade DIÁRIO GERAL

CNPJ: 10.786.517/0001-01

Consolidação: Empresa

Período: 01/01/2022 a 31/12/2022

Mês/Ano: 11/2022

Dia	Conta	Red.	Histórico	Lote/Lcto	Débito	Crédito
10	423010001	312-3	BANCO JUROS E COMISSOES 11/22	628/6180609	14,80	0,00
10	111020006	568-1	BANCO JUROS E COMISSOES 11/22	628/6180609	0,00	14,80
10	423010001	312-3	BANCO JUROS E COMISSOES 11/22	628/6180610	24,05	0,00
10	111020006	568-1	BANCO JUROS E COMISSOES 11/22	628/6180610	0,00	24,05
10	111020007	597-5	DEPOSITO - EFETUADO MES 11/22	629/6181324	18.000,00	0,00
10	111010001	1-9	DEPOSITO - EFETUADO MES 11/22	629/6181324	0,00	18.000,00
10	111010001	1-9	SAQUE C/ CARTAO 11/22	629/6181325	20.041,30	0,00
10	111020007	597-5	SAQUE C/ CARTAO 11/22	629/6181325	0,00	20.041,30
10	111020007	597-5	DEPOSITO - EFETUADO MES 11/22	629/6181326	631,59	0,00
10	111010001	1-9	DEPOSITO - EFETUADO MES 11/22	629/6181326	0,00	631,59
10	423010001	312-3	BANCO JUROS E COMISSOES 11/22	629/6181327	14,00	0,00
10	111020007	597-5	BANCO JUROS E COMISSOES 11/22	629/6181327	0,00	14,00
10	421030014	284-4	NFC-e 1325 - SM RESTAURANTE E PIZZARIA LTDA	0/6181506	35,00	0,00
10	111010001	1-9	NFC-e 1325 - SM RESTAURANTE E PIZZARIA LTDA	0/6181506	0,00	35,00
10	421030014	284-4	NFC-e 1324 - SM RESTAURANTE E PIZZARIA LTDA	0/6181511	33,00	0,00
10	111010001	1-9	NFC-e 1324 - SM RESTAURANTE E PIZZARIA LTDA	0/6181511	0,00	33,00
10	421030014	284-4	NFC-e 11111 - CRISTINA GONÇALVES DOS SANTOS BOTEZINI & CIA LTDA	0/6181530	33,40	0,00
10	111010001	1-9	NFC-e 11111 - CRISTINA GONÇALVES DOS SANTOS BOTEZINI & CIA LTDA	0/6181530	0,00	33,40
10	421030023	293-3	NFC-e 67782 - CADEU E MARTINS LTDA	0/6181541	130,00	0,00
10	111010001	1-9	NFC-e 67782 - CADEU E MARTINS LTDA	0/6181541	0,00	130,00
10	423010005	682-3	Taxa de intermediat/Eo doador FLYR3 2022101000384472500001-1	637/6402584	22,12	0,00
10	111020008	671-8	Taxa de intermediat/Eo doador FLYR3 2022101000384472500001-1	637/6402584	0,00	22,12
10	11020008	671-8	DIVIDENDOS DE CLIENTES IGT11 S/ 1,270	637/6402585	144,48	0,00
10	314010005	680-7	DIVIDENDOS DE CLIENTES IGT11 S/ 1,270	637/6402585	0,00	144,48
10	111020008	671-8	Cr,dito Ref. Taxa de Remuneraç/Eo BTC FLYR	637/6402586	72,09	0,00
10	313030005	743-9	Cr,dito Ref. Taxa de Remuneraç/Eo BTC FLYR	637/6402586	0,00	72,09
10	424010008	674-2	DEBITO CBLC IRRF S/ RENDIMENTO DE BTC FLYR	637/6402587	16,22	0,00
10	111020008	671-8	DEBITO CBLC IRRF S/ RENDIMENTO DE BTC FLYR	637/6402587	0,00	16,22
<b>Total do Dia:</b>					<b>115.350,18</b>	<b>115.350,18</b>
11	111010001	1-9	Nota 18286 - PREFEITURA MUNICIPAL DE CIDADE GAUCHA	625/6175268	1.800,00	0,00
11	311020001	203-8	Nota 18286 - PREFEITURA MUNICIPAL DE CIDADE GAUCHA	625/6175268	0,00	1.800,00
11	111010001	1-9	Nota 18287 - MUNICIPIO DE SALTO DO LONTRA (713)	625/6175270	4.475,00	0,00
11	311020001	203-8	Nota 18287 - MUNICIPIO DE SALTO DO LONTRA (713)	625/6175270	0,00	4.475,00
11	111010001	1-9	Nota 18288 - PREFEITURA MUNICIPAL DE CATANDUVAS	625/6175272	597,00	0,00
11	311020001	203-8	Nota 18288 - PREFEITURA MUNICIPAL DE CATANDUVAS	625/6175272	0,00	597,00
11	111010001	1-9	Nota 18289 - PREFEITURA MUNICIPAL DE CATANDUVAS	625/6175274	199,00	0,00
11	311020001	203-8	Nota 18289 - PREFEITURA MUNICIPAL DE CATANDUVAS	625/6175274	0,00	199,00
11	111010001	1-9	Nota 18290 - MUNICIPIO DE LINDOESTE	625/6175276	1.260,00	0,00
11	311020001	203-8	Nota 18290 - MUNICIPIO DE LINDOESTE	625/6175276	0,00	1.260,00
11	111010001	1-9	Nota 18291 - MUNICIPIO DE CAMPINA GRANDE DO SUL (615)	625/6175278	252,00	0,00
11	311020001	203-8	Nota 18291 - MUNICIPIO DE CAMPINA GRANDE DO SUL (615)	625/6175278	0,00	252,00
11	111010001	1-9	Nota 18292 - MUNICIPIO DE SAO JORGE D'OESTE (583)	625/6175280	5.334,00	0,00
11	311020001	203-8	Nota 18292 - MUNICIPIO DE SAO JORGE D'OESTE (583)	625/6175280	0,00	5.334,00
11	111010001	1-9	Nota 18293 - PREFEITURA DO MUNICIPIO DE TUPASSI	625/6175282	3.776,25	0,00
11	311020001	203-8	Nota 18293 - PREFEITURA DO MUNICIPIO DE TUPASSI	625/6175282	0,00	3.776,25
11	111010001	1-9	Nota 18294 - MUNICIPIO DE ESPIGAO ALTO DO IGUACU	625/6175284	196,90	0,00
11	311020001	203-8	Nota 18294 - MUNICIPIO DE ESPIGAO ALTO DO IGUACU	625/6175284	0,00	196,90
11	111010001	1-9	Nota 18295 - MUNICIPIO DE ESPIGAO ALTO DO IGUACU	625/6175286	1.378,30	0,00
11	311020001	203-8	Nota 18295 - MUNICIPIO DE ESPIGAO ALTO DO IGUACU	625/6175286	0,00	1.378,30
11	111010001	1-9	Nota 18296 - MUNICIPIO DE ESPIGAO ALTO DO IGUACU	625/6175288	196,90	0,00
11	311020001	203-8	Nota 18296 - MUNICIPIO DE ESPIGAO ALTO DO IGUACU	625/6175288	0,00	196,90
11	111010001	1-9	Nota 18297 - FUNDO MUNICIPAL DE SAUDE DE ESPIGAO ALTO	625/6175290	393,80	0,00
11	311020001	203-8	Nota 18297 - FUNDO MUNICIPAL DE SAUDE DE ESPIGAO ALTO	625/6175290	0,00	393,80
11	311010001	200-3	Nota 5269 - PEQUENA MANIA IND. COM. CONFECÇAO LTDA	625/6175744	0,00	45,00
11	111010001	1-9	Nota 5269 - PEQUENA MANIA IND. COM. CONFECÇAO LTDA	625/6175745	45,00	0,00
11	421030001	306-9	Nota 7219 - PRIAMO HOTEL LTDA	626/6175804	105,00	0,00
11	111010001	1-9	Nota 7219 - PRIAMO HOTEL LTDA	626/6175804	0,00	105,00
11	421030001	306-9	Nota 4970 - POUSSADA DA COLINA LTDA ME	626/6175806	485,00	0,00
11	111010001	1-9	Nota 4970 - POUSSADA DA COLINA LTDA ME	626/6175806	0,00	485,00
11	421030001	306-9	Nota 20884 - HOTEL LONDON PRIME LTDA - ME	626/6175808	125,00	0,00
11	111010001	1-9	Nota 20884 - HOTEL LONDON PRIME LTDA - ME	626/6175808	0,00	125,00
11	421030001	306-9	Nota 4971 - POUSSADA DA COLINA LTDA ME	626/6175810	240,00	0,00
11	111010001	1-9	Nota 4971 - POUSSADA DA COLINA LTDA ME	626/6175810	0,00	240,00
11	421030001	306-9	Nota 20883 - HOTEL LONDON PRIME LTDA - ME	626/6175812	125,00	0,00
11	111010001	1-9	Nota 20883 - HOTEL LONDON PRIME LTDA - ME	626/6175812	0,00	125,00
11	111020002	3-5	DEPOSITO - EFETUADO MES 11/22	627/6178664	939,44	0,00
11	111010001	1-9	DEPOSITO - EFETUADO MES 11/22	627/6178664	0,00	939,44
11	111020002	3-5	DEPOSITO - EFETUADO MES 11/22	627/6178665	614,16	0,00
11	111010001	1-9	DEPOSITO - EFETUADO MES 11/22	627/6178665	0,00	614,16
11	111020002	3-5	DEPOSITO - EFETUADO MES 11/22	627/6178666	2.251,92	0,00
11	111010001	1-9	DEPOSITO - EFETUADO MES 11/22	627/6178666	0,00	2.251,92
11	111020002	3-5	DEPOSITO - EFETUADO MES 11/22	627/6178667	2.189,00	0,00
11	111010001	1-9	DEPOSITO - EFETUADO MES 11/22	627/6178667	0,00	2.189,00
11	111020002	3-5	DEPOSITO - EFETUADO MES 11/22	627/6178668	1.393,00	0,00
11	111010001	1-9	DEPOSITO - EFETUADO MES 11/22	627/6178668	0,00	1.393,00
11	111020002	3-5	DEPOSITO - EFETUADO MES 11/22	627/6178669	3.781,00	0,00
11	111010001	1-9	DEPOSITO - EFETUADO MES 11/22	627/6178669	0,00	3.781,00

*[Handwritten signatures]*

CNPJ: 10.786.517/0001-01

Consolidação: Empresa

Período: 01/01/2022 a 31/12/2022

Mês/Ano: 11/2022

Dia	Conta	Red.	Histórico	Lote/Lcto	Débito	Crédito
11	111020002 BANCO DO BRASIL SA	3-5	DEPOSITO - EFETUADO MES 11/22	627/6178670	1.890,00	0,00
11	111010001 CAIXA GERAL	1-9	DEPOSITO - EFETUADO MES 11/22	627/6178670	0,00	1.890,00
11	111020002 BANCO DO BRASIL SA	3-5	DEPOSITO - EFETUADO MES 11/22	627/6178671	1.364,56	0,00
11	111010001 CAIXA GERAL	1-9	DEPOSITO - EFETUADO MES 11/22	627/6178671	0,00	1.364,56
11	111020002 BANCO DO BRASIL SA	3-5	DEPOSITO - EFETUADO MES 11/22	627/6178672	3.411,00	0,00
11	111010001 CAIXA GERAL	1-9	DEPOSITO - EFETUADO MES 11/22	627/6178672	0,00	3.411,00
11	111020002 BANCO DO BRASIL SA	3-5	DEPOSITO - EFETUADO MES 11/22	627/6178673	2.233,88	0,00
11	111010001 CAIXA GERAL	1-9	DEPOSITO - EFETUADO MES 11/22	627/6178673	0,00	2.233,88
11	111020002 BANCO DO BRASIL SA	3-5	DEPOSITO - EFETUADO MES 11/22	627/6178674	1.644,02	0,00
11	111010001 CAIXA GERAL	1-9	DEPOSITO - EFETUADO MES 11/22	627/6178674	0,00	1.644,02
11	111020002 BANCO DO BRASIL SA	3-5	DEPOSITO - EFETUADO MES 11/22	627/6178675	5.620,76	0,00
11	111010001 CAIXA GERAL	1-9	DEPOSITO - EFETUADO MES 11/22	627/6178675	0,00	5.620,76
11	111030013 RENDE FACIL - BANCO DO BRASIL	741-2	APLICACAO FINANCEIRA 11/22	627/6178676	27.333,14	0,00
11	111020002 BANCO DO BRASIL SA	3-5	APLICACAO FINANCEIRA 11/22	627/6178676	0,00	27.333,14
11	111020006 SICREDI	568-1	DEPOSITO - EFETUADO MES 11/22	628/6180611	167,80	0,00
11	111010001 CAIXA GERAL	1-9	DEPOSITO - EFETUADO MES 11/22	628/6180611	0,00	167,80
11	111020006 SICREDI	568-1	DEPOSITO - EFETUADO MES 11/22	628/6180612	400,50	0,00
11	111010001 CAIXA GERAL	1-9	DEPOSITO - EFETUADO MES 11/22	628/6180612	0,00	400,50
11	423010001 COMISSOES BANCARIAS	312-3	BANCO JUROS E COMISSOES 11/22	628/6180613	1,00	0,00
11	111020006 SICREDI	568-1	BANCO JUROS E COMISSOES 11/22	628/6180613	0,00	1,00
11	423010001 COMISSOES BANCARIAS	312-3	BANCO JUROS E COMISSOES 11/22	628/6180614	1,85	0,00
11	111020006 SICREDI	568-1	BANCO JUROS E COMISSOES 11/22	628/6180614	0,00	1,85
11	111020007 SICOOB	597-5	DEPOSITO - EFETUADO MES 11/22	629/6181328	1.806,56	0,00
11	111010001 CAIXA GERAL	1-9	DEPOSITO - EFETUADO MES 11/22	629/6181328	0,00	1.806,56
11	423010001 COMISSOES BANCARIAS	312-3	BANCO JUROS E COMISSOES 11/22	629/6181329	24,00	0,00
11	111020007 SICOOB	597-5	BANCO JUROS E COMISSOES 11/22	629/6181329	0,00	24,00
11	421030007 COMBUSTIVEIS E LUBRIFICANTES	277-1	NFC-e 1091818 - AUTO POSTO CAPITAO ANTONIO LTDA	0/6181539	243,14	0,00
11	111010001 CAIXA GERAL	1-9	NFC-e 1091818 - AUTO POSTO CAPITAO ANTONIO LTDA	0/6181539	0,00	243,14
11	23010005 CUSTOS/DESPESAS COM ACOES	682-3	Taxa de intermediarçao doador TOTS3 2022101400372956270001-2	637/6402581	8,10	0,00
11	111020008 BANCO XP INVESTIMENTOS CCTVM S/A	671-8	Taxa de intermediarçao doador TOTS3 2022101400372956270001-2	637/6402581	0,00	8,10
11	111020008 BANCO XP INVESTIMENTOS CCTVM S/A	671-8	Cr.dito Ref. Taxa de Remunerarçao BTC TOTS	637/6402582	26,95	0,00
11	313030005 TAXA DE REMUNERACAO S/A COES	743-9	Cr.dito Ref. Taxa de Remunerarçao BTC TOTS	637/6402582	0,00	26,95
11	424010008 IRRF SOB ACOES	674-2	DEBITO CBLIC IRRF S/ RENDIMENTO DE BTC TOTS	637/6402583	6,06	0,00
11	111020008 BANCO XP INVESTIMENTOS CCTVM S/A	671-8	DEBITO CBLIC IRRF S/ RENDIMENTO DE BTC TOTS	637/6402583	0,00	6,06
12	421030014 DISPENDIOS COM ALIMENTACAO	284-4	NFC-e 29015 - JOANA PAULA RIQUENA LTDA	0/6181508	78.336,39	78.336,39
12	111010001 CAIXA GERAL	1-9	NFC-e 29015 - JOANA PAULA RIQUENA LTDA	0/6181508	0,00	31,24
12	421030007 COMBUSTIVEIS E LUBRIFICANTES	277-1	NFC-e 64168 - AUTO POSTO MARIANA LTDA	0/6181515	264,98	0,00
12	111010001 CAIXA GERAL	1-9	NFC-e 64168 - AUTO POSTO MARIANA LTDA	0/6181515	0,00	264,98
12	421030014 DISPENDIOS COM ALIMENTACAO	284-4	NFC-e 8763 - CHURRASCARIA AMIGAO LTDA	0/6181555	12,00	0,00
12	111010001 CAIXA GERAL	1-9	NFC-e 8763 - CHURRASCARIA AMIGAO LTDA	0/6181555	0,00	12,00
12	421030014 DISPENDIOS COM ALIMENTACAO	284-4	NFC-e 29016 - JOANA PAULA RIQUENA EIRELI	0/6181556	31,24	0,00
12	111010001 CAIXA GERAL	1-9	NFC-e 29016 - JOANA PAULA RIQUENA EIRELI	0/6181556	0,00	31,24
14	311010001 REVENDA DE MERCADORIAS	200-3	Nota 5270 - ELTON JOSE STEIN	625/6175748	0,00	90,00
14	111010001 CAIXA GERAL	1-9	Nota 5270 - ELTON JOSE STEIN	625/6175749	90,00	0,00
14	293030001 REMESSA DE BEM DE MERCADORIA PARA COMODATO	543-6	Nota 5271 - MUNICIPIO DE PATO BRANCO (859)	625/6175752	0,00	800,00
14	193030001 REMESSA DE BEM DE MERCADORIA PARA COMODATO	542-8	Nota 5271 - MUNICIPIO DE PATO BRANCO (859)	625/6175753	800,00	0,00
14	193030001 REMESSA DE BEM DE MERCADORIA PARA COMODATO	543-6	Nota 5272 - LOUGAS PIRES DE CARVALHO (1307)	625/6175754	0,00	800,00
14	193030001 REMESSA DE BEM DE MERCADORIA PARA COMODATO	542-8	Nota 5272 - LOUGAS PIRES DE CARVALHO (1307)	625/6175755	800,00	0,00
14	214010001 IRRF A RECOLHER (RETIDO DE PF)	165-1	IRF PGTO GUIA REF MES 10/22	0/6175949	903,15	0,00
14	111010001 CAIXA GERAL	1-9	IRF PGTO GUIA REF MES 10/22	0/6175949	0,00	903,15
14	213020004 INSS A RECOLHER	162-7	INSS - PGTO GUIA MES 10/22	0/6175951	5.327,28	0,00
14	111010001 CAIXA GERAL	1-9	INSS - PGTO GUIA MES 10/22	0/6175951	0,00	5.327,28
14	213020004 INSS A RECOLHER	162-7	SALARIO FAMILIA REEM COTA 10/22	0/6175955	107,29	0,00
14	113090002 SALARIO FAMILIA PAGO A COMPENSAR	34-5	SALARIO FAMILIA REEM COTA 10/22	0/6175955	0,00	107,29
14	111020002 BANCO DO BRASIL SA	3-5	DEPOSITO - EFETUADO MES 11/22	627/6178677	197,02	0,00
14	111010001 CAIXA GERAL	1-9	DEPOSITO - EFETUADO MES 11/22	627/6178677	0,00	197,02
14	111020002 BANCO DO BRASIL SA	3-5	DEPOSITO - EFETUADO MES 11/22	627/6178678	1.077,00	0,00
14	111010001 CAIXA GERAL	1-9	DEPOSITO - EFETUADO MES 11/22	627/6178678	0,00	1.077,00
14	111020002 BANCO DO BRASIL SA	3-5	DEPOSITO - EFETUADO MES 11/22	627/6178679	1.077,00	0,00
14	111010001 CAIXA GERAL	1-9	DEPOSITO - EFETUADO MES 11/22	627/6178679	0,00	1.077,00
14	111020002 BANCO DO BRASIL SA	3-5	DEPOSITO - EFETUADO MES 11/22	627/6178680	359,00	0,00
14	111010001 CAIXA GERAL	1-9	DEPOSITO - EFETUADO MES 11/22	627/6178680	0,00	359,00
14	111020002 BANCO DO BRASIL SA	3-5	DEPOSITO - EFETUADO MES 11/22	627/6178681	718,00	0,00
14	111010001 CAIXA GERAL	1-9	DEPOSITO - EFETUADO MES 11/22	627/6178681	0,00	718,00
14	111020002 BANCO DO BRASIL SA	3-5	DEPOSITO - EFETUADO MES 11/22	627/6178682	359,00	0,00
14	111010001 CAIXA GERAL	1-9	DEPOSITO - EFETUADO MES 11/22	627/6178682	0,00	359,00
14	111020002 BANCO DO BRASIL SA	3-5	DEPOSITO - EFETUADO MES 11/22	627/6178683	995,00	0,00
14	111010001 CAIXA GERAL	1-9	DEPOSITO - EFETUADO MES 11/22	627/6178683	0,00	995,00
14	111020002 BANCO DO BRASIL SA	3-5	DEPOSITO - EFETUADO MES 11/22	627/6178684	4.654,00	0,00
14	111010001 CAIXA GERAL	1-9	DEPOSITO - EFETUADO MES 11/22	627/6178684	0,00	4.654,00
14	111010001 CAIXA GERAL	1-9	SAQUE C/ CARTAO 11/22	627/6178685	219,00	0,00
14	111020002 BANCO DO BRASIL SA	3-5	SAQUE C/ CARTAO 11/22	627/6178685	0,00	219,00
14	111010001 CAIXA GERAL	1-9	SAQUE C/ CARTAO 11/22	627/6178686	536,26	0,00
14	111020002 BANCO DO BRASIL SA	3-5	SAQUE C/ CARTAO 11/22	627/6178686	0,00	536,26
14	111010001 CAIXA GERAL	1-9	SAQUE C/ CARTAO 11/22	627/6178687	1.182,00	0,00
14	111020002 BANCO DO BRASIL SA	3-5	SAQUE C/ CARTAO 11/22	627/6178687	0,00	1.182,00
14	421030034 TELEFONE	309-3	TELEFONE - PGTO MES 10/22 - OI	627/6178688	89,86	0,00

AA

CNPJ: 10.786.517/0001-01

Consolidação: Empresa

Período: 01/01/2022 a 31/12/2022

Mês/Ano: 11/2022

Dia	Conta	Red.	Histórico	Lote/Lcto	Débito	Crédito
14	111020002 BANCO DO BRASIL SA	3-5	TELEFONE - PGTO MES 10/22 - OI	627/6178688	0,00	89,86
14	111010001 CAIXA GERAL	1-9	SAQUE C/ CARTAO 11/22	627/6178689	75,00	0,00
14	111020002 BANCO DO BRASIL SA	3-5	SAQUE C/ CARTAO 11/22	627/6178689	0,00	75,00
14	111010001 CAIXA GERAL	1-9	SAQUE C/ CARTAO 11/22	627/6178690	191,25	0,00
14	111020002 BANCO DO BRASIL SA	3-5	SAQUE C/ CARTAO 11/22	627/6178690	0,00	191,25
14	111010001 CAIXA GERAL	1-9	SAQUE C/ CARTAO 11/22	627/6178691	138,82	0,00
14	111020002 BANCO DO BRASIL SA	3-5	SAQUE C/ CARTAO 11/22	627/6178691	0,00	138,82
14	111010001 CAIXA GERAL	1-9	SAQUE C/ CARTAO 11/22	627/6178692	199,62	0,00
14	111020002 BANCO DO BRASIL SA	3-5	SAQUE C/ CARTAO 11/22	627/6178692	0,00	199,62
14	421030034 TELEFONE	309-3	TELEFONE - PGTO MES 10/22 - TIM	627/6178693	63,20	0,00
14	111020002 BANCO DO BRASIL SA	3-5	TELEFONE - PGTO MES 10/22 - TIM	627/6178693	0,00	63,20
14	421030034 TELEFONE	309-3	TELEFONE - PGTO MES 10/22 - TIM	627/6178694	61,99	0,00
14	111020002 BANCO DO BRASIL SA	3-5	TELEFONE - PGTO MES 10/22 - TIM	627/6178694	0,00	61,99
14	111010001 CAIXA GERAL	1-9	SAQUE C/ CARTAO 11/22	627/6178695	90,00	0,00
14	111020002 BANCO DO BRASIL SA	3-5	SAQUE C/ CARTAO 11/22	627/6178695	0,00	90,00
14	111010001 CAIXA GERAL	1-9	SAQUE C/ CARTAO 11/22	627/6178696	606,81	0,00
14	111020002 BANCO DO BRASIL SA	3-5	SAQUE C/ CARTAO 11/22	627/6178696	0,00	606,81
14	421030034 TELEFONE	309-3	TELEFONE - PGTO MES 10/22 - TIM	627/6178697	215,30	0,00
14	111020002 BANCO DO BRASIL SA	3-5	TELEFONE - PGTO MES 10/22 - TIM	627/6178697	0,00	215,30
14	111010001 CAIXA GERAL	1-9	SAQUE C/ CARTAO 11/22	627/6178698	2.271,75	0,00
14	111020002 BANCO DO BRASIL SA	3-5	SAQUE C/ CARTAO 11/22	627/6178698	0,00	2.271,75
14	111010001 CAIXA GERAL	1-9	SAQUE C/ CARTAO 11/22	627/6178699	1.477,50	0,00
14	111020002 BANCO DO BRASIL SA	3-5	SAQUE C/ CARTAO 11/22	627/6178699	0,00	1.477,50
14	111010001 CAIXA GERAL	1-9	SAQUE C/ CARTAO 11/22	627/6178700	208,25	0,00
14	111020002 BANCO DO BRASIL SA	3-5	SAQUE C/ CARTAO 11/22	627/6178700	0,00	208,25
14	111010001 CAIXA GERAL	1-9	SAQUE C/ CARTAO 11/22	627/6178701	903,15	0,00
14	111020002 BANCO DO BRASIL SA	3-5	SAQUE C/ CARTAO 11/22	627/6178701	0,00	903,15
14	111010001 CAIXA GERAL	1-9	SAQUE C/ CARTAO 11/22	627/6178702	600,00	0,00
14	111020002 BANCO DO BRASIL SA	3-5	SAQUE C/ CARTAO 11/22	627/6178702	0,00	600,00
14	421030034 TELEFONE	309-3	TELEFONE - PGTO MES 10/22 - TIM	627/6178703	88,63	0,00
14	111020002 BANCO DO BRASIL SA	3-5	TELEFONE - PGTO MES 10/22 - TIM	627/6178703	0,00	88,63
14	421030034 TELEFONE	309-3	TELEFONE - PGTO MES 10/22 - OI	627/6178704	89,86	0,00
14	111020002 BANCO DO BRASIL SA	3-5	TELEFONE - PGTO MES 10/22 - OI	627/6178704	0,00	89,86
14	111010001 CAIXA GERAL	1-9	SAQUE C/ CARTAO 11/22	627/6178705	5.327,28	0,00
14	111020002 BANCO DO BRASIL SA	3-5	SAQUE C/ CARTAO 11/22	627/6178705	0,00	5.327,28
14	421030034 TELEFONE	309-3	TELEFONE - PGTO MES 11/22 - OI	627/6178706	20,45	0,00
14	111020002 BANCO DO BRASIL SA	3-5	TELEFONE - PGTO MES 11/22 - OI	627/6178706	0,00	20,45
14	421030034 TELEFONE	309-3	TELEFONE - PGTO MES 11/22 - OI	627/6178707	492,78	0,00
14	111020002 BANCO DO BRASIL SA	3-5	TELEFONE - PGTO MES 11/22 - OI	627/6178707	0,00	492,78
14	111030009 TITULO DE CAPITALIZAÇÃO - OUROCAP	601-7	OUROCAP - APLICAÇÃO FINANCEIRA 06/36 - 2668	627/6178708	1.000,00	0,00
14	111020002 BANCO DO BRASIL SA	3-5	OUROCAP - APLICAÇÃO FINANCEIRA 06/36 - 2668	627/6178708	0,00	1.000,00
14	111020002 BANCO DO BRASIL SA	3-5	APLICAÇÃO FINANCEIRA - RESGATE 11/22	627/6178709	6.712,74	0,00
14	111030013 RENDE FACIL - BANCO DO BRASIL	741-2	APLICAÇÃO FINANCEIRA - RESGATE 11/22	627/6178709	0,00	6.712,74
14	111020006 SICREDI	568-1	DEPOSITO - EFETUADO MES 11/22	628/6180615	805,70	0,00
14	111010001 CAIXA GERAL	1-9	DEPOSITO - EFETUADO MES 11/22	628/6180615	0,00	805,70
14	111020006 SICREDI	568-1	DEPOSITO - EFETUADO MES 11/22	628/6180616	1.645,84	0,00
14	111010001 CAIXA GERAL	1-9	DEPOSITO - EFETUADO MES 11/22	628/6180616	0,00	1.645,84
14	423010001 COMISSÕES BANCÁRIAS	312-3	BANCO JUROS E COMISSOES 11/22	628/6180617	6,00	0,00
14	111020006 SICREDI	568-1	BANCO JUROS E COMISSOES 11/22	628/6180617	0,00	6,00
14	423010001 COMISSÕES BANCÁRIAS	312-3	BANCO JUROS E COMISSOES 11/22	628/6180618	5,00	0,00
14	111020006 SICREDI	568-1	BANCO JUROS E COMISSOES 11/22	628/6180618	0,00	5,00
14	215040005 MAPFRE SEGUROS GERAIS S/A	697-1	SEGURO PGTO PARCELA Nº 08/10 - PLACA QQH-3D97	628/6180620	159,52	0,00
14	111020006 SICREDI	568-1	SEGURO PGTO PARCELA Nº 08/10 - PLACA QQH-3D97	628/6180620	0,00	159,52
14	423010001 COMISSÕES BANCÁRIAS	312-3	BANCO JUROS E COMISSOES 11/22	628/6180621	14,80	0,00
14	111020006 SICREDI	568-1	BANCO JUROS E COMISSOES 11/22	628/6180621	0,00	14,80
14	423010001 COMISSÕES BANCÁRIAS	312-3	BANCO JUROS E COMISSOES 11/22	628/6180622	14,80	0,00
14	111020006 SICREDI	568-1	BANCO JUROS E COMISSOES 11/22	628/6180622	0,00	14,80
14	111020007 SICOOB	597-5	DEPOSITO - EFETUADO MES 11/22	629/6181330	851,35	0,00
14	111010001 CAIXA GERAL	1-9	DEPOSITO - EFETUADO MES 11/22	629/6181330	0,00	851,35
14	423010001 COMISSÕES BANCÁRIAS	312-3	BANCO JUROS E COMISSOES 11/22	629/6181331	18,00	0,00
14	111020007 SICOOB	597-5	BANCO JUROS E COMISSOES 11/22	629/6181331	0,00	18,00
14	1010193 SAD CONSULTORIA LTDA	699-8	DUPLICATA - PGTO N. 49245	0/6181364	191,25	0,00
14	111010001 CAIXA GERAL	1-9	DUPLICATA - PGTO N. 49245	0/6181364	0,00	191,25
14	211010198 REVELEST COMUNICACAO VISUAL LTDA (11600)	718-8	DUPLICATA - PGTO N. 1487	0/6181369	75,00	0,00
14	111010001 CAIXA GERAL	1-9	DUPLICATA - PGTO N. 1487	0/6181369	0,00	75,00
14	211010208 GILVANY HECK	733-1	DUPLICATA - PGTO N. 1586	0/6181371	219,00	0,00
14	111010001 CAIXA GERAL	1-9	DUPLICATA - PGTO N. 1586	0/6181371	0,00	219,00
14	211010201 FLAVIO ERVINO SCHIMIDT SOC IND DE ADV	721-8	DUPLICATA - PGTO N. 215	0/6181399	600,00	0,00
14	111010001 CAIXA GERAL	1-9	DUPLICATA - PGTO N. 215	0/6181399	0,00	600,00
14	421030045 TAXA ASSOCIAÇÃO EMPRE. DE TEC. DE INF. E COMUN.	664-5	MENSALIDADE PGTO MÊS 10/22	0/6181675	90,00	0,00
14	111010001 CAIXA GERAL	1-9	MENSALIDADE PGTO MÊS 10/22	0/6181675	0,00	90,00
14	424020004 MULTAS DE TRÂNSITO	566-5	PGTO MULTA REF PLACA QOS-3I28	0/6181679	260,32	0,00
14	111010001 CAIXA GERAL	1-9	PGTO MULTA REF PLACA QOS-3I28	0/6181681	0,00	260,32
14	313010003 DESCONTOS FINANCEIROS OBTIDOS	215-1	PGTO MULTA REF PLACA QOS-3I28	0/6181682	0,00	52,07
14	423020003 JUROS PASSIVOS	317-4	JUROS PGTO S/ EMPRESTIMO 11/22	0/6209364	350,86	0,00
14	212010011 SICREDI C.P. - CONTRATO Nº C11632813	737-4	JUROS PGTO S/ EMPRESTIMO 11/22	0/6209364	0,00	350,86
14	423020003 JUROS PASSIVOS	317-4	JUROS PGTO S/ EMPRESTIMO 11/22	0/6209365	174,68	0,00
14	212010011 SICREDI C.P. - CONTRATO Nº C11632813	737-4	JUROS PGTO S/ EMPRESTIMO 11/22	0/6209365	0,00	174,68
14	212010011 SICREDI C.P. - CONTRATO Nº C11632813	737-4	EMPRESTIMO - PGTO PARCELA 16/48	628/6209368	1.567,20	0,00
14	111020006 SICREDI	568-1	EMPRESTIMO - PGTO PARCELA 16/48	628/6209368	0,00	1.567,20
14	211010010 IRMÃOS SABKA LTDA	530-4	DUPLICATA - PGTO N. 63662/7355 - 3/	0/6386317	606,81	0,00
14	111010001 CAIXA GERAL	1-9	DUPLICATA - PGTO N. 63662/7355 - 3/	0/6386317	0,00	606,81
				<b>Total do Dia:</b>	<b>47.981,37</b>	<b>47.981,37</b>
16	111010001 CAIXA GERAL	1-9	Nota 18298 - PREFEITURA MUNICIPAL DE NOVA AURORA	625/6175292	2.134,30	0,00
16	311020001 RECEITA COM SERVIÇOS PRESTADOS	203-8	Nota 18298 - PREFEITURA MUNICIPAL DE NOVA AURORA	625/6175292	0,00	2.134,30
16	111010001 CAIXA GERAL	1-9	Nota 18299 - PREFEITURA MUNICIPAL DE NOVA AURORA	625/6175294	213,43	0,00
16	311020001 RECEITA COM SERVIÇOS PRESTADOS	203-8	Nota 18299 - PREFEITURA MUNICIPAL DE NOVA AURORA	625/6175294	0,00	213,43
16	111010001 CAIXA GERAL	1-9	Nota 18300 - PREFEITURA MUNICIPAL DE NOVA AURORA	625/6175296	213,43	0,00

*[Handwritten signatures]*

CNPJ: 10.786.517/0001-01

Consolidação: Empresa

Período: 01/01/2022 a 31/12/2022

Mês/Ano: 11/2022

Dia	Conta	Red.	Histórico	Lote/Lcto	Débito	Crédito
16	311020001 RECEITA COM SERVIÇOS PRESTADOS	203-8	Nota 18300 - PREFEITURA MUNICIPAL DE NOVA AURORA	625/6175296	0,00	213,43
16	111010001 CAIXA GERAL	1-9	Nota 18301 - PREFEITURA MUNICIPAL DE NOVA AURORA	625/6175298	213,43	0,00
16	311020001 RECEITA COM SERVIÇOS PRESTADOS	203-8	Nota 18301 - PREFEITURA MUNICIPAL DE NOVA AURORA	625/6175298	0,00	213,43
16	111010001 CAIXA GERAL	1-9	Nota 18302 - PREFEITURA MUNICIPAL DE NOVA AURORA	625/6175300	213,43	0,00
16	311020001 RECEITA COM SERVIÇOS PRESTADOS	203-8	Nota 18302 - PREFEITURA MUNICIPAL DE NOVA AURORA	625/6175300	0,00	213,43
16	111010001 CAIXA GERAL	1-9	Nota 18303 - PREFEITURA MUNICIPAL DE NOVA AURORA	625/6175302	213,43	0,00
16	311020001 RECEITA COM SERVIÇOS PRESTADOS	203-8	Nota 18303 - PREFEITURA MUNICIPAL DE NOVA AURORA	625/6175302	0,00	213,43
16	111010001 CAIXA GERAL	1-9	Nota 18304 - PREFEITURA MUNICIPAL DE NOVA AURORA	625/6175304	213,43	0,00
16	311020001 RECEITA COM SERVIÇOS PRESTADOS	203-8	Nota 18304 - PREFEITURA MUNICIPAL DE NOVA AURORA	625/6175304	0,00	213,43
16	111010001 CAIXA GERAL	1-9	Nota 18305 - PREFEITURA MUNICIPAL DE NOVA AURORA	625/6175306	213,43	0,00
16	311020001 RECEITA COM SERVIÇOS PRESTADOS	203-8	Nota 18305 - PREFEITURA MUNICIPAL DE NOVA AURORA	625/6175306	0,00	213,43
16	111010001 CAIXA GERAL	1-9	Nota 18306 - PREFEITURA MUNICIPAL DE NOVA AURORA	625/6175308	426,86	0,00
16	311020001 RECEITA COM SERVIÇOS PRESTADOS	203-8	Nota 18306 - PREFEITURA MUNICIPAL DE NOVA AURORA	625/6175308	0,00	426,86
16	111010001 CAIXA GERAL	1-9	Nota 18307 - PREFEITURA MUNICIPAL DE NOVA AURORA	625/6175310	640,29	0,00
16	311020001 RECEITA COM SERVIÇOS PRESTADOS	203-8	Nota 18307 - PREFEITURA MUNICIPAL DE NOVA AURORA	625/6175310	0,00	640,29
16	111010001 CAIXA GERAL	1-9	Nota 18308 - PREFEITURA MUNICIPAL DE NOVA AURORA	625/6175312	426,86	0,00
16	311020001 RECEITA COM SERVIÇOS PRESTADOS	203-8	Nota 18308 - PREFEITURA MUNICIPAL DE NOVA AURORA	625/6175312	0,00	426,86
16	111010001 CAIXA GERAL	1-9	Nota 18309 - PREFEITURA MUNICIPAL DE NOVA AURORA	625/6175314	213,43	0,00
16	311020001 RECEITA COM SERVIÇOS PRESTADOS	203-8	Nota 18309 - PREFEITURA MUNICIPAL DE NOVA AURORA	625/6175314	0,00	213,43
16	111010001 CAIXA GERAL	1-9	Nota 18310 - PREFEITURA MUNICIPAL DE NOVA AURORA	625/6175316	213,43	0,00
16	311020001 RECEITA COM SERVIÇOS PRESTADOS	203-8	Nota 18310 - PREFEITURA MUNICIPAL DE NOVA AURORA	625/6175316	0,00	213,43
16	111010001 CAIXA GERAL	1-9	Nota 18311 - PREFEITURA MUNICIPAL DE NOVA AURORA	625/6175318	213,43	0,00
16	311020001 RECEITA COM SERVIÇOS PRESTADOS	203-8	Nota 18311 - PREFEITURA MUNICIPAL DE NOVA AURORA	625/6175318	0,00	213,43
16	111010001 CAIXA GERAL	1-9	Nota 18312 - PREFEITURA MUNICIPAL DE NOVA AURORA	625/6175320	1.067,15	0,00
16	311020001 RECEITA COM SERVIÇOS PRESTADOS	203-8	Nota 18312 - PREFEITURA MUNICIPAL DE NOVA AURORA	625/6175320	0,00	1.067,15
16	111010001 CAIXA GERAL	1-9	Nota 18313 - PREFEITURA MUNICIPAL DE NOVA AURORA	625/6175322	213,43	0,00
16	311020001 RECEITA COM SERVIÇOS PRESTADOS	203-8	Nota 18313 - PREFEITURA MUNICIPAL DE NOVA AURORA	625/6175322	0,00	213,43
16	111010001 CAIXA GERAL	1-9	Nota 18314 - PREFEITURA MUNICIPAL DE NOVA AURORA	625/6175324	213,43	0,00
16	311020001 RECEITA COM SERVIÇOS PRESTADOS	203-8	Nota 18314 - PREFEITURA MUNICIPAL DE NOVA AURORA	625/6175324	0,00	213,43
16	111010001 CAIXA GERAL	1-9	Nota 18315 - MUNICIPIO DE IMBITUVA	625/6175326	1.323,00	0,00
16	311020001 RECEITA COM SERVIÇOS PRESTADOS	203-8	Nota 18315 - MUNICIPIO DE IMBITUVA	625/6175326	0,00	1.323,00
16	111010001 CAIXA GERAL	1-9	Nota 18316 - MUNICIPIO DE AMPERE (1554)	625/6175328	5.370,00	0,00
16	311020001 RECEITA COM SERVIÇOS PRESTADOS	203-8	Nota 18316 - MUNICIPIO DE AMPERE (1554)	625/6175328	0,00	5.370,00
16	111010001 CAIXA GERAL	1-9	Nota 18317 - MUNICIPIO DE CORBELIA	625/6175330	2.235,00	0,00
16	311020001 RECEITA COM SERVIÇOS PRESTADOS	203-8	Nota 18317 - MUNICIPIO DE CORBELIA	625/6175330	0,00	2.235,00
16	111010001 CAIXA GERAL	1-9	Nota 18318 - MUNICIPIO DE SAO JOAO	625/6175332	3.580,00	0,00
16	311020001 RECEITA COM SERVIÇOS PRESTADOS	203-8	Nota 18318 - MUNICIPIO DE SAO JOAO	625/6175332	0,00	3.580,00
16	111010001 CAIXA GERAL	1-9	Nota 18319 - ERIMAR IND E COM DE PRODUTOS P SAUDE	625/6175334	239,90	0,00
16	311020001 RECEITA COM SERVIÇOS PRESTADOS	203-8	Nota 18319 - ERIMAR IND E COM DE PRODUTOS P SAUDE	625/6175334	0,00	239,90
16	111010001 CAIXA GERAL	1-9	Nota 18320 - FUNDO MUNICIPAL DE SAÚDE DE COLOMBO (440)	625/6175336	7.333,20	0,00
16	311020001 RECEITA COM SERVIÇOS PRESTADOS	203-8	Nota 18320 - FUNDO MUNICIPAL DE SAÚDE DE COLOMBO (440)	625/6175336	0,00	7.333,20
16	111010001 CAIXA GERAL	1-9	Nota 18321 - CONSORCIO INTERMUN DE SAUDE COSTA OESTE	625/6175338	211,49	0,00
16	311020001 RECEITA COM SERVIÇOS PRESTADOS	203-8	Nota 18321 - CONSORCIO INTERMUN DE SAUDE COSTA OESTE	625/6175338	0,00	211,49
16	111010001 CAIXA GERAL	1-9	Nota 18322 - CONSORCIO INTERMUN DE SAUDE COSTA OESTE	625/6175340	211,49	0,00
16	311020001 RECEITA COM SERVIÇOS PRESTADOS	203-8	Nota 18322 - CONSORCIO INTERMUN DE SAUDE COSTA OESTE	625/6175340	0,00	211,49
16	111010001 CAIXA GERAL	1-9	Nota 18323 - CONSORCIO INTERMUN DE SAUDE COSTA OESTE	625/6175342	211,49	0,00
16	311020001 RECEITA COM SERVIÇOS PRESTADOS	203-8	Nota 18323 - CONSORCIO INTERMUN DE SAUDE COSTA OESTE	625/6175342	0,00	211,49
16	111010001 CAIXA GERAL	1-9	Nota 18324 - CONSORCIO INTERMUN DE SAUDE COSTA OESTE	625/6175344	211,49	0,00
16	311020001 RECEITA COM SERVIÇOS PRESTADOS	203-8	Nota 18324 - CONSORCIO INTERMUN DE SAUDE COSTA OESTE	625/6175344	0,00	211,49
16	111010001 CAIXA GERAL	1-9	Nota 18325 - CONSORCIO INTERMUN DE SAUDE COSTA OESTE	625/6175346	37,21	0,00
16	311020001 RECEITA COM SERVIÇOS PRESTADOS	203-8	Nota 18325 - CONSORCIO INTERMUN DE SAUDE COSTA OESTE	625/6175346	0,00	37,21
16	111010001 CAIXA GERAL	1-9	Nota 18326 - CONSORCIO INTERMUN DE SAUDE COSTA OESTE	625/6175348	211,49	0,00
16	311020001 RECEITA COM SERVIÇOS PRESTADOS	203-8	Nota 18326 - CONSORCIO INTERMUN DE SAUDE COSTA OESTE	625/6175348	0,00	211,49
16	111010001 CAIXA GERAL	1-9	Nota 18327 - CONSORCIO INTERMUN DE SAUDE COSTA OESTE	625/6175350	211,49	0,00
16	311020001 RECEITA COM SERVIÇOS PRESTADOS	203-8	Nota 18327 - CONSORCIO INTERMUN DE SAUDE COSTA OESTE	625/6175350	0,00	211,49
16	111010001 CAIXA GERAL	1-9	Nota 18328 - CONSORCIO INTERMUN DE SAUDE COSTA OESTE	625/6175352	211,49	0,00
16	311020001 RECEITA COM SERVIÇOS PRESTADOS	203-8	Nota 18328 - CONSORCIO INTERMUN DE SAUDE COSTA OESTE	625/6175352	0,00	211,49
16	111010001 CAIXA GERAL	1-9	Nota 18329 - CONSORCIO INTERMUN DE SAUDE COSTA OESTE	625/6175354	211,49	0,00
16	311020001 RECEITA COM SERVIÇOS PRESTADOS	203-8	Nota 18329 - CONSORCIO INTERMUN DE SAUDE COSTA OESTE	625/6175354	0,00	211,49
16	111010001 CAIXA GERAL	1-9	Nota 18330 - CONSORCIO INTERMUN DE SAUDE COSTA OESTE	625/6175356	37,21	0,00
16	311020001 RECEITA COM SERVIÇOS PRESTADOS	203-8	Nota 18330 - CONSORCIO INTERMUN DE SAUDE COSTA OESTE	625/6175356	0,00	37,21
16	111010001 CAIXA GERAL	1-9	Nota 18331 - CONSORCIO INTERMUN DE SAUDE COSTA OESTE	625/6175358	211,49	0,00
16	311020001 RECEITA COM SERVIÇOS PRESTADOS	203-8	Nota 18331 - CONSORCIO INTERMUN DE SAUDE COSTA OESTE	625/6175358	0,00	211,49
16	111010001 CAIXA GERAL	1-9	Nota 18332 - CONSORCIO INTERMUN DE SAUDE COSTA OESTE	625/6175360	211,49	0,00
16	311020001 RECEITA COM SERVIÇOS PRESTADOS	203-8	Nota 18332 - CONSORCIO INTERMUN DE SAUDE COSTA OESTE	625/6175360	0,00	211,49
16	111010001 CAIXA GERAL	1-9	Nota 18333 - CONSORCIO INTERMUN DE SAUDE COSTA OESTE	625/6175362	211,49	0,00
16	311020001 RECEITA COM SERVIÇOS PRESTADOS	203-8	Nota 18333 - CONSORCIO INTERMUN DE SAUDE COSTA OESTE	625/6175362	0,00	211,49

*[Handwritten signatures]*

CNPJ: 10.786.517/0001-01

Consolidação: Empresa

Período: 01/01/2022 a 31/12/2022

Mês/Ano: 11/2022

Dia	Conta	Red.	Histórico	Lote/Lcto	Débito	Crédito
16	111010001 PRESTADOS CAIXA GERAL	1-9	Nota 18334 - CONSORCIO INTERMUN DE SAUDE COSTA OESTE	625/6175364	211,49	0,00
16	311020001 RECEITA COM SERVIÇOS PRESTADOS	203-8	Nota 18334 - CONSORCIO INTERMUN DE SAUDE COSTA OESTE	625/6175364	0,00	211,49
16	111010001 PRESTADOS CAIXA GERAL	1-9	Nota 18335 - CONSORCIO INTERMUN DE SAUDE COSTA OESTE	625/6175366	37,21	0,00
16	311020001 RECEITA COM SERVIÇOS PRESTADOS	203-8	Nota 18335 - CONSORCIO INTERMUN DE SAUDE COSTA OESTE	625/6175366	0,00	37,21
16	311010001 REVENDA DE MERCADORIAS	200-3	Nota 5273 - PONTO CERTO MAQUINAS INDUSTRIAIS LTDA -	625/6175756	0,00	45,00
16	111010001 CAIXA GERAL	1-9	Nota 5273 - PONTO CERTO MAQUINAS INDUSTRIAIS LTDA -	625/6175757	45,00	0,00
16	293030001 REMESSA DE BEM DE MERCADORIA PARA COMODATO	543-6	Nota 5274 - ESQUINA MUSIC BAR LTDA (12665)	625/6175760	0,00	1.500,00
16	193030001 REMESSA DE BEM DE MERCADORIA PARA COMODATO	542-8	Nota 5274 - ESQUINA MUSIC BAR LTDA (12665)	625/6175761	1.500,00	0,00
16	113110003 ESTOQUE DE MERC. PARA REVENDA	39-6	Nota 708 - HENRY EQUIPAMENTOS ELETRONICOS E SISTEMA	626/6175838	17.564,06	0,00
16	111010001 CAIXA GERAL	1-9	Nota 708 - HENRY EQUIPAMENTOS ELETRONICOS E SISTEMA	626/6175839	0,00	17.534,90
16	313010003 DESCONTOS FINANCEIROS OBTIDOS	215-1	Nota 708 - HENRY EQUIPAMENTOS ELETRONICOS E SISTEMA	626/6175840	0,00	29,16
16	421030013 DESPESAS COM VEICULOS	283-6	Nota 1612 - GILVANY HECK	626/6175841	219,00	0,00
16	211010208 GILVANY HECK	733-1	Nota 1612 - GILVANY HECK	626/6175841	0,00	219,00
16	111020002 BANCO DO BRASIL SA	3-5	DEPOSITO - EFETUADO MES 11/22	627/6178710	2.456,80	0,00
16	111010001 CAIXA GERAL	1-9	DEPOSITO - EFETUADO MES 11/22	627/6178710	0,00	2.456,80
16	111020002 BANCO DO BRASIL SA	3-5	DEPOSITO - EFETUADO MES 11/22	627/6178711	197,02	0,00
16	111010001 CAIXA GERAL	1-9	DEPOSITO - EFETUADO MES 11/22	627/6178711	0,00	197,02
16	111020002 BANCO DO BRASIL SA	3-5	DEPOSITO - EFETUADO MES 11/22	627/6178712	5.510,00	0,00
16	111010001 CAIXA GERAL	1-9	DEPOSITO - EFETUADO MES 11/22	627/6178712	0,00	5.510,00
16	111020002 BANCO DO BRASIL SA	3-5	DEPOSITO - EFETUADO MES 11/22	627/6178713	590,70	0,00
16	111010001 CAIXA GERAL	1-9	DEPOSITO - EFETUADO MES 11/22	627/6178713	0,00	590,70
16	111020002 BANCO DO BRASIL SA	3-5	DEPOSITO - EFETUADO MES 11/22	627/6178714	196,90	0,00
16	111010001 CAIXA GERAL	1-9	DEPOSITO - EFETUADO MES 11/22	627/6178714	0,00	196,90
16	111020002 BANCO DO BRASIL SA	3-5	DEPOSITO - EFETUADO MES 11/22	627/6178715	1.378,30	0,00
16	111010001 CAIXA GERAL	1-9	DEPOSITO - EFETUADO MES 11/22	627/6178715	0,00	1.378,30
16	111020002 BANCO DO BRASIL SA	3-5	DEPOSITO - EFETUADO MES 11/22	627/6178716	4.115,85	0,00
16	111010001 CAIXA GERAL	1-9	DEPOSITO - EFETUADO MES 11/22	627/6178716	0,00	4.115,85
16	111020002 BANCO DO BRASIL SA	3-5	DEPOSITO - EFETUADO MES 11/22	627/6178717	341,14	0,00
16	111010001 CAIXA GERAL	1-9	DEPOSITO - EFETUADO MES 11/22	627/6178717	0,00	341,14
16	111020002 BANCO DO BRASIL SA	3-5	DEPOSITO - EFETUADO MES 11/22	627/6178718	378,00	0,00
16	111010001 CAIXA GERAL	1-9	DEPOSITO - EFETUADO MES 11/22	627/6178718	0,00	378,00
16	111020002 BANCO DO BRASIL SA	3-5	CONS.-PG.PAR. N. 64/180	627/6178719	0,00	1.721,43
16	111010001 CAIXA GERAL	1-9	SAQUE C/ CARTAO 11/22	627/6178720	36,60	0,00
16	111020002 BANCO DO BRASIL SA	3-5	SAQUE C/ CARTAO 11/22	627/6178720	0,00	36,60
16	111030009 TITULO DE CAPITALIZAÇÃO - OUROCAP	601-7	OUROCAP - APLICAÇÃO FINANCEIRA 29/36 - 20366	627/6178721	1.517,34	0,00
16	111020002 BANCO DO BRASIL SA	3-5	OUROCAP - APLICAÇÃO FINANCEIRA 29/36 - 20366	627/6178721	0,00	1.517,34
16	111030013 RENDE FACIL - BANCO DO BRASIL	741-2	APLICAÇÃO FINANCEIRA 11/22	627/6178722	11.889,34	0,00
16	111020002 BANCO DO BRASIL SA	3-5	APLICAÇÃO FINANCEIRA 11/22	627/6178722	0,00	11.889,34
16	111020006 SICREDI	568-1	DEPOSITO - EFETUADO MES 11/22	628/6180623	74,00	0,00
16	111010001 CAIXA GERAL	1-9	DEPOSITO - EFETUADO MES 11/22	628/6180623	0,00	74,00
16	423010001 COMISSÕES BANCÁRIAS	312-3	BANCO JUROS E COMISSOES 11/22	628/6180624	23,00	0,00
16	111020006 SICREDI	568-1	BANCO JUROS E COMISSOES 11/22	628/6180624	0,00	23,00
16	423010001 COMISSÕES BANCÁRIAS	312-3	BANCO JUROS E COMISSOES 11/22	628/6180625	3,00	0,00
16	111020006 SICREDI	568-1	BANCO JUROS E COMISSOES 11/22	628/6180625	0,00	3,00
16	423010001 COMISSÕES BANCÁRIAS	312-3	BANCO JUROS E COMISSOES 11/22	628/6180626	55,99	0,00
16	111020006 SICREDI	568-1	BANCO JUROS E COMISSOES 11/22	628/6180626	0,00	55,99
16	423010001 COMISSÕES BANCÁRIAS	312-3	BANCO JUROS E COMISSOES 11/22	628/6180627	12,95	0,00
16	111020006 SICREDI	568-1	BANCO JUROS E COMISSOES 11/22	628/6180627	0,00	12,95
16	423010001 COMISSÕES BANCÁRIAS	312-3	BANCO JUROS E COMISSOES 11/22	628/6180628	1,00	0,00
16	111020006 SICREDI	568-1	BANCO JUROS E COMISSOES 11/22	628/6180628	0,00	1,00
16	423010001 COMISSÕES BANCÁRIAS	312-3	BANCO JUROS E COMISSOES 11/22	628/6180629	27,75	0,00
16	111020006 SICREDI	568-1	BANCO JUROS E COMISSOES 11/22	628/6180629	0,00	27,75
16	111020007 SICOOB	597-5	DEPOSITO - EFETUADO MES 11/22	629/6181332	1.500,77	0,00
16	111010001 CAIXA GERAL	1-9	DEPOSITO - EFETUADO MES 11/22	629/6181332	0,00	1.500,77
16	423010001 COMISSÕES BANCÁRIAS	312-3	BANCO JUROS E COMISSOES 11/22	629/6181333	28,00	0,00
16	111020007 SICOOB	597-5	BANCO JUROS E COMISSOES 11/22	629/6181333	0,00	28,00
16	421030014 DISPÊNDIOS COM ALIMENTAÇÃO	284-4	NFC-e 7866 - CLAUDINEI SCHISSLER	0/6181470	35,00	0,00
16	111010001 CAIXA GERAL	1-9	NFC-e 7866 - CLAUDINEI SCHISSLER	0/6181470	0,00	35,00
16	421030007 COMBUSTÍVEIS E LUBRIFICANTES	277-1	NFC-e 231898 - AUTO POSTO HORIZONTE AZUL LTDA	0/6181472	110,32	0,00
16	111010001 CAIXA GERAL	1-9	NFC-e 231898 - AUTO POSTO HORIZONTE AZUL LTDA	0/6181472	0,00	110,32
16	421030014 DISPÊNDIOS COM ALIMENTAÇÃO	284-4	NFC-e 44312 - PADARIA E CONFEITARIA SANTO ANTONIO	0/6181519	35,00	0,00
16	111010001 CAIXA GERAL	1-9	NFC-e 44312 - PADARIA E CONFEITARIA SANTO ANTONIO	0/6181519	0,00	35,00
16	421030007 COMBUSTÍVEIS E LUBRIFICANTES	277-1	NFC-e 231905 - AUTO POSTO HORIZONTE AZUL LTDA	0/6181565	241,23	0,00
16	111010001 CAIXA GERAL	1-9	NFC-e 231905 - AUTO POSTO HORIZONTE AZUL LTDA	0/6181565	0,00	241,23
16	421030014 DISPÊNDIOS COM ALIMENTAÇÃO	284-4	NFC-e 187491 - CLEONICE MARCON QUOOS - EIRELI	0/6181571	34,00	0,00
16	111010001 CAIXA GERAL	1-9	NFC-e 187491 - CLEONICE MARCON QUOOS - EIRELI	0/6181571	0,00	34,00
16	421030030 TAXAS E EMOLUMENTOS LEGAIS	300-0	VALOR REF. PGTO TAXA JUNTA COMERCIAL - PRC221372690	0/6181676	36,60	0,00
16	111010001 CAIXA GERAL	1-9	VALOR REF. PGTO TAXA JUNTA COMERCIAL - PRC221372690	0/6181676	0,00	36,60
16	123070001 CONSÓRCIO SICOOB Nº 42439	50-7	CONS.-PG.PAR. N. 64/180	627/6209428	1.601,50	0,00
16	421030042 TAXAS ADMIN. DE CONSÓRCIOS	603-3	CONS.-PG.PAR. N. 64/180	627/6209429	119,93	0,00
16	423010005 CUSTOS/DESPESAS COM AÇÕES	682-3	Taxa de intermediação doador TOTS3 2022111000372956270001-2	637/6402575	1,49	0,00
16	111020008 BANCO XP INVESTIMENTOS CCTVM S/A	671-8	Taxa de intermediação doador TOTS3 2022111000372956270001-2	637/6402575	0,00	1,49
16	423010005 CUSTOS/DESPESAS COM AÇÕES	682-3	Taxa de intermediação doador MYPK3 2022111100393843270001-1	637/6402576	0,06	0,00
16	111020008 BANCO XP INVESTIMENTOS CCTVM S/A	671-8	Taxa de intermediação doador MYPK3 2022111100393843270001-1	637/6402576	0,00	0,06
16	424010008 IRRF SOB AÇÕES	674-2	DEBITO CBLC IRRF S/ RENDIMENTO DE BTC TOTS	637/6402577	1,12	0,00
16	111020008 BANCO XP INVESTIMENTOS CCTVM S/A	671-8	DEBITO CBLC IRRF S/ RENDIMENTO DE BTC TOTS	637/6402577	0,00	1,12

*[Handwritten signature]*

*[Handwritten signature]*



CNPJ: 10.786.517/0001-01

Consolidação: Empresa

Período: 01/01/2022 a 31/12/2022

Mês/Ano: 11/2022

Dia	Conta	Red.	Histórico	Lote/Lcto	Débito	Crédito
16	424010008 IRRF SOB/ AÇÕES	674-2	DEBITO CBLC IRRF S/ RENDIMENTO DE BTC MYPK	637/6402578	0,04	0,00
16	111020008 BANCO XP INVESTIMENTOS CCTVM S/A	671-8	DEBITO CBLC IRRF S/ RENDIMENTO DE BTC MYPK	637/6402578	0,00	0,04
16	111020008 BANCO XP INVESTIMENTOS CCTVM S/A	671-8	Cr,dito Ref. Taxa de Remuneraç/ Eo BTC TOTS	637/6402579	4,98	0,00
16	313030005 TAXA DE REMUNERAÇÃO S/ AÇÕES	743-9	Cr,dito Ref. Taxa de Remuneraç/ Eo BTC TOTS	637/6402579	0,00	4,98
16	111020008 BANCO XP INVESTIMENTOS CCTVM S/A	671-8	Cr,dito Ref. Taxa de Remuneraç/ Eo BTC MYPK	637/6402580	0,21	0,00
16	313030005 TAXA DE REMUNERAÇÃO S/ AÇÕES	743-9	Cr,dito Ref. Taxa de Remuneraç/ Eo BTC MYPK	637/6402580	0,00	0,21
<b>Total do Dia:</b>					<b>81.871,22</b>	<b>81.871,22</b>
17	111010001 CAIXA GERAL	1-9	Nota 18336 - JO COMERCIO DE FLORES E PRESENTE	625/6175368	1.747,50	0,00
17	311020001 RECEITA COM SERVIÇOS PRESTADOS	203-8	Nota 18336 - JO COMERCIO DE FLORES E PRESENTE	625/6175368	0,00	1.747,50
17	421030001 VIAGENS E ESTADIAS	306-9	Nota 21168 - HOTEL GON VILLE LTDA	626/6175814	260,00	0,00
17	111010001 CAIXA GERAL	1-9	Nota 21168 - HOTEL GON VILLE LTDA	626/6175814	0,00	260,00
17	421030017 FRETES E CARRETOS	287-9	Nota 8351955 - EXPRESSO PRINCESA DOS CAMPOS S/A	626/6175889	147,44	0,00
17	211010006 EXPRESSO PRINCESA DOS CAMPOS S/A	468-5	Nota 8351955 - EXPRESSO PRINCESA DOS CAMPOS S/A	626/6175889	0,00	147,44
17	111020002 BANCO DO BRASIL SA	3-5	DEPOSITO - EFETUADO MES 11/22	627/6178723	591,07	0,00
17	111010001 CAIXA GERAL	1-9	DEPOSITO - EFETUADO MES 11/22	627/6178723	0,00	591,07
17	111020002 BANCO DO BRASIL SA	3-5	DEPOSITO - EFETUADO MES 11/22	627/6178724	197,02	0,00
17	111010001 CAIXA GERAL	1-9	DEPOSITO - EFETUADO MES 11/22	627/6178724	0,00	197,02
17	111020002 BANCO DO BRASIL SA	3-5	DEPOSITO - EFETUADO MES 11/22	627/6178725	65,00	0,00
17	111010001 CAIXA GERAL	1-9	DEPOSITO - EFETUADO MES 11/22	627/6178725	0,00	65,00
17	111020002 BANCO DO BRASIL SA	3-5	DEPOSITO - EFETUADO MES 11/22	627/6178726	199,00	0,00
17	111010001 CAIXA GERAL	1-9	DEPOSITO - EFETUADO MES 11/22	627/6178726	0,00	199,00
17	111010001 CAIXA GERAL	1-9	SAQUE C/ CARTAO 11/22	627/6178727	987,50	0,00
17	111020002 BANCO DO BRASIL SA	3-5	SAQUE C/ CARTAO 11/22	627/6178727	0,00	987,50
17	111030009 TITULO DE CAPITALIZAÇÃO - OUROCAP	601-7	OUROCAP - APLICAÇÃO FINANCEIRA 06/36 - 118890	627/6178728	1.000,00	0,00
17	111020002 BANCO DO BRASIL SA	3-5	OUROCAP - APLICAÇÃO FINANCEIRA 06/36 - 118890	627/6178728	0,00	1.000,00
17	111020002 BANCO DO BRASIL SA	3-5	APLICAÇÃO FINANCEIRA - RESGATE 11/22	627/6178729	935,41	0,00
17	111030013 RENDE FACIL - BANCO DO BRASIL	741-2	APLICAÇÃO FINANCEIRA - RESGATE 11/22	627/6178729	0,00	935,41
17	111020006 SICREDI	568-1	DEPOSITO - EFETUADO MES 11/22	628/6180630	883,69	0,00
17	111010001 CAIXA GERAL	1-9	DEPOSITO - EFETUADO MES 11/22	628/6180630	0,00	883,69
17	111020006 SICREDI	568-1	DEPOSITO - EFETUADO MES 11/22	628/6180631	690,17	0,00
17	111010001 CAIXA GERAL	1-9	DEPOSITO - EFETUADO MES 11/22	628/6180631	0,00	690,17
17	423010001 COMISSÕES BANCÁRIAS	312-3	BANCO JUROS E COMISSOES 11/22	628/6180632	3,00	0,00
17	111020006 SICREDI	568-1	BANCO JUROS E COMISSOES 11/22	628/6180632	0,00	3,00
17	423010001 COMISSÕES BANCÁRIAS	312-3	BANCO JUROS E COMISSOES 11/22	628/6180633	5,00	0,00
17	111020006 SICREDI	568-1	BANCO JUROS E COMISSOES 11/22	628/6180633	0,00	5,00
17	111020006 SICREDI	568-1	DEPOSITO - EFETUADO MES 11/22	628/6180634	537,00	0,00
17	111010001 CAIXA GERAL	1-9	DEPOSITO - EFETUADO MES 11/22	628/6180634	0,00	537,00
17	111010001 CAIXA GERAL	1-9	SAQUE C/ CARTAO 11/22	628/6180635	131,50	0,00
17	111020006 SICREDI	568-1	SAQUE C/ CARTAO 11/22	628/6180635	0,00	131,50
17	111010001 CAIXA GERAL	1-9	SAQUE C/ CARTAO 11/22	628/6180636	100,00	0,00
17	111020006 SICREDI	568-1	SAQUE C/ CARTAO 11/22	628/6180636	0,00	100,00
17	111010001 CAIXA GERAL	1-9	SAQUE C/ CARTAO 11/22	628/6180637	100,00	0,00
17	111020006 SICREDI	568-1	SAQUE C/ CARTAO 11/22	628/6180637	0,00	100,00
17	111010001 CAIXA GERAL	1-9	SAQUE C/ CARTAO 11/22	628/6180638	100,00	0,00
17	111020006 SICREDI	568-1	SAQUE C/ CARTAO 11/22	628/6180638	0,00	100,00
17	111010001 CAIXA GERAL	1-9	SAQUE C/ CARTAO 11/22	628/6180639	100,00	0,00
17	111020006 SICREDI	568-1	SAQUE C/ CARTAO 11/22	628/6180639	0,00	100,00
17	111010001 CAIXA GERAL	1-9	SAQUE C/ CARTAO 11/22	628/6180640	100,00	0,00
17	111020006 SICREDI	568-1	SAQUE C/ CARTAO 11/22	628/6180640	0,00	100,00
17	111010001 CAIXA GERAL	1-9	SAQUE C/ CARTAO 11/22	628/6180641	100,00	0,00
17	111020006 SICREDI	568-1	SAQUE C/ CARTAO 11/22	628/6180641	0,00	100,00
17	111010001 CAIXA GERAL	1-9	SAQUE C/ CARTAO 11/22	628/6180642	100,00	0,00
17	111020006 SICREDI	568-1	SAQUE C/ CARTAO 11/22	628/6180642	0,00	100,00
17	423010001 COMISSÕES BANCÁRIAS	312-3	BANCO JUROS E COMISSOES 11/22	628/6180643	7,40	0,00
17	111020006 SICREDI	568-1	BANCO JUROS E COMISSOES 11/22	628/6180643	0,00	7,40
17	423010001 COMISSÕES BANCÁRIAS	312-3	BANCO JUROS E COMISSOES 11/22	628/6180644	24,05	0,00
17	111020006 SICREDI	568-1	BANCO JUROS E COMISSOES 11/22	628/6180644	0,00	24,05
17	111020007 SICOOB	597-5	DEPOSITO - EFETUADO MES 11/22	629/6181334	2.313,49	0,00
17	111010001 CAIXA GERAL	1-9	DEPOSITO - EFETUADO MES 11/22	629/6181334	0,00	2.313,49
17	423010001 COMISSÕES BANCÁRIAS	312-3	BANCO JUROS E COMISSOES 11/22	629/6181335	26,00	0,00
17	111020007 SICOOB	597-5	BANCO JUROS E COMISSOES 11/22	629/6181335	0,00	26,00
17	421030007 COMBUSTIVEIS E LUBRIFICANTES	277-1	NFC-e 215073 - NSD COMBUSTIVEIS LTDA	0/6181475	241,10	0,00
17	111010001 CAIXA GERAL	1-9	NFC-e 215073 - NSD COMBUSTIVEIS LTDA	0/6181475	0,00	241,10
17	421030014 DISPÊNDIOS COM ALIMENTAÇÃO	284-4	NFC-e 3556 - RICARDO LUIZ SCHUERMAN	0/6181476	47,00	0,00
17	111010001 CAIXA GERAL	1-9	NFC-e 3556 - RICARDO LUIZ SCHUERMAN	0/6181476	0,00	47,00
17	421030014 DISPÊNDIOS COM ALIMENTAÇÃO	284-4	NFC-e 2962 - TEMPERO CASEIRO	0/6181538	35,00	0,00
17	111010001 CAIXA GERAL	1-9	NFC-e 2962 - TEMPERO CASEIRO	0/6181538	0,00	35,00
17	111010001 CAIXA GERAL	1-9	NFC-e 109516 - POSTO N. S. APARECIDA LTDA	0/6181572	0,00	223,02
17	421030007 COMBUSTIVEIS E LUBRIFICANTES	277-1	NFC-e 109516 - POSTO N. S. APARECIDA LTDA	0/6181573	219,02	0,00
17	421030023 MATERIAL DE USO E CONSUMO	293-3	NFC-e 109516 - POSTO N. S. APARECIDA LTDA	0/6181574	4,00	0,00
17	421030014 DISPÊNDIOS COM ALIMENTAÇÃO	284-4	NFC-e 2636 - RESTAURANTE DEGUSTARE LTDA	0/6181577	66,20	0,00
17	111010001 CAIXA GERAL	1-9	NFC-e 2636 - RESTAURANTE DEGUSTARE LTDA	0/6181577	0,00	66,20
17	423010005 CUSTOS/DESPESAS COM AÇÕES	682-3	Taxa de intermediat/ Eo doador FFLRY3 202211090038447250001-2	537/6402572	3,83	0,00
17	111020008 BANCO XP INVESTIMENTOS CCTVM S/A	671-8	Taxa de intermediat/ Eo doador FFLRY3 202211090038447250001-2	637/6402572	0,00	3,83
17	111020008 BANCO XP INVESTIMENTOS CCTVM S/A	671-8	Cr,dito Ref. Taxa de Remuneraç/ Eo BTC FLRY	637/6402573	12,57	0,00
17	313030005 TAXA DE REMUNERAÇÃO S/ AÇÕES	743-9	Cr,dito Ref. Taxa de Remuneraç/ Eo BTC FLRY	637/6402573	0,00	12,57
17	424010008 IRRF SOB/ AÇÕES	674-2	DEBITO CBLC IRRF S/ RENDIMENTO DE BTC FLRY	637/6402574	2,82	0,00
17	111020008 BANCO XP INVESTIMENTOS CCTVM S/A	671-8	DEBITO CBLC IRRF S/ RENDIMENTO DE BTC FLRY	637/6402574	0,00	2,82
<b>Total do Dia:</b>					<b>12.082,78</b>	<b>12.082,78</b>
18	111010001 CAIXA GERAL	1-9	Nota 18337 - MUNICIPIO DE CAPANEI/MA (652)	625/6175370	4.879,69	0,00

*[Handwritten signatures and initials]*



CNPJ: 10.786.517/0001-01

Consolidação: Empresa

Período: 01/01/2022 a 31/12/2022

Mês/Ano: 11/2022

Dia	Conta	Red.	Histórico	Lote/Lcto	Débito	Crédito
18	311020001	203-8	RECEITA COM SERVIÇOS PRESTADOS Nota 18337 - MUNICIPIO DE CAPANEMA (652)	625/6175370	0,00	4.879,69
18	111010001	1-9	CAIXA GERAL Nota 18338 - MUNICIPIO DE BRAGANEY	625/6175372	750,00	0,00
18	311020001	203-8	RECEITA COM SERVIÇOS PRESTADOS Nota 18338 - MUNICIPIO DE BRAGANEY	625/6175372	0,00	750,00
18	111010001	1-9	CAIXA GERAL Nota 18339 - MUNICIPIO DE TRES BARRAS DO PARANA	625/6175374	2.400,00	0,00
18	311020001	203-8	RECEITA COM SERVIÇOS PRESTADOS Nota 18339 - MUNICIPIO DE TRES BARRAS DO PARANA	625/6175374	0,00	2.400,00
18	111010001	1-9	CAIXA GERAL Nota 18341 - MUNICIPIO DE ENEAS MARQUES (1255)	625/6175376	197,02	0,00
18	311020001	203-8	RECEITA COM SERVIÇOS PRESTADOS Nota 18341 - MUNICIPIO DE ENEAS MARQUES (1255)	625/6175376	0,00	197,02
18	111010001	1-9	CAIXA GERAL Nota 18342 - MUNICIPIO DE ENEAS MARQUES (1255)	625/6175378	197,02	0,00
18	311020001	203-8	RECEITA COM SERVIÇOS PRESTADOS Nota 18342 - MUNICIPIO DE ENEAS MARQUES (1255)	625/6175378	0,00	197,02
18	111010001	1-9	CAIXA GERAL Nota 18343 - MUNICIPIO DE ENEAS MARQUES (1255)	625/6175380	197,02	0,00
18	311020001	203-8	RECEITA COM SERVIÇOS PRESTADOS Nota 18343 - MUNICIPIO DE ENEAS MARQUES (1255)	625/6175380	0,00	197,02
18	111010001	1-9	CAIXA GERAL Nota 18344 - MUNICIPIO DE ENEAS MARQUES (1255)	625/6175382	591,06	0,00
18	311020001	203-8	RECEITA COM SERVIÇOS PRESTADOS Nota 18344 - MUNICIPIO DE ENEAS MARQUES (1255)	625/6175382	0,00	591,06
18	111010001	1-9	CAIXA GERAL Nota 18345 - MUNICIPIO DE ENEAS MARQUES (1255)	625/6175384	197,02	0,00
18	311020001	203-8	RECEITA COM SERVIÇOS PRESTADOS Nota 18345 - MUNICIPIO DE ENEAS MARQUES (1255)	625/6175384	0,00	197,02
18	111010001	1-9	CAIXA GERAL Nota 18346 - FUNDO MUNICIPAL DA ASSISTENCIA SOCIAL	625/6175386	197,02	0,00
18	311020001	203-8	RECEITA COM SERVIÇOS PRESTADOS Nota 18346 - FUNDO MUNICIPAL DA ASSISTENCIA SOCIAL	625/6175386	0,00	197,02
18	111010001	1-9	CAIXA GERAL Nota 18347 - FUNDO MUNICIPAL DE SAUDE	625/6175388	197,02	0,00
18	311020001	203-8	RECEITA COM SERVIÇOS PRESTADOS Nota 18347 - FUNDO MUNICIPAL DE SAUDE	625/6175388	0,00	197,02
18	1010001	200-3	REVENDA DE MERCADORIAS Nota 5275 - ASSEAMAL ASSOC EDUC E ASS MARTIN LUTHER	625/6175764	0,00	135,00
18	111010001	1-9	CAIXA GERAL Nota 5275 - ASSEAMAL ASSOC EDUC E ASS MARTIN LUTHER	625/6175765	135,00	0,00
18	293030001	543-6	REMESSA DE BEM DE MERCADORIA PARA COMODATO Nota 5278 - RICARDO DOS SANTOS ALENCAR	625/6175768	0,00	800,00
18	193030001	542-8	REMESSA DE BEM DE MERCADORIA PARA COMODATO Nota 5278 - RICARDO DOS SANTOS ALENCAR	625/6175769	800,00	0,00
18	421030001	306-9	VIAGENS E ESTADIAS Nota 28439 - CORDASSO & TRENTO LTDA	626/6175816	120,00	0,00
18	111010001	1-9	CAIXA GERAL Nota 28439 - CORDASSO & TRENTO LTDA	626/6175816	0,00	120,00
18	421030023	293-3	MATERIAL DE USO E CONSUMO Nota 2292 - PERSONALIZAR TOLEDO LTDA	626/6175874	263,00	0,00
18	211010209	734-0	PERSONALIZAR TOLEDO LTDA Nota 2292 - PERSONALIZAR TOLEDO LTDA	626/6175874	0,00	263,00
18	111020002	3-5	BANCO DO BRASIL SA DEPOSITO - EFETUADO MES 11/22	627/6178730	597,00	0,00
18	111010001	1-9	CAIXA GERAL DEPOSITO - EFETUADO MES 11/22	627/6178730	0,00	597,00
18	111020002	3-5	BANCO DO BRASIL SA DEPOSITO - EFETUADO MES 11/22	627/6178731	2.235,00	0,00
18	111010001	1-9	CAIXA GERAL DEPOSITO - EFETUADO MES 11/22	627/6178731	0,00	2.235,00
18	111020002	3-5	BANCO DO BRASIL SA DEPOSITO - EFETUADO MES 11/22	627/6178732	1.798,51	0,00
18	111010001	1-9	CAIXA GERAL DEPOSITO - EFETUADO MES 11/22	627/6178732	0,00	1.798,51
18	111020002	3-5	BANCO DO BRASIL SA DEPOSITO - EFETUADO MES 11/22	627/6178733	4.560,00	0,00
18	111010001	1-9	CAIXA GERAL DEPOSITO - EFETUADO MES 11/22	627/6178733	0,00	4.560,00
18	111020002	3-5	BANCO DO BRASIL SA DEPOSITO - EFETUADO MES 11/22	627/6178734	1.466,00	0,00
18	111010001	1-9	CAIXA GERAL DEPOSITO - EFETUADO MES 11/22	627/6178734	0,00	1.466,00
18	111020002	3-5	BANCO DO BRASIL SA APLICAÇÃO FINANCEIRA - RESGATE 11/22	627/6178735	0,01	0,00
18	111030013	741-2	RENDE FACIL - BANCO DO BRASIL APLICAÇÃO FINANCEIRA - RESGATE 11/22	627/6178735	0,00	0,01
18	111030013	741-2	RENDE FACIL - BANCO DO BRASIL APLICAÇÃO FINANCEIRA 11/22	627/6178736	10.656,52	0,00
18	111020002	3-5	BANCO DO BRASIL SA APLICAÇÃO FINANCEIRA 11/22	627/6178736	0,00	10.656,52
18	215040006	735-8	LIBERTY SEGUROS SEGURO PGTO PARCELA N° 04/10	628/6180645	99,53	0,00
18	111020006	568-1	SICREDI SEGURO PGTO PARCELA N° 04/10	628/6180645	0,00	99,53
18	111020006	568-1	SICREDI DEPOSITO - EFETUADO MES 11/22	628/6180646	599,78	0,00
18	111010001	1-9	CAIXA GERAL DEPOSITO - EFETUADO MES 11/22	628/6180646	0,00	599,78
18	111020006	568-1	SICREDI DEPOSITO - EFETUADO MES 11/22	628/6180647	2.118,02	0,00
18	111010001	1-9	CAIXA GERAL DEPOSITO - EFETUADO MES 11/22	628/6180647	0,00	2.118,02
18	111020006	568-1	SICREDI SAQUE C/ CARTAO 11/22	628/6180648	190,00	0,00
18	111010001	1-9	CAIXA GERAL SAQUE C/ CARTAO 11/22	628/6180648	0,00	190,00
18	111020006	568-1	SICREDI SAQUE C/ CARTAO 11/22	628/6180649	50,00	0,00
18	111010001	1-9	CAIXA GERAL SAQUE C/ CARTAO 11/22	628/6180649	0,00	50,00
18	111020006	568-1	SICREDI SAQUE C/ CARTAO 11/22	628/6180650	380,00	0,00
18	111010001	1-9	CAIXA GERAL SAQUE C/ CARTAO 11/22	628/6180650	0,00	380,00
18	423010001	312-3	COMISSÕES BANCÁRIAS BANCO JUROS E COMISSOES 11/22	628/6180651	3,70	0,00
18	111020006	568-1	SICREDI BANCO JUROS E COMISSOES 11/22	628/6180651	0,00	3,70
18	423010001	312-3	COMISSÕES BANCÁRIAS BANCO JUROS E COMISSOES 11/22	628/6180652	9,25	0,00
18	111020006	568-1	SICREDI BANCO JUROS E COMISSOES 11/22	628/6180652	0,00	9,25
18	111020007	597-5	SICOOB DEPOSITO - EFETUADO MES 11/22	629/6181336	624,45	0,00
18	111010001	1-9	CAIXA GERAL DEPOSITO - EFETUADO MES 11/22	629/6181336	0,00	624,45
18	423010001	312-3	COMISSÕES BANCÁRIAS BANCO JUROS E COMISSOES 11/22	629/6181337	12,00	0,00
18	111020007	597-5	SICOOB BANCO JUROS E COMISSOES 11/22	629/6181337	0,00	12,00
18	421030022	292-5	MATERIAL DE LIMPEZA NFC-e 19707 - MESP PRODUTOS QUIMICOS E HIGIENICOS LTDA	0/6181500	99,94	0,00
18	111010001	1-9	CAIXA GERAL NFC-e 19707 - MESP PRODUTOS QUIMICOS E HIGIENICOS LTDA	0/6181500	0,00	99,94
18	421030022	292-5	MATERIAL DE LIMPEZA NFC-e 19707 - MESP PRODUTOS QUIMICOS E HIGIENICOS LTDA	0/6181563	99,94	0,00
18	111010001	1-9	CAIXA GERAL NFC-e 19707 - MESP PRODUTOS QUIMICOS E HIGIENICOS LTDA	0/6181563	0,00	99,94
18	211010209	734-0	PERSONALIZAR TOLEDO LTDA DUPLICATA - PGTO N. 2292/1	0/6181913	131,50	0,00
18	111010001	1-9	CAIXA GERAL DUPLICATA - PGTO N. 2292/1	0/6181913	0,00	131,50
21	214010009	174-0	SIMPLES NACIONAL A RECOLHER IMPOSTO SIMPLES PGTO MES 10/22	0/6175056	72.886,06	0,00
21	111010001	1-9	CAIXA GERAL IMPOSTO SIMPLES PGTO MES 10/22	0/6175057	0,00	73.207,67
21	113090012	726-9	SIMP. NACIONAL A COMPENSAR IMPOSTO SIMPLES PGTO MES 10/22	0/6175058	321,61	0,00
21	111010001	1-9	CAIXA GERAL Nota 18348 - ODONTOLOGIA DR ALCINEY LTDA (11715)	625/6175390	120,00	0,00
21	311020001	203-8	RECEITA COM SERVIÇOS PRESTADOS Nota 18348 - ODONTOLOGIA DR ALCINEY LTDA (11715)	625/6175390	0,00	120,00
21	111010001	1-9	CAIXA GERAL Nota 18349 - REZENDE ARTIGOS MEDICOS E ORTOPEDICOS LT	625/6175392	33,35	0,00

Total do Dia: 36.852,02 Débito 72.886,06 Crédito 36.852,02

b  
AA

CNPJ: 10.786.517/0001-01

Consolidação: Empresa

Período: 01/01/2022 a 31/12/2022

Mês/Ano: 11/2022

Dia	Conta	Red.	Histórico	Lote/Lcto	Débito	Crédito
21	311020001 RECEITA COM SERVIÇOS PRESTADOS	203-8	Nota 18349 - REZENDE ARTIGOS MEDICOS E ORTOPEDICOS LT	625/6175392	0,00	33,35
21	111010001 CAIXA GERAL	1-9	Nota 18350 - MAISMED COMERCIO DE PRODUTOS PARA SAUDE	625/6175394	33,35	0,00
21	311020001 RECEITA COM SERVIÇOS PRESTADOS	203-8	Nota 18350 - MAISMED COMERCIO DE PRODUTOS PARA SAUDE	625/6175394	0,00	33,35
21	111010001 CAIXA GERAL	1-9	Nota 18351 - MOCA COMERCIO DE MEDICAMENTOS EIRELI	625/6175396	33,35	0,00
21	311020001 RECEITA COM SERVIÇOS PRESTADOS	203-8	Nota 18351 - MOCA COMERCIO DE MEDICAMENTOS EIRELI	625/6175396	0,00	33,35
21	111010001 CAIXA GERAL	1-9	Nota 18352 - NOVA ESPERANCA DO SUD CAMARA MUNICIPAL D	625/6175398	189,00	0,00
21	311020001 RECEITA COM SERVIÇOS PRESTADOS	203-8	Nota 18352 - NOVA ESPERANCA DO SUD CAMARA MUNICIPAL D	625/6175398	0,00	189,00
21	111010001 CAIXA GERAL	1-9	Nota 18353 - CONSORCIO INTERMUN DE SAUDE COSTA OESTE	625/6175400	37,21	0,00
21	311020001 RECEITA COM SERVIÇOS PRESTADOS	203-8	Nota 18353 - CONSORCIO INTERMUN DE SAUDE COSTA OESTE	625/6175400	0,00	37,21
21	111010001 CAIXA GERAL	1-9	Nota 18354 - CONSORCIO INTERMUN DE SAUDE COSTA OESTE	625/6175402	211,49	0,00
21	311020001 RECEITA COM SERVIÇOS PRESTADOS	203-8	Nota 18354 - CONSORCIO INTERMUN DE SAUDE COSTA OESTE	625/6175402	0,00	211,49
21	111010001 CAIXA GERAL	1-9	Nota 18355 - CONSORCIO INTERMUN DE SAUDE COSTA OESTE	625/6175404	211,49	0,00
21	311020001 RECEITA COM SERVIÇOS PRESTADOS	203-8	Nota 18355 - CONSORCIO INTERMUN DE SAUDE COSTA OESTE	625/6175404	0,00	211,49
21	111010001 CAIXA GERAL	1-9	Nota 18356 - CONSORCIO INTERMUN DE SAUDE COSTA OESTE	625/6175406	211,49	0,00
21	311020001 RECEITA COM SERVIÇOS PRESTADOS	203-8	Nota 18356 - CONSORCIO INTERMUN DE SAUDE COSTA OESTE	625/6175406	0,00	211,49
21	111010001 CAIXA GERAL	1-9	Nota 18357 - CONSORCIO INTERMUN DE SAUDE COSTA OESTE	625/6175408	211,49	0,00
21	311020001 RECEITA COM SERVIÇOS PRESTADOS	203-8	Nota 18357 - CONSORCIO INTERMUN DE SAUDE COSTA OESTE	625/6175408	0,00	211,49
21	111010001 CAIXA GERAL	1-9	Nota 18358 - MUNICIPIO DE CONTENDA - PR	625/6175410	2.470,00	0,00
21	311020001 RECEITA COM SERVIÇOS PRESTADOS	203-8	Nota 18358 - MUNICIPIO DE CONTENDA - PR	625/6175410	0,00	2.470,00
21	111010001 CAIXA GERAL	1-9	Nota 18359 - PREFEITURA MUNICIPAL DE RAMILANDIA	625/6175412	2.280,00	0,00
21	311020001 RECEITA COM SERVIÇOS PRESTADOS	203-8	Nota 18359 - PREFEITURA MUNICIPAL DE RAMILANDIA	625/6175412	0,00	2.280,00
21	111010001 CAIXA GERAL	1-9	Nota 18361 - FUNDO MUNICIPAL DE SAUDE DE CAPITAO LEON	625/6175414	1.980,00	0,00
21	311020001 RECEITA COM SERVIÇOS PRESTADOS	203-8	Nota 18361 - FUNDO MUNICIPAL DE SAUDE DE CAPITAO LEON	625/6175414	0,00	1.980,00
21	111010001 CAIXA GERAL	1-9	Nota 18362 - MUNICIPIO DE JESUITAS (1640)	625/6175416	1.890,00	0,00
21	311020001 RECEITA COM SERVIÇOS PRESTADOS	203-8	Nota 18362 - MUNICIPIO DE JESUITAS (1640)	625/6175416	0,00	1.890,00
21	111010001 CAIXA GERAL	1-9	Nota 18363 - MUNICIPIO DE NOVA ESPERANCA DO SUDOESTE	625/6175418	2.286,90	0,00
21	311020001 RECEITA COM SERVIÇOS PRESTADOS	203-8	Nota 18363 - MUNICIPIO DE NOVA ESPERANCA DO SUDOESTE	625/6175418	0,00	2.286,90
21	111010001 CAIXA GERAL	1-9	Nota 18364 - CAMARA MUNICIPAL DE ITAIPULANDIA	625/6175420	373,00	0,00
21	311020001 RECEITA COM SERVIÇOS PRESTADOS	203-8	Nota 18364 - CAMARA MUNICIPAL DE ITAIPULANDIA	625/6175420	0,00	373,00
21	311010001 REVENDA DE MERCADORIAS	200-3	Nota 5287 - CIRUSPAR (548)	625/6175698	0,00	6.760,00
21	111010001 CAIXA GERAL	1-9	Nota 5287 - CIRUSPAR (548)	625/6175699	6.760,00	0,00
21	293030001 REMESSA DE BEM DE MERCADORIA PARA COMODATO	543-6	Nota 5284 - VILMAR FULBER	625/6175770	0,00	1.500,00
21	193030001 REMESSA DE BEM DE MERCADORIA PARA COMODATO	542-8	Nota 5284 - VILMAR FULBER	625/6175771	1.500,00	0,00
21	421030013 DESPESAS COM VEICULOS	283-6	Nota 1619 - GILVANY HECK	626/6175843	270,00	0,00
21	211010208 GILVANY HECK	733-1	Nota 1619 - GILVANY HECK	626/6175843	0,00	270,00
21	421030023 MATERIAL DE USO E CONSUMO	293-3	Nota 2732 - Thomas Gomes Moreira	626/6175845	33,90	0,00
21	111010001 CAIXA GERAL	1-9	Nota 2732 - Thomas Gomes Moreira	626/6175846	0,00	76,80
21	421030017 FRETES E CARRETOS	287-9	Nota 2732 - Thomas Gomes Moreira	626/6175847	42,70	0,00
21	293030001 REMESSA DE BEM DE MERCADORIA PARA COMODATO	543-6	Nota 5281 - BASEFORMA ENG PROG E OBRAS LTDA	626/6175899	800,00	0,00
21	193030001 REMESSA DE BEM DE MERCADORIA PARA COMODATO	542-8	Nota 5281 - BASEFORMA ENG PROG E OBRAS LTDA	626/6175899	0,00	800,00
21	293030001 REMESSA DE BEM DE MERCADORIA PARA COMODATO	543-6	Nota 5282 - BASEFORMA ENG PROG E OBRAS LTDA	626/6175901	800,00	0,00
21	193030001 REMESSA DE BEM DE MERCADORIA PARA COMODATO	542-8	Nota 5282 - BASEFORMA ENG PROG E OBRAS LTDA	626/6175901	0,00	800,00
21	293030001 REMESSA DE BEM DE MERCADORIA PARA COMODATO	543-6	Nota 5283 - VILMAR FULBER	626/6175903	3.500,00	0,00
21	193030001 REMESSA DE BEM DE MERCADORIA PARA COMODATO	542-8	Nota 5283 - VILMAR FULBER	626/6175903	0,00	3.500,00
21	293030001 REMESSA DE BEM DE MERCADORIA PARA COMODATO	543-6	Nota 5285 - INDUSTRIA DE PESCADOS ENTRE RIOS LTDA	626/6175905	800,00	0,00
21	193030001 REMESSA DE BEM DE MERCADORIA PARA COMODATO	542-8	Nota 5285 - INDUSTRIA DE PESCADOS ENTRE RIOS LTDA	626/6175905	0,00	800,00
21	293030001 REMESSA DE BEM DE MERCADORIA PARA COMODATO	543-6	Nota 5286 - Krh Prestacao De Servicos Eireli-ME	626/6175907	800,00	0,00
21	193030001 REMESSA DE BEM DE MERCADORIA PARA COMODATO	542-8	Nota 5286 - Krh Prestacao De Servicos Eireli-ME	626/6175907	0,00	800,00
21	293030001 REMESSA DE BEM DE MERCADORIA PARA COMODATO	543-6	Nota 5288 - INDUSTRIA E COMERCIO HEIDEL LTDA ME (167	626/6175909	800,00	0,00
21	193030001 REMESSA DE BEM DE MERCADORIA PARA COMODATO	542-8	Nota 5288 - INDUSTRIA E COMERCIO HEIDEL LTDA ME (167	626/6175909	0,00	800,00
21	111020002 BANCO DO BRASIL SA	3-5	DEPOSITO - EFETUADO MES 11/22	627/6178737	117,00	0,00
21	111010001 CAIXA GERAL	1-9	DEPOSITO - EFETUADO MES 11/22	627/6178737	0,00	117,00
21	111020002 BANCO DO BRASIL SA	3-5	DEPOSITO - EFETUADO MES 11/22	627/6178738	179,00	0,00
21	111010001 CAIXA GERAL	1-9	DEPOSITO - EFETUADO MES 11/22	627/6178738	0,00	179,00

*[Handwritten signatures]*

CNPJ: 10.786.517/0001-01

Consolidação: Empresa

Período: 01/01/2022 a 31/12/2022

Mês/Ano: 11/2022

Dia	Conta	Red.	Histórico	Lote/Lcto	Débito	Crédito
21	111020002 BANCO DO BRASIL SA	3-5	DEPOSITO - EFETUADO MES 11/22	627/6178739	179,00	0,00
21	111010001 CAIXA GERAL	1-9	DEPOSITO - EFETUADO MES 11/22	627/6178739	0,00	179,00
21	111010001 CAIXA GERAL	1-9	SAQUE C/ CARTAO 11/22	627/6178740	350,00	0,00
21	111020002 BANCO DO BRASIL SA	3-5	SAQUE C/ CARTAO 11/22	627/6178740	0,00	350,00
21	111010001 CAIXA GERAL	1-9	SAQUE C/ CARTAO 11/22	627/6178741	350,00	0,00
21	111020002 BANCO DO BRASIL SA	3-5	SAQUE C/ CARTAO 11/22	627/6178741	0,00	350,00
21	113060002 ADIANTAMENTOS A FORNECEDORES	698-0	ADIANTAMENTO PG A MAGESHOP TECNOLOGIA DA INFORMACAO LTDA	627/6178742	317,40	0,00
21	111020002 BANCO DO BRASIL SA	3-5	ADIANTAMENTO PG A MAGESHOP TECNOLOGIA DA INFORMACAO LTDA	627/6178742	0,00	317,40
21	111010001 CAIXA GERAL	1-9	SAQUE C/ CARTAO 11/22	627/6178743	456,33	0,00
21	111020002 BANCO DO BRASIL SA	3-5	SAQUE C/ CARTAO 11/22	627/6178743	0,00	456,33
21	111010001 CAIXA GERAL	1-9	SAQUE C/ CARTAO 11/22	627/6178744	1.039,00	0,00
21	111020002 BANCO DO BRASIL SA	3-5	SAQUE C/ CARTAO 11/22	627/6178744	0,00	1.039,00
21	111010001 CAIXA GERAL	1-9	SAQUE C/ CARTAO 11/22	627/6178745	73.207,67	0,00
21	111020002 BANCO DO BRASIL SA	3-5	SAQUE C/ CARTAO 11/22	627/6178745	0,00	73.207,67
21	111010001 CAIXA GERAL	1-9	SAQUE C/ CARTAO 11/22	627/6178746	17.050,00	0,00
21	111020002 BANCO DO BRASIL SA	3-5	SAQUE C/ CARTAO 11/22	627/6178746	0,00	17.050,00
21	111010001 CAIXA GERAL	1-9	SAQUE C/ CARTAO 11/22	627/6178747	1.018,90	0,00
21	111020002 BANCO DO BRASIL SA	3-5	SAQUE C/ CARTAO 11/22	627/6178747	0,00	1.018,90
21	111010001 CAIXA GERAL	1-9	SAQUE C/ CARTAO 11/22	627/6178748	96,98	0,00
21	111020002 BANCO DO BRASIL SA	3-5	SAQUE C/ CARTAO 11/22	627/6178748	0,00	96,98
21	111010001 CAIXA GERAL	1-9	SAQUE C/ CARTAO 11/22	627/6178749	272,65	0,00
21	111020002 BANCO DO BRASIL SA	3-5	SAQUE C/ CARTAO 11/22	627/6178749	0,00	272,65
21	111010001 CAIXA GERAL	1-9	SAQUE C/ CARTAO 11/22	627/6178750	127,84	0,00
21	111020002 BANCO DO BRASIL SA	3-5	SAQUE C/ CARTAO 11/22	627/6178750	0,00	127,84
21	111010001 CAIXA GERAL	1-9	SAQUE C/ CARTAO 11/22	627/6178751	895,17	0,00
21	111020002 BANCO DO BRASIL SA	3-5	SAQUE C/ CARTAO 11/22	627/6178751	0,00	895,17
21	111010208 GILVANY HECK	733-1	DUPLICATA - PGTO N. 1743	627/6178752	200,00	0,00
21	111020002 BANCO DO BRASIL SA	3-5	DUPLICATA - PGTO N. 1743	627/6178752	0,00	200,00
21	111010208 GILVANY HECK	733-1	DUPLICATA - PGTO N. 1594	627/6178753	420,00	0,00
21	111020002 BANCO DO BRASIL SA	3-5	DUPLICATA - PGTO N. 1594	627/6178753	0,00	420,00
21	421030094 SEGURO DE VIDA FUNCIONARIOS	694-7	VALOR REF. TOKIO MARINE SEGURADORA - 11/22	627/6178754	464,74	0,00
21	111020002 BANCO DO BRASIL SA	3-5	VALOR REF. TOKIO MARINE SEGURADORA - 11/22	627/6178754	0,00	464,74
21	111010001 CAIXA GERAL	1-9	SAQUE C/ CARTAO 11/22	627/6178755	1.408,64	0,00
21	111020002 BANCO DO BRASIL SA	3-5	SAQUE C/ CARTAO 11/22	627/6178755	0,00	1.408,64
21	111030009 TITULO DE CAPITALIZAÇÃO - OUROCAP	601-7	OUROCAP - APLICAÇÃO FINANCEIRA 17/36 - 76707	627/6178756	1.107,23	0,00
21	111020002 BANCO DO BRASIL SA	3-5	OUROCAP - APLICAÇÃO FINANCEIRA 17/36 - 76707	627/6178756	0,00	1.107,23
21	111030009 TITULO DE CAPITALIZAÇÃO - OUROCAP	601-7	OUROCAP - APLICAÇÃO FINANCEIRA 29/36 - 20737	627/6178757	1.517,34	0,00
21	111020002 BANCO DO BRASIL SA	3-5	OUROCAP - APLICAÇÃO FINANCEIRA 29/36 - 20737	627/6178757	0,00	1.517,34
21	111030009 TITULO DE CAPITALIZAÇÃO - OUROCAP	601-7	OUROCAP - APLICAÇÃO FINANCEIRA 07/36 - 115779	627/6178758	1.000,00	0,00
21	111020002 BANCO DO BRASIL SA	3-5	OUROCAP - APLICAÇÃO FINANCEIRA 07/36 - 115779	627/6178758	0,00	1.000,00
21	111020002 BANCO DO BRASIL SA	3-5	APLICAÇÃO FINANCEIRA - RESGATE 11/22	627/6178759	100.824,89	0,00
21	111030013 RENDE FACIL - BANCO DO BRASIL	741-2	APLICAÇÃO FINANCEIRA - RESGATE 11/22	627/6178759	0,00	100.824,89
21	111020006 SICREDI	568-1	DEPOSITO - EFETUADO MES 11/22	628/6180653	557,63	0,00
21	111010001 CAIXA GERAL	1-9	DEPOSITO - EFETUADO MES 11/22	628/6180653	0,00	557,63
21	111020006 SICREDI	568-1	DEPOSITO - EFETUADO MES 11/22	628/6180654	6.707,81	0,00
21	111010001 CAIXA GERAL	1-9	DEPOSITO - EFETUADO MES 11/22	628/6180654	0,00	6.707,81
21	423010001 COMISSÕES BANCÁRIAS	312-3	BANCO JUROS E COMISSOES 11/22	628/6180655	20,00	0,00
21	111020006 SICREDI	568-1	BANCO JUROS E COMISSOES 11/22	628/6180655	0,00	20,00
21	423010001 COMISSÕES BANCÁRIAS	312-3	BANCO JUROS E COMISSOES 11/22	628/6180656	1,00	0,00
21	111020006 SICREDI	568-1	BANCO JUROS E COMISSOES 11/22	628/6180656	0,00	1,00
21	111010001 CAIXA GERAL	1-9	SAQUE C/ CARTAO 11/22	628/6180657	1.634,69	0,00
21	111020006 SICREDI	568-1	SAQUE C/ CARTAO 11/22	628/6180657	0,00	1.634,69
21	111020006 SICREDI	568-1	DEPOSITO - EFETUADO MES 11/22	628/6180658	1.253,00	0,00
21	111010001 CAIXA GERAL	1-9	DEPOSITO - EFETUADO MES 11/22	628/6180658	0,00	1.253,00
21	111020006 SICREDI	568-1	DEPOSITO - EFETUADO MES 11/22	628/6180659	2.506,00	0,00
21	111010001 CAIXA GERAL	1-9	DEPOSITO - EFETUADO MES 11/22	628/6180659	0,00	2.506,00
21	111020006 SICREDI	568-1	DEPOSITO - EFETUADO MES 11/22	628/6180660	716,00	0,00
21	111010001 CAIXA GERAL	1-9	DEPOSITO - EFETUADO MES 11/22	628/6180660	0,00	716,00
21	111010001 CAIXA GERAL	1-9	SAQUE C/ CARTAO 11/22	628/6180661	510,00	0,00
21	111020006 SICREDI	568-1	SAQUE C/ CARTAO 11/22	628/6180661	0,00	510,00
21	111030007 APLICAÇÃO - SICREDI POUPANÇA	571-1	APLICAÇÃO POUPANÇA 11/22	628/6180662	500,00	0,00
21	111020006 SICREDI	568-1	APLICAÇÃO POUPANÇA 11/22	628/6180662	0,00	500,00
21	423010001 COMISSÕES BANCÁRIAS	312-3	BANCO JUROS E COMISSOES 11/22	628/6180663	12,95	0,00
21	111020006 SICREDI	568-1	BANCO JUROS E COMISSOES 11/22	628/6180663	0,00	12,95
21	423010001 COMISSÕES BANCÁRIAS	312-3	BANCO JUROS E COMISSOES 11/22	628/6180664	48,10	0,00
21	111020006 SICREDI	568-1	BANCO JUROS E COMISSOES 11/22	628/6180664	0,00	48,10
21	111020007 SICOOB	597-5	DEPOSITO - EFETUADO MES 11/22	629/6181338	546,80	0,00
21	111010001 CAIXA GERAL	1-9	DEPOSITO - EFETUADO MES 11/22	629/6181338	0,00	546,80
21	423010001 COMISSÕES BANCÁRIAS	312-3	BANCO JUROS E COMISSOES 11/22	629/6181339	10,00	0,00
21	111020007 SICOOB	597-5	BANCO JUROS E COMISSOES 11/22	629/6181339	0,00	10,00
21	211010195 CONTROLID INDUSTRIA E COMERCIO DE HARDWA	715-3	DUPLICATA - PGTO N. 132453	0/6181372	127,84	0,00
21	111010001 CAIXA GERAL	1-9	DUPLICATA - PGTO N. 132453	0/6181372	0,00	127,84
21	211010001 HENRY EQUIP ELETR. E SIST	460-0	DUPLICATA - PGTO N. 81996 - 1/4	0/6181373	895,17	0,00
21	111010001 CAIXA GERAL	1-9	DUPLICATA - PGTO N. 81996 - 1/4	0/6181373	0,00	895,17
21	211010001 HENRY EQUIP ELETR. E SIST	460-0	DUPLICATA - PGTO N. 81351 - 2/3	0/6181375	456,33	0,00
21	111010001 CAIXA GERAL	1-9	DUPLICATA - PGTO N. 81351 - 2/3	0/6181375	0,00	456,33
21	211010195 CONTROLID INDUSTRIA E COMERCIO DE HARDWA	715-3	DUPLICATA - PGTO N. 132452	0/6181389	96,98	0,00
21	111010001 CAIXA GERAL	1-9	DUPLICATA - PGTO N. 132452	0/6181389	0,00	96,98
21	211010195 CONTROLID INDUSTRIA E COMERCIO DE HARDWA	715-3	DUPLICATA - PGTO N. 132451	0/6181391	272,65	0,00
21	111010001 CAIXA GERAL	1-9	DUPLICATA - PGTO N. 132451	0/6181391	0,00	272,65
21	421030014 DISPENDIOS COM ALIMENTAÇÃO	284-4	NFC-e 2628 - RESTAURANTE GALPAO 163 LTDA	0/6181478	33,40	0,00
21	111010001 CAIXA GERAL	1-9	NFC-e 2628 - RESTAURANTE GALPAO 163 LTDA	0/6181478	0,00	33,40
21	424020004 MULTAS DE TRÁNSITO	566-5	PGTO MULTA REF PLACA BDN-8B16	0/6181687	1.763,81	0,00
21	111010001 CAIXA GERAL	1-9	PGTO MULTA REF PLACA BDN-8B16	0/6181688	0,00	1.763,81
21	313010003 DESCONTOS FINANCEIROS OBTIDOS	215-1	PGTO MULTA REF PLACA BDN-8B16	0/6181689	0,00	352,17
21	423010005 CUSTOS/DESPESAS COM AÇÕES	682-3	Taxa de intermediat/Eo doador MGLU3 2022102400387534520001-1	637/6402569	11,93	0,00

*[Handwritten signatures]*

CNPJ: 10.786.517/0001-01

Consolidação: Empresa

Período: 01/01/2022 a 31/12/2022

Mês/Ano: 11/2022

Dia	Conta	Red.	Histórico	Lote/Lcto	Débito	Crédito
21	111020008 BANCO XP INVESTIMENTOS CCTVM S/A	671-8	Taxa de intermediat#Eo doador MGLU3 2022102400387534520001-1	637/6402569	0,00	11,93
21	424010008 IRRF SOB/ AÇÕES	674-2	DEBITO CBLC IRRF S/ RENDIMENTO DE BTC MGLU	637/6402570	8,86	0,00
21	111020008 BANCO XP INVESTIMENTOS CCTVM S/A	671-8	DEBITO CBLC IRRF S/ RENDIMENTO DE BTC MGLU	637/6402570	0,00	8,86
21	111020008 BANCO XP INVESTIMENTOS CCTVM S/A	671-8	Cr,dito Ref. Taxa de Remunera#Eo BTC MGLU	637/6402571	39,41	0,00
21	313030005 TAXA DE REMUNERAÇÃO S/ AÇÕES	743-9	Cr,dito Ref. Taxa de Remunera#Eo BTC MGLU	637/6402571	0,00	39,41
<b>Total do Dia:</b>					<b>323.213,53</b>	<b>323.213,53</b>
22	111010001 CAIXA GERAL	1-9	Nota 18365 - SYSMAR INFORMATICA LTDA ME	625/6175422	89,90	0,00
22	311020001 RECEITA COM SERVIÇOS PRESTADOS	203-8	Nota 18365 - SYSMAR INFORMATICA LTDA ME	625/6175422	0,00	89,90
22	111010001 CAIXA GERAL	1-9	Nota 18366 - EQUIPLANO SISTEMAS LTDA.	625/6175424	900,00	0,00
22	311020001 RECEITA COM SERVIÇOS PRESTADOS	203-8	Nota 18366 - EQUIPLANO SISTEMAS LTDA.	625/6175424	0,00	900,00
22	111010001 CAIXA GERAL	1-9	Nota 18367 - EQUIPLANO SISTEMAS LTDA.	625/6175426	400,00	0,00
22	311020001 RECEITA COM SERVIÇOS PRESTADOS	203-8	Nota 18367 - EQUIPLANO SISTEMAS LTDA.	625/6175426	0,00	400,00
22	111010001 CAIXA GERAL	1-9	Nota 18368 - EQUIPLANO SISTEMAS LTDA.	625/6175428	454,00	0,00
22	311020001 RECEITA COM SERVIÇOS PRESTADOS	203-8	Nota 18368 - EQUIPLANO SISTEMAS LTDA.	625/6175428	0,00	454,00
22	111010001 CAIXA GERAL	1-9	Nota 18369 - PREFEITURA MUNICIPAL MARIPIA	625/6175430	4.598,00	0,00
22	311020001 RECEITA COM SERVIÇOS PRESTADOS	203-8	Nota 18369 - PREFEITURA MUNICIPAL MARIPIA	625/6175430	0,00	4.598,00
22	111010001 CAIXA GERAL	1-9	Nota 18370 - SERVICO AUTONOMO DE AGUA E ESGOTO - SAAE	625/6175432	646,17	0,00
22	311020001 RECEITA COM SERVIÇOS PRESTADOS	203-8	Nota 18370 - SERVICO AUTONOMO DE AGUA E ESGOTO - SAAE	625/6175433	0,00	680,00
22	111010001 CAIXA GERAL	1-9	Nota 18370 - SERVICO AUTONOMO DE AGUA E ESGOTO - SAAE	625/6175434	33,83	0,00
22	311020001 RECEITA COM SERVIÇOS PRESTADOS	203-8	Nota 18371 - MUNICIPIO DE ASSIS CHATEAUBRIAND	625/6175435	234,86	0,00
22	111010001 CAIXA GERAL	1-9	Nota 18372 - FUNDO MUNICIPAL DE SAUDE DE ASSIS CHATEU	625/6175437	1.644,02	0,00
22	311020001 RECEITA COM SERVIÇOS PRESTADOS	203-8	Nota 18372 - FUNDO MUNICIPAL DE SAUDE DE ASSIS CHATEU	625/6175437	0,00	1.644,02
22	111010001 CAIXA GERAL	1-9	Nota 18373 - MUNICIPIO DE ASSIS CHATEAUBRIAND	625/6175439	234,86	0,00
22	311020001 RECEITA COM SERVIÇOS PRESTADOS	203-8	Nota 18373 - MUNICIPIO DE ASSIS CHATEAUBRIAND	625/6175439	0,00	234,86
22	111010001 CAIXA GERAL	1-9	Nota 18374 - MUNICIPIO DE ASSIS CHATEAUBRIAND	625/6175441	234,86	0,00
22	311020001 RECEITA COM SERVIÇOS PRESTADOS	203-8	Nota 18374 - MUNICIPIO DE ASSIS CHATEAUBRIAND	625/6175441	0,00	234,86
22	111010001 CAIXA GERAL	1-9	Nota 18375 - MUNICIPIO DE ASSIS CHATEAUBRIAND	625/6175443	469,72	0,00
22	311020001 RECEITA COM SERVIÇOS PRESTADOS	203-8	Nota 18375 - MUNICIPIO DE ASSIS CHATEAUBRIAND	625/6175443	0,00	469,72
22	111010001 CAIXA GERAL	1-9	Nota 18376 - MUNICIPIO DE ASSIS CHATEAUBRIAND	625/6175445	1.878,88	0,00
22	311020001 RECEITA COM SERVIÇOS PRESTADOS	203-8	Nota 18376 - MUNICIPIO DE ASSIS CHATEAUBRIAND	625/6175445	0,00	1.878,88
22	111010001 CAIXA GERAL	1-9	Nota 18377 - MUNICIPIO DE ASSIS CHATEAUBRIAND	625/6175447	469,72	0,00
22	311020001 RECEITA COM SERVIÇOS PRESTADOS	203-8	Nota 18377 - MUNICIPIO DE ASSIS CHATEAUBRIAND	625/6175447	0,00	469,72
22	111010001 CAIXA GERAL	1-9	Nota 18378 - MUNICIPIO DE ASSIS CHATEAUBRIAND	625/6175449	234,86	0,00
22	311020001 RECEITA COM SERVIÇOS PRESTADOS	203-8	Nota 18378 - MUNICIPIO DE ASSIS CHATEAUBRIAND	625/6175449	0,00	234,86
22	111010001 CAIXA GERAL	1-9	Nota 18379 - MUNICIPIO DE ASSIS CHATEAUBRIAND	625/6175451	234,86	0,00
22	311020001 RECEITA COM SERVIÇOS PRESTADOS	203-8	Nota 18379 - MUNICIPIO DE ASSIS CHATEAUBRIAND	625/6175451	0,00	234,86
22	111010001 CAIXA GERAL	1-9	Nota 18380 - MUNICIPIO DE ASSIS CHATEAUBRIAND	625/6175453	234,86	0,00
22	311020001 RECEITA COM SERVIÇOS PRESTADOS	203-8	Nota 18380 - MUNICIPIO DE ASSIS CHATEAUBRIAND	625/6175453	0,00	234,86
22	293030001 REMESSA DE BEM DE MERCADORIA PARA COMODATO	543-6	Nota 5292 - ODONTOMEDI - PRODUTOS ODONTOLOGICOS E HO	625/6175704	0,00	800,00
22	193030001 REMESSA DE BEM DE MERCADORIA PARA COMODATO	542-8	Nota 5292 - ODONTOMEDI - PRODUTOS ODONTOLOGICOS E HO	625/6175705	800,00	0,00
22	293030001 REMESSA DE BEM DE MERCADORIA PARA COMODATO	543-6	Nota 5293 - DENTAL SHOW - COMERCIO DE PRODUTOS ODONT	625/6175708	0,00	800,00
22	193030001 REMESSA DE BEM DE MERCADORIA PARA COMODATO	542-8	Nota 5293 - DENTAL SHOW - COMERCIO DE PRODUTOS ODONT	625/6175709	800,00	0,00
22	293030001 REMESSA DE BEM DE MERCADORIA PARA COMODATO	543-6	Nota 5294 - Krh Prestacao De Servicos Eireli-ME	625/6175710	0,00	800,00
22	193030001 REMESSA DE BEM DE MERCADORIA PARA COMODATO	542-8	Nota 5294 - Krh Prestacao De Servicos Eireli-ME	625/6175711	800,00	0,00
22	293030001 REMESSA DE BEM DE MERCADORIA PARA COMODATO	543-6	Nota 5296 - JS SERVICOS E TELECOMUNICACOES LTDA	625/6175714	0,00	800,00
22	193030001 REMESSA DE BEM DE MERCADORIA PARA COMODATO	542-8	Nota 5296 - JS SERVICOS E TELECOMUNICACOES LTDA	625/6175715	800,00	0,00
22	293030001 REMESSA DE BEM DE MERCADORIA PARA COMODATO	543-6	Nota 5297 - INDUSTRIA E COMERCIO HEIDEL LTDA ME (167	625/6175716	0,00	800,00
22	193030001 REMESSA DE BEM DE MERCADORIA PARA COMODATO	542-8	Nota 5297 - INDUSTRIA E COMERCIO HEIDEL LTDA ME (167	625/6175717	800,00	0,00
22	293030001 REMESSA DE BEM DE MERCADORIA PARA COMODATO	543-6	Nota 5298 - MUNICIPIO DE UNIFLOR	625/6175720	0,00	9.000,00
22	193030001 REMESSA DE BEM DE MERCADORIA PARA COMODATO	542-8	Nota 5298 - MUNICIPIO DE UNIFLOR	625/6175721	9.000,00	0,00
22	421030095 MANUTENÇÃO DE SITE	712-9	Nota 23232 - MAGESHOP TECNOLOGIA DA INFORMACAO LTDA	626/6175818	317,40	0,00
22	113060002 ADIANTAMENTOS A FORNECEDORES	698-0	Nota 23232 - MAGESHOP TECNOLOGIA DA INFORMACAO LTDA	626/6175818	0,00	317,40
22	421030007 COMBUSTIVEIS E LUBRIFICANTES	277-1	Nota 11475 - AUTO POSTO REGIAO LTDA	626/6175848	224,27	0,00

*[Handwritten signatures]*

CNPJ: 10.786.517/0001-01  
 Consolidação: Empresa Período: 01/01/2022 a 31/12/2022 Mês/Ano: 11/2022

Dia	Conta	Red.	Histórico	Lote/Lcto	Débito	Crédito
22	111010001 CAIXA GERAL	1-9	Nota 11475 - AUTO POSTO REGIAO LTDA	626/6175848	0,00	224,27
22	421030007 COMBUSTIVEIS E LUBRIFICANTES	277-1	Nota 11478 - AUTO POSTO REGIAO LTDA	626/6175850	268,20	0,00
22	111010001 CAIXA GERAL	1-9	Nota 11478 - AUTO POSTO REGIAO LTDA	626/6175850	0,00	268,20
22	421030017 FRETES E CARRETOS	287-9	Nota 8364763 - EXPRESSO PRINCESA DOS CAMPOS S/A	626/6175893	140,89	0,00
22	211010006 EXPRESSO PRINCESA DOS CAMPOS S/A	468-5	Nota 8364763 - EXPRESSO PRINCESA DOS CAMPOS S/A	626/6175893	0,00	140,89
22	293030001 REMESSA DE BEM DE MERCADORIA PARA COMODATO	543-6	Nota 5289 - LOUGAS PIRES DE CARVALHO (1307)	626/6175911	800,00	0,00
22	193030001 REMESSA DE BEM DE MERCADORIA PARA COMODATO	542-8	Nota 5289 - LOUGAS PIRES DE CARVALHO (1307)	626/6175911	0,00	800,00
22	293030001 REMESSA DE BEM DE MERCADORIA PARA COMODATO	543-6	Nota 5290 - DENTAL SHOW - COMERCIO DE PRODUTOS ODONT	626/6175913	800,00	0,00
22	193030001 REMESSA DE BEM DE MERCADORIA PARA COMODATO	542-8	Nota 5290 - DENTAL SHOW - COMERCIO DE PRODUTOS ODONT	626/6175913	0,00	800,00
22	293030001 REMESSA DE BEM DE MERCADORIA PARA COMODATO	543-6	Nota 5291 - MUNICIPIO DE PATO BRANCO (859)	626/6175915	800,00	0,00
22	193030001 REMESSA DE BEM DE MERCADORIA PARA COMODATO	542-8	Nota 5291 - MUNICIPIO DE PATO BRANCO (859)	626/6175915	0,00	800,00
22	293030001 REMESSA DE BEM DE MERCADORIA PARA COMODATO	543-6	Nota 5295 - JS SERVICOS E TELECOMUNICACOES LTDA	626/6175917	650,00	0,00
22	193030001 REMESSA DE BEM DE MERCADORIA PARA COMODATO	542-8	Nota 5295 - JS SERVICOS E TELECOMUNICACOES LTDA	626/6175917	0,00	650,00
22	293030001 REMESSA DE BEM DE MERCADORIA PARA COMODATO	543-6	Nota 5299 - LOTUS MOVEIS PLANEJADOS LTDA	626/6175919	800,00	0,00
22	193030001 REMESSA DE BEM DE MERCADORIA PARA COMODATO	542-8	Nota 5299 - LOTUS MOVEIS PLANEJADOS LTDA	626/6175919	0,00	800,00
22	111020002 BANCO DO BRASIL SA	3-5	DEPOSITO - EFETUADO MES 11/22	627/6178760	750,00	0,00
22	111010001 CAIXA GERAL	1-9	DEPOSITO - EFETUADO MES 11/22	627/6178760	0,00	750,00
22	111020002 BANCO DO BRASIL SA	3-5	DEPOSITO - EFETUADO MES 11/22	627/6178761	3.776,25	0,00
22	111010001 CAIXA GERAL	1-9	DEPOSITO - EFETUADO MES 11/22	627/6178761	0,00	3.776,25
22	111020002 BANCO DO BRASIL SA	3-5	DEPOSITO - EFETUADO MES 11/22	627/6178762	1.364,56	0,00
22	111010001 CAIXA GERAL	1-9	DEPOSITO - EFETUADO MES 11/22	627/6178762	0,00	1.364,56
22	111020002 BANCO DO BRASIL SA	3-5	DEPOSITO - EFETUADO MES 11/22	627/6178763	341,14	0,00
22	111010001 CAIXA GERAL	1-9	DEPOSITO - EFETUADO MES 11/22	627/6178763	0,00	341,14
22	111020002 BANCO DO BRASIL SA	3-5	APLICACAO FINANCEIRA - RESGATE 11/22	627/6178764	0,01	0,00
22	111030013 RENDE FACIL - BANCO DO BRASIL	741-2	APLICACAO FINANCEIRA - RESGATE 11/22	627/6178764	0,00	0,01
22	111030013 RENDE FACIL - BANCO DO BRASIL	741-2	APLICACAO FINANCEIRA 11/22	627/6178765	6.231,96	0,00
22	111020002 BANCO DO BRASIL SA	3-5	APLICACAO FINANCEIRA 11/22	627/6178765	0,00	6.231,96
22	111020006 SICREDI	568-1	DEPOSITO - EFETUADO MES 11/22	628/6180665	241,36	0,00
22	111010001 CAIXA GERAL	1-9	DEPOSITO - EFETUADO MES 11/22	628/6180665	0,00	241,36
22	111020006 SICREDI	568-1	DEPOSITO - EFETUADO MES 11/22	628/6180666	514,70	0,00
22	111010001 CAIXA GERAL	1-9	DEPOSITO - EFETUADO MES 11/22	628/6180666	0,00	514,70
22	423010001 COMISSOES BANCARIAS	312-3	BANCO JUROS E COMISSOES 11/22	628/6180667	3,00	0,00
22	111020006 SICREDI	568-1	BANCO JUROS E COMISSOES 11/22	628/6180667	0,00	3,00
22	423010001 COMISSOES BANCARIAS	312-3	BANCO JUROS E COMISSOES 11/22	628/6180668	4,00	0,00
22	111020006 SICREDI	568-1	BANCO JUROS E COMISSOES 11/22	628/6180668	0,00	4,00
22	423010001 COMISSOES BANCARIAS	312-3	BANCO JUROS E COMISSOES 11/22	628/6180669	5,55	0,00
22	111020006 SICREDI	568-1	BANCO JUROS E COMISSOES 11/22	628/6180669	0,00	5,55
22	423010001 COMISSOES BANCARIAS	312-3	BANCO JUROS E COMISSOES 11/22	628/6180670	1,00	0,00
22	111020006 SICREDI	568-1	BANCO JUROS E COMISSOES 11/22	628/6180670	0,00	1,00
22	423010001 COMISSOES BANCARIAS	312-3	BANCO JUROS E COMISSOES 11/22	628/6180671	9,25	0,00
22	111020006 SICREDI	568-1	BANCO JUROS E COMISSOES 11/22	628/6180671	0,00	9,25
22	111020007 SICOOB	597-5	DEPOSITO - EFETUADO MES 11/22	629/6181340	831,11	0,00
22	111010001 CAIXA GERAL	1-9	DEPOSITO - EFETUADO MES 11/22	629/6181340	0,00	831,11
22	423010001 COMISSOES BANCARIAS	312-3	BANCO JUROS E COMISSOES 11/22	629/6181341	16,00	0,00
22	111020007 SICOOB	597-5	BANCO JUROS E COMISSOES 11/22	629/6181341	0,00	16,00
22	421030007 COMBUSTIVEIS E LUBRIFICANTES	277-1	NFC-e 514647 - M A TONIN & CIA LTDA	0/6181457	211,74	0,00
22	111010001 CAIXA GERAL	1-9	NFC-e 514647 - M A TONIN & CIA LTDA	0/6181457	0,00	211,74
22	421030014 DISPENSIOS COM ALIMENTACAO	284-4	NFC-e 3416 - SALETE MARIA SCHAFFER	0/6181464	30,00	0,00
22	111010001 CAIXA GERAL	1-9	NFC-e 3416 - SALETE MARIA SCHAFFER	0/6181464	0,00	30,00
22	423010005 CUSTOS/DESPESAS COM ACOES	682-3	Taxa de intermediacão doador FLYR3 2022111800396518820001-1	637/6402562	0,97	0,00
22	111020008 BANCO XP INVESTIMENTOS CCTVM S/A	671-8	Taxa de intermediacão doador FLYR3 2022111800396518820001-1	637/6402562	0,00	0,97
22	423010005 CUSTOS/DESPESAS COM ACOES	682-3	Taxa de intermediacão doador TOTS3 2022110300383827580001-2	637/6402563	0,43	0,00
22	111020008 BANCO XP INVESTIMENTOS CCTVM S/A	671-8	Taxa de intermediacão doador TOTS3 2022110300383827580001-2	637/6402563	0,00	0,43
22	111020008 BANCO XP INVESTIMENTOS CCTVM S/A	671-8	Cr,dito Ref. Taxa de Remuneracão BTC TOTS	637/6402564	1,43	0,00
22	313030005 TAXA DE REMUNERACAO S/AÇOES	743-9	Cr,dito Ref. Taxa de Remuneracão BTC TOTS	637/6402564	0,00	1,43
22	111020008 BANCO XP INVESTIMENTOS CCTVM S/A	671-8	Cr,dito Ref. Taxa de Remuneracão BTC FLYR	637/6402565	3,18	0,00
22	313030005 TAXA DE REMUNERACAO S/AÇOES	743-9	Cr,dito Ref. Taxa de Remuneracão BTC FLYR	637/6402565	0,00	3,18
22	111020008 BANCO XP INVESTIMENTOS CCTVM S/A	671-8	CREDITO DE REEMBOLSO DE EVENTO BRCMINACNOR2	637/6402566	1.580,07	0,00
22	313010004 CREDITO DE REEMBOLSO DE EVENTO INVEST. XP	744-7	CREDITO DE REEMBOLSO DE EVENTO BRCMINACNOR2	637/6402566	0,00	1.580,07
22	424010008 IRRF SOB/AÇOES	674-2	DEBITO CBLC IRRF S/ RENDIMENTO DE BTC TOTS	637/6402567	0,32	0,00
22	111020008 BANCO XP INVESTIMENTOS CCTVM S/A	671-8	DEBITO CBLC IRRF S/ RENDIMENTO DE BTC TOTS	637/6402567	0,00	0,32
22	424010008 IRRF SOB/AÇOES	674-2	DEBITO CBLC IRRF S/ RENDIMENTO DE BTC FLYR	637/6402568	0,71	0,00
22	111020008 BANCO XP INVESTIMENTOS	671-8	DEBITO CBLC IRRF S/ RENDIMENTO DE BTC FLYR	637/6402568	0,00	0,71

*[Handwritten signatures]*

CNPJ: 10.786.517/0001-01  
 Consolidação: Empresa

Período: 01/01/2022 a 31/12/2022

Mês/Ano: 11/2022

Dia	Conta	Red.	Histórico	Lote/Lcto	Débito	Crédito
	CCTVM S/A					
				<b>Total do Dia:</b>	<b>46.712,90</b>	<b>46.712,90</b>
23	111010001 CAIXA GERAL	1-9	Nota 18382 - LINE LTDA	625/6175455	99,90	0,00
23	311020001 RECEITA COM SERVIÇOS PRESTADOS	203-8	Nota 18382 - LINE LTDA	625/6175455	0,00	99,90
23	111010001 CAIXA GERAL	1-9	Nota 18383 - PREFEITURA MUNICIPAL DE ITAIPULANDIA	625/6175457	7.155,53	0,00
23	311020001 RECEITA COM SERVIÇOS PRESTADOS	203-8	Nota 18383 - PREFEITURA MUNICIPAL DE ITAIPULANDIA	625/6175457	0,00	7.155,53
23	111010001 CAIXA GERAL	1-9	Nota 18384 - INSTITUTO DE PREVIDENCIA DOS SERVIDORES	625/6175459	34,46	0,00
23	311020001 RECEITA COM SERVIÇOS PRESTADOS	203-8	Nota 18384 - INSTITUTO DE PREVIDENCIA DOS SERVIDORES	625/6175459	0,00	34,46
23	111010001 CAIXA GERAL	1-9	Nota 18385 - SORASA - AUTO PECAS LTDA	625/6175461	110,00	0,00
23	311020001 RECEITA COM SERVIÇOS PRESTADOS	203-8	Nota 18385 - SORASA - AUTO PECAS LTDA	625/6175461	0,00	110,00
23	293030001 REMESSA DE BEM DE MERCADORIA PARA COMODATO	543-6	Nota 5300 - ACONCHECO CASTRO BAR	625/6175724	0,00	1.500,00
23	193030001 REMESSA DE BEM DE MERCADORIA PARA COMODATO	542-8	Nota 5300 - ACONCHECO CASTRO BAR	625/6175725	1.500,00	0,00
23	293030001 REMESSA DE BEM DE MERCADORIA PARA COMODATO	543-6	Nota 5302 - Hospital Bom Pastor	625/6175726	0,00	800,00
23	193030001 REMESSA DE BEM DE MERCADORIA PARA COMODATO	542-8	Nota 5302 - Hospital Bom Pastor	625/6175727	800,00	0,00
23	311010001 REVENDA DE MERCADORIAS	200-3	Nota 5304 - RNDOMIX SERVIÇO DE CONCRETAGEM LTDA	625/6175728	0,00	40,00
23	111010001 CAIXA GERAL	1-9	Nota 5304 - RNDOMIX SERVIÇO DE CONCRETAGEM LTDA	625/6175729	40,00	0,00
23	210300001 VIAGENS E ESTADIAS	306-9	Nota 2867 - GEISE RODRIGUES MACEDO LTDA	626/6175820	113,52	0,00
23	111010001 CAIXA GERAL	1-9	Nota 2867 - GEISE RODRIGUES MACEDO LTDA	626/6175820	0,00	113,52
23	421030013 DESPESAS COM VEICULOS	283-6	Nota 1764 - GILVANY HECK	626/6175822	80,00	0,00
23	211010208 GILVANY HECK	733-1	Nota 1764 - GILVANY HECK	626/6175822	0,00	80,00
23	421030001 VIAGENS E ESTADIAS	306-9	Nota 9313 - JULIANO T. DA CUNHA & CIA LTDA-ME	626/6175824	110,00	0,00
23	111010001 CAIXA GERAL	1-9	Nota 9313 - JULIANO T. DA CUNHA & CIA LTDA-ME	626/6175824	0,00	110,00
23	113110003 ESTOQUE DE MERC. PARA REVENDA	39-6	Nota 1070 - HENRY EQUIPAMENTOS ELETRONICOS E SISTEMA	626/6175852	1.131,70	0,00
23	111010001 CAIXA GERAL	1-9	Nota 1070 - HENRY EQUIPAMENTOS ELETRONICOS E SISTEMA	626/6175853	0,00	1.130,00
23	313010003 DESCONTOS FINANCEIROS OBTIDOS	215-1	Nota 1070 - HENRY EQUIPAMENTOS ELETRONICOS E SISTEMA	626/6175854	0,00	1,70
23	421030013 DESPESAS COM VEICULOS	283-6	Nota 1629 - GILVANY HECK	626/6175876	260,00	0,00
23	211010208 GILVANY HECK	733-1	Nota 1629 - GILVANY HECK	626/6175876	0,00	260,00
23	421030014 DISPENSIOS COM ALIMENTAÇÃO	284-4	Nota 1786 - GEISE RODRIGUES MACEDO LTDA	626/6175878	41,00	0,00
23	111010001 CAIXA GERAL	1-9	Nota 1786 - GEISE RODRIGUES MACEDO LTDA	626/6175879	0,00	40,48
23	313010003 DESCONTOS FINANCEIROS OBTIDOS	215-1	Nota 1786 - GEISE RODRIGUES MACEDO LTDA	626/6175880	0,00	0,52
23	421030023 MATERIAL DE USO E CONSUMO	293-3	Nota 38751 - ELETRICA COSTA OESTE LTDA	626/6175881	110,00	0,00
23	211010031 ELETRICA COSTA OESTE	589-4	Nota 38751 - ELETRICA COSTA OESTE LTDA	626/6175881	0,00	110,00
23	293030001 REMESSA DE BEM DE MERCADORIA PARA COMODATO	543-6	Nota 5301 - HOSPITAL E MAT. BENEFICIENTE LAR BELEM	626/6175921	600,00	0,00
23	193030001 REMESSA DE BEM DE MERCADORIA PARA COMODATO	542-8	Nota 5301 - HOSPITAL E MAT. BENEFICIENTE LAR BELEM	626/6175921	0,00	600,00
23	293030001 REMESSA DE BEM DE MERCADORIA PARA COMODATO	543-6	Nota 5303 - BECKER E BERTOLDO LTDA (1642)	626/6175923	800,00	0,00
23	193030001 REMESSA DE BEM DE MERCADORIA PARA COMODATO	542-8	Nota 5303 - BECKER E BERTOLDO LTDA (1642)	626/6175923	0,00	800,00
23	111020002 BANCO DO BRASIL SA	3-5	DEPOSITO - EFETUADO MES 11/22	627/6178766	197,02	0,00
23	111010001 CAIXA GERAL	1-9	DEPOSITO - EFETUADO MES 11/22	627/6178766	0,00	197,02
23	111020002 BANCO DO BRASIL SA	3-5	DEPOSITO - EFETUADO MES 11/22	627/6178767	197,02	0,00
23	111010001 CAIXA GERAL	1-9	DEPOSITO - EFETUADO MES 11/22	627/6178767	0,00	197,02
23	111020002 BANCO DO BRASIL SA	3-5	DEPOSITO - EFETUADO MES 11/22	627/6178768	7.920,00	0,00
23	111010001 CAIXA GERAL	1-9	DEPOSITO - EFETUADO MES 11/22	627/6178768	0,00	7.920,00
23	111020002 BANCO DO BRASIL SA	3-5	DEPOSITO - EFETUADO MES 11/22	627/6178769	1.435,00	0,00
23	111010001 CAIXA GERAL	1-9	DEPOSITO - EFETUADO MES 11/22	627/6178769	0,00	1.435,00
23	111020002 BANCO DO BRASIL SA	3-5	DEPOSITO - EFETUADO MES 11/22	627/6178770	2.665,00	0,00
23	111010001 CAIXA GERAL	1-9	DEPOSITO - EFETUADO MES 11/22	627/6178770	0,00	2.665,00
23	111020002 BANCO DO BRASIL SA	3-5	DEPOSITO - EFETUADO MES 11/22	627/6178771	2.373,00	0,00
23	111010001 CAIXA GERAL	1-9	DEPOSITO - EFETUADO MES 11/22	627/6178771	0,00	2.373,00
23	111020002 BANCO DO BRASIL SA	3-5	DEPOSITO - EFETUADO MES 11/22	627/6178772	2.373,00	0,00
23	111010001 CAIXA GERAL	1-9	DEPOSITO - EFETUADO MES 11/22	627/6178772	0,00	2.373,00
23	111020002 BANCO DO BRASIL SA	3-5	DEPOSITO - EFETUADO MES 11/22	627/6178773	1.898,40	0,00
23	111010001 CAIXA GERAL	1-9	DEPOSITO - EFETUADO MES 11/22	627/6178773	0,00	1.898,40
23	111020002 BANCO DO BRASIL SA	3-5	DEPOSITO - EFETUADO MES 11/22	627/6178774	1.898,40	0,00
23	111010001 CAIXA GERAL	1-9	DEPOSITO - EFETUADO MES 11/22	627/6178774	0,00	1.898,40
23	111020002 BANCO DO BRASIL SA	3-5	DEPOSITO - EFETUADO MES 11/22	627/6178775	5.789,32	0,00
23	111010001 CAIXA GERAL	1-9	DEPOSITO - EFETUADO MES 11/22	627/6178775	0,00	5.789,32
23	111020002 BANCO DO BRASIL SA	3-5	DEPOSITO - EFETUADO MES 11/22	627/6178776	5.999,32	0,00
23	111010001 CAIXA GERAL	1-9	DEPOSITO - EFETUADO MES 11/22	627/6178776	0,00	5.999,32
23	111020002 BANCO DO BRASIL SA	3-5	DEPOSITO - EFETUADO MES 11/22	627/6178777	2.134,30	0,00
23	111010001 CAIXA GERAL	1-9	DEPOSITO - EFETUADO MES 11/22	627/6178777	0,00	2.134,30
23	111020002 BANCO DO BRASIL SA	3-5	DEPOSITO - EFETUADO MES 11/22	627/6178778	4.475,00	0,00
23	111010001 CAIXA GERAL	1-9	DEPOSITO - EFETUADO MES 11/22	627/6178778	0,00	4.475,00
23	111020002 BANCO DO BRASIL SA	3-5	DEPOSITO - EFETUADO MES 11/22	627/6178779	373,00	0,00
23	111010001 CAIXA GERAL	1-9	DEPOSITO - EFETUADO MES 11/22	627/6178779	0,00	373,00
23	111020002 BANCO DO BRASIL SA	3-5	DEPOSITO - EFETUADO MES 11/22	627/6178780	4.100,00	0,00
23	111010001 CAIXA GERAL	1-9	DEPOSITO - EFETUADO MES 11/22	627/6178780	0,00	4.100,00
23	111020002 BANCO DO BRASIL SA	3-5	DEPOSITO - EFETUADO MES 11/22	627/6178781	469,72	0,00
23	111010001 CAIXA GERAL	1-9	DEPOSITO - EFETUADO MES 11/22	627/6178781	0,00	469,72
23	111020002 BANCO DO BRASIL SA	3-5	DEPOSITO - EFETUADO MES 11/22	627/6178782	205,00	0,00
23	111010001 CAIXA GERAL	1-9	DEPOSITO - EFETUADO MES 11/22	627/6178782	0,00	205,00
23	111030013 RENDE FACIL - BANCO DO BRASIL	741-2	APLICAÇÃO FINANCEIRA 11/22	627/6178783	44.502,50	0,00
23	111020002 BANCO DO BRASIL SA	3-5	APLICAÇÃO FINANCEIRA 11/22	627/6178783	0,00	44.502,50
23	215040001 HDJ SEGUROS S.A	576-2	SEGURO PGTO PARCELA Nº 02/C3 - PLACA BDN-8A97	628/6180672	210,03	0,00
23	111020006 SICREDI	568-1	SEGURO PGTO PARCELA Nº 02/03 - PLACA BDN-8A97	628/6180672	0,00	210,03

*[Handwritten signature]*

*[Handwritten signature]*

CNPJ: 10.786.517/0001-01

Consolidação: Empresa

Período: 01/01/2022 a 31/12/2022

Mês/Ano: 11/2022

Dia	Conta	Red.	Histórico	Lote/Lcto	Débito	Crédito
23	111020006 SICREDI	568-1	DEPOSITO - EFETUADO MES 11/22	628/6180673	813,10	0,00
23	111010001 CAIXA GERAL	1-9	DEPOSITO - EFETUADO MES 11/22	628/6180673	0,00	813,10
23	111020006 SICREDI	568-1	DEPOSITO - EFETUADO MES 11/22	628/6180674	5.394,80	0,00
23	111010001 CAIXA GERAL	1-9	DEPOSITO - EFETUADO MES 11/22	628/6180674	0,00	5.394,80
23	423010001 COMISSÕES BANCÁRIAS	312-3	BANCO JUROS E COMISSOES 11/22	628/6180675	1,00	0,00
23	111020006 SICREDI	568-1	BANCO JUROS E COMISSOES 11/22	628/6180675	0,00	1,00
23	111010001 CAIXA GERAL	1-9	SAQUE C/ CARTAO 11/22	628/6180676	480,00	0,00
23	111020006 SICREDI	568-1	SAQUE C/ CARTAO 11/22	628/6180676	0,00	480,00
23	111010001 CAIXA GERAL	1-9	SAQUE C/ CARTAO 11/22	628/6180677	1.528,00	0,00
23	111020006 SICREDI	568-1	SAQUE C/ CARTAO 11/22	628/6180677	0,00	1.528,00
23	211010209 PERSONALIZAR TOLEDO LTDA	734-0	DUPLICATA - PGTO N. 2292/2	628/6180678	131,50	0,00
23	111020006 SICREDI	568-1	DUPLICATA - PGTO N. 2292/2	628/6180678	0,00	131,50
23	111020006 SICREDI	568-1	DEPOSITO - EFETUADO MES 11/22	628/6180679	219,80	0,00
23	111010001 CAIXA GERAL	1-9	DEPOSITO - EFETUADO MES 11/22	628/6180679	0,00	219,80
23	111010001 CAIXA GERAL	1-9	SAQUE C/ CARTAO 11/22	628/6180680	142,50	0,00
23	111020006 SICREDI	568-1	SAQUE C/ CARTAO 11/22	628/6180680	0,00	142,50
23	423010001 COMISSÕES BANCÁRIAS	312-3	BANCO JUROS E COMISSOES 11/22	628/6180681	5,55	0,00
23	111020006 SICREDI	568-1	BANCO JUROS E COMISSOES 11/22	628/6180681	0,00	5,55
23	423010001 COMISSÕES BANCÁRIAS	312-3	BANCO JUROS E COMISSOES 11/22	628/6180682	16,65	0,00
23	111020006 SICREDI	568-1	BANCO JUROS E COMISSOES 11/22	628/6180682	0,00	16,65
23	111010001 CAIXA GERAL	1-9	SAQUE C/ CARTAO 11/22	629/6181342	86,75	0,00
23	111020007 SICOOB	597-5	SAQUE C/ CARTAO 11/22	629/6181342	0,00	86,75
23	111020007 SICOOB	597-5	DEPOSITO - EFETUADO MES 11/22	629/6181343	1.640,76	0,00
23	111010001 CAIXA GERAL	1-9	DEPOSITO - EFETUADO MES 11/22	629/6181343	0,00	1.640,76
23	423010001 COMISSÕES BANCÁRIAS	312-3	BANCO JUROS E COMISSOES 11/22	629/6181344	18,00	0,00
23	111020007 SICOOB	597-5	BANCO JUROS E COMISSOES 11/22	629/6181344	0,00	18,00
23	421030014 DISPENSIOS COM ALIMENTAÇÃO	284-4	NFC-e 956 - PIZZARIA SENHOR DA PIZZA	0/6181451	35,00	0,00
23	111010001 CAIXA GERAL	1-9	NFC-e 956 - PIZZARIA SENHOR DA PIZZA	0/6181451	0,00	35,00
23	21030007 COMBUSTIVEIS E LUBRIFICANTES	277-1	NFC-e 451314 - AUTO POSTO MOVICAR	0/6181481	245,41	0,00
23	111010001 CAIXA GERAL	1-9	NFC-e 451314 - AUTO POSTO MOVICAR	0/6181481	0,00	245,41
23	421030014 DISPENSIOS COM ALIMENTAÇÃO	284-4	NFC-e 3714 - ANPM RESTAURANTE LTDA	0/6181489	34,90	0,00
23	111010001 CAIXA GERAL	1-9	NFC-e 3714 - ANPM RESTAURANTE LTDA	0/6181489	0,00	34,90
23	421030014 DISPENSIOS COM ALIMENTAÇÃO	284-4	NFC-e 1090 - JOSIANE SILVA DA LUZ LTDA	0/6181498	39,90	0,00
23	111010001 CAIXA GERAL	1-9	NFC-e 1090 - JOSIANE SILVA DA LUZ LTDA	0/6181498	0,00	39,90
23	421030022 MATERIAL DE LIMPEZA	292-5	NFC-e 19822 - MESP PRODUTOS QUIMICOS E HIGIENICOS LTDA	0/6181499	21,90	0,00
23	111010001 CAIXA GERAL	1-9	NFC-e 19822 - MESP PRODUTOS QUIMICOS E HIGIENICOS LTDA	0/6181499	0,00	21,90
23	111020008 BANCO XP INVESTIMENTOS CCTVM S/A	671-8	OPERAÇÕES EM BOLSA PR 21/11/2022 NOTA N5 58554326	637/6402561	32.262,74	0,00
23	111030011 APLICAÇÃO BOLSA DE VALORES - CORRETORA XP	672-6	OPERAÇÕES EM BOLSA PR 21/11/2022 NOTA N5 58554326	637/6402561	0,00	32.262,74
<b>Total do Dia:</b>					<b>145.319,40</b>	<b>145.319,40</b>
24	111010001 CAIXA GERAL	1-9	Nota 18386 - PREFEITURA MUNICIPAL DE CAMPO LARGO (507	625/6175463	1.470,00	0,00
24	311020001 RECEITA COM SERVIÇOS PRESTADOS	203-8	Nota 18386 - PREFEITURA MUNICIPAL DE CAMPO LARGO (507	625/6175463	0,00	1.470,00
24	111010001 CAIXA GERAL	1-9	Nota 18387 - PREFEITURA MUNICIPAL DE CAMPO LARGO (507	625/6175465	245,00	0,00
24	311020001 RECEITA COM SERVIÇOS PRESTADOS	203-8	Nota 18387 - PREFEITURA MUNICIPAL DE CAMPO LARGO (507	625/6175465	0,00	245,00
24	111010001 CAIXA GERAL	1-9	Nota 18388 - PREFEITURA MUNICIPAL DE CAMPO LARGO (507	625/6175467	5.145,00	0,00
24	311020001 RECEITA COM SERVIÇOS PRESTADOS	203-8	Nota 18388 - PREFEITURA MUNICIPAL DE CAMPO LARGO (507	625/6175467	0,00	5.145,00
24	111010001 CAIXA GERAL	1-9	Nota 18389 - PREFEITURA MUNICIPAL DE CAMPO LARGO (507	625/6175469	9.555,00	0,00
24	311020001 RECEITA COM SERVIÇOS PRESTADOS	203-8	Nota 18389 - PREFEITURA MUNICIPAL DE CAMPO LARGO (507	625/6175469	0,00	9.555,00
24	111010001 CAIXA GERAL	1-9	Nota 18390 - PREFEITURA MUNICIPAL DE CAMPO LARGO (507	625/6175471	2.205,00	0,00
24	311020001 RECEITA COM SERVIÇOS PRESTADOS	203-8	Nota 18390 - PREFEITURA MUNICIPAL DE CAMPO LARGO (507	625/6175471	0,00	2.205,00
24	111010001 CAIXA GERAL	1-9	Nota 18391 - PREFEITURA MUNICIPAL DE CAMPO LARGO (507	625/6175473	245,00	0,00
24	311020001 RECEITA COM SERVIÇOS PRESTADOS	203-8	Nota 18391 - PREFEITURA MUNICIPAL DE CAMPO LARGO (507	625/6175473	0,00	245,00
24	111010001 CAIXA GERAL	1-9	Nota 18392 - PREFEITURA MUNICIPAL DE CAMPO LARGO (507	625/6175475	980,00	0,00
24	311020001 RECEITA COM SERVIÇOS PRESTADOS	203-8	Nota 18392 - PREFEITURA MUNICIPAL DE CAMPO LARGO (507	625/6175475	0,00	980,00
24	111010001 CAIXA GERAL	1-9	Nota 18393 - PREFEITURA MUNICIPAL DE CAMPO LARGO (507	625/6175477	245,00	0,00
24	311020001 RECEITA COM SERVIÇOS PRESTADOS	203-8	Nota 18393 - PREFEITURA MUNICIPAL DE CAMPO LARGO (507	625/6175477	0,00	245,00
24	111010001 CAIXA GERAL	1-9	Nota 18394 - PREFEITURA MUNICIPAL DE CAMPO LARGO (507	625/6175479	245,00	0,00
24	311020001 RECEITA COM SERVIÇOS PRESTADOS	203-8	Nota 18394 - PREFEITURA MUNICIPAL DE CAMPO LARGO (507	625/6175479	0,00	245,00
24	111010001 CAIXA GERAL	1-9	Nota 18395 - PREFEITURA MUNICIPAL DE CAMPO LARGO (507	625/6175481	245,00	0,00
24	311020001 RECEITA COM SERVIÇOS PRESTADOS	203-8	Nota 18395 - PREFEITURA MUNICIPAL DE CAMPO LARGO (507	625/6175481	0,00	245,00
24	111010001 CAIXA GERAL	1-9	Nota 18396 - PREFEITURA MUNICIPAL DE CAMPO LARGO (507	625/6175483	245,00	0,00
24	311020001 RECEITA COM SERVIÇOS PRESTADOS	203-8	Nota 18396 - PREFEITURA MUNICIPAL DE CAMPO LARGO (507	625/6175483	0,00	245,00
24	111010001 CAIXA GERAL	1-9	Nota 18397 - PREFEITURA MUNICIPAL DE CAMPO LARGO (507	625/6175485	245,00	0,00
24	311020001 RECEITA COM SERVIÇOS PRESTADOS	203-8	Nota 18397 - PREFEITURA MUNICIPAL DE CAMPO LARGO (507	625/6175485	0,00	245,00
24	111010001 CAIXA GERAL	1-9	Nota 18398 - PREFEITURA MUNICIPAL DE CAMPO LARGO (507	625/6175487	245,00	0,00
24	311020001 RECEITA COM SERVIÇOS PRESTADOS	203-8	Nota 18398 - PREFEITURA MUNICIPAL DE CAMPO LARGO (507	625/6175487	0,00	245,00
24	111010001 CAIXA GERAL	1-9	Nota 18399 - PREFEITURA MUNICIPAL DE CAMPO LARGO (507	625/6175489	245,00	0,00
24	311020001 RECEITA COM SERVIÇOS PRESTADOS	203-8	Nota 18399 - PREFEITURA MUNICIPAL DE CAMPO LARGO (507	625/6175489	0,00	245,00
24	111010001 CAIXA GERAL	1-9	Nota 18400 - PREFEITURA MUNICIPAL DE CAMPO LARGO (507	625/6175491	490,00	0,00
24	311020001 RECEITA COM SERVIÇOS PRESTADOS	203-8	Nota 18400 - PREFEITURA MUNICIPAL DE CAMPO LARGO (507	625/6175491	0,00	490,00
24	111010001 CAIXA GERAL	1-9	Nota 18401 - PREFEITURA MUNICIPAL DE CAMPO LARGO (507	625/6175493	2.450,00	0,00
24	311020001 RECEITA COM SERVIÇOS PRESTADOS	203-8	Nota 18401 - PREFEITURA MUNICIPAL DE CAMPO LARGO (507	625/6175493	0,00	2.450,00
24	111010001 CAIXA GERAL	1-9	Nota 18402 - PREFEITURA MUNICIPAL DE CAMPO LARGO (507	625/6175495	1.225,00	0,00
24	311020001 RECEITA COM SERVIÇOS PRESTADOS	203-8	Nota 18402 - PREFEITURA MUNICIPAL DE CAMPO LARGO (507	625/6175495	0,00	1.225,00
24	111010001 CAIXA GERAL	1-9	Nota 18403 - PREFEITURA MUNICIPAL DE CAMPO LARGO (507	625/6175497	1.225,00	0,00

*[Handwritten signatures and initials]*



CNPJ: 10.786.517/0001-01

Consolidação: Empresa

Período: 01/01/2022 a 31/12/2022

Mês/Ano: 11/2022

Dia	Conta	Red.	Histórico	Lote/Lcto	Débito	Crédito
24	311020001 RECEITA COM SERVIÇOS PRESTADOS	203-8	Nota 18403 - PREFEITURA MUNICIPAL DE CAMPO LARGO (507	625/6175497	0,00	1.225,00
24	111010001 CAIXA GERAL	1-9	Nota 18404 - PREFEITURA MUNICIPAL DE CAMPO LARGO (507	625/6175499	2.450,00	0,00
24	311020001 RECEITA COM SERVIÇOS PRESTADOS	203-8	Nota 18404 - PREFEITURA MUNICIPAL DE CAMPO LARGO (507	625/6175499	0,00	2.450,00
24	111010001 CAIXA GERAL	1-9	Nota 18405 - MUNICIPIO DE SANTO ANTONIO DO SUDOESTE (	625/6175501	1.700,00	0,00
24	311020001 RECEITA COM SERVIÇOS PRESTADOS	203-8	Nota 18405 - MUNICIPIO DE SANTO ANTONIO DO SUDOESTE (	625/6175501	0,00	1.700,00
24	111010001 CAIXA GERAL	1-9	Nota 18406 - MUNICIPIO DE SANTO ANTONIO DO SUDOESTE (	625/6175503	2.323,00	0,00
24	311020001 RECEITA COM SERVIÇOS PRESTADOS	203-8	Nota 18406 - MUNICIPIO DE SANTO ANTONIO DO SUDOESTE (	625/6175503	0,00	2.323,00
24	111010001 CAIXA GERAL	1-9	Nota 18407 - FUNDO MUNICIPAL DE SAUDE (1054)	625/6175505	2.235,00	0,00
24	311020001 RECEITA COM SERVIÇOS PRESTADOS	203-8	Nota 18407 - FUNDO MUNICIPAL DE SAUDE (1054)	625/6175505	0,00	2.235,00
24	111010001 CAIXA GERAL	1-9	Nota 18408 - MUNICIPIO DE UBIRATÁ (663)	625/6175507	2.923,05	0,00
24	311020001 RECEITA COM SERVIÇOS PRESTADOS	203-8	Nota 18408 - MUNICIPIO DE UBIRATÁ (663)	625/6175507	0,00	2.923,05
24	111010001 CAIXA GERAL	1-9	Nota 18409 - MUNICIPIO DE GUARATUBA (496)	625/6175509	129,52	0,00
24	311020001 RECEITA COM SERVIÇOS PRESTADOS	203-8	Nota 18409 - MUNICIPIO DE GUARATUBA (496)	625/6175509	0,00	129,52
24	111010001 CAIXA GERAL	1-9	Nota 18410 - MUNICIPIO DE GUARATUBA (496)	625/6175511	129,52	0,00
24	311020001 RECEITA COM SERVIÇOS PRESTADOS	203-8	Nota 18410 - MUNICIPIO DE GUARATUBA (496)	625/6175511	0,00	129,52
24	111010001 CAIXA GERAL	1-9	Nota 18411 - MUNICIPIO DE GUARATUBA (496)	625/6175513	2.239,55	0,00
24	311020001 RECEITA COM SERVIÇOS PRESTADOS	203-8	Nota 18411 - MUNICIPIO DE GUARATUBA (496)	625/6175513	0,00	2.239,55
24	111010001 CAIXA GERAL	1-9	Nota 18412 - MUNICIPIO DE GUARATUBA (496)	625/6175515	2.072,32	0,00
24	311020001 RECEITA COM SERVIÇOS PRESTADOS	203-8	Nota 18412 - MUNICIPIO DE GUARATUBA (496)	625/6175515	0,00	2.072,32
24	111010001 CAIXA GERAL	1-9	Nota 18413 - MUNICIPIO DE GUARATUBA (496)	625/6175517	388,56	0,00
24	311020001 RECEITA COM SERVIÇOS PRESTADOS	203-8	Nota 18413 - MUNICIPIO DE GUARATUBA (496)	625/6175517	0,00	388,56
24	111010001 CAIXA GERAL	1-9	Nota 18414 - MUNICIPIO DE GUARATUBA (496)	625/6175519	1.978,14	0,00
24	311020001 RECEITA COM SERVIÇOS PRESTADOS	203-8	Nota 18414 - MUNICIPIO DE GUARATUBA (496)	625/6175519	0,00	1.978,14
24	111010001 CAIXA GERAL	1-9	Nota 18415 - MUNICIPIO DE GUARATUBA (496)	625/6175521	388,56	0,00
24	311020001 RECEITA COM SERVIÇOS PRESTADOS	203-8	Nota 18415 - MUNICIPIO DE GUARATUBA (496)	625/6175521	0,00	388,56
24	111010001 CAIXA GERAL	1-9	Nota 18416 - MUNICIPIO DE GUARATUBA (496)	625/6175523	129,52	0,00
24	311020001 RECEITA COM SERVIÇOS PRESTADOS	203-8	Nota 18416 - MUNICIPIO DE GUARATUBA (496)	625/6175523	0,00	129,52
24	111010001 CAIXA GERAL	1-9	Nota 18417 - MUNICIPIO DE GUARATUBA (496)	625/6175525	1.165,68	0,00
24	311020001 RECEITA COM SERVIÇOS PRESTADOS	203-8	Nota 18417 - MUNICIPIO DE GUARATUBA (496)	625/6175525	0,00	1.165,68
24	111010001 CAIXA GERAL	1-9	Nota 18418 - MUNICIPIO DE GUARATUBA (496)	625/6175527	2.590,40	0,00
24	311020001 RECEITA COM SERVIÇOS PRESTADOS	203-8	Nota 18418 - MUNICIPIO DE GUARATUBA (496)	625/6175527	0,00	2.590,40
24	111010001 CAIXA GERAL	1-9	Nota 18419 - MUNICIPIO DE GUARATUBA (496)	625/6175529	129,52	0,00
24	311020001 RECEITA COM SERVIÇOS PRESTADOS	203-8	Nota 18419 - MUNICIPIO DE GUARATUBA (496)	625/6175529	0,00	129,52
24	111010001 CAIXA GERAL	1-9	Nota 18420 - MUNICIPIO DE GUARATUBA (496)	625/6175531	129,52	0,00
24	311020001 RECEITA COM SERVIÇOS PRESTADOS	203-8	Nota 18420 - MUNICIPIO DE GUARATUBA (496)	625/6175531	0,00	129,52
24	111010001 CAIXA GERAL	1-9	Nota 18421 - MUNICIPIO DE GUARATUBA (496)	625/6175533	129,52	0,00
24	311020001 RECEITA COM SERVIÇOS PRESTADOS	203-8	Nota 18421 - MUNICIPIO DE GUARATUBA (496)	625/6175533	0,00	129,52
24	111010001 CAIXA GERAL	1-9	Nota 18422 - MUNICIPIO DE GUARATUBA (496)	625/6175535	2.239,55	0,00
24	311020001 RECEITA COM SERVIÇOS PRESTADOS	203-8	Nota 18422 - MUNICIPIO DE GUARATUBA (496)	625/6175535	0,00	2.239,55
24	111010001 CAIXA GERAL	1-9	Nota 18423 - MUNICIPIO DE GUARATUBA (496)	625/6175537	2.072,32	0,00
24	311020001 RECEITA COM SERVIÇOS PRESTADOS	203-8	Nota 18423 - MUNICIPIO DE GUARATUBA (496)	625/6175537	0,00	2.072,32
24	111010001 CAIXA GERAL	1-9	Nota 18424 - MUNICIPIO DE GUARATUBA (496)	625/6175539	388,56	0,00
24	311020001 RECEITA COM SERVIÇOS PRESTADOS	203-8	Nota 18424 - MUNICIPIO DE GUARATUBA (496)	625/6175539	0,00	388,56
24	111010001 CAIXA GERAL	1-9	Nota 18425 - MUNICIPIO DE GUARATUBA (496)	625/6175541	1.978,14	0,00
24	311020001 RECEITA COM SERVIÇOS PRESTADOS	203-8	Nota 18425 - MUNICIPIO DE GUARATUBA (496)	625/6175541	0,00	1.978,14
24	111010001 CAIXA GERAL	1-9	Nota 18426 - MUNICIPIO DE GUARATUBA (496)	625/6175543	388,56	0,00
24	311020001 RECEITA COM SERVIÇOS PRESTADOS	203-8	Nota 18426 - MUNICIPIO DE GUARATUBA (496)	625/6175543	0,00	388,56
24	111010001 CAIXA GERAL	1-9	Nota 18427 - MUNICIPIO DE GUARATUBA (496)	625/6175545	129,52	0,00
24	311020001 RECEITA COM SERVIÇOS PRESTADOS	203-8	Nota 18427 - MUNICIPIO DE GUARATUBA (496)	625/6175545	0,00	129,52
24	111010001 CAIXA GERAL	1-9	Nota 18428 - MUNICIPIO DE GUARATUBA (496)	625/6175547	1.165,68	0,00
24	311020001 RECEITA COM SERVIÇOS PRESTADOS	203-8	Nota 18428 - MUNICIPIO DE GUARATUBA (496)	625/6175547	0,00	1.165,68
24	111010001 CAIXA GERAL	1-9	Nota 18429 - MUNICIPIO DE GUARATUBA (496)	625/6175549	2.590,40	0,00
24	311020001 RECEITA COM SERVIÇOS PRESTADOS	203-8	Nota 18429 - MUNICIPIO DE GUARATUBA (496)	625/6175549	0,00	2.590,40
24	111010001 CAIXA GERAL	1-9	Nota 18430 - MUNICIPIO DE GUARATUBA (496)	625/6175551	129,52	0,00
24	311020001 RECEITA COM SERVIÇOS PRESTADOS	203-8	Nota 18430 - MUNICIPIO DE GUARATUBA (496)	625/6175551	0,00	129,52
24	311010001 REVENDA DE MERCADORIAS	200-3	Nota 5307 - RAFAEL AUGUSTO KAWACKI SCHNEIDER - ME (5	625/6175738	0,00	45,00
24	111010001 CAIXA GERAL	1-9	Nota 5307 - RAFAEL AUGUSTO KAWACKI SCHNEIDER - ME (5	625/6175739	45,00	0,00
24	113110003 ESTOQUE DE MERC. PARA REVENDA	39-6	Nota 1138 - HENRY EQUIPAMENTOS ELETRONICOS E SISTEMA	626/6175855	1.326,71	0,00
24	111010001 CAIXA GERAL	1-9	Nota 1138 - HENRY EQUIPAMENTOS ELETRONICOS E SISTEMA	626/6175856	0,00	1.325,00
24	313010003 DESCONTOS FINANCEIROS OBTIDOS	215-1	Nota 1138 - HENRY EQUIPAMENTOS ELETRONICOS E SISTEMA	626/6175857	0,00	1,71
24	111020002 BANCO DO BRASIL SA	3-5	DEPOSITO - EFETUADO MES 11/22	627/6178784	591,06	0,00
24	111010001 CAIXA GERAL	1-9	DEPOSITO - EFETUADO MES 11/22	627/6178784	0,00	591,06
24	111020002 BANCO DO BRASIL SA	3-5	DEPOSITO - EFETUADO MES 11/22	627/6178785	3.580,00	0,00
24	111010001 CAIXA GERAL	1-9	DEPOSITO - EFETUADO MES 11/22	627/6178785	0,00	3.580,00
24	111030013 RENDE FACIL - BANCO DO BRASIL	741-2	APLICACAO FINANCEIRA 11/22	627/6178786	4.171,06	0,00
24	111020002 BANCO DO BRASIL SA	3-5	APLICACAO FINANCEIRA 11/22	627/6178786	0,00	4.171,06
24	111020006 SICREDI	568-1	DEPOSITO - EFETUADO MES 11/22	628/6180683	1.138,49	0,00
24	111010001 CAIXA GERAL	1-9	DEPOSITO - EFETUADO MES 11/22	628/6180683	0,00	1.138,49
24	111020006 SICREDI	568-1	DEPOSITO - EFETUADO MES 11/22	628/6180684	1.385,26	0,00

*[Handwritten signatures]*



CNPJ: 10.786.517/0001-01

Consolidação: Empresa

Período: 01/01/2022 a 31/12/2022

Mês/Ano: 11/2022

Dia	Conta	Red.	Histórico	Lote/Lcto	Débito	Crédito
24	111010001 CAIXA GERAL	1-9	DEPOSITO - EFETUADO MES 11/22	628/6180684	0,00	1.385,26
24	423010001 COMISSÕES BANCÁRIAS	312-3	BANCO JUROS E COMISSOES 11/22	628/6180685	2,00	0,00
24	111020006 SICREDI	568-1	BANCO JUROS E COMISSOES 11/22	628/6180685	0,00	2,00
24	423010001 COMISSÕES BANCÁRIAS	312-3	BANCO JUROS E COMISSOES 11/22	628/6180686	3,70	0,00
24	111020006 SICREDI	568-1	BANCO JUROS E COMISSOES 11/22	628/6180686	0,00	3,70
24	111020007 SICOOB	597-5	DEPOSITO - EFETUADO MES 11/22	629/6181345	419,93	0,00
24	111010001 CAIXA GERAL	1-9	DEPOSITO - EFETUADO MES 11/22	629/6181345	0,00	419,93
24	423010001 COMISSÕES BANCÁRIAS	312-3	BANCO JUROS E COMISSOES 11/22	629/6181346	8,00	0,00
24	111020007 SICOOB	597-5	BANCO JUROS E COMISSOES 11/22	629/6181346	0,00	8,00
24	421030014 DISPENSIOS COM ALIMENTAÇÃO	284-4	NFC-e 2974 - TEMPERO CASEIRO	06/6181466	34,00	0,00
24	111010001 CAIXA GERAL	1-9	NFC-e 2974 - TEMPERO CASEIRO	06/6181466	0,00	34,00
24	421030007 COMBUSTIVEIS E LUBRIFICANTES	277-1	NFC-e 315806 - AUTO POSTO TROVAO AZUL	06/6181485	241,26	0,00
24	111010001 CAIXA GERAL	1-9	NFC-e 315806 - AUTO POSTO TROVAO AZUL	06/6181485	0,00	241,26
24	421030014 DISPENSIOS COM ALIMENTAÇÃO	284-4	NFC-e 139367 - MARANELLO HOTEL LTDA	06/6181492	34,40	0,00
24	111010001 CAIXA GERAL	1-9	NFC-e 139367 - MARANELLO HOTEL LTDA	06/6181492	0,00	34,40
24	423010005 CUSTOS/DESPESAS COM AÇÕES	682-3	Taxa de intermediação do doador VllA3 2022102500388379320001-1	637/6402555	5,96	0,00
24	111020008 BANCO XP INVESTIMENTOS CCTVM S/A	671-8	Taxa de intermediação do doador VllA3 2022102500388379320001-1	637/6402555	0,00	5,96
24	423010005 CUSTOS/DESPESAS COM AÇÕES	682-3	Taxa de intermediação do doador RENT3 202210250038829000001-1	637/6402556	5,11	0,00
24	111020008 BANCO XP INVESTIMENTOS CCTVM S/A	671-8	Taxa de intermediação do doador RENT3 202210250038829000001-1	637/6402556	0,00	5,11
24	111020008 BANCO XP INVESTIMENTOS CCTVM S/A	671-8	Cr.dito Ref. Taxa de Remuneração BTC VllA	637/6402557	19,81	0,00
24	313030005 TAXA DE REMUNERAÇÃO S/AÇÕES	743-9	Cr.dito Ref. Taxa de Remuneração BTC VllA	637/6402557	0,00	19,81
24	111020008 BANCO XP INVESTIMENTOS CCTVM S/A	671-8	Cr.dito Ref. Taxa de Remuneração BTC RENT	637/6402558	16,99	0,00
24	313030005 TAXA DE REMUNERAÇÃO S/AÇÕES	743-9	Cr.dito Ref. Taxa de Remuneração BTC RENT	637/6402558	0,00	16,99
24	424010008 IRRF SOB AÇÕES	674-2	DEBITO CBLC IRRF S/ RENDIMENTO DE BTC VllA	637/6402559	4,45	0,00
24	111020008 BANCO XP INVESTIMENTOS CCTVM S/A	671-8	DEBITO CBLC IRRF S/ RENDIMENTO DE BTC VllA	637/6402559	0,00	4,45
24	424010008 IRRF SOB AÇÕES	674-2	DEBITO CBLC IRRF S/ RENDIMENTO DE BTC RENT	637/6402560	3,82	0,00
24	111020008 BANCO XP INVESTIMENTOS CCTVM S/A	671-8	DEBITO CBLC IRRF S/ RENDIMENTO DE BTC RENT	637/6402560	0,00	3,82
<b>Total do Dia:</b>					<b>74.300,64</b>	<b>74.300,64</b>
25	111010001 CAIXA GERAL	1-9	Nota 18431 - MUNICIPIO DE IRACEMA DO OESTE	625/6175553	1.323,00	0,00
25	311020001 RECEITA COM SERVIÇOS PRESTADOS	203-8	Nota 18431 - MUNICIPIO DE IRACEMA DO OESTE	625/6175553	0,00	1.323,00
25	111010001 CAIXA GERAL	1-9	Nota 18432 - FUNDACAO CULTURAL ILHA DE SAO FRANCISCO	625/6175555	995,00	0,00
25	311020001 RECEITA COM SERVIÇOS PRESTADOS	203-8	Nota 18432 - FUNDACAO CULTURAL ILHA DE SAO FRANCISCO	625/6175555	0,00	995,00
25	111010001 CAIXA GERAL	1-9	Nota 18433 - PREFEITURA DO MUNICIPIO DE TOLEDO	625/6175557	57,37	0,00
25	311020001 RECEITA COM SERVIÇOS PRESTADOS	203-8	Nota 18433 - PREFEITURA DO MUNICIPIO DE TOLEDO	625/6175557	0,00	57,37
25	111010001 CAIXA GERAL	1-9	Nota 18434 - PREFEITURA DO MUNICIPIO DE TOLEDO	625/6175559	1.721,10	0,00
25	311020001 RECEITA COM SERVIÇOS PRESTADOS	203-8	Nota 18434 - PREFEITURA DO MUNICIPIO DE TOLEDO	625/6175559	0,00	1.721,10
25	111010001 CAIXA GERAL	1-9	Nota 18435 - PREFEITURA DO MUNICIPIO DE TOLEDO	625/6175561	3.087,20	0,00
25	311020001 RECEITA COM SERVIÇOS PRESTADOS	203-8	Nota 18435 - PREFEITURA DO MUNICIPIO DE TOLEDO	625/6175561	0,00	3.087,20
25	111010001 CAIXA GERAL	1-9	Nota 18436 - PREFEITURA DO MUNICIPIO DE TOLEDO	625/6175563	2.360,80	0,00
25	311020001 RECEITA COM SERVIÇOS PRESTADOS	203-8	Nota 18436 - PREFEITURA DO MUNICIPIO DE TOLEDO	625/6175563	0,00	2.360,80
25	111010001 CAIXA GERAL	1-9	Nota 18437 - PREFEITURA DO MUNICIPIO DE TOLEDO	625/6175565	90,80	0,00
25	311020001 RECEITA COM SERVIÇOS PRESTADOS	203-8	Nota 18437 - PREFEITURA DO MUNICIPIO DE TOLEDO	625/6175565	0,00	90,80
25	111010001 CAIXA GERAL	1-9	Nota 18438 - PREFEITURA DO MUNICIPIO DE TOLEDO	625/6175567	1.491,62	0,00
25	311020001 RECEITA COM SERVIÇOS PRESTADOS	203-8	Nota 18438 - PREFEITURA DO MUNICIPIO DE TOLEDO	625/6175567	0,00	1.491,62
25	111010001 CAIXA GERAL	1-9	Nota 18439 - PREFEITURA DO MUNICIPIO DE TOLEDO	625/6175569	454,00	0,00
25	311020001 RECEITA COM SERVIÇOS PRESTADOS	203-8	Nota 18439 - PREFEITURA DO MUNICIPIO DE TOLEDO	625/6175569	0,00	454,00
25	111010001 CAIXA GERAL	1-9	Nota 18440 - PREFEITURA DO MUNICIPIO DE TOLEDO	625/6175571	90,80	0,00
25	311020001 RECEITA COM SERVIÇOS PRESTADOS	203-8	Nota 18440 - PREFEITURA DO MUNICIPIO DE TOLEDO	625/6175571	0,00	90,80
25	111010001 CAIXA GERAL	1-9	Nota 18441 - PREFEITURA DO MUNICIPIO DE TOLEDO	625/6175573	57,37	0,00
25	311020001 RECEITA COM SERVIÇOS PRESTADOS	203-8	Nota 18441 - PREFEITURA DO MUNICIPIO DE TOLEDO	625/6175573	0,00	57,37
25	111010001 CAIXA GERAL	1-9	Nota 18442 - PREFEITURA DO MUNICIPIO DE TOLEDO	625/6175575	1.348,19	0,00
25	311020001 RECEITA COM SERVIÇOS PRESTADOS	203-8	Nota 18442 - PREFEITURA DO MUNICIPIO DE TOLEDO	625/6175575	0,00	1.348,19
25	111010001 CAIXA GERAL	1-9	Nota 18443 - PREFEITURA DO MUNICIPIO DE TOLEDO	625/6175577	487,65	0,00
25	311020001 RECEITA COM SERVIÇOS PRESTADOS	203-8	Nota 18443 - PREFEITURA DO MUNICIPIO DE TOLEDO	625/6175577	0,00	487,65
25	111010001 CAIXA GERAL	1-9	Nota 18444 - PREFEITURA DO MUNICIPIO DE TOLEDO	625/6175579	1.271,20	0,00
25	311020001 RECEITA COM SERVIÇOS PRESTADOS	203-8	Nota 18444 - PREFEITURA DO MUNICIPIO DE TOLEDO	625/6175579	0,00	1.271,20
25	111010001 CAIXA GERAL	1-9	Nota 18445 - FUNDO MUNICIPAL DE SAUDE DE TOLEDO	625/6175581	90,80	0,00
25	311020001 RECEITA COM SERVIÇOS PRESTADOS	203-8	Nota 18445 - FUNDO MUNICIPAL DE SAUDE DE TOLEDO	625/6175581	0,00	90,80
25	111010001 CAIXA GERAL	1-9	Nota 18446 - FUNDO MUNICIPAL DE SAUDE DE TOLEDO	625/6175583	90,80	0,00
25	311020001 RECEITA COM SERVIÇOS PRESTADOS	203-8	Nota 18446 - FUNDO MUNICIPAL DE SAUDE DE TOLEDO	625/6175583	0,00	90,80
25	111010001 CAIXA GERAL	1-9	Nota 18447 - FUNDO MUNICIPAL DE SAUDE DE TOLEDO	625/6175585	454,00	0,00
25	311020001 RECEITA COM SERVIÇOS PRESTADOS	203-8	Nota 18447 - FUNDO MUNICIPAL DE SAUDE DE TOLEDO	625/6175585	0,00	454,00
25	421030028 SERVIÇO DE TERCEIROS (PJ)	298-4	Nota 82510 - HENRY EQUIPAMENTOS ELETRONICOS E SISTEMA	626/6175826	155,09	0,00
25	211010001 HENRY EQUIP ELETR. E SIST	460-0	Nota 82510 - HENRY EQUIPAMENTOS ELETRONICOS E SISTEMA	626/6175826	0,00	155,09
25	421030001 VIAGENS E ESTADIAS	306-9	Nota 5371 - FL HOTEIS LTDA	626/6175828	95,00	0,00
25	111010001 CAIXA GERAL	1-9	Nota 5371 - FL HOTEIS LTDA	626/6175828	0,00	95,00
25	293030001 REMESSA DE BEM DE MERCADORIA PARA	543-6	Nota 5308 - MAIER & REMPEL LTDA (11991)	626/6175925	1.500,00	0,00

*[Handwritten signature]*

*[Handwritten signature]*

CNPJ: 10.786.517/0001-01

Consolidação: Empresa

Período: 01/01/2022 a 31/12/2022

Mês/Ano: 11/2022

Dia	Conta	Red.	Histórico	Lote/Lcto	Débito	Crédito
25	193030001 COMODATO REMESSA DE BEM DE MERCADORIA PARA COMODATO	542-8	Nota 5308 - MAIER & REMPEL LTDA (11991)	626/6175925	0,00	1.500,00
25	111020002 BANCO DO BRASIL SA	3-5	DEPOSITO - EFETUADO MES 11/22	627/6178787	1.866,62	0,00
25	111010001 CAIXA GERAL	1-9	DEPOSITO - EFETUADO MES 11/22	627/6178787	0,00	1.866,62
25	111020002 BANCO DO BRASIL SA	3-5	DEPOSITO - EFETUADO MES 11/22	627/6178788	2.399,94	0,00
25	111010001 CAIXA GERAL	1-9	DEPOSITO - EFETUADO MES 11/22	627/6178788	0,00	2.399,94
25	111020002 BANCO DO BRASIL SA	3-5	DEPOSITO - EFETUADO MES 11/22	627/6178789	3.466,58	0,00
25	111010001 CAIXA GERAL	1-9	DEPOSITO - EFETUADO MES 11/22	627/6178789	0,00	3.466,58
25	111030013 RENDE FACIL - BANCO DO BRASIL	741-2	APLICACAO FINANCEIRA 11/22	627/6178790	7.733,14	0,00
25	111020002 BANCO DO BRASIL SA	3-5	APLICACAO FINANCEIRA 11/22	627/6178790	0,00	7.733,14
25	111010001 CAIXA GERAL	1-9	SAQUE C/ CARTAO 11/22	628/6180687	1.860,85	0,00
25	111020006 SICREDI	568-1	SAQUE C/ CARTAO 11/22	628/6180687	0,00	1.860,85
25	111010001 CAIXA GERAL	1-9	SAQUE C/ CARTAO 11/22	628/6180688	1.755,51	0,00
25	111020006 SICREDI	568-1	SAQUE C/ CARTAO 11/22	628/6180688	0,00	1.755,51
25	111020006 SICREDI	568-1	CONS.-PG.PAR. N. 33/146 - CONTRATO Nº 914505	628/6180689	0,00	1.750,57
25	111010001 CAIXA GERAL	1-9	DEPOSITO - EFETUADO MES 11/22	628/6180690	410,78	0,00
25	111020006 SICREDI	568-1	DEPOSITO - EFETUADO MES 11/22	628/6180691	3.187,83	0,00
25	111010001 CAIXA GERAL	1-9	DEPOSITO - EFETUADO MES 11/22	628/6180691	0,00	3.187,83
25	423010001 COMISSOES BANCARIAS	312-3	BANCO JUROS E COMISSOES 11/22	628/6180692	9,00	0,00
25	111020006 SICREDI	568-1	BANCO JUROS E COMISSOES 11/22	628/6180692	0,00	9,00
25	111030007 APLICACAO - SICREDI POUPANCA	571-1	APLICACAO POUPANCA 11/22	628/6180693	250,00	0,00
25	111020006 SICREDI	568-1	APLICACAO POUPANCA 11/22	628/6180693	0,00	250,00
25	423010001 COMISSOES BANCARIAS	312-3	BANCO JUROS E COMISSOES 11/22	628/6180694	5,55	0,00
25	111020006 SICREDI	568-1	BANCO JUROS E COMISSOES 11/22	628/6180694	0,00	5,55
25	423010001 COMISSOES BANCARIAS	312-3	BANCO JUROS E COMISSOES 11/22	628/6180695	16,65	0,00
25	111020006 SICREDI	568-1	BANCO JUROS E COMISSOES 11/22	628/6180695	0,00	16,65
25	111020007 SICOOB	597-5	DEPOSITO - EFETUADO MES 11/22	629/6181347	698,09	0,00
25	111010001 CAIXA GERAL	1-9	DEPOSITO - EFETUADO MES 11/22	629/6181347	0,00	698,09
25	423010001 COMISSOES BANCARIAS	312-3	BANCO JUROS E COMISSOES 11/22	629/6181348	22,00	0,00
25	111020007 SICOOB	597-5	BANCO JUROS E COMISSOES 11/22	629/6181348	0,00	22,00
25	421030014 DISPENSIOS COM ALIMENTACAO	284-4	NFC-e 36265 - MARCOS ANTONIO AMPESSAN	0/6181495	39,00	0,00
25	111010001 CAIXA GERAL	1-9	NFC-e 36265 - MARCOS ANTONIO AMPESSAN	0/6181495	0,00	39,00
25	421030007 COMBUSTIVEIS E LUBRIFICANTES	277-1	NFC-e 81066 - ROSO & FILHOS LTDA	0/6181497	234,34	0,00
25	111010001 CAIXA GERAL	1-9	NFC-e 81066 - ROSO & FILHOS LTDA	0/6181497	0,00	234,34
25	421030026 SEGUROS	296-8	SEGURO VLR A APROPRIAR 08/12 AVOS - PLACA QQH-3D97	0/6208248	123,80	0,00
25	114010001 PREMIOS DE SEGUROS A APROPRIAR	43-4	SEGURO VLR A APROPRIAR 08/12 AVOS - PLACA QQH-3D97	0/6208248	0,00	123,80
25	123070002 CONSORCIO	618-1	CONS.-PG.PAR. N. 33/146 - CONTRATO Nº 914505	628/6209398	1.483,49	0,00
25	421030042 TAXAS ADMIN. DE CONSORCIOS	603-3	CONS.-PG.PAR. N. 33/146 - CONTRATO Nº 914505	628/6209399	267,08	0,00
25	423010005 CUSTOS/DESPESAS COM ACOES	682-3	Taxa de intermediar/Eo doador BRML3 2022091200377294170001-1	637/6402552	1,37	0,00
25	111020008 BANCO XP INVESTIMENTOS CCTVM SA	671-8	Taxa de intermediar/Eo doador BRML3 2022091200377294170001-1	637/6402552	0,00	1,37
25	111020008 BANCO XP INVESTIMENTOS CCTVM SA	671-8	Cr.dito Ref. Taxa de Remunerar/Eo BTC BRML	637/6402553	4,57	0,00
25	313030005 TAXA DE REMUNERACAO S/ ACOES	743-9	Cr.dito Ref. Taxa de Remunerar/Eo BTC BRML	637/6402553	0,00	4,57
25	424010008 IRRF SOB/ ACOES	674-2	DEBITO CBLC IRRF S/ RENDIMENTO DE BTC BRML	637/6402554	1,02	0,00
25	111020008 BANCO XP INVESTIMENTOS CCTVM SA	671-8	DEBITO CBLC IRRF S/ RENDIMENTO DE BTC BRML	637/6402554	0,00	1,02
<b>Total do Dia:</b>					<b>43.059,00</b>	<b>43.059,00</b>
28	111010001 CAIXA GERAL	1-9	Nota 18448 - PREFEITURA MUNICIPAL DE RESERVA DO IGUAC	625/6175587	1.466,00	0,00
28	311020001 RECEITA COM SERVIÇOS PRESTADOS	203-8	Nota 18448 - PREFEITURA MUNICIPAL DE RESERVA DO IGUAC	625/6175587	0,00	1.466,00
28	111010001 CAIXA GERAL	1-9	Nota 18449 - PREFEITURA DE SANTA TEREZA DO OESTE	625/6175589	189,00	0,00
28	311020001 RECEITA COM SERVIÇOS PRESTADOS	203-8	Nota 18449 - PREFEITURA DE SANTA TEREZA DO OESTE	625/6175589	0,00	189,00
28	111010001 CAIXA GERAL	1-9	Nota 18450 - PREFEITURA DE SANTA TEREZA DO OESTE	625/6175591	189,00	0,00
28	311020001 RECEITA COM SERVIÇOS PRESTADOS	203-8	Nota 18450 - PREFEITURA DE SANTA TEREZA DO OESTE	625/6175591	0,00	189,00
28	111010001 CAIXA GERAL	1-9	Nota 18451 - PREFEITURA DE SANTA TEREZA DO OESTE	625/6175593	1.701,00	0,00
28	311020001 RECEITA COM SERVIÇOS PRESTADOS	203-8	Nota 18451 - PREFEITURA DE SANTA TEREZA DO OESTE	625/6175593	0,00	1.701,00
28	111010001 CAIXA GERAL	1-9	Nota 18452 - PREFEITURA DE SANTA TEREZA DO OESTE	625/6175595	945,00	0,00
28	311020001 RECEITA COM SERVIÇOS PRESTADOS	203-8	Nota 18452 - PREFEITURA DE SANTA TEREZA DO OESTE	625/6175595	0,00	945,00
28	111010001 CAIXA GERAL	1-9	Nota 18453 - PREFEITURA DE SANTA TEREZA DO OESTE	625/6175597	378,00	0,00
28	311020001 RECEITA COM SERVIÇOS PRESTADOS	203-8	Nota 18453 - PREFEITURA DE SANTA TEREZA DO OESTE	625/6175597	0,00	378,00
28	111010001 CAIXA GERAL	1-9	Nota 18454 - PREFEITURA DO MUNICIPIO DE TUPASSI	625/6175599	3.776,25	0,00
28	311020001 RECEITA COM SERVIÇOS PRESTADOS	203-8	Nota 18454 - PREFEITURA DO MUNICIPIO DE TUPASSI	625/6175599	0,00	3.776,25
28	111010001 CAIXA GERAL	1-9	Nota 18455 - FUNDO MUNICIPAL DE SAUDE DE TOLEDO	625/6175601	90,80	0,00
28	311020001 RECEITA COM SERVIÇOS PRESTADOS	203-8	Nota 18455 - FUNDO MUNICIPAL DE SAUDE DE TOLEDO	625/6175601	0,00	90,80
28	111010001 CAIXA GERAL	1-9	Nota 18456 - FUNDO MUNICIPAL DE SAUDE DE TOLEDO	625/6175603	90,80	0,00
28	311020001 RECEITA COM SERVIÇOS PRESTADOS	203-8	Nota 18456 - FUNDO MUNICIPAL DE SAUDE DE TOLEDO	625/6175603	0,00	90,80
28	111010001 CAIXA GERAL	1-9	Nota 18457 - FUNDO MUNICIPAL DE SAUDE DE TOLEDO	625/6175605	454,00	0,00
28	311020001 RECEITA COM SERVIÇOS PRESTADOS	203-8	Nota 18457 - FUNDO MUNICIPAL DE SAUDE DE TOLEDO	625/6175605	0,00	454,00
28	111010001 CAIXA GERAL	1-9	Nota 18458 - PREFEITURA DO MUNICIPIO DE TOLEDO	625/6175607	1.348,19	0,00
28	311020001 RECEITA COM SERVIÇOS PRESTADOS	203-8	Nota 18458 - PREFEITURA DO MUNICIPIO DE TOLEDO	625/6175607	0,00	1.348,19
28	111010001 CAIXA GERAL	1-9	Nota 18459 - PREFEITURA DO MUNICIPIO DE TOLEDO	625/6175609	90,80	0,00
28	311020001 RECEITA COM SERVIÇOS PRESTADOS	203-8	Nota 18459 - PREFEITURA DO MUNICIPIO DE TOLEDO	625/6175609	0,00	90,80
28	111010001 CAIXA GERAL	1-9	Nota 18460 - PREFEITURA DO MUNICIPIO DE TOLEDO	625/6175611	57,37	0,00
28	311020001 RECEITA COM SERVIÇOS PRESTADOS	203-8	Nota 18460 - PREFEITURA DO MUNICIPIO DE TOLEDO	625/6175611	0,00	57,37
28	111010001 CAIXA GERAL	1-9	Nota 18461 - PREFEITURA DO MUNICIPIO DE TOLEDO	625/6175613	454,00	0,00
28	311020001 RECEITA COM SERVIÇOS PRESTADOS	203-8	Nota 18461 - PREFEITURA DO MUNICIPIO DE TOLEDO	625/6175613	0,00	454,00

Handwritten signatures and initials at the bottom of the page.

CNPJ: 10.786.517/0001-01  
 Consolidação: Empresa

Período: 01/01/2022 a 31/12/2022

Mês/Ano: 11/2022

Dia	Conta	Red.	Histórico	Lote/Lcto	Débito	Crédito
28	111010001 CAIXA GERAL	1-9	Nota 18462 - PREFEITURA DO MUNICIPIO DE TOLEDO	625/6175615	487,65	0,00
28	311020001 RECEITA COM SERVIÇOS PRESTADOS	203-8	Nota 18462 - PREFEITURA DO MUNICIPIO DE TOLEDO	625/6175615	0,00	487,65
28	111010001 CAIXA GERAL	1-9	Nota 18463 - PREFEITURA DO MUNICIPIO DE TOLEDO	625/6175617	1.271,20	0,00
28	311020001 RECEITA COM SERVIÇOS PRESTADOS	203-8	Nota 18463 - PREFEITURA DO MUNICIPIO DE TOLEDO	625/6175617	0,00	1.271,20
28	111010001 CAIXA GERAL	1-9	Nota 18464 - PREFEITURA DO MUNICIPIO DE TOLEDO	625/6175619	3.087,20	0,00
28	311020001 RECEITA COM SERVIÇOS PRESTADOS	203-8	Nota 18464 - PREFEITURA DO MUNICIPIO DE TOLEDO	625/6175619	0,00	3.087,20
28	111010001 CAIXA GERAL	1-9	Nota 18465 - PREFEITURA DO MUNICIPIO DE TOLEDO	625/6175621	1.491,62	0,00
28	311020001 RECEITA COM SERVIÇOS PRESTADOS	203-8	Nota 18465 - PREFEITURA DO MUNICIPIO DE TOLEDO	625/6175621	0,00	1.491,62
28	111010001 CAIXA GERAL	1-9	Nota 18466 - PREFEITURA DO MUNICIPIO DE TOLEDO	625/6175623	90,80	0,00
28	311020001 RECEITA COM SERVIÇOS PRESTADOS	203-8	Nota 18466 - PREFEITURA DO MUNICIPIO DE TOLEDO	625/6175623	0,00	90,80
28	111010001 CAIXA GERAL	1-9	Nota 18467 - PREFEITURA DO MUNICIPIO DE TOLEDO	625/6175625	2.360,80	0,00
28	311020001 RECEITA COM SERVIÇOS PRESTADOS	203-8	Nota 18467 - PREFEITURA DO MUNICIPIO DE TOLEDO	625/6175625	0,00	2.360,80
28	111010001 CAIXA GERAL	1-9	Nota 18468 - PREFEITURA DO MUNICIPIO DE TOLEDO	625/6175627	1.721,10	0,00
28	311020001 RECEITA COM SERVIÇOS PRESTADOS	203-8	Nota 18468 - PREFEITURA DO MUNICIPIO DE TOLEDO	625/6175627	0,00	1.721,10
28	111010001 CAIXA GERAL	1-9	Nota 18469 - PREFEITURA DO MUNICIPIO DE TOLEDO	625/6175629	57,37	0,00
28	311020001 RECEITA COM SERVIÇOS PRESTADOS	203-8	Nota 18469 - PREFEITURA DO MUNICIPIO DE TOLEDO	625/6175629	0,00	57,37
28	311010001 REVENDA DE MERCADORIAS	200-3	Nota 5309 - VALINÓX ENGENHARIA E TORNEARIA LTDA.	625/6175742	0,00	45,00
28	111010001 CAIXA GERAL	1-9	Nota 5309 - VALINÓX ENGENHARIA E TORNEARIA LTDA.	625/6175743	45,00	0,00
28	293030001 REMESSA DE BEM DE MERCADORIA PARA COMODATO	543-6	Nota 5312 - DEISE SCHULLER SCHRODER ME	625/6175746	0,00	800,00
28	193030001 REMESSA DE BEM DE MERCADORIA PARA COMODATO	542-8	Nota 5312 - DEISE SCHULLER SCHRODER ME	625/6175747	800,00	0,00
28	421030013 DESPESAS COM VEICULOS	283-6	Nota 1774 - GILVANY HECK	626/6175830	120,00	0,00
28	111010001 CAIXA GERAL	1-9	Nota 1774 - GILVANY HECK	626/6175830	0,00	120,00
28	421030013 DESPESAS COM VEICULOS	283-6	Nota 1642 - GILVANY HECK	626/6175883	101,00	0,00
28	211010208 GILVANY HECK	733-1	Nota 1642 - GILVANY HECK	626/6175883	0,00	101,00
28	293030001 REMESSA DE BEM DE MERCADORIA PARA COMODATO	543-6	Nota 5311 - DEISE SCHULLER SCHRODER ME	626/6175927	800,00	0,00
28	193030001 REMESSA DE BEM DE MERCADORIA PARA COMODATO	542-8	Nota 5311 - DEISE SCHULLER SCHRODER ME	626/6175927	0,00	800,00
28	111020002 BANCO DO BRASIL SA	3-5	DEPOSITO - EFETUADO MES 11/22	627/6178791	646,17	0,00
28	111010001 CAIXA GERAL	1-9	DEPOSITO - EFETUADO MES 11/22	627/6178791	0,00	646,17
28	111020002 BANCO DO BRASIL SA	3-5	DEPOSITO - EFETUADO MES 11/22	627/6178792	2.470,00	0,00
28	111010001 CAIXA GERAL	1-9	DEPOSITO - EFETUADO MES 11/22	627/6178792	0,00	2.470,00
28	111020002 BANCO DO BRASIL SA	3-5	DEPOSITO - EFETUADO MES 11/22	627/6178793	1.067,15	0,00
28	111010001 CAIXA GERAL	1-9	DEPOSITO - EFETUADO MES 11/22	627/6178793	0,00	1.067,15
28	111020002 BANCO DO BRASIL SA	3-5	DEPOSITO - EFETUADO MES 11/22	627/6178794	1.067,15	0,00
28	111010001 CAIXA GERAL	1-9	DEPOSITO - EFETUADO MES 11/22	627/6178794	0,00	1.067,15
28	111020002 BANCO DO BRASIL SA	3-5	DEPOSITO - EFETUADO MES 11/22	627/6178795	189,00	0,00
28	111010001 CAIXA GERAL	1-9	DEPOSITO - EFETUADO MES 11/22	627/6178795	0,00	189,00
28	421030001 VIAGENS E ESTADIAS	306-9	REF. ALUGUEL DE CARRO CFE CONTRATO Nº PIRFO16804	627/6178796	768,88	0,00
28	111020002 BANCO DO BRASIL SA	3-5	REF. ALUGUEL DE CARRO CFE CONTRATO Nº PIRFO16804	627/6178796	0,00	768,88
28	111010001 CAIXA GERAL	1-9	SAQUE C/ CARTAO 11/22	627/6178797	561,81	0,00
28	111020002 BANCO DO BRASIL SA	3-5	SAQUE C/ CARTAO 11/22	627/6178797	0,00	561,81
28	111010001 CAIXA GERAL	1-9	SAQUE C/ CARTAO 11/22	627/6178798	279,60	0,00
28	111020002 BANCO DO BRASIL SA	3-5	SAQUE C/ CARTAO 11/22	627/6178798	0,00	279,60
28	211010006 EXPRESSO PRINCESA DOS CAMPOS S/A	468-5	DUPLICATA - PGTO N. 8301927	627/6178799	139,11	0,00
28	111020002 BANCO DO BRASIL SA	3-5	DUPLICATA - PGTO N. 8301927	627/6178799	0,00	139,11
28	111010001 CAIXA GERAL	1-9	SAQUE C/ CARTAO 11/22	627/6178800	592,80	0,00
28	111020002 BANCO DO BRASIL SA	3-5	SAQUE C/ CARTAO 11/22	627/6178800	0,00	592,80
28	111010001 CAIXA GERAL	1-9	SAQUE C/ CARTAO 11/22	627/6178801	592,80	0,00
28	111020002 BANCO DO BRASIL SA	3-5	SAQUE C/ CARTAO 11/22	627/6178801	0,00	592,80
28	111010001 CAIXA GERAL	1-9	SAQUE C/ CARTAO 11/22	627/6178802	981,72	0,00
28	111020002 BANCO DO BRASIL SA	3-5	SAQUE C/ CARTAO 11/22	627/6178802	0,00	981,72
28	111030009 TITULO DE CAPITALIZAÇÃO - OUROCAP	601-7	OUROCAP - APLICAÇÃO FINANCEIRA 17/36 - 78337	627/6178803	1.107,23	0,00
28	111020002 BANCO DO BRASIL SA	3-5	OUROCAP - APLICAÇÃO FINANCEIRA 17/36 - 78337	627/6178803	0,00	1.107,23
28	111030013 RENDE FACIL - BANCO DO BRASIL	741-2	APLICAÇÃO FINANCEIRA 11/22	627/6178804	415,52	0,00
28	111020002 BANCO DO BRASIL SA	3-5	APLICAÇÃO FINANCEIRA 11/22	627/6178804	0,00	415,52
28	111020006 SICREDI	568-1	DEPOSITO - EFETUADO MES 11/22	628/6180696	266,90	0,00
28	111010001 CAIXA GERAL	1-9	DEPOSITO - EFETUADO MES 11/22	628/6180696	0,00	266,90
28	423010001 COMISSÕES BANCÁRIAS	312-3	BANCO JUROS E COMISSOES 11/22	628/6180697	7,00	0,00
28	111020006 SICREDI	568-1	BANCO JUROS E COMISSOES 11/22	628/6180697	0,00	7,00
28	423010001 COMISSÕES BANCÁRIAS	312-3	BANCO JUROS E COMISSOES 11/22	628/6180698	2,00	0,00
28	111020006 SICREDI	568-1	BANCO JUROS E COMISSOES 11/22	628/6180698	0,00	2,00
28	423010001 COMISSÕES BANCÁRIAS	312-3	BANCO JUROS E COMISSOES 11/22	628/6180699	20,35	0,00
28	111020006 SICREDI	568-1	BANCO JUROS E COMISSOES 11/22	628/6180699	0,00	20,35
28	423010001 COMISSÕES BANCÁRIAS	312-3	BANCO JUROS E COMISSOES 11/22	628/6180700	27,75	0,00
28	111020006 SICREDI	568-1	BANCO JUROS E COMISSOES 11/22	628/6180700	0,00	27,75
28	111010001 CAIXA GERAL	1-9	SAQUE C/ CARTAO 11/22	629/6181349	907,74	0,00
28	111020007 SICOOB	597-5	SAQUE C/ CARTAO 11/22	629/6181349	0,00	907,74
28	111020007 SICOOB	597-5	DEPOSITO - EFETUADO MES 11/22	629/6181350	521,00	0,00
28	111010001 CAIXA GERAL	1-9	DEPOSITO - EFETUADO MES 11/22	629/6181350	0,00	521,00
28	423010001 COMISSÕES BANCÁRIAS	312-3	BANCO JUROS E COMISSOES 11/22	629/6181351	12,00	0,00
28	111020007 SICOOB	597-5	BANCO JUROS E COMISSOES 11/22	629/6181351	0,00	12,00
28	211010001 HENRY EQUIP ELETR. E SIST	460-0	DUPLICATA - PGTO N. 82049 - 1/4	0/6181374	981,72	0,00
28	111010001 CAIXA GERAL	1-9	DUPLICATA - PGTO N. 82049 - 1/4	0/6181374	0,00	981,72
28	211010001 HENRY EQUIP ELETR. E SIST	460-0	DUPLICATA - PGTO N. 81487 - 2/4	0/6181384	561,81	0,00
28	111010001 CAIXA GERAL	1-9	DUPLICATA - PGTO N. 81487 - 2/4	0/6181384	0,00	561,81
28	424020004 MULTAS DE TRÂNSITO	566-5	PGTO MULTA REF PLACA BDN-8A97	0/6181692	592,80	0,00
28	111010001 CAIXA GERAL	1-9	PGTO MULTA REF PLACA BDN-8A97	0/6181692	0,00	592,80
28	424020004 MULTAS DE TRÂNSITO	566-5	PGTO MULTA REF PLACA BDN-8A97	0/6181694	592,80	0,00
28	111010001 CAIXA GERAL	1-9	PGTO MULTA REF PLACA BDN-8A97	0/6181694	0,00	592,80
				<b>Total do Dia:</b>	<b>39.036,76</b>	<b>39.036,76</b>
29	111010001 CAIXA GERAL	1-9	Nota 18470 - MUNICIPIO DE MARMELEIRO (1254)	625/6175631	4.654,00	0,00

*[Handwritten signatures and initials]*

CNPJ: 10.786.517/0001-01

Consolidação: Empresa

Período: 01/01/2022 a 31/12/2022

Mês/Ano: 11/2022

Dia	Conta	Red.	Histórico	Lote/Lcto	Débito	Crédito
29	311020001 RECEITA COM SERVIÇOS PRESTADOS	203-8	Nota 18470 - MUNICIPIO DE MARMELEIRO (1254)	625/6175631	0,00	4.654,00
29	111010001 CAIXA GERAL	1-9	Nota 18471 - MUNICIPIO DE PRESIDENTE CASTELO BRANCO	625/6175633	190,00	0,00
29	311020001 RECEITA COM SERVIÇOS PRESTADOS	203-8	Nota 18471 - MUNICIPIO DE PRESIDENTE CASTELO BRANCO	625/6175633	0,00	190,00
29	111010001 CAIXA GERAL	1-9	Nota 18472 - MUNICIPIO DE DIAMANTE D'OESTE	625/6175635	1.990,00	0,00
29	311020001 RECEITA COM SERVIÇOS PRESTADOS	203-8	Nota 18472 - MUNICIPIO DE DIAMANTE D'OESTE	625/6175635	0,00	1.990,00
29	311010001 REVENDA DE MERCADORIAS	200-3	Nota 5313 - GONÇALVES E TORTOLA S.A	625/6175750	0,00	80,00
29	111010001 CAIXA GERAL	1-9	Nota 5313 - GONÇALVES E TORTOLA S.A	625/6175751	80,00	0,00
29	421030023 MATERIAL DE USO E CONSUMO	293-3	Nota 202988 - COOP. DE ELETRIF. E DESENV. ECONOMICO	626/6175858	69,00	0,00
29	111010001 CAIXA GERAL	1-9	Nota 202988 - COOP. DE ELETRIF. E DESENV. ECONOMICO	626/6175859	0,00	65,50
29	313010003 DESCONTOS FINANCEIROS OBTIDOS	215-1	Nota 202988 - COOP. DE ELETRIF. E DESENV. ECONOMICO	626/6175860	0,00	3,50
29	113110003 ESTOQUE DE MERC. PARA REVENDA	39-6	Nota 1355 - HENRY EQUIPAMENTOS ELETRONICOS E SISTEMA	626/6175885	1.660,03	0,00
29	111010001 CAIXA GERAL	1-9	Nota 1355 - HENRY EQUIPAMENTOS ELETRONICOS E SISTEMA	626/6175885	0,00	1.660,03
29	111020002 BANCO DO BRASIL SA	3-5	DEPOSITO - EFETUADO MES 11/22	627/6178805	7.155,53	0,00
29	111010001 CAIXA GERAL	1-9	DEPOSITO - EFETUADO MES 11/22	627/6178805	0,00	7.155,53
29	111020002 BANCO DO BRASIL SA	3-5	DEPOSITO - EFETUADO MES 11/22	627/6178806	2.400,00	0,00
29	111010001 CAIXA GERAL	1-9	DEPOSITO - EFETUADO MES 11/22	627/6178806	0,00	2.400,00
29	111030013 RENDE FACIL - BANCO DO BRASIL	741-2	APLICAÇÃO FINANCEIRA 11/22	627/6178807	9.555,53	0,00
29	111020002 BANCO DO BRASIL SA	3-5	APLICAÇÃO FINANCEIRA 11/22	627/6178807	0,00	9.555,53
29	111020006 SICREDI	568-1	DEPOSITO - EFETUADO MES 11/22	628/6180701	319,70	0,00
29	111010001 CAIXA GERAL	1-9	DEPOSITO - EFETUADO MES 11/22	628/6180701	0,00	319,70
29	111020006 SICREDI	568-1	DEPOSITO - EFETUADO MES 11/22	628/6180702	760,23	0,00
29	111010001 CAIXA GERAL	1-9	DEPOSITO - EFETUADO MES 11/22	628/6180702	0,00	760,23
29	423010001 COMISSÕES BANCÁRIAS	312-3	BANCO JUROS E COMISSOES 11/22	628/6180703	3,00	0,00
29	111020006 SICREDI	568-1	BANCO JUROS E COMISSOES 11/22	628/6180703	0,00	3,00
29	423010001 COMISSÕES BANCÁRIAS	312-3	BANCO JUROS E COMISSOES 11/22	628/6180704	3,00	0,00
29	111020006 SICREDI	568-1	BANCO JUROS E COMISSOES 11/22	628/6180704	0,00	3,00
29	111020006 SICREDI	568-1	DEPOSITO - EFETUADO MES 11/22	628/6180705	537,00	0,00
29	111010001 CAIXA GERAL	1-9	DEPOSITO - EFETUADO MES 11/22	628/6180705	0,00	537,00
29	423010001 COMISSÕES BANCÁRIAS	312-3	BANCO JUROS E COMISSOES 11/22	628/6180706	1,85	0,00
29	111020006 SICREDI	568-1	BANCO JUROS E COMISSOES 11/22	628/6180706	0,00	1,85
29	423010001 COMISSÕES BANCÁRIAS	312-3	BANCO JUROS E COMISSOES 11/22	628/6180707	22,20	0,00
29	111020006 SICREDI	568-1	BANCO JUROS E COMISSOES 11/22	628/6180707	0,00	22,20
29	111020007 SICOOB	597-5	DEPOSITO - EFETUADO MES 11/22	629/6181352	696,36	0,00
29	111010001 CAIXA GERAL	1-9	DEPOSITO - EFETUADO MES 11/22	629/6181352	0,00	696,36
29	423010001 COMISSÕES BANCÁRIAS	312-3	BANCO JUROS E COMISSOES 11/22	629/6181353	18,00	0,00
29	111020007 SICOOB	597-5	BANCO JUROS E COMISSOES 11/22	629/6181353	0,00	18,00
29	421030007 COMBUSTIVEIS E LUBRIFICANTES	277-1	NFC-e 82237 - AGROROTA COMERCIO DE COMBUSTIVEIS LTDA	0/6181454	237,21	0,00
29	111010001 CAIXA GERAL	1-9	NFC-e 82237 - AGROROTA COMERCIO DE COMBUSTIVEIS LTDA	0/6181454	0,00	237,21
29	421030007 COMBUSTIVEIS E LUBRIFICANTES	277-1	NFC-e 360288 - SEGIMA AUTO POSTO LTDA	0/6386424	260,01	0,00
29	111010001 CAIXA GERAL	1-9	NFC-e 360288 - SEGIMA AUTO POSTO LTDA	0/6386424	0,00	260,01
29	421030014 DISPÊNDIOS COM ALIMENTAÇÃO	284-4	NFC-e 36191 - L. F. DEBORTOLI RESTAURANTE	0/6386425	10,00	0,00
29	111010001 CAIXA GERAL	1-9	NFC-e 36191 - L. F. DEBORTOLI RESTAURANTE	0/6386425	0,00	10,00
29	421030014 DISPÊNDIOS COM ALIMENTAÇÃO	284-4	NFC-e 4216 - FRANCIELI HOFFMANN	0/6386427	34,00	0,00
29	111010001 CAIXA GERAL	1-9	NFC-e 4216 - FRANCIELI HOFFMANN	0/6386427	0,00	34,00
				<b>Total do Dia:</b>	<b>30.656,65</b>	<b>30.656,65</b>
30	421010012 SALARIOS	266-6	ORDENADOS VALOR REF MES 11/22	619/6172924	52.499,89	0,00
30	213010008 PENSÃO ALIMENTICIA DE EMPREGADO A PAGAR	695-5	PENSÃO ALIMENTICIA A PAGAR REF 11/22	619/6172925	0,00	570,00
30	213020004 INSS A RECOLHER	162-7	INSS RETIDO MES 11/22	619/6172926	0,00	4.614,27
30	214010001 IRRF A RECOLHER (RETIDO DE PF)	165-1	IRF A RECOLHER REF MÊS 11/22	619/6172927	0,00	928,91
30	421010007 FERIAS	261-5	FERIAS PG FERIAS MENSAIS 11/22	619/6172928	75,80	0,00
30	421010002 ADICIONAL DE FERIAS	256-9	FERIAS PG 1/3 S/FERIAS 11/22	619/6172929	25,27	0,00
30	111010001 CAIXA GERAL	1-9	FERIAS PG FERIAS MENSAIS 11/22	619/6172930	0,00	93,49
30	213010007 CONVÊNIO MÉDICO A PAGAR	588-6	DESCONTO CONVÊNIO MÉDICO 11/22	619/6172931	0,00	2.902,63
30	213010009 CONVÊNIO MERCADO A PAGAR	725-0	DESCONTO CONVÊNIO MERCADO 11/22	619/6172932	0,00	2.271,75
30	421010012 SALARIOS	266-6	DESCONTO PARCELA UNIFORME 11/22	619/6172933	0,00	65,50
30	421010012 SALARIOS	266-6	DESCONTO DE ALIMENTAÇÃO 11/22	619/6172934	0,00	3.410,00
30	421020001 FGTS	267-4	FGTS A RECOLHER MES 11/22	619/6172935	4.208,13	0,00
30	213020003 FGTS A RECOLHER	161-9	FGTS A RECOLHER MES 11/22	619/6172935	0,00	4.208,13
30	213010004 SALARIOS A PAGAR	156-2	ORDENADOS VALOR REF MES 11/22	619/6172936	0,00	37.744,41
30	213020004 INSS A RECOLHER	162-7	INSS RETIDO MES 11/22	619/6172937	0,00	341,00
30	214010001 IRRF A RECOLHER (RETIDO DE PF)	165-1	IRF A RECOLHER REF MÊS 11/22	619/6172938	0,00	64,12
30	421010011 PRO-LABORE	265-8	PRO-LABORE VALOR MÊS 11/22	619/6172939	3.100,00	0,00
30	213010006 PRO-LABORE A PAGAR	158-9	PRO-LABORE VALOR MÊS 11/22	619/6172940	0,00	2.694,88
30	421020001 FGTS	267-4	FGTS A RECOLHER MES 13/22 ADTO	624/6175050	1.775,73	0,00
30	213020003 FGTS A RECOLHER	161-9	FGTS A RECOLHER MES 13/22 ADTO	624/6175050	0,00	1.775,73
30	111010001 CAIXA GERAL	1-9	Nota 18490 - NDF COMERCIO DE COMBUSTIVEIS LTDA	625/6175637	160,90	0,00
30	311020001 RECEITA COM SERVIÇOS PRESTADOS	203-8	Nota 18490 - NDF COMERCIO DE COMBUSTIVEIS LTDA	625/6175637	0,00	160,90
30	111010001 CAIXA GERAL	1-9	Nota 18491 - AUTO POSTO HORIZONTE AZUL LTDA	625/6175639	93,50	0,00
30	311020001 RECEITA COM SERVIÇOS PRESTADOS	203-8	Nota 18491 - AUTO POSTO HORIZONTE AZUL LTDA	625/6175639	0,00	93,50
30	111010001 CAIXA GERAL	1-9	Nota 18492 - AUTO POSTO LAGOA SECA LTDA	625/6175641	93,50	0,00
30	311020001 RECEITA COM SERVIÇOS PRESTADOS	203-8	Nota 18492 - AUTO POSTO LAGOA SECA LTDA	625/6175641	0,00	93,50
30	111010001 CAIXA GERAL	1-9	Nota 18493 - AUTO POSTO TROVAO AZUL	625/6175643	93,50	0,00
30	311020001 RECEITA COM SERVIÇOS PRESTADOS	203-8	Nota 18493 - AUTO POSTO TROVAO AZUL	625/6175643	0,00	93,50
30	111010001 CAIXA GERAL	1-9	Nota 18494 - AUTO POSTO REGIAO LTDA	625/6175645	82,00	0,00
30	311020001 RECEITA COM SERVIÇOS PRESTADOS	203-8	Nota 18494 - AUTO POSTO REGIAO LTDA	625/6175645	0,00	82,00
30	111010001 CAIXA GERAL	1-9	Nota 18496 - GMAXX DISTRIBUIDORA DE ALIMENTOS LTDA	625/6175647	82,00	0,00
30	311020001 RECEITA COM SERVIÇOS PRESTADOS	203-8	Nota 18496 - GMAXX DISTRIBUIDORA DE ALIMENTOS LTDA	625/6175647	0,00	82,00
30	111010001 CAIXA GERAL	1-9	Nota 18497 - PANORAMA PRODUTOS AGRO PECUARIOS LTDA	625/6175649	50,00	0,00

b

CA

CNPJ: 10.786.517/0001-01

Consolidação: Empresa

Período: 01/01/2022 a 31/12/2022

Mês/Ano: 11/2022

Dia	Conta	Red.	Histórico	Lote/Lcto	Débito	Crédito
30	311020001 RECEITA COM SERVIÇOS PRESTADOS	203-8	Nota 18497 - PANORAMA PRODUTOS AGRO PECUARIOS LTDA	625/6175649	0,00	50,00
30	111010001 CAIXA GERAL	1-9	Nota 18498 - J M OSMARINI	625/6175651	227,50	0,00
30	311020001 RECEITA COM SERVIÇOS PRESTADOS	203-8	Nota 18498 - J M OSMARINI	625/6175651	0,00	227,50
30	111010001 CAIXA GERAL	1-9	Nota 18499 - FUNDO MUNICIPAL DE SAUDE DE QUEDAS DO IG	625/6175653	2.718,04	0,00
30	311020001 RECEITA COM SERVIÇOS PRESTADOS	203-8	Nota 18499 - FUNDO MUNICIPAL DE SAUDE DE QUEDAS DO IG	625/6175653	0,00	2.718,04
30	111010001 CAIXA GERAL	1-9	Nota 18500 - FUNDO MUNICIPAL DE ASSISTENCIA SOCIAL	625/6175655	1.254,48	0,00
30	311020001 RECEITA COM SERVIÇOS PRESTADOS	203-8	Nota 18500 - FUNDO MUNICIPAL DE ASSISTENCIA SOCIAL	625/6175655	0,00	1.254,48
30	111010001 CAIXA GERAL	1-9	Nota 18501 - ASSOCIACAO PARA O DESENVOLVIMENTO HABITA	625/6175657	5.017,92	0,00
30	311020001 RECEITA COM SERVIÇOS PRESTADOS	203-8	Nota 18501 - ASSOCIACAO PARA O DESENVOLVIMENTO HABITA	625/6175657	0,00	5.017,92
30	111010001 CAIXA GERAL	1-9	Nota 18502 - MUNICIPIO DE NAVIRAÍ (611)	625/6175659	3.901,50	0,00
30	311020001 RECEITA COM SERVIÇOS PRESTADOS	203-8	Nota 18502 - MUNICIPIO DE NAVIRAÍ (611)	625/6175659	0,00	3.901,50
30	111010001 CAIXA GERAL	1-9	Nota 18503 - HOSPITAL MAL CDO RONDON LTDA.	625/6175661	570,15	0,00
30	311020001 RECEITA COM SERVIÇOS PRESTADOS	203-8	Nota 18503 - HOSPITAL MAL CDO RONDON LTDA.	625/6175662	0,00	600,00
30	312020004 (-) ISSQN	210-0	Nota 18503 - HOSPITAL MAL CDO RONDON LTDA.	625/6175663	29,85	0,00
30	111010001 CAIXA GERAL	1-9	Nota 18504 - FME FUNDO MUNICIPAL DE EDUCACAO	625/6175664	1.999,95	0,00
30	311020001 RECEITA COM SERVIÇOS PRESTADOS	203-8	Nota 18504 - FME FUNDO MUNICIPAL DE EDUCACAO	625/6175664	0,00	1.999,95
30	111010001 CAIXA GERAL	1-9	Nota 18505 - FME FUNDO MUNICIPAL DE EDUCACAO	625/6175666	1.466,63	0,00
30	311020001 RECEITA COM SERVIÇOS PRESTADOS	203-8	Nota 18505 - FME FUNDO MUNICIPAL DE EDUCACAO	625/6175666	0,00	1.466,63
30	111010001 CAIXA GERAL	1-9	Nota 18506 - FUNDO MUNICIPAL DE SAÚDE DE COLOMBO (440)	625/6175668	154,90	0,00
30	311020001 RECEITA COM SERVIÇOS PRESTADOS	203-8	Nota 18506 - FUNDO MUNICIPAL DE SAÚDE DE COLOMBO (440)	625/6175668	0,00	154,90
30	111010001 CAIXA GERAL	1-9	Nota 18508 - FUNDO MUNICIPAL DE SAÚDE DE COLOMBO (440)	625/6175670	6.815,60	0,00
30	311020001 RECEITA COM SERVIÇOS PRESTADOS	203-8	Nota 18508 - FUNDO MUNICIPAL DE SAÚDE DE COLOMBO (440)	625/6175670	0,00	6.815,60
30	111010001 CAIXA GERAL	1-9	Nota 18509 - FUNDO MUNICIPAL DE SAÚDE DE COLOMBO (440)	625/6175672	154,90	0,00
30	311020001 RECEITA COM SERVIÇOS PRESTADOS	203-8	Nota 18509 - FUNDO MUNICIPAL DE SAÚDE DE COLOMBO (440)	625/6175672	0,00	154,90
30	111010001 CAIXA GERAL	1-9	Nota 18510 - FUNDO MUNICIPAL DE SAÚDE DE COLOMBO (440)	625/6175674	154,90	0,00
30	311020001 RECEITA COM SERVIÇOS PRESTADOS	203-8	Nota 18510 - FUNDO MUNICIPAL DE SAÚDE DE COLOMBO (440)	625/6175674	0,00	154,90
30	111010001 CAIXA GERAL	1-9	Nota 18511 - FUNDO MUNICIPAL DE SAÚDE DE COLOMBO (440)	625/6175676	154,90	0,00
30	311020001 RECEITA COM SERVIÇOS PRESTADOS	203-8	Nota 18511 - FUNDO MUNICIPAL DE SAÚDE DE COLOMBO (440)	625/6175676	0,00	154,90
30	111010001 CAIXA GERAL	1-9	Nota 18512 - FUNDO MUNICIPAL DE SAÚDE DE COLOMBO (440)	625/6175678	154,90	0,00
30	311020001 RECEITA COM SERVIÇOS PRESTADOS	203-8	Nota 18512 - FUNDO MUNICIPAL DE SAÚDE DE COLOMBO (440)	625/6175678	0,00	154,90
30	111010001 CAIXA GERAL	1-9	Nota 18513 - FUNDO MUNICIPAL DE SAÚDE DE COLOMBO (440)	625/6175680	619,60	0,00
30	311020001 RECEITA COM SERVIÇOS PRESTADOS	203-8	Nota 18513 - FUNDO MUNICIPAL DE SAÚDE DE COLOMBO (440)	625/6175680	0,00	619,60
30	111010001 CAIXA GERAL	1-9	Nota 18514 - FUNDO MUNICIPAL DE SAÚDE DE COLOMBO (440)	625/6175682	154,90	0,00
30	311020001 RECEITA COM SERVIÇOS PRESTADOS	203-8	Nota 18514 - FUNDO MUNICIPAL DE SAÚDE DE COLOMBO (440)	625/6175682	0,00	154,90
30	111010001 CAIXA GERAL	1-9	Nota 18515 - FUNDO MUNICIPAL DE SAÚDE DE COLOMBO (440)	625/6175684	154,90	0,00
30	311020001 RECEITA COM SERVIÇOS PRESTADOS	203-8	Nota 18515 - FUNDO MUNICIPAL DE SAÚDE DE COLOMBO (440)	625/6175684	0,00	154,90
30	111010001 CAIXA GERAL	1-9	Nota 18516 - FUNDO MUNICIPAL DE SAÚDE DE COLOMBO (440)	625/6175686	619,60	0,00
30	311020001 RECEITA COM SERVIÇOS PRESTADOS	203-8	Nota 18516 - FUNDO MUNICIPAL DE SAÚDE DE COLOMBO (440)	625/6175686	0,00	619,60
30	111010001 CAIXA GERAL	1-9	Nota 18517 - FUNDO MUNICIPAL DE SAÚDE DE COLOMBO (440)	625/6175688	6.970,50	0,00
30	311020001 RECEITA COM SERVIÇOS PRESTADOS	203-8	Nota 18517 - FUNDO MUNICIPAL DE SAÚDE DE COLOMBO (440)	625/6175688	0,00	6.970,50
30	111010001 CAIXA GERAL	1-9	Nota 18518 - FUNDO MUNICIPAL DE SAÚDE DE COLOMBO (440)	625/6175690	619,60	0,00
30	311020001 RECEITA COM SERVIÇOS PRESTADOS	203-8	Nota 18518 - FUNDO MUNICIPAL DE SAÚDE DE COLOMBO (440)	625/6175690	0,00	619,60
30	111010001 CAIXA GERAL	1-9	Nota 18519 - FUNDO MUNICIPAL DE SAÚDE DE COLOMBO (440)	625/6175692	3.098,00	0,00
30	311020001 RECEITA COM SERVIÇOS PRESTADOS	203-8	Nota 18519 - FUNDO MUNICIPAL DE SAÚDE DE COLOMBO (440)	625/6175692	0,00	3.098,00
30	111010001 CAIXA GERAL	1-9	Nota 18520 - FUNDO MUNICIPAL DE SAÚDE DE COLOMBO (440)	625/6175694	309,80	0,00
30	311020001 RECEITA COM SERVIÇOS PRESTADOS	203-8	Nota 18520 - FUNDO MUNICIPAL DE SAÚDE DE COLOMBO (440)	625/6175694	0,00	309,80
30	111010001 CAIXA GERAL	1-9	Nota 18521 - FUNDO MUNICIPAL DE SAÚDE DE COLOMBO (440)	625/6175696	154,90	0,00
30	311020001 RECEITA COM SERVIÇOS PRESTADOS	203-8	Nota 18521 - FUNDO MUNICIPAL DE SAÚDE DE COLOMBO (440)	625/6175696	0,00	154,90
30	293030001 REMESSA DE BEM DE MERCADORIA PARA COMODATO	543-6	Nota 5314 - TAISE S RAUPP ME	625/6175758	0,00	800,00
30	193030001 REMESSA DE BEM DE MERCADORIA PARA COMODATO	542-8	Nota 5314 - TAISE S RAUPP ME	625/6175759	800,00	0,00
30	311010001 REVENDA DE MERCADORIAS	200-3	Nota 5315 - MUNICIPIO DE CAMPINA GRANDE DO SUL (615)	625/6175762	0,00	58,62
30	111010001 CAIXA GERAL	1-9	Nota 5315 - MUNICIPIO DE CAMPINA GRANDE DO SUL (615)	625/6175763	58,62	0,00
30	293030001 REMESSA DE BEM DE MERCADORIA PARA COMODATO	543-6	Nota 5316 - MARINO JOSE FRANZ	625/6175766	0,00	800,00
30	193030001 REMESSA DE BEM DE MERCADORIA PARA COMODATO	542-8	Nota 5316 - MARINO JOSE FRANZ	625/6175767	800,00	0,00
30	111010001 CAIXA GERAL	1-9	Nota 1435 a 1469 - PESSOAS FISICAS DIVERSAS	625/6175772	11.352,81	0,00
30	311020001 RECEITA COM SERVIÇOS PRESTADOS	203-8	Nota 1435 a 1469 - PESSOAS FISICAS DIVERSAS	625/6175772	0,00	11.352,81
30	312020003 (-) SIMPLES NACIONAL	209-7	IMPOSTO SIMPLES A RECOLHER 11/22	0/6175774	88.978,81	0,00
30	214010009 SIMPLES NACIONAL A RECOLHER	174-0	IMPOSTO SIMPLES A RECOLHER 11/22	0/6175774	0,00	88.978,81
30	424010010 ICMS	696-3	ICMS ANTECIPAÇÃO MÊS 11/22	0/6175775	35,45	0,00
30	214010008 ICMS A RECOLHER	173-2	ICMS ANTECIPAÇÃO MÊS 11/22	0/6175775	0,00	35,45
30	421030028 SERVIÇO DE TERCEIROS (PJ)	298-4	Nota 82610 - HENRY EQUIPAMENTOS ELETRONICOS E SISTEMA	626/6175832	903,72	0,00
30	211010001 HENRY EQUIP ELETR. E SIST	460-0	Nota 82610 - HENRY EQUIPAMENTOS ELETRONICOS E SISTEMA	626/6175832	0,00	903,72
30	421030007 COMBUSTIVEIS E	277-1	Nota 113685 - CARLOS AMILCAR BARBARA GASPARG & CIA LTDA	626/6175861	221,17	0,00

*[Handwritten signatures and initials]*

CNPJ: 10.786.517/0001-01

Consolidação: Empresa

Período: 01/01/2022 a 31/12/2022

Mês/Ano: 11/2022

Dia	Conta	Red.	Histórico	Lote/Lcto	Débito	Crédito
	LUBRIFICANTES					
30	111010001 CAIXA GERAL	1-9	Nota 113685 - CARLOS AMILCAR BARBARA GASPAR & CIA LTDA	626/6175861	0,00	221,17
30	421030017 FRETES E CARRETOS	287-9	Nota 8396965 - EXPRESSO PRINCESA DOS CAMPOS S/A	626/6175891	74,85	0,00
30	211010006 EXPRESSO PRINCESA DOS CAMPOS S/A	468-5	Nota 8396965 - EXPRESSO PRINCESA DOS CAMPOS S/A	626/6175891	0,00	74,85
30	113090012 SIMP. NACIONAL A COMPENSAR	726-9	JUROS ATIVOS REF. COMPENSAÇÃO MESES 03/2022 A 10/2022.	0/6175941	232,92	0,00
30	313010002 JUROS ATIVOS	214-3	JUROS ATIVOS REF. COMPENSAÇÃO MESES 03/2022 A 10/2022.	0/6175941	0,00	232,92
30	111020002 BANCO DO BRASIL SA	3-5	DEPOSITO - EFETUADO MES 11/22	627/6178808	788,09	0,00
30	111010001 CAIXA GERAL	1-9	DEPOSITO - EFETUADO MES 11/22	627/6178808	0,00	788,09
30	111020002 BANCO DO BRASIL SA	3-5	DEPOSITO - EFETUADO MES 11/22	627/6178809	3.402,00	0,00
30	111010001 CAIXA GERAL	1-9	DEPOSITO - EFETUADO MES 11/22	627/6178809	0,00	3.402,00
30	111020002 BANCO DO BRASIL SA	3-5	DEPOSITO - EFETUADO MES 11/22	627/6178810	2.988,02	0,00
30	111010001 CAIXA GERAL	1-9	DEPOSITO - EFETUADO MES 11/22	627/6178810	0,00	2.988,02
30	111020002 BANCO DO BRASIL SA	3-5	DEPOSITO - EFETUADO MES 11/22	627/6178811	2.286,90	0,00
30	111010001 CAIXA GERAL	1-9	DEPOSITO - EFETUADO MES 11/22	627/6178811	0,00	2.286,90
30	111010001 CAIXA GERAL	1-9	SAQUE C/ CARTAO 11/22	627/6178812	1.367,25	0,00
30	111020002 BANCO DO BRASIL SA	3-5	SAQUE C/ CARTAO 11/22	627/6178812	0,00	1.367,25
30	111030013 RENDE FACIL - BANCO DO BRASIL	741-2	APLICACAO FINANCEIRA 11/22	627/6178813	8.097,76	0,00
30	111020002 BANCO DO BRASIL SA	3-5	APLICACAO FINANCEIRA 11/22	627/6178813	0,00	8.097,76
30	111020006 SICREDI	568-1	DEPOSITO - EFETUADO MES 11/22	628/6180708	1.173,60	0,00
30	111010001 CAIXA GERAL	1-9	DEPOSITO - EFETUADO MES 11/22	628/6180708	0,00	1.173,60
30	111020006 SICREDI	568-1	DEPOSITO - EFETUADO MES 11/22	628/6180709	1.948,88	0,00
30	111010001 CAIXA GERAL	1-9	DEPOSITO - EFETUADO MES 11/22	628/6180709	0,00	1.948,88
30	423010001 COMISSOES BANCARIAS	312-3	BANCO JUROS E COMISSOES 11/22	628/6180710	10,00	0,00
30	111020006 SICREDI	568-1	BANCO JUROS E COMISSOES 11/22	628/6180710	0,00	10,00
30	111020006 SICREDI	568-1	DEPOSITO - EFETUADO MES 11/22	628/6180711	135,00	0,00
30	111010001 CAIXA GERAL	1-9	DEPOSITO - EFETUADO MES 11/22	628/6180711	0,00	135,00
30	111020006 SICREDI	568-1	DEPOSITO - EFETUADO MES 11/22	628/6180712	135,00	0,00
30	111010001 CAIXA GERAL	1-9	DEPOSITO - EFETUADO MES 11/22	628/6180712	0,00	135,00
30	423010001 COMISSOES BANCARIAS	312-3	BANCO JUROS E COMISSOES 11/22	628/6180713	20,35	0,00
30	111020006 SICREDI	568-1	BANCO JUROS E COMISSOES 11/22	628/6180713	0,00	20,35
30	423010001 COMISSOES BANCARIAS	312-3	BANCO JUROS E COMISSOES 11/22	628/6180714	22,20	0,00
30	111020006 SICREDI	568-1	BANCO JUROS E COMISSOES 11/22	628/6180714	0,00	22,20
30	111020007 SICOOB	597-5	DEPOSITO - EFETUADO MES 11/22	629/6181354	152,54	0,00
30	111010001 CAIXA GERAL	1-9	DEPOSITO - EFETUADO MES 11/22	629/6181354	0,00	152,54
30	423010001 COMISSOES BANCARIAS	312-3	BANCO JUROS E COMISSOES 11/22	629/6181355	37,00	0,00
30	111020007 SICOOB	597-5	BANCO JUROS E COMISSOES 11/22	629/6181355	0,00	37,00
30	213010009 CONVENIO MERCADO A PAGAR	725-0	PG DESCONTO CONVENIO MER. 11/22	0/6181756	2.271,75	0,00
30	111010001 CAIXA GERAL	1-9	PG DESCONTO CONVENIO MER. 11/22	0/6181756	0,00	2.271,75
30	113070002 ADIANTAMETO 13º SALÁRIO	19-1	13 SALARIO - PGTO 1º PARC - ANDRE DE SA	624/6185938	1.282,32	0,00
30	111010001 CAIXA GERAL	1-9	13 SALARIO - PGTO 1º PARC - ANDRE DE SA	624/6185938	0,00	1.282,32
30	113070002 ADIANTAMETO 13º SALÁRIO	19-1	13 SALARIO - PGTO 1º PARC - AFONSO NASCIMENTO	624/6185939	1.427,24	0,00
30	111010001 CAIXA GERAL	1-9	13 SALARIO - PGTO 1º PARC - AFONSO NASCIMENTO	624/6185939	0,00	1.427,24
30	113070002 ADIANTAMETO 13º SALÁRIO	19-1	13 SALARIO - PGTO 1º PARC - MARLON DUARTE	624/6185940	181,25	0,00
30	111010001 CAIXA GERAL	1-9	13 SALARIO - PGTO 1º PARC - MARLON DUARTE	624/6185940	0,00	181,25
30	113070002 ADIANTAMETO 13º SALÁRIO	19-1	13 SALARIO - PGTO 1º PARC - LEONARDO BERGJOHANN	624/6185941	583,33	0,00
30	111010001 CAIXA GERAL	1-9	13 SALARIO - PGTO 1º PARC - LEONARDO BERGJOHANN	624/6185941	0,00	583,33
30	113070002 ADIANTAMETO 13º SALÁRIO	19-1	13 SALARIO - PGTO 1º PARC - EDUARDO TISCHLER	624/6185942	975,00	0,00
30	111010001 CAIXA GERAL	1-9	13 SALARIO - PGTO 1º PARC - EDUARDO TISCHLER	624/6185942	0,00	975,00
30	113070002 ADIANTAMETO 13º SALÁRIO	19-1	13 SALARIO - PGTO 1º PARC - LUAN BOURSCHIED	624/6185943	1.357,71	0,00
30	111010001 CAIXA GERAL	1-9	13 SALARIO - PGTO 1º PARC - LUAN BOURSCHIED	624/6185943	0,00	1.357,71
30	113070002 ADIANTAMETO 13º SALÁRIO	19-1	13 SALARIO - PGTO 1º PARC - MARCOS ALBRECHT	624/6185944	1.625,00	0,00
30	111010001 CAIXA GERAL	1-9	13 SALARIO - PGTO 1º PARC - MARCOS ALBRECHT	624/6185944	0,00	1.625,00
30	113070002 ADIANTAMETO 13º SALÁRIO	19-1	13 SALARIO - PGTO 1º PARC - VANESSA VON MUEHLEN	624/6185945	1.853,30	0,00
30	111010001 CAIXA GERAL	1-9	13 SALARIO - PGTO 1º PARC - VANESSA VON MUEHLEN	624/6185945	0,00	1.853,30
30	113070002 ADIANTAMETO 13º SALÁRIO	19-1	13 SALARIO - PGTO 1º PARC - GIOVANI SCHEIDT	624/6185946	1.144,41	0,00
30	111010001 CAIXA GERAL	1-9	13 SALARIO - PGTO 1º PARC - GIOVANI SCHEIDT	624/6185946	0,00	1.144,41
30	113070002 ADIANTAMETO 13º SALÁRIO	19-1	13 SALARIO - PGTO 1º PARC - VICTORIA CARDOSO	624/6185947	181,25	0,00
30	111010001 CAIXA GERAL	1-9	13 SALARIO - PGTO 1º PARC - VICTORIA CARDOSO	624/6185947	0,00	181,25
30	113070002 ADIANTAMETO 13º SALÁRIO	19-1	13 SALARIO - PGTO 1º PARC - SUELEN CORDOVA	624/6185948	617,89	0,00
30	111010001 CAIXA GERAL	1-9	13 SALARIO - PGTO 1º PARC - SUELEN CORDOVA	624/6185948	0,00	617,89
30	113070002 ADIANTAMETO 13º SALÁRIO	19-1	13 SALARIO - PGTO 1º PARC - NATALIA NULLRICH	624/6185949	308,33	0,00
30	111010001 CAIXA GERAL	1-9	13 SALARIO - PGTO 1º PARC - NATALIA NULLRICH	624/6185949	0,00	308,33
30	113070002 ADIANTAMETO 13º SALÁRIO	19-1	13 SALARIO - PGTO 1º PARC - YASMIN LOURENÇO	624/6185950	1.264,91	0,00
30	111010001 CAIXA GERAL	1-9	13 SALARIO - PGTO 1º PARC - YASMIN LOURENÇO	624/6185950	0,00	1.264,91
30	113070002 ADIANTAMETO 13º SALÁRIO	19-1	13 SALARIO - PGTO 1º PARC - CASSIANO BONOMO	624/6185951	1.550,00	0,00
30	111010001 CAIXA GERAL	1-9	13 SALARIO - PGTO 1º PARC - CASSIANO BONOMO	624/6185951	0,00	1.550,00
30	113070002 ADIANTAMETO 13º SALÁRIO	19-1	13 SALARIO - PGTO 1º PARC - EMANUELLE CARDOZO	624/6185952	606,00	0,00
30	111010001 CAIXA GERAL	1-9	13 SALARIO - PGTO 1º PARC - EMANUELLE CARDOZO	624/6185952	0,00	606,00
30	113070002 ADIANTAMETO 13º SALÁRIO	19-1	13 SALARIO - PGTO 1º PARC - TAISSLENE GIACOMINI	624/6185953	1.658,13	0,00
30	111010001 CAIXA GERAL	1-9	13 SALARIO - PGTO 1º PARC - TAISSLENE GIACOMINI	624/6185953	0,00	1.658,13
30	113070002 ADIANTAMETO 13º SALÁRIO	19-1	13 SALARIO - PGTO 1º PARC - JOAO ROEHR	624/6185954	944,89	0,00
30	111010001 CAIXA GERAL	1-9	13 SALARIO - PGTO 1º PARC - JOAO ROEHR	624/6185954	0,00	944,89
30	113070002 ADIANTAMETO 13º SALÁRIO	19-1	13 SALARIO - PGTO 1º PARC - FABIANO PONS	624/6185955	2.373,27	0,00
30	111010001 CAIXA GERAL	1-9	13 SALARIO - PGTO 1º PARC - FABIANO PONS	624/6185955	0,00	2.373,27
30	113070002 ADIANTAMETO 13º SALÁRIO	19-1	13 SALARIO - PGTO 1º PARC - RICARDO HOLLMANN	624/6185956	593,75	0,00
30	111010001 CAIXA GERAL	1-9	13 SALARIO - PGTO 1º PARC - RICARDO HOLLMANN	624/6185956	0,00	593,75
30	113070002 ADIANTAMETO 13º SALÁRIO	19-1	13 SALARIO - PGTO 1º PARC - WALACI KNAPP	624/6185957	493,15	0,00
30	111010001 CAIXA GERAL	1-9	13 SALARIO - PGTO 1º PARC - WALACI KNAPP	624/6185957	0,00	493,15
30	113070002 ADIANTAMETO 13º SALÁRIO	19-1	13 SALARIO - PGTO 1º PARC - RAFAEL KLEBER	624/6185958	1.176,17	0,00
30	111010001 CAIXA GERAL	1-9	13 SALARIO - PGTO 1º PARC - RAFAEL KLEBER	624/6185958	0,00	1.176,17
30	111030010 APLICACAO - SICOOB	643-2	APLICACAO FINANCEIRA - RENDIMENTOS 11/22	0/6208228	8,35	0,00
30	313030003 RENDIMENTO APLICACOES FINANCEIRAS	582-7	APLICACAO FINANCEIRA - RENDIMENTOS 11/22	0/6208228	0,00	8,35
30	421030026 SEGUROS	296-8	SEGURO VLR A APROPRIAR 10/12 AVOS - PLACA AYC-4098	0/6208302	405,96	0,00
30	114010001 PREMIO DE SEGUROS A APROPRIAR	43-4	SEGURO VLR A APROPRIAR 10/12 AVOS - PLACA AYC-4098	0/6208302	0,00	405,96
30	421030026 SEGUROS	296-8	SEGURO VLR A APROPRIAR 02/04 AVOS - PLACA BDN-8A97	0/6208309	146,70	0,00
30	114010001 PREMIO DE SEGUROS A APROPRIAR	43-4	SEGURO VLR A APROPRIAR 02/04 AVOS - PLACA BDN-8A97	0/6208309	0,00	146,70
30	423020003 JUROS PASSIVOS	317-4	JUROS PGTO S/ EMPRESTIMO 11/22	0/6208382	389,41	0,00
30	212010007 SICOOB C.P. - CONTRATO Nº 159826	669-6	JUROS PGTO S/ EMPRESTIMO 11/22	0/6208382	0,00	389,41
30	423020003 JUROS PASSIVOS	317-4	JUROS PGTO S/ EMPRESTIMO 11/22	0/6208383	39,21	0,00
30	212010007 SICOOB C.P. - CONTRATO Nº 159826	669-6	JUROS PGTO S/ EMPRESTIMO 11/22	0/6208383	0,00	39,21

*[Handwritten signatures]*





CNPJ: 10.786.517/0001-01

Consolidação: Empresa

Período: 01/01/2022 a 31/12/2022

Mês/Ano: 12/2022

Dia	Conta	Red.	Histórico	Lote/Lcto	Débito	Crédito
1	211010001 HENRY EQUIP ELETR. E SIST	460-0	DUPLICATA - PGTO N. 81070 - 3/4	0/6181376	715,58	0,00
1	111010001 CAIXA GERAL	1-9	DUPLICATA - PGTO N. 81070 - 3/4	0/6181376	0,00	715,58
1	211010001 HENRY EQUIP ELETR. E SIST	460-0	DUPLICATA - PGTO N. 81093 - 3/3	0/6181377	510,40	0,00
1	111010001 CAIXA GERAL	1-9	DUPLICATA - PGTO N. 81093 - 3/3	0/6181377	0,00	510,40
1	211010001 HENRY EQUIP ELETR. E SIST	460-0	DUPLICATA - PGTO N. 81091 - 3/4	0/6181378	1.073,20	0,00
1	111010001 CAIXA GERAL	1-9	DUPLICATA - PGTO N. 81091 - 3/4	0/6181378	0,00	1.073,20
1	421030034 TELEFONE	309-3	TELEFONE - PGTO MES 11/22 - OI	0/6181709	49,66	0,00
1	111010001 CAIXA GERAL	1-9	TELEFONE - PGTO MES 11/22 - OI	0/6181709	0,00	49,66
1	421030034 TELEFONE	309-3	TELEFONE - PGTO MES 11/22 - OI	0/6181710	49,66	0,00
1	111010001 CAIXA GERAL	1-9	TELEFONE - PGTO MES 11/22 - OI	0/6181710	0,00	49,66
1	213010006 PRO-LABORE A PAGAR	158-9	PRO-LABORE- PGTO REF MES 11/22 - CARLOS CARDOZO	0/6185915	2.694,88	0,00
1	111010001 CAIXA GERAL	1-9	PRO-LABORE- PGTO REF MES 11/22 - CARLOS CARDOZO	0/6185915	0,00	2.694,88
1	213010004 SALARIOS A PAGAR	156-2	ORDENADOS PGT LIQUIDO MES 11/22 - EMANUELLE CARDOZO	0/6185916	1.121,10	0,00
1	111010001 CAIXA GERAL	1-9	ORDENADOS PGT LIQUIDO MES 11/22 - EMANUELLE CARDOZO	0/6185916	0,00	1.121,10
1	213010004 SALARIOS A PAGAR	156-2	ORDENADOS PGT LIQUIDO MES 11/22 - CASSIANO BONOMO	0/6185917	2.778,82	0,00
1	111010001 CAIXA GERAL	1-9	ORDENADOS PGT LIQUIDO MES 11/22 - CASSIANO BONOMO	0/6185917	0,00	2.778,82
1	213010004 SALARIOS A PAGAR	156-2	ORDENADOS PGT LIQUIDO MES 11/22 - RICARDO HOLLMANN	0/6185918	2.163,35	0,00
1	111010001 CAIXA GERAL	1-9	ORDENADOS PGT LIQUIDO MES 11/22 - RICARDO HOLLMANN	0/6185918	0,00	2.163,35
1	213010004 SALARIOS A PAGAR	156-2	ORDENADOS PGT LIQUIDO MES 11/22 - WALACI KNAPP	0/6185919	1.479,76	0,00
1	111010001 CAIXA GERAL	1-9	ORDENADOS PGT LIQUIDO MES 11/22 - WALACI KNAPP	0/6185919	0,00	1.479,76
1	213010004 SALARIOS A PAGAR	156-2	ORDENADOS PGT LIQUIDO MES 11/22 - TALSLEINE GIACOMINI	0/6185920	2.775,13	0,00
1	111010001 CAIXA GERAL	1-9	ORDENADOS PGT LIQUIDO MES 11/22 - TALSLEINE GIACOMINI	0/6185920	0,00	2.775,13
1	213010004 SALARIOS A PAGAR	156-2	ORDENADOS PGT LIQUIDO MES 11/22 - VANESSA VON MUHLEN	0/6185921	2.479,07	0,00
1	111010001 CAIXA GERAL	1-9	ORDENADOS PGT LIQUIDO MES 11/22 - VANESSA VON MUHLEN	0/6185921	0,00	2.479,07
1	213010004 SALARIOS A PAGAR	156-2	ORDENADOS PGT LIQUIDO MES 11/22 - AFONSO NASCIMENTO	0/6185922	1.539,31	0,00
1	111010001 CAIXA GERAL	1-9	ORDENADOS PGT LIQUIDO MES 11/22 - AFONSO NASCIMENTO	0/6185922	0,00	1.539,31
1	213010004 SALARIOS A PAGAR	156-2	ORDENADOS PGT LIQUIDO MES 11/22 - EDUARDO TISCHLER	0/6185923	1.071,05	0,00
1	111010001 CAIXA GERAL	1-9	ORDENADOS PGT LIQUIDO MES 11/22 - EDUARDO TISCHLER	0/6185923	0,00	1.071,05
1	213010004 SALARIOS A PAGAR	156-2	ORDENADOS PGT LIQUIDO MES 11/22 - RAFAEL KLEBER	0/6185924	1.793,23	0,00
1	111010001 CAIXA GERAL	1-9	ORDENADOS PGT LIQUIDO MES 11/22 - RAFAEL KLEBER	0/6185924	0,00	1.793,23
1	213010004 SALARIOS A PAGAR	156-2	ORDENADOS PGT LIQUIDO MES 11/22 - LUAN RAASCH	0/6185925	317,67	0,00
1	111010001 CAIXA GERAL	1-9	ORDENADOS PGT LIQUIDO MES 11/22 - LUAN RAASCH	0/6185925	0,00	317,67
1	213010004 SALARIOS A PAGAR	156-2	ORDENADOS PGT LIQUIDO MES 11/22 - MARLON DUARTE	0/6185926	1.091,97	0,00
1	111010001 CAIXA GERAL	1-9	ORDENADOS PGT LIQUIDO MES 11/22 - MARLON DUARTE	0/6185926	0,00	1.091,97
1	213010004 SALARIOS A PAGAR	156-2	ORDENADOS PGT LIQUIDO MES 11/22 - LEONARDO BERGJOHANN	0/6185927	1.397,79	0,00
1	111010001 CAIXA GERAL	1-9	ORDENADOS PGT LIQUIDO MES 11/22 - LEONARDO BERGJOHANN	0/6185927	0,00	1.397,79
1	213010004 SALARIOS A PAGAR	156-2	ORDENADOS PGT LIQUIDO MES 11/22 - SUELEN CORDOVA	0/6185928	1.529,71	0,00
1	111010001 CAIXA GERAL	1-9	ORDENADOS PGT LIQUIDO MES 11/22 - SUELEN CORDOVA	0/6185928	0,00	1.529,71
1	213010004 SALARIOS A PAGAR	156-2	ORDENADOS PGT LIQUIDO MES 11/22 - VICTORIA CARDOSO	0/6185929	1.126,94	0,00
1	111010001 CAIXA GERAL	1-9	ORDENADOS PGT LIQUIDO MES 11/22 - VICTORIA CARDOSO	0/6185929	0,00	1.126,94
1	213010004 SALARIOS A PAGAR	156-2	ORDENADOS PGT LIQUIDO MES 11/22 - NATALIA NULLRICH	0/6185930	1.457,77	0,00
1	111010001 CAIXA GERAL	1-9	ORDENADOS PGT LIQUIDO MES 11/22 - NATALIA NULLRICH	0/6185930	0,00	1.457,77
1	213010004 SALARIOS A PAGAR	156-2	ORDENADOS PGT LIQUIDO MES 11/22 - LUAN BOURSCHIED	0/6185931	2.157,13	0,00
1	111010001 CAIXA GERAL	1-9	ORDENADOS PGT LIQUIDO MES 11/22 - LUAN BOURSCHIED	0/6185931	0,00	2.157,13
1	213010004 SALARIOS A PAGAR	156-2	ORDENADOS PGT LIQUIDO MES 11/22 - MARCOS ALBRECHT	0/6185932	2.511,67	0,00
1	111010001 CAIXA GERAL	1-9	ORDENADOS PGT LIQUIDO MES 11/22 - MARCOS ALBRECHT	0/6185932	0,00	2.511,67
1	213010004 SALARIOS A PAGAR	156-2	ORDENADOS PGT LIQUIDO MES 11/22 - JOAO ROEHRS	0/6185933	902,59	0,00
1	111010001 CAIXA GERAL	1-9	ORDENADOS PGT LIQUIDO MES 11/22 - JOAO ROEHRS	0/6185933	0,00	902,59
1	213010004 SALARIOS A PAGAR	156-2	ORDENADOS PGT LIQUIDO MES 11/22 - FABIANO PONS	0/6185934	2.212,66	0,00
1	111010001 CAIXA GERAL	1-9	ORDENADOS PGT LIQUIDO MES 11/22 - FABIANO PONS	0/6185934	0,00	2.212,66
1	213010004 SALARIOS A PAGAR	156-2	ORDENADOS PGT LIQUIDO MES 11/22 - YASMIN LOURENÇO	0/6185935	2.034,20	0,00
1	111010001 CAIXA GERAL	1-9	ORDENADOS PGT LIQUIDO MES 11/22 - YASMIN LOURENÇO	0/6185935	0,00	2.034,20
1	213010004 SALARIOS A PAGAR	156-2	ORDENADOS PGT LIQUIDO MES 11/22 - ANDRE DE SA	0/6185936	2.097,35	0,00
1	111010001 CAIXA GERAL	1-9	ORDENADOS PGT LIQUIDO MES 11/22 - ANDRE DE SA	0/6185936	0,00	2.097,35
1	213010004 SALARIOS A PAGAR	156-2	ORDENADOS PGT LIQUIDO MES 11/22 - GIOVANI SCHEIDT	0/6185937	1.706,14	0,00
1	111010001 CAIXA GERAL	1-9	ORDENADOS PGT LIQUIDO MES 11/22 - GIOVANI SCHEIDT	0/6185937	0,00	1.706,14
1	111020007 SICOOB	597-5	DEPOSITO - EFETUADO MES 12/22	630/6207319	55.000,00	0,00
1	111010001 CAIXA GERAL	1-9	DEPOSITO - EFETUADO MES 12/22	630/6207319	0,00	55.000,00
1	111010001 CAIXA GERAL	1-9	SAQUE C/ CARTAO 12/22	630/6207320	12.700,00	0,00
1	111020007 SICOOB	597-5	SAQUE C/ CARTAO 12/22	630/6207320	0,00	12.700,00
1	111010001 CAIXA GERAL	1-9	SAQUE C/ CARTAO 12/22	630/6207321	6.350,00	0,00
1	111020007 SICOOB	597-5	SAQUE C/ CARTAO 12/22	630/6207321	0,00	6.350,00
1	111010001 CAIXA GERAL	1-9	SAQUE C/ CARTAO 12/22	630/6207322	2.116,45	0,00
1	111020007 SICOOB	597-5	SAQUE C/ CARTAO 12/22	630/6207322	0,00	2.116,45
1	111010001 CAIXA GERAL	1-9	SAQUE C/ CARTAO 12/22	630/6207323	15.000,00	0,00
1	111020007 SICOOB	597-5	SAQUE C/ CARTAO 12/22	630/6207323	0,00	15.000,00
1	111010001 CAIXA GERAL	1-9	SAQUE C/ CARTAO 12/22	630/6207324	9.000,00	0,00
1	111020007 SICOOB	597-5	SAQUE C/ CARTAO 12/22	630/6207324	0,00	9.000,00
1	111020007 SICOOB	597-5	DEPOSITO - EFETUADO MES 12/22	630/6207325	1.281,78	0,00
1	111010001 CAIXA GERAL	1-9	DEPOSITO - EFETUADO MES 12/22	630/6207325	0,00	1.281,78
1	423010001 COMISSÕES BANCARIAS	312-3	BANCO JUROS E COMISSOES 12/22	630/6207326	20,00	0,00
1	111020007 SICOOB	597-5	BANCO JUROS E COMISSOES 12/22	630/6207326	0,00	20,00
1	212010010 SICREDI C.P. - CONTRATO Nº C21633428	731-5	EMPRESTIMO - PGTO PARCELA 12/22	631/6207642	2.100,70	0,00
1	111020006 SICREDI	568-1	EMPRESTIMO - PGTO PARCELA 12/22	631/6207642	0,00	2.100,70
1	111020006 SICREDI	568-1	DEPOSITO - EFETUADO MES 12/22	631/6207643	90,00	0,00
1	111010001 CAIXA GERAL	1-9	DEPOSITO - EFETUADO MES 12/22	631/6207643	0,00	90,00
1	111020006 SICREDI	568-1	DEPOSITO - EFETUADO MES 12/22	631/6207644	3.142,12	0,00
1	111010001 CAIXA GERAL	1-9	DEPOSITO - EFETUADO MES 12/22	631/6207644	0,00	3.142,12
1	423010001 COMISSÕES BANCARIAS	312-3	BANCO JUROS E COMISSOES 12/22	631/6207645	7,00	0,00
1	111020006 SICREDI	568-1	BANCO JUROS E COMISSOES 12/22	631/6207645	0,00	7,00
1	423010001 COMISSÕES BANCARIAS	312-3	BANCO JUROS E COMISSOES 12/22	631/6207646	1,00	0,00
1	111020006 SICREDI	568-1	BANCO JUROS E COMISSOES 12/22	631/6207646	0,00	1,00
1	111010001 CAIXA GERAL	1-9	SAQUE C/ CARTAO 12/22	631/6207647	1.500,00	0,00
1	111020006 SICREDI	568-1	SAQUE C/ CARTAO 12/22	631/6207647	0,00	1.500,00
1	111010001 CAIXA GERAL	1-9	SAQUE C/ CARTAO 12/22	631/6207648	15.000,00	0,00
1	111020006 SICREDI	568-1	SAQUE C/ CARTAO 12/22	631/6207648	0,00	15.000,00
1	111020006 SICREDI	568-1	DEPOSITO - EFETUADO MES 12/22	631/6207649	15.000,00	0,00
1	111010001 CAIXA GERAL	1-9	DEPOSITO - EFETUADO MES 12/22	631/6207649	0,00	15.000,00
1	111010001 CAIXA GERAL	1-9	SAQUE C/ CARTAO 12/22	631/6207650	12.700,00	0,00
1	111020006 SICREDI	568-1	SAQUE C/ CARTAO 12/22	631/6207650	0,00	12.700,00
1	111010001 CAIXA GERAL	1-9	SAQUE C/ CARTAO 12/22	631/6207651	6.350,00	0,00
1	111020006 SICREDI	568-1	SAQUE C/ CARTAO 12/22	631/6207651	0,00	6.350,00
1	111020006 SICREDI	568-1	DEPOSITO - EFETUADO MES 12/22	631/6207652	9.000,00	0,00
1	111010001 CAIXA GERAL	1-9	DEPOSITO - EFETUADO MES 12/22	631/6207652	0,00	9.000,00
1	111010001 CAIXA GERAL	1-9	SAQUE C/ CARTAO 12/22	631/6207653	15.000,00	0,00

*p* *AA*



CNPJ: 10.786.517/0001-01

Consolidação: Empresa

Período: 01/01/2022 a 31/12/2022

Mês/Ano: 12/2022

Dia	Conta	Red.	Histórico	Lote/Lcto	Débito	Crédito
1	111020006 SICREDI	568-1	SAQUE C/ CARTAO 12/22	631/6207653	0,00	15.000,00
1	111010001 CAIXA GERAL	1-9	SAQUE C/ CARTAO 12/22	631/6207654	900,00	0,00
1	111020006 SICREDI	568-1	SAQUE C/ CARTAO 12/22	631/6207654	0,00	900,00
1	111010001 CAIXA GERAL	1-9	SAQUE C/ CARTAO 12/22	631/6207655	190,00	0,00
1	111020006 SICREDI	568-1	SAQUE C/ CARTAO 12/22	631/6207655	0,00	190,00
1	111010001 CAIXA GERAL	1-9	SAQUE C/ CARTAO 12/22	631/6207656	750,00	0,00
1	111020006 SICREDI	568-1	SAQUE C/ CARTAO 12/22	631/6207656	0,00	750,00
1	111010001 CAIXA GERAL	1-9	SAQUE C/ CARTAO 12/22	631/6207657	100,00	0,00
1	111020006 SICREDI	568-1	SAQUE C/ CARTAO 12/22	631/6207657	0,00	100,00
1	111020006 SICREDI	568-1	DEPOSITO - EFETUADO MES 12/22	631/6207658	663,75	0,00
1	111010001 CAIXA GERAL	1-9	DEPOSITO - EFETUADO MES 12/22	631/6207658	0,00	663,75
1	423010001 COMISSÕES BANCÁRIAS	312-3	BANCO JUROS E COMISSOES 12/22	631/6207659	7,40	0,00
1	111020006 SICREDI	568-1	BANCO JUROS E COMISSOES 12/22	631/6207659	0,00	7,40
1	423010001 COMISSÕES BANCÁRIAS	312-3	BANCO JUROS E COMISSOES 12/22	631/6207660	24,05	0,00
1	111020006 SICREDI	568-1	BANCO JUROS E COMISSOES 12/22	631/6207660	0,00	24,05
1	111020002 BANCO DO BRASIL SA	3-5	DEPOSITO - EFETUADO MES 12/22	632/6207858	237,54	0,00
1	111010001 CAIXA GERAL	1-9	DEPOSITO - EFETUADO MES 12/22	632/6207858	0,00	237,54
1	111020002 BANCO DO BRASIL SA	3-5	DEPOSITO - EFETUADO MES 12/22	632/6207859	1.980,00	0,00
1	111010001 CAIXA GERAL	1-9	DEPOSITO - EFETUADO MES 12/22	632/6207859	0,00	1.980,00
1	111010001 CAIXA GERAL	1-9	SAQUE C/ CARTAO 12/22	632/6207860	1.500,00	0,00
1	111020002 BANCO DO BRASIL SA	3-5	SAQUE C/ CARTAO 12/22	632/6207860	0,00	1.500,00
1	111010001 CAIXA GERAL	1-9	SAQUE C/ CARTAO 12/22	632/6207861	1.500,00	0,00
1	111020002 BANCO DO BRASIL SA	3-5	SAQUE C/ CARTAO 12/22	632/6207861	0,00	1.500,00
1	111010001 CAIXA GERAL	1-9	SAQUE C/ CARTAO 12/22	632/6207862	1.500,00	0,00
1	111020002 BANCO DO BRASIL SA	3-5	SAQUE C/ CARTAO 12/22	632/6207862	0,00	1.500,00
1	111010001 CAIXA GERAL	1-9	SAQUE C/ CARTAO 12/22	632/6207863	500,00	0,00
1	111020002 BANCO DO BRASIL SA	3-5	SAQUE C/ CARTAO 12/22	632/6207863	0,00	500,00
1	111010001 CAIXA GERAL	1-9	SAQUE C/ CARTAO 12/22	632/6207864	55.000,00	0,00
1	111020002 BANCO DO BRASIL SA	3-5	SAQUE C/ CARTAO 12/22	632/6207864	0,00	55.000,00
1	111010001 CAIXA GERAL	1-9	SAQUE C/ CARTAO 12/22	632/6207865	15.000,00	0,00
1	111020002 BANCO DO BRASIL SA	3-5	SAQUE C/ CARTAO 12/22	632/6207865	0,00	15.000,00
1	111010001 CAIXA GERAL	1-9	SAQUE C/ CARTAO 12/22	632/6207866	715,54	0,00
1	111020002 BANCO DO BRASIL SA	3-5	SAQUE C/ CARTAO 12/22	632/6207866	0,00	715,54
1	111010001 CAIXA GERAL	1-9	SAQUE C/ CARTAO 12/22	632/6207867	510,41	0,00
1	111020002 BANCO DO BRASIL SA	3-5	SAQUE C/ CARTAO 12/22	632/6207867	0,00	510,41
1	111010001 CAIXA GERAL	1-9	SAQUE C/ CARTAO 12/22	632/6207868	1.073,20	0,00
1	111020002 BANCO DO BRASIL SA	3-5	SAQUE C/ CARTAO 12/22	632/6207868	0,00	1.073,20
1	111010001 CAIXA GERAL	1-9	SAQUE C/ CARTAO 12/22	632/6207869	49,66	0,00
1	111020002 BANCO DO BRASIL SA	3-5	SAQUE C/ CARTAO 12/22	632/6207869	0,00	49,66
1	111010001 CAIXA GERAL	1-9	SAQUE C/ CARTAO 12/22	632/6207870	49,66	0,00
1	111020002 BANCO DO BRASIL SA	3-5	SAQUE C/ CARTAO 12/22	632/6207870	0,00	49,66
1	111020002 BANCO DO BRASIL SA	3-5	APLICAÇÃO FINANCEIRA - RESGATE 12/22	632/6207871	75.180,97	0,00
1	111030013 RENDE FACIL - BANCO DO BRASIL	741-2	APLICAÇÃO FINANCEIRA - RESGATE 12/22	632/6207871	0,00	75.180,97
1	423020003 JUROS PASSIVOS	317-4	JUROS PGTO S/ EMPRESTIMO 12/22	0/6208633	574,13	0,00
1	212010010 SICREDI C.P. - CONTRATO Nº C21633428	731-5	JUROS PGTO S/ EMPRESTIMO 12/22	0/6208633	0,00	574,13
1	423020003 JUROS PASSIVOS	317-4	JUROS PGTO S/ EMPRESTIMO 12/22	0/6208634	276,59	0,00
1	212010010 SICREDI C.P. - CONTRATO Nº C21633428	731-5	JUROS PGTO S/ EMPRESTIMO 12/22	0/6208634	0,00	276,59
1	111010001 CAIXA GERAL	1-9	Nota 18522 - ACISA - ASSOCIACAO COMERCIAL E EMPRESARI	635/6382843	99,00	0,00
1	311020001 RECEITA COM SERVIÇOS PRESTADOS	203-8	Nota 18522 - ACISA - ASSOCIACAO COMERCIAL E EMPRESARI	635/6382843	0,00	99,00
1	111010001 CAIXA GERAL	1-9	Nota 18523 - COMERCIAL DISAKUNZ DE GENEROS A.LTDA.	635/6382845	137,00	0,00
1	311020001 RECEITA COM SERVIÇOS PRESTADOS	203-8	Nota 18523 - COMERCIAL DISAKUNZ DE GENEROS A.LTDA.	635/6382845	0,00	137,00
1	111010001 CAIXA GERAL	1-9	Nota 18524 - PREFEITURA MUNICIPAL DE PALOTINA	635/6382847	205,00	0,00
1	311020001 RECEITA COM SERVIÇOS PRESTADOS	203-8	Nota 18524 - PREFEITURA MUNICIPAL DE PALOTINA	635/6382847	0,00	205,00
1	111010001 CAIXA GERAL	1-9	Nota 18525 - PREFEITURA MUNICIPAL DE PALOTINA	635/6382849	410,00	0,00
1	311020001 RECEITA COM SERVIÇOS PRESTADOS	203-8	Nota 18525 - PREFEITURA MUNICIPAL DE PALOTINA	635/6382849	0,00	410,00
1	111010001 CAIXA GERAL	1-9	Nota 18526 - PREFEITURA MUNICIPAL DE PALOTINA	635/6382851	2.665,00	0,00
1	311020001 RECEITA COM SERVIÇOS PRESTADOS	203-8	Nota 18526 - PREFEITURA MUNICIPAL DE PALOTINA	635/6382851	0,00	2.665,00
1	111010001 CAIXA GERAL	1-9	Nota 18527 - PREFEITURA MUNICIPAL DE PALOTINA	635/6382853	205,00	0,00
1	311020001 RECEITA COM SERVIÇOS PRESTADOS	203-8	Nota 18527 - PREFEITURA MUNICIPAL DE PALOTINA	635/6382853	0,00	205,00
1	111010001 CAIXA GERAL	1-9	Nota 18528 - PREFEITURA MUNICIPAL DE PALOTINA	635/6382855	205,00	0,00
1	311020001 RECEITA COM SERVIÇOS PRESTADOS	203-8	Nota 18528 - PREFEITURA MUNICIPAL DE PALOTINA	635/6382855	0,00	205,00
1	111010001 CAIXA GERAL	1-9	Nota 18530 - PREFEITURA MUNICIPAL DE PALOTINA	635/6382857	205,00	0,00
1	311020001 RECEITA COM SERVIÇOS PRESTADOS	203-8	Nota 18530 - PREFEITURA MUNICIPAL DE PALOTINA	635/6382857	0,00	205,00
1	111010001 CAIXA GERAL	1-9	Nota 18531 - PREFEITURA MUNICIPAL DE PALOTINA	635/6382859	205,00	0,00
1	311020001 RECEITA COM SERVIÇOS PRESTADOS	203-8	Nota 18531 - PREFEITURA MUNICIPAL DE PALOTINA	635/6382859	0,00	205,00
1	111010001 CAIXA GERAL	1-9	Nota 18532 - PREFEITURA MUNICIPAL DE PALOTINA	635/6382861	1.435,00	0,00
1	311020001 RECEITA COM SERVIÇOS PRESTADOS	203-8	Nota 18532 - PREFEITURA MUNICIPAL DE PALOTINA	635/6382861	0,00	1.435,00
1	111010001 CAIXA GERAL	1-9	Nota 18533 - PREFEITURA MUNICIPAL DE PALOTINA	635/6382863	205,00	0,00
1	311020001 RECEITA COM SERVIÇOS PRESTADOS	203-8	Nota 18533 - PREFEITURA MUNICIPAL DE PALOTINA	635/6382863	0,00	205,00
1	111010001 CAIXA GERAL	1-9	Nota 18534 - MUNICIPIO DE MARECHAL CANDIDO RONDON	635/6382865	1.705,70	0,00
1	311020001 RECEITA COM SERVIÇOS PRESTADOS	203-8	Nota 18534 - MUNICIPIO DE MARECHAL CANDIDO RONDON	635/6382865	0,00	1.705,70
1	312020004 (-) ISSQN	210-0	Nota 18534 - MUNICIPIO DE MARECHAL CANDIDO RONDON	635/6382867	89,30	0,00
1	111010001 CAIXA GERAL	1-9	Nota 18535 - MUNICIPIO DE MARECHAL CANDIDO RONDON	635/6382868	682,28	0,00
1	311020001 RECEITA COM SERVIÇOS PRESTADOS	203-8	Nota 18535 - MUNICIPIO DE MARECHAL CANDIDO RONDON	635/6382869	0,00	718,00
1	312020004 (-) ISSQN	210-0	Nota 18535 - MUNICIPIO DE MARECHAL CANDIDO RONDON	635/6382870	35,72	0,00
1	111010001 CAIXA GERAL	1-9	Nota 18536 - MUNICIPIO DE MARECHAL CANDIDO RONDON	635/6382871	1.364,56	0,00
1	311020001 RECEITA COM SERVIÇOS PRESTADOS	203-8	Nota 18536 - MUNICIPIO DE MARECHAL CANDIDO RONDON	635/6382872	0,00	1.436,00
1	312020004 (-) ISSQN	210-0	Nota 18536 - MUNICIPIO DE MARECHAL CANDIDO RONDON	635/6382873	71,44	0,00
1	111010001 CAIXA GERAL	1-9	Nota 18537 - MUNICIPIO DE MARECHAL CANDIDO RONDON	635/6382874	1.705,70	0,00
1	311020001 RECEITA COM SERVIÇOS PRESTADOS	203-8	Nota 18537 - MUNICIPIO DE MARECHAL CANDIDO RONDON	635/6382875	0,00	1.795,00
1	312020004 (-) ISSQN	210-0	Nota 18537 - MUNICIPIO DE MARECHAL CANDIDO RONDON	635/6382876	89,30	0,00
1	111010001 CAIXA GERAL	1-9	Nota 18538 - MUNICIPIO DE MARECHAL CANDIDO RONDON	635/6382877	341,14	0,00

*[Handwritten signatures and initials]*

CNPJ: 10.786.517/0001-01

Consolidação: Empresa

Período: 01/01/2022 a 31/12/2022

Mês/Ano: 12/2022

Dia	Conta	Red.	Histórico	Lote/Lcto	Débito	Crédito
1	311020001 RECEITA COM SERVIÇOS PRESTADOS	203-8	Nota 18538 - MUNICIPIO DE MARECHAL CANDIDO RONDON	635/6382878	0,00	359,00
1	312020004 (-) ISSQN	210-0	Nota 18538 - MUNICIPIO DE MARECHAL CANDIDO RONDON	635/6382879	17,86	0,00
1	111010001 CAIXA GERAL	1-9	Nota 18541 - MUNICIPIO DE MARECHAL CANDIDO RONDON	635/6382880	341,14	0,00
1	311020001 RECEITA COM SERVIÇOS PRESTADOS	203-8	Nota 18541 - MUNICIPIO DE MARECHAL CANDIDO RONDON	635/6382881	0,00	359,00
1	312020004 (-) ISSQN	210-0	Nota 18541 - MUNICIPIO DE MARECHAL CANDIDO RONDON	635/6382882	17,86	0,00
1	111010001 CAIXA GERAL	1-9	Nota 18542 - MUNICIPIO DE MARECHAL CANDIDO RONDON	635/6382883	1.023,42	0,00
1	311020001 RECEITA COM SERVIÇOS PRESTADOS	203-8	Nota 18542 - MUNICIPIO DE MARECHAL CANDIDO RONDON	635/6382884	0,00	1.077,00
1	312020004 (-) ISSQN	210-0	Nota 18542 - MUNICIPIO DE MARECHAL CANDIDO RONDON	635/6382885	53,58	0,00
1	111010001 CAIXA GERAL	1-9	Nota 18543 - MUNICIPIO DE MARECHAL CANDIDO RONDON	635/6382886	9.210,76	0,00
1	311020001 RECEITA COM SERVIÇOS PRESTADOS	203-8	Nota 18543 - MUNICIPIO DE MARECHAL CANDIDO RONDON	635/6382887	0,00	9.693,00
1	312020004 (-) ISSQN	210-0	Nota 18543 - MUNICIPIO DE MARECHAL CANDIDO RONDON	635/6382888	482,24	0,00
1	111010001 CAIXA GERAL	1-9	Nota 18544 - MUNICIPIO DE MARECHAL CANDIDO RONDON	635/6382889	8.528,48	0,00
1	311020001 RECEITA COM SERVIÇOS PRESTADOS	203-8	Nota 18544 - MUNICIPIO DE MARECHAL CANDIDO RONDON	635/6382890	0,00	8.975,00
1	312020004 (-) ISSQN	210-0	Nota 18544 - MUNICIPIO DE MARECHAL CANDIDO RONDON	635/6382891	446,52	0,00
1	111010001 CAIXA GERAL	1-9	Nota 18545 - ANAHY PREFEITURA MUNICIPAL	635/6382892	2.189,00	0,00
1	311020001 RECEITA COM SERVIÇOS PRESTADOS	203-8	Nota 18545 - ANAHY PREFEITURA MUNICIPAL	635/6382892	0,00	2.189,00
1	111010001 CAIXA GERAL	1-9	Nota 18547 - PREFEITURA MUNICIPAL DE PATO BRAGADO	635/6382894	2.866,08	0,00
1	311020001 RECEITA COM SERVIÇOS PRESTADOS	203-8	Nota 18547 - PREFEITURA MUNICIPAL DE PATO BRAGADO	635/6382894	0,00	2.866,08
1	111010001 CAIXA GERAL	1-9	Nota 18548 - PREF MUNICIPAL DE SAO PEDRO DO IGUAÇU	635/6382896	2.535,00	0,00
1	311020001 RECEITA COM SERVIÇOS PRESTADOS	203-8	Nota 18548 - PREF MUNICIPAL DE SAO PEDRO DO IGUAÇU	635/6382896	0,00	2.535,00
1	111010001 CAIXA GERAL	1-9	Nota 18549 - PREFEITURA MUNICIPAL DE TERRA ROXA	635/6382898	199,00	0,00
1	311020001 RECEITA COM SERVIÇOS PRESTADOS	203-8	Nota 18549 - PREFEITURA MUNICIPAL DE TERRA ROXA	635/6382898	0,00	199,00
1	111010001 CAIXA GERAL	1-9	Nota 18550 - PREFEITURA MUNICIPAL DE TERRA ROXA	635/6382900	2.388,00	0,00
1	311020001 RECEITA COM SERVIÇOS PRESTADOS	203-8	Nota 18550 - PREFEITURA MUNICIPAL DE TERRA ROXA	635/6382900	0,00	2.388,00
1	111010001 CAIXA GERAL	1-9	Nota 18551 - PREFEITURA MUNICIPAL DE TERRA ROXA	635/6382902	199,00	0,00
1	311020001 RECEITA COM SERVIÇOS PRESTADOS	203-8	Nota 18551 - PREFEITURA MUNICIPAL DE TERRA ROXA	635/6382902	0,00	199,00
1	111010001 CAIXA GERAL	1-9	Nota 18552 - PREFEITURA MUNICIPAL DE TERRA ROXA	635/6382904	199,00	0,00
1	311020001 RECEITA COM SERVIÇOS PRESTADOS	203-8	Nota 18552 - PREFEITURA MUNICIPAL DE TERRA ROXA	635/6382904	0,00	199,00
1	111010001 CAIXA GERAL	1-9	Nota 18553 - PREFEITURA MUNICIPAL DE TERRA ROXA	635/6382906	1.393,00	0,00
1	311020001 RECEITA COM SERVIÇOS PRESTADOS	203-8	Nota 18553 - PREFEITURA MUNICIPAL DE TERRA ROXA	635/6382906	0,00	1.393,00
1	111010001 CAIXA GERAL	1-9	Nota 18554 - PREFEITURA MUNICIPAL DE TERRA ROXA	635/6382908	398,00	0,00
1	311020001 RECEITA COM SERVIÇOS PRESTADOS	203-8	Nota 18554 - PREFEITURA MUNICIPAL DE TERRA ROXA	635/6382908	0,00	398,00
1	111010001 CAIXA GERAL	1-9	Nota 18555 - PREFEITURA MUNICIPAL DE TERRA ROXA	635/6382910	398,00	0,00
1	311020001 RECEITA COM SERVIÇOS PRESTADOS	203-8	Nota 18555 - PREFEITURA MUNICIPAL DE TERRA ROXA	635/6382910	0,00	398,00
1	111010001 CAIXA GERAL	1-9	Nota 18556 - MUNICIPIO DE PLANALTO (665)	635/6382912	4.115,85	0,00
1	311020001 RECEITA COM SERVIÇOS PRESTADOS	203-8	Nota 18556 - MUNICIPIO DE PLANALTO (665)	635/6382912	0,00	4.115,85
1	111010001 CAIXA GERAL	1-9	Nota 18557 - MUNICIPIO DE SALTO DO LONTRA (713)	635/6382914	4.475,00	0,00
1	311020001 RECEITA COM SERVIÇOS PRESTADOS	203-8	Nota 18557 - MUNICIPIO DE SALTO DO LONTRA (713)	635/6382914	0,00	4.475,00
1	111010001 CAIXA GERAL	1-9	Nota 18558 - CORBELIA CAMARA MUNICIPAL (1003)	635/6382916	119,00	0,00
1	311020001 RECEITA COM SERVIÇOS PRESTADOS	203-8	Nota 18558 - CORBELIA CAMARA MUNICIPAL (1003)	635/6382916	0,00	119,00
1	111010001 CAIXA GERAL	1-9	Nota 18559 - MAL CDO RONDON CAMARA DE VEREADORES	635/6382918	247,39	0,00
1	311020001 RECEITA COM SERVIÇOS PRESTADOS	203-8	Nota 18559 - MAL CDO RONDON CAMARA DE VEREADORES	635/6382918	0,00	249,98
1	312020004 (-) ISSQN	210-0	Nota 18559 - MAL CDO RONDON CAMARA DE VEREADORES	635/6382920	2,59	0,00
1	111010001 CAIXA GERAL	1-9	Nota 18560 - PREFEITURA MUNICIPAL DE PALOTINA	635/6382921	2.665,00	0,00
1	311020001 RECEITA COM SERVIÇOS PRESTADOS	203-8	Nota 18560 - PREFEITURA MUNICIPAL DE PALOTINA	635/6382921	0,00	2.665,00
1	111010001 CAIXA GERAL	1-9	Nota 18561 - INSTITUTO DE PREVIDENCIA DOS SERVIDORES	635/6382923	26,63	0,00
1	311020001 RECEITA COM SERVIÇOS PRESTADOS	203-8	Nota 18561 - INSTITUTO DE PREVIDENCIA DOS SERVIDORES	635/6382923	0,00	26,63
1	111010001 CAIXA GERAL	1-9	Nota 18562 - MUNICIPIO DE ESPIGAO ALTO DO IGUAÇU	635/6382925	196,90	0,00
1	311020001 RECEITA COM SERVIÇOS PRESTADOS	203-8	Nota 18562 - MUNICIPIO DE ESPIGAO ALTO DO IGUAÇU	635/6382925	0,00	196,90
1	111010001 CAIXA GERAL	1-9	Nota 18563 - MUNICIPIO DE ESPIGAO ALTO DO IGUAÇU	635/6382927	1.378,30	0,00
1	311020001 RECEITA COM SERVIÇOS PRESTADOS	203-8	Nota 18563 - MUNICIPIO DE ESPIGAO ALTO DO IGUAÇU	635/6382927	0,00	1.378,30
1	111010001 CAIXA GERAL	1-9	Nota 18564 - MUNICIPIO DE ESPIGAO ALTO DO IGUAÇU	635/6382929	196,90	0,00
1	311020001 RECEITA COM SERVIÇOS PRESTADOS	203-8	Nota 18564 - MUNICIPIO DE ESPIGAO ALTO DO IGUAÇU	635/6382929	0,00	196,90
1	111010001 CAIXA GERAL	1-9	Nota 18565 - FUNDO MUNICIPAL DE SAUDE DE ESPIGAO ALTO	635/6382931	393,80	0,00
1	311020001 RECEITA COM SERVIÇOS PRESTADOS	203-8	Nota 18565 - FUNDO MUNICIPAL DE SAUDE DE ESPIGAO ALTO	635/6382931	0,00	393,80
1	111010001 CAIXA GERAL	1-9	Nota 18566 - PREFEITURA MUNICIPAL DE MARILUZ	635/6382933	2.925,00	0,00
1	311020001 RECEITA COM SERVIÇOS PRESTADOS	203-8	Nota 18566 - PREFEITURA MUNICIPAL DE MARILUZ	635/6382933	0,00	2.925,00
1	111010001 CAIXA GERAL	1-9	Nota 18567 - FUNDO MUNICIPAL DE SAÚDE DE COLOMBO (440)	635/6382935	154,90	0,00
1	311020001 RECEITA COM SERVIÇOS PRESTADOS	203-8	Nota 18567 - FUNDO MUNICIPAL DE SAÚDE DE COLOMBO (440)	635/6382935	0,00	154,90
1	111010001 CAIXA GERAL	1-9	Nota 18568 - PREFEITURA MUNICIPAL DE GUAIRA	635/6382937	1.733,29	0,00
1	311020001 RECEITA COM SERVIÇOS PRESTADOS	203-8	Nota 18568 - PREFEITURA MUNICIPAL DE GUAIRA	635/6382937	0,00	1.733,29
1	111010001 CAIXA GERAL	1-9	Nota 18569 - PREFEITURA MUNICIPAL DE GUAIRA	635/6382939	133,33	0,00
1	311020001 RECEITA COM SERVIÇOS PRESTADOS	203-8	Nota 18569 - PREFEITURA MUNICIPAL DE GUAIRA	635/6382939	0,00	133,33
1	111010001 CAIXA GERAL	1-9	Nota 18570 - FUNDO MUNICIPAL ASSISTENCIA SOCIAL	635/6382941	533,32	0,00
1	311020001 RECEITA COM SERVIÇOS PRESTADOS	203-8	Nota 18570 - FUNDO MUNICIPAL ASSISTENCIA SOCIAL	635/6382941	0,00	533,32
1	111010001 CAIXA GERAL	1-9	Nota 18571 - FUNDO MUNICIPAL DE SAUDE DE GUAIRA	635/6382943	1.866,62	0,00
1	311020001 RECEITA COM SERVIÇOS PRESTADOS	203-8	Nota 18571 - FUNDO MUNICIPAL DE SAUDE DE GUAIRA	635/6382943	0,00	1.866,62
1	111010001 CAIXA GERAL	1-9	Nota 18572 - PREFEITURA MUNICIPAL DE MATINHOS	635/6382945	8.166,50	0,00
1	311020001 RECEITA COM SERVIÇOS PRESTADOS	203-8	Nota 18572 - PREFEITURA MUNICIPAL DE MATINHOS	635/6382945	0,00	8.166,50

CNPJ: 10.786.517/0001-01

Consolidação: Empresa

Período: 01/01/2022 a 31/12/2022

Mês/Ano: 12/2022

Dia	Conta	Red.	Histórico	Lote/Lcto	Débito	Crédito
1	111010001		PRESTADOS CAIXA GERAL			
1	311020001	1-9	Nota 18573 - PREFEITURA MUNICIPAL DE MATINHOS	635/6382947	6.220,00	0,00
1	111010001	203-8	Nota 18573 - PREFEITURA MUNICIPAL DE MATINHOS	635/6382947	0,00	6.220,00
1	111010001		PRESTADOS CAIXA GERAL			
1	311020001	1-9	Nota 18574 - PREFEITURA MUNICIPAL DE MATINHOS	635/6382949	3.732,00	0,00
1	111010001	203-8	Nota 18574 - PREFEITURA MUNICIPAL DE MATINHOS	635/6382949	0,00	3.732,00
1	311010001		REVENDE DE MERCADORIAS CAIXA GERAL			
1	111010001	200-3	Nota 5318 - MUNDI MERCANTIL INDUSTRIA E COMERCIO DE	635/6383404	0,00	450,00
1	293030001	1-9	Nota 5318 - MUNDI MERCANTIL INDUSTRIA E COMERCIO DE	635/6383405	450,00	0,00
1	111010001	543-6	Nota 5319 - OESTE ADVENTURE TURISMO DE AVENTURA LTDA	635/6383408	0,00	800,00
1	193030001		REMESSA DE BEM DE MERCADORIA PARA COMODATO			
1	193030001	542-8	Nota 5319 - OESTE ADVENTURE TURISMO DE AVENTURA LTDA	635/6383409	800,00	0,00
1	293030001		REMESSA DE BEM DE MERCADORIA PARA COMODATO			
1	293030001	543-6	Nota 5323 - C.W ROCK YOU EIRELI 00008435	635/6383414	0,00	800,00
1	193030001		REMESSA DE BEM DE MERCADORIA PARA COMODATO			
1	193030001	542-8	Nota 5323 - C.W ROCK YOU EIRELI 00008435	635/6383415	800,00	0,00
1	421030028		SERVIÇO DE TERCEIROS (PJ)			
1	421030028	298-4	Nota 82650 - HENRY EQUIPAMENTOS ELETRONICOS E SISTEMA	636/6383600	4.346,95	0,00
1	111010001	1-9	Nota 82650 - HENRY EQUIPAMENTOS ELETRONICOS E SISTEMA	636/6383600	0,00	4.346,95
1	421030023		MATERIAL DE USO E CONSUMO			
1	421030023	293-3	Nota 1432 - CAMARGO VENDING LTDA	636/6383602	168,00	0,00
1	211010032		CAMARGO VENDING LTDA			
1	293030001	590-8	Nota 1432 - CAMARGO VENDING LTDA	636/6383602	0,00	168,00
1	193030001	543-6	Nota 62800 - INDUSTRIA SCHUMACHER LTDA	636/6383625	3.500,00	0,00
1	193030001		REMESSA DE BEM DE MERCADORIA PARA COMODATO			
1	193030001	542-8	Nota 62800 - INDUSTRIA SCHUMACHER LTDA	636/6383625	0,00	3.500,00
1	113110003		ESTOQUE DE MERC. PARA REVENDA			
1	113110003	39-6	Nota 1531 - HENRY EQUIPAMENTOS ELETRONICOS E SISTEMA	636/6383627	33.660,29	0,00
1	111010001	1-9	Nota 1531 - HENRY EQUIPAMENTOS ELETRONICOS E SISTEMA	636/6383627	0,00	33.660,29
1	293030001	543-6	Nota 5322 - C.W ROCK YOU EIRELI 00008435	636/6383654	600,00	0,00
1	193030001		REMESSA DE BEM DE MERCADORIA PARA COMODATO			
1	193030001	542-8	Nota 5322 - C.W ROCK YOU EIRELI 00008435	636/6383654	0,00	600,00
1	421030001		VIAGENS E ESTADIAS			
1	421030001	306-9	Nota 9353 - JULIANO T. DA CUNHA & CIA LTDA-ME	636/6383694	114,00	0,00
1	111010001	1-9	Nota 9353 - JULIANO T. DA CUNHA & CIA LTDA-ME	636/6383694	0,00	114,00
1	421030001	306-9	Nota 4334 - FL HOTEIS LTDA	636/6383696	95,00	0,00
1	111010001	1-9	Nota 4334 - FL HOTEIS LTDA	636/6383696	0,00	95,00
1	421030014		DISPENSÍDIOS COM ALIMENTAÇÃO			
1	421030014	284-4	NFC-e 50285 - RESTAURANTE PROTEINA	0/6386428	31,00	0,00
1	111010001	1-9	NFC-e 50285 - RESTAURANTE PROTEINA	0/6386428	0,00	31,00
1	421030014	284-4	NFC-e 5303 - PASTEL GOURMET LTDA	0/6386429	34,00	0,00
1	111010001	1-9	NFC-e 5303 - PASTEL GOURMET LTDA	0/6386429	0,00	34,00
2	213010008		PENSÃO ALIMENTICIA DE EMPREGADO A PAGAR			
2	213010008	695-5	PGTO PENSÃO ALIM. MÉS 11/22 - AFONSO NASCIMENTO	Total do Dia: 0/6181769	511.308,42	511.308,42
2	111010001		CAIXA GERAL			
2	111010001	1-9	PGTO PENSÃO ALIM. MÉS 11/22 - AFONSO NASCIMENTO	0/6181769	0,00	570,00
2	212010007		SICOOB C.P - CONTRATO Nº 159826			
2	212010007	669-6	EMPRESTIMO - PGTO PARCELA 18/28	630/6207327	4.124,51	0,00
2	111020007		SICOOB			
2	111020007	597-5	EMPRESTIMO - PGTO PARCELA 18/28	630/6207327	0,00	4.124,51
2	111020007	597-5	DEPOSITO - EFETUADO MES 12/22	630/6207328	14.000,00	0,00
2	111010001	1-9	DEPOSITO - EFETUADO MES 12/22	630/6207328	0,00	14.000,00
2	111010001	1-9	SAQUE C/ CARTAO 12/22	630/6207329	33.844,49	0,00
2	111020007	597-5	SAQUE C/ CARTAO 12/22	630/6207329	0,00	33.844,49
2	111020007	597-5	DEPOSITO - EFETUADO MES 12/22	630/6207330	374,00	0,00
2	111010001	1-9	DEPOSITO - EFETUADO MES 12/22	630/6207330	0,00	374,00
2	423010001		COMISSÕES BANCÁRIAS			
2	423010001	312-3	BANCO JUROS E COMISSOES 12/22	630/6207331	10,00	0,00
2	111020007	597-5	BANCO JUROS E COMISSOES 12/22	630/6207331	0,00	10,00
2	111020006	568-1	DEPOSITO - EFETUADO MES 12/22	631/6207661	1.126,97	0,00
2	111010001	1-9	DEPOSITO - EFETUADO MES 12/22	631/6207661	0,00	1.126,97
2	111020006	568-1	DEPOSITO - EFETUADO MES 12/22	631/6207662	2.145,05	0,00
2	111010001	1-9	DEPOSITO - EFETUADO MES 12/22	631/6207662	0,00	2.145,05
2	111010001	1-9	SAQUE C/ CARTAO 12/22	631/6207663	380,00	0,00
2	111020006	568-1	SAQUE C/ CARTAO 12/22	631/6207663	0,00	380,00
2	111010001	1-9	SAQUE C/ CARTAO 12/22	631/6207664	50,00	0,00
2	111020006	568-1	SAQUE C/ CARTAO 12/22	631/6207664	0,00	50,00
2	111010001	1-9	SAQUE C/ CARTAO 12/22	631/6207665	813,51	0,00
2	111020006	568-1	SAQUE C/ CARTAO 12/22	631/6207665	0,00	813,51
2	111010001	1-9	SAQUE C/ CARTAO 12/22	631/6207666	760,00	0,00
2	111020006	568-1	SAQUE C/ CARTAO 12/22	631/6207666	0,00	760,00
2	111010001	1-9	SAQUE C/ CARTAO 12/22	631/6207667	570,00	0,00
2	111020006	568-1	SAQUE C/ CARTAO 12/22	631/6207667	0,00	570,00
2	111010001	1-9	SAQUE C/ CARTAO 12/22	631/6207668	2.264,80	0,00
2	111020006	568-1	SAQUE C/ CARTAO 12/22	631/6207668	0,00	2.264,80
2	423010001		COMISSÕES BANCÁRIAS			
2	423010001	312-3	BANCO JUROS E COMISSOES 12/22	631/6207669	5,55	0,00
2	111020006	568-1	BANCO JUROS E COMISSOES 12/22	631/6207669	0,00	5,55
2	423010001		COMISSÕES BANCÁRIAS			
2	423010001	312-3	BANCO JUROS E COMISSOES 12/22	631/6207670	3,70	0,00
2	111020006	568-1	BANCO JUROS E COMISSOES 12/22	631/6207670	0,00	3,70
2	111020002		BANCO DO BRASIL SA			
2	111020002	3-5	DEPOSITO - EFETUADO MES 12/22	632/6207872	8.598,24	0,00
2	111010001	1-9	DEPOSITO - EFETUADO MES 12/22	632/6207872	0,00	8.598,24
2	111020002	3-5	DEPOSITO - EFETUADO MES 12/22	632/6207873	393,80	0,00
2	111010001	1-9	DEPOSITO - EFETUADO MES 12/22	632/6207873	0,00	393,80
2	111020002	3-5	DEPOSITO - EFETUADO MES 12/22	632/6207874	393,80	0,00
2	111010001	1-9	DEPOSITO - EFETUADO MES 12/22	632/6207874	0,00	393,80
2	111020002	3-5	DEPOSITO - EFETUADO MES 12/22	632/6207875	1.378,30	0,00
2	111010001	1-9	DEPOSITO - EFETUADO MES 12/22	632/6207875	0,00	1.378,30
2	111020002	3-5	APLICAÇÃO FINANCEIRA - RESGATE 12/22	632/6207876	0,01	0,00
2	111030013		RENDE FACIL - BANCO DO BRASIL			
2	111030013	741-2	APLICAÇÃO FINANCEIRA - RESGATE 12/22	632/6207876	0,00	0,01
2	111010001	1-9	SAQUE C/ CARTAO 12/22	632/6207877	14.000,00	0,00

[assinatura]

CNPJ: 10.786.517/0001-01

Consolidação: Empresa

Período: 01/01/2022 a 31/12/2022

Mês/Ano: 12/2022

Dia	Conta	Red.	Histórico	Lote/Lcto	Débito	Crédito
2	111020002	3-5	SAQUE C/ CARTAO 12/22	632/6207877	0,00	14.000,00
2	111020002	3-5	APLICAÇÃO FINANCEIRA - RESGATE 12/22	632/6207878	3.235,85	0,00
2	111030013	741-2	RENDÉ FACIL - BANCO DO BRASIL	632/6207878	0,00	3.235,85
2	423020003	317-4	JUROS PGTO S/ EMPRESTIMO 12/22	0/6208385	41,21	0,00
2	212010007	669-6	JUROS PGTO S/ EMPRESTIMO 12/22	0/6208385	0,00	41,21
2	423020003	317-4	JUROS PGTO S/ EMPRESTIMO 12/22	0/6208387	2,84	0,00
2	212010007	669-6	JUROS PGTO S/ EMPRESTIMO 12/22	0/6208387	0,00	2,84
2	111010001	1-9	Nota 18575 - MUNICIPIO-DE ITAPEJARA D'OESTE (730)	635/6382951	1.790,00	0,00
2	311020001	203-8	Nota 18575 - MUNICIPIO DE ITAPEJARA D'OESTE (730)	635/6382951	0,00	1.790,00
2	111010001	1-9	Nota 18576 - PREFEITURA MUNICIPAL DE CAMPO LARGO (507)	635/6382953	245,00	0,00
2	311020001	203-8	Nota 18576 - PREFEITURA MUNICIPAL DE CAMPO LARGO (507)	635/6382953	0,00	245,00
2	111010001	1-9	Nota 18577 - PREFEITURA MUNICIPAL DE CAMPO LARGO (507)	635/6382955	245,00	0,00
2	311020001	203-8	Nota 18577 - PREFEITURA MUNICIPAL DE CAMPO LARGO (507)	635/6382955	0,00	245,00
2	111010001	1-9	Nota 18578 - PREFEITURA MUNICIPAL DE CAMPO LARGO (507)	635/6382957	245,00	0,00
2	311020001	203-8	Nota 18578 - PREFEITURA MUNICIPAL DE CAMPO LARGO (507)	635/6382957	0,00	245,00
2	111010001	1-9	Nota 18579 - PREFEITURA MUNICIPAL DE CAMPO LARGO (507)	635/6382959	490,00	0,00
2	311020001	203-8	Nota 18579 - PREFEITURA MUNICIPAL DE CAMPO LARGO (507)	635/6382959	0,00	490,00
2	111010001	1-9	Nota 18580 - PREFEITURA MUNICIPAL DE CAMPO LARGO (507)	635/6382961	245,00	0,00
2	311020001	203-8	Nota 18580 - PREFEITURA MUNICIPAL DE CAMPO LARGO (507)	635/6382961	0,00	245,00
2	111010001	1-9	Nota 18581 - PREFEITURA MUNICIPAL DE CAMPO LARGO (507)	635/6382963	2.450,00	0,00
2	311020001	203-8	Nota 18581 - PREFEITURA MUNICIPAL DE CAMPO LARGO (507)	635/6382963	0,00	2.450,00
2	111010001	1-9	Nota 18582 - PREFEITURA MUNICIPAL DE CAMPO LARGO (507)	635/6382965	1.225,00	0,00
2	311020001	203-8	Nota 18582 - PREFEITURA MUNICIPAL DE CAMPO LARGO (507)	635/6382965	0,00	1.225,00
2	111010001	1-9	Nota 18583 - PREFEITURA MUNICIPAL DE CAMPO LARGO (507)	635/6382967	1.225,00	0,00
2	311020001	203-8	Nota 18583 - PREFEITURA MUNICIPAL DE CAMPO LARGO (507)	635/6382967	0,00	1.225,00
2	111010001	1-9	Nota 18584 - PREFEITURA MUNICIPAL DE CAMPO LARGO (507)	635/6382969	2.450,00	0,00
2	311020001	203-8	Nota 18584 - PREFEITURA MUNICIPAL DE CAMPO LARGO (507)	635/6382969	0,00	2.450,00
2	111010001	1-9	Nota 18585 - PREFEITURA MUNICIPAL DE CAMPO LARGO (507)	635/6382971	2.205,00	0,00
2	311020001	203-8	Nota 18585 - PREFEITURA MUNICIPAL DE CAMPO LARGO (507)	635/6382971	0,00	2.205,00
2	111010001	1-9	Nota 18586 - PREFEITURA MUNICIPAL DE CAMPO LARGO (507)	635/6382973	245,00	0,00
2	311020001	203-8	Nota 18586 - PREFEITURA MUNICIPAL DE CAMPO LARGO (507)	635/6382973	0,00	245,00
2	111010001	1-9	Nota 18587 - PREFEITURA MUNICIPAL DE CAMPO LARGO (507)	635/6382975	245,00	0,00
2	311020001	203-8	Nota 18587 - PREFEITURA MUNICIPAL DE CAMPO LARGO (507)	635/6382975	0,00	245,00
2	111010001	1-9	Nota 18588 - PREFEITURA MUNICIPAL DE CAMPO LARGO (507)	635/6382977	245,00	0,00
2	311020001	203-8	Nota 18588 - PREFEITURA MUNICIPAL DE CAMPO LARGO (507)	635/6382977	0,00	245,00
2	111010001	1-9	Nota 18589 - PREFEITURA MUNICIPAL DE CAMPO LARGO (507)	635/6382979	980,00	0,00
2	311020001	203-8	Nota 18589 - PREFEITURA MUNICIPAL DE CAMPO LARGO (507)	635/6382979	0,00	980,00
2	111010001	1-9	Nota 18590 - PREFEITURA MUNICIPAL DE CAMPO LARGO (507)	635/6382981	245,00	0,00
2	311020001	203-8	Nota 18590 - PREFEITURA MUNICIPAL DE CAMPO LARGO (507)	635/6382981	0,00	245,00
2	111010001	1-9	Nota 18591 - PREFEITURA MUNICIPAL DE CAMPO LARGO (507)	635/6382983	9.555,00	0,00
2	311020001	203-8	Nota 18591 - PREFEITURA MUNICIPAL DE CAMPO LARGO (507)	635/6382983	0,00	9.555,00
2	111010001	1-9	Nota 18592 - PREFEITURA MUNICIPAL DE CAMPO LARGO (507)	635/6382985	5.145,00	0,00
2	311020001	203-8	Nota 18592 - PREFEITURA MUNICIPAL DE CAMPO LARGO (507)	635/6382985	0,00	5.145,00
2	111010001	1-9	Nota 18593 - PREFEITURA MUNICIPAL DE CAMPO LARGO (507)	635/6382987	245,00	0,00
2	311020001	203-8	Nota 18593 - PREFEITURA MUNICIPAL DE CAMPO LARGO (507)	635/6382987	0,00	245,00
2	111010001	1-9	Nota 18594 - PREFEITURA MUNICIPAL DE CAMPO LARGO (507)	635/6382989	1.470,00	0,00
2	311020001	203-8	Nota 18594 - PREFEITURA MUNICIPAL DE CAMPO LARGO (507)	635/6382989	0,00	1.470,00
2	111010001	1-9	Nota 18595 - MUNICIPIO DE CAMPINA GRANDE DO SUL (615)	635/6382991	5.040,00	0,00
2	311020001	203-8	Nota 18595 - MUNICIPIO DE CAMPINA GRANDE DO SUL (615)	635/6382991	0,00	5.040,00
2	111010001	1-9	Nota 18596 - MUNICIPIO DE CAMPINA GRANDE DO SUL (615)	635/6382993	252,00	0,00
2	311020001	203-8	Nota 18596 - MUNICIPIO DE CAMPINA GRANDE DO SUL (615)	635/6382993	0,00	252,00
2	111010001	1-9	Nota 18598 - MUNICIPIO DE CAMPINA GRANDE DO SUL (615)	635/6382995	252,00	0,00
2	311020001	203-8	Nota 18598 - MUNICIPIO DE CAMPINA GRANDE DO SUL (615)	635/6382995	0,00	252,00
2	421030043	629-7	Nota 723699 - GIRAFÁ COMERCIO ELETRONICO LTDA (MONITOR GAMER LED SAMSUNG 24 LC24F390FLMZD 7892509095136)	636/6383620	932,22	0,00
2	111010001	1-9	Nota 723699 - GIRAFÁ COMERCIO ELETRONICO LTDA	636/6383621	0,00	961,32
2	421030017	287-9	Nota 723699 - GIRAFÁ COMERCIO ELETRONICO LTDA	636/6383622	29,10	0,00
2	421030043	629-7	Nota 16861 - YAN IMPORTACAO E EXPORTACAO DE PRODUTOS (SUPORTE P/ 2 MONITOR DE MESA)	636/6383623	226,80	0,00
2	111010001	1-9	Nota 16861 - YAN IMPORTACAO E EXPORTACAO DE PRODUTOS (SUPORTE P/ 2 MONITOR DE MESA)	636/6383623	0,00	226,80
2	421030017	287-9	Nota 8406937 - EXPRESSO PRINCESA DOS CAMPOS S/A	636/6383682	283,19	0,00
2	211010006	468-5	Nota 8406937 - EXPRESSO PRINCESA DOS CAMPOS S/A	636/6383682	0,00	283,19
2	421030001	306-9	Nota 6306 - HOTEL BEDIN LTDA	636/6383698	103,00	0,00
2	111010001	1-9	Nota 6306 - HOTEL BEDIN LTDA	636/6383698	0,00	103,00
2	421030014	284-4	NFC-e 36266 - L. F. DEBORTOLI RESTAURANTE	0/6386422	33,00	0,00
2	111010001	1-9	NFC-e 36266 - L. F. DEBORTOLI RESTAURANTE	0/6386422	0,00	33,00
2	421030007	277-1	NFC-e 106366 - POSTO SHELL ALVORADA	0/6386423	267,80	0,00
2	111010001	1-9	NFC-e 106366 - POSTO SHELL ALVORADA	0/6386423	0,00	267,80
<b>Total do Dia:</b>					<b>127.695,74</b>	<b>127.695,74</b>

CNPJ: 10.786.517/0001-01

Consolidação: Empresa

Período: 01/01/2022 a 31/12/2022

Mês/Ano: 12/2022

Dia	Conta	Red.	Histórico	Lote/Lcto	Débito	Crédito
5	421030026 SEGUROS	296-8	SEGURO VLR A APRORRIAR 18.60.2022.0612139 - 04/12 AVOS	0/6181889	77.24	0,00
5	114010001 PRÊMIOS DE SEGUROS A APRORRIAR	43-4	SEGURO VLR A APRORRIAR 18.60.2022.0612139 - 04/12 AVOS	0/6181889	0,00	77.24
5	423010001 COMISSÕES BANCÁRIAS	312-3	BANCO JUROS E COMISSOES 12/22	630/6207332	54,90	0,00
5	111020007 SICOOB	597-5	BANCO JUROS E COMISSOES 12/22	630/6207332	0,00	54,90
5	111020007 SICOOB	597-5	DEPOSITO - EFETUADO MES 12/22	630/6207333	628,79	0,00
5	111010001 CAIXA GERAL	1-9	DEPOSITO - EFETUADO MES 12/22	630/6207333	0,00	628,79
5	423010001 COMISSÕES BANCÁRIAS	312-3	BANCO JUROS E COMISSOES 12/22	630/6207334	12,00	0,00
5	111020007 SICOOB	597-5	BANCO JUROS E COMISSOES 12/22	630/6207334	0,00	12,00
5	111010001 CAIXA GERAL	1-9	SAQUE C/ CARTAO 12/22	631/6207671	190,00	0,00
5	111020006 SICREDI	568-1	SAQUE C/ CARTAO 12/22	631/6207671	0,00	190,00
5	111020006 SICREDI	568-1	DEPOSITO - EFETUADO MES 12/22	631/6207672	572,36	0,00
5	111010001 CAIXA GERAL	1-9	DEPOSITO - EFETUADO MES 12/22	631/6207672	0,00	572,36
5	111020006 SICREDI	568-1	DEPOSITO - EFETUADO MES 12/22	631/6207673	4.702,50	0,00
5	111010001 CAIXA GERAL	1-9	DEPOSITO - EFETUADO MES 12/22	631/6207673	0,00	4.702,50
5	423010001 COMISSÕES BANCÁRIAS	312-3	BANCO JUROS E COMISSOES 12/22	631/6207674	11,00	0,00
5	111020006 SICREDI	568-1	BANCO JUROS E COMISSOES 12/22	631/6207674	0,00	11,00
5	423010001 COMISSÕES BANCÁRIAS	312-3	BANCO JUROS E COMISSOES 12/22	631/6207675	2,00	0,00
5	111020006 SICREDI	568-1	BANCO JUROS E COMISSOES 12/22	631/6207675	0,00	2,00
5	423010001 COMISSÕES BANCÁRIAS	312-3	BANCO JUROS E COMISSOES 12/22	631/6207676	5,55	0,00
5	111020006 SICREDI	568-1	BANCO JUROS E COMISSOES 12/22	631/6207676	0,00	5,55
5	212010009 SICREDI C.P - CONTRATO Nº C11633147	730-7	EMPRESTIMO - PGTO PARCELA 16/24	631/6207677	2.310,41	0,00
5	111020006 SICREDI	568-1	EMPRESTIMO - PGTO PARCELA 16/24	631/6207677	0,00	2.310,41
5	111020006 SICREDI	568-1	DEPOSITO - EFETUADO MES 12/22	631/6207678	20.000,00	0,00
5	111010001 CAIXA GERAL	1-9	DEPOSITO - EFETUADO MES 12/22	631/6207678	0,00	20.000,00
5	111010001 CAIXA GERAL	1-9	SAQUE C/ CARTAO 12/22	631/6207679	25.000,00	0,00
5	111020006 SICREDI	568-1	SAQUE C/ CARTAO 12/22	631/6207679	0,00	25.000,00
5	423010001 COMISSÕES BANCÁRIAS	312-3	BANCO JUROS E COMISSOES 12/22	631/6207680	11,10	0,00
5	111020006 SICREDI	568-1	BANCO JUROS E COMISSOES 12/22	631/6207680	0,00	11,10
5	423010001 COMISSÕES BANCÁRIAS	312-3	BANCO JUROS E COMISSOES 12/22	631/6207681	7,00	0,00
5	111020006 SICREDI	568-1	BANCO JUROS E COMISSOES 12/22	631/6207681	0,00	7,00
5	423010001 COMISSÕES BANCÁRIAS	312-3	BANCO JUROS E COMISSOES 12/22	631/6207682	33,30	0,00
5	111020006 SICREDI	568-1	BANCO JUROS E COMISSOES 12/22	631/6207682	0,00	33,30
5	111020002 BANCO DO BRASIL SA	3-5	DEPOSITO - EFETUADO MES 12/22	632/6207879	44.000,00	0,00
5	111010001 CAIXA GERAL	1-9	DEPOSITO - EFETUADO MES 12/22	632/6207879	0,00	44.000,00
5	111020002 BANCO DO BRASIL SA	3-5	DEPOSITO - EFETUADO MES 12/22	632/6207880	6.760,00	0,00
5	111010001 CAIXA GERAL	1-9	DEPOSITO - EFETUADO MES 12/22	632/6207880	0,00	6.760,00
5	111020002 BANCO DO BRASIL SA	3-5	APLICAÇÃO FINANCEIRA - RESGATE 12/22	632/6207881	0,01	0,00
5	111030013 RENDE FACIL - BANCO DO BRASIL	741-2	APLICAÇÃO FINANCEIRA - RESGATE 12/22	632/6207881	0,00	0,01
5	111010001 CAIXA GERAL	1-9	SAQUE C/ CARTAO 12/22	632/6207882	20.000,00	0,00
5	111020002 BANCO DO BRASIL SA	3-5	SAQUE C/ CARTAO 12/22	632/6207882	0,00	20.000,00
5	111010001 CAIXA GERAL	1-9	SAQUE C/ CARTAO 12/22	632/6207883	899,29	0,00
5	111020002 BANCO DO BRASIL SA	3-5	SAQUE C/ CARTAO 12/22	632/6207883	0,00	899,29
5	111010001 CAIXA GERAL	1-9	SAQUE C/ CARTAO 12/22	632/6207884	15,35	0,00
5	111020002 BANCO DO BRASIL SA	3-5	SAQUE C/ CARTAO 12/22	632/6207884	0,00	15,35
5	111010001 CAIXA GERAL	1-9	SAQUE C/ CARTAO 12/22	632/6207885	50,00	0,00
5	111020002 BANCO DO BRASIL SA	3-5	SAQUE C/ CARTAO 12/22	632/6207885	0,00	50,00
5	111010001 CAIXA GERAL	1-9	SAQUE C/ CARTAO 12/22	632/6207886	985,00	0,00
5	111020002 BANCO DO BRASIL SA	3-5	SAQUE C/ CARTAO 12/22	632/6207886	0,00	985,00
5	111010001 CAIXA GERAL	1-9	SAQUE C/ CARTAO 12/22	632/6207887	70,00	0,00
5	111020002 BANCO DO BRASIL SA	3-5	SAQUE C/ CARTAO 12/22	632/6207887	0,00	70,00
5	111010001 CAIXA GERAL	1-9	SAQUE C/ CARTAO 12/22	632/6207888	60,00	0,00
5	111020002 BANCO DO BRASIL SA	3-5	SAQUE C/ CARTAO 12/22	632/6207888	0,00	60,00
5	111010001 CAIXA GERAL	1-9	SAQUE C/ CARTAO 12/22	632/6207889	120,00	0,00
5	111020002 BANCO DO BRASIL SA	3-5	SAQUE C/ CARTAO 12/22	632/6207889	0,00	120,00
5	111010001 CAIXA GERAL	1-9	SAQUE C/ CARTAO 12/22	632/6207890	825,00	0,00
5	111020002 BANCO DO BRASIL SA	3-5	SAQUE C/ CARTAO 12/22	632/6207890	0,00	825,00
5	111010001 CAIXA GERAL	1-9	SAQUE C/ CARTAO 12/22	632/6207891	250,00	0,00
5	111020002 BANCO DO BRASIL SA	3-5	SAQUE C/ CARTAO 12/22	632/6207891	0,00	250,00
5	111010001 CAIXA GERAL	1-9	SAQUE C/ CARTAO 12/22	632/6207892	1.477,50	0,00
5	111020002 BANCO DO BRASIL SA	3-5	SAQUE C/ CARTAO 12/22	632/6207892	0,00	1.477,50
5	111010001 CAIXA GERAL	1-9	SAQUE C/ CARTAO 12/22	632/6207893	110,00	0,00
5	111020002 BANCO DO BRASIL SA	3-5	SAQUE C/ CARTAO 12/22	632/6207893	0,00	110,00
5	111010001 CAIXA GERAL	1-9	SAQUE C/ CARTAO 12/22	632/6207894	143,07	0,00
5	111020002 BANCO DO BRASIL SA	3-5	SAQUE C/ CARTAO 12/22	632/6207894	0,00	143,07
5	111010001 CAIXA GERAL	1-9	SAQUE C/ CARTAO 12/22	632/6207895	162,23	0,00
5	111020002 BANCO DO BRASIL SA	3-5	SAQUE C/ CARTAO 12/22	632/6207895	0,00	162,23
5	111010001 CAIXA GERAL	1-9	SAQUE C/ CARTAO 12/22	632/6207896	180,00	0,00
5	111020002 BANCO DO BRASIL SA	3-5	SAQUE C/ CARTAO 12/22	632/6207896	0,00	180,00
5	111010001 CAIXA GERAL	1-9	SAQUE C/ CARTAO 12/22	632/6207897	190,00	0,00
5	111020002 BANCO DO BRASIL SA	3-5	SAQUE C/ CARTAO 12/22	632/6207897	0,00	190,00
5	111010001 CAIXA GERAL	1-9	SAQUE C/ CARTAO 12/22	632/6207898	5.983,86	0,00
5	111020002 BANCO DO BRASIL SA	3-5	SAQUE C/ CARTAO 12/22	632/6207898	0,00	5.983,86
5	423010001 COMISSÕES BANCÁRIAS	312-3	BANCO JUROS E COMISSOES 12/22	632/6207899	10,00	0,00
5	111020002 BANCO DO BRASIL SA	3-5	BANCO JUROS E COMISSOES 12/22	632/6207899	0,00	10,00
5	111030009 TITULO DE CAPITALIZAÇÃO - OUROCAP	601-7	OUROCAP - APLICAÇÃO FINANCEIRA 17/36 - 79460	632/6207900	1.107,04	0,00
5	111020002 BANCO DO BRASIL SA	3-5	OUROCAP - APLICAÇÃO FINANCEIRA 17/36 - 79460	632/6207900	0,00	1.107,04
5	111030013 RENDE FACIL - BANCO DO BRASIL	741-2	APLICAÇÃO FINANCEIRA 12/22	632/6207901	18.121,67	0,00
5	111020002 BANCO DO BRASIL SA	3-5	APLICAÇÃO FINANCEIRA 12/22	632/6207901	0,00	18.121,67
5	423020003 JUROS PASSIVOS	317-4	ENCARGOS APROPRIADOS PARCELA 16/24 - C11633147-6	0/6209336	260,91	0,00
5	212030001 (-) ENCARGOS FINANCEIROS A APRORRIAR	740-4	ENCARGOS APROPRIADOS PARCELA 16/24 - C11633147-6	0/6209336	0,00	260,91
5	111010001 CAIXA GERAL	1-9	Nota 18599 - FABIANA FERNANDA SCHNEIDER EIRELI - ME	635/6382997	46,00	0,00
5	311020001 RECEITA COM SERVIÇOS PRESTADOS	203-8	Nota 18599 - FABIANA FERNANDA SCHNEIDER EIRELI - ME	635/6382997	0,00	46,00
5	111010001 CAIXA GERAL	1-9	Nota 18600 - KAWACKI COM. DE CALÇADOS LTDA	635/6382999	92,00	0,00
5	311020001 RECEITA COM SERVIÇOS PRESTADOS	203-8	Nota 18600 - KAWACKI COM. DE CALÇADOS LTDA	635/6382999	0,00	92,00
5	111010001 CAIXA GERAL	1-9	Nota 18601 - EDISON SCHNEIDER ESPORTE - EPP	635/6383001	80,00	0,00
5	311020001 RECEITA COM SERVIÇOS PRESTADOS	203-8	Nota 18601 - EDISON SCHNEIDER ESPORTE - EPP	635/6383001	0,00	80,00
5	111010001 CAIXA GERAL	1-9	Nota 18602 - RAFAEL AUGUSTO KAWACKI SCHNEIDER - ME (5	635/6383003	84,00	0,00
5	311020001 RECEITA COM SERVIÇOS PRESTADOS	203-8	Nota 18602 - RAFAEL AUGUSTO KAWACKI SCHNEIDER - ME (5	635/6383003	0,00	84,00
5	111010001 CAIXA GERAL	1-9	Nota 18603 - COM. CALÇADOS ENI LTDA	635/6383005	85,80	0,00
5	311020001 RECEITA COM SERVIÇOS	203-8	Nota 18603 - COM. CALÇADOS ENI LTDA	635/6383005	0,00	85,80

*[Handwritten signatures]*

CNPJ: 10.786.517/0001-01

Consolidação: Empresa

Período: 01/01/2022 a 31/12/2022

Mês/Ano: 12/2022

Dia	Conta	Red.	Histórico	Lote/Lcto	Débito	Crédito
	PRESTADOS					
5	111010001 CAIXA GERAL	1-9	Nota 18604 - COM CALÇADOS GREMARI LTDA	635/6383007	85,80	0,00
5	311020001 RECEITA COM SERVIÇOS PRESTADOS	203-8	Nota 18604 - COM CALÇADOS GREMARI LTDA	635/6383007	0,00	85,80
5	111010001 CAIXA GERAL	1-9	Nota 18605 - Helle Equipamentos Eletricos Eireli	635/6383009	149,90	0,00
5	311020001 RECEITA COM SERVIÇOS PRESTADOS	203-8	Nota 18605 - Helle Equipamentos Eletricos Eireli	635/6383009	0,00	149,90
5	111010001 CAIXA GERAL	1-9	Nota 18606 - Helle Equipamentos Eletricos Eireli	635/6383011	139,90	0,00
5	311020001 RECEITA COM SERVIÇOS PRESTADOS	203-8	Nota 18606 - Helle Equipamentos Eletricos Eireli	635/6383011	0,00	139,90
5	111010001 CAIXA GERAL	1-9	Nota 18607 - J HELTE EIRELI	635/6383013	159,90	0,00
5	311020001 RECEITA COM SERVIÇOS PRESTADOS	203-8	Nota 18607 - J HELTE EIRELI	635/6383013	0,00	159,90
5	111010001 CAIXA GERAL	1-9	Nota 18608 - J HELTE EIRELI	635/6383015	149,90	0,00
5	311020001 RECEITA COM SERVIÇOS PRESTADOS	203-8	Nota 18608 - J HELTE EIRELI	635/6383015	0,00	149,90
5	111010001 CAIXA GERAL	1-9	Nota 18609 - J. HELTE LTDA	635/6383017	99,90	0,00
5	311020001 RECEITA COM SERVIÇOS PRESTADOS	203-8	Nota 18609 - J. HELTE LTDA	635/6383017	0,00	99,90
5	111010001 CAIXA GERAL	1-9	Nota 18610 - CLAUDIO M. JABER (915)	635/6383019	139,00	0,00
5	311020001 RECEITA COM SERVIÇOS PRESTADOS	203-8	Nota 18610 - CLAUDIO M. JABER (915)	635/6383019	0,00	139,00
5	293030001 REMESSA DE BEM DE MERCADORIA PARA COMODATO	543-6	Nota 5325 - INSTITUTO DE PREVIDENCIA DOS SERVIDORES	635/6383418	0,00	800,00
5	193030001 REMESSA DE BEM DE MERCADORIA PARA COMODATO	542-8	Nota 5325 - INSTITUTO DE PREVIDENCIA DOS SERVIDORES	635/6383419	800,00	0,00
5	421030023 MATERIAL DE USO E CONSUMO	293-3	Nota 11 - MARU COMERCIO DE SORVETES LTDA	636/6383629	137,20	0,00
5	111010001 CAIXA GERAL	1-9	Nota 11 - MARU COMERCIO DE SORVETES LTDA	636/6383629	0,00	137,20
5	312010001 DEVOLUÇÕES DE VENDAS	204-6	Nota 5324 - RAFAEL AUGUSTO KAWACKI SCHNEIDER - ME (5)	636/6383656	45,00	0,00
5	111010001 CAIXA GERAL	1-9	Nota 5324 - RAFAEL AUGUSTO KAWACKI SCHNEIDER - ME (5)	636/6383656	0,00	45,00
5	211010208 GILVANY HECK	733-1	DUPLICATA - PGTO N. 1610	0/6386294	190,00	0,00
5	111010001 CAIXA GERAL	1-9	DUPLICATA - PGTO N. 1610	0/6386294	0,00	190,00
5	211010202 PEREIRA E PAIVA INDUSTRIA E COMERCIO LTD	722-6	DUPLICATA - PGTO N. 6666 - 6/6	0/6386295	985,00	0,00
5	111010001 CAIXA GERAL	1-9	DUPLICATA - PGTO N. 6666 - 6/6	0/6386295	0,00	985,00
5	211010001 HENRY EQUIP ELETR. E SIST	460-0	DUPLICATA - PGTO N. 80564 - 4/4	0/6386296	899,32	0,00
5	421030036 TAXA CIEE/PR	471-5	PGTO CIEE/PR MÊS 11/22	0/6386297	75,00	0,00
5	111010001 CAIXA GERAL	1-9	PGTO CIEE/PR MÊS 11/22	0/6386298	0,00	825,00
5	421010014 BOLSA-AUXILIO CIEE/PR	470-7	PGTO CIEE/PR MÊS 11/22	0/6386299	750,00	0,00
5	211010031 ELETRICA COSTA OESTE	589-4	DUPLICATA - PGTO N. 38751	0/6386300	110,00	0,00
5	111010001 CAIXA GERAL	1-9	DUPLICATA - PGTO N. 38751	0/6386300	0,00	110,00
5	211010035 BOLSA DE LICITACOES E LEILÕES DO BRASIL	593-2	DUPLICATA - PGTO N. 206759 - 11/12	0/6386301	50,00	0,00
5	111010001 CAIXA GERAL	1-9	DUPLICATA - PGTO N. 206759 - 11/12	0/6386301	0,00	50,00
5	421030007 COMBUSTIVEIS E LUBRIFICANTES	277-1	NFC-e 30296 - MALASSISE COMERCIO DE COMBUSTIVEL LTDA	0/6386362	186,25	0,00
5	111010001 CAIXA GERAL	1-9	NFC-e 30296 - MALASSISE COMERCIO DE COMBUSTIVEL LTDA	0/6386363	0,00	204,24
5	421030023 MATERIAL DE USO E CONSUMO	293-3	NFC-e 30296 - MALASSISE COMERCIO DE COMBUSTIVEL LTDA	0/6386364	15,99	0,00
5	421030014 DISPÊNDIOS COM ALIMENTAÇÃO	284-4	NFC-e 133246 - RESTAURANTE E LANCHONETE PRA FRENTE BRASIL LTDA	0/6386369	42,90	0,00
5	111010001 CAIXA GERAL	1-9	NFC-e 133246 - RESTAURANTE E LANCHONETE PRA FRENTE BRASIL LTDA	0/6386369	0,00	42,90
5	421030015 ENERGIA ELÉTRICA	285-2	ENERGIA ELETRICA PG MES 11/22 - 109183835	0/6386515	143,07	0,00
5	111010001 CAIXA GERAL	1-9	ENERGIA ELETRICA PG MES 11/22 - 109183835	0/6386515	0,00	143,07
5	421030015 ENERGIA ELÉTRICA	285-2	ENERGIA ELETRICA PG MES 11/22 - 109183860	0/6386516	162,23	0,00
5	111010001 CAIXA GERAL	1-9	ENERGIA ELETRICA PG MES 11/22 - 109183860	0/6386516	0,00	162,23
5	214010008 ICMS A RECOLHER	173-2	ICMS - PGTO GUIA MÊS 10/22	0/6386728	15,35	0,00
5	111010001 CAIXA GERAL	1-9	ICMS - PGTO GUIA MÊS 10/22	0/6386728	0,00	15,35
5	111010001 CAIXA GERAL	1-9	DUPLICATA - PGTO N. 80564 - 4/4	0/6397909	0,00	899,29
5	421030003 DESCONTOS FINANCEIROS OBTIDOS	215-1	DUPLICATA - PGTO N. 80564 - 4/4	0/6397910	0,00	0,03
5	111010001 CAIXA GERAL	1-9	TED BCO 1 AGE 0859 CTA 352071 - RETIRADA EM C/C	637/6402546	44.000,00	0,00
5	111020008 BANCO XP INVESTIMENTOS CCTVM S/A	671-8	TED BCO 1 AGE 0859 CTA 352071 - RETIRADA EM C/C	637/6402546	0,00	44.000,00
5	423010005 CUSTOS/DESPESAS COM AÇÕES	682-3	Taxa de intermediarçãoe doador TOTS3 2022111700395876240001-1	637/6402547	6,14	0,00
5	111020008 BANCO XP INVESTIMENTOS CCTVM S/A	671-8	Taxa de intermediarçãoe doador TOTS3 2022111700395876240001-1	637/6402547	0,00	6,14
5	111020008 BANCO XP INVESTIMENTOS CCTVM S/A	671-8	Cr.dito Ref. Taxa de Remuneraçãoe BTC TOTS	637/6402548	20,44	0,00
5	313030005 TAXA DE REMUNERAÇÃO S/AÇÕES	743-9	Cr.dito Ref. Taxa de Remuneraçãoe BTC TOTS	637/6402548	0,00	20,44
5	424010008 IRRF SOB/ AÇÕES	674-2	DEBITO CBLCL IRRF S/ RENDIMENTO DE BTC TOTS	637/6402549	4,59	0,00
5	111020008 BANCO XP INVESTIMENTOS CCTVM S/A	671-8	DEBITO CBLCL IRRF S/ RENDIMENTO DE BTC TOTS	637/6402549	0,00	4,59
<b>Total do Dia:</b>					<b>205.351,66</b>	<b>205.351,66</b>
6	111010001 CAIXA GERAL	1-9	SAQUE C/ CARTAO 12/22	630/6207335	86,75	0,00
6	111020007 SICOOB	597-5	SAQUE C/ CARTAO 12/22	630/6207335	0,00	86,75
6	111020007 SICOOB	597-5	DEPOSITO - EFETUADO MES 12/22	630/6207336	1.140,34	0,00
6	111010001 CAIXA GERAL	1-9	DEPOSITO - EFETUADO MES 12/22	630/6207336	0,00	1.140,34
6	423010001 COMISSÕES BANCÁRIAS	312-3	BANCO JUROS E COMISSOES 12/22	630/6207337	24,00	0,00
6	111020007 SICOOB	597-5	BANCO JUROS E COMISSOES 12/22	630/6207337	0,00	24,00
6	111020006 SICREDI	568-1	DEPOSITO - EFETUADO MES 12/22	631/6207683	315,26	0,00
6	111010001 CAIXA GERAL	1-9	DEPOSITO - EFETUADO MES 12/22	631/6207683	0,00	315,26
6	111020006 SICREDI	568-1	DEPOSITO - EFETUADO MES 12/22	631/6207684	193,38	0,00
6	111010001 CAIXA GERAL	1-9	DEPOSITO - EFETUADO MES 12/22	631/6207684	0,00	193,38
6	423010001 COMISSÕES BANCÁRIAS	312-3	BANCO JUROS E COMISSOES 12/22	631/6207685	2,00	0,00
6	111020006 SICREDI	568-1	BANCO JUROS E COMISSOES 12/22	631/6207685	0,00	2,00
6	111010001 CAIXA GERAL	1-9	SAQUE C/ CARTAO 12/22	631/6207686	800,00	0,00
6	111020006 SICREDI	568-1	SAQUE C/ CARTAO 12/22	631/6207686	0,00	800,00
6	111010001 CAIXA GERAL	1-9	SAQUE C/ CARTAO 12/22	631/6207687	624,00	0,00
6	111020006 SICREDI	568-1	SAQUE C/ CARTAO 12/22	631/6207687	0,00	624,00
6	111010001 CAIXA GERAL	1-9	SAQUE C/ CARTAO 12/22	631/6207688	600,00	0,00
6	111020006 SICREDI	568-1	SAQUE C/ CARTAO 12/22	631/6207688	0,00	600,00
6	423010001 COMISSÕES BANCÁRIAS	312-3	BANCO JUROS E COMISSOES 12/22	631/6207689	12,95	0,00
6	111020006 SICREDI	568-1	BANCO JUROS E COMISSOES 12/22	631/6207689	0,00	12,95

b CA

CNPJ: 10.786.517/0001-01

Consolidação: Empresa

Período: 01/01/2022 a 31/12/2022

Mês/Ano: 12/2022

Dia	Conta	Red.	Histórico	Lote/Lcto	Débito	Crédito
6	423010001	312-3	BANCO JUROS E COMISSOES 12/22	631/6207690	12,95	0,00
6	111020006	568-1	BANCO JUROS E COMISSOES 12/22	631/6207690	0,00	12,95
6	111020002	3-5	DEPOSITO - EFETUADO MES 12/22	632/6207902	1.323,00	0,00
6	111010001	1-9	DEPOSITO - EFETUADO MES 12/22	632/6207902	0,00	1.323,00
6	111020002	3-5	DEPOSITO - EFETUADO MES 12/22	632/6207903	1.790,00	0,00
6	111010001	1-9	DEPOSITO - EFETUADO MES 12/22	632/6207903	0,00	1.790,00
6	111020002	3-5	DEPOSITO - EFETUADO MES 12/22	632/6207904	119,00	0,00
6	111010001	1-9	DEPOSITO - EFETUADO MES 12/22	632/6207904	0,00	119,00
6	111020002	3-5	DEPOSITO - EFETUADO MES 12/22	632/6207905	1.701,00	0,00
6	111010001	1-9	DEPOSITO - EFETUADO MES 12/22	632/6207905	0,00	1.701,00
6	111010001	1-9	SAQUE C/ CARTAO 12/22	632/6207906	134,00	0,00
6	111020002	3-5	SAQUE C/ CARTAO 12/22	632/6207906	0,00	134,00
6	111010001	1-9	SAQUE C/ CARTAO 12/22	632/6207907	422,53	0,00
6	111020002	3-5	SAQUE C/ CARTAO 12/22	632/6207907	0,00	422,53
6	111030013	741-2	APLICACAO FINANCEIRA 12/22	632/6207908	4.257,47	0,00
6	111020002	3-5	APLICACAO FINANCEIRA 12/22	632/6207908	0,00	4.257,47
6	293030001	543-6	Nota 5326 - PREFEITURA MUNICIPAL DE CAMPO LARGO (507 MERCADORIA PARA COMODATO	635/6383422	0,00	2.500,00
6	193030001	542-8	Nota 5326 - PREFEITURA MUNICIPAL DE CAMPO LARGO (507 MERCADORIA PARA COMODATO	635/6383423	2.500,00	0,00
6	293030001	543-6	Nota 5327 - MUNICIPIO DE CONTENDA - PR (MERCADORIA PARA COMODATO	635/6383428	0,00	2.500,00
6	193030001	542-8	Nota 5327 - MUNICIPIO DE CONTENDA - PR (MERCADORIA PARA COMODATO	635/6383429	2.500,00	0,00
6	193030001	543-6	Nota 5328 - MUNICIPIO DE ESPIGAO ALTO DO IGUACU (MERCADORIA PARA COMODATO	635/6383432	0,00	6.000,00
6	193030001	542-8	Nota 5328 - MUNICIPIO DE ESPIGAO ALTO DO IGUACU (MERCADORIA PARA COMODATO	635/6383433	6.000,00	0,00
6	311010001	200-3	Nota 5329 - ASFUCA - ASSOCIACAO DOS FUNCIONARIOS DA REVENDA DE MERCADORIAS	635/6383434	0,00	20,00
6	111010001	1-9	Nota 5329 - ASFUCA - ASSOCIACAO DOS FUNCIONARIOS DA CAIXA GERAL	635/6383435	20,00	0,00
6	421030007	277-1	Nota 13672 - AUTO POSTO REGIAO LTDA (COMBUSTIVEIS E LUBRIFICANTES	636/6383604	179,69	0,00
6	111010001	1-9	Nota 13672 - AUTO POSTO REGIAO LTDA (CAIXA GERAL	636/6383604	0,00	179,69
6	421030007	277-1	Nota 10081 - GRANDO & GROFF LTDA (COMBUSTIVEIS E LUBRIFICANTES	636/6383631	288,56	0,00
6	111010001	1-9	Nota 10081 - GRANDO & GROFF LTDA (CAIXA GERAL	636/6383631	0,00	288,56
6	421030028	298-4	Nota 226 - FLAVIO ERVINO SCHIMIDT SOC IND DE ADV (SERVICO DE TERCEIROS (PJ)	636/6383692	600,00	0,00
6	111010001	1-9	Nota 226 - FLAVIO ERVINO SCHIMIDT SOC IND DE ADV (CAIXA GERAL	636/6383692	0,00	600,00
6	211010001	460-0	DUPLICATA - PGTO N. 81909 - 1/3 (HENRY EQUIP ELETR. E SIST	0/6386263	411,97	0,00
6	111010001	1-9	DUPLICATA - PGTO N. 81909 - 1/3 (CAIXA GERAL	0/6386264	0,00	422,53
6	423020003	317-4	DUPLICATA - PGTO N. 81909 - 1/3 (JUROS PASSIVOS	0/6386265	10,56	0,00
6	421030014	284-4	NFC-e 11694 - O CANTO DA CHULETA LTDA (DISPENDIOS COM ALIMENTACAO	0/6386373	38,90	0,00
6	111010001	1-9	NFC-e 11694 - O CANTO DA CHULETA LTDA (CAIXA GERAL	0/6386373	0,00	38,90
6	111020008	671-8	CREDITO DE REEMBOLSO DE EVENTO BRYDUOACNOR3 (BANCO XP INVESTIMENTOS CCTVM S/A	637/6402545	113,82	0,00
6	313010004	744-7	CREDITO DE REEMBOLSO DE EVENTO BRYDUOACNOR3 (CREDITO DE REEMBOLSO DE EVENTO INVEST. XP	637/6402545	0,00	113,82
<b>Total do Dia:</b>					<b>26.222,13</b>	<b>26.222,13</b>
7	111020007	597-5	DEPOSITO - EFETUADO MES 12/22 (SICOOB	630/6207338	563,90	0,00
7	111010001	1-9	DEPOSITO - EFETUADO MES 12/22 (CAIXA GERAL	630/6207338	0,00	563,90
7	423010001	312-3	BANCO JUROS E COMISSOES 12/22 (COMISSOES BANCARIAS	630/6207339	14,00	0,00
7	111020007	597-5	BANCO JUROS E COMISSOES 12/22 (SICOOB	630/6207339	0,00	14,00
7	111020006	568-1	DEPOSITO - EFETUADO MES 12/22 (SICREDI	631/6207691	979,30	0,00
7	111010001	1-9	DEPOSITO - EFETUADO MES 12/22 (CAIXA GERAL	631/6207691	0,00	979,30
7	111020006	568-1	DEPOSITO - EFETUADO MES 12/22 (SICREDI	631/6207692	2.327,72	0,00
7	111010001	1-9	DEPOSITO - EFETUADO MES 12/22 (CAIXA GERAL	631/6207692	0,00	2.327,72
7	23010001	312-3	BANCO JUROS E COMISSOES 12/22 (COMISSOES BANCARIAS	631/6207693	1,00	0,00
7	111020006	568-1	BANCO JUROS E COMISSOES 12/22 (SICREDI	631/6207693	0,00	1,00
7	423010001	312-3	BANCO JUROS E COMISSOES 12/22 (COMISSOES BANCARIAS	631/6207694	3,00	0,00
7	111020006	568-1	BANCO JUROS E COMISSOES 12/22 (SICREDI	631/6207694	0,00	3,00
7	111020006	568-1	DEPOSITO - EFETUADO MES 12/22 (SICREDI	631/6207695	69,90	0,00
7	111010001	1-9	DEPOSITO - EFETUADO MES 12/22 (CAIXA GERAL	631/6207695	0,00	69,90
7	423010001	312-3	BANCO JUROS E COMISSOES 12/22 (COMISSOES BANCARIAS	631/6207696	5,55	0,00
7	111020006	568-1	BANCO JUROS E COMISSOES 12/22 (SICREDI	631/6207696	0,00	5,55
7	423010001	312-3	BANCO JUROS E COMISSOES 12/22 (COMISSOES BANCARIAS	631/6207697	20,35	0,00
7	111020006	568-1	BANCO JUROS E COMISSOES 12/22 (SICREDI	631/6207697	0,00	20,35
7	111020002	3-5	DEPOSITO - EFETUADO MES 12/22 (BANCO DO BRASIL SA	632/6207909	3.980,00	0,00
7	111010001	1-9	DEPOSITO - EFETUADO MES 12/22 (CAIXA GERAL	632/6207909	0,00	3.980,00
7	111020002	3-5	DEPOSITO - EFETUADO MES 12/22 (BANCO DO BRASIL SA	632/6207910	1.365,00	0,00
7	111010001	1-9	DEPOSITO - EFETUADO MES 12/22 (CAIXA GERAL	632/6207910	0,00	1.365,00
7	111020002	3-5	DEPOSITO - EFETUADO MES 12/22 (BANCO DO BRASIL SA	632/6207911	1.705,70	0,00
7	111010001	1-9	DEPOSITO - EFETUADO MES 12/22 (CAIXA GERAL	632/6207911	0,00	1.705,70
7	111020002	3-5	DEPOSITO - EFETUADO MES 12/22 (BANCO DO BRASIL SA	632/6207912	504,00	0,00
7	111010001	1-9	DEPOSITO - EFETUADO MES 12/22 (CAIXA GERAL	632/6207912	0,00	504,00
7	111020002	3-5	DEPOSITO - EFETUADO MES 12/22 (BANCO DO BRASIL SA	632/6207913	252,00	0,00
7	111010001	1-9	DEPOSITO - EFETUADO MES 12/22 (CAIXA GERAL	632/6207913	0,00	252,00
7	111020002	3-5	DEPOSITO - EFETUADO MES 12/22 (BANCO DO BRASIL SA	632/6207914	5.040,00	0,00
7	111010001	1-9	DEPOSITO - EFETUADO MES 12/22 (CAIXA GERAL	632/6207914	0,00	5.040,00
7	111020002	3-5	DEPOSITO - EFETUADO MES 12/22 (BANCO DO BRASIL SA	632/6207915	41.464,32	0,00
7	111010001	1-9	DEPOSITO - EFETUADO MES 12/22 (CAIXA GERAL	632/6207915	0,00	41.464,32
7	111010001	1-9	SAQUE C/ CARTAO 12/22 (CAIXA GERAL	632/6207916	935,00	0,00
7	111020002	3-5	SAQUE C/ CARTAO 12/22 (BANCO DO BRASIL SA	632/6207916	0,00	935,00
7	111030013	741-2	APLICACAO FINANCEIRA 12/22 (RENDE FACIL - BANCO DO BRASIL	632/6207917	53.495,02	0,00
7	111020002	3-5	APLICACAO FINANCEIRA 12/22 (BANCO DO BRASIL SA	632/6207917	0,00	53.495,02
7	111010001	1-9	Nota 18613 - HOSPITAL MAL CDO RONDON LTDA (CAIXA GERAL	635/6383021	237,56	0,00
7	311020001	203-8	Nota 18613 - HOSPITAL MAL CDO RONDON LTDA (RECEITA COM SERVICOS PRESTADOS	635/6383022	0,00	250,00
7	312020004	210-0	Nota 18613 - HOSPITAL MAL CDO RONDON LTDA (-) ISSQN	635/6383023	12,44	0,00
7	111010001	1-9	Nota 18614 - RIMA-RONDON IMPLEMENTOS E MÁQ. AGRICOLAS (CAIXA GERAL	635/6383024	72,00	0,00
7	311020001	203-8	Nota 18614 - RIMA-RONDON IMPLEMENTOS E MÁQ. (RECEITA COM SERVICOS	635/6383024	0,00	72,00

*[Handwritten signatures and initials]*



CNPJ: 10.786.517/0001-01  
 Consolidação: Empresa

Período: 01/01/2022 a 31/12/2022

Mês/Ano: 12/2022

Dia	Conta	Red.	Histórico	Lote/Lcto	Débito	Crédito
7	111010001 CAIXA GERAL	1-9	AGRICOLAS Nota 18615 - GRANDO & GROFF LTDA	635/6383026	86,00	0,00
7	311020001 RECEITA COM SERVIÇOS PRESTADOS	203-8	Nota 18615 - GRANDO & GROFF LTDA	635/6383026	0,00	86,00
7	111010001 CAIXA GERAL	1-9	Nota 18616 - GRANDO & GROFF LTDA	635/6383028	86,00	0,00
7	311020001 RECEITA COM SERVIÇOS PRESTADOS	203-8	Nota 18616 - GRANDO & GROFF LTDA	635/6383028	0,00	86,00
7	111010001 CAIXA GERAL	1-9	Nota 18617 - INOVAÇÕES COMERCIO DE MEDICAM E PRODUTOS	635/6383030	87,89	0,00
7	311020001 RECEITA COM SERVIÇOS PRESTADOS	203-8	Nota 18617 - INOVAÇÕES COMERCIO DE MEDICAM E PRODUTOS	635/6383030	0,00	87,89
7	111010001 CAIXA GERAL	1-9	Nota 18618 - CAMPAL AUTO POSTO LTDA (715)	635/6383032	78,00	0,00
7	311020001 RECEITA COM SERVIÇOS PRESTADOS	203-8	Nota 18618 - CAMPAL AUTO POSTO LTDA (715)	635/6383032	0,00	78,00
7	111010001 CAIXA GERAL	1-9	Nota 18619 - PREFEITURA MUNICIPAL DE IGUATU	635/6383034	1.798,48	0,00
7	311020001 RECEITA COM SERVIÇOS PRESTADOS	203-8	Nota 18619 - PREFEITURA MUNICIPAL DE IGUATU	635/6383034	0,00	1.798,48
7	111010001 CAIXA GERAL	1-9	Nota 18620 - MUNICIPIO DE LINDOESTE	635/6383036	1.260,00	0,00
7	311020001 RECEITA COM SERVIÇOS PRESTADOS	203-8	Nota 18620 - MUNICIPIO DE LINDOESTE	635/6383036	0,00	1.260,00
7	111010001 CAIXA GERAL	1-9	Nota 18621 - MUNICIPIO DE MANFRINOPOLIS	635/6383038	643,50	0,00
7	311020001 RECEITA COM SERVIÇOS PRESTADOS	203-8	Nota 18621 - MUNICIPIO DE MANFRINOPOLIS	635/6383038	0,00	643,50
7	111010001 CAIXA GERAL	1-9	Nota 18622 - FUNDO MUNICIPAL DE SAÚDE DE COLOMBO (440)	635/6383040	7.333,20	0,00
7	311020001 RECEITA COM SERVIÇOS PRESTADOS	203-8	Nota 18622 - FUNDO MUNICIPAL DE SAÚDE DE COLOMBO (440)	635/6383040	0,00	7.333,20
7	111010001 CAIXA GERAL	1-9	Nota 18623 - MUNICIPIO DE OURO VERDE DO OESTE	635/6383042	2.456,80	0,00
7	311020001 RECEITA COM SERVIÇOS PRESTADOS	203-8	Nota 18623 - MUNICIPIO DE OURO VERDE DO OESTE	635/6383042	0,00	2.456,80
7	111010001 CAIXA GERAL	1-9	Nota 18624 - MUNICIPIO DE PINHAL DO SAO BENTO	635/6383044	179,00	0,00
7	311020001 RECEITA COM SERVIÇOS PRESTADOS	203-8	Nota 18624 - MUNICIPIO DE PINHAL DO SAO BENTO	635/6383044	0,00	179,00
7	111010001 CAIXA GERAL	1-9	Nota 18625 - MUNICIPIO DE PINHAL DO SAO BENTO	635/6383046	537,00	0,00
7	311020001 RECEITA COM SERVIÇOS PRESTADOS	203-8	Nota 18625 - MUNICIPIO DE PINHAL DO SAO BENTO	635/6383046	0,00	537,00
7	111010001 CAIXA GERAL	1-9	Nota 18626 - MUNICIPIO DE PINHAL DO SAO BENTO	635/6383048	179,00	0,00
7	311020001 RECEITA COM SERVIÇOS PRESTADOS	203-8	Nota 18626 - MUNICIPIO DE PINHAL DO SAO BENTO	635/6383048	0,00	179,00
7	111010001 CAIXA GERAL	1-9	Nota 18627 - MUNICIPIO DE PINHAL DO SAO BENTO	635/6383050	179,00	0,00
7	311020001 RECEITA COM SERVIÇOS PRESTADOS	203-8	Nota 18627 - MUNICIPIO DE PINHAL DO SAO BENTO	635/6383050	0,00	179,00
7	111010001 CAIXA GERAL	1-9	Nota 18628 - MUNICIPIO DE PINHAL DO SAO BENTO	635/6383052	179,00	0,00
7	311020001 RECEITA COM SERVIÇOS PRESTADOS	203-8	Nota 18628 - MUNICIPIO DE PINHAL DO SAO BENTO	635/6383052	0,00	179,00
7	111010001 CAIXA GERAL	1-9	Nota 18629 - TOLEDO CAMARA MUNICIPAL	635/6383054	169,00	0,00
7	311020001 RECEITA COM SERVIÇOS PRESTADOS	203-8	Nota 18629 - TOLEDO CAMARA MUNICIPAL	635/6383054	0,00	169,00
7	111010001 CAIXA GERAL	1-9	Nota 18630 - L GROHE & CIA LTDA	635/6383056	69,90	0,00
7	311020001 RECEITA COM SERVIÇOS PRESTADOS	203-8	Nota 18630 - L GROHE & CIA LTDA	635/6383056	0,00	69,90
7	111010001 CAIXA GERAL	1-9	Nota 18631 - FUNDO MUNICIPAL DE SAUDE DE ASSIS CHATEU	635/6383058	1.644,02	0,00
7	311020001 RECEITA COM SERVIÇOS PRESTADOS	203-8	Nota 18631 - FUNDO MUNICIPAL DE SAUDE DE ASSIS CHATEU	635/6383058	0,00	1.644,02
7	111010001 CAIXA GERAL	1-9	Nota 18632 - MUNICIPIO DE ASSIS CHATEAUBRIAND	635/6383060	469,72	0,00
7	311020001 RECEITA COM SERVIÇOS PRESTADOS	203-8	Nota 18632 - MUNICIPIO DE ASSIS CHATEAUBRIAND	635/6383060	0,00	469,72
7	111010001 CAIXA GERAL	1-9	Nota 18633 - MUNICIPIO DE ASSIS CHATEAUBRIAND	635/6383062	234,86	0,00
7	311020001 RECEITA COM SERVIÇOS PRESTADOS	203-8	Nota 18633 - MUNICIPIO DE ASSIS CHATEAUBRIAND	635/6383062	0,00	234,86
7	111010001 CAIXA GERAL	1-9	Nota 18634 - MUNICIPIO DE ASSIS CHATEAUBRIAND	635/6383064	234,86	0,00
7	311020001 RECEITA COM SERVIÇOS PRESTADOS	203-8	Nota 18634 - MUNICIPIO DE ASSIS CHATEAUBRIAND	635/6383064	0,00	234,86
7	111010001 CAIXA GERAL	1-9	Nota 18635 - MUNICIPIO DE ASSIS CHATEAUBRIAND	635/6383066	234,86	0,00
7	311020001 RECEITA COM SERVIÇOS PRESTADOS	203-8	Nota 18635 - MUNICIPIO DE ASSIS CHATEAUBRIAND	635/6383066	0,00	234,86
7	111010001 CAIXA GERAL	1-9	Nota 18636 - MUNICIPIO DE ASSIS CHATEAUBRIAND	635/6383068	234,86	0,00
7	311020001 RECEITA COM SERVIÇOS PRESTADOS	203-8	Nota 18636 - MUNICIPIO DE ASSIS CHATEAUBRIAND	635/6383068	0,00	234,86
7	111010001 CAIXA GERAL	1-9	Nota 18637 - MUNICIPIO DE ASSIS CHATEAUBRIAND	635/6383070	1.878,88	0,00
7	311020001 RECEITA COM SERVIÇOS PRESTADOS	203-8	Nota 18637 - MUNICIPIO DE ASSIS CHATEAUBRIAND	635/6383070	0,00	1.878,88
7	111010001 CAIXA GERAL	1-9	Nota 18638 - MUNICIPIO DE ASSIS CHATEAUBRIAND	635/6383072	469,72	0,00
7	311020001 RECEITA COM SERVIÇOS PRESTADOS	203-8	Nota 18638 - MUNICIPIO DE ASSIS CHATEAUBRIAND	635/6383072	0,00	469,72
7	111010001 CAIXA GERAL	1-9	Nota 18639 - MUNICIPIO DE ASSIS CHATEAUBRIAND	635/6383074	234,86	0,00
7	311020001 RECEITA COM SERVIÇOS PRESTADOS	203-8	Nota 18639 - MUNICIPIO DE ASSIS CHATEAUBRIAND	635/6383074	0,00	234,86
7	111010001 CAIXA GERAL	1-9	Nota 18640 - MUNICIPIO DE ASSIS CHATEAUBRIAND	635/6383076	234,86	0,00
7	311020001 RECEITA COM SERVIÇOS PRESTADOS	203-8	Nota 18640 - MUNICIPIO DE ASSIS CHATEAUBRIAND	635/6383076	0,00	234,86
7	111010001 CAIXA GERAL	1-9	Nota 18641 - MUNICIPIO DE SAO JORGE D'OESTE (583)	635/6383078	5.408,94	0,00
7	311020001 RECEITA COM SERVIÇOS PRESTADOS	203-8	Nota 18641 - MUNICIPIO DE SAO JORGE D'OESTE (583)	635/6383078	0,00	5.408,94
7	111010001 CAIXA GERAL	1-9	Nota 18642 - PREFEITURA MUNICIPAL DE CATANDUVAS	635/6383080	597,00	0,00
7	311020001 RECEITA COM SERVIÇOS PRESTADOS	203-8	Nota 18642 - PREFEITURA MUNICIPAL DE CATANDUVAS	635/6383080	0,00	597,00
7	111010001 CAIXA GERAL	1-9	Nota 18643 - PREFEITURA MUNICIPAL DE CATANDUVAS	635/6383082	199,00	0,00
7	311020001 RECEITA COM SERVIÇOS PRESTADOS	203-8	Nota 18643 - PREFEITURA MUNICIPAL DE CATANDUVAS	635/6383082	0,00	199,00
7	311010001 REVENDA DE MERCADORIAS	200-3	Nota 5330 - M. F. SAVARIS LTDA ME	635/6383440	0,00	45,00
7	111010001 CAIXA GERAL	1-9	Nota 5330 - M. F. SAVARIS LTDA ME	635/6383441	45,00	0,00
7	293030001 REMESSA DE BEM DE MERCADORIA PARA COMODATO	543-6	Nota 5332 - FRANCISCO VALENSA E CIA LTDA	635/6383444	0,00	800,00
7	193030001 REMESSA DE BEM DE MERCADORIA PARA COMODATO	542-8	Nota 5332 - FRANCISCO VALENSA E CIA LTDA	635/6383445	800,00	0,00
7	113110003 ESTOQUE DE MERC. PARA REVENDA	39-6	Nota 1743 - HENRY EQUIPAMENTOS ELETRONICOS E SISTEMA	636/6383616	976,71	0,00
7	111010001 CAIXA GERAL	1-9	Nota 1743 - HENRY EQUIPAMENTOS ELETRONICOS E SISTEMA	636/6383616	0,00	976,71

lp GA



CNPJ: 10.786.517/0001-01

Consolidação: Empresa

Período: 01/01/2022 a 31/12/2022

Mês/Ano: 12/2022

Dia	Conta	Red.	Histórico	Lote/Lcto	Débito	Crédito
7	293030001	REMESSA DE BEM DE MERCADORIA PARA COMODATO	543-6 Nota 5331 - FRANCISCO VALENÇA E CIA LTDA	636/6383658	600,00	0,00
7	193030001	REMESSA DE BEM DE MERCADORIA PARA COMODATO	542-8 Nota 5331 - FRANCISCO VALENÇA E CIA LTDA	636/6383658	0,00	600,00
7	421030028	SERVIÇO DE TERCEIROS (PJ)	298-4 Nota 6007 - CRISTIANO PETRY E CIA LTDA.	636/6383706	380,00	0,00
7	111010001	CAIXA GERAL	1-9 Nota 6007 - CRISTIANO PETRY E CIA LTDA.	636/6383706	0,00	380,00
7	421030001	VIAGENS E ESTADIAS	306-9 Nota 4937 - S GOMES DA ROCHA ME	636/6383718	290,00	0,00
7	111010001	CAIXA GERAL	1-9 Nota 4937 - S GOMES DA ROCHA ME	636/6383718	0,00	290,00
7	421030014	DISPENSÍDIOS COM ALIMENTAÇÃO	284-4 NFC-e 11708 - O CANTO DA CHULETA LTDA	0/6386368	32,90	0,00
7	111010001	CAIXA GERAL	1-9 NFC-e 11708 - O CANTO DA CHULETA LTDA	0/6386368	0,00	32,90
7	421030014	DISPENSÍDIOS COM ALIMENTAÇÃO	284-4 NFC-e 36345 - L. F. DEBORTOLI RESTAURANTE	0/6386375	32,00	0,00
7	111010001	CAIXA GERAL	1-9 NFC-e 36345 - L. F. DEBORTOLI RESTAURANTE	0/6386375	0,00	32,00
7	421030014	DISPENSÍDIOS COM ALIMENTAÇÃO	284-4 NFC-e 2806 - RESTAURANTE GALPAO 163 LTDA	0/6386376	64,31	0,00
7	111010001	CAIXA GERAL	1-9 NFC-e 2806 - RESTAURANTE GALPAO 163 LTDA	0/6386376	0,00	64,31
7	421030014	DISPENSÍDIOS COM ALIMENTAÇÃO	284-4 NFC-e 19465 - RESTAURANTE DO GRINGO	0/6386381	35,00	0,00
7	111010001	CAIXA GERAL	1-9 NFC-e 19465 - RESTAURANTE DO GRINGO	0/6386381	0,00	35,00
7	421030004	ASSISTENCIA CONTÁBIL E JURÍDICA	274-7 HONORÁRIOS PG CFE RECIBO 21903 - 11/22	0/6386431	935,00	0,00
7	111010001	CAIXA GERAL	1-9 HONORÁRIOS PG CFE RECIBO 21903 - 11/22	0/6386431	0,00	935,00
7	213020003	FGTS A RECOLHER	161-9 FGTS - PGTO GUIA MES 11/22	0/6386742	5.983,86	0,00
7	111010001	CAIXA GERAL	1-9 FGTS - PGTO GUIA MES 11/22	0/6386742	0,00	5.983,86
7	213010007	CONVÊNIO MÉDICO A PAGAR	588-6 PG DESCONTO CONV. MÉDICO 11/22	0/6386814	2.902,63	0,00
7	111010001	CAIXA GERAL	1-9 PG DESCONTO CONV. MÉDICO 11/22	0/6386814	0,00	2.902,63
<b>Total do Dia:</b>					<b>153.523,38</b>	<b>153.523,38</b>
8	111010001	CAIXA GERAL	1-9 SAQUE C/ CARTAO 12/22	630/6207340	151,35	0,00
8	111020007	SICOOB	597-5 SAQUE C/ CARTAO 12/22	630/6207340	0,00	151,35
8	111020007	SICOOB	597-5 DEPOSITO - EFETUADO MES 12/22	630/6207341	208,90	0,00
8	111010001	CAIXA GERAL	1-9 DEPOSITO - EFETUADO MES 12/22	630/6207341	0,00	208,90
8	423010001	COMISSÕES BANCÁRIAS	312-3 BANCO JUROS E COMISSOES 12/22	630/6207342	62,00	0,00
8	111020007	SICOOB	597-5 BANCO JUROS E COMISSOES 12/22	630/6207342	0,00	62,00
8	111020006	SICREDI	568-1 DEPOSITO - EFETUADO MES 12/22	631/6207698	2.168,11	0,00
8	111010001	CAIXA GERAL	1-9 DEPOSITO - EFETUADO MES 12/22	631/6207698	0,00	2.168,11
8	111020006	SICREDI	568-1 DEPOSITO - EFETUADO MES 12/22	631/6207699	935,59	0,00
8	111010001	CAIXA GERAL	1-9 DEPOSITO - EFETUADO MES 12/22	631/6207699	0,00	935,59
8	423010001	COMISSÕES BANCÁRIAS	312-3 BANCO JUROS E COMISSOES 12/22	631/6207700	1,00	0,00
8	111020006	SICREDI	568-1 BANCO JUROS E COMISSOES 12/22	631/6207700	0,00	1,00
8	423010001	COMISSÕES BANCÁRIAS	312-3 BANCO JUROS E COMISSOES 12/22	631/6207701	3,00	0,00
8	111020006	SICREDI	568-1 BANCO JUROS E COMISSOES 12/22	631/6207701	0,00	3,00
8	111010001	CAIXA GERAL	1-9 SAQUE C/ CARTAO 12/22	631/6207702	14.321,59	0,00
8	111020006	SICREDI	568-1 SAQUE C/ CARTAO 12/22	631/6207702	0,00	14.321,59
8	111020006	SICREDI	568-1 DEPOSITO - EFETUADO MES 12/22	631/6207703	100.000,00	0,00
8	111010001	CAIXA GERAL	1-9 DEPOSITO - EFETUADO MES 12/22	631/6207703	0,00	100.000,00
8	111010001	CAIXA GERAL	1-9 SAQUE C/ CARTAO 12/22	631/6207704	600,00	0,00
8	111020006	SICREDI	568-1 SAQUE C/ CARTAO 12/22	631/6207704	0,00	600,00
8	111020006	SICREDI	568-1 DEPOSITO - EFETUADO MES 12/22	631/6207705	135,00	0,00
8	111010001	CAIXA GERAL	1-9 DEPOSITO - EFETUADO MES 12/22	631/6207705	0,00	135,00
8	111020006	SICREDI	568-1 DEPOSITO - EFETUADO MES 12/22	631/6207706	73,80	0,00
8	111010001	CAIXA GERAL	1-9 DEPOSITO - EFETUADO MES 12/22	631/6207706	0,00	73,80
8	423010001	COMISSÕES BANCÁRIAS	312-3 BANCO JUROS E COMISSOES 12/22	631/6207707	1,85	0,00
8	111020006	SICREDI	568-1 BANCO JUROS E COMISSOES 12/22	631/6207707	0,00	1,85
8	423010001	COMISSÕES BANCÁRIAS	312-3 BANCO JUROS E COMISSOES 12/22	631/6207708	18,50	0,00
8	111020006	SICREDI	568-1 BANCO JUROS E COMISSOES 12/22	631/6207708	0,00	18,50
8	111020002	BANCO DO BRASIL SA	3-5 DEPOSITO - EFETUADO MES 12/22	632/6207918	4.879,69	0,00
8	111010001	CAIXA GERAL	1-9 DEPOSITO - EFETUADO MES 12/22	632/6207918	0,00	4.879,69
8	111020002	BANCO DO BRASIL SA	3-5 DEPOSITO - EFETUADO MES 12/22	632/6207919	537,00	0,00
8	111010001	CAIXA GERAL	1-9 DEPOSITO - EFETUADO MES 12/22	632/6207919	0,00	537,00
8	111020002	BANCO DO BRASIL SA	3-5 DEPOSITO - EFETUADO MES 12/22	632/6207920	179,00	0,00
8	111010001	CAIXA GERAL	1-9 DEPOSITO - EFETUADO MES 12/22	632/6207920	0,00	179,00
8	111020002	BANCO DO BRASIL SA	3-5 DEPOSITO - EFETUADO MES 12/22	632/6207921	537,00	0,00
8	111010001	CAIXA GERAL	1-9 DEPOSITO - EFETUADO MES 12/22	632/6207921	0,00	537,00
8	111020002	BANCO DO BRASIL SA	3-5 DEPOSITO - EFETUADO MES 12/22	632/6207922	1.323,00	0,00
8	111010001	CAIXA GERAL	1-9 DEPOSITO - EFETUADO MES 12/22	632/6207922	0,00	1.323,00
8	111020002	BANCO DO BRASIL SA	3-5 DEPOSITO - EFETUADO MES 12/22	632/6207923	1.890,00	0,00
8	111010001	CAIXA GERAL	1-9 DEPOSITO - EFETUADO MES 12/22	632/6207923	0,00	1.890,00
8	111020002	BANCO DO BRASIL SA	3-5 DEPOSITO - EFETUADO MES 12/22	632/6207924	3.070,26	0,00
8	111010001	CAIXA GERAL	1-9 DEPOSITO - EFETUADO MES 12/22	632/6207924	0,00	3.070,26
8	111020002	BANCO DO BRASIL SA	3-5 DEPOSITO - EFETUADO MES 12/22	632/6207925	8.528,48	0,00
8	111010001	CAIXA GERAL	1-9 DEPOSITO - EFETUADO MES 12/22	632/6207925	0,00	8.528,48
8	111020002	BANCO DO BRASIL SA	3-5 DEPOSITO - EFETUADO MES 12/22	632/6207926	682,28	0,00
8	111010001	CAIXA GERAL	1-9 DEPOSITO - EFETUADO MES 12/22	632/6207926	0,00	682,28
8	111020002	BANCO DO BRASIL SA	3-5 DEPOSITO - EFETUADO MES 12/22	632/6207927	2.387,98	0,00
8	111010001	CAIXA GERAL	1-9 DEPOSITO - EFETUADO MES 12/22	632/6207927	0,00	2.387,98
8	111020002	BANCO DO BRASIL SA	3-5 DEPOSITO - EFETUADO MES 12/22	632/6207928	5.000,00	0,00
8	111010001	CAIXA GERAL	1-9 DEPOSITO - EFETUADO MES 12/22	632/6207928	0,00	5.000,00
8	111020002	BANCO DO BRASIL SA	3-5 DEPOSITO - EFETUADO MES 12/22	632/6207929	995,00	0,00
8	111010001	CAIXA GERAL	1-9 DEPOSITO - EFETUADO MES 12/22	632/6207929	0,00	995,00
8	111020002	BANCO DO BRASIL SA	3-5 DEPOSITO - EFETUADO MES 12/22	632/6207930	5.620,76	0,00
8	111010001	CAIXA GERAL	1-9 DEPOSITO - EFETUADO MES 12/22	632/6207930	0,00	5.620,76
8	111020002	BANCO DO BRASIL SA	3-5 DEPOSITO - EFETUADO MES 12/22	632/6207931	3.901,50	0,00
8	111010001	CAIXA GERAL	1-9 DEPOSITO - EFETUADO MES 12/22	632/6207931	0,00	3.901,50
8	111010001	CAIXA GERAL	1-9 SAQUE C/ CARTAO 12/22	632/6207932	361,64	0,00
8	111020002	BANCO DO BRASIL SA	3-5 SAQUE C/ CARTAO 12/22	632/6207932	0,00	361,64
8	111010001	CAIXA GERAL	1-9 SAQUE C/ CARTAO 12/22	632/6207933	78,04	0,00
8	111020002	BANCO DO BRASIL SA	3-5 SAQUE C/ CARTAO 12/22	632/6207933	0,00	78,04
8	111010001	CAIXA GERAL	1-9 SAQUE C/ CARTAO 12/22	632/6207934	100.000,00	0,00
8	111020002	BANCO DO BRASIL SA	3-5 SAQUE C/ CARTAO 12/22	632/6207934	0,00	100.000,00
8	423010001	COMISSÕES BANCÁRIAS	312-3 BANCO JUROS E COMISSOES 12/22	632/6207935	10,00	0,00
8	111020002	BANCO DO BRASIL SA	3-5 BANCO JUROS E COMISSOES 12/22	632/6207935	0,00	10,00
8	111020002	BANCO DO BRASIL SA	3-5 APLICAÇÃO FINANCEIRA - RESGATE 12/22	632/6207936	60.917,73	0,00
8	111030013	RENDE FACIL - BANCO DO BRASIL	741-2 APLICAÇÃO FINANCEIRA - RESGATE 12/22	632/6207936	0,00	60.917,73
8	111010001	CAIXA GERAL	1-9 Nota 18644 - RIMMAVA SUPERMERCADO LTDA	635/6383084	86,40	0,00
8	311020001	RECEITA COM SERVIÇOS PRESTADOS	203-8 Nota 18644 - RIMMAVA SUPERMERCADO LTDA	635/6383084	0,00	86,40

[Handwritten Signature]

[Handwritten Signature]

CNPJ: 10.786.517/0001-01  
Consolidação: Empresa

Período: 01/01/2022 a 31/12/2022

Mês/Ano: 12/2022

Dia	Conta	Red.	Histórico	Lote/Lcto	Débito	Crédito
8	111010001 CAIXA GERAL	1-9	Nota 18645 - PREFEITURA MUNICIPAL DE MATINHOS	635/6383086	8.166,50	0,00
8	311020001 RECEITA COM SERVIÇOS PRESTADOS	203-8	Nota 18645 - PREFEITURA MUNICIPAL DE MATINHOS	635/6383086	0,00	8.166,50
8	111010001 CAIXA GERAL	1-9	Nota 18646 - PREFEITURA MUNICIPAL DE MATINHOS	635/6383088	6.220,00	0,00
8	311020001 RECEITA COM SERVIÇOS PRESTADOS	203-8	Nota 18646 - PREFEITURA MUNICIPAL DE MATINHOS	635/6383088	0,00	6.220,00
8	111010001 CAIXA GERAL	1-9	Nota 18647 - PREFEITURA MUNICIPAL DE MATINHOS	635/6383090	3.732,00	0,00
8	311020001 RECEITA COM SERVIÇOS PRESTADOS	203-8	Nota 18647 - PREFEITURA MUNICIPAL DE MATINHOS	635/6383090	0,00	3.732,00
8	111010001 CAIXA GERAL	1-9	Nota 18648 - PALOTINA CAMARA MUNICIPAL	635/6383092	172,25	0,00
8	311020001 RECEITA COM SERVIÇOS PRESTADOS	203-8	Nota 18648 - PALOTINA CAMARA MUNICIPAL	635/6383092	0,00	172,25
8	111010001 CAIXA GERAL	1-9	Nota 18649 - ASSIS CHATEAUBRIAND CAMARA MUNICIPAL	635/6383094	657,00	0,00
8	311020001 RECEITA COM SERVIÇOS PRESTADOS	203-8	Nota 18649 - ASSIS CHATEAUBRIAND CAMARA MUNICIPAL	635/6383094	0,00	657,00
8	311010001 REVENDA DE MERCADORIAS	200-3	Nota 5333 - CLINICA ODONTO EXCELENCIA	635/6383448	0,00	135,00
8	111010001 CAIXA GERAL	1-9	Nota 5333 - CLINICA ODONTO EXCELENCIA	635/6383449	135,00	0,00
8	311010001 REVENDA DE MERCADORIAS	200-3	Nota 5334 - GRAFICA ACW EIRELI (1742)	635/6383450	0,00	24,00
8	111010001 CAIXA GERAL	1-9	Nota 5334 - GRAFICA ACW EIRELI (1742)	635/6383451	24,00	0,00
8	421030023 MATERIAL DE USO E CONSUMO	293-3	Nota 612327 - COMERCIAL DESTRO LTDA	636/6383633	665,89	0,00
8	111010001 CAIXA GERAL	1-9	Nota 612327 - COMERCIAL DESTRO LTDA	636/6383633	0,00	665,89
8	421030017 FRETES E CARRETOS	287-9	Nota 8427388 - EXPRESSO PRINCESA DOS CAMPOS S/A	636/6383684	72,80	0,00
8	211010006 EXPRESSO PRINCESA DOS CAMPOS S/A	468-5	Nota 8427388 - EXPRESSO PRINCESA DOS CAMPOS S/A	636/6383684	0,00	72,80
8	421030001 VIAGENS E ESTADIAS	306-9	Nota 13533 - FENIX HOTEL LTDA	636/6383708	130,00	0,00
8	111010001 CAIXA GERAL	1-9	Nota 13533 - FENIX HOTEL LTDA	636/6383708	0,00	130,00
8	421030001 VIAGENS E ESTADIAS	306-9	Nota 4939 - S GOMES DA ROCHA ME	636/6383720	145,00	0,00
8	111010001 CAIXA GERAL	1-9	Nota 4939 - S GOMES DA ROCHA ME	636/6383720	0,00	145,00
8	111010001 HENRY EQUIP ELETR. E SIST	460-0	DUPLICATA - PGTO N. 82159 - 1/2	0/6386266	354,45	0,00
8	111010001 CAIXA GERAL	1-9	DUPLICATA - PGTO N. 82159 - 1/2	0/6386267	0,00	361,64
8	423020003 JUROS PASSIVOS	317-4	DUPLICATA - PGTO N. 82159 - 1/2	0/6386268	7,19	0,00
8	211010001 HENRY EQUIP ELETR. E SIST	460-0	DUPLICATA - PGTO N. 82196	0/6386293	78,04	0,00
8	111010001 CAIXA GERAL	1-9	DUPLICATA - PGTO N. 82196	0/6386293	0,00	78,04
8	421030007 COMBUSTIVEIS E LUBRIFICANTES	277-1	NFC-e 282229 - POSTO BAC BRASILIA	0/6386370	213,11	0,00
8	111010001 CAIXA GERAL	1-9	NFC-e 282229 - POSTO BAC BRASILIA	0/6386370	0,00	213,11
8	421030014 DISPENDIOS COM ALIMENTAÇÃO	284-4	NFC-e 7962 - GOLDENS CAFE LTDA	0/6386374	31,50	0,00
8	111010001 CAIXA GERAL	1-9	NFC-e 7962 - GOLDENS CAFE LTDA	0/6386374	0,00	31,50
8	421030014 DISPENDIOS COM ALIMENTAÇÃO	284-4	NFC-e 11190 - VENEZA STEAKHOUSE LTDA	0/6386377	166,00	0,00
8	111010001 CAIXA GERAL	1-9	NFC-e 11190 - VENEZA STEAKHOUSE LTDA	0/6386377	0,00	166,00
8	421030007 COMBUSTIVEIS E LUBRIFICANTES	277-1	NFC-e 128522 - AUTO POSTO GAYARDO LTDA	0/6386385	249,46	0,00
8	111010001 CAIXA GERAL	1-9	NFC-e 128522 - AUTO POSTO GAYARDO LTDA	0/6386385	0,00	249,46
8	423010005 CUSTOS/DESPESAS COM AÇÕES	682-3	Taxa de intermediação/Eo doador TOTS3 2022120700402472750001-1	637/6402526	0,03	0,00
8	111020008 BANCO XP INVESTIMENTOS CCTVM S/A	671-8	Taxa de intermediação/Eo doador TOTS3 2022120700402472750001-1	637/6402526	0,00	0,03
8	423010005 CUSTOS/DESPESAS COM AÇÕES	682-3	Taxa de intermediação/Eo doador QUAL3 2022120100400678170001-1	637/6402527	0,72	0,00
8	111020008 BANCO XP INVESTIMENTOS CCTVM S/A	671-8	Taxa de intermediação/Eo doador QUAL3 2022120100400678170001-1	637/6402527	0,00	0,72
8	423010005 CUSTOS/DESPESAS COM AÇÕES	682-3	Taxa de intermediação/Eo doador TOTS3 2022120700402471080001-1	637/6402528	0,03	0,00
8	111020008 BANCO XP INVESTIMENTOS CCTVM S/A	671-8	Taxa de intermediação/Eo doador TOTS3 2022120700402471080001-1	637/6402528	0,00	0,03
8	423010005 CUSTOS/DESPESAS COM AÇÕES	682-3	Taxa de intermediação/Eo doador TOTS3 2022120700402472780001-1	637/6402529	0,03	0,00
8	111020008 BANCO XP INVESTIMENTOS CCTVM S/A	671-8	Taxa de intermediação/Eo doador TOTS3 2022120700402472780001-1	637/6402529	0,00	0,03
8	423010005 CUSTOS/DESPESAS COM AÇÕES	682-3	Taxa de intermediação/Eo doador TOTS3 2022120700402471590001-1	637/6402530	0,03	0,00
8	111020008 BANCO XP INVESTIMENTOS CCTVM S/A	671-8	Taxa de intermediação/Eo doador TOTS3 2022120700402471590001-1	637/6402530	0,00	0,03
8	423010005 CUSTOS/DESPESAS COM AÇÕES	682-3	Taxa de intermediação/Eo doador TOTS3 2022120700402471450001-1	637/6402531	0,03	0,00
8	111020008 BANCO XP INVESTIMENTOS CCTVM S/A	671-8	Taxa de intermediação/Eo doador TOTS3 2022120700402471450001-1	637/6402531	0,00	0,03
8	423010005 CUSTOS/DESPESAS COM AÇÕES	682-3	Taxa de intermediação/Eo doador TOTS3 2022120700402472670001-1	637/6402532	0,03	0,00
8	111020008 BANCO XP INVESTIMENTOS CCTVM S/A	671-8	Taxa de intermediação/Eo doador TOTS3 2022120700402472670001-1	637/6402532	0,00	0,03
8	423010005 CUSTOS/DESPESAS COM AÇÕES	682-3	Taxa de intermediação/Eo doador TOTS3 2022120700402472170001-1	637/6402533	0,03	0,00
8	111020008 BANCO XP INVESTIMENTOS CCTVM S/A	671-8	Taxa de intermediação/Eo doador TOTS3 2022120700402472170001-1	637/6402533	0,00	0,03
8	423010005 CUSTOS/DESPESAS COM AÇÕES	682-3	Taxa de intermediação/Eo doador TOTS3 202212070040247250001-1	637/6402534	0,03	0,00
8	111020008 BANCO XP INVESTIMENTOS CCTVM S/A	671-8	Taxa de intermediação/Eo doador TOTS3 202212070040247250001-1	637/6402534	0,00	0,03
8	423010005 CUSTOS/DESPESAS COM AÇÕES	682-3	Taxa de intermediação/Eo doador TOTS3 2022120700402472020001-1	637/6402535	0,03	0,00
8	111020008 BANCO XP INVESTIMENTOS CCTVM S/A	671-8	Taxa de intermediação/Eo doador TOTS3 2022120700402472020001-1	637/6402535	0,00	0,03
8	423010005 CUSTOS/DESPESAS COM AÇÕES	682-3	Taxa de intermediação/Eo doador TOTS3 2022120700402472980001-1	637/6402536	0,03	0,00
8	111020008 BANCO XP INVESTIMENTOS CCTVM S/A	671-8	Taxa de intermediação/Eo doador TOTS3 2022120700402472980001-1	637/6402536	0,00	0,03
8	423010005 CUSTOS/DESPESAS COM AÇÕES	682-3	Taxa de intermediação/Eo doador TOTS3 2022120700402471320001-1	637/6402537	0,03	0,00
8	111020008 BANCO XP INVESTIMENTOS CCTVM S/A	671-8	Taxa de intermediação/Eo doador TOTS3 2022120700402471320001-1	637/6402537	0,00	0,03
8	423010005 CUSTOS/DESPESAS COM AÇÕES	682-3	Taxa de intermediação/Eo doador TOTS3 2022120700402472040001-1	637/6402538	0,03	0,00
8	111020008 BANCO XP INVESTIMENTOS CCTVM S/A	671-8	Taxa de intermediação/Eo doador TOTS3 2022120700402472040001-1	637/6402538	0,00	0,03
8	423010005 CUSTOS/DESPESAS COM AÇÕES	682-3	Taxa de intermediação/Eo doador TOTS3 2022120700402470870001-1	637/6402539	0,03	0,00
8	111020008 BANCO XP INVESTIMENTOS CCTVM S/A	671-8	Taxa de intermediação/Eo doador TOTS3 2022120700402470870001-1	637/6402539	0,00	0,03

*lp*

*SA*

CNPJ: 10.786.517/0001-01

Consolidação: Empresa

Período: 01/01/2022 a 31/12/2022

Mês/Ano: 12/2022

Dia	Conta	Red.	Histórico	Lote/Lcto	Débito	Crédito
8	111020008 BANCO XP INVESTIMENTOS CCTVM S/A	671-8	Taxa de intermediat#Eo doador TOTS3 2022120700402470870001-1	637/6402539	0,00	0,03
8	423010005 CUSTOS/DESPESAS COM AÇÕES	682-3	Taxa de intermediat#Eo doador TOTS3 2022120700402471610001-1	637/6402540	0,03	0,00
8	111020008 BANCO XP INVESTIMENTOS CCTVM S/A	671-8	Taxa de intermediat#Eo doador TOTS3 2022120700402471610001-1	637/6402540	0,00	0,03
8	111020008 BANCO XP INVESTIMENTOS CCTVM S/A	671-8	Cr,dito Ref. Taxa de Remunerat#Eo BTC TOTS	637/6402541	1,68	0,00
8	313030005 TAXA DE REMUNERAÇÃO S/ AÇÕES	743-9	Cr,dito Ref. Taxa de Remunerat#Eo BTC TOTS	637/6402541	0,00	1,68
8	111020008 BANCO XP INVESTIMENTOS CCTVM S/A	671-8	Cr,dito Ref. Taxa de Remunerat#Eo BTC QUAL	637/6402542	2,32	0,00
8	313030005 TAXA DE REMUNERAÇÃO S/ AÇÕES	743-9	Cr,dito Ref. Taxa de Remunerat#Eo BTC QUAL	637/6402542	0,00	2,32
8	424010008 IRRF SOB/ AÇÕES	674-2	DEBITO CBLC IRRF S/ RENDIMENTO DE BTC TOTS	637/6402543	0,28	0,00
8	111020008 BANCO XP INVESTIMENTOS CCTVM S/A	671-8	DEBITO CBLC IRRF S/ RENDIMENTO DE BTC TOTS	637/6402543	0,00	0,28
8	424010008 IRRF SOB/ AÇÕES	674-2	DEBITO CBLC IRRF S/ RENDIMENTO DE BTC QUAL	637/6402544	0,52	0,00
8	111020008 BANCO XP INVESTIMENTOS CCTVM S/A	671-8	DEBITO CBLC IRRF S/ RENDIMENTO DE BTC QUAL	637/6402544	0,00	0,52
<b>Total do Dia:</b>					<b>340.892,58</b>	<b>340.892,58</b>
9	111010001 CAIXA GERAL	1-9	SAQUE C/ CARTAO 12/22	630/6207343	1.606,00	0,00
9	111020007 SICOOB	597-5	SAQUE C/ CARTAO 12/22	630/6207343	0,00	1.606,00
9	111020007 SICOOB	597-5	DEPOSITO - EFETUADO MES 12/22	630/6207344	625,20	0,00
9	111010001 CAIXA GERAL	1-9	DEPOSITO - EFETUADO MES 12/22	630/6207344	0,00	625,20
9	423010001 COMISSÕES BANCÁRIAS	312-3	BANCO JUROS E COMISSOES 12/22	630/6207345	10,00	0,00
9	111020007 SICOOB	597-5	BANCO JUROS E COMISSOES 12/22	630/6207345	0,00	10,00
9	111020006 SICREDI	568-1	DEPOSITO - EFETUADO MES 12/22	631/6207709	828,18	0,00
9	111010001 CAIXA GERAL	1-9	DEPOSITO - EFETUADO MES 12/22	631/6207709	0,00	828,18
9	111020006 SICREDI	568-1	DEPOSITO - EFETUADO MES 12/22	631/6207710	1.493,60	0,00
9	111010001 CAIXA GERAL	1-9	DEPOSITO - EFETUADO MES 12/22	631/6207710	0,00	1.493,60
9	423010001 COMISSÕES BANCÁRIAS	312-3	BANCO JUROS E COMISSOES 12/22	631/6207711	2,00	0,00
9	111020006 SICREDI	568-1	BANCO JUROS E COMISSOES 12/22	631/6207711	0,00	2,00
9	423010001 COMISSÕES BANCÁRIAS	312-3	BANCO JUROS E COMISSOES 12/22	631/6207712	1,00	0,00
9	111020006 SICREDI	568-1	BANCO JUROS E COMISSOES 12/22	631/6207712	0,00	1,00
9	111020006 SICREDI	568-1	DEPOSITO - EFETUADO MES 12/22	631/6207713	62.000,00	0,00
9	111010001 CAIXA GERAL	1-9	DEPOSITO - EFETUADO MES 12/22	631/6207713	0,00	62.000,00
9	111010001 CAIXA GERAL	1-9	SAQUE C/ CARTAO 12/22	631/6207714	380,00	0,00
9	111020006 SICREDI	568-1	SAQUE C/ CARTAO 12/22	631/6207714	0,00	380,00
9	111020006 SICREDI	568-1	DEPOSITO - EFETUADO MES 12/22	631/6207715	80,00	0,00
9	111010001 CAIXA GERAL	1-9	DEPOSITO - EFETUADO MES 12/22	631/6207715	0,00	80,00
9	423010001 COMISSÕES BANCÁRIAS	312-3	BANCO JUROS E COMISSOES 12/22	631/6207716	9,25	0,00
9	111020006 SICREDI	568-1	BANCO JUROS E COMISSOES 12/22	631/6207716	0,00	9,25
9	423010001 COMISSÕES BANCÁRIAS	312-3	BANCO JUROS E COMISSOES 12/22	631/6207717	12,95	0,00
9	111020006 SICREDI	568-1	BANCO JUROS E COMISSOES 12/22	631/6207717	0,00	12,95
9	111020002 BANCO DO BRASIL SA	3-5	DEPOSITO - EFETUADO MES 12/22	632/6207937	26,63	0,00
9	111010001 CAIXA GERAL	1-9	DEPOSITO - EFETUADO MES 12/22	632/6207937	0,00	26,63
9	111020002 BANCO DO BRASIL SA	3-5	DEPOSITO - EFETUADO MES 12/22	632/6207938	34,46	0,00
9	111010001 CAIXA GERAL	1-9	DEPOSITO - EFETUADO MES 12/22	632/6207938	0,00	34,46
9	111020002 BANCO DO BRASIL SA	3-5	DEPOSITO - EFETUADO MES 12/22	632/6207939	1.287,00	0,00
9	111010001 CAIXA GERAL	1-9	DEPOSITO - EFETUADO MES 12/22	632/6207939	0,00	1.287,00
9	111020002 BANCO DO BRASIL SA	3-5	DEPOSITO - EFETUADO MES 12/22	632/6207940	3.466,58	0,00
9	111010001 CAIXA GERAL	1-9	DEPOSITO - EFETUADO MES 12/22	632/6207940	0,00	3.466,58
9	111020002 BANCO DO BRASIL SA	3-5	DEPOSITO - EFETUADO MES 12/22	632/6207941	4.531,00	0,00
9	111010001 CAIXA GERAL	1-9	DEPOSITO - EFETUADO MES 12/22	632/6207941	0,00	4.531,00
9	111020002 BANCO DO BRASIL SA	3-5	DEPOSITO - EFETUADO MES 12/22	632/6207942	614,16	0,00
9	111010001 CAIXA GERAL	1-9	DEPOSITO - EFETUADO MES 12/22	632/6207942	0,00	614,16
9	111020002 BANCO DO BRASIL SA	3-5	DEPOSITO - EFETUADO MES 12/22	632/6207943	2.251,92	0,00
9	111010001 CAIXA GERAL	1-9	DEPOSITO - EFETUADO MES 12/22	632/6207943	0,00	2.251,92
9	111020002 BANCO DO BRASIL SA	3-5	DEPOSITO - EFETUADO MES 12/22	632/6207944	4.529,03	0,00
9	111010001 CAIXA GERAL	1-9	DEPOSITO - EFETUADO MES 12/22	632/6207944	0,00	4.529,03
9	111020002 BANCO DO BRASIL SA	3-5	DEPOSITO - EFETUADO MES 12/22	632/6207945	780,00	0,00
9	111010001 CAIXA GERAL	1-9	DEPOSITO - EFETUADO MES 12/22	632/6207945	0,00	780,00
9	111020002 BANCO DO BRASIL SA	3-5	DEPOSITO - EFETUADO MES 12/22	632/6207946	780,00	0,00
9	111010001 CAIXA GERAL	1-9	DEPOSITO - EFETUADO MES 12/22	632/6207946	0,00	780,00
9	111020002 BANCO DO BRASIL SA	3-5	DEPOSITO - EFETUADO MES 12/22	632/6207947	544,80	0,00
9	111010001 CAIXA GERAL	1-9	DEPOSITO - EFETUADO MES 12/22	632/6207947	0,00	544,80
9	111020002 BANCO DO BRASIL SA	3-5	DEPOSITO - EFETUADO MES 12/22	632/6207948	5.047,27	0,00
9	111010001 CAIXA GERAL	1-9	DEPOSITO - EFETUADO MES 12/22	632/6207948	0,00	5.047,27
9	111020002 BANCO DO BRASIL SA	3-5	DEPOSITO - EFETUADO MES 12/22	632/6207949	7.561,63	0,00
9	111010001 CAIXA GERAL	1-9	DEPOSITO - EFETUADO MES 12/22	632/6207949	0,00	7.561,63
9	111020002 BANCO DO BRASIL SA	3-5	DEPOSITO - EFETUADO MES 12/22	632/6207950	1.364,56	0,00
9	111010001 CAIXA GERAL	1-9	DEPOSITO - EFETUADO MES 12/22	632/6207950	0,00	1.364,56
9	111020002 BANCO DO BRASIL SA	3-5	DEPOSITO - EFETUADO MES 12/22	632/6207951	1.077,00	0,00
9	111010001 CAIXA GERAL	1-9	DEPOSITO - EFETUADO MES 12/22	632/6207951	0,00	1.077,00
9	111020002 BANCO DO BRASIL SA	3-5	DEPOSITO - EFETUADO MES 12/22	632/6207952	359,00	0,00
9	111010001 CAIXA GERAL	1-9	DEPOSITO - EFETUADO MES 12/22	632/6207952	0,00	359,00
9	111020002 BANCO DO BRASIL SA	3-5	DEPOSITO - EFETUADO MES 12/22	632/6207953	1.077,00	0,00
9	111010001 CAIXA GERAL	1-9	DEPOSITO - EFETUADO MES 12/22	632/6207953	0,00	1.077,00
9	111020002 BANCO DO BRASIL SA	3-5	DEPOSITO - EFETUADO MES 12/22	632/6207954	718,00	0,00
9	111010001 CAIXA GERAL	1-9	DEPOSITO - EFETUADO MES 12/22	632/6207954	0,00	718,00
9	111020002 BANCO DO BRASIL SA	3-5	DEPOSITO - EFETUADO MES 12/22	632/6207955	359,00	0,00
9	111010001 CAIXA GERAL	1-9	DEPOSITO - EFETUADO MES 12/22	632/6207955	0,00	359,00
9	111020002 BANCO DO BRASIL SA	3-5	DEPOSITO - EFETUADO MES 12/22	632/6207956	252,00	0,00
9	111010001 CAIXA GERAL	1-9	DEPOSITO - EFETUADO MES 12/22	632/6207956	0,00	252,00
9	111020002 BANCO DO BRASIL SA	3-5	DEPOSITO - EFETUADO MES 12/22	632/6207957	252,00	0,00
9	111010001 CAIXA GERAL	1-9	DEPOSITO - EFETUADO MES 12/22	632/6207957	0,00	252,00
9	111020002 BANCO DO BRASIL SA	3-5	DEPOSITO - EFETUADO MES 12/22	632/6207958	58,62	0,00
9	111010001 CAIXA GERAL	1-9	DEPOSITO - EFETUADO MES 12/22	632/6207958	0,00	58,62
9	111020002 BANCO DO BRASIL SA	3-5	DEPOSITO - EFETUADO MES 12/22	632/6207959	245,00	0,00
9	111010001 CAIXA GERAL	1-9	DEPOSITO - EFETUADO MES 12/22	632/6207959	0,00	245,00
9	111020002 BANCO DO BRASIL SA	3-5	DEPOSITO - EFETUADO MES 12/22	632/6207960	245,00	0,00
9	111010001 CAIXA GERAL	1-9	DEPOSITO - EFETUADO MES 12/22	632/6207960	0,00	245,00
9	111020002 BANCO DO BRASIL SA	3-5	DEPOSITO - EFETUADO MES 12/22	632/6207961	245,00	0,00
9	111010001 CAIXA GERAL	1-9	DEPOSITO - EFETUADO MES 12/22	632/6207961	0,00	245,00
9	111020002 BANCO DO BRASIL SA	3-5	DEPOSITO - EFETUADO MES 12/22	632/6207962	2.205,00	0,00
9	111010001 CAIXA GERAL	1-9	DEPOSITO - EFETUADO MES 12/22	632/6207962	0,00	2.205,00
9	111020002 BANCO DO BRASIL SA	3-5	DEPOSITO - EFETUADO MES 12/22	632/6207963	245,00	0,00
9	111010001 CAIXA GERAL	1-9	DEPOSITO - EFETUADO MES 12/22	632/6207963	0,00	245,00
9	111020002 BANCO DO BRASIL SA	3-5	DEPOSITO - EFETUADO MES 12/22	632/6207964	1.470,00	0,00

*[Handwritten signatures and initials]*

CNPJ: 10.786.517/0001-01

Consolidação: Empresa

Período: 01/01/2022 a 31/12/2022

Mês/Ano: 12/2022

Dia	Conta	Red.	Histórico	Lote/Lcto	Débito	Crédito
9	111010001 CAIXA GERAL	1-9	DEPOSITO - EFETUADO MES 12/22	632/6207964	0,00	1.470,00
9	111020002 BANCO DO BRASIL SA	3-5	DEPOSITO - EFETUADO MES 12/22	632/6207965	245,00	0,00
9	111010001 CAIXA GERAL	1-9	DEPOSITO - EFETUADO MES 12/22	632/6207965	0,00	245,00
9	111020002 BANCO DO BRASIL SA	3-5	DEPOSITO - EFETUADO MES 12/22	632/6207966	245,00	0,00
9	111010001 CAIXA GERAL	1-9	DEPOSITO - EFETUADO MES 12/22	632/6207966	0,00	245,00
9	111020002 BANCO DO BRASIL SA	3-5	DEPOSITO - EFETUADO MES 12/22	632/6207967	1.470,00	0,00
9	111010001 CAIXA GERAL	1-9	DEPOSITO - EFETUADO MES 12/22	632/6207967	0,00	1.470,00
9	111020002 BANCO DO BRASIL SA	3-5	DEPOSITO - EFETUADO MES 12/22	632/6207968	245,00	0,00
9	111010001 CAIXA GERAL	1-9	DEPOSITO - EFETUADO MES 12/22	632/6207968	0,00	245,00
9	111020002 BANCO DO BRASIL SA	3-5	DEPOSITO - EFETUADO MES 12/22	632/6207969	245,00	0,00
9	111010001 CAIXA GERAL	1-9	DEPOSITO - EFETUADO MES 12/22	632/6207969	0,00	245,00
9	111020002 BANCO DO BRASIL SA	3-5	DEPOSITO - EFETUADO MES 12/22	632/6207970	245,00	0,00
9	111010001 CAIXA GERAL	1-9	DEPOSITO - EFETUADO MES 12/22	632/6207970	0,00	245,00
9	111020002 BANCO DO BRASIL SA	3-5	DEPOSITO - EFETUADO MES 12/22	632/6207971	9.555,00	0,00
9	111010001 CAIXA GERAL	1-9	DEPOSITO - EFETUADO MES 12/22	632/6207971	0,00	9.555,00
9	111020002 BANCO DO BRASIL SA	3-5	DEPOSITO - EFETUADO MES 12/22	632/6207972	9.555,00	0,00
9	111010001 CAIXA GERAL	1-9	DEPOSITO - EFETUADO MES 12/22	632/6207972	0,00	9.555,00
9	111020002 BANCO DO BRASIL SA	3-5	DEPOSITO - EFETUADO MES 12/22	632/6207973	5.145,00	0,00
9	111010001 CAIXA GERAL	1-9	DEPOSITO - EFETUADO MES 12/22	632/6207973	0,00	5.145,00
9	111020002 BANCO DO BRASIL SA	3-5	DEPOSITO - EFETUADO MES 12/22	632/6207974	2.923,05	0,00
9	111010001 CAIXA GERAL	1-9	DEPOSITO - EFETUADO MES 12/22	632/6207974	0,00	2.923,05
9	111020002 BANCO DO BRASIL SA	3-5	DEPOSITO - EFETUADO MES 12/22	632/6207975	0,02	0,00
9	111030013 RENDE FACIL - BANCO DO BRASIL	741-2	APLICAÇÃO FINANCEIRA - RESGATE 12/22	632/6207975	0,00	0,02
9	111020002 BANCO DO BRASIL SA	3-5	DEPOSITO - EFETUADO MES 12/22	632/6207976	5.370,00	0,00
9	111010001 CAIXA GERAL	1-9	DEPOSITO - EFETUADO MES 12/22	632/6207976	0,00	5.370,00
9	111020002 BANCO DO BRASIL SA	3-5	DEPOSITO - EFETUADO MES 12/22	632/6207977	5.370,00	0,00
9	111010001 CAIXA GERAL	1-9	DEPOSITO - EFETUADO MES 12/22	632/6207977	0,00	5.370,00
9	111010001 CAIXA GERAL	1-9	SAQUE C/ CARTAO 12/22	632/6207978	62.000,00	0,00
9	111020002 BANCO DO BRASIL SA	3-5	SAQUE C/ CARTAO 12/22	632/6207978	0,00	62.000,00
9	423010001 COMISSÕES BANCÁRIAS	312-3	BANCO JUROS E COMISSOES 12/22	632/6207979	10,00	0,00
9	111020002 BANCO DO BRASIL SA	3-5	BANCO JUROS E COMISSOES 12/22	632/6207979	0,00	10,00
9	111030013 RENDE FACIL - BANCO DO BRASIL	741-2	APLICAÇÃO FINANCEIRA 12/22	632/6207980	17.306,68	0,00
9	111020002 BANCO DO BRASIL SA	3-5	APLICAÇÃO FINANCEIRA 12/22	632/6207980	0,00	17.306,68
9	111010001 CAIXA GERAL	1-9	Nota 18650 - ELTON JOSE STEIN	635/6383096	169,90	0,00
9	311020001 RECEITA COM SERVIÇOS PRESTADOS	203-8	Nota 18650 - ELTON JOSE STEIN	635/6383096	0,00	169,90
9	111010001 CAIXA GERAL	1-9	Nota 18652 - MUNICIPIO DE SANTA RITA DO PASSA QUATRO	635/6383098	600,00	0,00
9	311020001 RECEITA COM SERVIÇOS PRESTADOS	203-8	Nota 18652 - MUNICIPIO DE SANTA RITA DO PASSA QUATRO	635/6383098	0,00	600,00
9	111010001 CAIXA GERAL	1-9	Nota 18653 - MUNICIPIO DE SANTA RITA DO PASSA QUATRO	635/6383100	3.300,00	0,00
9	311020001 RECEITA COM SERVIÇOS PRESTADOS	203-8	Nota 18653 - MUNICIPIO DE SANTA RITA DO PASSA QUATRO	635/6383100	0,00	3.300,00
9	311010001 REVENDA DE MERCADORIAS	200-3	Nota 5335 - MUNICIPIO DE DOIS CORREGOS	635/6383452	0,00	26.196,00
9	111010001 CAIXA GERAL	1-9	Nota 5335 - MUNICIPIO DE DOIS CORREGOS	635/6383453	26.196,00	0,00
9	311010001 REVENDA DE MERCADORIAS	200-3	Nota 5336 - MUNICIPIO DE DOIS CORREGOS	635/6383460	0,00	26.196,00
9	111010001 CAIXA GERAL	1-9	Nota 5336 - MUNICIPIO DE DOIS CORREGOS	635/6383461	26.196,00	0,00
9	293030001 REMESSA DE BEM DE MERCADORIA PARA COMODATO	543-6	Nota 5337 - PAULO AFONSO DRUCIAK - COMERCIO	635/6383464	0,00	1.500,00
9	193030001 REMESSA DE BEM DE MERCADORIA PARA COMODATO	542-8	Nota 5337 - PAULO AFONSO DRUCIAK - COMERCIO	635/6383465	1.500,00	0,00
9	311010001 REVENDA DE MERCADORIAS	200-3	Nota 5338 - FARIDA NARDELLO	635/6383468	0,00	45,00
9	111010001 CAIXA GERAL	1-9	Nota 5338 - FARIDA NARDELLO	635/6383469	45,00	0,00
9	421030001 VIAGENS E ESTADIAS	306-9	Nota 7365 - PRIAMO HOTEL LTDA	636/6383710	99,00	0,00
9	111010001 CAIXA GERAL	1-9	Nota 7365 - PRIAMO HOTEL LTDA	636/6383710	0,00	99,00
9	421030007 COMBUSTIVEIS E LUBRIFICANTES	277-1	NFC-e 895823 - NDF COM. DE COMBUSTIVEIS LTDA	0/6386378	260,39	0,00
9	111010001 CAIXA GERAL	1-9	NFC-e 895823 - NDF COM. DE COMBUSTIVEIS LTDA	0/6386378	0,00	260,39
9	421030014 DISPENDIOS COM ALIMENTAÇÃO	284-4	NFC-e 11203 - LANCHONETE PONTO DA PRACA	0/6386380	31,90	0,00
9	111010001 CAIXA GERAL	1-9	NFC-e 11203 - LANCHONETE PONTO DA PRACA	0/6386380	0,00	31,90
10	421030023 MATERIAL DE USO E CONSUMO	293-3	Nota 614797 - COMERCIAL DESTRO LTDA	Total do Dia: 636/6383606	287.002,78	287.002,78
10	111010001 CAIXA GERAL	1-9	Nota 614797 - COMERCIAL DESTRO LTDA	636/6383606	270,90	0,00
12	111020007 SICOOB	597-5	DEPOSITO - EFETUADO MES 12/22	Total do Dia: 630/6207346	270,90	270,90
12	111010001 CAIXA GERAL	1-9	DEPOSITO - EFETUADO MES 12/22	630/6207346	618,37	0,00
12	423010001 COMISSÕES BANCÁRIAS	312-3	BANCO JUROS E COMISSOES 12/22	630/6207347	0,00	618,37
12	111020007 SICOOB	597-5	BANCO JUROS E COMISSOES 12/22	630/6207347	18,00	0,00
12	111020006 SICREDI	568-1	DEPOSITO - EFETUADO MES 12/22	631/6207718	0,00	18,00
12	111010001 CAIXA GERAL	1-9	DEPOSITO - EFETUADO MES 12/22	631/6207718	89,90	0,00
12	111020006 SICREDI	568-1	DEPOSITO - EFETUADO MES 12/22	631/6207719	0,00	89,90
12	111010001 CAIXA GERAL	1-9	DEPOSITO - EFETUADO MES 12/22	631/6207719	2.038,46	0,00
12	423010001 COMISSÕES BANCÁRIAS	312-3	BANCO JUROS E COMISSOES 12/22	631/6207720	0,00	2.038,46
12	111020006 SICREDI	568-1	BANCO JUROS E COMISSOES 12/22	631/6207720	7,00	0,00
12	111010001 CAIXA GERAL	1-9	SAQUE C/ CARTAO 12/22	631/6207721	0,00	7,00
12	111020006 SICREDI	568-1	SAQUE C/ CARTAO 12/22	631/6207721	30.000,00	0,00
12	111020006 SICREDI	568-1	DEPOSITO - EFETUADO MES 12/22	631/6207722	0,00	30.000,00
12	111010001 CAIXA GERAL	1-9	DEPOSITO - EFETUADO MES 12/22	631/6207722	139,90	0,00
12	111030007 APLICAÇÃO - SICREDI	571-1	APLICAÇÃO POUPANÇA 12/22	631/6207722	0,00	139,90
12	111020006 SICREDI	568-1	APLICAÇÃO POUPANÇA 12/22	631/6207723	500,00	0,00
12	423010001 COMISSÕES BANCÁRIAS	312-3	BANCO JUROS E COMISSOES 12/22	631/6207723	0,00	500,00
12	111020006 SICREDI	568-1	BANCO JUROS E COMISSOES 12/22	631/6207724	16,65	0,00
12	423010001 COMISSÕES BANCÁRIAS	312-3	BANCO JUROS E COMISSOES 12/22	631/6207725	0,00	16,65
12	111020006 SICREDI	568-1	BANCO JUROS E COMISSOES 12/22	631/6207725	33,30	0,00
12	111020002 BANCO DO BRASIL SA	3-5	DEPOSITO - EFETUADO MES 12/22	632/6207981	0,00	33,30
12	111010001 CAIXA GERAL	1-9	DEPOSITO - EFETUADO MES 12/22	632/6207981	2.189,00	0,00
12	111020002 BANCO DO BRASIL SA	3-5	DEPOSITO - EFETUADO MES 12/22	632/6207982	0,00	2.189,00
12	111010001 CAIXA GERAL	1-9	DEPOSITO - EFETUADO MES 12/22	632/6207982	81.600,00	0,00
12	111020002 BANCO DO BRASIL SA	3-5	DEPOSITO - EFETUADO MES 12/22	632/6207983	0,00	81.600,00
12	111010001 CAIXA GERAL	1-9	DEPOSITO - EFETUADO MES 12/22	632/6207983	2.535,00	0,00
12	111020002 BANCO DO BRASIL SA	3-5	DEPOSITO - EFETUADO MES 12/22	632/6207984	0,00	2.535,00
12	111010001 CAIXA GERAL	1-9	DEPOSITO - EFETUADO MES 12/22	632/6207984	1.466,00	0,00
12	111020002 BANCO DO BRASIL SA	3-5	DEPOSITO - EFETUADO MES 12/22	632/6207985	0,00	1.466,00
12	111010001 CAIXA GERAL	1-9	DEPOSITO - EFETUADO MES 12/22	632/6207985	4.654,00	0,00
12	111020002 BANCO DO BRASIL SA	3-5	DEPOSITO - EFETUADO MES 12/22	632/6207985	0,00	4.654,00

*[assinatura]*

CNPJ: 10.786.517/0001-01

Consolidação: Empresa

Período: 01/01/2022 a 31/12/2022

Mês/Ano: 12/2022

Dia	Conta	Red.	Histórico	Lote/Lcto	Débito	Crédito
12	111010001 CAIXA GERAL	1-9	SAQUE C/ CARTAO 12/22	632/6207986	25.886,91	0,00
12	111020002 BANCO DO BRASIL SA	3-5	SAQUE C/ CARTAO 12/22	632/6207986	0,00	25.886,91
12	111020002 BANCO DO BRASIL SA	3-5	CONS.-PG.PAR. N. 65/180	632/6207987	0,00	1.721,43
12	111010001 CAIXA GERAL	1-9	SAQUE C/ CARTAO 12/22	632/6207988	219,05	0,00
12	111020002 BANCO DO BRASIL SA	3-5	SAQUE C/ CARTAO 12/22	632/6207988	0,00	219,05
12	111010001 CAIXA GERAL	1-9	SAQUE C/ CARTAO 12/22	632/6207989	211,65	0,00
12	111020002 BANCO DO BRASIL SA	3-5	SAQUE C/ CARTAO 12/22	632/6207989	0,00	211,65
12	111010001 CAIXA GERAL	1-9	SAQUE C/ CARTAO 12/22	632/6207990	2.487,48	0,00
12	111020002 BANCO DO BRASIL SA	3-5	SAQUE C/ CARTAO 12/22	632/6207990	0,00	2.487,48
12	111010001 CAIXA GERAL	1-9	SAQUE C/ CARTAO 12/22	632/6207991	882,79	0,00
12	111020002 BANCO DO BRASIL SA	3-5	SAQUE C/ CARTAO 12/22	632/6207991	0,00	882,79
12	111010001 CAIXA GERAL	1-9	SAQUE C/ CARTAO 12/22	632/6207992	5.180,53	0,00
12	111020002 BANCO DO BRASIL SA	3-5	SAQUE C/ CARTAO 12/22	632/6207992	0,00	5.180,53
12	111010001 CAIXA GERAL	1-9	SAQUE C/ CARTAO 12/22	632/6207993	688,76	0,00
12	111020002 BANCO DO BRASIL SA	3-5	SAQUE C/ CARTAO 12/22	632/6207993	0,00	688,76
12	111010001 CAIXA GERAL	1-9	SAQUE C/ CARTAO 12/22	632/6207994	668,90	0,00
12	111020002 BANCO DO BRASIL SA	3-5	SAQUE C/ CARTAO 12/22	632/6207994	0,00	668,90
12	111010001 CAIXA GERAL	1-9	SAQUE C/ CARTAO 12/22	632/6207995	199,62	0,00
12	111020002 BANCO DO BRASIL SA	3-5	SAQUE C/ CARTAO 12/22	632/6207995	0,00	199,62
12	111010001 CAIXA GERAL	1-9	SAQUE C/ CARTAO 12/22	632/6207996	138,82	0,00
12	111020002 BANCO DO BRASIL SA	3-5	SAQUE C/ CARTAO 12/22	632/6207996	0,00	138,82
12	111010001 CAIXA GERAL	1-9	SAQUE C/ CARTAO 12/22	632/6207997	168,00	0,00
12	111020002 BANCO DO BRASIL SA	3-5	SAQUE C/ CARTAO 12/22	632/6207997	0,00	168,00
12	111010001 CAIXA GERAL	1-9	SAQUE C/ CARTAO 12/22	632/6207998	90,00	0,00
12	111020002 BANCO DO BRASIL SA	3-5	SAQUE C/ CARTAO 12/22	632/6207998	0,00	90,00
12	111010001 CAIXA GERAL	1-9	SAQUE C/ CARTAO 12/22	632/6207999	606,81	0,00
12	111020002 BANCO DO BRASIL SA	3-5	SAQUE C/ CARTAO 12/22	632/6207999	0,00	606,81
12	111010001 CAIXA GERAL	1-9	SAQUE C/ CARTAO 12/22	632/6208000	950,00	0,00
12	111020002 BANCO DO BRASIL SA	3-5	SAQUE C/ CARTAO 12/22	632/6208000	0,00	950,00
12	111010001 CAIXA GERAL	1-9	SAQUE C/ CARTAO 12/22	632/6208001	363,18	0,00
12	111020002 BANCO DO BRASIL SA	3-5	SAQUE C/ CARTAO 12/22	632/6208001	0,00	363,18
12	111010001 CAIXA GERAL	1-9	SAQUE C/ CARTAO 12/22	632/6208002	600,00	0,00
12	111020002 BANCO DO BRASIL SA	3-5	SAQUE C/ CARTAO 12/22	632/6208002	0,00	600,00
12	111010001 CAIXA GERAL	1-9	SAQUE C/ CARTAO 12/22	632/6208003	2.487,98	0,00
12	111020002 BANCO DO BRASIL SA	3-5	SAQUE C/ CARTAO 12/22	632/6208003	0,00	2.487,98
12	111010001 CAIXA GERAL	1-9	SAQUE C/ CARTAO 12/22	632/6208004	215,30	0,00
12	111020002 BANCO DO BRASIL SA	3-5	SAQUE C/ CARTAO 12/22	632/6208004	0,00	215,30
12	111010001 CAIXA GERAL	1-9	SAQUE C/ CARTAO 12/22	632/6208005	63,20	0,00
12	111020002 BANCO DO BRASIL SA	3-5	SAQUE C/ CARTAO 12/22	632/6208005	0,00	63,20
12	111010001 CAIXA GERAL	1-9	SAQUE C/ CARTAO 12/22	632/6208006	61,99	0,00
12	111020002 BANCO DO BRASIL SA	3-5	SAQUE C/ CARTAO 12/22	632/6208006	0,00	61,99
12	111010001 CAIXA GERAL	1-9	SAQUE C/ CARTAO 12/22	632/6208007	88,63	0,00
12	111020002 BANCO DO BRASIL SA	3-5	SAQUE C/ CARTAO 12/22	632/6208007	0,00	88,63
12	111010001 CAIXA GERAL	1-9	SAQUE C/ CARTAO 12/22	632/6208008	219,00	0,00
12	111020002 BANCO DO BRASIL SA	3-5	SAQUE C/ CARTAO 12/22	632/6208008	0,00	219,00
12	423010001 COMISSÕES BANCÁRIAS	312-3	BANCO JUROS E COMISSOES 12/22	632/6208009	10,00	0,00
12	111020002 BANCO DO BRASIL SA	3-5	BANCO JUROS E COMISSOES 12/22	632/6208009	0,00	10,00
12	423010001 COMISSÕES BANCÁRIAS	312-3	BANCO JUROS E COMISSOES 12/22	632/6208010	66,00	0,00
12	111020002 BANCO DO BRASIL SA	3-5	BANCO JUROS E COMISSOES 12/22	632/6208010	0,00	66,00
12	111030009 TITULO DE CAPITALIZAÇÃO - OUROCAP	601-7	OUROCAP - APLICAÇÃO FINANCEIRA 30/36 - 19871	632/6208011	1.517,34	0,00
12	111020002 BANCO DO BRASIL SA	3-5	OUROCAP - APLICAÇÃO FINANCEIRA 30/36 - 19871	632/6208011	0,00	1.517,34
12	421030024 PEDAGIOS	294-1	PEDAGIO - PGTO MES 12/22	632/6208012	27,10	0,00
12	111020002 BANCO DO BRASIL SA	3-5	PEDAGIO - PGTO MES 12/22	632/6208012	0,00	27,10
12	111030013 RENDE FACIL - BANCO DO BRASIL	741-2	APLICAÇÃO FINANCEIRA 12/22	632/6208013	49.546,58	0,00
12	111020002 BANCO DO BRASIL SA	3-5	APLICAÇÃO FINANCEIRA 12/22	632/6208013	0,00	49.546,58
12	123070001 CONSÓRCIO SICOOB Nº 42439	50-7	CONS.-PG.PAR. N. 65/180	632/6209430	1.601,50	0,00
12	421030042 TAXAS ADMIN. DE CONSÓRCIOS	603-3	CONS.-PG.PAR. N. 65/180	632/6209431	119,93	0,00
12	111010001 CAIXA GERAL	1-9	Nota 18654 - MUNICIPIO DE CAPANEMA (652)	635/6383102	4.879,68	0,00
12	311020001 RECEITA COM SERVIÇOS PRESTADOS	203-8	Nota 18654 - MUNICIPIO DE CAPANEMA (652)	635/6383102	0,00	4.879,68
12	111010001 CAIXA GERAL	1-9	Nota 18655 - PREFEITURA MUNICIPAL DE NOVA AURORA	635/6383104	426,86	0,00
12	311020001 RECEITA COM SERVIÇOS PRESTADOS	203-8	Nota 18655 - PREFEITURA MUNICIPAL DE NOVA AURORA	635/6383104	0,00	426,86
12	111010001 CAIXA GERAL	1-9	Nota 18656 - PREFEITURA MUNICIPAL DE NOVA AURORA	635/6383106	213,43	0,00
12	311020001 RECEITA COM SERVIÇOS PRESTADOS	203-8	Nota 18656 - PREFEITURA MUNICIPAL DE NOVA AURORA	635/6383106	0,00	213,43
12	111010001 CAIXA GERAL	1-9	Nota 18657 - PREFEITURA MUNICIPAL DE NOVA AURORA	635/6383108	213,43	0,00
12	311020001 RECEITA COM SERVIÇOS PRESTADOS	203-8	Nota 18657 - PREFEITURA MUNICIPAL DE NOVA AURORA	635/6383108	0,00	213,43
12	111010001 CAIXA GERAL	1-9	Nota 18658 - PREFEITURA MUNICIPAL DE NOVA AURORA	635/6383110	640,29	0,00
12	311020001 RECEITA COM SERVIÇOS PRESTADOS	203-8	Nota 18658 - PREFEITURA MUNICIPAL DE NOVA AURORA	635/6383110	0,00	640,29
12	111010001 CAIXA GERAL	1-9	Nota 18659 - PREFEITURA MUNICIPAL DE NOVA AURORA	635/6383112	213,43	0,00
12	311020001 RECEITA COM SERVIÇOS PRESTADOS	203-8	Nota 18659 - PREFEITURA MUNICIPAL DE NOVA AURORA	635/6383112	0,00	213,43
12	111010001 CAIXA GERAL	1-9	Nota 18660 - PREFEITURA MUNICIPAL DE NOVA AURORA	635/6383114	1.067,15	0,00
12	311020001 RECEITA COM SERVIÇOS PRESTADOS	203-8	Nota 18660 - PREFEITURA MUNICIPAL DE NOVA AURORA	635/6383114	0,00	1.067,15
12	111010001 CAIXA GERAL	1-9	Nota 18661 - PREFEITURA MUNICIPAL DE NOVA AURORA	635/6383116	213,43	0,00
12	311020001 RECEITA COM SERVIÇOS PRESTADOS	203-8	Nota 18661 - PREFEITURA MUNICIPAL DE NOVA AURORA	635/6383116	0,00	213,43
12	111010001 CAIXA GERAL	1-9	Nota 18662 - PREFEITURA MUNICIPAL DE NOVA AURORA	635/6383118	213,43	0,00
12	311020001 RECEITA COM SERVIÇOS PRESTADOS	203-8	Nota 18662 - PREFEITURA MUNICIPAL DE NOVA AURORA	635/6383118	0,00	213,43
12	111010001 CAIXA GERAL	1-9	Nota 18663 - PREFEITURA MUNICIPAL DE NOVA AURORA	635/6383120	213,43	0,00
12	311020001 RECEITA COM SERVIÇOS PRESTADOS	203-8	Nota 18663 - PREFEITURA MUNICIPAL DE NOVA AURORA	635/6383120	0,00	213,43
12	111010001 CAIXA GERAL	1-9	Nota 18664 - PREFEITURA MUNICIPAL DE NOVA AURORA	635/6383122	426,86	0,00
12	311020001 RECEITA COM SERVIÇOS PRESTADOS	203-8	Nota 18664 - PREFEITURA MUNICIPAL DE NOVA AURORA	635/6383122	0,00	426,86
12	111010001 CAIXA GERAL	1-9	Nota 18665 - PREFEITURA MUNICIPAL DE NOVA AURORA	635/6383124	213,43	0,00
12	311020001 RECEITA COM SERVIÇOS PRESTADOS	203-8	Nota 18665 - PREFEITURA MUNICIPAL DE NOVA AURORA	635/6383124	0,00	213,43
12	111010001 CAIXA GERAL	1-9	Nota 18666 - PREFEITURA MUNICIPAL DE NOVA AURORA	635/6383126	213,43	0,00
12	311020001 RECEITA COM SERVIÇOS PRESTADOS	203-8	Nota 18666 - PREFEITURA MUNICIPAL DE NOVA AURORA	635/6383126	0,00	213,43

lp

CA

CNPJ: 10.786.517/0001-01

Consolidação: Empresa

Período: 01/01/2022 a 31/12/2022

Mês/Ano: 12/2022

Dia	Conta	Red.	Histórico	Lote/Lcto	Débito	Crédito
12	111010001 CAIXA GERAL	1-9	Nota 18667 - PREFEITURA MUNICIPAL DE NOVA AURORA	635/6383128	213,43	0,00
12	311020001 RECEITA COM SERVIÇOS PRESTADOS	203-8	Nota 18667 - PREFEITURA MUNICIPAL DE NOVA AURORA	635/6383128	0,00	213,43
12	111010001 CAIXA GERAL	1-9	Nota 18668 - PREFEITURA MUNICIPAL DE NOVA AURORA	635/6383130	213,43	0,00
12	311020001 RECEITA COM SERVIÇOS PRESTADOS	203-8	Nota 18668 - PREFEITURA MUNICIPAL DE NOVA AURORA	635/6383130	0,00	213,43
12	111010001 CAIXA GERAL	1-9	Nota 18669 - PREFEITURA MUNICIPAL DE NOVA AURORA	635/6383132	213,43	0,00
12	311020001 RECEITA COM SERVIÇOS PRESTADOS	203-8	Nota 18669 - PREFEITURA MUNICIPAL DE NOVA AURORA	635/6383132	0,00	213,43
12	111010001 CAIXA GERAL	1-9	Nota 18670 - PREFEITURA MUNICIPAL DE NOVA AURORA	635/6383134	213,43	0,00
12	311020001 RECEITA COM SERVIÇOS PRESTADOS	203-8	Nota 18670 - PREFEITURA MUNICIPAL DE NOVA AURORA	635/6383134	0,00	213,43
12	111010001 CAIXA GERAL	1-9	Nota 18671 - PREFEITURA MUNICIPAL DE NOVA AURORA	635/6383136	2.134,30	0,00
12	311020001 RECEITA COM SERVIÇOS PRESTADOS	203-8	Nota 18671 - PREFEITURA MUNICIPAL DE NOVA AURORA	635/6383136	0,00	2.134,30
12	111010001 CAIXA GERAL	1-9	Nota 18672 - MUNICIPIO DE GUARATUBA (496)	635/6383138	388,56	0,00
12	311020001 RECEITA COM SERVIÇOS PRESTADOS	203-8	Nota 18672 - MUNICIPIO DE GUARATUBA (496)	635/6383138	0,00	388,56
12	111010001 CAIXA GERAL	1-9	Nota 18673 - MUNICIPIO DE GUARATUBA (496)	635/6383140	2.072,32	0,00
12	311020001 RECEITA COM SERVIÇOS PRESTADOS	203-8	Nota 18673 - MUNICIPIO DE GUARATUBA (496)	635/6383140	0,00	2.072,32
12	111010001 CAIXA GERAL	1-9	Nota 18674 - MUNICIPIO DE GUARATUBA (496)	635/6383142	1.978,14	0,00
12	311020001 RECEITA COM SERVIÇOS PRESTADOS	203-8	Nota 18674 - MUNICIPIO DE GUARATUBA (496)	635/6383142	0,00	1.978,14
12	111010001 CAIXA GERAL	1-9	Nota 18675 - MUNICIPIO DE GUARATUBA (496)	635/6383144	2.239,55	0,00
12	311020001 RECEITA COM SERVIÇOS PRESTADOS	203-8	Nota 18675 - MUNICIPIO DE GUARATUBA (496)	635/6383144	0,00	2.239,55
12	111010001 CAIXA GERAL	1-9	Nota 18676 - MUNICIPIO DE GUARATUBA (496)	635/6383146	129,52	0,00
12	311020001 RECEITA COM SERVIÇOS PRESTADOS	203-8	Nota 18676 - MUNICIPIO DE GUARATUBA (496)	635/6383146	0,00	129,52
12	111010001 CAIXA GERAL	1-9	Nota 18677 - MUNICIPIO DE GUARATUBA (496)	635/6383148	129,52	0,00
12	311020001 RECEITA COM SERVIÇOS PRESTADOS	203-8	Nota 18677 - MUNICIPIO DE GUARATUBA (496)	635/6383148	0,00	129,52
12	111010001 CAIXA GERAL	1-9	Nota 18678 - MUNICIPIO DE GUARATUBA (496)	635/6383150	388,56	0,00
12	311020001 RECEITA COM SERVIÇOS PRESTADOS	203-8	Nota 18678 - MUNICIPIO DE GUARATUBA (496)	635/6383150	0,00	388,56
12	111010001 CAIXA GERAL	1-9	Nota 18679 - MUNICIPIO DE GUARATUBA (496)	635/6383152	129,52	0,00
12	311020001 RECEITA COM SERVIÇOS PRESTADOS	203-8	Nota 18679 - MUNICIPIO DE GUARATUBA (496)	635/6383152	0,00	129,52
12	111010001 CAIXA GERAL	1-9	Nota 18680 - MUNICIPIO DE GUARATUBA (496)	635/6383154	1.165,68	0,00
12	311020001 RECEITA COM SERVIÇOS PRESTADOS	203-8	Nota 18680 - MUNICIPIO DE GUARATUBA (496)	635/6383154	0,00	1.165,68
12	111010001 CAIXA GERAL	1-9	Nota 18681 - MUNICIPIO DE GUARATUBA (496)	635/6383156	2.590,40	0,00
12	311020001 RECEITA COM SERVIÇOS PRESTADOS	203-8	Nota 18681 - MUNICIPIO DE GUARATUBA (496)	635/6383156	0,00	2.590,40
12	111010001 CAIXA GERAL	1-9	Nota 18682 - MUNICIPIO DE GUARATUBA (496)	635/6383158	129,52	0,00
12	311020001 RECEITA COM SERVIÇOS PRESTADOS	203-8	Nota 18682 - MUNICIPIO DE GUARATUBA (496)	635/6383158	0,00	129,52
12	111010001 CAIXA GERAL	1-9	Nota 18683 - FUNDO MUNICIPAL DE SAUDE	635/6383160	197,02	0,00
12	311020001 RECEITA COM SERVIÇOS PRESTADOS	203-8	Nota 18683 - FUNDO MUNICIPAL DE SAUDE	635/6383160	0,00	197,02
12	111010001 CAIXA GERAL	1-9	Nota 18684 - FUNDO MUNICIPAL DA ASSISTENCIA SOCIAL	635/6383162	197,02	0,00
12	311020001 RECEITA COM SERVIÇOS PRESTADOS	203-8	Nota 18684 - FUNDO MUNICIPAL DA ASSISTENCIA SOCIAL	635/6383162	0,00	197,02
12	111010001 CAIXA GERAL	1-9	Nota 18685 - MUNICIPIO DE ENEAS MARQUES (1255)	635/6383164	394,04	0,00
12	311020001 RECEITA COM SERVIÇOS PRESTADOS	203-8	Nota 18685 - MUNICIPIO DE ENEAS MARQUES (1255)	635/6383164	0,00	394,04
12	111010001 CAIXA GERAL	1-9	Nota 18686 - MUNICIPIO DE ENEAS MARQUES (1255)	635/6383166	197,02	0,00
12	311020001 RECEITA COM SERVIÇOS PRESTADOS	203-8	Nota 18686 - MUNICIPIO DE ENEAS MARQUES (1255)	635/6383166	0,00	197,02
12	111010001 CAIXA GERAL	1-9	Nota 18687 - MUNICIPIO DE ENEAS MARQUES (1255)	635/6383168	788,08	0,00
12	311020001 RECEITA COM SERVIÇOS PRESTADOS	203-8	Nota 18687 - MUNICIPIO DE ENEAS MARQUES (1255)	635/6383168	0,00	788,08
12	111010001 CAIXA GERAL	1-9	Nota 18688 - MAL CDO RONDON CAMARA DE VEREADORES	635/6383170	247,39	0,00
12	311020001 RECEITA COM SERVIÇOS PRESTADOS	203-8	Nota 18688 - MAL CDO RONDON CAMARA DE VEREADORES	635/6383171	0,00	249,98
12	312020004 (-) ISSQN	210-0	Nota 18688 - MAL CDO RONDON CAMARA DE VEREADORES	635/6383172	2,59	0,00
12	111010001 CAIXA GERAL	1-9	Nota 18689 - MUNICIPIO DE REALIZA	635/6383173	895,00	0,00
12	311020001 RECEITA COM SERVIÇOS PRESTADOS	203-8	Nota 18689 - MUNICIPIO DE REALIZA	635/6383173	0,00	895,00
12	111010001 CAIXA GERAL	1-9	Nota 18690 - MUNICIPIO DE REALIZA	635/6383175	358,00	0,00
12	311020001 RECEITA COM SERVIÇOS PRESTADOS	203-8	Nota 18690 - MUNICIPIO DE REALIZA	635/6383175	0,00	358,00
12	111010001 CAIXA GERAL	1-9	Nota 18691 - MUNICIPIO DE REALIZA	635/6383177	179,00	0,00
12	311020001 RECEITA COM SERVIÇOS PRESTADOS	203-8	Nota 18691 - MUNICIPIO DE REALIZA	635/6383177	0,00	179,00
12	111010001 CAIXA GERAL	1-9	Nota 18692 - MUNICIPIO DE REALIZA	635/6383179	179,00	0,00
12	311020001 RECEITA COM SERVIÇOS PRESTADOS	203-8	Nota 18692 - MUNICIPIO DE REALIZA	635/6383179	0,00	179,00
12	111010001 CAIXA GERAL	1-9	Nota 18693 - MUNICIPIO DE REALIZA	635/6383181	179,00	0,00
12	311020001 RECEITA COM SERVIÇOS PRESTADOS	203-8	Nota 18693 - MUNICIPIO DE REALIZA	635/6383181	0,00	179,00
12	111010001 CAIXA GERAL	1-9	Nota 18694 - MUNICIPIO DE REALIZA	635/6383183	1.611,00	0,00
12	311020001 RECEITA COM SERVIÇOS PRESTADOS	203-8	Nota 18694 - MUNICIPIO DE REALIZA	635/6383183	0,00	1.611,00
12	111010001 CAIXA GERAL	1-9	Nota 18695 - MUNICIPIO DE REALIZA	635/6383185	179,00	0,00
12	311020001 RECEITA COM SERVIÇOS PRESTADOS	203-8	Nota 18695 - MUNICIPIO DE REALIZA	635/6383185	0,00	179,00
12	111010001 CAIXA GERAL	1-9	Nota 18696 - MUNICIPIO DE REALIZA	635/6383187	179,00	0,00
12	311020001 RECEITA COM SERVIÇOS PRESTADOS	203-8	Nota 18696 - MUNICIPIO DE REALIZA	635/6383187	0,00	179,00
12	111010001 CAIXA GERAL	1-9	Nota 18697 - FUNDO MUNL DE ASSISTENCIA SOCIAL REALIZA	635/6383189	179,00	0,00
12	311020001 RECEITA COM SERVIÇOS PRESTADOS	203-8	Nota 18697 - FUNDO MUNL DE ASSISTENCIA SOCIAL REALIZA	635/6383189	0,00	179,00
12	111010001 CAIXA GERAL	1-9	Nota 18698 - FUNDO MUNICIPAL DOS DIREITOS DA CRIANCA	635/6383191	179,00	0,00
12	311020001 RECEITA COM SERVIÇOS PRESTADOS	203-8	Nota 18698 - FUNDO MUNICIPAL DOS DIREITOS DA CRIANCA	635/6383191	0,00	179,00
12	111010001 CAIXA GERAL	1-9	Nota 18699 - FUNDO MUNICIPAL DOS DIREITOS DA CRIANCA	635/6383193	179,00	0,00
12	311020001 RECEITA COM SERVIÇOS PRESTADOS	203-8	Nota 18699 - FUNDO MUNICIPAL DOS DIREITOS DA CRIANCA	635/6383193	0,00	179,00

k

CA

CNPJ: 10.786.517/0001-01

Consolidação: Empresa

Período: 01/01/2022 a 31/12/2022

Mês/Ano: 12/2022

Dia	Conta	Red.	Histórico	Lote/Lcto	Débito	Crédito
12	111010001 CAIXA GERAL	1-9	Nota 18700 - FUNDO MUNICIPAL DOS DIREITOS DO IDOSO DE	635/6383195	179,00	0,00
12	311020001 RECEITA COM SERVIÇOS PRESTADOS	203-8	Nota 18700 - FUNDO MUNICIPAL DOS DIREITOS DO IDOSO DE	635/6383195	0,00	179,00
12	111010001 CAIXA GERAL	1-9	Nota 18701 - FUNDO MUNICIPAL DE SAUDE DE REALEZA	635/6383197	179,00	0,00
12	311020001 RECEITA COM SERVIÇOS PRESTADOS	203-8	Nota 18701 - FUNDO MUNICIPAL DE SAUDE DE REALEZA	635/6383197	0,00	179,00
12	111010001 CAIXA GERAL	1-9	Nota 18702 - FUNDO MUNICIPAL DE SAUDE DE REALEZA	635/6383199	179,00	0,00
12	311020001 RECEITA COM SERVIÇOS PRESTADOS	203-8	Nota 18702 - FUNDO MUNICIPAL DE SAUDE DE REALEZA	635/6383199	0,00	179,00
12	111010001 CAIXA GERAL	1-9	Nota 18703 - FUNDO MUNICIPAL DE SAUDE DE REALEZA	635/6383201	1.074,00	0,00
12	311020001 RECEITA COM SERVIÇOS PRESTADOS	203-8	Nota 18703 - FUNDO MUNICIPAL DE SAUDE DE REALEZA	635/6383201	0,00	1.074,00
12	111010001 CAIXA GERAL	1-9	Nota 18704 - PREFEITURA MUNICIPAL DE CIDADE GAUCHA	635/6383203	1.800,00	0,00
12	311020001 RECEITA COM SERVIÇOS PRESTADOS	203-8	Nota 18704 - PREFEITURA MUNICIPAL DE CIDADE GAUCHA	635/6383203	0,00	1.800,00
12	293030001 REMESSA DE BEM DE MERCADORIA PARA COMODATO	543-6	Nota 5339 - ELOISA DOROTI NUNES DALMINA	635/6383470	0,00	1.500,00
12	193030001 REMESSA DE BEM DE MERCADORIA PARA COMODATO	542-8	Nota 5339 - ELOISA DOROTI NUNES DALMINA	635/6383471	1.500,00	0,00
12	421030028 SERVIÇO DE TERCEIROS (PJ)	298-4	Nota 241996 - ECUSTOMIZE CONSULTORIA EM SOFTWARE LTDA	636/6383608	144,00	0,00
12	111010001 CAIXA GERAL	1-9	Nota 241996 - ECUSTOMIZE CONSULTORIA EM SOFTWARE LTDA	636/6383608	0,00	144,00
12	421030023 MATERIAL DE USO E CONSUMO	293-3	Nota 204583 - COOP. DE ELETRIF. E DESENV. ECONOMICO	636/6383635	24,00	0,00
12	111010001 CAIXA GERAL	1-9	Nota 204583 - COOP. DE ELETRIF. E DESENV. ECONOMICO	636/6383636	0,00	23,00
12	313010003 DESCONTOS FINANCEIROS OBTIDOS	215-1	Nota 204583 - COOP. DE ELETRIF. E DESENV. ECONOMICO	636/6383637	0,00	1,00
12	111010032 CAMARGO VENDING LTDA	590-8	DUPLICATA - PGTO N. 1432	0/6386259	168,00	0,00
12	111010001 CAIXA GERAL	1-9	DUPLICATA - PGTO N. 1432	0/6386259	0,00	168,00
12	211010010 IRMÃOS SABKA LTDA	530-4	DUPLICATA - PGTO N. 63662/7355 -	0/6386287	606,81	0,00
12	111010001 CAIXA GERAL	1-9	DUPLICATA - PGTO N. 63662/7355 -	0/6386287	0,00	606,81
12	421030045 TAXA ASSOCIAÇÃO EMPRE. DE TEC. DE INF. E COMUN.	664-5	MENSALIDADE PGTO MÊS 11/22	0/6386290	90,00	0,00
12	111010001 CAIXA GERAL	1-9	MENSALIDADE PGTO MÊS 11/22	0/6386290	0,00	90,00
12	211010006 EXPRESSO PRINCESA DOS CAMPOS S/A	468-5	DUPLICATA - PGTO N. 8351955/8364763/8396965	0/6386291	363,18	0,00
12	111010001 CAIXA GERAL	1-9	DUPLICATA - PGTO N. 8351955/8364763/8396965	0/6386291	0,00	363,18
12	211010208 GILVANY HECK	733-1	DUPLICATA - PGTO N. 1612	0/6386292	219,00	0,00
12	111010001 CAIXA GERAL	1-9	DUPLICATA - PGTO N. 1612	0/6386292	0,00	219,00
12	421030034 TELEFONE	309-3	TELEFONE - PGTO MES 11/22 - TIM	0/6386680	215,30	0,00
12	111010001 CAIXA GERAL	1-9	TELEFONE - PGTO MES 11/22 - TIM	0/6386680	0,00	215,30
12	421030034 TELEFONE	309-3	TELEFONE - PGTO MES 11/22 - TIM	0/6386681	63,20	0,00
12	111010001 CAIXA GERAL	1-9	TELEFONE - PGTO MES 11/22 - TIM	0/6386681	0,00	63,20
12	421030034 TELEFONE	309-3	TELEFONE - PGTO MES 11/22 - TIM	0/6386682	61,99	0,00
12	111010001 CAIXA GERAL	1-9	TELEFONE - PGTO MES 11/22 - TIM	0/6386682	0,00	61,99
12	421030034 TELEFONE	309-3	TELEFONE - PGTO MES 11/22 - TIM	0/6386683	88,63	0,00
12	111010001 CAIXA GERAL	1-9	TELEFONE - PGTO MES 11/22 - TIM	0/6386683	0,00	88,63
12	421030029 TAXAS ASSOCIAÇÃO COMERCIAL	299-2	RECIBO - PGTO RECIBO N. F124/2022 - 11/22	0/6386692	219,05	0,00
12	111010001 CAIXA GERAL	1-9	RECIBO - PGTO RECIBO N. F124/2022 - 11/22	0/6386692	0,00	219,05
12	423010005 CUSTOS/DESPESAS COM AÇÕES	682-3	Taxa de intermediação doador RENT3 2022112300388290000001-2	637/6402519	1,61	0,00
12	111020008 BANCO XP INVESTIMENTOS CCTVM S/A	671-8	Taxa de intermediação doador RENT3 2022112300388290000001-2	637/6402519	0,00	1,61
12	423010005 CUSTOS/DESPESAS COM AÇÕES	682-3	Taxa de intermediação doador BRML3 2022120800403191940001-1	637/6402520	0,03	0,00
12	111020008 BANCO XP INVESTIMENTOS CCTVM S/A	671-8	Taxa de intermediação doador BRML3 2022120800403191940001-1	637/6402520	0,00	0,03
12	111020008 BANCO XP INVESTIMENTOS CCTVM S/A	671-8	Cr.dito Ref. Taxa de Remuneração BTC RENT	637/6402521	5,37	0,00
12	313030005 TAXA DE REMUNERAÇÃO S/AÇÕES	743-9	Cr.dito Ref. Taxa de Remuneração BTC RENT	637/6402521	0,00	5,37
12	111020008 BANCO XP INVESTIMENTOS CCTVM S/A	671-8	Cr.dito Ref. Taxa de Remuneração BTC BRML	637/6402522	0,10	0,00
12	313030005 TAXA DE REMUNERAÇÃO S/AÇÕES	743-9	Cr.dito Ref. Taxa de Remuneração BTC BRML	637/6402522	0,00	0,10
12	111020008 BANCO XP INVESTIMENTOS CCTVM S/A	671-8	CREDITO DE REEMBOLSO DE EVENTO BRQUALACNOR6	637/6402523	51,08	0,00
12	313010004 CREDITO DE REEMBOLSO DE EVENTO INVEST. XP	744-7	CREDITO DE REEMBOLSO DE EVENTO BRQUALACNOR6	637/6402523	0,00	51,08
12	424010008 IRRF SOB/AÇÕES	674-2	DEBITO CBLC IRRF S/ RENDIMENTO DE BTC RENT	637/6402524	1,20	0,00
12	111020008 BANCO XP INVESTIMENTOS CCTVM S/A	671-8	DEBITO CBLC IRRF S/ RENDIMENTO DE BTC RENT	637/6402524	0,00	1,20
12	424010008 IRRF SOB/AÇÕES	674-2	DEBITO CBLC IRRF S/ RENDIMENTO DE BTC BRML	637/6402525	0,02	0,00
12	111020008 BANCO XP INVESTIMENTOS CCTVM S/A	671-8	DEBITO CBLC IRRF S/ RENDIMENTO DE BTC BRML	637/6402525	0,00	0,02
				<b>Total do Dia:</b>	<b>258.302,95</b>	<b>258.302,95</b>
13	111010001 CAIXA GERAL	1-9	SAQUE C/ CARTAO 12/22	630/6207348	392,00	0,00
13	111020007 SICOOB	597-5	SAQUE C/ CARTAO 12/22	630/6207348	0,00	392,00
13	111020007 SICOOB	597-5	DEPOSITO - EFETUADO MES 12/22	630/6207349	392,00	0,00
13	111010001 CAIXA GERAL	1-9	DEPOSITO - EFETUADO MES 12/22	630/6207349	0,00	392,00
13	111020007 SICOOB	597-5	DEPOSITO - EFETUADO MES 12/22	630/6207350	1.904,26	0,00
13	111010001 CAIXA GERAL	1-9	DEPOSITO - EFETUADO MES 12/22	630/6207350	0,00	1.904,26
13	423010001 COMISSÕES BANCÁRIAS	312-3	BANCO JUROS E COMISSOES 12/22	630/6207351	38,00	0,00
13	111020007 SICOOB	597-5	BANCO JUROS E COMISSOES 12/22	630/6207351	0,00	38,00
13	111020006 SICREDI	568-1	DEPOSITO - EFETUADO MES 12/22	631/6207726	80.000,00	0,00
13	111010001 CAIXA GERAL	1-9	DEPOSITO - EFETUADO MES 12/22	631/6207726	0,00	80.000,00
13	111020006 SICREDI	568-1	DEPOSITO - EFETUADO MES 12/22	631/6207727	567,25	0,00
13	111010001 CAIXA GERAL	1-9	DEPOSITO - EFETUADO MES 12/22	631/6207727	0,00	567,25
13	111020006 SICREDI	568-1	DEPOSITO - EFETUADO MES 12/22	631/6207728	903,65	0,00
13	111010001 CAIXA GERAL	1-9	DEPOSITO - EFETUADO MES 12/22	631/6207728	0,00	903,65
13	423010001 COMISSÕES BANCÁRIAS	312-3	BANCO JUROS E COMISSOES 12/22	631/6207729	5,00	0,00
13	111020006 SICREDI	568-1	BANCO JUROS E COMISSOES 12/22	631/6207729	0,00	5,00
13	423010001 COMISSÕES BANCÁRIAS	312-3	BANCO JUROS E COMISSOES 12/22	631/6207730	7,00	0,00
13	111020006 SICREDI	568-1	BANCO JUROS E COMISSOES 12/22	631/6207730	0,00	7,00
13	111020006 SICREDI	568-1	DEPOSITO - EFETUADO MES 12/22	631/6207731	368,99	0,00
13	111010001 CAIXA GERAL	1-9	DEPOSITO - EFETUADO MES 12/22	631/6207731	0,00	368,99

*[Handwritten signatures]*



CNPJ: 10.786.517/0001-01  
 Consolidação: Empresa

Período: 01/01/2022 a 31/12/2022

Mês/Ano: 12/2022

Dia	Conta	Red.	Histórico	Lote/Lcto	Débito	Crédito
13	111010001 CAIXA GERAL	1-9	SAQUE C/ CARTAO 12/22	631/6207732	100,00	0,00
13	111020006 SICREDI	568-1	SAQUE C/ CARTAO 12/22	631/6207732	0,00	100,00
13	111010001 CAIXA GERAL	1-9	SAQUE C/ CARTAO 12/22	631/6207733	3.472,97	0,00
13	111020006 SICREDI	568-1	SAQUE C/ CARTAO 12/22	631/6207733	0,00	3.472,97
13	111010001 CAIXA GERAL	1-9	SAQUE C/ CARTAO 12/22	631/6207734	1.630,00	0,00
13	111020006 SICREDI	568-1	SAQUE C/ CARTAO 12/22	631/6207734	0,00	1.630,00
13	111020006 SICREDI	568-1	DEPOSITO - EFETUADO MES 12/22	631/6207735	504,81	0,00
13	111010001 CAIXA GERAL	1-9	DEPOSITO - EFETUADO MES 12/22	631/6207735	0,00	504,81
13	423010001 COMISSÕES BANCÁRIAS	312-3	BANCO JUROS E COMISSOES 12/22	631/6207736	14,80	0,00
13	111020006 SICREDI	568-1	BANCO JUROS E COMISSOES 12/22	631/6207736	0,00	14,80
13	423010001 COMISSÕES BANCÁRIAS	312-3	BANCO JUROS E COMISSOES 12/22	631/6207737	1,00	0,00
13	111020006 SICREDI	568-1	BANCO JUROS E COMISSOES 12/22	631/6207737	0,00	1,00
13	423010001 COMISSÕES BANCÁRIAS	312-3	BANCO JUROS E COMISSOES 12/22	631/6207738	9,25	0,00
13	111020006 SICREDI	568-1	BANCO JUROS E COMISSOES 12/22	631/6207738	0,00	9,25
13	111020002 BANCO DO BRASIL SA	3-5	DEPOSITO - EFETUADO MES 12/22	632/6208014	1.788,00	0,00
13	111010001 CAIXA GERAL	1-9	DEPOSITO - EFETUADO MES 12/22	632/6208014	0,00	1.788,00
13	111020002 BANCO DO BRASIL SA	3-5	DEPOSITO - EFETUADO MES 12/22	632/6208015	172,25	0,00
13	111010001 CAIXA GERAL	1-9	DEPOSITO - EFETUADO MES 12/22	632/6208015	0,00	172,25
13	111020002 BANCO DO BRASIL SA	3-5	DEPOSITO - EFETUADO MES 12/22	632/6208016	2.280,00	0,00
13	111010001 CAIXA GERAL	1-9	DEPOSITO - EFETUADO MES 12/22	632/6208016	0,00	2.280,00
13	111020002 BANCO DO BRASIL SA	3-5	DEPOSITO - EFETUADO MES 12/22	632/6208017	4.115,85	0,00
13	111010001 CAIXA GERAL	1-9	DEPOSITO - EFETUADO MES 12/22	632/6208017	0,00	4.115,85
13	111020002 BANCO DO BRASIL SA	3-5	DEPOSITO - EFETUADO MES 12/22	632/6208018	544,80	0,00
13	111010001 CAIXA GERAL	1-9	DEPOSITO - EFETUADO MES 12/22	632/6208018	0,00	544,80
13	111020002 BANCO DO BRASIL SA	3-5	DEPOSITO - EFETUADO MES 12/22	632/6208019	4.899,10	0,00
13	111010001 CAIXA GERAL	1-9	DEPOSITO - EFETUADO MES 12/22	632/6208019	0,00	4.899,10
13	111020002 BANCO DO BRASIL SA	3-5	DEPOSITO - EFETUADO MES 12/22	632/6208020	7.561,63	0,00
13	111010001 CAIXA GERAL	1-9	DEPOSITO - EFETUADO MES 12/22	632/6208020	0,00	7.561,63
13	111020002 BANCO DO BRASIL SA	3-5	DEPOSITO - EFETUADO MES 12/22	632/6208021	341,14	0,00
13	111010001 CAIXA GERAL	1-9	DEPOSITO - EFETUADO MES 12/22	632/6208021	0,00	341,14
13	111020002 BANCO DO BRASIL SA	3-5	DEPOSITO - EFETUADO MES 12/22	632/6208022	169,00	0,00
13	111010001 CAIXA GERAL	1-9	DEPOSITO - EFETUADO MES 12/22	632/6208022	0,00	169,00
13	111010001 CAIXA GERAL	1-9	SAQUE C/ CARTAO 12/22	632/6208023	80.000,00	0,00
13	111020002 BANCO DO BRASIL SA	3-5	SAQUE C/ CARTAO 12/22	632/6208023	0,00	80.000,00
13	423010001 COMISSÕES BANCÁRIAS	312-3	BANCO JUROS E COMISSOES 12/22	632/6208024	10,00	0,00
13	111020002 BANCO DO BRASIL SA	3-5	BANCO JUROS E COMISSOES 12/22	632/6208024	0,00	10,00
13	111030009 TITULO DE CAPITALIZAÇÃO - OUROCAP	601-7	OUROCAP - APLICAÇÃO FINANCEIRA 07/36 - 2668	632/6208025	1.000,00	0,00
13	111020002 BANCO DO BRASIL SA	3-5	OUROCAP - APLICAÇÃO FINANCEIRA 07/36 - 2668	632/6208025	0,00	1.000,00
13	111020002 BANCO DO BRASIL SA	3-5	APLICAÇÃO FINANCEIRA - RESGATE 12/22	632/6208026	59.138,23	0,00
13	111030013 RENDE FACIL - BANCO DO BRASIL	741-2	APLICAÇÃO FINANCEIRA - RESGATE 12/22	632/6208026	0,00	59.138,23
13	293030001 REMESSA DE BEM DE MERCADORIA PARA COMODATO	543-6	Nota 5345 - CONSTANTINO ESQUADRIAS LTDA	635/6383474	0,00	800,00
13	193030001 REMESSA DE BEM DE MERCADORIA PARA COMODATO	542-8	Nota 5345 - CONSTANTINO ESQUADRIAS LTDA	635/6383475	800,00	0,00
13	293030001 REMESSA DE BEM DE MERCADORIA PARA COMODATO	543-6	Nota 5347 - DUALTEC LTDA	635/6383480	0,00	1.500,00
13	193030001 REMESSA DE BEM DE MERCADORIA PARA COMODATO	542-8	Nota 5347 - DUALTEC LTDA	635/6383481	1.500,00	0,00
13	421030023 MATERIAL DE USO E CONSUMO	293-3	Nota 6323 - CR2 COMUNICACAO EMPRESARIAL LTDA	636/6383610	150,00	0,00
13	211010055 CR2 COMUNICACAO EMPRESARIAL LTDA	634-3	Nota 6323 - CR2 COMUNICACAO EMPRESARIAL LTDA	636/6383610	0,00	150,00
13	421030013 DESPESAS COM VEICULOS	283-6	Nota 1653 - GILVANY HECK	636/6383638	459,50	0,00
13	111010001 CAIXA GERAL	1-9	Nota 1653 - GILVANY HECK	636/6383638	0,00	459,50
13	421030013 DESPESAS COM VEICULOS	283-6	Nota 4708 - COMIN e BRIXNER LTDA	636/6383640	697,13	0,00
13	111010001 CAIXA GERAL	1-9	Nota 4708 - COMIN e BRIXNER LTDA	636/6383640	0,00	697,13
13	293030001 REMESSA DE BEM DE MERCADORIA PARA COMODATO	543-6	Nota 5344 - CONSTANTINO ESQUADRIAS LTDA	636/6383660	800,00	0,00
13	193030001 REMESSA DE BEM DE MERCADORIA PARA COMODATO	542-8	Nota 5344 - CONSTANTINO ESQUADRIAS LTDA	636/6383660	0,00	800,00
13	421030028 SERVIÇO DE TERCEIROS (PJ)	298-4	Nota 67 - SERIAL IND. E COM DE ELEVADORES LTDA	636/6383712	860,00	0,00
13	111010001 CAIXA GERAL	1-9	Nota 67 - SERIAL IND. E COM DE ELEVADORES LTDA	636/6383712	0,00	860,00
13	421030013 DESPESAS COM VEICULOS	283-6	Nota 1783 - GILVANY HECK	636/6383714	250,00	0,00
13	111010001 CAIXA GERAL	1-9	Nota 1783 - GILVANY HECK	636/6383714	0,00	250,00
13	421030013 DESPESAS COM VEICULOS	283-6	Nota 2670 - COMIN e BRIXNER LTDA	636/6383716	670,00	0,00
13	111010001 CAIXA GERAL	1-9	Nota 2670 - COMIN e BRIXNER LTDA	636/6383716	0,00	670,00
13	421030014 DISPÊNDIOS COM ALIMENTAÇÃO	284-4	NFC-e 4253 - FRANCIELI HOFFMANN	06386415	35,00	0,00
13	111010001 CAIXA GERAL	1-9	NFC-e 4253 - FRANCIELI HOFFMANN	06386415	0,00	35,00
13	423010005 CUSTOS/DESPESAS COM AÇÕES	682-3	Taxa de Intermediação doador MGLU3 20221126030399283980001-1	637/6402516	5,67	0,00
13	111020008 BANCO XP INVESTIMENTOS CCTVM S/A	671-6	Taxa de Intermediação doador MGLU3 20221126030399283980001-1	637/6402516	0,00	5,67
13	424010008 IRRF SOB/ AÇÕES	674-2	DEBITO CBLC IRRF S/ RENDIMENTO DE BTC MGLU	637/6402517	4,21	0,00
13	111020008 BANCO XP INVESTIMENTOS CCTVM S/A	671-8	DEBITO CBLC IRRF S/ RENDIMENTO DE BTC MGLU	637/6402517	0,00	4,21
13	111020008 BANCO XP INVESTIMENTOS CCTVM S/A	671-8	Cr,dito Ref. Taxa de Remuneração BTC MGLU	637/6402518	18,73	0,00
13	313030005 TAXA DE REMUNERAÇÃO S/AÇÕES	743-9	Cr,dito Ref. Taxa de Remuneração BTC MGLU	637/6402518	0,00	18,73
<b>Total do Dia:</b>					<b>258.581,22</b>	<b>258.581,22</b>
14	111020007 SICOOB	597-5	DEPOSITO - EFETUADO MES 12/22	630/6207352	1.278,63	0,00
14	111010001 CAIXA GERAL	1-9	DEPOSITO - EFETUADO MES 12/22	630/6207352	0,00	1.278,63
14	423010001 COMISSÕES BANCÁRIAS	312-3	BANCO JUROS E COMISSOES 12/22	630/6207353	16,00	0,00
14	111020007 SICOOB	597-5	BANCO JUROS E COMISSOES 12/22	630/6207353	0,00	16,00
14	215040005 MAPFRE SEGUROS GERAIS S/A	697-1	SEGURO PGTO PARCELA Nº 09/10 - PLACA QQH-3D97	631/6207740	159,52	0,00
14	111020006 SICREDI	568-1	SEGURO PGTO PARCELA Nº 09/10 - PLACA QQH-3D97	631/6207740	0,00	159,52
14	111020006 SICREDI	568-1	DEPOSITO - EFETUADO MES 12/22	631/6207741	938,42	0,00
14	111010001 CAIXA GERAL	1-9	DEPOSITO - EFETUADO MES 12/22	631/6207741	0,00	938,42
14	111020006 SICREDI	568-1	DEPOSITO - EFETUADO MES 12/22	631/6207742	2.943,30	0,00
14	111010001 CAIXA GERAL	1-9	DEPOSITO - EFETUADO MES 12/22	631/6207742	0,00	2.943,30

k  
 CA



CNPJ: 10.786.517/0001-01

Consolidação: Empresa

Período: 01/01/2022 a 31/12/2022

Mês/Ano: 12/2022

Dia	Conta	Red.	Histórico	Lote/Lcto	Débito	Crédito
14	423010001 COMISSÕES BANCÁRIAS	312-3	BANCO JUROS E COMISSOES 12/22	631/6207743	3,00	0,00
14	111020006 SICREDI	568-1	BANCO JUROS E COMISSOES 12/22	631/6207743	0,00	3,00
14	423010001 COMISSÕES BANCÁRIAS	312-3	BANCO JUROS E COMISSOES 12/22	631/6207744	1,00	0,00
14	111020006 SICREDI	568-1	BANCO JUROS E COMISSOES 12/22	631/6207744	0,00	1,00
14	423010001 COMISSÕES BANCÁRIAS	312-3	BANCO JUROS E COMISSOES 12/22	631/6207745	7,40	0,00
14	111020006 SICREDI	568-1	BANCO JUROS E COMISSOES 12/22	631/6207745	0,00	7,40
14	423010001 COMISSÕES BANCÁRIAS	312-3	BANCO JUROS E COMISSOES 12/22	631/6207746	3,70	0,00
14	111020006 SICREDI	568-1	BANCO JUROS E COMISSOES 12/22	631/6207746	0,00	3,70
14	111020002 BANCO DO BRASIL SA	3-5	DEPOSITO - EFETUADO MES 12/22	632/6208027	657,00	0,00
14	111010001 CAIXA GERAL	1-9	DEPOSITO - EFETUADO MES 12/22	632/6208027	0,00	657,00
14	111020002 BANCO DO BRASIL SA	3-5	DEPOSITO - EFETUADO MES 12/22	632/6208028	237,54	0,00
14	111010001 CAIXA GERAL	1-9	DEPOSITO - EFETUADO MES 12/22	632/6208028	0,00	237,54
14	111020002 BANCO DO BRASIL SA	3-5	DEPOSITO - EFETUADO MES 12/22	632/6208029	1.435,00	0,00
14	111010001 CAIXA GERAL	1-9	DEPOSITO - EFETUADO MES 12/22	632/6208029	0,00	1.435,00
14	111020002 BANCO DO BRASIL SA	3-5	DEPOSITO - EFETUADO MES 12/22	632/6208030	2.665,00	0,00
14	111010001 CAIXA GERAL	1-9	DEPOSITO - EFETUADO MES 12/22	632/6208030	0,00	2.665,00
14	111020002 BANCO DO BRASIL SA	3-5	DEPOSITO - EFETUADO MES 12/22	632/6208031	378,00	0,00
14	111010001 CAIXA GERAL	1-9	DEPOSITO - EFETUADO MES 12/22	632/6208031	0,00	378,00
14	111020002 BANCO DO BRASIL SA	3-5	DEPOSITO - EFETUADO MES 12/22	632/6208032	7.333,20	0,00
14	111010001 CAIXA GERAL	1-9	DEPOSITO - EFETUADO MES 12/22	632/6208032	0,00	7.333,20
14	111020002 BANCO DO BRASIL SA	3-5	DEPOSITO - EFETUADO MES 12/22	632/6208033	205,00	0,00
14	111010001 CAIXA GERAL	1-9	DEPOSITO - EFETUADO MES 12/22	632/6208033	0,00	205,00
14	111020002 BANCO DO BRASIL SA	3-5	DEPOSITO - EFETUADO MES 12/22	632/6208034	4.100,00	0,00
14	111010001 CAIXA GERAL	1-9	DEPOSITO - EFETUADO MES 12/22	632/6208034	0,00	4.100,00
14	111020002 BANCO DO BRASIL SA	3-5	DEPOSITO - EFETUADO MES 12/22	632/6208035	378,00	0,00
14	111010001 CAIXA GERAL	1-9	DEPOSITO - EFETUADO MES 12/22	632/6208035	0,00	378,00
14	111020002 BANCO DO BRASIL SA	3-5	DEPOSITO - EFETUADO MES 12/22	632/6208036	0,01	0,00
14	111030013 RENDE FACIL - BANCO DO BRASIL	741-2	APLICAÇÃO FINANCEIRA - RESGATE 12/22	632/6208036	0,00	0,01
14	111030013 RENDE FACIL - BANCO DO BRASIL	741-2	APLICAÇÃO FINANCEIRA 12/22	632/6208037	17.388,75	0,00
14	111020002 BANCO DO BRASIL SA	3-5	APLICAÇÃO FINANCEIRA 12/22	632/6208037	0,00	17.388,75
14	423020003 JUROS PASSIVOS	317-4	JUROS PGTO S/ EMPRESTIMO 12/22	0/6209366	357,33	0,00
14	212010011 SICREDI C.P - CONTRATO N° C11632813	737-4	JUROS PGTO S/ EMPRESTIMO 12/22	0/6209366	0,00	357,33
14	423020003 JUROS PASSIVOS	317-4	JUROS PGTO S/ EMPRESTIMO 12/22	0/6209367	163,99	0,00
14	212010011 SICREDI C.P - CONTRATO N° C11632813	737-4	JUROS PGTO S/ EMPRESTIMO 12/22	0/6209367	0,00	163,99
14	212010011 SICREDI C.P - CONTRATO N° C11632813	737-4	EMPRESTIMO - PGTO PARCELA 17/48	631/6209369	1.562,98	0,00
14	111020006 SICREDI	568-1	EMPRESTIMO - PGTO PARCELA 17/48	631/6209369	0,00	1.562,98
14	111010001 CAIXA GERAL	1-9	Nota 18705 - NOVA ESPERANCA DO SUD CAMARA MUNICIPAL D	635/6383205	189,00	0,00
14	311020001 RECEITA COM SERVIÇOS PRESTADOS	203-8	Nota 18705 - NOVA ESPERANCA DO SUD CAMARA MUNICIPAL D	635/6383205	0,00	189,00
14	111010001 CAIXA GERAL	1-9	Nota 18706 - CAMARA MUNICIPAL DE ITAIPULANDIA	635/6383207	373,00	0,00
14	311020001 RECEITA COM SERVIÇOS PRESTADOS	203-8	Nota 18706 - CAMARA MUNICIPAL DE ITAIPULANDIA	635/6383207	0,00	373,00
14	111010001 CAIXA GERAL	1-9	Nota 18707 - CAMARA MUNICIPAL DE ITAIPULANDIA	635/6383209	373,00	0,00
14	311020001 RECEITA COM SERVIÇOS PRESTADOS	203-8	Nota 18707 - CAMARA MUNICIPAL DE ITAIPULANDIA	635/6383209	0,00	373,00
14	311010001 REVENDA DE MERCADORIAS	200-3	Nota 5348 - PLASTIDON INJETADOS LTDA.	635/6383402	0,00	90,00
14	111010001 CAIXA GERAL	1-9	Nota 5348 - PLASTIDON INJETADOS LTDA.	635/6383403	90,00	0,00
14	311010001 REVENDA DE MERCADORIAS	200-3	Nota 5349 - CLORINHA TERESINHA WINTER LIMITADA (1694	635/6383406	0,00	22,50
14	111010001 CAIXA GERAL	1-9	Nota 5349 - CLORINHA TERESINHA WINTER LIMITADA (1694	635/6383407	22,50	0,00
14	293030001 REMESSA DE BEM DE MERCADORIA PARA COMODATO	543-6	Nota 5351 - PIMACOL PIQUIRI MATERIAIS DE CONSTRUCAO	635/6383410	0,00	800,00
14	193030001 REMESSA DE BEM DE MERCADORIA PARA COMODATO	542-8	Nota 5351 - PIMACOL PIQUIRI MATERIAIS DE CONSTRUCAO	635/6383411	800,00	0,00
14	293030001 REMESSA DE BEM DE MERCADORIA PARA COMODATO	543-6	Nota 5353 - VONS & RIGO LTDA	635/6383412	0,00	800,00
14	193030001 REMESSA DE BEM DE MERCADORIA PARA COMODATO	542-8	Nota 5353 - VONS & RIGO LTDA	635/6383413	800,00	0,00
14	421030007 COMBUSTIVEIS E LUBRIFICANTES	277-1	Nota 31174 - COPERATIVA AGROINDUSTRIAL COPAGRIL	636/6383612	235,00	0,00
14	111010001 CAIXA GERAL	1-9	Nota 31174 - COPERATIVA AGROINDUSTRIAL COPAGRIL	636/6383612	0,00	235,00
14	293030001 REMESSA DE BEM DE MERCADORIA PARA COMODATO	543-6	Nota 5350 - PIMACOL PIQUIRI MATERIAIS DE CONSTRUCAO	636/6383662	800,00	0,00
14	193030001 REMESSA DE BEM DE MERCADORIA PARA COMODATO	542-8	Nota 5350 - PIMACOL PIQUIRI MATERIAIS DE CONSTRUCAO	636/6383662	0,00	800,00
14	293030001 REMESSA DE BEM DE MERCADORIA PARA COMODATO	543-6	Nota 5352 - VONS & RIGO LTDA	636/6383664	800,00	0,00
14	193030001 REMESSA DE BEM DE MERCADORIA PARA COMODATO	542-8	Nota 5352 - VONS & RIGO LTDA	636/6383664	0,00	800,00
14	293030001 REMESSA DE BEM DE MERCADORIA PARA COMODATO	543-6	Nota 5355 - TERRAPLANAGEM SOLOMAQ LTDA	636/6383666	1.500,00	0,00
14	193030001 REMESSA DE BEM DE MERCADORIA PARA COMODATO	542-8	Nota 5355 - TERRAPLANAGEM SOLOMAQ LTDA	636/6383666	0,00	1.500,00
14	421030028 SERVIÇO DE TERCEIROS (PJ)	298-4	Nota 82951 - HENRY EQUIPAMENTOS ELETRONICOS E SISTEMA	636/6383722	398,73	0,00
14	111010001 CAIXA GERAL	1-9	Nota 82951 - HENRY EQUIPAMENTOS ELETRONICOS E SISTEMA	636/6383722	0,00	398,73
14	421030014 DISPENSIOS COM ALIMENTAÇÃO	284-4	NFC-e 5380 - PASTEL GOURMET LTDA	0/6386414	35,00	0,00
14	111010001 CAIXA GERAL	1-9	NFC-e 5380 - PASTEL GOURMET LTDA	0/6386414	0,00	35,00
14	421030014 DISPENSIOS COM ALIMENTAÇÃO	284-4	NFC-e 11215 - LANCHONETE PONTO DA PRACA	0/6386416	34,90	0,00
14	111010001 CAIXA GERAL	1-9	NFC-e 11215 - LANCHONETE PONTO DA PRACA	0/6386416	0,00	34,90
14	421030014 DISPENSIOS COM ALIMENTAÇÃO	284-4	NFC-e 15189 - ESTACAO RESTAURANTE	0/6386430	41,00	0,00

AA

CNPJ: 10.786.517/0001-01

Consolidação: Empresa

Período: 01/01/2022 a 31/12/2022

Mês/Ano: 12/2022

Dia	Conta	Red.	Histórico	Lote/Lcto	Débito	Crédito
14	111010001 CAIXA GERAL	1-9	NFC-e 15189 - ESTACAO RESTAURANTE	0/6386430	0,00	41,00
14	423010005 CUSTOS/DESPESAS COM AÇÕES	682-3	Taxa de intermediarç/Eo doador YDUQ3 2022100300382339900001-1	637/6402513	34,22	0,00
14	111020008 BANCO XP INVESTIMENTOS CCTVM S/A	671-8	Taxa de intermediarç/Eo doador YDUQ3 2022100300382339900001-1	637/6402513	0,00	34,22
14	111020008 BANCO XP INVESTIMENTOS CCTVM S/A	671-8	Cr,dito Ref. Taxa de Remuneraç/Eo BTC YDUQ	637/6402514	112,60	0,00
14	313030005 TAXA DE REMUNERAÇÃO S/ AÇÕES	743-9	Cr,dito Ref. Taxa de Remuneraç/Eo BTC YDUQ	637/6402514	0,00	112,60
14	424010008 IRRF SOB/ AÇÕES	674-2	DEBITO CBLC IRRF S/ RENDIMENTO DE BTC YDUQ	637/6402515	25,33	0,00
14	111020008 BANCO XP INVESTIMENTOS CCTVM S/A	671-8	DEBITO CBLC IRRF S/ RENDIMENTO DE BTC YDUQ	637/6402515	0,00	25,33
				<b>Total do Dia:</b>	<b>48.877,05</b>	<b>48.877,05</b>
15	111010001 CAIXA GERAL	1-9	SAQUE C/ CARTAO 12/22	630/6207354	3.450,02	0,00
15	111020007 SICOOB	597-5	SAQUE C/ CARTAO 12/22	630/6207354	0,00	3.450,02
15	111020007 SICOOB	597-5	DEPOSITO - EFETUADO MES 12/22	630/6207355	753,69	0,00
15	111010001 CAIXA GERAL	1-9	DEPOSITO - EFETUADO MES 12/22	630/6207355	0,00	753,69
15	423010001 COMISSÕES BANCÁRIAS	312-3	BANCO JUROS E COMISSOES 12/22	630/6207356	16,00	0,00
15	111020007 SICOOB	597-5	BANCO JUROS E COMISSOES 12/22	630/6207356	0,00	16,00
15	111020006 SICREDI	568-1	DEPOSITO - EFETUADO MES 12/22	631/6207747	843,61	0,00
15	111010001 CAIXA GERAL	1-9	DEPOSITO - EFETUADO MES 12/22	631/6207747	0,00	843,61
15	111020006 SICREDI	568-1	DEPOSITO - EFETUADO MES 12/22	631/6207748	524,37	0,00
15	111010001 CAIXA GERAL	1-9	DEPOSITO - EFETUADO MES 12/22	631/6207748	0,00	524,37
15	423010001 COMISSÕES BANCÁRIAS	312-3	BANCO JUROS E COMISSOES 12/22	631/6207749	18,00	0,00
15	111020006 SICREDI	568-1	BANCO JUROS E COMISSOES 12/22	631/6207749	0,00	18,00
15	111020006 SICREDI	568-1	DEPOSITO - EFETUADO MES 12/22	631/6207750	537,00	0,00
15	111010001 CAIXA GERAL	1-9	DEPOSITO - EFETUADO MES 12/22	631/6207750	0,00	537,00
15	111020006 SICREDI	568-1	DEPOSITO - EFETUADO MES 12/22	631/6207751	2.506,00	0,00
15	111010001 CAIXA GERAL	1-9	DEPOSITO - EFETUADO MES 12/22	631/6207751	0,00	2.506,00
15	111010001 CAIXA GERAL	1-9	SAQUE C/ CARTAO 12/22	631/6207752	3.500,00	0,00
15	111020006 SICREDI	568-1	SAQUE C/ CARTAO 12/22	631/6207752	0,00	3.500,00
15	111020006 SICREDI	568-1	DEPOSITO - EFETUADO MES 12/22	631/6207753	179,00	0,00
15	111010001 CAIXA GERAL	1-9	DEPOSITO - EFETUADO MES 12/22	631/6207753	0,00	179,00
15	423010001 COMISSÕES BANCÁRIAS	312-3	BANCO JUROS E COMISSOES 12/22	631/6207754	55,99	0,00
15	111020006 SICREDI	568-1	BANCO JUROS E COMISSOES 12/22	631/6207754	0,00	55,99
15	111010001 CAIXA GERAL	1-9	SAQUE C/ CARTAO 12/22	631/6207755	580,30	0,00
15	111020006 SICREDI	568-1	SAQUE C/ CARTAO 12/22	631/6207755	0,00	580,30
15	423010001 COMISSÕES BANCÁRIAS	312-3	BANCO JUROS E COMISSOES 12/22	631/6207756	7,40	0,00
15	111020006 SICREDI	568-1	BANCO JUROS E COMISSOES 12/22	631/6207756	0,00	7,40
15	423010001 COMISSÕES BANCÁRIAS	312-3	BANCO JUROS E COMISSOES 12/22	631/6207757	29,60	0,00
15	111020006 SICREDI	568-1	BANCO JUROS E COMISSOES 12/22	631/6207757	0,00	29,60
15	111020002 BANCO DO BRASIL SA	3-5	DEPOSITO - EFETUADO MES 12/22	632/6208038	394,05	0,00
15	111010001 CAIXA GERAL	1-9	DEPOSITO - EFETUADO MES 12/22	632/6208038	0,00	394,05
15	111020002 BANCO DO BRASIL SA	3-5	DEPOSITO - EFETUADO MES 12/22	632/6208039	1.866,62	0,00
15	111010001 CAIXA GERAL	1-9	DEPOSITO - EFETUADO MES 12/22	632/6208039	0,00	1.866,62
15	111020002 BANCO DO BRASIL SA	3-5	DEPOSITO - EFETUADO MES 12/22	632/6208040	2.399,94	0,00
15	111010001 CAIXA GERAL	1-9	DEPOSITO - EFETUADO MES 12/22	632/6208040	0,00	2.399,94
15	111020002 BANCO DO BRASIL SA	3-5	DEPOSITO - EFETUADO MES 12/22	632/6208041	1.409,16	0,00
15	111010001 CAIXA GERAL	1-9	DEPOSITO - EFETUADO MES 12/22	632/6208041	0,00	1.409,16
15	111020002 BANCO DO BRASIL SA	3-5	DEPOSITO - EFETUADO MES 12/22	632/6208042	4.475,00	0,00
15	111010001 CAIXA GERAL	1-9	DEPOSITO - EFETUADO MES 12/22	632/6208042	0,00	4.475,00
15	111020002 BANCO DO BRASIL SA	3-5	DEPOSITO - EFETUADO MES 12/22	632/6208043	3.776,25	0,00
15	111010001 CAIXA GERAL	1-9	DEPOSITO - EFETUADO MES 12/22	632/6208043	0,00	3.776,25
15	111020002 BANCO DO BRASIL SA	3-5	DEPOSITO - EFETUADO MES 12/22	632/6208044	5.040,00	0,00
15	111010001 CAIXA GERAL	1-9	DEPOSITO - EFETUADO MES 12/22	632/6208044	0,00	5.040,00
15	111020002 BANCO DO BRASIL SA	3-5	DEPOSITO - EFETUADO MES 12/22	632/6208045	18.118,50	0,00
15	111010001 CAIXA GERAL	1-9	DEPOSITO - EFETUADO MES 12/22	632/6208045	0,00	18.118,50
15	111020002 BANCO DO BRASIL SA	3-5	DEPOSITO - EFETUADO MES 12/22	632/6208046	945,00	0,00
15	111010001 CAIXA GERAL	1-9	DEPOSITO - EFETUADO MES 12/22	632/6208046	0,00	945,00
15	111020002 BANCO DO BRASIL SA	3-5	DEPOSITO - EFETUADO MES 12/22	632/6208047	2.818,32	0,00
15	111010001 CAIXA GERAL	1-9	DEPOSITO - EFETUADO MES 12/22	632/6208047	0,00	2.818,32
15	111020002 BANCO DO BRASIL SA	3-5	DEPOSITO - EFETUADO MES 12/22	632/6208048	1.644,02	0,00
15	111010001 CAIXA GERAL	1-9	DEPOSITO - EFETUADO MES 12/22	632/6208048	0,00	1.644,02
15	111010001 CAIXA GERAL	1-9	SAQUE C/ CARTAO 12/22	632/6208049	981,54	0,00
15	111020002 BANCO DO BRASIL SA	3-5	SAQUE C/ CARTAO 12/22	632/6208049	0,00	981,54
15	11030009 TITULO DE CAPITALIZAÇÃO - OUROCAP	601-7	OUROCAP - APLICAÇÃO FINANCEIRA 30/36 - 20366	632/6208050	1.517,34	0,00
15	111020002 BANCO DO BRASIL SA	3-5	OUROCAP - APLICAÇÃO FINANCEIRA 30/36 - 20366	632/6208050	0,00	1.517,34
15	111030013 RENDE FACIL - BANCO DO BRASIL	741-2	APLICAÇÃO FINANCEIRA 12/22	632/6208051	40.387,98	0,00
15	111020002 BANCO DO BRASIL SA	3-5	APLICAÇÃO FINANCEIRA 12/22	632/6208051	0,00	40.387,98
15	111030010 APLICAÇÃO - SICOOB	643-2	APLICAÇÃO FINANCEIRA - RENDIMENTOS 12/22	0/6208227	4,63	0,00
15	313030003 RENDIMENTO APLICAÇÕES FINANCEIRAS	582-7	APLICAÇÃO FINANCEIRA - RENDIMENTOS 12/22	0/6208227	0,00	4,63
15	111010001 CAIXA GERAL	1-9	Nota 18708 - MUNICIPIO DE AMPERE (1554)	635/6383211	5.370,00	0,00
15	311020001 RECEITA COM SERVIÇOS PRESTADOS	203-8	Nota 18708 - MUNICIPIO DE AMPERE (1554)	635/6383211	0,00	5.370,00
15	111010001 CAIXA GERAL	1-9	Nota 18709 - FUNDO MUNICIPAL DE SAÚDE DE COLOMBO (440)	635/6383213	929,40	0,00
15	311020001 RECEITA COM SERVIÇOS PRESTADOS	203-8	Nota 18709 - FUNDO MUNICIPAL DE SAÚDE DE COLOMBO (440)	635/6383213	0,00	929,40
15	111010001 CAIXA GERAL	1-9	Nota 18710 - FUNDO MUNICIPAL DE SAÚDE DE COLOMBO (440)	635/6383215	464,70	0,00
15	311020001 RECEITA COM SERVIÇOS PRESTADOS	203-8	Nota 18710 - FUNDO MUNICIPAL DE SAÚDE DE COLOMBO (440)	635/6383215	0,00	464,70
15	111010001 CAIXA GERAL	1-9	Nota 18711 - FUNDO MUNICIPAL DE SAÚDE DE COLOMBO (440)	635/6383217	154,90	0,00
15	311020001 RECEITA COM SERVIÇOS PRESTADOS	203-8	Nota 18711 - FUNDO MUNICIPAL DE SAÚDE DE COLOMBO (440)	635/6383217	0,00	154,90
15	111010001 CAIXA GERAL	1-9	Nota 18712 - FUNDO MUNICIPAL DE SAÚDE DE COLOMBO (440)	635/6383219	309,80	0,00
15	311020001 RECEITA COM SERVIÇOS PRESTADOS	203-8	Nota 18712 - FUNDO MUNICIPAL DE SAÚDE DE COLOMBO (440)	635/6383219	0,00	309,80
15	111010001 CAIXA GERAL	1-9	Nota 18713 - FUNDO MUNICIPAL DE SAÚDE DE COLOMBO (440)	635/6383221	464,70	0,00
15	311020001 RECEITA COM SERVIÇOS PRESTADOS	203-8	Nota 18713 - FUNDO MUNICIPAL DE SAÚDE DE COLOMBO (440)	635/6383221	0,00	464,70
15	111010001 CAIXA GERAL	1-9	Nota 18714 - FUNDO MUNICIPAL DE SAÚDE DE COLOMBO (440)	635/6383223	3.098,00	0,00
15	311020001 RECEITA COM SERVIÇOS PRESTADOS	203-8	Nota 18714 - FUNDO MUNICIPAL DE SAÚDE DE COLOMBO (440)	635/6383223	0,00	3.098,00
15	111010001 CAIXA GERAL	1-9	Nota 18715 - MUNICIPIO DE CORBELIA	635/6383225	2.235,00	0,00
15	311020001 RECEITA COM SERVIÇOS PRESTADOS	203-8	Nota 18715 - MUNICIPIO DE CORBELIA	635/6383225	0,00	2.235,00
15	111010001 CAIXA GERAL	1-9	Nota 18717 - MUNICIPIO DE CAMPINA GRANDE DO SUL (615)	635/6383227	252,00	0,00
15	311020001 RECEITA COM SERVIÇOS PRESTADOS	203-8	Nota 18717 - MUNICIPIO DE CAMPINA GRANDE DO SUL (615)	635/6383227	0,00	252,00

CNPJ: 10.786.517/0001-01  
 Consolidação: Empresa Período: 01/01/2022 a 31/12/2022 Mês/Ano: 12/2022

Dia	Conta	Red.	Histórico	Lote/Lcto	Débito	Crédito
15	111010001 CAIXA GERAL	1-9	Nota 18718 - MUNICIPIO DE UBRATÁ (663)	635/6383229	2.923,05	0,00
15	311020001 RECEITA COM SERVIÇOS PRESTADOS	203-8	Nota 18718 - MUNICIPIO DE UBRATÁ (663)	635/6383229	0,00	2.923,05
15	111010001 CAIXA GERAL	1-9	Nota 18719 - MUNICIPIO DE PATO BRANCO (859)	635/6383231	20.732,16	0,00
15	311020001 RECEITA COM SERVIÇOS PRESTADOS	203-8	Nota 18719 - MUNICIPIO DE PATO BRANCO (859)	635/6383231	0,00	20.732,16
15	111010001 CAIXA GERAL	1-9	Nota 18720 - MUNICIPIO DE PATO BRANCO (859)	635/6383233	20.732,16	0,00
15	311020001 RECEITA COM SERVIÇOS PRESTADOS	203-8	Nota 18720 - MUNICIPIO DE PATO BRANCO (859)	635/6383233	0,00	20.732,16
15	111010001 CAIXA GERAL	1-9	Nota 18721 - MUNICIPIO DE MARECHAL CANDIDO RONDON	635/6383235	9.210,76	0,00
15	311020001 RECEITA COM SERVIÇOS PRESTADOS	203-8	Nota 18721 - MUNICIPIO DE MARECHAL CANDIDO RONDON	635/6383236	0,00	9.693,00
15	312020004 (-) ISSQN	210-0	Nota 18721 - MUNICIPIO DE MARECHAL CANDIDO RONDON	635/6383237	482,24	0,00
15	111010001 CAIXA GERAL	1-9	Nota 18722 - PREFEITURA MUNICIPAL DE ICARAIMA	635/6383238	3.645,88	0,00
15	311020001 RECEITA COM SERVIÇOS PRESTADOS	203-8	Nota 18722 - PREFEITURA MUNICIPAL DE ICARAIMA	635/6383238	0,00	3.645,88
15	111010001 CAIXA GERAL	1-9	Nota 18723 - PREFEITURA MUNICIPAL DE ICARAIMA	635/6383240	3.645,88	0,00
15	311020001 RECEITA COM SERVIÇOS PRESTADOS	203-8	Nota 18723 - PREFEITURA MUNICIPAL DE ICARAIMA	635/6383240	0,00	3.645,88
15	111010001 CAIXA GERAL	1-9	Nota 18724 - ANAHY PREFEITURA MUNICIPAL	635/6383242	2.189,00	0,00
15	311020001 RECEITA COM SERVIÇOS PRESTADOS	203-8	Nota 18724 - ANAHY PREFEITURA MUNICIPAL	635/6383242	0,00	2.189,00
15	111010001 CAIXA GERAL	1-9	Nota 18725 - PREFEITURA MUNICIPAL DE PATO BRAGADO	635/6383244	2.866,08	0,00
15	311020001 RECEITA COM SERVIÇOS PRESTADOS	203-8	Nota 18725 - PREFEITURA MUNICIPAL DE PATO BRAGADO	635/6383244	0,00	2.866,08
15	111010001 CAIXA GERAL	1-9	Nota 18728 - ERIMAR IND E COM DE PRODUTOS P SAUDE	635/6383246	239,90	0,00
15	311020001 RECEITA COM SERVIÇOS PRESTADOS	203-8	Nota 18728 - ERIMAR IND E COM DE PRODUTOS P SAUDE	635/6383246	0,00	239,90
15	111010001 CAIXA GERAL	1-9	Nota 18729 - KONIG HOTEIS E TURISMO LTDA	635/6383248	8.325,00	0,00
15	311020001 RECEITA COM SERVIÇOS PRESTADOS	203-8	Nota 18729 - KONIG HOTEIS E TURISMO LTDA	635/6383248	0,00	8.325,00
15	111010001 CAIXA GERAL	1-9	Nota 18730 - KONIG HOTEIS E TURISMO LTDA	635/6383250	8.325,00	0,00
15	311020001 RECEITA COM SERVIÇOS PRESTADOS	203-8	Nota 18730 - KONIG HOTEIS E TURISMO LTDA	635/6383250	0,00	8.325,00
15	311010001 REVENDA DE MERCADORIAS	200-3	Nota 5356 - REICHERT & COMIN LTDA	635/6383416	0,00	135,00
15	111010001 CAIXA GERAL	1-9	Nota 5356 - REICHERT & COMIN LTDA	635/6383417	135,00	0,00
15	293030001 REMESSA DE BEM DE MERCADORIA PARA COMODATO	543-6	Nota 5357 - FLORESTA COMERCIO E DISTRIBUIDORA DE ARE	635/6383420	0,00	1.500,00
15	193030001 REMESSA DE BEM DE MERCADORIA PARA COMODATO	542-8	Nota 5357 - FLORESTA COMERCIO E DISTRIBUIDORA DE ARE	635/6383421	1.500,00	0,00
15	113110003 ESTOQUE DE MERC. PARA REVENDA	39-6	Nota 2043 - HENRY EQUIPAMENTOS ELETRONICOS E SISTEMA	636/6383618	123.308,55	0,00
15	111010001 CAIXA GERAL	1-9	Nota 2043 - HENRY EQUIPAMENTOS ELETRONICOS E SISTEMA	636/6383618	0,00	123.308,55
15	421030023 MATERIAL DE USO E CONSUMO	293-3	Nota 39175 - ELETRICA COSTA OESTE LTDA	636/6383642	178,21	0,00
15	111010001 CAIXA GERAL	1-9	Nota 39175 - ELETRICA COSTA OESTE LTDA	636/6383642	0,00	178,21
15	421030001 VIAGENS E ESTADIAS	306-9	Nota 6330 - HOTEL BEDIN LTDA	636/6383700	110,00	0,00
15	111010001 CAIXA GERAL	1-9	Nota 6330 - HOTEL BEDIN LTDA	636/6383700	0,00	110,00
15	421030014 DISPÊNDIOS COM ALIMENTAÇÃO	284-4	NFC-e 373 - CASA NOVA PIZZARIA LTDA	0/6386412	36,90	0,00
15	111010001 CAIXA GERAL	1-9	NFC-e 373 - CASA NOVA PIZZARIA LTDA	0/6386412	0,00	36,90
15	421030014 DISPÊNDIOS COM ALIMENTAÇÃO	284-4	NFC-e 50619 - RESTAURANTE PROTEINA	0/6386418	33,50	0,00
15	111010001 CAIXA GERAL	1-9	NFC-e 50619 - RESTAURANTE PROTEINA	0/6386418	0,00	33,50
15	421030007 COMBUSTÍVEIS E LUBRIFICANTES	277-1	NFC-e 1896190 - TIGRAO COMERCIO DE COMBUSTÍVEIS LTDA	0/6386419	278,10	0,00
15	111010001 CAIXA GERAL	1-9	NFC-e 1896190 - TIGRAO COMERCIO DE COMBUSTÍVEIS LTDA	0/6386419	0,00	278,10
				<b>Total do Dia:</b>	<b>320.955,20</b>	<b>320.955,20</b>
16	111010001 CAIXA GERAL	1-9	SAQUE C/ CARTAO 12/22	630/6207357	1.415,61	0,00
16	111020007 SICOOB	597-5	SAQUE C/ CARTAO 12/22	630/6207357	0,00	1.415,61
16	111020007 SICOOB	597-5	DEPOSITO - EFETUADO MES 12/22	630/6207358	2.498,24	0,00
16	111010001 CAIXA GERAL	1-9	DEPOSITO - EFETUADO MES 12/22	630/6207358	0,00	2.498,24
16	423010001 COMISSÕES BANCÁRIAS	312-3	BANCO JUROS E COMISSOES 12/22	630/6207359	28,00	0,00
16	111020007 SICOOB	597-5	BANCO JUROS E COMISSOES 12/22	630/6207359	0,00	28,00
16	111020006 SICREDI	568-1	DEPOSITO - EFETUADO MES 12/22	631/6207758	437,26	0,00
16	111010001 CAIXA GERAL	1-9	DEPOSITO - EFETUADO MES 12/22	631/6207758	0,00	437,26
16	111020006 SICREDI	568-1	DEPOSITO - EFETUADO MES 12/22	631/6207759	206,40	0,00
16	111010001 CAIXA GERAL	1-9	DEPOSITO - EFETUADO MES 12/22	631/6207759	0,00	206,40
16	423010001 COMISSÕES BANCÁRIAS	312-3	BANCO JUROS E COMISSOES 12/22	631/6207760	1,00	0,00
16	111020006 SICREDI	568-1	BANCO JUROS E COMISSOES 12/22	631/6207760	0,00	1,00
16	111010001 CAIXA GERAL	1-9	SAQUE C/ CARTAO 12/22	631/6207761	190,00	0,00
16	111020006 SICREDI	568-1	SAQUE C/ CARTAO 12/22	631/6207761	0,00	190,00
16	111010001 CAIXA GERAL	1-9	SAQUE C/ CARTAO 12/22	631/6207762	50,00	0,00
16	111020006 SICREDI	568-1	SAQUE C/ CARTAO 12/22	631/6207762	0,00	50,00
16	111010001 CAIXA GERAL	1-9	SAQUE C/ CARTAO 12/22	631/6207763	380,00	0,00
16	111020006 SICREDI	568-1	SAQUE C/ CARTAO 12/22	631/6207763	0,00	380,00
16	111020006 SICREDI	568-1	DEPOSITO - EFETUADO MES 12/22	631/6207764	190,00	0,00
16	111010001 CAIXA GERAL	1-9	DEPOSITO - EFETUADO MES 12/22	631/6207764	0,00	190,00
16	423010001 COMISSÕES BANCÁRIAS	312-3	BANCO JUROS E COMISSOES 12/22	631/6207765	1,85	0,00
16	111020006 SICREDI	568-1	BANCO JUROS E COMISSOES 12/22	631/6207765	0,00	1,85
16	423010001 COMISSÕES BANCÁRIAS	312-3	BANCO JUROS E COMISSOES 12/22	631/6207766	7,40	0,00
16	111020006 SICREDI	568-1	BANCO JUROS E COMISSOES 12/22	631/6207766	0,00	7,40
16	111020002 BANCO DO BRASIL SA	3-5	DEPOSITO - EFETUADO MES 12/22	632/6208052	2.456,80	0,00
16	111010001 CAIXA GERAL	1-9	DEPOSITO - EFETUADO MES 12/22	632/6208052	0,00	2.456,80
16	111020002 BANCO DO BRASIL SA	3-5	DEPOSITO - EFETUADO MES 12/22	632/6208053	2.537,88	0,00
16	111010001 CAIXA GERAL	1-9	DEPOSITO - EFETUADO MES 12/22	632/6208053	0,00	2.537,88
16	111020002 BANCO DO BRASIL SA	3-5	DEPOSITO - EFETUADO MES 12/22	632/6208054	788,00	0,00
16	111010001 CAIXA GERAL	1-9	DEPOSITO - EFETUADO MES 12/22	632/6208054	0,00	788,00
16	111020002 BANCO DO BRASIL SA	3-5	DEPOSITO - EFETUADO MES 12/22	632/6208055	197,02	0,00
16	111010001 CAIXA GERAL	1-9	DEPOSITO - EFETUADO MES 12/22	632/6208055	0,00	197,02
16	111020002 BANCO DO BRASIL SA	3-5	DEPOSITO - EFETUADO MES 12/22	632/6208056	10.668,00	0,00
16	111010001 CAIXA GERAL	1-9	DEPOSITO - EFETUADO MES 12/22	632/6208056	0,00	10.668,00
16	111020002 BANCO DO BRASIL SA	3-5	DEPOSITO - EFETUADO MES 12/22	632/6208057	199,00	0,00
16	111010001 CAIXA GERAL	1-9	DEPOSITO - EFETUADO MES 12/22	632/6208057	0,00	199,00
16	111020002 BANCO DO BRASIL SA	3-5	DEPOSITO - EFETUADO MES 12/22	632/6208058	597,00	0,00
16	111010001 CAIXA GERAL	1-9	DEPOSITO - EFETUADO MES 12/22	632/6208058	0,00	597,00
16	111020002 BANCO DO BRASIL SA	3-5	DEPOSITO - EFETUADO MES 12/22	632/6208059	2.235,00	0,00
16	111010001 CAIXA GERAL	1-9	DEPOSITO - EFETUADO MES 12/22	632/6208059	0,00	2.235,00

*[Handwritten signatures]*

CNPJ: 10.786.517/0001-01

Consolidação: Empresa

Período: 01/01/2022 a 31/12/2022

Mês/Ano: 12/2022

Dia	Conta	Red.	Histórico	Lote/Lcto	Débito	Crédito
16	111010001 CAIXA GERAL	1-9	DEPOSITO - EFETUADO MES 12/22	632/6208059	0,00	2.235,00
16	111020002 BANCO DO BRASIL SA	3-5	DEPOSITO - EFETUADO MES 12/22	632/6208060	464,70	0,00
16	111010001 CAIXA GERAL	1-9	DEPOSITO - EFETUADO MES 12/22	632/6208060	0,00	464,70
16	111020002 BANCO DO BRASIL SA	3-5	DEPOSITO - EFETUADO MES 12/22	632/6208061	845,96	0,00
16	111010001 CAIXA GERAL	1-9	DEPOSITO - EFETUADO MES 12/22	632/6208061	0,00	845,96
16	111030013 RENDE FACIL - BANCO DO BRASIL	741-2	APLICACAO FINANCEIRA 12/22	632/6208062	20.989,44	0,00
16	111020002 BANCO DO BRASIL SA	3-5	APLICACAO FINANCEIRA 12/22	632/6208062	0,00	20.989,44
16	122010001 INTEGRALIZACAO CAPITAL SICREDI	570-3	JUROS AO CAPITAL 12/22	06208540	2.046,89	0,00
16	314010002 JUROS S/ CAPITAL SICREDI	578-9	JUROS AO CAPITAL 12/22	06208540	0,00	2.046,89
16	111010001 CAIXA GERAL	1-9	Nota 18731 - MUNICIPIO DE IMBITUVA	635/6383252	1.323,00	0,00
16	311020001 RECEITA COM SERVIÇOS PRESTADOS	203-8	Nota 18731 - MUNICIPIO DE IMBITUVA	635/6383252	0,00	1.323,00
16	111010001 CAIXA GERAL	1-9	Nota 18732 - MUNICIPIO DE SAO JOAO	635/6383254	3.580,00	0,00
16	311020001 RECEITA COM SERVIÇOS PRESTADOS	203-8	Nota 18732 - MUNICIPIO DE SAO JOAO	635/6383254	0,00	3.580,00
16	111010001 CAIXA GERAL	1-9	Nota 18733 - PREFEITURA MUNICIPAL DE MARILUZ	635/6383256	2.925,00	0,00
16	311020001 RECEITA COM SERVIÇOS PRESTADOS	203-8	Nota 18733 - PREFEITURA MUNICIPAL DE MARILUZ	635/6383256	0,00	2.925,00
16	293030001 REMESSA DE BEM DE MERCADORIA PARA COMODATO	543-6	Nota 5358 - R e Restaurante Eireli	635/6383424	0,00	1.500,00
16	193030001 REMESSA DE BEM DE MERCADORIA PARA COMODATO	542-8	Nota 5358 - R e Restaurante Eireli	635/6383425	1.500,00	0,00
16	293030001 REMESSA DE BEM DE MERCADORIA PARA COMODATO	543-6	Nota 5359 - VALDECIR NUNES DOS SANTOS	635/6383426	0,00	800,00
16	193030001 REMESSA DE BEM DE MERCADORIA PARA COMODATO	542-8	Nota 5359 - VALDECIR NUNES DOS SANTOS	635/6383427	800,00	0,00
16	293030001 REMESSA DE BEM DE MERCADORIA PARA COMODATO	543-6	Nota 5361 - RUPPENTHAL & BACK LTDA	635/6383430	0,00	800,00
16	193030001 REMESSA DE BEM DE MERCADORIA PARA COMODATO	542-8	Nota 5361 - RUPPENTHAL & BACK LTDA	635/6383431	800,00	0,00
16	293030001 REMESSA DE BEM DE MERCADORIA PARA COMODATO	543-6	Nota 5363 - PAULO LUIS REMPEL & CIA LTDA	635/6383436	0,00	800,00
16	193030001 REMESSA DE BEM DE MERCADORIA PARA COMODATO	542-8	Nota 5363 - PAULO LUIS REMPEL & CIA LTDA	635/6383437	800,00	0,00
16	293030001 REMESSA DE BEM DE MERCADORIA PARA COMODATO	543-6	Nota 5365 - PAULO LUIS REMPEL & CIA LTDA	635/6383438	0,00	800,00
16	193030001 REMESSA DE BEM DE MERCADORIA PARA COMODATO	542-8	Nota 5365 - PAULO LUIS REMPEL & CIA LTDA	635/6383439	800,00	0,00
16	293030001 REMESSA DE BEM DE MERCADORIA PARA COMODATO	543-6	Nota 5366 - ASMAR DOCES ARABES LTDA	635/6383442	0,00	800,00
16	193030001 REMESSA DE BEM DE MERCADORIA PARA COMODATO	542-8	Nota 5366 - ASMAR DOCES ARABES LTDA	635/6383443	800,00	0,00
16	421030023 MATERIAL DE USO E CONSUMO	293-3	Nota 367 - A L S GRADE E CIA LTDA	636/6383644	1.250,00	0,00
16	111010001 CAIXA GERAL	1-9	Nota 367 - A L S GRADE E CIA LTDA	636/6383644	0,00	1.250,00
16	293030001 REMESSA DE BEM DE MERCADORIA PARA COMODATO	543-6	Nota 5360 - RUPPENTHAL & BACK LTDA	636/6383668	650,00	0,00
16	193030001 REMESSA DE BEM DE MERCADORIA PARA COMODATO	542-8	Nota 5360 - RUPPENTHAL & BACK LTDA	636/6383668	0,00	650,00
16	293030001 REMESSA DE BEM DE MERCADORIA PARA COMODATO	543-6	Nota 5362 - PAULO LUIS REMPEL & CIA LTDA	636/6383670	650,00	0,00
16	193030001 REMESSA DE BEM DE MERCADORIA PARA COMODATO	542-8	Nota 5362 - PAULO LUIS REMPEL & CIA LTDA	636/6383670	0,00	650,00
16	293030001 REMESSA DE BEM DE MERCADORIA PARA COMODATO	543-6	Nota 5364 - PAULO LUIS REMPEL & CIA LTDA	636/6383672	800,00	0,00
16	193030001 REMESSA DE BEM DE MERCADORIA PARA COMODATO	542-8	Nota 5364 - PAULO LUIS REMPEL & CIA LTDA	636/6383672	0,00	800,00
16	421030001 VIAGENS E ESTADIAS	306-9	Nota 9441 - JULIANO T. DA CUNHA & CIA LTDA-ME	636/6383702	120,00	0,00
16	111010001 CAIXA GERAL	1-9	Nota 9441 - JULIANO T. DA CUNHA & CIA LTDA-ME	636/6383702	0,00	120,00
16	421030014 DISPENDIOS COM ALIMENTACAO	284-4	NFC-e 2990 - TEMPERO CASEIRO	0/6386420	33,00	0,00
16	111010001 CAIXA GERAL	1-9	NFC-e 2990 - TEMPERO CASEIRO	0/6386420	0,00	33,00
16	423010005 CUSTOS/DESPESAS COM AÇÖES	682-3	Taxa de intermediat#Eo doador QUAL3 2022120900403646270001-1	637/6402510	0,62	0,00
16	111020008 BANCO XP INVESTIMENTOS CCTVM S/A	671-8	Taxa de intermediat#Eo doador QUAL3 2022120900403646270001-1	637/6402510	0,00	0,62
16	111020008 BANCO XP INVESTIMENTOS CCTVM S/A	671-8	Cr,dito Ref. Taxa de Remunera#Eo BTC QUAL	637/6402511	2,01	0,00
16	313030005 TAXA DE REMUNERACAO S/ AÇÖES	743-9	Cr,dito Ref. Taxa de Remunera#Eo BTC QUAL	637/6402511	0,00	2,01
16	424010008 IRRF SOB/ AÇÖES	674-2	DEBITO CBLC IRRF S/ RENDIMENTO DE BTC QUAL	637/6402512	0,45	0,00
16	111020008 BANCO XP INVESTIMENTOS CCTVM S/A	671-8	DEBITO CBLC IRRF S/ RENDIMENTO DE BTC QUAL	637/6402512	0,00	0,45
<b>Total do Dia:</b>					<b>66.265,61</b>	<b>66.265,61</b>
17	113110003 ESTOQUE DE MERC. PARA REVENDA	39-6	Nota 2276 - HENRY EQUIPAMENTOS ELETRONICOS E SISTEMA	636/6383646	18.257,42	0,00
17	111010001 CAIXA GERAL	1-9	Nota 2276 - HENRY EQUIPAMENTOS ELETRONICOS E SISTEMA	636/6383646	0,00	18.257,42
<b>Total do Dia:</b>					<b>18.257,42</b>	<b>18.257,42</b>
19	111020007 SICOOB	597-5	DEPOSITO - EFETUADO MES 12/22	630/6207360	264,96	0,00
19	111010001 CAIXA GERAL	1-9	DEPOSITO - EFETUADO MES 12/22	630/6207360	0,00	264,96

*[Handwritten signatures and initials]*

CNPJ: 10.786.517/0001-01

Consolidação: Empresa

Período: 01/01/2022 a 31/12/2022

Mês/Ano: 12/2022

Dia	Conta	Red.	Histórico	Lote/Lcto	Débito	Crédito
19	111020007 SICOOB	597-5	DEPOSITO - EFETUADO MES 12/22	630/6207361	16.000,00	0,00
19	111010001 CAIXA GERAL	1-9	DEPOSITO - EFETUADO MES 12/22	630/6207361	0,00	16.000,00
19	423010001 COMISSÕES BANCÁRIAS	312-3	BANCO JUROS E COMISSOES 12/22	630/6207362	8,00	0,00
19	111020007 SICOOB	597-5	BANCO JUROS E COMISSOES 12/22	630/6207362	0,00	8,00
19	111020006 SICREDI	568-1	DEPOSITO - EFETUADO MES 12/22	631/6207767	338,20	0,00
19	111010001 CAIXA GERAL	1-9	DEPOSITO - EFETUADO MES 12/22	631/6207767	0,00	338,20
19	111020006 SICREDI	568-1	DEPOSITO - EFETUADO MES 12/22	631/6207768	7.635,32	0,00
19	111010001 CAIXA GERAL	1-9	DEPOSITO - EFETUADO MES 12/22	631/6207768	0,00	7.635,32
19	423010001 COMISSÕES BANCÁRIAS	312-3	BANCO JUROS E COMISSOES 12/22	631/6207769	3,00	0,00
19	111020006 SICREDI	568-1	BANCO JUROS E COMISSOES 12/22	631/6207769	0,00	3,00
19	215040006 LIBERTY SEGUROS	735-8	SEGURO PGTO PARCELA Nº 05/10	631/6207770	99,53	0,00
19	111020006 SICREDI	568-1	SEGURO PGTO PARCELA Nº 05/10	631/6207770	0,00	99,53
19	111020006 SICREDI	568-1	DEPOSITO - EFETUADO MES 12/22	631/6207771	663,75	0,00
19	111010001 CAIXA GERAL	1-9	DEPOSITO - EFETUADO MES 12/22	631/6207771	0,00	663,75
19	111010001 CAIXA GERAL	1-9	SAQUE C/ CARTAO 12/22	631/6207772	16.000,00	0,00
19	111020006 SICREDI	568-1	SAQUE C/ CARTAO 12/22	631/6207772	0,00	16.000,00
19	111020006 SICREDI	568-1	DEPOSITO - EFETUADO MES 12/22	631/6207773	211,49	0,00
19	111010001 CAIXA GERAL	1-9	DEPOSITO - EFETUADO MES 12/22	631/6207773	0,00	211,49
19	111020006 SICREDI	568-1	DEPOSITO - EFETUADO MES 12/22	631/6207774	634,47	0,00
19	111010001 CAIXA GERAL	1-9	DEPOSITO - EFETUADO MES 12/22	631/6207774	0,00	634,47
19	423010001 COMISSÕES BANCÁRIAS	312-3	BANCO JUROS E COMISSOES 12/22	631/6207775	11,10	0,00
19	111020006 SICREDI	568-1	BANCO JUROS E COMISSOES 12/22	631/6207775	0,00	11,10
19	423010001 COMISSÕES BANCÁRIAS	312-3	BANCO JUROS E COMISSOES 12/22	631/6207776	16,65	0,00
19	111020006 SICREDI	568-1	BANCO JUROS E COMISSOES 12/22	631/6207776	0,00	16,65
19	111020002 BANCO DO BRASIL SA	3-5	DEPOSITO - EFETUADO MES 12/22	632/6208063	614,16	0,00
19	111010001 CAIXA GERAL	1-9	DEPOSITO - EFETUADO MES 12/22	632/6208063	0,00	614,16
19	111020002 BANCO DO BRASIL SA	3-5	DEPOSITO - EFETUADO MES 12/22	632/6208064	1.393,00	0,00
19	111010001 CAIXA GERAL	1-9	DEPOSITO - EFETUADO MES 12/22	632/6208064	0,00	1.393,00
19	111020002 BANCO DO BRASIL SA	3-5	DEPOSITO - EFETUADO MES 12/22	632/6208065	3.781,00	0,00
19	111010001 CAIXA GERAL	1-9	DEPOSITO - EFETUADO MES 12/22	632/6208065	0,00	3.781,00
19	111020002 BANCO DO BRASIL SA	3-5	DEPOSITO - EFETUADO MES 12/22	632/6208066	373,00	0,00
19	111010001 CAIXA GERAL	1-9	DEPOSITO - EFETUADO MES 12/22	632/6208066	0,00	373,00
19	111020002 BANCO DO BRASIL SA	3-5	DEPOSITO - EFETUADO MES 12/22	632/6208067	373,00	0,00
19	111010001 CAIXA GERAL	1-9	DEPOSITO - EFETUADO MES 12/22	632/6208067	0,00	373,00
19	111010001 CAIXA GERAL	1-9	SAQUE C/ CARTAO 12/22	632/6208068	1.286,91	0,00
19	111020002 BANCO DO BRASIL SA	3-5	SAQUE C/ CARTAO 12/22	632/6208068	0,00	1.286,91
19	111010001 CAIXA GERAL	1-9	SAQUE C/ CARTAO 12/22	632/6208069	18.350,00	0,00
19	111020002 BANCO DO BRASIL SA	3-5	SAQUE C/ CARTAO 12/22	632/6208069	0,00	18.350,00
19	111010001 CAIXA GERAL	1-9	SAQUE C/ CARTAO 12/22	632/6208070	11,59	0,00
19	111020002 BANCO DO BRASIL SA	3-5	SAQUE C/ CARTAO 12/22	632/6208070	0,00	11,59
19	111010001 CAIXA GERAL	1-9	SAQUE C/ CARTAO 12/22	632/6208071	78,88	0,00
19	111020002 BANCO DO BRASIL SA	3-5	SAQUE C/ CARTAO 12/22	632/6208071	0,00	78,88
19	111010001 CAIXA GERAL	1-9	SAQUE C/ CARTAO 12/22	632/6208072	78,88	0,00
19	111020002 BANCO DO BRASIL SA	3-5	SAQUE C/ CARTAO 12/22	632/6208072	0,00	78,88
19	111010001 CAIXA GERAL	1-9	SAQUE C/ CARTAO 12/22	632/6208073	63,39	0,00
19	111020002 BANCO DO BRASIL SA	3-5	SAQUE C/ CARTAO 12/22	632/6208073	0,00	63,39
19	111010001 CAIXA GERAL	1-9	SAQUE C/ CARTAO 12/22	632/6208074	34,93	0,00
19	111020002 BANCO DO BRASIL SA	3-5	SAQUE C/ CARTAO 12/22	632/6208074	0,00	34,93
19	111010001 CAIXA GERAL	1-9	SAQUE C/ CARTAO 12/22	632/6208075	11,59	0,00
19	111020002 BANCO DO BRASIL SA	3-5	SAQUE C/ CARTAO 12/22	632/6208075	0,00	11,59
19	421030094 SEGURO DE VIDA FUNCIONARIOS	694-7	VALOR REF. TOKIO MARINE SEGURADORA - 12/22	632/6208076	492,06	0,00
19	111020002 BANCO DO BRASIL SA	3-5	VALOR REF. TOKIO MARINE SEGURADORA - 12/22	632/6208076	0,00	492,06
19	111010001 CAIXA GERAL	1-9	SAQUE C/ CARTAO 12/22	632/6208077	411,97	0,00
19	111020002 BANCO DO BRASIL SA	3-5	SAQUE C/ CARTAO 12/22	632/6208077	0,00	411,97
19	111010001 CAIXA GERAL	1-9	SAQUE C/ CARTAO 12/22	632/6208078	350,00	0,00
19	111020002 BANCO DO BRASIL SA	3-5	SAQUE C/ CARTAO 12/22	632/6208078	0,00	350,00
19	111010001 CAIXA GERAL	1-9	SAQUE C/ CARTAO 12/22	632/6208079	350,00	0,00
19	111020002 BANCO DO BRASIL SA	3-5	SAQUE C/ CARTAO 12/22	632/6208079	0,00	350,00
19	111010001 CAIXA GERAL	1-9	SAQUE C/ CARTAO 12/22	632/6208080	456,33	0,00
19	111020002 BANCO DO BRASIL SA	3-5	SAQUE C/ CARTAO 12/22	632/6208080	0,00	456,33
19	111010001 CAIXA GERAL	1-9	SAQUE C/ CARTAO 12/22	632/6208081	993,03	0,00
19	111020002 BANCO DO BRASIL SA	3-5	SAQUE C/ CARTAO 12/22	632/6208081	0,00	993,03
19	111010001 CAIXA GERAL	1-9	SAQUE C/ CARTAO 12/22	632/6208082	4.955,27	0,00
19	111020002 BANCO DO BRASIL SA	3-5	SAQUE C/ CARTAO 12/22	632/6208082	0,00	4.955,27
19	111010001 CAIXA GERAL	1-9	SAQUE C/ CARTAO 12/22	632/6208083	3.898,12	0,00
19	111020002 BANCO DO BRASIL SA	3-5	SAQUE C/ CARTAO 12/22	632/6208083	0,00	3.898,12
19	111010001 CAIXA GERAL	1-9	SAQUE C/ CARTAO 12/22	632/6208084	270,00	0,00
19	111020002 BANCO DO BRASIL SA	3-5	SAQUE C/ CARTAO 12/22	632/6208084	0,00	270,00
19	111010001 CAIXA GERAL	1-9	SAQUE C/ CARTAO 12/22	632/6208085	1.970,00	0,00
19	111020002 BANCO DO BRASIL SA	3-5	SAQUE C/ CARTAO 12/22	632/6208085	0,00	1.970,00
19	111010001 CAIXA GERAL	1-9	SAQUE C/ CARTAO 12/22	632/6208086	260,00	0,00
19	111020002 BANCO DO BRASIL SA	3-5	SAQUE C/ CARTAO 12/22	632/6208086	0,00	260,00
19	111010001 CAIXA GERAL	1-9	SAQUE C/ CARTAO 12/22	632/6208087	80,00	0,00
19	111020002 BANCO DO BRASIL SA	3-5	SAQUE C/ CARTAO 12/22	632/6208087	0,00	80,00
19	111030009 TITULO DE CAPITALIZAÇÃO - OUROCAP	601-7	OUROCAP - APLICAÇÃO FINANCEIRA 07/36 - 118890	632/6208088	1.000,00	0,00
19	111020002 BANCO DO BRASIL SA	3-5	OUROCAP - APLICAÇÃO FINANCEIRA 07/36 - 118890	632/6208088	0,00	1.000,00
19	111030009 TITULO DE CAPITALIZAÇÃO - OUROCAP	601-7	OUROCAP - APLICAÇÃO FINANCEIRA 18/36 - 76707	632/6208089	1.107,23	0,00
19	111020002 BANCO DO BRASIL SA	3-5	OUROCAP - APLICAÇÃO FINANCEIRA 18/36 - 76707	632/6208089	0,00	1.107,23
19	111020002 BANCO DO BRASIL SA	3-5	APLICAÇÃO FINANCEIRA - RESGATE 12/22	632/6208090	29.976,02	0,00
19	111030013 RENDE FACIL - BANCO DO BRASIL	741-2	APLICAÇÃO FINANCEIRA - RESGATE 12/22	632/6208090	0,00	29.976,02
19	293030001 REMESSA DE BEM DE MERCADORIA PARA COMODATO	543-6	Nota 5368 - REGINA MAURA FERREIRA MESQUITA	635/6383446	0,00	1.500,00
19	193030001 REMESSA DE BEM DE MERCADORIA PARA COMODATO	542-8	Nota 5368 - REGINA MAURA FERREIRA MESQUITA	635/6383447	1.500,00	0,00
19	421030023 MATERIAL DE USO E CONSUMO	293-3	Nota 1627 - CAMARGO VENDING LTDA	636/6383648	182,00	0,00
19	211010032 CAMARGO VENDING LTDA	590-8	Nota 1627 - CAMARGO VENDING LTDA	636/6383648	0,00	182,00
19	293030001 REMESSA DE BEM DE MERCADORIA PARA COMODATO	543-6	Nota 5367 - VALDECIR NUNES DOS SANTOS	636/6383674	800,00	0,00
19	193030001 REMESSA DE BEM DE MERCADORIA PARA COMODATO	542-8	Nota 5367 - VALDECIR NUNES DOS SANTOS	636/6383674	0,00	800,00
19	421030017 FRETES E CARRETOS	287-9	Nota 8464382 - EXPRESSO PRINCESA DOS CAMPOS S/A	636/6383686	657,67	0,00

*[Handwritten signatures]*

CNPJ: 10.786.517/0001-01

Consolidação: Empresa

Período: 01/01/2022 a 31/12/2022

Mês/Ano: 12/2022

Dia	Conta	Red.	Histórico	Lote/Lcto	Débito	Crédito
19	111010001 CAIXA GERAL	1-9	Nota 8464382 - EXPRESSO PRINCESA DOS CAMPOS S/A	636/638666	0,00	657,67
19	211010208 GILVANY HECK	733-1	DUPLICATA - PGTO N. 1619	0/6386260	270,00	0,00
19	111010001 CAIXA GERAL	1-9	DUPLICATA - PGTO N. 1619	0/6386260	0,00	270,00
19	211010208 GILVANY HECK	733-1	DUPLICATA - PGTO N. 1764	0/6386261	80,00	0,00
19	111010001 CAIXA GERAL	1-9	DUPLICATA - PGTO N. 1764	0/6386261	0,00	80,00
19	211010208 GILVANY HECK	733-1	DUPLICATA - PGTO N. 1629	0/6386262	260,00	0,00
19	111010001 CAIXA GERAL	1-9	DUPLICATA - PGTO N. 1629	0/6386262	0,00	260,00
19	211010001 HENRY EQUIP ELETR. E SIST	460-0	DUPLICATA - PGTO N. 81351 - 3/3	0/6386269	456,33	0,00
19	111010001 CAIXA GERAL	1-9	DUPLICATA - PGTO N. 81351 - 3/3	0/6386269	0,00	456,33
19	211010001 HENRY EQUIP ELETR. E SIST	460-0	DUPLICATA - PGTO N. 81909 - 2/3	0/6386282	411,97	0,00
19	111010001 CAIXA GERAL	1-9	DUPLICATA - PGTO N. 81909 - 2/3	0/6386282	0,00	411,97
19	421030007 COMBUSTIVEIS E LUBRIFICANTES	277-1	NFC-e 18683 - ZAFALON - AUTO POSTO SEDE ALVORADA LTDA	0/6386379	235,43	0,00
19	111010001 CAIXA GERAL	1-9	NFC-e 18683 - ZAFALON - AUTO POSTO SEDE ALVORADA LTDA	0/6386379	0,00	235,43
19	421030034 TELEFONE	309-3	TELEFONE - PGTO MES 11/22 - OI	0/6386685	11,59	0,00
19	111010001 CAIXA GERAL	1-9	TELEFONE - PGTO MES 11/22 - OI	0/6386685	0,00	11,59
19	421030034 TELEFONE	309-3	TELEFONE - PGTO MES 11/22 - OI	0/6386686	78,88	0,00
19	111010001 CAIXA GERAL	1-9	TELEFONE - PGTO MES 11/22 - OI	0/6386686	0,00	78,88
19	421030034 TELEFONE	309-3	TELEFONE - PGTO MES 11/22 - OI	0/6386687	78,88	0,00
19	111010001 CAIXA GERAL	1-9	TELEFONE - PGTO MES 11/22 - OI	0/6386687	0,00	78,88
19	421030034 TELEFONE	309-3	TELEFONE - PGTO MES 11/22 - OI	0/6386688	11,59	0,00
19	111010001 CAIXA GERAL	1-9	TELEFONE - PGTO MES 11/22 - OI	0/6386688	0,00	11,59
19	421030034 TELEFONE	309-3	TELEFONE - PGTO MES 11/22 - OI	0/6386689	34,93	0,00
19	111010001 CAIXA GERAL	1-9	TELEFONE - PGTO MES 11/22 - OI	0/6386689	0,00	34,93
19	421030034 TELEFONE	309-3	TELEFONE - PGTO MES 12/22 - OI	0/6386690	63,39	0,00
19	111010001 CAIXA GERAL	1-9	TELEFONE - PGTO MES 12/22 - OI	0/6386690	0,00	63,39
19	214010001 IRRF A RECOLHER (RETIDO DE PF)	165-1	IRF PGTO GUIA REF MES 11/22	0/6386741	993,03	0,00
19	111010001 CAIXA GERAL	1-9	IRF PGTO GUIA REF MES 11/22	0/6386741	0,00	993,03
19	421030004 INSS A RECOLHER	162-7	INSS - PGTO GUIA MES 11/22	0/6386745	4.955,27	0,00
19	111010001 CAIXA GERAL	1-9	INSS - PGTO GUIA MES 11/22	0/6386745	0,00	4.955,27
<b>Total do Dia:</b>					<b>125.987,79</b>	<b>125.987,79</b>
20	111010001 CAIXA GERAL	1-9	SAQUE C/ CARTAO 12/22	630/6207363	15.297,45	0,00
20	111020007 SICOOB	597-5	SAQUE C/ CARTAO 12/22	630/6207363	0,00	15.297,45
20	111020007 SICOOB	597-5	DEPOSITO - EFETUADO MES 12/22	630/6207364	732,89	0,00
20	111010001 CAIXA GERAL	1-9	DEPOSITO - EFETUADO MES 12/22	630/6207364	0,00	732,89
20	423010001 COMISSÕES BANCÁRIAS	312-3	BANCO JUROS E COMISSOES 12/22	630/6207365	14,00	0,00
20	111020007 SICOOB	597-5	BANCO JUROS E COMISSOES 12/22	630/6207365	0,00	14,00
20	111020006 SICREDI	568-1	DEPOSITO - EFETUADO MES 12/22	631/6207777	116,44	0,00
20	111010001 CAIXA GERAL	1-9	DEPOSITO - EFETUADO MES 12/22	631/6207777	0,00	116,44
20	111020006 SICREDI	568-1	DEPOSITO - EFETUADO MES 12/22	631/6207778	493,28	0,00
20	111010001 CAIXA GERAL	1-9	DEPOSITO - EFETUADO MES 12/22	631/6207778	0,00	493,28
20	423010001 COMISSÕES BANCÁRIAS	312-3	BANCO JUROS E COMISSOES 12/22	631/6207779	17,00	0,00
20	111020006 SICREDI	568-1	BANCO JUROS E COMISSOES 12/22	631/6207779	0,00	17,00
20	423010001 COMISSÕES BANCÁRIAS	312-3	BANCO JUROS E COMISSOES 12/22	631/6207780	6,00	0,00
20	111020006 SICREDI	568-1	BANCO JUROS E COMISSOES 12/22	631/6207780	0,00	6,00
20	111010001 CAIXA GERAL	1-9	SAQUE C/ CARTAO 12/22	631/6207781	570,81	0,00
20	111020006 SICREDI	568-1	SAQUE C/ CARTAO 12/22	631/6207781	0,00	570,81
20	111020006 SICREDI	568-1	DEPOSITO - EFETUADO MES 12/22	631/6207782	22,00	0,00
20	111010001 CAIXA GERAL	1-9	DEPOSITO - EFETUADO MES 12/22	631/6207782	0,00	22,00
20	111010001 CAIXA GERAL	1-9	SAQUE C/ CARTAO 12/22	631/6207783	3.785,40	0,00
20	111020006 SICREDI	568-1	SAQUE C/ CARTAO 12/22	631/6207783	0,00	3.785,40
20	111010001 CAIXA GERAL	1-9	SAQUE C/ CARTAO 12/22	631/6207784	800,00	0,00
20	111020006 SICREDI	568-1	SAQUE C/ CARTAO 12/22	631/6207784	0,00	800,00
20	111010001 CAIXA GERAL	1-9	SAQUE C/ CARTAO 12/22	631/6207785	500,00	0,00
20	111020006 SICREDI	568-1	SAQUE C/ CARTAO 12/22	631/6207785	0,00	500,00
20	423010001 COMISSÕES BANCÁRIAS	312-3	BANCO JUROS E COMISSOES 12/22	631/6207786	24,05	0,00
20	111020006 SICREDI	568-1	BANCO JUROS E COMISSOES 12/22	631/6207786	0,00	24,05
20	423010001 COMISSÕES BANCÁRIAS	312-3	BANCO JUROS E COMISSOES 12/22	631/6207787	51,80	0,00
20	111020006 SICREDI	568-1	BANCO JUROS E COMISSOES 12/22	631/6207787	0,00	51,80
20	111020002 BANCO DO BRASIL SA	3-5	DEPOSITO - EFETUADO MES 12/22	632/6208091	2.235,00	0,00
20	111010001 CAIXA GERAL	1-9	DEPOSITO - EFETUADO MES 12/22	632/6208091	0,00	2.235,00
20	111020002 BANCO DO BRASIL SA	3-5	DEPOSITO - EFETUADO MES 12/22	632/6208092	2.323,00	0,00
20	111010001 CAIXA GERAL	1-9	DEPOSITO - EFETUADO MES 12/22	632/6208092	0,00	2.323,00
20	111020002 BANCO DO BRASIL SA	3-5	DEPOSITO - EFETUADO MES 12/22	632/6208093	1.409,16	0,00
20	111010001 CAIXA GERAL	1-9	DEPOSITO - EFETUADO MES 12/22	632/6208093	0,00	1.409,16
20	111020002 BANCO DO BRASIL SA	3-5	DEPOSITO - EFETUADO MES 12/22	632/6208094	2.251,92	0,00
20	111010001 CAIXA GERAL	1-9	DEPOSITO - EFETUADO MES 12/22	632/6208094	0,00	2.251,92
20	111020002 BANCO DO BRASIL SA	3-5	DEPOSITO - EFETUADO MES 12/22	632/6208095	853,72	0,00
20	111010001 CAIXA GERAL	1-9	DEPOSITO - EFETUADO MES 12/22	632/6208095	0,00	853,72
20	111020002 BANCO DO BRASIL SA	3-5	DEPOSITO - EFETUADO MES 12/22	632/6208096	2.134,30	0,00
20	111010001 CAIXA GERAL	1-9	DEPOSITO - EFETUADO MES 12/22	632/6208096	0,00	2.134,30
20	111020002 BANCO DO BRASIL SA	3-5	DEPOSITO - EFETUADO MES 12/22	632/6208097	3.841,74	0,00
20	111010001 CAIXA GERAL	1-9	DEPOSITO - EFETUADO MES 12/22	632/6208097	0,00	3.841,74
20	111020002 BANCO DO BRASIL SA	3-5	DEPOSITO - EFETUADO MES 12/22	632/6208098	426,86	0,00
20	111010001 CAIXA GERAL	1-9	DEPOSITO - EFETUADO MES 12/22	632/6208098	0,00	426,86
20	111020002 BANCO DO BRASIL SA	3-5	DEPOSITO - EFETUADO MES 12/22	632/6208099	189,00	0,00
20	111010001 CAIXA GERAL	1-9	DEPOSITO - EFETUADO MES 12/22	632/6208099	0,00	189,00
20	111020002 BANCO DO BRASIL SA	3-5	DEPOSITO - EFETUADO MES 12/22	632/6208100	780,00	0,00
20	111010001 CAIXA GERAL	1-9	DEPOSITO - EFETUADO MES 12/22	632/6208100	0,00	780,00
20	111020002 BANCO DO BRASIL SA	3-5	DEPOSITO - EFETUADO MES 12/22	632/6208101	1.365,00	0,00
20	111010001 CAIXA GERAL	1-9	DEPOSITO - EFETUADO MES 12/22	632/6208101	0,00	1.365,00
20	111020002 BANCO DO BRASIL SA	3-5	DEPOSITO - EFETUADO MES 12/22	632/6208102	780,00	0,00
20	111010001 CAIXA GERAL	1-9	DEPOSITO - EFETUADO MES 12/22	632/6208102	0,00	780,00
20	111020002 BANCO DO BRASIL SA	3-5	DEPOSITO - EFETUADO MES 12/22	632/6208103	148,17	0,00
20	111010001 CAIXA GERAL	1-9	DEPOSITO - EFETUADO MES 12/22	632/6208103	0,00	148,17
20	111020002 BANCO DO BRASIL SA	3-5	DEPOSITO - EFETUADO MES 12/22	632/6208104	341,14	0,00
20	111010001 CAIXA GERAL	1-9	DEPOSITO - EFETUADO MES 12/22	632/6208104	0,00	341,14
20	111020002 BANCO DO BRASIL SA	3-5	DEPOSITO - EFETUADO MES 12/22	632/6208105	2.923,05	0,00
20	111010001 CAIXA GERAL	1-9	DEPOSITO - EFETUADO MES 12/22	632/6208105	0,00	2.923,05
20	111020002 BANCO DO BRASIL SA	3-5	DEPOSITO - EFETUADO MES 12/22	632/6208106	4.956,80	0,00
20	111010001 CAIXA GERAL	1-9	DEPOSITO - EFETUADO MES 12/22	632/6208106	0,00	4.956,80
20	111020002 BANCO DO BRASIL SA	3-5	DEPOSITO - EFETUADO MES 12/22	632/6208107	5.620,76	0,00
20	111010001 CAIXA GERAL	1-9	DEPOSITO - EFETUADO MES 12/22	632/6208107	0,00	5.620,76
20	111020002 BANCO DO BRASIL SA	3-5	DEPOSITO - EFETUADO MES 12/22	632/6208108	2.818,32	0,00
20	111010001 CAIXA GERAL	1-9	DEPOSITO - EFETUADO MES 12/22	632/6208108	0,00	2.818,32
20	111020002 BANCO DO BRASIL SA	3-5	DEPOSITO - EFETUADO MES 12/22	632/6208109	1.644,02	0,00
20	111010001 CAIXA GERAL	1-9	DEPOSITO - EFETUADO MES 12/22	632/6208109	0,00	1.644,02
20	111020002 BANCO DO BRASIL SA	3-5	APLICAÇÃO FINANCEIRA - RESGATE 12/22	632/6208110	0,01	0,00
20	111030013 RENDE FACIL - BANCO DO	741-2	APLICAÇÃO FINANCEIRA - RESGATE 12/22	632/6208110	0,00	0,01

Handwritten signatures and initials at the bottom of the page.

CNPJ: 10.786.517/0001-01

Consolidação: Empresa

Período: 01/01/2022 a 31/12/2022

Mês/Ano: 12/2022

Dia	Conta	Red.	Histórico	Lote/Lcto	Débito	Crédito
BRASIL						
20	111010001 CAIXA GERAL	1-9	SAQUE C/ CARTAO 12/22	632/6208111	82.640,81	0,00
20	111020002 BANCO DO BRASIL SA	3-5	SAQUE C/ CARTAO 12/22	632/6208111	0,00	82.640,81
20	111010001 CAIXA GERAL	1-9	SAQUE C/ CARTAO 12/22	632/6208112	17,47	0,00
20	111020002 BANCO DO BRASIL SA	3-5	SAQUE C/ CARTAO 12/22	632/6208112	0,00	17,47
20	111030009 TITULO DE CAPITALIZAÇÃO - OUROCAP	601-7	OUROCAP - APLICAÇÃO FINANCEIRA 30/36 - 20737	632/6208113	1.517,34	0,00
20	111020002 BANCO DO BRASIL SA	3-5	OUROCAP - APLICAÇÃO FINANCEIRA 30/36 - 20737	632/6208113	0,00	1.517,34
20	111030009 TITULO DE CAPITALIZAÇÃO - OUROCAP	601-7	OUROCAP - APLICAÇÃO FINANCEIRA 08/36 - 115779	632/6208114	1.000,00	0,00
20	111020002 BANCO DO BRASIL SA	3-5	OUROCAP - APLICAÇÃO FINANCEIRA 08/36 - 115779	632/6208114	0,00	1.000,00
20	111020002 BANCO DO BRASIL SA	3-5	APLICAÇÃO FINANCEIRA - RESGATE 12/22	632/6208115	48.133,65	0,00
20	111030013 RENDE FACIL - BANCO DO BRASIL	741-2	APLICAÇÃO FINANCEIRA - RESGATE 12/22	632/6208115	0,00	48.133,65
20	421010001 13º SALÁRIO	255-0	13 SAL - PROVISAO 2ª PARCELA	633/6209672	43.788,38	0,00
20	213010001 13º SALÁRIO A PAGAR	153-8	13 SAL - PROVISAO 2ª PARCELA	633/6209672	0,00	43.788,38
20	421010001 13º SALÁRIO	255-0	13 SALARIO - PGTO 1ª PARCELA	633/6209673	758,35	0,00
20	213010001 13º SALÁRIO A PAGAR	153-8	13 SALARIO - PGTO 1ª PARCELA	633/6209673	0,00	758,35
20	213010001 13º SALÁRIO A PAGAR	153-8	INSS RETIDO MES 13/22 PGTO	633/6209674	3.898,12	0,00
20	213020004 INSS A RECOLHER	162-7	INSS RETIDO MES 13/22 PGTO	633/6209674	0,00	3.898,12
20	213010001 13º SALÁRIO A PAGAR	153-8	IRF A RECOLHER REF MÊS 13/22 PGTO	633/6209675	839,13	0,00
20	214010001 IRRF A RECOLHER (RETIDO DE PF)	165-1	IRF A RECOLHER REF MÊS 13/22 PGTO	633/6209675	0,00	839,13
20	213010001 13º SALÁRIO A PAGAR	153-8	PENSÃO ALIMENTICIA A PAGAR REF 13/22 PGTO	633/6209676	570,81	0,00
20	213010008 PENSÃO ALIMENTICIA DE EMPREGADO A PAGAR	695-5	PENSÃO ALIMENTICIA A PAGAR REF 13/22 PGTO	633/6209676	0,00	570,81
20	421020001 FGTS	267-4	FGTS A RECOLHER MES 13/22 PGTO	633/6209677	1.787,86	0,00
20	213020003 FGTS A RECOLHER	161-9	FGTS A RECOLHER MES 13/22 PGTO	633/6209677	0,00	1.787,86
20	213010001 13º SALÁRIO A PAGAR	153-8	13 SALARIO - PGTO 2ª PARCELA	633/6209678	17.041,37	0,00
20	111010001 CAIXA GERAL	1-9	13 SALARIO - PGTO 2ª PARCELA	633/6209678	0,00	17.041,37
20	213010001 13º SALÁRIO A PAGAR	153-8	13 SAL - REVERSAO PG 1ª PARCELA	633/6209699	21.224,75	0,00
20	111070002 ADIANTAMETO 13º SALÁRIO	19-1	13 SAL - REVERSAO PG 1ª PARCELA	633/6209699	0,00	21.224,75
20	213010001 13º SALÁRIO A PAGAR	153-8	13 SALARIO - PGTO 1ª PARCELA	633/6209700	972,55	0,00
20	111070002 ADIANTAMETO 13º SALÁRIO	19-1	13 SALARIO - PGTO 1ª PARCELA	633/6209700	0,00	972,55
20	111010001 CAIXA GERAL	1-9	Nota 18734 - FUNDO MUNICIPAL DE SAÚDE DE COLOMBO (440	635/6383258	27.262,40	0,00
20	311020001 RECEITA COM SERVIÇOS PRESTADOS	203-8	Nota 18734 - FUNDO MUNICIPAL DE SAÚDE DE COLOMBO (440	635/6383258	0,00	27.262,40
20	111010001 CAIXA GERAL	1-9	Nota 18735 - FUNDO MUNICIPAL DE SAÚDE DE COLOMBO (440	635/6383260	19.362,50	0,00
20	311020001 RECEITA COM SERVIÇOS PRESTADOS	203-8	Nota 18735 - FUNDO MUNICIPAL DE SAÚDE DE COLOMBO (440	635/6383260	0,00	19.362,50
20	111010001 CAIXA GERAL	1-9	Nota 18736 - FUNDO MUNICIPAL DE SAÚDE DE COLOMBO (440	635/6383262	7.435,20	0,00
20	311020001 RECEITA COM SERVIÇOS PRESTADOS	203-8	Nota 18736 - FUNDO MUNICIPAL DE SAÚDE DE COLOMBO (440	635/6383262	0,00	7.435,20
20	111010001 CAIXA GERAL	1-9	Nota 18737 - CAMARA MUNICIPAL DE TUPASSI	635/6383264	159,00	0,00
20	311020001 RECEITA COM SERVIÇOS PRESTADOS	203-8	Nota 18737 - CAMARA MUNICIPAL DE TUPASSI	635/6383264	0,00	159,00
20	111010001 CAIXA GERAL	1-9	Nota 18739 - CAMARA MUNICIPAL DE TUPASSI	635/6383266	159,00	0,00
20	311020001 RECEITA COM SERVIÇOS PRESTADOS	203-8	Nota 18739 - CAMARA MUNICIPAL DE TUPASSI	635/6383266	0,00	159,00
20	111010001 CAIXA GERAL	1-9	Nota 18741 - MUNICIPIO DE TRES BARRAS DO PARANA	635/6383268	2.400,00	0,00
20	311020001 RECEITA COM SERVIÇOS PRESTADOS	203-8	Nota 18741 - MUNICIPIO DE TRES BARRAS DO PARANA	635/6383268	0,00	2.400,00
20	111010001 CAIXA GERAL	1-9	Nota 18742 - MUNICIPIO DE BRAGANEY	635/6383270	750,00	0,00
20	311020001 RECEITA COM SERVIÇOS PRESTADOS	203-8	Nota 18742 - MUNICIPIO DE BRAGANEY	635/6383270	0,00	750,00
20	111010001 CAIXA GERAL	1-9	Nota 18743 - MUNICIPIO DE CAMPINA GRANDE DO SUL (615)	635/6383272	5.040,00	0,00
20	311020001 RECEITA COM SERVIÇOS PRESTADOS	203-8	Nota 18743 - MUNICIPIO DE CAMPINA GRANDE DO SUL (615)	635/6383272	0,00	5.040,00
20	111010001 CAIXA GERAL	1-9	Nota 18744 - MUNICIPIO DE SANTO ANTONIO DO SUDOESTE (	635/6383274	1.341,00	0,00
20	311020001 RECEITA COM SERVIÇOS PRESTADOS	203-8	Nota 18744 - MUNICIPIO DE SANTO ANTONIO DO SUDOESTE (	635/6383274	0,00	1.341,00
20	111010001 CAIXA GERAL	1-9	Nota 18745 - MUNICIPIO DE SANTO ANTONIO DO SUDOESTE (	635/6383276	3.129,00	0,00
20	311020001 RECEITA COM SERVIÇOS PRESTADOS	203-8	Nota 18745 - MUNICIPIO DE SANTO ANTONIO DO SUDOESTE (	635/6383276	0,00	3.129,00
20	111010001 CAIXA GERAL	1-9	Nota 18746 - FUNDO MUNICIPAL DE SAUDE (1054)	635/6383278	1.788,00	0,00
20	311020001 RECEITA COM SERVIÇOS PRESTADOS	203-8	Nota 18746 - FUNDO MUNICIPAL DE SAUDE (1054)	635/6383278	0,00	1.788,00
20	293030001 REMESSA DE BEM DE MERCADORIA PARA COMODATO	543-6	Nota 5370 - CARMINATI E CIA LTDA	635/6383454	0,00	1.500,00
20	193030001 REMESSA DE BEM DE MERCADORIA PARA COMODATO	542-8	Nota 5370 - CARMINATI E CIA LTDA	635/6383455	1.500,00	0,00
20	421030023 MATERIAL DE USO E CONSUMO	293-3	Nota 9220 - INDEX STORE INFORMATICA LTDA	636/6383650	20,90	0,00
20	111010001 CAIXA GERAL	1-9	Nota 9220 - INDEX STORE INFORMATICA LTDA	636/6383650	0,00	20,90
20	421030023 MATERIAL DE USO E CONSUMO	293-3	Nota 302534 - PANORAMA PRODUTOS AGRO PECUARIOS LTDA	636/6383652	19,00	0,00
20	111010001 CAIXA GERAL	1-9	Nota 302534 - PANORAMA PRODUTOS AGRO PECUARIOS LTDA	636/6383652	0,00	19,00
20	421030007 COMBUSTIVEIS E LUBRIFICANTES	277-1	NFC-e 444658 - AUTO POSTO PR 323 LTDA	0/6386387	247,22	0,00
20	111010001 CAIXA GERAL	1-9	NFC-e 444658 - AUTO POSTO PR 323 LTDA	0/6386387	0,00	247,22
20	421030014 DISPENDIOS COM ALIMENTAÇÃO	284-4	NFC-e 17964 - MARIA CLAUDIA CREPALDI - RESTAURANTE	0/6386389	35,00	0,00
20	111010001 CAIXA GERAL	1-9	NFC-e 17964 - MARIA CLAUDIA CREPALDI - RESTAURANTE	0/6386389	0,00	35,00
20	421030034 TELEFONE	309-3	TELEFONE - PGTO MES 11/22 - OI	0/6386684	17,47	0,00
20	111010001 CAIXA GERAL	1-9	TELEFONE - PGTO MES 11/22 - OI	0/6386684	0,00	17,47
20	213010008 PENSÃO ALIMENTICIA DE EMPREGADO A PAGAR	695-5	PGTO PENSÃO ALIM. MÊS 13/22	0/6386709	570,81	0,00
20	111010001 CAIXA GERAL	1-9	PGTO PENSÃO ALIM. MÊS 13/22	0/6386709	0,00	570,81
20	214010009 SIMPLES NACIONAL A RECOLHER	174-0	SIMPLES TRANSF. A COMPENSAR P/ A RECOLHER 11/22	0/6386726	6.338,00	0,00
20	113090012 SIMP. NACIONAL A COMPENSAR	726-9	SIMPLES TRANSF. A COMPENSAR P/ A RECOLHER 11/22	0/6386726	0,00	6.338,00
20	214010009 SIMPLES NACIONAL A RECOLHER	174-0	IMPOSTO SIMPLES PGTO MES 11/22	0/6386727	82.640,81	0,00
20	111010001 CAIXA GERAL	1-9	IMPOSTO SIMPLES PGTO MES 11/22	0/6386727	0,00	82.640,81
20	213020004 INSS A RECOLHER	162-7	INSS - PGTO GUIA MES 13/22	0/6386746	3.898,12	0,00
20	111010001 CAIXA GERAL	1-9	INSS - PGTO GUIA MES 13/22	0/6386746	0,00	3.898,12
20	111020008 BANCO XP INVESTIMENTOS	671-8	Cr.dito Ref. Taxa de Remuneraç/éo BTC FLRY	637/6402507	24,32	0,00

*[Handwritten signatures]*



CNPJ: 10.786.517/0001-01  
 Consolidação: Empresa Período: 01/01/2022 a 31/12/2022 Mês/Ano: 12/2022

Dia	Conta	Red.	Histórico	Lote/Lcto	Débito	Crédito
20	313030005 CCTVM S/A	743-9	Cr.dito Ref. Taxa de Remuneraç/Eo BTC FLRY	637/6402507	0,00	24,32
20	424010008 IRRF SOB/ AÇÕES	674-2	DEBITO CBLC IRRF S/ RENDIMENTO DE BTC FLRY	637/6402508	5,47	0,00
20	111020008 BANCO XP INVESTIMENTOS CCTVM S/A	671-8	DEBITO CBLC IRRF S/ RENDIMENTO DE BTC FLRY	637/6402508	0,00	5,47
20	423010005 CUSTOS/DESPESAS COM AÇÕES	682-3	Taxa de intermediat/Eo doador FLRY3 2022120600402158290001-1	637/6402509	7,43	0,00
20	111020008 BANCO XP INVESTIMENTOS CCTVM S/A	671-8	Taxa de intermediat/Eo doador FLRY3 2022120600402158290001-1	637/6402509	0,00	7,43
<b>Total do Dia:</b>					<b>447.814,33</b>	<b>447.814,33</b>
21	111020007 SICOOB	597-5	DEPOSITO - EFETUADO MES 12/22	630/6207366	1.259,60	0,00
21	111010001 CAIXA GERAL	1-9	DEPOSITO - EFETUADO MES 12/22	630/6207366	0,00	1.259,60
21	423010001 COMISSÕES BANCÁRIAS	312-3	BANCO JUROS E COMISSOES 12/22	630/6207367	26,00	0,00
21	111020007 SICOOB	597-5	BANCO JUROS E COMISSOES 12/22	630/6207367	0,00	26,00
21	111010001 CAIXA GERAL	1-9	SAQUE C/ CARTAO 12/22	631/6207788	1.634,69	0,00
21	111020006 SICREDI	568-1	SAQUE C/ CARTAO 12/22	631/6207788	0,00	1.634,69
21	111020006 SICREDI	568-1	DEPOSITO - EFETUADO MES 12/22	631/6207789	877,38	0,00
21	111010001 CAIXA GERAL	1-9	DEPOSITO - EFETUADO MES 12/22	631/6207789	0,00	877,38
21	111020006 SICREDI	568-1	DEPOSITO - EFETUADO MES 12/22	631/6207790	2.818,19	0,00
21	111010001 CAIXA GERAL	1-9	DEPOSITO - EFETUADO MES 12/22	631/6207790	0,00	2.818,19
21	111010001 CAIXA GERAL	1-9	SAQUE C/ CARTAO 12/22	631/6207791	315,00	0,00
21	111020006 SICREDI	568-1	SAQUE C/ CARTAO 12/22	631/6207791	0,00	315,00
21	423010001 COMISSÕES BANCÁRIAS	312-3	BANCO JUROS E COMISSOES 12/22	631/6207792	14,80	0,00
21	111020006 SICREDI	568-1	BANCO JUROS E COMISSOES 12/22	631/6207792	0,00	14,80
21	111020002 BANCO DO BRASIL SA	3-5	DEPOSITO - EFETUADO MES 12/22	632/6208116	394,04	0,00
21	111010001 CAIXA GERAL	1-9	DEPOSITO - EFETUADO MES 12/22	632/6208116	0,00	394,04
21	111020002 BANCO DO BRASIL SA	3-5	DEPOSITO - EFETUADO MES 12/22	632/6208117	2.189,00	0,00
21	111010001 CAIXA GERAL	1-9	DEPOSITO - EFETUADO MES 12/22	632/6208117	0,00	2.189,00
21	111020002 BANCO DO BRASIL SA	3-5	DEPOSITO - EFETUADO MES 12/22	632/6208118	1.077,00	0,00
21	111010001 CAIXA GERAL	1-9	DEPOSITO - EFETUADO MES 12/22	632/6208118	0,00	1.077,00
21	111020002 BANCO DO BRASIL SA	3-5	DEPOSITO - EFETUADO MES 12/22	632/6208119	359,00	0,00
21	111010001 CAIXA GERAL	1-9	DEPOSITO - EFETUADO MES 12/22	632/6208119	0,00	359,00
21	111020002 BANCO DO BRASIL SA	3-5	DEPOSITO - EFETUADO MES 12/22	632/6208120	1.077,00	0,00
21	111010001 CAIXA GERAL	1-9	DEPOSITO - EFETUADO MES 12/22	632/6208120	0,00	1.077,00
21	111020002 BANCO DO BRASIL SA	3-5	DEPOSITO - EFETUADO MES 12/22	632/6208121	718,00	0,00
21	111010001 CAIXA GERAL	1-9	DEPOSITO - EFETUADO MES 12/22	632/6208121	0,00	718,00
21	111020002 BANCO DO BRASIL SA	3-5	DEPOSITO - EFETUADO MES 12/22	632/6208122	359,00	0,00
21	111010001 CAIXA GERAL	1-9	DEPOSITO - EFETUADO MES 12/22	632/6208122	0,00	359,00
21	111020002 BANCO DO BRASIL SA	3-5	DEPOSITO - EFETUADO MES 12/22	632/6208123	252,00	0,00
21	111010001 CAIXA GERAL	1-9	DEPOSITO - EFETUADO MES 12/22	632/6208123	0,00	252,00
21	111020002 BANCO DO BRASIL SA	3-5	DEPOSITO - EFETUADO MES 12/22	632/6208124	2.450,00	0,00
21	111010001 CAIXA GERAL	1-9	DEPOSITO - EFETUADO MES 12/22	632/6208124	0,00	2.450,00
21	111020002 BANCO DO BRASIL SA	3-5	DEPOSITO - EFETUADO MES 12/22	632/6208125	1.225,00	0,00
21	111010001 CAIXA GERAL	1-9	DEPOSITO - EFETUADO MES 12/22	632/6208125	0,00	1.225,00
21	111020002 BANCO DO BRASIL SA	3-5	DEPOSITO - EFETUADO MES 12/22	632/6208126	2.450,00	0,00
21	111010001 CAIXA GERAL	1-9	DEPOSITO - EFETUADO MES 12/22	632/6208126	0,00	2.450,00
21	111020002 BANCO DO BRASIL SA	3-5	DEPOSITO - EFETUADO MES 12/22	632/6208127	1.225,00	0,00
21	111010001 CAIXA GERAL	1-9	DEPOSITO - EFETUADO MES 12/22	632/6208127	0,00	1.225,00
21	111020002 BANCO DO BRASIL SA	3-5	DEPOSITO - EFETUADO MES 12/22	632/6208128	245,00	0,00
21	111010001 CAIXA GERAL	1-9	DEPOSITO - EFETUADO MES 12/22	632/6208128	0,00	245,00
21	111020002 BANCO DO BRASIL SA	3-5	DEPOSITO - EFETUADO MES 12/22	632/6208129	245,00	0,00
21	111010001 CAIXA GERAL	1-9	DEPOSITO - EFETUADO MES 12/22	632/6208129	0,00	245,00
21	111020002 BANCO DO BRASIL SA	3-5	DEPOSITO - EFETUADO MES 12/22	632/6208130	245,00	0,00
21	111010001 CAIXA GERAL	1-9	DEPOSITO - EFETUADO MES 12/22	632/6208130	0,00	245,00
21	111020002 BANCO DO BRASIL SA	3-5	DEPOSITO - EFETUADO MES 12/22	632/6208131	245,00	0,00
21	111010001 CAIXA GERAL	1-9	DEPOSITO - EFETUADO MES 12/22	632/6208131	0,00	245,00
21	111020002 BANCO DO BRASIL SA	3-5	DEPOSITO - EFETUADO MES 12/22	632/6208132	245,00	0,00
21	111010001 CAIXA GERAL	1-9	DEPOSITO - EFETUADO MES 12/22	632/6208132	0,00	245,00
21	111020002 BANCO DO BRASIL SA	3-5	DEPOSITO - EFETUADO MES 12/22	632/6208133	245,00	0,00
21	111010001 CAIXA GERAL	1-9	DEPOSITO - EFETUADO MES 12/22	632/6208133	0,00	245,00
21	111020002 BANCO DO BRASIL SA	3-5	DEPOSITO - EFETUADO MES 12/22	632/6208134	1.225,00	0,00
21	111010001 CAIXA GERAL	1-9	DEPOSITO - EFETUADO MES 12/22	632/6208134	0,00	1.225,00
21	111020002 BANCO DO BRASIL SA	3-5	DEPOSITO - EFETUADO MES 12/22	632/6208135	245,00	0,00
21	111010001 CAIXA GERAL	1-9	DEPOSITO - EFETUADO MES 12/22	632/6208135	0,00	245,00
21	111020002 BANCO DO BRASIL SA	3-5	DEPOSITO - EFETUADO MES 12/22	632/6208136	245,00	0,00
21	111010001 CAIXA GERAL	1-9	DEPOSITO - EFETUADO MES 12/22	632/6208136	0,00	245,00
21	111020002 BANCO DO BRASIL SA	3-5	DEPOSITO - EFETUADO MES 12/22	632/6208137	245,00	0,00
21	111010001 CAIXA GERAL	1-9	DEPOSITO - EFETUADO MES 12/22	632/6208137	0,00	245,00
21	111020002 BANCO DO BRASIL SA	3-5	DEPOSITO - EFETUADO MES 12/22	632/6208138	1.225,00	0,00
21	111010001 CAIXA GERAL	1-9	DEPOSITO - EFETUADO MES 12/22	632/6208138	0,00	1.225,00
21	111020002 BANCO DO BRASIL SA	3-5	DEPOSITO - EFETUADO MES 12/22	632/6208139	245,00	0,00
21	111010001 CAIXA GERAL	1-9	DEPOSITO - EFETUADO MES 12/22	632/6208139	0,00	245,00
21	111020002 BANCO DO BRASIL SA	3-5	DEPOSITO - EFETUADO MES 12/22	632/6208140	1.225,00	0,00
21	111010001 CAIXA GERAL	1-9	DEPOSITO - EFETUADO MES 12/22	632/6208140	0,00	1.225,00
21	111020002 BANCO DO BRASIL SA	3-5	DEPOSITO - EFETUADO MES 12/22	632/6208141	245,00	0,00
21	111010001 CAIXA GERAL	1-9	DEPOSITO - EFETUADO MES 12/22	632/6208141	0,00	245,00
21	111020002 BANCO DO BRASIL SA	3-5	DEPOSITO - EFETUADO MES 12/22	632/6208142	245,00	0,00
21	111010001 CAIXA GERAL	1-9	DEPOSITO - EFETUADO MES 12/22	632/6208142	0,00	245,00
21	111020002 BANCO DO BRASIL SA	3-5	DEPOSITO - EFETUADO MES 12/22	632/6208143	490,00	0,00
21	111010001 CAIXA GERAL	1-9	DEPOSITO - EFETUADO MES 12/22	632/6208143	0,00	490,00
21	111020002 BANCO DO BRASIL SA	3-5	DEPOSITO - EFETUADO MES 12/22	632/6208144	245,00	0,00
21	111010001 CAIXA GERAL	1-9	DEPOSITO - EFETUADO MES 12/22	632/6208144	0,00	245,00
21	111020002 BANCO DO BRASIL SA	3-5	DEPOSITO - EFETUADO MES 12/22	632/6208145	490,00	0,00
21	111010001 CAIXA GERAL	1-9	DEPOSITO - EFETUADO MES 12/22	632/6208145	0,00	490,00
21	111020002 BANCO DO BRASIL SA	3-5	DEPOSITO - EFETUADO MES 12/22	632/6208146	245,00	0,00
21	111010001 CAIXA GERAL	1-9	DEPOSITO - EFETUADO MES 12/22	632/6208146	0,00	245,00
21	111020002 BANCO DO BRASIL SA	3-5	DEPOSITO - EFETUADO MES 12/22	632/6208147	490,00	0,00
21	111010001 CAIXA GERAL	1-9	DEPOSITO - EFETUADO MES 12/22	632/6208147	0,00	490,00
21	111020002 BANCO DO BRASIL SA	3-5	DEPOSITO - EFETUADO MES 12/22	632/6208148	245,00	0,00
21	111010001 CAIXA GERAL	1-9	DEPOSITO - EFETUADO MES 12/22	632/6208148	0,00	245,00
21	111020002 BANCO DO BRASIL SA	3-5	DEPOSITO - EFETUADO MES 12/22	632/6208149	490,00	0,00
21	111010001 CAIXA GERAL	1-9	DEPOSITO - EFETUADO MES 12/22	632/6208149	0,00	490,00
21	111020002 BANCO DO BRASIL SA	3-5	DEPOSITO - EFETUADO MES 12/22	632/6208150	245,00	0,00
21	111010001 CAIXA GERAL	1-9	DEPOSITO - EFETUADO MES 12/22	632/6208150	0,00	245,00
21	111020002 BANCO DO BRASIL SA	3-5	DEPOSITO - EFETUADO MES 12/22	632/6208151	980,00	0,00
21	111010001 CAIXA GERAL	1-9	DEPOSITO - EFETUADO MES 12/22	632/6208151	0,00	980,00
21	111020002 BANCO DO BRASIL SA	3-5	DEPOSITO - EFETUADO MES 12/22	632/6208152	2.205,00	0,00
21	111010001 CAIXA GERAL	1-9	DEPOSITO - EFETUADO MES 12/22	632/6208152	0,00	2.205,00
21	111020002 BANCO DO BRASIL SA	3-5	DEPOSITO - EFETUADO MES 12/22	632/6208153	980,00	0,00

Handwritten signatures and initials at the bottom of the page.



CNPJ: 10.786.517/0001-01

Consolidação: Empresa

Período: 01/01/2022 a 31/12/2022

Mês/Ano: 12/2022

Dia	Conta	Red.	Histórico	Lote/Lcto	Débito	Crédito
21	111010001 CAIXA GERAL	1-9	DEPOSITO - EFETUADO MES 12/22	632/6208153	0,00	980,00
21	111020002 BANCO DO BRASIL SA	3-5	DEPOSITO - EFETUADO MES 12/22	632/6208154	5.145,00	0,00
21	111010001 CAIXA GERAL	1-9	DEPOSITO - EFETUADO MES 12/22	632/6208154	0,00	5.145,00
21	111020002 BANCO DO BRASIL SA	3-5	APLICAÇÃO FINANCEIRA - RESGATE 12/22	632/6208155	0,01	0,00
21	111030013 RENDE FACIL - BANCO DO BRASIL	741-2	APLICAÇÃO FINANCEIRA - RESGATE 12/22	632/6208155	0,00	0,01
21	111030013 RENDE FACIL - BANCO DO BRASIL	741-2	APLICAÇÃO FINANCEIRA 12/22	632/6208156	32.640,05	0,00
21	111020002 BANCO DO BRASIL SA	3-5	APLICAÇÃO FINANCEIRA 12/22	632/6208156	0,00	32.640,05
21	111010001 CAIXA GERAL	1-9	Nota 18747 - ODONTOLOGIA DR ALCINEY LTDA (11715)	635/6383280	120,00	0,00
21	311020001 RECEITA COM SERVIÇOS PRESTADOS	203-8	Nota 18747 - ODONTOLOGIA DR ALCINEY LTDA (11715)	635/6383280	0,00	120,00
21	111010001 CAIXA GERAL	1-9	Nota 18748 - PREFEITURA MUNICIPAL DE ALTO PIQUIRI	635/6383282	421,80	0,00
21	311020001 RECEITA COM SERVIÇOS PRESTADOS	203-8	Nota 18748 - PREFEITURA MUNICIPAL DE ALTO PIQUIRI	635/6383282	0,00	421,80
21	111010001 CAIXA GERAL	1-9	Nota 18749 - PREFEITURA MUNICIPAL DE ALTO PIQUIRI	635/6383284	436,30	0,00
21	311020001 RECEITA COM SERVIÇOS PRESTADOS	203-8	Nota 18749 - PREFEITURA MUNICIPAL DE ALTO PIQUIRI	635/6383284	0,00	436,30
21	111010001 CAIXA GERAL	1-9	Nota 18750 - J M OSMARINI	635/6383286	242,00	0,00
21	311020001 RECEITA COM SERVIÇOS PRESTADOS	203-8	Nota 18750 - J M OSMARINI	635/6383286	0,00	242,00
21	111010001 CAIXA GERAL	1-9	Nota 18751 - SORASA - AUTO PECAS LTDA	635/6383288	110,00	0,00
21	311020001 RECEITA COM SERVIÇOS PRESTADOS	203-8	Nota 18751 - SORASA - AUTO PECAS LTDA	635/6383288	0,00	110,00
21	111010001 CAIXA GERAL	1-9	Nota 18752 - REZENDE ARTIGOS MEDICOS E ORTOPEDICOS LT	635/6383290	33,35	0,00
21	311020001 RECEITA COM SERVIÇOS PRESTADOS	203-8	Nota 18752 - REZENDE ARTIGOS MEDICOS E ORTOPEDICOS LT	635/6383290	0,00	33,35
21	111010001 CAIXA GERAL	1-9	Nota 18753 - MAISMED COMERCIO DE PRODUTOS PARA SAUDE	635/6383292	33,35	0,00
21	311020001 RECEITA COM SERVIÇOS PRESTADOS	203-8	Nota 18753 - MAISMED COMERCIO DE PRODUTOS PARA SAUDE	635/6383292	0,00	33,35
21	111010001 CAIXA GERAL	1-9	Nota 18754 - MOCA COMERCIO DE MEDICAMENTOS EIRELI	635/6383294	33,35	0,00
21	311020001 RECEITA COM SERVIÇOS PRESTADOS	203-8	Nota 18754 - MOCA COMERCIO DE MEDICAMENTOS EIRELI	635/6383294	0,00	33,35
21	111010001 CAIXA GERAL	1-9	Nota 18755 - PANORAMA PRODUTOS AGRO PECUARIOS LTDA	635/6383296	50,00	0,00
21	311020001 RECEITA COM SERVIÇOS PRESTADOS	203-8	Nota 18755 - PANORAMA PRODUTOS AGRO PECUARIOS LTDA	635/6383296	0,00	50,00
21	111010001 CAIXA GERAL	1-9	Nota 18756 - NDF COMERCIO DE COMBUSTIVEIS LTDA	635/6383298	160,90	0,00
21	311020001 RECEITA COM SERVIÇOS PRESTADOS	203-8	Nota 18756 - NDF COMERCIO DE COMBUSTIVEIS LTDA	635/6383298	0,00	160,90
21	111010001 CAIXA GERAL	1-9	Nota 18757 - AUTO POSTO HORIZONTE AZUL LTDA	635/6383300	93,50	0,00
21	311020001 RECEITA COM SERVIÇOS PRESTADOS	203-8	Nota 18757 - AUTO POSTO HORIZONTE AZUL LTDA	635/6383300	0,00	93,50
21	111010001 CAIXA GERAL	1-9	Nota 18758 - AUTO POSTO LAGOA SECA LTDA	635/6383302	93,50	0,00
21	311020001 RECEITA COM SERVIÇOS PRESTADOS	203-8	Nota 18758 - AUTO POSTO LAGOA SECA LTDA	635/6383302	0,00	93,50
21	111010001 CAIXA GERAL	1-9	Nota 18759 - AUTO POSTO TROVAO AZUL	635/6383304	93,50	0,00
21	311020001 RECEITA COM SERVIÇOS PRESTADOS	203-8	Nota 18759 - AUTO POSTO TROVAO AZUL	635/6383304	0,00	93,50
21	111010001 CAIXA GERAL	1-9	Nota 18760 - AUTO POSTO REGIAO LTDA	635/6383306	82,00	0,00
21	311020001 RECEITA COM SERVIÇOS PRESTADOS	203-8	Nota 18760 - AUTO POSTO REGIAO LTDA	635/6383306	0,00	82,00
21	111010001 CAIXA GERAL	1-9	Nota 18762 - FUNDO MUNICIPAL DE SAÚDE DE COLOMBO (440)	635/6383308	929,40	0,00
21	311020001 RECEITA COM SERVIÇOS PRESTADOS	203-8	Nota 18762 - FUNDO MUNICIPAL DE SAÚDE DE COLOMBO (440)	635/6383308	0,00	929,40
21	111010001 CAIXA GERAL	1-9	Nota 18763 - FUNDO MUNICIPAL DE SAÚDE DE COLOMBO (440)	635/6383310	464,70	0,00
21	311020001 RECEITA COM SERVIÇOS PRESTADOS	203-8	Nota 18763 - FUNDO MUNICIPAL DE SAÚDE DE COLOMBO (440)	635/6383310	0,00	464,70
21	111010001 CAIXA GERAL	1-9	Nota 18764 - FUNDO MUNICIPAL DE SAÚDE DE COLOMBO (440)	635/6383312	154,90	0,00
21	311020001 RECEITA COM SERVIÇOS PRESTADOS	203-8	Nota 18764 - FUNDO MUNICIPAL DE SAÚDE DE COLOMBO (440)	635/6383312	0,00	154,90
21	111010001 CAIXA GERAL	1-9	Nota 18765 - FUNDO MUNICIPAL DE SAÚDE DE COLOMBO (440)	635/6383314	309,80	0,00
21	311020001 RECEITA COM SERVIÇOS PRESTADOS	203-8	Nota 18765 - FUNDO MUNICIPAL DE SAÚDE DE COLOMBO (440)	635/6383314	0,00	309,80
21	111010001 CAIXA GERAL	1-9	Nota 18766 - FUNDO MUNICIPAL DE SAÚDE DE COLOMBO (440)	635/6383316	464,70	0,00
21	311020001 RECEITA COM SERVIÇOS PRESTADOS	203-8	Nota 18766 - FUNDO MUNICIPAL DE SAÚDE DE COLOMBO (440)	635/6383316	0,00	464,70
21	111010001 CAIXA GERAL	1-9	Nota 18767 - FUNDO MUNICIPAL DE SAÚDE DE COLOMBO (440)	635/6383318	3.098,00	0,00
21	311020001 RECEITA COM SERVIÇOS PRESTADOS	203-8	Nota 18767 - FUNDO MUNICIPAL DE SAÚDE DE COLOMBO (440)	635/6383318	0,00	3.098,00
21	111010001 CAIXA GERAL	1-9	Nota 18768 - FUNDO MUNICIPAL DE SAÚDE DE COLOMBO (440)	635/6383320	619,60	0,00
21	311020001 RECEITA COM SERVIÇOS PRESTADOS	203-8	Nota 18768 - FUNDO MUNICIPAL DE SAÚDE DE COLOMBO (440)	635/6383320	0,00	619,60
21	111010001 CAIXA GERAL	1-9	Nota 18769 - FUNDO MUNICIPAL DE SAÚDE DE COLOMBO (440)	635/6383322	6.815,60	0,00
21	311020001 RECEITA COM SERVIÇOS PRESTADOS	203-8	Nota 18769 - FUNDO MUNICIPAL DE SAÚDE DE COLOMBO (440)	635/6383322	0,00	6.815,60
21	311010001 REVENDA DE MERCADORIAS	200-3	Nota 5371 - PREFEITURA MUNICIPAL DE ALTO PIQUIRI	635/6383456	0,00	553,24
21	111010001 CAIXA GERAL	1-9	Nota 5371 - PREFEITURA MUNICIPAL DE ALTO PIQUIRI	635/6383457	553,24	0,00
21	421030017 FRETES E CARRETOS	287-9	Nota 8473657 - EXPRESSO PRINCESA DOS CAMPOS S/A	636/6383688	150,33	0,00
21	111010001 CAIXA GERAL	1-9	Nota 8473657 - EXPRESSO PRINCESA DOS CAMPOS S/A	636/6383688	0,00	150,33
21	421030014 DISPENSIOS COM ALIMENTAÇÃO	284-4	NFC-e 8531 - SAUER E SILVA LTDA	0/6386408	35,00	0,00
21	111010001 CAIXA GERAL	1-9	NFC-e 8531 - SAUER E SILVA LTDA	0/6386408	0,00	35,00
21	421030014 DISPENSIOS COM ALIMENTAÇÃO	284-4	NFC-e 4183 - CHAPAS GRILL LTDA	0/6386411	34,40	0,00
21	111010001 CAIXA GERAL	1-9	NFC-e 4183 - CHAPAS GRILL LTDA	0/6386411	0,00	34,40
21	423010005 CUSTOS/DESPESAS COM AÇÕES	682-3	Taxa de intermediação doador TOTS3 2022112300397955173001-1	637/6402501	0,62	0,00
21	111020008 BANCO XP INVESTIMENTOS CCTVM S/A	671-8	Taxa de intermediação doador TOTS3 2022112300397955170001-1	637/6402501	0,00	0,62
21	423010005 CUSTOS/DESPESAS COM AÇÕES	682-3	Taxa de intermediação doador YDUQ3 2022121300382339900001-2	637/6402502	4,68	0,00
21	111020008 BANCO XP INVESTIMENTOS CCTVM S/A	671-8	Taxa de intermediação doador YDUQ3 2022121300382339900001-2	637/6402502	0,00	4,68
21	111020008 BANCO XP INVESTIMENTOS CCTVM S/A	671-8	Cr,dito Ref. Taxa de Remuneração BTC YDUQ	637/6402503	15,16	0,00
21	313030005 TAXA DE REMUNERAÇÃO S/AÇÕES	743-9	Cr,dito Ref. Taxa de Remuneração BTC YDUQ	637/6402503	0,00	15,16
21	111020008 BANCO XP INVESTIMENTOS CCTVM S/A	671-8	Cr,dito Ref. Taxa de Remuneração BTC TOTS	637/6402504	2,07	0,00

*[Handwritten signatures]*

CNPJ: 10.786.517/0001-01  
 Consolidação: Empresa  
 Período: 01/01/2022 a 31/12/2022  
 Mês/Ano: 12/2022

Dia	Conta	Red.	Histórico	Lote/Lcto	Débito	Crédito
21	313030005 TAXA DE REMUNERAÇÃO S/ AÇÕES	743-9	Cr.rito Ref. Taxa de Remuneraç	637/6402504	0,00	2,07
21	424010008 IRRF SOB/ AÇÕES	674-2	DEBITO CBLC IRRF S/ RENDIMENTO DE BTC YDUQ	637/6402505	3,41	0,00
21	111020008 BANCO XP INVESTIMENTOS CCTVM S/A	671-8	DEBITO CBLC IRRF S/ RENDIMENTO DE BTC YDUQ	637/6402505	0,00	3,41
21	424010008 IRRF SOB/ AÇÕES	674-2	DEBITO CBLC IRRF S/ RENDIMENTO DE BTC TOTS	637/6402506	0,46	0,00
21	111020008 BANCO XP INVESTIMENTOS CCTVM S/A	671-8	DEBITO CBLC IRRF S/ RENDIMENTO DE BTC TOTS	637/6402506	0,00	0,46
<b>Total do Dia:</b>					<b>87.885,38</b>	<b>87.885,38</b>
22	111020007 SICOOB	597-5	DEPOSITO - EFETUADO MES 12/22	630/6207368	638,94	0,00
22	111010001 CAIXA GERAL	1-9	DEPOSITO - EFETUADO MES 12/22	630/6207368	0,00	638,94
22	423010001 COMISSÕES BANCÁRIAS	312-3	BANCO JUROS E COMISSOES 12/22	630/6207369	14,00	0,00
22	111020007 SICOOB	597-5	BANCO JUROS E COMISSOES 12/22	630/6207369	0,00	14,00
22	111020006 SICREDI	568-1	DEPOSITO - EFETUADO MES 12/22	631/6207793	2.275,61	0,00
22	111010001 CAIXA GERAL	1-9	DEPOSITO - EFETUADO MES 12/22	631/6207793	0,00	2.275,61
22	111020006 SICREDI	568-1	DEPOSITO - EFETUADO MES 12/22	631/6207794	4.506,26	0,00
22	111010001 CAIXA GERAL	1-9	DEPOSITO - EFETUADO MES 12/22	631/6207794	0,00	4.506,26
22	111020006 SICREDI	568-1	DEPOSITO - EFETUADO MES 12/22	631/6207795	24,00	0,00
22	111010001 CAIXA GERAL	1-9	DEPOSITO - EFETUADO MES 12/22	631/6207795	0,00	24,00
22	111020006 SICREDI	568-1	DEPOSITO - EFETUADO MES 12/22	631/6207796	24,00	0,00
22	111010001 CAIXA GERAL	1-9	DEPOSITO - EFETUADO MES 12/22	631/6207796	0,00	24,00
22	111020006 SICREDI	568-1	DEPOSITO - EFETUADO MES 12/22	631/6207797	750,00	0,00
22	111010001 CAIXA GERAL	1-9	DEPOSITO - EFETUADO MES 12/22	631/6207797	0,00	750,00
22	423010001 COMISSÕES BANCÁRIAS	312-3	BANCO JUROS E COMISSOES 12/22	631/6207798	7,40	0,00
22	111020006 SICREDI	568-1	BANCO JUROS E COMISSOES 12/22	631/6207798	0,00	7,40
22	423010001 COMISSÕES BANCÁRIAS	312-3	BANCO JUROS E COMISSOES 12/22	631/6207799	18,50	0,00
22	111020006 SICREDI	568-1	BANCO JUROS E COMISSOES 12/22	631/6207799	0,00	18,50
22	111020002 BANCO DO BRASIL SA	3-5	DEPOSITO - EFETUADO MES 12/22	632/6208157	750,00	0,00
22	111010001 CAIXA GERAL	1-9	DEPOSITO - EFETUADO MES 12/22	632/6208157	0,00	750,00
22	111020002 BANCO DO BRASIL SA	3-5	DEPOSITO - EFETUADO MES 12/22	632/6208158	2.400,00	0,00
22	111010001 CAIXA GERAL	1-9	DEPOSITO - EFETUADO MES 12/22	632/6208158	0,00	2.400,00
22	111020002 BANCO DO BRASIL SA	3-5	DEPOSITO - EFETUADO MES 12/22	632/6208159	3.732,00	0,00
22	111010001 CAIXA GERAL	1-9	DEPOSITO - EFETUADO MES 12/22	632/6208159	0,00	3.732,00
22	111020002 BANCO DO BRASIL SA	3-5	DEPOSITO - EFETUADO MES 12/22	632/6208160	8.166,50	0,00
22	111010001 CAIXA GERAL	1-9	DEPOSITO - EFETUADO MES 12/22	632/6208160	0,00	8.166,50
22	111020002 BANCO DO BRASIL SA	3-5	DEPOSITO - EFETUADO MES 12/22	632/6208161	6.220,00	0,00
22	111010001 CAIXA GERAL	1-9	DEPOSITO - EFETUADO MES 12/22	632/6208161	0,00	6.220,00
22	111010001 CAIXA GERAL	1-9	SAQUE C/ CARTAO 12/22	632/6208162	36,60	0,00
22	111020002 BANCO DO BRASIL SA	3-5	SAQUE C/ CARTAO 12/22	632/6208162	0,00	36,60
22	111030013 RENDE FACIL - BANCO DO BRASIL	741-2	APLICAÇÃO FINANCEIRA 12/22	632/6208163	21.231,90	0,00
22	111020002 BANCO DO BRASIL SA	3-5	APLICAÇÃO FINANCEIRA 12/22	632/6208163	0,00	21.231,90
22	111010001 CAIXA GERAL	1-9	Nota 18771 - PREFEITURA MUNICIPAL MARIPA	635/6383324	4.598,00	0,00
22	311020001 RECEITA COM SERVIÇOS PRESTADOS	203-8	Nota 18771 - PREFEITURA MUNICIPAL MARIPA	635/6383324	0,00	4.598,00
22	111010001 CAIXA GERAL	1-9	Nota 18773 - PREFEITURA MUNICIPAL DE MEDIANEIRA	635/6383326	289,06	0,00
22	311020001 RECEITA COM SERVIÇOS PRESTADOS	203-8	Nota 18773 - PREFEITURA MUNICIPAL DE MEDIANEIRA	635/6383326	0,00	289,06
22	111010001 CAIXA GERAL	1-9	Nota 18774 - PREFEITURA MUNICIPAL DE MEDIANEIRA	635/6383328	289,06	0,00
22	311020001 RECEITA COM SERVIÇOS PRESTADOS	203-8	Nota 18774 - PREFEITURA MUNICIPAL DE MEDIANEIRA	635/6383328	0,00	289,06
22	111010001 CAIXA GERAL	1-9	Nota 18775 - PREFEITURA MUNICIPAL DE MEDIANEIRA	635/6383330	289,06	0,00
22	311020001 RECEITA COM SERVIÇOS PRESTADOS	203-8	Nota 18775 - PREFEITURA MUNICIPAL DE MEDIANEIRA	635/6383330	0,00	289,06
22	111010001 CAIXA GERAL	1-9	Nota 18776 - PREFEITURA MUNICIPAL DE MEDIANEIRA	635/6383332	6.070,26	0,00
22	311020001 RECEITA COM SERVIÇOS PRESTADOS	203-8	Nota 18776 - PREFEITURA MUNICIPAL DE MEDIANEIRA	635/6383332	0,00	6.070,26
22	111010001 CAIXA GERAL	1-9	Nota 18777 - PREFEITURA MUNICIPAL DE MEDIANEIRA	635/6383334	289,06	0,00
22	311020001 RECEITA COM SERVIÇOS PRESTADOS	203-8	Nota 18777 - PREFEITURA MUNICIPAL DE MEDIANEIRA	635/6383334	0,00	289,06
22	111010001 CAIXA GERAL	1-9	Nota 18778 - PREFEITURA MUNICIPAL DE MEDIANEIRA	635/6383336	867,18	0,00
22	311020001 RECEITA COM SERVIÇOS PRESTADOS	203-8	Nota 18778 - PREFEITURA MUNICIPAL DE MEDIANEIRA	635/6383336	0,00	867,18
22	111010001 CAIXA GERAL	1-9	Nota 18779 - PREFEITURA MUNICIPAL DE MEDIANEIRA	635/6383338	289,06	0,00
22	311020001 RECEITA COM SERVIÇOS PRESTADOS	203-8	Nota 18779 - PREFEITURA MUNICIPAL DE MEDIANEIRA	635/6383338	0,00	289,06
22	111010001 CAIXA GERAL	1-9	Nota 18780 - PREFEITURA MUNICIPAL DE MEDIANEIRA	635/6383340	1.156,24	0,00
22	311020001 RECEITA COM SERVIÇOS PRESTADOS	203-8	Nota 18780 - PREFEITURA MUNICIPAL DE MEDIANEIRA	635/6383340	0,00	1.156,24
22	111010001 CAIXA GERAL	1-9	Nota 18781 - PREFEITURA MUNICIPAL DE MEDIANEIRA	635/6383342	289,06	0,00
22	311020001 RECEITA COM SERVIÇOS PRESTADOS	203-8	Nota 18781 - PREFEITURA MUNICIPAL DE MEDIANEIRA	635/6383342	0,00	289,06
22	111010001 CAIXA GERAL	1-9	Nota 18782 - PREFEITURA MUNICIPAL DE MEDIANEIRA	635/6383344	289,06	0,00
22	311020001 RECEITA COM SERVIÇOS PRESTADOS	203-8	Nota 18782 - PREFEITURA MUNICIPAL DE MEDIANEIRA	635/6383344	0,00	289,06
22	111010001 CAIXA GERAL	1-9	Nota 18783 - PREFEITURA MUNICIPAL DE MEDIANEIRA	635/6383346	289,06	0,00
22	311020001 RECEITA COM SERVIÇOS PRESTADOS	203-8	Nota 18783 - PREFEITURA MUNICIPAL DE MEDIANEIRA	635/6383346	0,00	289,06
22	111010001 CAIXA GERAL	1-9	Nota 18784 - PREFEITURA MUNICIPAL DE MEDIANEIRA	635/6383348	289,06	0,00
22	311020001 RECEITA COM SERVIÇOS PRESTADOS	203-8	Nota 18784 - PREFEITURA MUNICIPAL DE MEDIANEIRA	635/6383348	0,00	289,06
22	111010001 CAIXA GERAL	1-9	Nota 18785 - PREFEITURA MUNICIPAL DE MEDIANEIRA	635/6383350	6.070,26	0,00
22	311020001 RECEITA COM SERVIÇOS PRESTADOS	203-8	Nota 18785 - PREFEITURA MUNICIPAL DE MEDIANEIRA	635/6383350	0,00	6.070,26
22	111010001 CAIXA GERAL	1-9	Nota 18786 - PREFEITURA MUNICIPAL DE MEDIANEIRA	635/6383352	289,06	0,00
22	311020001 RECEITA COM SERVIÇOS PRESTADOS	203-8	Nota 18786 - PREFEITURA MUNICIPAL DE MEDIANEIRA	635/6383352	0,00	289,06
22	111010001 CAIXA GERAL	1-9	Nota 18787 - PREFEITURA MUNICIPAL DE MEDIANEIRA	635/6383354	867,18	0,00
22	311020001 RECEITA COM SERVIÇOS PRESTADOS	203-8	Nota 18787 - PREFEITURA MUNICIPAL DE MEDIANEIRA	635/6383354	0,00	867,18
22	111010001 CAIXA GERAL	1-9	Nota 18788 - PREFEITURA MUNICIPAL DE MEDIANEIRA	635/6383356	289,06	0,00
22	311020001 RECEITA COM SERVIÇOS PRESTADOS	203-8	Nota 18788 - PREFEITURA MUNICIPAL DE MEDIANEIRA	635/6383356	0,00	289,06
22	111010001 CAIXA GERAL	1-9	Nota 18789 - PREFEITURA MUNICIPAL DE MEDIANEIRA	635/6383358	1.445,30	0,00
22	311020001 RECEITA COM SERVIÇOS PRESTADOS	203-8	Nota 18789 - PREFEITURA MUNICIPAL DE MEDIANEIRA	635/6383358	0,00	1.445,30
22	111010001 CAIXA GERAL	1-9	Nota 18790 - GRANDO & GROFF LTDA	635/6383360	595,00	0,00
22	311020001 RECEITA COM SERVIÇOS PRESTADOS	203-8	Nota 18790 - GRANDO & GROFF LTDA	635/6383360	0,00	595,00
22	111010001 CAIXA GERAL	1-9	Nota 18791 - COOPERATIVA DOS AGENTES AMBIENTAIS	635/6383362	580,00	0,00

*[Handwritten signatures]*

CNPJ: 10.786.517/0001-01

Consolidação: Empresa

Período: 01/01/2022 a 31/12/2022

Mês/Ano: 12/2022

Dia	Conta	Red.	Histórico	Lote/Lcto	Débito	Crédito
22	311020001 RECEITA COM SERVIÇOS PRESTADOS	203-8	Nota 18791 - COOPERATIVA DOS AGENTES AMBIENTAIS	635/6383362	0,00	580,00
22	311010001 REVENDA DE MERCADORIAS	200-3	Nota 5372 - BZS INFORMATICA LTDA - ME	635/6383458	0,00	25,00
22	111010001 CAIXA GERAL	1-9	Nota 5372 - BZS INFORMATICA LTDA - ME	635/6383459	25,00	0,00
22	311010001 REVENDA DE MERCADORIAS	200-3	Nota 5373 - SOLUNTECH SOLUCOES EMPRESARIAIS LTDA	635/6383462	0,00	3.579,00
22	111010001 CAIXA GERAL	1-9	Nota 5373 - SOLUNTECH SOLUCOES EMPRESARIAIS LTDA	635/6383463	3.579,00	0,00
22	421030007 COMBUSTIVEIS E LUBRIFICANTES	277-1	Nota 2471 - AUTO POSTO REGIAO LTDA	636/6383614	263,88	0,00
22	111010001 CAIXA GERAL	1-9	Nota 2471 - AUTO POSTO REGIAO LTDA	636/6383614	0,00	263,88
22	421030014 DISPENDIOS COM ALIMENTAÇÃO	284-4	NFC-e 99742 - AUTO POSTO SABIAZINHO	0/6386417	29,00	0,00
22	111010001 CAIXA GERAL	1-9	NFC-e 99742 - AUTO POSTO SABIAZINHO	0/6386417	0,00	29,00
22	421030030 TAXAS E EMOLUMENTOS LEGAIS	300-0	VALOR REF. PGTO CERTIDÃO SIMPLIFICADA - PRC2214163590	0/6386598	36,60	0,00
22	111010001 CAIXA GERAL	1-9	VALOR REF. PGTO CERTIDÃO SIMPLIFICADA - PRC2214163590	0/6386598	0,00	36,60
22	423010005 CUSTOS/DESPESAS COM AÇÕES	682-3	Taxa de intermediat/Eo doador VIIA3 2022120600402363850001-1	637/6402495	12,39	0,00
22	111020008 BANCO XP INVESTIMENTOS CCTVM S/A	671-8	Taxa de intermediat/Eo doador VIIA3 2022120600402363850001-1	637/6402495	0,00	12,39
22	423010005 CUSTOS/DESPESAS COM AÇÕES	682-3	Taxa de intermediat/Eo doador VBBR3 2022121600406018140001-1	637/6402496	0,20	0,00
22	111020008 BANCO XP INVESTIMENTOS CCTVM S/A	671-8	Taxa de intermediat/Eo doador VBBR3 2022121600406018140001-1	637/6402496	0,00	0,20
22	111020008 BANCO XP INVESTIMENTOS CCTVM S/A	671-8	Cr,dito Ref. Taxa de Remuneraç/Eo BTC VIIA	637/6402497	40,40	0,00
22	313030005 TAXA DE REMUNERAÇÃO S/AÇÕES	743-9	Cr,dito Ref. Taxa de Remuneraç/Eo BTC VIIA	637/6402497	0,00	40,40
22	111020008 BANCO XP INVESTIMENTOS CCTVM S/A	671-8	Cr,dito Ref. Taxa de Remuneraç/Eo BTC VBBR	637/6402498	0,69	0,00
22	313030005 TAXA DE REMUNERAÇÃO S/AÇÕES	743-9	Cr,dito Ref. Taxa de Remuneraç/Eo BTC VBBR	637/6402498	0,00	0,69
22	424010008 IRRF SOB/AÇÕES	674-2	DEBITO CBLC IRRF S/ RENDIMENTO DE BTC VIIA	637/6402499	9,09	0,00
22	111020008 BANCO XP INVESTIMENTOS CCTVM S/A	671-8	DEBITO CBLC IRRF S/ RENDIMENTO DE BTC VIIA	637/6402499	0,00	9,09
22	424010008 IRRF SOB/AÇÕES	674-2	DEBITO CBLC IRRF S/ RENDIMENTO DE BTC VBBR	637/6402500	0,15	0,00
22	111020008 BANCO XP INVESTIMENTOS CCTVM S/A	671-8	DEBITO CBLC IRRF S/ RENDIMENTO DE BTC VBBR	637/6402500	0,00	0,15
<b>Total do Dia:</b>					<b>80.221,19</b>	<b>80.221,19</b>
23	111010001 CAIXA GERAL	1-9	SAQUE C/ CARTAO 12/22	630/6207370	3.156,13	0,00
23	111020007 SICOOB	597-5	SAQUE C/ CARTAO 12/22	630/6207370	0,00	3.156,13
23	111010001 CAIXA GERAL	1-9	SAQUE C/ CARTAO 12/22	630/6207371	696,24	0,00
23	111020007 SICOOB	597-5	SAQUE C/ CARTAO 12/22	630/6207371	0,00	696,24
23	111010001 CAIXA GERAL	1-9	SAQUE C/ CARTAO 12/22	630/6207372	1.162,56	0,00
23	111020007 SICOOB	597-5	SAQUE C/ CARTAO 12/22	630/6207372	0,00	1.162,56
23	111020007 SICOOB	597-5	DEPOSITO - EFETUADO MES 12/22	630/6207373	1.528,00	0,00
23	111010001 CAIXA GERAL	1-9	DEPOSITO - EFETUADO MES 12/22	630/6207373	0,00	1.528,00
23	423010001 COMISSÕES BANCÁRIAS	312-3	BANCO JUROS E COMISSOES 12/22	630/6207374	18,00	0,00
23	111020007 SICOOB	597-5	BANCO JUROS E COMISSOES 12/22	630/6207374	0,00	18,00
23	111020006 SICREDI	568-1	DEPOSITO - EFETUADO MES 12/22	631/6207801	1.761,48	0,00
23	111010001 CAIXA GERAL	1-9	DEPOSITO - EFETUADO MES 12/22	631/6207801	0,00	1.761,48
23	423010001 COMISSÕES BANCÁRIAS	312-3	BANCO JUROS E COMISSOES 12/22	631/6207802	2,00	0,00
23	111020006 SICREDI	568-1	BANCO JUROS E COMISSOES 12/22	631/6207802	0,00	2,00
23	423010001 COMISSÕES BANCÁRIAS	312-3	BANCO JUROS E COMISSOES 12/22	631/6207803	3,00	0,00
23	111020006 SICREDI	568-1	BANCO JUROS E COMISSOES 12/22	631/6207803	0,00	3,00
23	423010001 COMISSÕES BANCÁRIAS	312-3	BANCO JUROS E COMISSOES 12/22	631/6207804	11,10	0,00
23	111020006 SICREDI	568-1	BANCO JUROS E COMISSOES 12/22	631/6207804	0,00	11,10
23	423010001 COMISSÕES BANCÁRIAS	312-3	BANCO JUROS E COMISSOES 12/22	631/6207805	12,95	0,00
23	111020006 SICREDI	568-1	BANCO JUROS E COMISSOES 12/22	631/6207805	0,00	12,95
23	111020002 BANCO DO BRASIL SA	3-5	DEPOSITO - EFETUADO MES 12/22	632/6208164	3.580,00	0,00
23	111010001 CAIXA GERAL	1-9	DEPOSITO - EFETUADO MES 12/22	632/6208164	0,00	3.580,00
23	111020002 BANCO DO BRASIL SA	3-5	DEPOSITO - EFETUADO MES 12/22	632/6208165	26.196,00	0,00
23	111010001 CAIXA GERAL	1-9	DEPOSITO - EFETUADO MES 12/22	632/6208165	0,00	26.196,00
23	111020002 BANCO DO BRASIL SA	3-5	DEPOSITO - EFETUADO MES 12/22	632/6208166	26.196,00	0,00
23	111010001 CAIXA GERAL	1-9	DEPOSITO - EFETUADO MES 12/22	632/6208166	0,00	26.196,00
23	111030013 RENDE FACIL - BANCO DO BRASIL	741-2	APLICAÇÃO FINANCEIRA 12/22	632/6208167	55.972,00	0,00
23	111020002 BANCO DO BRASIL SA	3-5	APLICAÇÃO FINANCEIRA 12/22	632/6208167	0,00	55.972,00
23	111010001 CAIXA GERAL	1-9	Nota 18792 - MUNICIPIO DE CONTENDA - PR	635/6383364	2.470,00	0,00
23	311020001 RECEITA COM SERVIÇOS PRESTADOS	203-8	Nota 18792 - MUNICIPIO DE CONTENDA - PR	635/6383364	0,00	2.470,00
23	111010001 CAIXA GERAL	1-9	Nota 18793 - PREFEITURA MUNICIPAL DE RAMILANDIA	635/6383366	2.280,00	0,00
23	311020001 RECEITA COM SERVIÇOS PRESTADOS	203-8	Nota 18793 - PREFEITURA MUNICIPAL DE RAMILANDIA	635/6383366	0,00	2.280,00
23	111010001 CAIXA GERAL	1-9	Nota 18794 - MUNICIPIO DE NOVA ESPERANCA DO SUDOESTE	635/6383368	2.286,90	0,00
23	311020001 RECEITA COM SERVIÇOS PRESTADOS	203-8	Nota 18794 - MUNICIPIO DE NOVA ESPERANCA DO SUDOESTE	635/6383368	0,00	2.286,90
23	111010001 CAIXA GERAL	1-9	Nota 18795 - MUNICIPIO DE JESUITAS (1640)	635/6383370	1.890,00	0,00
23	311020001 RECEITA COM SERVIÇOS PRESTADOS	203-8	Nota 18795 - MUNICIPIO DE JESUITAS (1640)	635/6383370	0,00	1.890,00
23	111010001 CAIXA GERAL	1-9	Nota 18796 - SYSMAR INFORMATICA LTDA ME	635/6383372	89,90	0,00
23	311020001 RECEITA COM SERVIÇOS PRESTADOS	203-8	Nota 18796 - SYSMAR INFORMATICA LTDA ME	635/6383372	0,00	89,90
23	111010001 CAIXA GERAL	1-9	Nota 18797 - EQUIPLANO SISTEMAS LTDA.	635/6383374	454,00	0,00
23	311020001 RECEITA COM SERVIÇOS PRESTADOS	203-8	Nota 18797 - EQUIPLANO SISTEMAS LTDA.	635/6383374	0,00	454,00
23	111010001 CAIXA GERAL	1-9	Nota 18798 - EQUIPLANO SISTEMAS LTDA.	635/6383376	400,00	0,00
23	311020001 RECEITA COM SERVIÇOS PRESTADOS	203-8	Nota 18798 - EQUIPLANO SISTEMAS LTDA.	635/6383376	0,00	400,00
23	111010001 CAIXA GERAL	1-9	Nota 18799 - EQUIPLANO SISTEMAS LTDA.	635/6383378	900,00	0,00
23	311020001 RECEITA COM SERVIÇOS PRESTADOS	203-8	Nota 18799 - EQUIPLANO SISTEMAS LTDA.	635/6383378	0,00	900,00
23	111010001 CAIXA GERAL	1-9	Nota 18800 - MUNICIPIO DE UNIFLOR	635/6383380	2.399,00	0,00
23	311020001 RECEITA COM SERVIÇOS PRESTADOS	203-8	Nota 18800 - MUNICIPIO DE UNIFLOR	635/6383380	0,00	2.399,00
23	111010001 CAIXA GERAL	1-9	Nota 18801 - PREFEITURA MUNICIPAL DE ITAIPULANDIA	635/6383382	7.155,53	0,00
23	311020001 RECEITA COM SERVIÇOS PRESTADOS	203-8	Nota 18801 - PREFEITURA MUNICIPAL DE ITAIPULANDIA	635/6383382	0,00	7.155,53
23	111010001 CAIXA GERAL	1-9	Nota 18802 - FUNDO MUNICIPAL DE SAUDE DE CAPITAO LEON	635/6383384	1.980,00	0,00
23	311020001 RECEITA COM SERVIÇOS PRESTADOS	203-8	Nota 18802 - FUNDO MUNICIPAL DE SAUDE DE CAPITAO LEON	635/6383384	0,00	1.980,00

*lp* *OK*

CNPJ: 10.786.517/0001-01  
 Consolidação: Empresa Período: 01/01/2022 a 31/12/2022 Mês/Ano: 12/2022

Dia	Conta	Red.	Histórico	Lote/Lcto	Débito	Crédito
23	111010001 CAIXA GERAL	1-9	Nota 18803 - LINE LTDA	635/6383386	99,90	0,00
23	311020001 RECEITA COM SERVIÇOS PRESTADOS	203-8	Nota 18803 - LINE LTDA	635/6383386	0,00	99,90
23	111010001 CAIXA GERAL	1-9	Nota 18804 - PREFEITURA MUNICIPAL DE MATINHOS	635/6383388	8.166,50	0,00
23	311020001 RECEITA COM SERVIÇOS PRESTADOS	203-8	Nota 18804 - PREFEITURA MUNICIPAL DE MATINHOS	635/6383388	0,00	8.166,50
23	111010001 CAIXA GERAL	1-9	Nota 18805 - PREFEITURA MUNICIPAL DE MATINHOS	635/6383390	6.220,00	0,00
23	311020001 RECEITA COM SERVIÇOS PRESTADOS	203-8	Nota 18805 - PREFEITURA MUNICIPAL DE MATINHOS	635/6383390	0,00	6.220,00
23	111010001 CAIXA GERAL	1-9	Nota 18806 - PREFEITURA MUNICIPAL DE MATINHOS	635/6383392	3.732,00	0,00
23	311020001 RECEITA COM SERVIÇOS PRESTADOS	203-8	Nota 18806 - PREFEITURA MUNICIPAL DE MATINHOS	635/6383392	0,00	3.732,00
23	293030001 REMESSA DE BEM DE MERCADORIA PARA COMODATO	543-6	Nota 5374 - PDCA CURSOS PROFISSIONALIZANTES LTDA	635/6383466	0,00	1.500,00
23	193030001 REMESSA DE BEM DE MERCADORIA PARA COMODATO	542-8	Nota 5374 - PDCA CURSOS PROFISSIONALIZANTES LTDA	635/6383467	1.500,00	0,00
23	293030001 REMESSA DE BEM DE MERCADORIA PARA COMODATO	543-6	Nota 5375 - PDCA CURSOS PROFISSIONALIZANTES LTDA	635/6383472	0,00	1.500,00
23	193030001 REMESSA DE BEM DE MERCADORIA PARA COMODATO	542-8	Nota 5375 - PDCA CURSOS PROFISSIONALIZANTES LTDA	635/6383473	1.500,00	0,00
23	293030001 REMESSA DE BEM DE MERCADORIA PARA COMODATO	543-6	Nota 5377 - CAIO HENRIQUE GARCIA MONTEIRO 0773649190	635/6383476	0,00	2.500,00
23	193030001 REMESSA DE BEM DE MERCADORIA PARA COMODATO	542-8	Nota 5377 - CAIO HENRIQUE GARCIA MONTEIRO 0773649190	635/6383477	2.500,00	0,00
23	421030014 DISPENDIOS COM ALIMENTAÇÃO	284-4	NFC-e 36706 - L. F. DEBORTOLI RESTAURANTE	0/6386410	30,00	0,00
23	111010001 CAIXA GERAL	1-9	NFC-e 36706 - L. F. DEBORTOLI RESTAURANTE	0/6386410	0,00	30,00
23	215040001 HDI SEGUROS S.A	576-2	SEGURO PGTO PARCELA Nº 03/03 - PLACA BDN-8A97	631/6386723	210,04	0,00
23	111020006 SICREDI	568-1	SEGURO PGTO PARCELA Nº 03/03 - PLACA BDN-8A97	631/6386724	0,00	210,03
23	313010003 DESCONTOS FINANCEIROS OBTIDOS	215-1	SEGURO PGTO PARCELA Nº 03/03 - PLACA BDN-8A97	631/6386725	0,00	0,01
23	423010005 CUSTOS/DESPESAS COM AÇÕES	682-3	Taxa de intermediação doador BPAN4 2022121400404870530001-1	637/6402492	0,34	0,00
23	111020008 BANCO XP INVESTIMENTOS CCTVM S/A	671-8	Taxa de intermediação doador BPAN4 2022121400404870530001-1	637/6402492	0,00	0,34
23	111020008 BANCO XP INVESTIMENTOS CCTVM S/A	671-8	Cr.dito Ref. Taxa de Remuneração BTC BPAN	637/6402493	1,13	0,00
23	313030005 TAXA DE REMUNERAÇÃO S/AÇÕES	743-9	Cr.dito Ref. Taxa de Remuneração BTC BPAN	637/6402493	0,00	1,13
23	424010008 IRRF SOB AÇÕES	674-2	DEBITO CBLC IRRF S/ RENDIMENTO DE BTC BPAN	637/6402494	0,25	0,00
23	111020008 BANCO XP INVESTIMENTOS CCTVM S/A	671-8	DEBITO CBLC IRRF S/ RENDIMENTO DE BTC BPAN	637/6402494	0,00	0,25
<b>Total do Dia:</b>					<b>166.560,95</b>	<b>166.560,95</b>
25	421030026 SEGUROS	296-8	SEGURO VLR A APROPRIAR 09/12 AVOS - PLACA QQH-3D97	0/6208249	123,80	0,00
25	114010001 PRÊMIOS DE SEGUROS A APROPRIAR	43-4	SEGURO VLR A APROPRIAR 09/12 AVOS - PLACA QQH-3D97	0/6208249	0,00	123,80
<b>Total do Dia:</b>					<b>123,80</b>	<b>123,80</b>
26	111010001 CAIXA GERAL	1-9	SAQUE C/ CARTAO 12/22	630/6207375	3.045,51	0,00
26	111020007 SICOOB	597-5	SAQUE C/ CARTAO 12/22	630/6207375	0,00	3.045,51
26	111020007 SICOOB	597-5	DEPOSITO - EFETUADO MES 12/22	630/6207376	1.730,58	0,00
26	111010001 CAIXA GERAL	1-9	DEPOSITO - EFETUADO MES 12/22	630/6207376	0,00	1.730,58
26	423010001 COMISSÕES BANCÁRIAS	312-3	BANCO JUROS E COMISSOES 12/22	630/6207377	28,00	0,00
26	111020007 SICOOB	597-5	BANCO JUROS E COMISSOES 12/22	630/6207377	0,00	28,00
26	111020006 SICREDI	568-1	DEPOSITO - EFETUADO MES 12/22	631/6207806	475,09	0,00
26	111010001 CAIXA GERAL	1-9	DEPOSITO - EFETUADO MES 12/22	631/6207806	0,00	475,09
26	111020006 SICREDI	568-1	DEPOSITO - EFETUADO MES 12/22	631/6207807	1.989,16	0,00
26	111010001 CAIXA GERAL	1-9	DEPOSITO - EFETUADO MES 12/22	631/6207807	0,00	1.989,16
26	423010001 COMISSÕES BANCÁRIAS	312-3	BANCO JUROS E COMISSOES 12/22	631/6207808	8,00	0,00
26	111020006 SICREDI	568-1	BANCO JUROS E COMISSOES 12/22	631/6207808	0,00	8,00
26	111020006 SICREDI	568-1	DEPOSITO - EFETUADO MES 12/22	631/6207809	99.000,00	0,00
26	111010001 CAIXA GERAL	1-9	DEPOSITO - EFETUADO MES 12/22	631/6207809	0,00	99.000,00
26	111010001 CAIXA GERAL	1-9	SAQUE C/ CARTAO 12/22	631/6207810	1.860,85	0,00
26	111020006 SICREDI	568-1	SAQUE C/ CARTAO 12/22	631/6207810	0,00	1.860,85
26	111010001 CAIXA GERAL	1-9	SAQUE C/ CARTAO 12/22	631/6207811	1.755,51	0,00
26	111020006 SICREDI	568-1	SAQUE C/ CARTAO 12/22	631/6207811	0,00	1.755,51
26	111020006 SICREDI	568-1	CONS.-PG.PAR. N. 34/146 - CONTRATO Nº 914505	631/6207812	0,00	1.750,57
26	111010001 CAIXA GERAL	1-9	SAQUE C/ CARTAO 12/22	631/6207813	250,00	0,00
26	111020006 SICREDI	568-1	SAQUE C/ CARTAO 12/22	631/6207813	0,00	250,00
26	423010001 COMISSÕES BANCÁRIAS	312-3	BANCO JUROS E COMISSOES 12/22	631/6207814	16,65	0,00
26	111020006 SICREDI	568-1	BANCO JUROS E COMISSOES 12/22	631/6207814	0,00	16,65
26	423010001 COMISSÕES BANCÁRIAS	312-3	BANCO JUROS E COMISSOES 12/22	631/6207815	18,50	0,00
26	111020006 SICREDI	568-1	BANCO JUROS E COMISSOES 12/22	631/6207815	0,00	18,50
26	111020002 BANCO DO BRASIL SA	3-5	DEPOSITO - EFETUADO MES 12/22	632/6208168	3.129,00	0,00
26	111010001 CAIXA GERAL	1-9	DEPOSITO - EFETUADO MES 12/22	632/6208168	0,00	3.129,00
26	111020002 BANCO DO BRASIL SA	3-5	DEPOSITO - EFETUADO MES 12/22	632/6208169	2.286,90	0,00
26	111010001 CAIXA GERAL	1-9	DEPOSITO - EFETUADO MES 12/22	632/6208169	0,00	2.286,90
26	111020002 BANCO DO BRASIL SA	3-5	DEPOSITO - EFETUADO MES 12/22	632/6208170	1.341,00	0,00
26	111010001 CAIXA GERAL	1-9	DEPOSITO - EFETUADO MES 12/22	632/6208170	0,00	1.341,00
26	111010001 CAIXA GERAL	1-9	SAQUE C/ CARTAO 12/22	632/6208171	99.000,00	0,00
26	111020002 BANCO DO BRASIL SA	3-5	SAQUE C/ CARTAO 12/22	632/6208171	0,00	99.000,00
26	111010001 CAIXA GERAL	1-9	SAQUE C/ CARTAO 12/22	632/6208172	1.184,34	0,00
26	111020002 BANCO DO BRASIL SA	3-5	SAQUE C/ CARTAO 12/22	632/6208172	0,00	1.184,34
26	111010001 CAIXA GERAL	1-9	SAQUE C/ CARTAO 12/22	632/6208173	895,17	0,00
26	111020002 BANCO DO BRASIL SA	3-5	SAQUE C/ CARTAO 12/22	632/6208173	0,00	895,17
26	111010001 CAIXA GERAL	1-9	SAQUE C/ CARTAO 12/22	632/6208174	1.477,50	0,00
26	111020002 BANCO DO BRASIL SA	3-5	SAQUE C/ CARTAO 12/22	632/6208174	0,00	1.477,50
26	111010001 CAIXA GERAL	1-9	SAQUE C/ CARTAO 12/22	632/6208175	320,40	0,00
26	111020002 BANCO DO BRASIL SA	3-5	SAQUE C/ CARTAO 12/22	632/6208175	0,00	320,40
26	111010001 CAIXA GERAL	1-9	SAQUE C/ CARTAO 12/22	632/6208176	155,09	0,00
26	111020002 BANCO DO BRASIL SA	3-5	SAQUE C/ CARTAO 12/22	632/6208176	0,00	155,09
26	111010001 CAIXA GERAL	1-9	SAQUE C/ CARTAO 12/22	632/6208177	182,00	0,00
26	111020002 BANCO DO BRASIL SA	3-5	SAQUE C/ CARTAO 12/22	632/6208177	0,00	182,00
26	111010001 CAIXA GERAL	1-9	SAQUE C/ CARTAO 12/22	632/6208178	561,81	0,00
26	111020002 BANCO DO BRASIL SA	3-5	SAQUE C/ CARTAO 12/22	632/6208178	0,00	561,81

*p* *AA*

CNPJ: 10.786.517/0001-01

Consolidação: Empresa

Período: 01/01/2022 a 31/12/2022

Mês/Ano: 12/2022

Dia	Conta	Red.	Histórico	Lote/Lcto	Débito	Crédito
26	111010001 CAIXA GERAL	1-9	SAQUE C/ CARTAO 12/22	632/6208179	279,60	0,00
26	111020002 BANCO DO BRASIL SA	3-5	SAQUE C/ CARTAO 12/22	632/6208179	0,00	279,60
26	111010001 CAIXA GERAL	1-9	SAQUE C/ CARTAO 12/22	632/6208180	355,99	0,00
26	111020002 BANCO DO BRASIL SA	3-5	SAQUE C/ CARTAO 12/22	632/6208180	0,00	355,99
26	111010001 CAIXA GERAL	1-9	SAQUE C/ CARTAO 12/22	632/6208181	451,86	0,00
26	111020002 BANCO DO BRASIL SA	3-5	SAQUE C/ CARTAO 12/22	632/6208181	0,00	451,86
26	111010001 CAIXA GERAL	1-9	SAQUE C/ CARTAO 12/22	632/6208182	150,00	0,00
26	111020002 BANCO DO BRASIL SA	3-5	SAQUE C/ CARTAO 12/22	632/6208182	0,00	150,00
26	111010001 CAIXA GERAL	1-9	SAQUE C/ CARTAO 12/22	632/6208183	120,00	0,00
26	111020002 BANCO DO BRASIL SA	3-5	SAQUE C/ CARTAO 12/22	632/6208183	0,00	120,00
26	111010001 CAIXA GERAL	1-9	SAQUE C/ CARTAO 12/22	632/6208184	101,00	0,00
26	111020002 BANCO DO BRASIL SA	3-5	SAQUE C/ CARTAO 12/22	632/6208184	0,00	101,00
26	111010001 CAIXA GERAL	1-9	SAQUE C/ CARTAO 12/22	632/6208185	981,72	0,00
26	111020002 BANCO DO BRASIL SA	3-5	SAQUE C/ CARTAO 12/22	632/6208185	0,00	981,72
26	423010001 COMISSÕES BANCÁRIAS	312-3	BANCO JUROS E COMISSOES 12/22	632/6208186	10,00	0,00
26	111020002 BANCO DO BRASIL SA	3-5	BANCO JUROS E COMISSOES 12/22	632/6208186	0,00	10,00
26	111020002 BANCO DO BRASIL SA	3-5	APLICAÇÃO FINANCEIRA - RESGATE 12/22	632/6208187	99.469,58	0,00
26	111030013 RENDE FACIL - BANCO DO BRASIL	741-2	APLICAÇÃO FINANCEIRA - RESGATE 12/22	632/6208187	0,00	99.469,58
26	123070002 CONSÓRCIO	618-1	CONS.-PG.PAR. N. 34/146 - CONTRATO Nº 914505	631/6209400	1.483,49	0,00
26	421030042 TAXAS ADMIN. DE CONSÓRCIOS	603-3	CONS.-PG.PAR. N. 34/146 - CONTRATO Nº 914505	631/6209401	267,08	0,00
26	111010001 CAIXA GERAL	1-9	Nota 18808 - GMAXX DISTRIBUIDORA DE ALIMENTOS LTDA	635/6383394	49,90	0,00
26	311020001 RECEITA COM SERVIÇOS PRESTADOS	203-8	Nota 18808 - GMAXX DISTRIBUIDORA DE ALIMENTOS LTDA	635/6383394	0,00	49,90
26	111010001 CAIXA GERAL	1-9	Nota 18809 - RADIO DIFUSORA DO PARANA	635/6383396	595,00	0,00
26	311020001 RECEITA COM SERVIÇOS PRESTADOS	203-8	Nota 18809 - RADIO DIFUSORA DO PARANA	635/6383396	0,00	595,00
26	211010032 CAMARGO VENDING LTDA	590-8	DUPLICATA - PGTO N. 1627	0/6386320	182,00	0,00
26	111010001 CAIXA GERAL	1-9	DUPLICATA - PGTO N. 1627	0/6386320	0,00	182,00
26	211010001 HENRY EQUIP ELETR. E SIST	460-0	DUPLICATA - PGTO N. 82610 - 1/2	0/6386321	451,86	0,00
26	111010001 CAIXA GERAL	1-9	DUPLICATA - PGTO N. 82610 - 1/2	0/6386321	0,00	451,86
26	211010001 HENRY EQUIP ELETR. E SIST	460-0	DUPLICATA - PGTO N. 82510	0/6386322	155,09	0,00
26	111010001 CAIXA GERAL	1-9	DUPLICATA - PGTO N. 82510	0/6386322	0,00	155,09
26	211010001 HENRY EQUIP ELETR. E SIST	460-0	DUPLICATA - PGTO N. 82049 - 2/4	0/6386323	981,72	0,00
26	111010001 CAIXA GERAL	1-9	DUPLICATA - PGTO N. 82049 - 2/4	0/6386323	0,00	981,72
26	211010208 GILVANY HECK	733-1	DUPLICATA - PGTO N. 1642	0/6386324	101,00	0,00
26	111010001 CAIXA GERAL	1-9	DUPLICATA - PGTO N. 1642	0/6386324	0,00	101,00
26	211010006 EXPRESSO PRINCESA DOS CAMPOS S/A	468-5	DUPLICATA - PGTO N. 8406937/8427388	0/6386325	355,99	0,00
26	111010001 CAIXA GERAL	1-9	DUPLICATA - PGTO N. 8406937/8427388	0/6386325	0,00	355,99
26	211010001 HENRY EQUIP ELETR. E SIST	460-0	DUPLICATA - PGTO N. 81487 - 3/4	0/6386335	561,81	0,00
26	111010001 CAIXA GERAL	1-9	DUPLICATA - PGTO N. 81487 - 3/4	0/6386335	0,00	561,81
26	211010001 HENRY EQUIP ELETR. E SIST	460-0	DUPLICATA - PGTO N. 81996 - 2/4	0/6386336	895,17	0,00
26	111010001 CAIXA GERAL	1-9	DUPLICATA - PGTO N. 81996 - 2/4	0/6386336	0,00	895,17
26	211010055 CR2 COMUNICACAO EMPRESARIAL LTDA	634-3	DUPLICATA - PGTO N. 6323	0/6386337	150,00	0,00
26	111010001 CAIXA GERAL	1-9	DUPLICATA - PGTO N. 6323	0/6386337	0,00	150,00
26	421010014 BOLSA-AUXILIO CIEE/PR	470-7	PGTO CIEE/PR MÊS 12/22	0/6386338	1.076,67	0,00
26	111010001 CAIXA GERAL	1-9	PGTO CIEE/PR MÊS 12/22	0/6386339	0,00	1.184,34
26	421030036 TAXA CIEE/PR	471-5	PGTO CIEE/PR MÊS 12/22	0/6386340	107,67	0,00
<b>Total do Dia:</b>					<b>330.045,26</b>	<b>330.045,26</b>
27	111020007 SICOOB	597-5	DEPOSITO - EFETUADO MES 12/22	630/6207378	415,96	0,00
27	111010001 CAIXA GERAL	1-9	DEPOSITO - EFETUADO MES 12/22	630/6207378	0,00	415,96
27	423010001 COMISSÕES BANCÁRIAS	312-3	BANCO JUROS E COMISSOES 12/22	630/6207379	6,00	0,00
27	111020007 SICOOB	597-5	BANCO JUROS E COMISSOES 12/22	630/6207379	0,00	6,00
27	111020006 SICREDI	568-1	DEPOSITO - EFETUADO MES 12/22	631/6207816	772,86	0,00
27	111010001 CAIXA GERAL	1-9	DEPOSITO - EFETUADO MES 12/22	631/6207816	0,00	772,86
27	111020006 SICREDI	568-1	DEPOSITO - EFETUADO MES 12/22	631/6207817	2.742,67	0,00
27	111010001 CAIXA GERAL	1-9	DEPOSITO - EFETUADO MES 12/22	631/6207817	0,00	2.742,67
27	423010001 COMISSÕES BANCÁRIAS	312-3	BANCO JUROS E COMISSOES 12/22	631/6207818	3,00	0,00
27	111020006 SICREDI	568-1	BANCO JUROS E COMISSOES 12/22	631/6207818	0,00	3,00
27	423010001 COMISSÕES BANCÁRIAS	312-3	BANCO JUROS E COMISSOES 12/22	631/6207819	3,00	0,00
27	111020006 SICREDI	568-1	BANCO JUROS E COMISSOES 12/22	631/6207819	0,00	3,00
27	111010001 CAIXA GERAL	1-9	DEPOSITO - EFETUADO MES 12/22	631/6207820	400,00	0,00
27	111020006 SICREDI	568-1	DEPOSITO - EFETUADO MES 12/22	631/6207820	0,00	400,00
27	111010001 CAIXA GERAL	1-9	SAQUE C/ CARTAO 12/22	631/6207821	654,00	0,00
27	111020006 SICREDI	568-1	SAQUE C/ CARTAO 12/22	631/6207821	0,00	654,00
27	423010001 COMISSÕES BANCÁRIAS	312-3	BANCO JUROS E COMISSOES 12/22	631/6207822	1,85	0,00
27	111020006 SICREDI	568-1	BANCO JUROS E COMISSOES 12/22	631/6207822	0,00	1,85
27	423010001 COMISSÕES BANCÁRIAS	312-3	BANCO JUROS E COMISSOES 12/22	631/6207823	18,50	0,00
27	111020006 SICREDI	568-1	BANCO JUROS E COMISSOES 12/22	631/6207823	0,00	18,50
27	111020002 BANCO DO BRASIL SA	3-5	DEPOSITO - EFETUADO MES 12/22	632/6208188	1.788,00	0,00
27	111010001 CAIXA GERAL	1-9	DEPOSITO - EFETUADO MES 12/22	632/6208188	0,00	1.788,00
27	111020002 BANCO DO BRASIL SA	3-5	DEPOSITO - EFETUADO MES 12/22	632/6208189	5.408,94	0,00
27	111010001 CAIXA GERAL	1-9	DEPOSITO - EFETUADO MES 12/22	632/6208189	0,00	5.408,94
27	111020002 BANCO DO BRASIL SA	3-5	DEPOSITO - EFETUADO MES 12/22	632/6208190	1.798,48	0,00
27	111010001 CAIXA GERAL	1-9	DEPOSITO - EFETUADO MES 12/22	632/6208190	0,00	1.798,48
27	111020002 BANCO DO BRASIL SA	3-5	DEPOSITO - EFETUADO MES 12/22	632/6208191	1.890,00	0,00
27	111010001 CAIXA GERAL	1-9	DEPOSITO - EFETUADO MES 12/22	632/6208191	0,00	1.890,00
27	111020002 BANCO DO BRASIL SA	3-5	DEPOSITO - EFETUADO MES 12/22	632/6208192	68,97	0,00
27	111010001 CAIXA GERAL	1-9	DEPOSITO - EFETUADO MES 12/22	632/6208192	0,00	68,97
27	111020002 BANCO DO BRASIL SA	3-5	DEPOSITO - EFETUADO MES 12/22	632/6208193	4.529,03	0,00
27	111010001 CAIXA GERAL	1-9	DEPOSITO - EFETUADO MES 12/22	632/6208193	0,00	4.529,03
27	111020002 BANCO DO BRASIL SA	3-5	DEPOSITO - EFETUADO MES 12/22	632/6208194	5.040,00	0,00
27	111010001 CAIXA GERAL	1-9	DEPOSITO - EFETUADO MES 12/22	632/6208194	0,00	5.040,00
27	111020002 BANCO DO BRASIL SA	3-5	DEPOSITO - EFETUADO MES 12/22	632/6208195	4.328,00	0,00
27	111010001 CAIXA GERAL	1-9	DEPOSITO - EFETUADO MES 12/22	632/6208195	0,00	4.328,00
27	111020002 BANCO DO BRASIL SA	3-5	APLICAÇÃO FINANCEIRA - RESGATE 12/22	632/6208196	0,02	0,00
27	111030013 RENDE FACIL - BANCO DO BRASIL	741-2	APLICAÇÃO FINANCEIRA - RESGATE 12/22	632/6208196	0,00	0,02
27	111030013 RENDE FACIL - BANCO DO BRASIL	741-2	APLICAÇÃO FINANCEIRA 12/22	632/6208197	24.851,44	0,00
27	111020002 BANCO DO BRASIL SA	3-5	APLICAÇÃO FINANCEIRA 12/22	632/6208197	0,00	24.851,44
27	111010001 CAIXA GERAL	1-9	Nota 18810 - IK LOGISTICA E SERVICOS LTDA	635/6383398	595,00	0,00
27	311020001 RECEITA COM SERVIÇOS PRESTADOS	203-8	Nota 18810 - IK LOGISTICA E SERVICOS LTDA	635/6383398	0,00	595,00
27	293030001 REMESSA DE BEM DE MERCADORIA PARA COMODATO	543-6	Nota 5379 - ITALMAR COMERCIO DE MARMORES E GRANITOS	635/6383478	0,00	800,00

*[Handwritten signatures]*

CNPJ: 10.786.517/0001-01

Consolidação: Empresa

Período: 01/01/2022 a 31/12/2022

Mês/Ano: 12/2022

Dia	Conta	Red.	Histórico	Lote/Lcto	Débito	Crédito	
27	193030001	REMESSA DE BEM DE MERCADORIA PARA COMODATO	542-8	Nota 5379 - ITALMAR COMERCIO DE MARMORES E GRANITOS	635/6383479	800,00	0,00
27	311010001	REVENDA DE MERCADORIAS	200-3	Nota 5380 - ADMINISTRADORA DE CARTAO TOLEDO LTDA	635/6383482	0,00	90,00
27	111010001	CAIXA GERAL	1-9	Nota 5380 - ADMINISTRADORA DE CARTAO TOLEDO LTDA	635/6383483	90,00	0,00
27	293030001	REMESSA DE BEM DE MERCADORIA PARA COMODATO	543-6	Nota 5378 - ITALMAR COMERCIO DE MARMORES E GRANITOS	636/6383676	800,00	0,00
27	193030001	REMESSA DE BEM DE MERCADORIA PARA COMODATO	542-8	Nota 5378 - ITALMAR COMERCIO DE MARMORES E GRANITOS	636/6383676	0,00	800,00
27	421030095	MANUTENÇÃO DE SITE	712-9	Nota 23823 - MAGESHOP TECNOLOGIA DA INFORMACAO LTDA	636/6383704	320,40	0,00
27	111010001	CAIXA GERAL	1-9	Nota 23823 - MAGESHOP TECNOLOGIA DA INFORMACAO LTDA	636/6383704	0,00	320,40
Total do Dia:					57.326,12	57.326,12	
28	111020007	SICOOB	597-5	DEPOSITO - EFETUADO MES 12/22	630/6207380	614,80	0,00
28	111010001	CAIXA GERAL	1-9	DEPOSITO - EFETUADO MES 12/22	630/6207380	0,00	614,80
28	423010001	COMISSÕES BANCÁRIAS	312-3	BANCO JUROS E COMISSOES 12/22	630/6207381	22,00	0,00
28	111020007	SICOOB	597-5	BANCO JUROS E COMISSOES 12/22	630/6207381	0,00	22,00
28	111020006	SICREDI	568-1	DEPOSITO - EFETUADO MES 12/22	631/6207824	959,59	0,00
28	111010001	CAIXA GERAL	1-9	DEPOSITO - EFETUADO MES 12/22	631/6207824	0,00	959,59
28	111020006	SICREDI	568-1	DEPOSITO - EFETUADO MES 12/22	631/6207825	1.110,29	0,00
28	111010001	CAIXA GERAL	1-9	DEPOSITO - EFETUADO MES 12/22	631/6207825	0,00	1.110,29
28	423010001	COMISSÕES BANCÁRIAS	312-3	BANCO JUROS E COMISSOES 12/22	631/6207826	2,00	0,00
28	111020006	SICREDI	568-1	BANCO JUROS E COMISSOES 12/22	631/6207826	0,00	2,00
28	111020006	SICREDI	568-1	DEPOSITO - EFETUADO MES 12/22	631/6207827	50.000,00	0,00
28	111010001	CAIXA GERAL	1-9	DEPOSITO - EFETUADO MES 12/22	631/6207827	0,00	50.000,00
28	111020006	SICREDI	568-1	DEPOSITO - EFETUADO MES 12/22	631/6207828	149,51	0,00
28	111010001	CAIXA GERAL	1-9	DEPOSITO - EFETUADO MES 12/22	631/6207828	0,00	149,51
28	111020006	SICREDI	568-1	DEPOSITO - EFETUADO MES 12/22	631/6207829	30.000,00	0,00
28	111010001	CAIXA GERAL	1-9	DEPOSITO - EFETUADO MES 12/22	631/6207829	0,00	30.000,00
28	111010001	CAIXA GERAL	1-9	SAQUE C/ CARTAO 12/22	631/6207830	200.000,00	0,00
28	111020006	SICREDI	568-1	SAQUE C/ CARTAO 12/22	631/6207830	0,00	200.000,00
28	111010001	CAIXA GERAL	1-9	SAQUE C/ CARTAO 12/22	631/6207831	80.000,00	0,00
28	111020006	SICREDI	568-1	SAQUE C/ CARTAO 12/22	631/6207831	0,00	80.000,00
28	423010001	COMISSÕES BANCÁRIAS	312-3	BANCO JUROS E COMISSOES 12/22	631/6207832	5,55	0,00
28	111020006	SICREDI	568-1	BANCO JUROS E COMISSOES 12/22	631/6207832	0,00	5,55
28	423010001	COMISSÕES BANCÁRIAS	312-3	BANCO JUROS E COMISSOES 12/22	631/6207833	6,00	0,00
28	111020006	SICREDI	568-1	BANCO JUROS E COMISSOES 12/22	631/6207833	0,00	6,00
28	423010001	COMISSÕES BANCÁRIAS	312-3	BANCO JUROS E COMISSOES 12/22	631/6207834	12,95	0,00
28	111020006	SICREDI	568-1	BANCO JUROS E COMISSOES 12/22	631/6207834	0,00	12,95
28	111020002	BANCO DO BRASIL SA	3-5	DEPOSITO - EFETUADO MES 12/22	632/6208198	2.831,00	0,00
28	111010001	CAIXA GERAL	1-9	DEPOSITO - EFETUADO MES 12/22	632/6208198	0,00	2.831,00
28	111020002	BANCO DO BRASIL SA	3-5	DEPOSITO - EFETUADO MES 12/22	632/6208199	5.370,00	0,00
28	111010001	CAIXA GERAL	1-9	DEPOSITO - EFETUADO MES 12/22	632/6208199	0,00	5.370,00
28	111020002	BANCO DO BRASIL SA	3-5	DEPOSITO - EFETUADO MES 12/22	632/6208200	7.291,76	0,00
28	111010001	CAIXA GERAL	1-9	DEPOSITO - EFETUADO MES 12/22	632/6208200	0,00	7.291,76
28	111020002	BANCO DO BRASIL SA	3-5	DEPOSITO - EFETUADO MES 12/22	632/6208201	1.323,00	0,00
28	111010001	CAIXA GERAL	1-9	DEPOSITO - EFETUADO MES 12/22	632/6208201	0,00	1.323,00
28	111020002	BANCO DO BRASIL SA	3-5	DEPOSITO - EFETUADO MES 12/22	632/6208202	3.901,50	0,00
28	111010001	CAIXA GERAL	1-9	DEPOSITO - EFETUADO MES 12/22	632/6208202	0,00	3.901,50
28	111010001	CAIXA GERAL	1-9	SAQUE C/ CARTAO 12/22	632/6208203	50.000,00	0,00
28	111020002	BANCO DO BRASIL SA	3-5	SAQUE C/ CARTAO 12/22	632/6208203	0,00	50.000,00
28	111010001	CAIXA GERAL	1-9	SAQUE C/ CARTAO 12/22	632/6208204	30.000,00	0,00
28	111020002	BANCO DO BRASIL SA	3-5	SAQUE C/ CARTAO 12/22	632/6208204	0,00	30.000,00
28	423010001	COMISSÕES BANCÁRIAS	312-3	BANCO JUROS E COMISSOES 12/22	632/6208205	20,00	0,00
28	111020002	BANCO DO BRASIL SA	3-5	BANCO JUROS E COMISSOES 12/22	632/6208205	0,00	20,00
28	111030009	TITULO DE CAPITALIZAÇÃO - OUROCAP	601-7	OUROCAP - APLICAÇÃO FINANCEIRA 18/36 - 78337	632/6208206	1.107,23	0,00
28	111020002	BANCO DO BRASIL SA	3-5	OUROCAP - APLICAÇÃO FINANCEIRA 18/36 - 78337	632/6208206	0,00	1.107,23
28	111020002	BANCO DO BRASIL SA	3-5	APLICAÇÃO FINANCEIRA - RESGATE 12/22	632/6208207	60.409,97	0,00
28	111030013	RENDE FACIL - BANCO DO BRASIL	741-2	APLICAÇÃO FINANCEIRA - RESGATE 12/22	632/6208207	0,00	60.409,97
28	111010001	CAIXA GERAL	1-9	Nota 18811 - COMERCIAL DISAKUNZ DE GENEROS A.LTDA.	635/6383484	137,00	0,00
28	311020001	RECEITA COM SERVIÇOS PRESTADOS	203-8	Nota 18811 - COMERCIAL DISAKUNZ DE GENEROS A.LTDA.	635/6383484	0,00	137,00
28	111010001	CAIXA GERAL	1-9	Nota 18812 - C J MEINERZ & CIA LTDA - ME	635/6383486	110,00	0,00
28	311020001	RECEITA COM SERVIÇOS PRESTADOS	203-8	Nota 18812 - C J MEINERZ & CIA LTDA - ME	635/6383486	0,00	110,00
28	111010001	CAIXA GERAL	1-9	Nota 18813 - C J MEINERZ & CIA LTDA - ME	635/6383488	110,00	0,00
28	311020001	RECEITA COM SERVIÇOS PRESTADOS	203-8	Nota 18813 - C J MEINERZ & CIA LTDA - ME	635/6383488	0,00	110,00
28	111010001	CAIXA GERAL	1-9	Nota 18814 - G.CON ASSESSORIA EMPRESARIAL LTDA	635/6383490	97,90	0,00
28	311020001	RECEITA COM SERVIÇOS PRESTADOS	203-8	Nota 18814 - G.CON ASSESSORIA EMPRESARIAL LTDA	635/6383490	0,00	97,90
28	111010001	CAIXA GERAL	1-9	Nota 18815 - G.CON ASSESSORIA EMPRESARIAL LTDA	635/6383492	97,90	0,00
28	311020001	RECEITA COM SERVIÇOS PRESTADOS	203-8	Nota 18815 - G.CON ASSESSORIA EMPRESARIAL LTDA	635/6383492	0,00	97,90
28	111010001	CAIXA GERAL	1-9	Nota 18818 - PREFEITURA MUNICIPAL DE RESERVA DO IGUACU	635/6383494	1.466,00	0,00
28	311020001	RECEITA COM SERVIÇOS PRESTADOS	203-8	Nota 18818 - PREFEITURA MUNICIPAL DE RESERVA DO IGUACU	635/6383494	0,00	1.466,00
28	111010001	CAIXA GERAL	1-9	Nota 18819 - FUNDO MUNICIPAL DE SAUDE DE QUEDAS DO IG	635/6383496	2.718,04	0,00
28	311020001	RECEITA COM SERVIÇOS PRESTADOS	203-8	Nota 18819 - FUNDO MUNICIPAL DE SAUDE DE QUEDAS DO IG	635/6383496	0,00	2.718,04
28	111010001	CAIXA GERAL	1-9	Nota 18820 - FUNDO MUNICIPAL DE ASSISTENCIA SOCIAL	635/6383498	1.254,48	0,00
28	311020001	RECEITA COM SERVIÇOS PRESTADOS	203-8	Nota 18820 - FUNDO MUNICIPAL DE ASSISTENCIA SOCIAL	635/6383498	0,00	1.254,48
28	111010001	CAIXA GERAL	1-9	Nota 18821 - MUNICIPIO DE QUEDAS DO IGUACU	635/6383500	5.017,92	0,00
28	311020001	RECEITA COM SERVIÇOS PRESTADOS	203-8	Nota 18821 - MUNICIPIO DE QUEDAS DO IGUACU	635/6383500	0,00	5.017,92
28	111010001	CAIXA GERAL	1-9	Nota 18822 - MUNICIPIO DE MARMELEIRO (1254)	635/6383502	4.654,00	0,00
28	311020001	RECEITA COM SERVIÇOS PRESTADOS	203-8	Nota 18822 - MUNICIPIO DE MARMELEIRO (1254)	635/6383502	0,00	4.654,00
28	111010001	CAIXA GERAL	1-9	Nota 18823 - MUNICIPIO DE PRESIDENTE CASTELO BRANCO	635/6383504	190,00	0,00
28	311020001	RECEITA COM SERVIÇOS PRESTADOS	203-8	Nota 18823 - MUNICIPIO DE PRESIDENTE CASTELO BRANCO	635/6383504	0,00	190,00
28	111010001	CAIXA GERAL	1-9	Nota 18824 - MUNICIPIO DE DIAMANTE D'OESTE	635/6383506	1.990,00	0,00
28	311020001	RECEITA COM SERVIÇOS PRESTADOS	203-8	Nota 18824 - MUNICIPIO DE DIAMANTE D'OESTE	635/6383506	0,00	1.990,00
28	111010001	CAIXA GERAL	1-9	Nota 18825 - PREFEITURA DE SANTA TEREZA DO OESTE	635/6383508	189,00	0,00
28	311020001	RECEITA COM SERVIÇOS PRESTADOS	203-8	Nota 18825 - PREFEITURA DE SANTA TEREZA DO OESTE	635/6383508	0,00	189,00

*[Handwritten signatures]*

CNPJ: 10.786.517/0001-01

Consolidação: Empresa

Período: 01/01/2022 a 31/12/2022

Mês/Ano: 12/2022

Dia	Conta	Red.	Histórico	Lote/Lcto	Débito	Crédito
28	111010001 CAIXA GERAL	1-9	Nota 18826 - PREFEITURA DE SANTA TEREZA DO OESTE	635/6383510	189,00	0,00
28	311020001 RECEITA COM SERVIÇOS PRESTADOS	203-8	Nota 18826 - PREFEITURA DE SANTA TEREZA DO OESTE	635/6383510	0,00	189,00
28	111010001 CAIXA GERAL	1-9	Nota 18827 - PREFEITURA DE SANTA TEREZA DO OESTE	635/6383512	1.701,00	0,00
28	311020001 RECEITA COM SERVIÇOS PRESTADOS	203-8	Nota 18827 - PREFEITURA DE SANTA TEREZA DO OESTE	635/6383512	0,00	1.701,00
28	111010001 CAIXA GERAL	1-9	Nota 18828 - PREFEITURA DE SANTA TEREZA DO OESTE	635/6383514	945,00	0,00
28	311020001 RECEITA COM SERVIÇOS PRESTADOS	203-8	Nota 18828 - PREFEITURA DE SANTA TEREZA DO OESTE	635/6383514	0,00	945,00
28	111010001 CAIXA GERAL	1-9	Nota 18829 - PREFEITURA DE SANTA TEREZA DO OESTE	635/6383516	378,00	0,00
28	311020001 RECEITA COM SERVIÇOS PRESTADOS	203-8	Nota 18829 - PREFEITURA DE SANTA TEREZA DO OESTE	635/6383516	0,00	378,00
28	111010001 CAIXA GERAL	1-9	Nota 18830 - MUNICIPIO DE IRACEMA DO OESTE	635/6383518	1.323,00	0,00
28	311020001 RECEITA COM SERVIÇOS PRESTADOS	203-8	Nota 18830 - MUNICIPIO DE IRACEMA DO OESTE	635/6383518	0,00	1.323,00
28	111010001 CAIXA GERAL	1-9	Nota 18831 - FUNDACAO CULTURAL ILHA DE SAO FRANCISCO	635/6383520	995,00	0,00
28	311020001 RECEITA COM SERVIÇOS PRESTADOS	203-8	Nota 18831 - FUNDACAO CULTURAL ILHA DE SAO FRANCISCO	635/6383520	0,00	995,00
28	293030001 REMESSA DE BEM DE MERCADORIA PARA COMODATO	543-6	Nota 5381 - DEJENANI A SACHSER	636/6383678	1.000,00	0,00
28	193030001 REMESSA DE BEM DE MERCADORIA PARA COMODATO	542-8	Nota 5381 - DEJENANI A SACHSER	636/6383678	0,00	1.000,00
28	293030001 REMESSA DE BEM DE MERCADORIA PARA COMODATO	543-6	Nota 5382 - APMF COLEGIO AGRICOLA ESTADUAL ADROALDO	636/6383680	1.800,00	0,00
28	193030001 REMESSA DE BEM DE MERCADORIA PARA COMODATO	542-8	Nota 5382 - APMF COLEGIO AGRICOLA ESTADUAL ADROALDO	636/6383680	0,00	1.800,00
28	111020008 BANCO XP INVESTIMENTOS CCTVM S/A	671-8	JUROS S/ CAPITAL DE CLIENTES NEOE3 S/ 2,000	637/6402490	234,09	0,00
28	314010006 JUROS S/ CAPITAL AÇÕES	681-5	JUROS S/ CAPITAL DE CLIENTES NEOE3 S/ 2,000	637/6402490	0,00	234,09
28	111020008 BANCO XP INVESTIMENTOS CCTVM S/A	671-8	DIVIDENDOS DE CLIENTES NEOE3 S/ 2,000	637/6402491	1.058,27	0,00
28	314010005 DIVIDENDOS AÇÕES	680-7	DIVIDENDOS DE CLIENTES NEOE3 S/ 2,000	637/6402491	0,00	1.058,27
<b>Total do Dia:</b>					<b>552.792,75</b>	<b>552.792,75</b>
29	111020007 SICOOB	597-5	DEPOSITO - EFETUADO MES 12/22	630/6207382	805,15	0,00
29	111010001 CAIXA GERAL	1-9	DEPOSITO - EFETUADO MES 12/22	630/6207382	0,00	805,15
29	423010001 COMISSÕES BANCÁRIAS	312-3	BANCO JUROS E COMISSOES 12/22	630/6207383	8,00	0,00
29	111020007 SICOOB	597-5	BANCO JUROS E COMISSOES 12/22	630/6207383	0,00	8,00
29	111020006 SICREDI	568-1	DEPOSITO - EFETUADO MES 12/22	631/6207835	99,00	0,00
29	111010001 CAIXA GERAL	1-9	DEPOSITO - EFETUADO MES 12/22	631/6207835	0,00	99,00
29	111020006 SICREDI	568-1	DEPOSITO - EFETUADO MES 12/22	631/6207836	1.155,82	0,00
29	111010001 CAIXA GERAL	1-9	DEPOSITO - EFETUADO MES 12/22	631/6207836	0,00	1.155,82
29	423010001 COMISSÕES BANCÁRIAS	312-3	BANCO JUROS E COMISSOES 12/22	631/6207837	1,00	0,00
29	111020006 SICREDI	568-1	BANCO JUROS E COMISSOES 12/22	631/6207837	0,00	1,00
29	423010001 COMISSÕES BANCÁRIAS	312-3	BANCO JUROS E COMISSOES 12/22	631/6207838	7,40	0,00
29	111020006 SICREDI	568-1	BANCO JUROS E COMISSOES 12/22	631/6207838	0,00	7,40
29	423010001 COMISSÕES BANCÁRIAS	312-3	BANCO JUROS E COMISSOES 12/22	631/6207839	22,20	0,00
29	111020006 SICREDI	568-1	BANCO JUROS E COMISSOES 12/22	631/6207839	0,00	22,20
29	111020002 BANCO DO BRASIL SA	3-5	DEPOSITO - EFETUADO MES 12/22	632/6208208	1.411,34	0,00
29	111010001 CAIXA GERAL	1-9	DEPOSITO - EFETUADO MES 12/22	632/6208208	0,00	1.411,34
29	111020002 BANCO DO BRASIL SA	3-5	DEPOSITO - EFETUADO MES 12/22	632/6208209	2.405,00	0,00
29	111010001 CAIXA GERAL	1-9	DEPOSITO - EFETUADO MES 12/22	632/6208209	0,00	2.405,00
29	111020002 BANCO DO BRASIL SA	3-5	DEPOSITO - EFETUADO MES 12/22	632/6208210	1.990,00	0,00
29	111010001 CAIXA GERAL	1-9	DEPOSITO - EFETUADO MES 12/22	632/6208210	0,00	1.990,00
29	111020002 BANCO DO BRASIL SA	3-5	DEPOSITO - EFETUADO MES 12/22	632/6208211	1.466,00	0,00
29	111010001 CAIXA GERAL	1-9	DEPOSITO - EFETUADO MES 12/22	632/6208211	0,00	1.466,00
29	111020002 BANCO DO BRASIL SA	3-5	DEPOSITO - EFETUADO MES 12/22	632/6208212	7.333,20	0,00
29	111010001 CAIXA GERAL	1-9	DEPOSITO - EFETUADO MES 12/22	632/6208212	0,00	7.333,20
29	111020002 BANCO DO BRASIL SA	3-5	APLICAÇÃO FINANCEIRA - RESGATE 12/22	632/6208213	0,01	0,00
29	111030013 RENDE FACIL - BANCO DO BRASIL	741-2	APLICAÇÃO FINANCEIRA - RESGATE 12/22	632/6208213	0,00	0,01
29	111030013 RENDE FACIL - BANCO DO BRASIL	741-2	APLICAÇÃO FINANCEIRA 12/22	632/6208214	14.605,55	0,00
29	111020002 BANCO DO BRASIL SA	3-5	APLICAÇÃO FINANCEIRA 12/22	632/6208214	0,00	14.605,55
29	311010001 REVENDA DE MERCADORIAS	200-3	Nota 5383 - COM. CALÇADOS ENI LTDA	635/6383400	0,00	45,00
29	111010001 CAIXA GERAL	1-9	Nota 5383 - COM. CALÇADOS ENI LTDA	635/6383401	45,00	0,00
29	111010001 CAIXA GERAL	1-9	Nota 18832 - FUNDO MUNICIPAL DE SAUDE DE TOLEDO	635/6383522	90,80	0,00
29	311020001 RECEITA COM SERVIÇOS PRESTADOS	203-8	Nota 18832 - FUNDO MUNICIPAL DE SAUDE DE TOLEDO	635/6383522	0,00	90,80
29	111010001 CAIXA GERAL	1-9	Nota 18833 - FUNDO MUNICIPAL DE SAUDE DE TOLEDO	635/6383524	90,80	0,00
29	311020001 RECEITA COM SERVIÇOS PRESTADOS	203-8	Nota 18833 - FUNDO MUNICIPAL DE SAUDE DE TOLEDO	635/6383524	0,00	90,80
29	111010001 CAIXA GERAL	1-9	Nota 18834 - FUNDO MUNICIPAL DE SAUDE DE TOLEDO	635/6383526	454,00	0,00
29	311020001 RECEITA COM SERVIÇOS PRESTADOS	203-8	Nota 18834 - FUNDO MUNICIPAL DE SAUDE DE TOLEDO	635/6383526	0,00	454,00
29	111010001 CAIXA GERAL	1-9	Nota 18835 - PREFEITURA DO MUNICIPIO DE TOLEDO	635/6383528	2.360,80	0,00
29	311020001 RECEITA COM SERVIÇOS PRESTADOS	203-8	Nota 18835 - PREFEITURA DO MUNICIPIO DE TOLEDO	635/6383528	0,00	2.360,80
29	111010001 CAIXA GERAL	1-9	Nota 18836 - PREFEITURA DO MUNICIPIO DE TOLEDO	635/6383530	1.491,62	0,00
29	311020001 RECEITA COM SERVIÇOS PRESTADOS	203-8	Nota 18836 - PREFEITURA DO MUNICIPIO DE TOLEDO	635/6383530	0,00	1.491,62
29	111010001 CAIXA GERAL	1-9	Nota 18837 - PREFEITURA DO MUNICIPIO DE TOLEDO	635/6383532	90,80	0,00
29	311020001 RECEITA COM SERVIÇOS PRESTADOS	203-8	Nota 18837 - PREFEITURA DO MUNICIPIO DE TOLEDO	635/6383532	0,00	90,80
29	111010001 CAIXA GERAL	1-9	Nota 18838 - PREFEITURA DO MUNICIPIO DE TOLEDO	635/6383534	3.087,20	0,00
29	311020001 RECEITA COM SERVIÇOS PRESTADOS	203-8	Nota 18838 - PREFEITURA DO MUNICIPIO DE TOLEDO	635/6383534	0,00	3.087,20
29	111010001 CAIXA GERAL	1-9	Nota 18839 - PREFEITURA DO MUNICIPIO DE TOLEDO	635/6383536	734,93	0,00
29	311020001 RECEITA COM SERVIÇOS PRESTADOS	203-8	Nota 18839 - PREFEITURA DO MUNICIPIO DE TOLEDO	635/6383536	0,00	734,93
29	111010001 CAIXA GERAL	1-9	Nota 18840 - PREFEITURA DO MUNICIPIO DE TOLEDO	635/6383538	986,17	0,00
29	311020001 RECEITA COM SERVIÇOS PRESTADOS	203-8	Nota 18840 - PREFEITURA DO MUNICIPIO DE TOLEDO	635/6383538	0,00	986,17
29	111010001 CAIXA GERAL	1-9	Nota 18841 - PREFEITURA DO MUNICIPIO DE TOLEDO	635/6383540	57,37	0,00
29	311020001 RECEITA COM SERVIÇOS PRESTADOS	203-8	Nota 18841 - PREFEITURA DO MUNICIPIO DE TOLEDO	635/6383540	0,00	57,37

lp CAH



CNPJ: 10.786.517/0001-01  
 Consolidação: Empresa

Período: 01/01/2022 a 31/12/2022

Mês/Ano: 12/2022

Dia	Conta	Red.	Histórico	Lote/Lcto	Débito	Crédito
29	111010001 CAIXA GERAL	1-9	Nota 18842 - PREFEITURA DO MUNICIPIO DE TOLEDO	635/6383542	57,37	0,00
29	311020001 RECEITA COM SERVIÇOS PRESTADOS	203-8	Nota 18842 - PREFEITURA DO MUNICIPIO DE TOLEDO	635/6383542	0,00	57,37
29	111010001 CAIXA GERAL	1-9	Nota 18843 - PREFEITURA DO MUNICIPIO DE TOLEDO	635/6383544	1.271,20	0,00
29	311020001 RECEITA COM SERVIÇOS PRESTADOS	203-8	Nota 18843 - PREFEITURA DO MUNICIPIO DE TOLEDO	635/6383544	0,00	1.271,20
29	111010001 CAIXA GERAL	1-9	Nota 18844 - PREFEITURA DO MUNICIPIO DE TOLEDO	635/6383546	487,65	0,00
29	311020001 RECEITA COM SERVIÇOS PRESTADOS	203-8	Nota 18844 - PREFEITURA DO MUNICIPIO DE TOLEDO	635/6383546	0,00	487,65
29	111010001 CAIXA GERAL	1-9	Nota 18845 - PREFEITURA DO MUNICIPIO DE TOLEDO	635/6383548	454,00	0,00
29	311020001 RECEITA COM SERVIÇOS PRESTADOS	203-8	Nota 18845 - PREFEITURA DO MUNICIPIO DE TOLEDO	635/6383548	0,00	454,00
29	111010001 CAIXA GERAL	1-9	Nota 18846 - PREFEITURA DO MUNICIPIO DE TOLEDO	635/6383550	90,80	0,00
29	311020001 RECEITA COM SERVIÇOS PRESTADOS	203-8	Nota 18846 - PREFEITURA DO MUNICIPIO DE TOLEDO	635/6383550	0,00	90,80
29	111010001 CAIXA GERAL	1-9	Nota 18847 - PREFEITURA DO MUNICIPIO DE TOLEDO	635/6383552	1.348,19	0,00
29	311020001 RECEITA COM SERVIÇOS PRESTADOS	203-8	Nota 18847 - PREFEITURA DO MUNICIPIO DE TOLEDO	635/6383552	0,00	1.348,19
29	421030013 DESPESAS COM VEICULOS	283-6	Nota 1798 - GILVANY HECK	636/6383690	360,00	0,00
29	111010001 CAIXA GERAL	1-9	Nota 1798 - GILVANY HECK	636/6383690	0,00	360,00
29	111020008 BANCO XP INVESTIMENTOS CCTVM S/A	671-8	CREDITO DE REEMBOLSO DE EVENTO BRVBBRACNOR1	637/6402487	415,20	0,00
29	313010004 CREDITO DE REEMBOLSO DE EVENTO INVEST. XP	744-7	CREDITO DE REEMBOLSO DE EVENTO BRVBBRACNOR1	637/6402487	0,00	415,20
29	111020008 BANCO XP INVESTIMENTOS CCTVM S/A	671-8	CREDITO DE REEMBOLSO DE EVENTO BRFLRYACNOR5	637/6402488	175,22	0,00
29	313010004 CREDITO DE REEMBOLSO DE EVENTO INVEST. XP	744-7	CREDITO DE REEMBOLSO DE EVENTO BRFLRYACNOR5	637/6402488	0,00	175,22
29	111030011 APLICAÇÃO BOLSA DE VALORES - CORRETORA XP	672-6	OPERAÇÕES EM BOLSA PR 27/12/2022 NOTA N° 60290936	637/6402489	89.049,64	0,00
29	111020008 BANCO XP INVESTIMENTOS CCTVM S/A	671-8	OPERAÇÕES EM BOLSA PR 27/12/2022 NOTA N° 60290936	637/6402489	0,00	89.049,64
<b>Total do Dia:</b>					<b>134.508,43</b>	<b>134.508,43</b>
30	111020007 SICOOB	597-5	DEPOSITO - EFETUADO MES 12/22	630/6207384	1.124,78	0,00
30	111010001 CAIXA GERAL	1-9	DEPOSITO - EFETUADO MES 12/22	630/6207384	0,00	1.124,78
30	423010001 COMISSÕES BANCÁRIAS	312-3	BANCO JUROS E COMISSOES 12/22	630/6207385	43,00	0,00
30	111020007 SICOOB	597-5	BANCO JUROS E COMISSOES 12/22	630/6207385	0,00	43,00
30	111020006 SICREDI	568-1	DEPOSITO - EFETUADO MES 12/22	631/6207840	380,80	0,00
30	111010001 CAIXA GERAL	1-9	DEPOSITO - EFETUADO MES 12/22	631/6207840	0,00	380,80
30	111020006 SICREDI	568-1	DEPOSITO - EFETUADO MES 12/22	631/6207841	1.038,40	0,00
30	111010001 CAIXA GERAL	1-9	DEPOSITO - EFETUADO MES 12/22	631/6207841	0,00	1.038,40
30	423010001 COMISSÕES BANCÁRIAS	312-3	BANCO JUROS E COMISSOES 12/22	631/6207842	8,00	0,00
30	111020006 SICREDI	568-1	BANCO JUROS E COMISSOES 12/22	631/6207842	0,00	8,00
30	423010001 COMISSÕES BANCÁRIAS	312-3	BANCO JUROS E COMISSOES 12/22	631/6207843	1,00	0,00
30	111020006 SICREDI	568-1	BANCO JUROS E COMISSOES 12/22	631/6207843	0,00	1,00
30	111020002 BANCO DO BRASIL SA	3-5	DEPOSITO - EFETUADO MES 12/22	632/6208215	1.980,00	0,00
30	111010001 CAIXA GERAL	1-9	DEPOSITO - EFETUADO MES 12/22	632/6208215	0,00	1.980,00
30	111010001 CAIXA GERAL	1-9	SAQUE C/ CARTAO 12/22	632/6208216	68,97	0,00
30	111020002 BANCO DO BRASIL SA	3-5	SAQUE C/ CARTAO 12/22	632/6208216	0,00	68,97
30	111030013 RENDE FACIL - BANCO DO BRASIL	741-2	APLICAÇÃO FINANCEIRA 12/22	632/6208217	1.911,03	0,00
30	111020002 BANCO DO BRASIL SA	3-5	APLICAÇÃO FINANCEIRA 12/22	632/6208217	0,00	1.911,03
30	111010001 CAIXA GERAL	1-9	Nota 18848 - PREFEITURA MUNICIPAL DE MEDIANEIRA	635/6383554	289,06	0,00
30	311020001 RECEITA COM SERVIÇOS PRESTADOS	203-8	Nota 18848 - PREFEITURA MUNICIPAL DE MEDIANEIRA	635/6383554	0,00	289,06
30	111010001 CAIXA GERAL	1-9	Nota 18849 - PREFEITURA MUNICIPAL DE MEDIANEIRA	635/6383556	867,18	0,00
30	311020001 RECEITA COM SERVIÇOS PRESTADOS	203-8	Nota 18849 - PREFEITURA MUNICIPAL DE MEDIANEIRA	635/6383556	0,00	867,18
30	111010001 CAIXA GERAL	1-9	Nota 18850 - PREFEITURA MUNICIPAL DE MEDIANEIRA	635/6383558	289,06	0,00
30	311020001 RECEITA COM SERVIÇOS PRESTADOS	203-8	Nota 18850 - PREFEITURA MUNICIPAL DE MEDIANEIRA	635/6383558	0,00	289,06
30	111010001 CAIXA GERAL	1-9	Nota 18851 - PREFEITURA MUNICIPAL DE MEDIANEIRA	635/6383560	289,06	0,00
30	311020001 RECEITA COM SERVIÇOS PRESTADOS	203-8	Nota 18851 - PREFEITURA MUNICIPAL DE MEDIANEIRA	635/6383560	0,00	289,06
30	111010001 CAIXA GERAL	1-9	Nota 18852 - PREFEITURA MUNICIPAL DE MEDIANEIRA	635/6383562	289,06	0,00
30	311020001 RECEITA COM SERVIÇOS PRESTADOS	203-8	Nota 18852 - PREFEITURA MUNICIPAL DE MEDIANEIRA	635/6383562	0,00	289,06
30	111010001 CAIXA GERAL	1-9	Nota 18853 - PREFEITURA MUNICIPAL DE MEDIANEIRA	635/6383564	6.070,26	0,00
30	311020001 RECEITA COM SERVIÇOS PRESTADOS	203-8	Nota 18853 - PREFEITURA MUNICIPAL DE MEDIANEIRA	635/6383564	0,00	6.070,26
30	111010001 CAIXA GERAL	1-9	Nota 18854 - PREFEITURA MUNICIPAL DE MEDIANEIRA	635/6383566	289,06	0,00
30	311020001 RECEITA COM SERVIÇOS PRESTADOS	203-8	Nota 18854 - PREFEITURA MUNICIPAL DE MEDIANEIRA	635/6383566	0,00	289,06
30	111010001 CAIXA GERAL	1-9	Nota 18855 - PREFEITURA MUNICIPAL DE MEDIANEIRA	635/6383568	289,06	0,00
30	311020001 RECEITA COM SERVIÇOS PRESTADOS	203-8	Nota 18855 - PREFEITURA MUNICIPAL DE MEDIANEIRA	635/6383568	0,00	289,06
30	111010001 CAIXA GERAL	1-9	Nota 18856 - PREFEITURA MUNICIPAL DE MEDIANEIRA	635/6383570	289,06	0,00
30	311020001 RECEITA COM SERVIÇOS PRESTADOS	203-8	Nota 18856 - PREFEITURA MUNICIPAL DE MEDIANEIRA	635/6383570	0,00	289,06
30	111010001 CAIXA GERAL	1-9	Nota 18857 - PREFEITURA MUNICIPAL DE MEDIANEIRA	635/6383572	289,06	0,00
30	311020001 RECEITA COM SERVIÇOS PRESTADOS	203-8	Nota 18857 - PREFEITURA MUNICIPAL DE MEDIANEIRA	635/6383572	0,00	289,06
30	111010001 CAIXA GERAL	1-9	Nota 18858 - PREFEITURA MUNICIPAL DE MEDIANEIRA	635/6383574	3.468,72	0,00
30	311020001 RECEITA COM SERVIÇOS PRESTADOS	203-8	Nota 18858 - PREFEITURA MUNICIPAL DE MEDIANEIRA	635/6383574	0,00	3.468,72
30	111010001 CAIXA GERAL	1-9	Nota 18859 - PREFEITURA MUNICIPAL DE MEDIANEIRA	635/6383576	3.468,72	0,00
30	311020001 RECEITA COM SERVIÇOS PRESTADOS	203-8	Nota 18859 - PREFEITURA MUNICIPAL DE MEDIANEIRA	635/6383576	0,00	3.468,72
30	111010001 CAIXA GERAL	1-9	Nota 18860 - PREFEITURA MUNICIPAL DE MEDIANEIRA	635/6383578	3.468,72	0,00
30	311020001 RECEITA COM SERVIÇOS PRESTADOS	203-8	Nota 18860 - PREFEITURA MUNICIPAL DE MEDIANEIRA	635/6383578	0,00	3.468,72
30	111010001 CAIXA GERAL	1-5	Nota 18861 - PREFEITURA MUNICIPAL DE MEDIANEIRA	635/6383580	289,06	0,00
30	311020001 RECEITA COM SERVIÇOS PRESTADOS	203-8	Nota 18861 - PREFEITURA MUNICIPAL DE MEDIANEIRA	635/6383580	0,00	289,06
<b>Total do Dia:</b>					<b>26.501,12</b>	<b>26.501,12</b>
31	421030026 SEGUROS	296-8	SEGURO VLR A APROPRIAR 11/12 AVOS - PLACA AYC-4098	0/6208303	405,96	0,00
31	114010001 PRÊMIOS DE SEGUROS A APROPRIAR	43-4	SEGURO VLR A APROPRIAR 11/12 AVOS - PLACA AYC-4098	0/6208303	0,00	405,96
31	421030026 SEGUROS	296-8	SEGURO VLR A APROPRIAR 03/04 AVOS - PLACA BDN-8A97	0/6208310	146,70	0,00
31	114010001 PRÊMIOS DE SEGUROS A APROPRIAR	43-4	SEGURO VLR A APROPRIAR 03/04 AVOS - PLACA BDN-8A97	0/6208310	0,00	146,70

[assinatura]



CNPJ: 10.786.517/0001-01  
 Consolidação: Empresa

Período: 01/01/2022 a 31/12/2022

Mês/Ano: 12/2022

Dia	Conta	Red.	Histórico	Lote/Lcto	Débito	Crédito
31	221010001 APROPRIAR SICREDI L.P.	574-6	TRANSFERENCIA DE SALDO DE L.P P/ C.P	0/6209319	18.483,28	0,00
31	212010009 SICREDI C.P - CONTRATO Nº C11633147	730-7	TRANSFERENCIA DE SALDO DE L.P P/ C.P	0/6209319	0,00	18.483,28
31	221010001 SICREDI L.P.	574-6	TRANSFERENCIA DE SALDO DE L.P P/ C.P	0/6209370	12.499,92	0,00
31	212010011 SICREDI C.P - CONTRATO Nº C11632813	737-4	TRANSFERENCIA DE SALDO DE L.P P/ C.P	0/6209370	0,00	12.499,92
31	421010012 SALARIOS	266-6	ORDENADOS VALOR REF MES 12/22	634/6209679	48.111,04	0,00
31	113090002 SALARIO FAMILIA PAGO A COMPENSAR	34-5	SALARIO FAMILIA PGT ÇOTA 12/22	634/6209680	32,78	0,00
31	213010008 PENSÃO ALIMENTICIA DE EMPREGADO A PAGAR	695-5	PENSÃO ALIMENTICIA A PAGAR REF 12/22	634/6209681	0,00	570,00
31	421010012 SALARIOS	266-6	DESCONTO REF ATRASOS MÊS 12/22	634/6209682	0,00	25,36
31	213020004 INSS A RECOLHER	162-7	INSS RETIDO MES 12/22	634/6209683	0,00	5.095,88
31	214010001 IRRF A RECOLHER (RETIDO DE PF)	165-1	IRF A RECOLHER REF MÊS 12/22	634/6209684	0,00	441,14
31	421010007 FERIAS	261-5	FERIAS PG FERIAS MENSÁIS 12/22	634/6209685	7.032,78	0,00
31	421010002 ADICIONAL DE FERIAS	256-9	FERIAS PG 1/3 S/ FERIAS 12/22	634/6209686	2.344,26	0,00
31	111010001 CAIXA GERAL	1-9	FERIAS PG FERIAS MENSÁIS 12/22	634/6209687	0,00	8.273,06
31	214010001 IRRF A RECOLHER (RETIDO DE PF)	165-1	I.R.R.F S/ FERIAS 12/22	634/6209688	0,00	319,64
31	213010007 CONVÊNIO MÉDICO A PAGAR	588-6	DESCONTO CONVÊNIO MÉDICO 12/22	634/6209689	0,00	2.069,06
31	213010009 CONVENIO MERCADO A PAGAR	725-0	DESCONTO CONVENIO MERCADO 12/22	634/6209690	0,00	2.487,98
31	421010012 SALARIOS	266-6	DESCONTO PARCELA UNIFORME 12/22	634/6209691	0,00	105,50
31	421010012 SALARIOS	266-6	DESCONTO DE ALIMENTAÇÃO 12/22	634/6209692	0,00	3.580,00
31	421020001 FGTS	267-4	FGTS A RECOLHER MES 12/22	634/6209693	4.597,11	0,00
31	213020003 FGTS A RECOLHER	161-9	FGTS A RECOLHER MES 12/22	634/6209693	0,00	4.597,11
31	213010004 SALARIOS A PAGAR	156-2	ORDENADOS VALOR REF MES 12/22	634/6209694	0,00	34.553,24
31	213020004 INSS A RECOLHER	162-7	INSS RETIDO MES 12/22	634/6209695	0,00	341,00
31	214010001 IRRF A RECOLHER (RETIDO DE PF)	165-1	IRF A RECOLHER REF MÊS 12/22	634/6209696	0,00	64,12
31	421010011 PRO-LABORE	265-8	PRO-LABORE VALOR MÊS 12/22	634/6209697	3.100,00	0,00
31	213010006 PRO-LABORE A PAGAR	158-9	PRO-LABORE VALOR MÊS 12/22	634/6209698	0,00	2.694,88
31	111030013 RENDE FACIL - BANCO DO BRASIL	741-2	APLICAÇÃO FINANCEIRA - RENDIMENTOS 12/22	0/6225384	60,45	0,00
31	313030003 RENDIMENTO APLICAÇÕES FINANCEIRAS	582-7	APLICAÇÃO FINANCEIRA - RENDIMENTOS 12/22	0/6225384	0,00	60,45
31	424010007 IRRF	581-9	IRRF S/ APLICAÇÃO 12/22	0/6225385	3,74	0,00
31	111030013 RENDE FACIL - BANCO DO BRASIL	741-2	IRRF S/ APLICAÇÃO 12/22	0/6225385	0,00	3,74
31	424010002 IOF	319-0	IOF S/ APLICAÇÃO 12/22	0/6225386	59,30	0,00
31	111030013 RENDE FACIL - BANCO DO BRASIL	741-2	IOF S/ APLICAÇÃO 12/22	0/6225386	0,00	59,30
31	111010001 CAIXA GERAL	1-9	Nota 1470 a 1513 - PESSOAS FISICAS DIVERSAS	635/6383582	13.592,61	0,00
31	311020001 RECEITA COM SERVIÇOS PRESTADOS	203-8	Nota 1470 a 1513 - PESSOAS FISICAS DIVERSAS	635/6383582	0,00	13.592,61
31	312020003 (-) SIMPLES NACIONAL	209-7	IMPOSTO SIMPLES A RECOLHER 12/22	0/6383767	129.782,60	0,00
31	214010009 SIMPLES NACIONAL A RECOLHER	174-0	IMPOSTO SIMPLES A RECOLHER 12/22	0/6383767	0,00	129.782,60
31	421030004 ASSISTENCIA CONTÁBIL E JURIDICA	274-7	HONORARIOS VALOR MES 12/22	0/6386432	935,00	0,00
31	215020003 HONORÁRIOS CONTÁBEIS A PAGAR	182-1	HONORARIOS VALOR MES 12/22	0/6386432	0,00	935,00
31	421030012 DEPRECIACÕES E AMORTIZACÕES	282-8	DEPRECIACÃO APURADA EM 2022	0/6389337	41.378,00	0,00
31	123080004 (-) DEPRECIACÕES DE VEÍCULOS	54-0	DEPRECIACÃO APURADA EM 2022	0/6389337	0,00	41.378,00
31	421030012 DEPRECIACÕES E AMORTIZACÕES	282-8	DEPRECIACÃO APURADA EM 2022	0/6389614	219,70	0,00
31	123080003 (-) DEPRECIACÕES DE MÁQUINAS, EQUIPAMENTOS E FERRAMENTAS	53-1	DEPRECIACÃO APURADA EM 2022	0/6389614	0,00	219,70
31	421030012 DEPRECIACÕES E AMORTIZACÕES	282-8	DEPRECIACÃO APURADA EM 2022	0/6390518	650,00	0,00
31	123080002 (-) DEPRECIACÕES DE MÓVEIS E UTENSÍLIOS	52-3	DEPRECIACÃO APURADA EM 2022	0/6390518	0,00	650,00
31	421030012 DEPRECIACÕES E AMORTIZACÕES	282-8	DEPRECIACÃO APURADA EM 2022	0/6390519	2.763,30	0,00
31	123080009 (-) DEP ACUMU. COMPR E PERIFÉRICOS	631-9	DEPRECIACÃO APURADA EM 2022	0/6390519	0,00	2.763,30
31	421030045 TAXA ASSOCIAÇÃO EMPRE. DE TEC. DE INF. E COMUN.	664-5	TAXA ASSOC. ASSOC. REF MES 12/22	0/6397913	90,00	0,00
31	215020004 TAXA ASSOC. EMPRE. DE TEC. DE INF. A PAGAR	742-0	TAXA ASSOC. ASSOC. REF MES 12/22	0/6397913	0,00	90,00
31	423030001 PERDAS EM APLICAÇÕES FINANCEIRAS	708-0	PERDAS COM AÇÕES 12/22	0/6408110	30.570,42	0,00
31	111030011 APLICAÇÃO BOLSA DE VALORES - CORRETORA XP	672-6	PERDAS COM AÇÕES 12/22	0/6408110	0,00	30.570,42
31	233010004 AJUSTES DE EXERCÍCIOS ANTERIORES	625-4	AJUSTE REF. VALOR DE VENDA DE VEICULO	0/6408600	5.468,50	0,00
31	233010003 LUCROS ACUMULADOS	463-4	AJUSTE REF. VALOR DE VENDA DE VEICULO	0/6408600	0,00	5.468,50
31	411010001 CUSTO DE MERCADORIA VENDIDA	237-2	TRANSF PICUSTO MER VEND	638/6414194	926.027,12	0,00
31	113110003 ESTOQUE DE MERC. PARA REVENDA	39-6	TRANSF PICUSTO MER VEND	638/6414194	0,00	926.027,12
31	233010003 LUCROS ACUMULADOS	463-4	DISTRIBUIÇÃO DE LUCROS À CASSIANO LUIZ ZANATA BONOMO	0/6414458	1.500.000,00	0,00
31	111010001 CAIXA GERAL	1-9	DISTRIBUIÇÃO DE LUCROS À CASSIANO LUIZ ZANATA BONOMO	0/6414458	0,00	1.500.000,00
31	233010003 LUCROS ACUMULADOS	463-4	DISTRIBUIÇÃO DE LUCROS À CARLOS E. ZANQUETTA CARDOZO	0/6414459	1.500.000,00	0,00
31	111010001 CAIXA GERAL	1-9	DISTRIBUIÇÃO DE LUCROS À CARLOS E. ZANQUETTA CARDOZO	0/6414459	0,00	1.500.000,00
31	311010001 REVENDA DE MERCADORIAS	200-3	TRANSF P/RESULTADO EXERC.	639/6415482	297.396,36	0,00
31	513010001 RESULTADO LIQUIDO DO EXERCÍCIO	338-7	TRANSF P/RESULTADO EXERC.	639/6415483	0,00	297.396,36
31	311020001 RECEITA COM SERVIÇOS PRESTADOS	203-8	TRANSF P/RESULTADO EXERC.	639/6415484	4.154.051,75	0,00
31	513010001 RESULTADO LIQUIDO DO	338-7	TRANSF P/RESULTADO EXERC.	639/6415485	0,00	4.154.051,75

k

GA

CNPJ: 10.786.517/0001-01

Consolidação: Empresa

Período: 01/01/2022 a 31/12/2022

Mês/Ano: 12/2022

Dia	Conta	Red.	Histórico	Lote/Lcto	Débito	Crédito
	EXERCICIO					
31	312010001	204-6	DEVOLUÇÕES DE VENDAS	639/6415486	0,00	1.665,00
31	513010001	338-7	RESULTADO LIQUIDO DO EXERCICIO	639/6415487	1.665,00	0,00
31	312020003	209-7	(-) SIMPLES NACIONAL	639/6415488	0,00	909.881,30
31	513010001	338-7	RESULTADO LIQUIDO DO EXERCICIO	639/6415489	909.881,30	0,00
31	312020004	210-0	(-) ISSQN	639/6415490	0,00	15.633,79
31	513010001	338-7	RESULTADO LIQUIDO DO EXERCICIO	639/6415491	15.633,79	0,00
31	313010002	214-3	JUROS ATIVOS	639/6415492	232,92	0,00
31	513010001	338-7	RESULTADO LIQUIDO DO EXERCICIO	639/6415493	0,00	232,92
31	313010003	215-1	DESCONTOS FINANCEIROS OBTIDOS	639/6415494	1.250,16	0,00
31	513010001	338-7	RESULTADO LIQUIDO DO EXERCICIO	639/6415495	0,00	1.250,16
31	411010001	237-2	CUSTO DE MERCADORIA VENDIDA	639/6415496	0,00	926.027,12
31	513010001	338-7	RESULTADO LIQUIDO DO EXERCICIO	639/6415497	926.027,12	0,00
31	421010001	255-0	13º SALÁRIO	639/6415498	0,00	44.546,73
31	513010001	338-7	RESULTADO LIQUIDO DO EXERCICIO	639/6415499	44.546,73	0,00
31	421010002	256-9	ADICIONAL DE FERIAS	639/6415500	0,00	15.829,31
31	513010001	338-7	RESULTADO LIQUIDO DO EXERCICIO	639/6415501	15.829,31	0,00
31	421010003	257-7	AVISO PREVIO INDENIZADO	639/6415502	0,00	10.168,79
31	513010001	338-7	RESULTADO LIQUIDO DO EXERCICIO	639/6415503	10.168,79	0,00
31	421010007	261-5	FERIAS	639/6415504	0,00	61.594,84
31	513010001	338-7	RESULTADO LIQUIDO DO EXERCICIO	639/6415505	61.594,84	0,00
31	421010011	265-8	PRO-LABORE	639/6415506	0,00	37.200,00
31	513010001	338-7	RESULTADO LIQUIDO DO EXERCICIO	639/6415507	37.200,00	0,00
31	421010012	266-6	SALARIOS	639/6415508	0,00	585.780,23
31	513010001	338-7	RESULTADO LIQUIDO DO EXERCICIO	639/6415509	585.780,23	0,00
31	421020001	267-4	FGTS	639/6415510	0,00	64.419,81
31	513010001	338-7	RESULTADO LIQUIDO DO EXERCICIO	639/6415511	64.419,81	0,00
31	421030004	274-7	ASSISTENCIA CONTABIL E JURIDICA	639/6415512	0,00	11.220,00
31	513010001	338-7	RESULTADO LIQUIDO DO EXERCICIO	639/6415513	11.220,00	0,00
31	421030007	277-1	COMBUSTIVEIS E LUBRIFICANTES	639/6415514	0,00	41.770,97
31	513010001	338-7	RESULTADO LIQUIDO DO EXERCICIO	639/6415515	41.770,97	0,00
31	421030011	281-0	CORREIOS E MALOTES	639/6415516	0,00	218,10
31	513010001	338-7	RESULTADO LIQUIDO DO EXERCICIO	639/6415517	218,10	0,00
31	421030012	282-8	DEPRECIACOES E AMORTIZACOES	639/6415518	0,00	45.011,00
31	513010001	338-7	RESULTADO LIQUIDO DO EXERCICIO	639/6415519	45.011,00	0,00
31	421030013	283-6	DESPESAS COM VEICULOS	639/6415520	0,00	28.094,20
31	513010001	338-7	RESULTADO LIQUIDO DO EXERCICIO	639/6415521	28.094,20	0,00
31	421030014	284-4	DISPENSIOES COM ALIMENTACAO	639/6415522	0,00	10.076,87
31	513010001	338-7	RESULTADO LIQUIDO DO EXERCICIO	639/6415523	10.076,87	0,00
31	421030015	285-2	ENERGIA ELÉTRICA	639/6415524	0,00	10.546,22
31	513010001	338-7	RESULTADO LIQUIDO DO EXERCICIO	639/6415525	10.546,22	0,00
31	421030017	287-9	FRETES E CARRETOS	639/6415526	0,00	8.160,01
31	513010001	338-7	RESULTADO LIQUIDO DO EXERCICIO	639/6415527	8.160,01	0,00
31	421030021	291-7	MATERIAL DE ESCRITORIO	639/6415528	0,00	2.091,08
31	513010001	338-7	RESULTADO LIQUIDO DO EXERCICIO	639/6415529	2.091,08	0,00
31	421030022	292-5	MATERIAL DE LIMPEZA	639/6415530	0,00	1.370,81
31	513010001	338-7	RESULTADO LIQUIDO DO EXERCICIO	639/6415531	1.370,81	0,00
31	421030023	293-3	MATERIAL DE USO E CONSUMO	639/6415532	0,00	64.477,76
31	513010001	338-7	RESULTADO LIQUIDO DO EXERCICIO	639/6415533	64.477,76	0,00
31	421030024	294-1	PEDAGIOS	639/6415534	0,00	67,50
31	513010001	338-7	RESULTADO LIQUIDO DO EXERCICIO	639/6415535	67,50	0,00
31	421030026	296-8	SEGUROS	639/6415536	0,00	7.500,40
31	513010001	338-7	RESULTADO LIQUIDO DO EXERCICIO	639/6415537	7.500,40	0,00
31	421030028	298-4	SERVIÇO DE TERCEIROS (PJ)	639/6415538	0,00	88.578,78
31	513010001	338-7	RESULTADO LIQUIDO DO EXERCICIO	639/6415539	88.578,78	0,00
31	421030029	299-2	TAXAS ASSOCIAÇÃO COMERCIAL	639/6415540	0,00	1.200,75
31	513010001	338-7	RESULTADO LIQUIDO DO EXERCICIO	639/6415541	1.200,75	0,00
31	421030030	300-0	TAXAS E EMOLUMENTOS LEGAIS	639/6415542	0,00	648,70
31	513010001	338-7	RESULTADO LIQUIDO DO EXERCICIO	639/6415543	648,70	0,00
31	421030032	302-6	TAXAS PREFEITURA	639/6415544	0,00	2.625,75
31	513010001	338-7	RESULTADO LIQUIDO DO EXERCICIO	639/6415545	2.625,75	0,00

*lp* *AA*

CNPJ: 10.786.517/0001-01  
 Consolidação: Empresa Período: 01/01/2022 a 31/12/2022 Mês/Ano: 12/2022

Dia	Conta	Red.	Histórico	Lote/Lcto	Débito	Crédito
31	421030001	306-9	VIAGENS E ESTADIAS	639/6415546	0,00	11.313,40
31	513010001	338-7	RESULTADO LIQUIDO DO EXERCICIO	639/6415547	11.313,40	0,00
31	421030034	309-3	TELEFONE	639/6415548	0,00	9.939,27
31	513010001	338-7	RESULTADO LIQUIDO DO EXERCICIO	639/6415549	9.939,27	0,00
31	423010001	312-3	COMISSÕES BANCÁRIAS	639/6415550	0,00	14.783,68
31	513010001	338-7	RESULTADO LIQUIDO DO EXERCICIO	639/6415551	14.783,68	0,00
31	423010003	314-0	VARIAÇÃO MONETÁRIA PASSIVA	639/6415552	0,00	532,33
31	513010001	338-7	RESULTADO LIQUIDO DO EXERCICIO	639/6415553	532,33	0,00
31	423020003	317-4	JUROS PASSIVOS	639/6415554	0,00	23.244,21
31	513010001	338-7	RESULTADO LIQUIDO DO EXERCICIO	639/6415555	23.244,21	0,00
31	424010002	319-0	IOF	639/6415556	0,00	1.864,25
31	513010001	338-7	RESULTADO LIQUIDO DO EXERCICIO	639/6415557	1.864,25	0,00
31	424010005	322-0	IPVA/LICENCIAMENTO	639/6415558	0,00	8.611,35
31	513010001	338-7	RESULTADO LIQUIDO DO EXERCICIO	639/6415559	8.611,35	0,00
31	315010001	469-3	AVISO PREVIO NÃO TRABALHADO	639/6415560	10.080,92	0,00
31	513010001	338-7	RESULTADO LIQUIDO DO EXERCICIO	639/6415561	0,00	10.080,92
31	421010014	470-7	BOLSA-AUXILIO CIEE/PR	639/6415562	0,00	4.426,67
31	513010001	338-7	RESULTADO LIQUIDO DO EXERCICIO	639/6415563	4.426,67	0,00
31	421030036	471-5	TAXA CIEE/PR	639/6415564	0,00	454,03
31	513010001	338-7	RESULTADO LIQUIDO DO EXERCICIO	639/6415565	454,03	0,00
31	424020004	566-5	MULTAS DE TRÂNSITO	639/6415566	0,00	6.780,84
31	513010001	338-7	RESULTADO LIQUIDO DO EXERCICIO	639/6415567	6.780,84	0,00
31	314010001	577-0	DISTRIBUIÇÃO DE RESULTADOS SICREDI	639/6415568	5.271,56	0,00
31	513010001	338-7	RESULTADO LIQUIDO DO EXERCICIO	639/6415569	0,00	5.271,56
31	314010002	578-9	JUROS S/ CAPITAL SICREDI	639/6415570	2.046,89	0,00
31	513010001	338-7	RESULTADO LIQUIDO DO EXERCICIO	639/6415571	0,00	2.046,89
31	313030001	579-7	RENDIMENTO AÇÕES	639/6415572	236.282,34	0,00
31	513010001	338-7	RESULTADO LIQUIDO DO EXERCICIO	639/6415573	0,00	236.282,34
31	313030002	580-0	RENDIMENTO DE CADERN. DE POUPANÇA	639/6415574	57,31	0,00
31	513010001	338-7	RESULTADO LIQUIDO DO EXERCICIO	639/6415575	0,00	57,31
31	424010007	581-9	IRRF	639/6415576	0,00	9.699,06
31	513010001	338-7	RESULTADO LIQUIDO DO EXERCICIO	639/6415577	9.699,06	0,00
31	313030003	582-7	RENDIMENTO APLICAÇÕES FINANCEIRAS	639/6415578	40.314,42	0,00
31	513010001	338-7	RESULTADO LIQUIDO DO EXERCICIO	639/6415579	0,00	40.314,42
31	421030042	603-3	TAXAS ADMIN. DE CONSÓRCIOS	639/6415580	0,00	4.435,32
31	513010001	338-7	RESULTADO LIQUIDO DO EXERCICIO	639/6415581	4.435,32	0,00
31	421030043	629-7	BENS DE PEQUENO VALOR	639/6415582	0,00	2.457,42
31	513010001	338-7	RESULTADO LIQUIDO DO EXERCICIO	639/6415583	2.457,42	0,00
31	421010015	650-5	VALE - ALIMENTAÇÃO	639/6415584	0,00	80.420,00
31	513010001	338-7	RESULTADO LIQUIDO DO EXERCICIO	639/6415585	80.420,00	0,00
31	314010003	655-6	DISTRIBUIÇÃO DE RESULTADOS SICOOB	639/6415586	78,21	0,00
31	513010001	338-7	RESULTADO LIQUIDO DO EXERCICIO	639/6415587	0,00	78,21
31	314010004	656-4	JUROS S/ CAPITAL SICOOB	639/6415588	137,86	0,00
31	513010001	338-7	RESULTADO LIQUIDO DO EXERCICIO	639/6415589	0,00	137,86
31	421030045	664-5	TAXA ASSOCIAÇÃO EMPRE. DE TEC. DE INF. E COMUN.	639/6415590	0,00	450,00
31	513010001	338-7	RESULTADO LIQUIDO DO EXERCICIO	639/6415591	450,00	0,00
31	424010008	674-2	IRRF SOB/ AÇÕES	639/6415592	0,00	699,11
31	513010001	338-7	RESULTADO LIQUIDO DO EXERCICIO	639/6415593	699,11	0,00
31	421030093	676-9	TAXAS E EMOLUMENTOS AÇÕES	639/6415594	0,00	0,14
31	513010001	338-7	RESULTADO LIQUIDO DO EXERCICIO	639/6415595	0,14	0,00
31	314010005	680-7	DIVIDENDOS AÇÕES	639/6415596	10.371,56	0,00
31	513010001	338-7	RESULTADO LIQUIDO DO EXERCICIO	639/6415597	0,00	10.371,56
31	314010006	681-5	JUROS S/ CAPITAL AÇÕES	639/6415598	7.784,42	0,00
31	513010001	338-7	RESULTADO LIQUIDO DO EXERCICIO	639/6415599	0,00	7.784,42
31	423010005	682-3	CUSTOS/DESPESAS COM AÇÕES	639/6415600	0,00	946,21
31	513010001	338-7	RESULTADO LIQUIDO DO EXERCICIO	639/6415601	946,21	0,00
31	421030094	694-7	SEGURO DE VIDA FUNCIONARIOS	639/6415602	0,00	5.949,01
31	513010001	338-7	RESULTADO LIQUIDO DO EXERCICIO	639/6415603	5.949,01	0,00
31	424010010	696-3	ICMS	639/6415604	0,00	436,76
31	513010001	338-7	RESULTADO LIQUIDO DO EXERCICIO	639/6415605	436,76	0,00

*[Handwritten signature]*

*[Handwritten signature]*



CNPJ: 10.786.517/0001-01  
 Consolidação: Empresa

Grau: 5

Mês Base: 12/2022

Conta	Reduzida	Nome	Saldo Atual
1		ATIVO	9.431.245,24
11		ATIVO CIRCULANTE	2.510.933,76
111		DISPONÍVEL	2.509.359,00
11101		CAIXA	1.428.807,88
111010001	1-9	CAIXA GERAL	1.428.807,88
11102		BANCOS CONTA MOVIMENTO	132.331,38
111020006	568-1	SICREDI	111.223,95
111020007	597-5	SICOOB	7.828,87
111020008	671-8	BANCO XP INVESTIMENTOS CCTVM S/A	13.278,55
11103		APLICAÇÕES FINANCEIRAS BANCÁRIAS	948.219,74
111030007	571-1	APLICAÇÃO - SICREDI POUPANÇA	3.000,00
111030009	601-7	TÍTULO DE CAPITALIZAÇÃO - OUROCAP	316.216,94
111030010	643-2	APLICAÇÃO - SICOOB	943,43
111030011	672-6	APLICAÇÃO BOLSA DE VALORES - CORRETORA XP	606.296,12
111030013	741-2	RENDE FACIL - BANCO DO BRASIL	21.763,25
113		OUTROS CREDITOS	32,78
11309		TRIBUTOS A RECUPERAR/COMPENSAR	32,78
113090002	34-5	SALARIO FAMILIA PAGO A COMPENSAR	32,78
114		DESPESAS PAGAS ANTECIPADAMENTE	1.541,98
11401		DESPESAS DE MESES SEGUINTE	1.541,98
114010001	43-4	PRÊMIOS DE SEGUROS A APROPRIAR	1.541,98
122		ATIVO NÃO CIRCULANTE	752.899,48
12201		INVESTIMENTOS	30.234,60
122010001	570-3	PARTICIPAÇÕES EM OUTRAS EMPRESAS	30.234,60
122010002	598-3	INTEGRALIZAÇÃO CAPITAL SICREDI	28.674,73
		INTEGRALIZAÇÃO CAPITAL SICOOB	1.559,87
123		IMOBILIZADO	722.664,88
12301		VEÍCULOS	206.890,00
123010004	534-7	VEÍCULOS	206.890,00
12302		MÓVEIS E UTENSÍLIOS	4.000,00
123020001	544-4	MOVEIS E UTENSILIOS	4.000,00
12303		MÁQUINAS E EQUIPAMENTOS E FERRAMENTAS	32.176,30
123030001	461-8	MÁQUINAS DE ESCRITÓRIO	1.398,57
123030002	551-7	MAQUINAS E EQUIPAMENTOS	2.197,00
123030003	630-0	COMPUTADORES E PERIFÉRICOS	28.580,73
12304		IMÓVEIS	373.520,00
123040001	587-8	IMÓVEIS	133.500,00
123040002	668-8	EDIFÍCIO RUPPENTHAL	240.020,00
12306		BENS EM CONSTRUÇÃO	44.960,26
123060001	713-7	ENERGIA SOLAR EM ANDAMENTO	44.960,26
12307		PART. EM CONSÓRCIO	161.936,93
123070001	50-7	CONSÓRCIO SICOOB Nº 42439	79.503,76
123070002	618-1	CONSÓRCIO	82.433,17
12308		(-) DEPRECIÇÕES, AMORTIZAÇÕES E EXAUSTÕES ACUMULADAS	-100.818,61
123080002	52-3	(-) DEPRECIÇÕES DE MÓVEIS E UTENSÍLIOS	-3.753,97
123080003	53-1	(-) DEPRECIÇÕES DE MÁQUINAS, EQUIPAMENTOS E FERRAMENTAS	-1.609,30
123080004	54-0	(-) DEPRECIÇÕES DE VEÍCULOS	-86.662,20
123080008	462-6	(-) DEPRECIÇÕES DE MAQ. DE ESCRITÓRIO	-1.398,57
123080009	631-9	(-) DEP ACUMU. COMPR E PERIFÉRICOS	-7.394,57
19		CONTAS DE COMPENSAÇÃO ATIVAS	6.167.412,00
193		OPERAÇÕES COM MATERIAL PRÓPRIO	6.166.612,00
19301		REMESSA PARA DEMONSTRAÇÃO	1.580,00
193010001	528-2	ENTRADA DE MERCADORIA OU BEM PARA DEMONSTRAÇÃO	1.580,00
19303		REMESSA DE BEM DE MERCADORIA EM COMODATO	6.165.032,00
193030001	542-8	REMESSA DE BEM DE MERCADORIA PARA COMODATO	6.165.032,00
194		OPERAÇÃO COM MATERIAL DE TERCEIROS	800,00
19401		ENTRADA DE MERCADORIA POR EMPRESTIMO	800,00
194010001	541-0	BENS RECEBIDOS EM COMODATO	800,00
2		PASSIVO	9.431.245,24
21		PASSIVO CIRCULANTE	276.218,20
211		FORNECEDORES	7.372,71
21101		FORNECEDORES NACIONAIS	7.372,71
211010001	460-0	HENRY EQUIP ELETR. E SIST	7.372,71
211010035	593-2	BOLSA DE LICITAÇÕES E LEILÕES DO BRASIL	50,00
212		EMPRÉSTIMOS, FINANCIAMENTOS E CONSÓRCIOS	80.358,15
21201		EMPRÉSTIMOS, FINANCIAMENTOS E CONSÓRCIOS	82.445,43
212010007	669-6	SICOOB C.P. - CONTRATO Nº 159826	36.461,91
212010009	730-7	SICREDI C.P. - CONTRATO Nº C11633147	18.483,28
212010010	731-5	SICREDI C.P. - CONTRATO Nº C21633428	15.000,03
212010011	737-4	SICREDI C.P. - CONTRATO Nº C11632613	12.500,21
21203		ENCARGOS FINANCEIROS A APROPRIAR	-2.087,28
212030001	740-4	(-) ENCARGOS FINANCEIROS A APROPRIAR	-2.087,28
213		OBRIGAÇÕES TRABALHISTAS E PREVIDENCIÁRIAS	55.323,01
21301		OBRIGAÇÕES TRABALHISTAS	42.401,16
213010004	156-2	SALÁRIOS A PAGAR	34.553,24
213010006	158-9	PRO-LABORE A PAGAR	2.694,88
213010007	588-6	CONVÊNIO MÉDICO A PAGAR	2.069,06
213010008	695-5	PENSÃO ALIMENTÍCIA DE EMPREGADO A PAGAR	596,00
213010009	725-0	CONVENIO MERCADO A PAGAR	2.487,98

[assinatura]

CNPJ: 10.786.517/0001-01  
Consolidação: Empresa

Grau: 5

Mês Base: 12/2022

Conta	Reduzida	Nome	Saldo Atual
21302		OBRIGAÇÕES PREVIDENCIÁRIAS	12.921,85
213020001	159-7	CONTRIBUIÇÃO A SINDICATOS A RECOLHER	1.060,00
213020002	160-0	CONTRIBUIÇÃO CONFEDERATIVA A RECOLHER	40,00
213020003	161-9	FGTS A RECOLHER	6.384,97
213020004	162-7	INSS A RECOLHER	5.436,88
214		OBRIGAÇÕES TRIBUTÁRIAS	131.482,08
21401		IMPOSTOS E CONTRIBUIÇÕES A RECOLHER	131.482,08
214010001	165-1	IRRF A RECOLHER (RETIDO DE PF)	1.664,03
214010008	173-2	ICMS A RECOLHER	35,45
214010009	174-0	SIMPLES NACIONAL A RECOLHER	129.782,60
215		OUTRAS OBRIGAÇÕES	1.682,25
21502		CONTAS A PAGAR	1.025,00
215020003	182-1	HONORÁRIOS CONTÁBEIS A PAGAR	935,00
215020004	742-0	TAXA ASSOC. EMPRE. DE TEC. DE INF. A PAGAR	90,00
21504		SEGUROS	657,25
215040005	697-1	MAPFRE SEGUROS GERAIS S/A	159,60
215040006	735-8	LIBERTY SEGUROS	497,65
22		PASSIVO NÃO CIRCULANTE	59.791,54
221		EMPRÉSTIMOS E FINANCIAMENTOS	59.791,54
22101		EMPRÉSTIMOS NACIONAIS	59.791,54
221010001	574-6	SICREDI L.P.	59.791,54
		PATRIMÔNIO LÍQUIDO	2.927.823,50
		CAPITAL SOCIAL	600.000,00
23101		CAPITAL SOCIAL SUBSCRITO	600.000,00
231010001	189-9	CAPITAL SOCIAL	600.000,00
233		RESULTADOS ACUMULADOS	2.327.823,50
23301		RESULTADOS ACUMULADOS	2.327.823,50
233010002	195-3	RESULTADO DO EXERCÍCIO EM CURSO	1.362.326,82
233010003	463-4	LUCROS ACUMULADOS	965.496,68
29		CONTAS DE COMPENSAÇÃO PASSIVAS	6.167.412,00
293		OPERAÇÕES COM MATERIAL PRÓPRIO	6.166.612,00
29303		REMESSA DE BEM DE MERCADORIA PARA COMODATO	6.165.032,00
293030001	543-6	REMESSA DE BEM DE MERCADORIA PARA COMODATO	6.165.032,00
29304		ENTRADA DE MERCADORIA PARA DEMONSTRAÇÃO	1.580,00
293040001	549-5	ENTRADA DE MERCADORIA PARA DEMONSTRAÇÃO	1.580,00
294		OPERAÇÃO COM MATERIAIS DE TERCEIROS	800,00
29401		MERADORIAS EMPRESTADAS	800,00
294010001	540-1	BENS RECEBIDOS EM COMODATO	800,00
TOTAL GERAL			0,00

CARLOS EDUARDO ZANQUETTA CARDOZO  
SOCIO ADMINISTRADOR  
CPF 045.143.419-67

GILMAR JOSE MINKS  
CONTADOR  
CRC 024369/O-1

*[Handwritten signatures]*

CNPJ: 10.786.517/0001-01  
 Consolidação: Empresa  
 NIRE nº 41206458642 de 22/04/2009

Grau: 5

Encerrado em: 31/12/2022

	12/2022	12/2021
<b>ATIVO</b>	<b>9.431.245,24</b>	<b>10.061.525,87</b>
<b>ATIVO CIRCULANTE</b>	<b>2.510.933,76</b>	<b>4.054.759,36</b>
DISPONÍVEL	2.509.359,00	4.053.587,81
CAIXA	1.428.807,88	2.351.355,82
CAIXA GERAL	1.428.807,88	2.351.355,82
BANCOS CONTA MOVIMENTO	132.331,38	26.704,32
SICREDI	111.223,96	10.027,70
SICOOB	7.828,87	12.333,08
BANCO XP INVESTIMENTOS CCTVM S/A	13.278,55	4.343,54
APLICAÇÕES FINANCEIRAS BANCÁRIAS	948.219,74	1.675.527,67
APLICAÇÃO - BANCO DO BRASIL SA	0,00	130.256,44
APLICAÇÃO - SICREDI	0,00	354.489,88
APLICAÇÃO - SICREDI POUPANÇA	3.000,00	2.500,00
FUNDO DE INVESTIMENTO SICREDI	0,00	259.374,83
TITULO DE CAPITALIZAÇÃO - OUROCAP	316.216,94	191.279,53
APLICAÇÃO - SICOOB	943,43	855,58
APLICAÇÃO BOLSA DE VALORES - CORRETORA XP	606.296,12	736.771,41
RENDE FACIL - BANCO DO BRASIL	21.763,25	0,00
OUTROS CREDITOS	32,78	0,00
TRIBUTOS A RECUPERAR/COMPENSAR	32,78	0,00
SALARIO FAMILIA PAGO A COMPENSAR	32,78	0,00
DESPESAS PAGAS ANTECIPADAMENTE	1.541,98	1.171,55
DESPESAS DE MESES SEGUINTE	1.541,98	1.171,55
PRÊMIOS DE SEGUROS A APROPRIAR	1.541,98	1.171,55
<b>ATIVO NÃO CIRCULANTE</b>	<b>752.899,48</b>	<b>697.455,51</b>
INVESTIMENTOS	30.234,60	22.700,08
PARTICIPAÇÕES EM OUTRAS EMPRESAS	30.234,60	22.700,08
INTEGRALIZAÇÃO CAPITAL SICREDI	28.674,73	21.356,28
INTEGRALIZAÇÃO CAPITAL SICOOB	1.559,87	1.343,80
IMOBILIZADO	722.664,88	674.755,43
VEÍCULOS	206.890,00	201.421,50
VEÍCULOS	206.890,00	201.421,50
MÓVEIS E UTENSÍLIOS	4.000,00	4.000,00
MOVEIS E UTENSILIOS	4.000,00	4.000,00
MÁQUINAS E EQUIPAMENTOS E FERRAMENTAS	32.176,30	24.778,33
MÁQUINAS DE ESCRITÓRIO	1.398,57	1.398,57
MAQUINAS E EQUIPAMENTOS	2.197,00	2.197,00
COMPUTADORES E PERIFÉRICOS	28.580,73	21.182,76
IMÓVEIS	373.520,00	373.520,00
IMÓVEIS	133.500,00	133.500,00
EDIFÍCIO RUPPENTHAL	240.020,00	240.020,00
BENS EM CONSTRUÇÃO	44.960,26	0,00
ENERGIA SOLAR EM ANDAMENTO	44.960,26	0,00
PART. EM CONSÓRCIO	161.936,93	126.843,21
CONSÓRCIO SICOOB Nº 42439	79.503,76	61.598,00
CONSÓRCIO	82.433,17	65.245,21
(-) DEPRECIações, AMORTIZAções E EXAUSTóES ACUMULADAS	-100.818,61	-55.807,61
(-) DEPRECIações DE MÓVEIS E UTENSÍLIOS	-3.753,97	-3.103,97
(-) DEPRECIações DE MÁQUINAS, EQUIPAMENTOS E FERRAMENTAS	-1.609,30	-1.389,60
(-) DEPRECIações DE VEÍCULOS	-86.662,20	-45.284,20
(-) DEPRECIações DE MAQ. DE ESCRITÓRIO	-1.398,57	-1.398,57
(-) DEP ACUMU. COMPR E PERIFÉRICOS	-7.394,57	-4.631,27
<b>CONTAS DE COMPENSAÇÃO ATIVAS</b>	<b>6.167.412,00</b>	<b>5.309.311,00</b>
OPERAÇÕES COM MATERIAL PRÓPRIO	6.166.612,00	5.308.511,00
REMESSA PARA DEMONSTRAÇÃO	1.580,00	1.580,00
ENTRADA DE MERCADORIA OU BEM PARA DEMONSTRAÇÃO	1.580,00	1.580,00
REMESSA DE BEM DE MERCADORIA EM COMODATO	6.165.032,00	5.306.931,00
REMESSA DE BEM DE MERCADORIA PARA COMODATO	6.165.032,00	5.306.931,00

b

CA

CNPJ: 10.786.517/0001-01  
Consolidação: Empresa  
NIRE nº 41206458642 de 22/04/2009

Grau: 5

Encerrado em: 31/12/2022

	12/2022	12/2021
OPERAÇÃO COM MATERIAL DE TERCEIROS	800,00	800,00
ENTRADA DE MERCADORIA POR EMPRESTIMO	800,00	800,00
BENS RECEBIDOS EM COMODATO	800,00	800,00
<b>TOTAL DO ATIVO</b>	<b>9.431.245,24</b>	<b>10.061.525,87</b>
<b>PASSIVO</b>	<b>9.431.245,24</b>	<b>10.061.525,87</b>
<b>PASSIVO CIRCULANTE</b>	<b>276.218,20</b>	<b>142.186,58</b>
FORNECEDORES	7.372,71	12.953,79
FORNECEDORES NACIONAIS	7.372,71	12.953,79
HENRY EQUIP ELETR. E SIST	7.322,71	7.221,10
IRMÃO SABKA LTDA	0,00	1.215,04
BOLSA DE LICITACOES E LEILÕES DO BRASIL	50,00	0,00
PRATESPEL IND E COM. DE BOBINAS	0,00	1.596,45
SABKA PRESTACAO DE SERVICOS AUTOMOTIVOS	0,00	911,20
KROMOVEIS PORTAS LTDA	0,00	2.010,00
EMPRÉSTIMOS, FINANCIAMENTOS E CONSÓRCIOS	80.358,15	30.993,61
EMPRÉSTIMOS, FINANCIAMENTOS E CONSÓRCIOS	82.445,43	30.993,61
SICOOB C.P - CONTRATO Nº 159826	36.461,91	30.993,61
SICREDI C.P - CONTRATO Nº C11633147	18.483,28	0,00
SICREDI C.P - CONTRATO Nº C21633428	15.000,03	0,00
SICREDI C.P - CONTRATO Nº C11632813	12.500,21	0,00
ENCARGOS FINANCEIROS A APROPRIAR	-2.087,28	0,00
(-) ENCARGOS FINANCEIROS A APROPRIAR	-2.087,28	0,00
OBRIGAÇÕES TRABALHISTAS E PREVIDENCIÁRIAS	55.323,01	35.126,36
OBRIGAÇÕES TRABALHISTAS	42.401,16	24.624,20
SALÁRIOS A PAGAR	34.553,24	20.264,65
PRO-LABORE A PAGAR	2.694,88	2.694,88
CONVÊNIO MÉDICO A PAGAR	2.069,06	1.288,67
PENSÃO ALIMENTÍCIA DE EMPREGADO A PAGAR	596,00	376,00
CONVENIO MERCADO A PAGAR	2.487,98	0,00
OBRIGAÇÕES PREVIDENCIÁRIAS	12.921,85	10.502,16
CONTRIBUIÇÃO A SINDICATOS A RECOLHER	1.060,00	660,00
CONTRIBUIÇÃO CONFEDERATIVA A RECOLHER	40,00	40,00
FGTS A RECOLHER	6.384,97	5.421,66
INSS A RECOLHER	5.436,88	4.380,50
OBRIGAÇÕES TRIBUTÁRIAS	131.482,08	53.383,69
IMPOSTOS E CONTRIBUIÇÕES A RECOLHER	131.482,08	53.383,69
IRRF A RECOLHER (RETIDO DE PF)	1.664,03	651,64
ICMS A RECOLHER	35,45	0,00
SIMPLES NACIONAL A RECOLHER	129.782,60	52.732,05
OUTRAS OBRIGAÇÕES	1.682,25	9.729,13
CONTAS A PAGAR	1.025,00	842,00
HONORÁRIOS CONTÁBEIS A PAGAR	935,00	842,00
TAXA ASSOC. EMPRE. DE TEC. DE INF. A PAGAR	90,00	0,00
SEGUROS	657,25	8.887,13
HDI SEGUROS S.A	0,00	8.887,13
MAPFRE SEGUROS GERAIS S/A	159,60	0,00
LIBERTY SEGUROS	497,65	0,00
<b>PASSIVO NÃO CIRCULANTE</b>	<b>59.791,54</b>	<b>50.000,11</b>
EMPRÉSTIMOS E FINANCIAMENTOS	59.791,54	50.000,11
EMPRÉSTIMOS NACIONAIS	59.791,54	50.000,11
SICREDI L.P.	59.791,54	0,00
BANCO SICOOB LP	0,00	50.000,11
<b>PATRIMÔNIO LÍQUIDO</b>	<b>2.927.823,50</b>	<b>4.560.028,18</b>
CAPITAL SOCIAL	600.000,00	600.000,00
CAPITAL SOCIAL SUBSCRITO	600.000,00	600.000,00
CAPITAL SOCIAL	600.000,00	600.000,00
RESULTADOS ACUMULADOS	2.327.823,50	3.960.028,18
RESULTADOS ACUMULADOS	2.327.823,50	3.960.028,18

b



CNPJ: 10.786.517/0001-01  
Consolidação: Empresa  
NIRE nº 41206458642 de 22/04/2009

Grau: 5

Encerrado em: 31/12/2022

	12/2022	12/2021
RESULTADO DO EXERCÍCIO EM CURSO	1.362.326,82	1.552.450,78
LUCROS ACUMULADOS	965.496,68	2.407.577,40
<b>CONTAS DE COMPENSAÇÃO PASSIVAS</b>	<b>6.167.412,00</b>	<b>5.309.311,00</b>
OPERAÇÕES COM MATERIAL PRÓPRIO	6.166.612,00	5.308.511,00
REMESSA DE BEM DE MERCADORIA PARA COMODATO	6.165.032,00	5.306.931,00
REMESSA DE BEM DE MERCADORIA PARA COMODATO	6.165.032,00	5.306.931,00
ENTRADA DE MERCADORIA PARA DEMONSTRAÇÃO	1.580,00	1.580,00
ENTRADA DE MERCADORIA PARA DEMONSTRAÇÃO	1.580,00	1.580,00
OPERAÇÃO COM MATERIAIS DE TERCEIROS	800,00	800,00
MERADORIAS EMPRESTADAS	800,00	800,00
BENS RECEBIDOS EM COMODATO	800,00	800,00
<b>TOTAL DO PASSIVO</b>	<b>9.431.245,24</b>	<b>10.061.525,87</b>

Reconhecemos a exatidão do presente Balanço Patrimonial com base nas informações e na documentação apresentada, encerrado em 31/12/2022, somando tanto no Ativo como no Passivo, a importância de R\$ 9.431.245,24 (nove milhões, quatrocentos e trinta e um mil, duzentos e quarenta e cinco reais e vinte e quatro centavos), e em 31/12/2021, somando tanto no Ativo como no Passivo, a importância de R\$ 10.061.525,87 (dez milhões, sessenta e um mil, quinhentos e vinte e cinco reais e oitenta e sete centavos).

CARLOS EDUARDO ZANQUETTA CARDOZO  
SOCIO ADMINISTRADOR  
CPF 045.143.419-67

GILMAR JOSE MINKS  
CONTADOR  
CRC 024369/O-1

A

p

JA

CNPJ: 10.786.517/0001-01  
 Consolidação: Empresa  
 NIRE nº 41206458642 de 22/04/2009

BURITICUPU-MA  
 Proc. 1406002 2023  
 Fis. 1450  
 Rub. AA

Grau: 5

	2022	2021
<b>RECEITA OPERACIONAL BRUTA</b>	<b>4.451.448,11</b>	<b>3.549.361,49</b>
RECEITA BRUTA DE VENDAS E SERVIÇOS	4.451.448,11	3.549.361,49
RECEITA BRUTA DE VENDAS DE PRODUTOS E MERCADORIAS	297.396,36	76.848,11
REVENDA DE MERCADORIAS	297.396,36	76.848,11
RECEITA DA PRESTAÇÃO DE SERVIÇO	4.154.051,75	3.472.513,38
RECEITA COM SERVIÇOS PRESTADOS	4.154.051,75	3.472.513,38
<b>DEDUÇÕES DA RECEITA BRUTA</b>	<b>927.180,09</b>	<b>584.614,24</b>
(-) DEDUÇÕES DA RECEITA BRUTA	927.180,09	584.614,24
(-) CANCELAMENTO E DEVOLUÇÕES	1.665,00	2.818,41
DEVOLUÇÕES DE VENDAS	1.665,00	2.818,41
(-) IMPOSTOS INCIDENTES SOBRE VENDAS E SERVIÇOS	925.515,09	581.795,83
(-) SIMPLES NACIONAL	909.881,30	581.795,83
(-) ISSQN	15.633,79	0,00
<b>RECEITA LÍQUIDA</b>	<b>3.524.268,02</b>	<b>2.964.747,25</b>
<b>CUSTOS</b>	<b>926.027,12</b>	<b>418.162,59</b>
CUSTOS	926.027,12	417.927,59
CUSTO DE MERCADORIA VENDIDA	926.027,12	417.927,59
CUSTO DE MERCADORIA VENDIDA	926.027,12	417.927,59
CUSTO DOS PRODUTOS VENDIDOS	0,00	235,00
OUTROS CUSTOS	0,00	235,00
MATERIAL DE USO E CONSUMO	0,00	235,00
<b>LUCRO BRUTO</b>	<b>2.598.240,90</b>	<b>2.546.584,66</b>
<b>DESPESAS OPERACIONAIS</b>	<b>1.259.679,82</b>	<b>1.016.496,13</b>
<b>DESPESAS OPERACIONAIS</b>	<b>1.295.451,24</b>	<b>1.102.057,37</b>
DESPESAS OPERACIONAIS	1.267.359,87	1.081.078,68
DESPESAS TRABALHISTAS	839.966,57	675.609,30
13º SALÁRIO	44.546,73	40.395,07
ADICIONAL DE FERIAS	15.829,31	10.743,43
AVISO PREVIO INDENIZADO	10.168,79	6.149,44
FERIAS	61.594,84	35.558,78
PRO-LABORE	37.200,00	37.200,00
SALARIOS	585.780,23	450.750,58
BOLSA-AUXILIO CIEE/PR	4.426,67	0,00
VALE - ALIMENTAÇÃO	80.420,00	94.812,00
ENCARGOS SOCIAIS	64.419,81	50.033,38
FGTS	64.419,81	50.033,38
DESPESAS GERAIS	362.973,49	355.436,00
VIAGENS E ESTADIAS	11.313,40	0,00
ASSISTENCIA CONTÁBIL E JURIDICA	11.220,00	10.162,00
BRINDES E BONIFICAÇÕES	0,00	340,00
COMBUSTIVEIS E LUBRIFICANTES	41.770,97	31.969,55
CORREIOS E MALOTES	218,10	0,00
DEPRECIações E AMORTIZAÇÕES	45.011,00	37.267,83
DESPESAS COM VEICULOS	28.094,20	0,00
DISPENDIOS COM ALIMENTAÇÃO	10.076,87	2.332,80
ENERGIA ELÉTRICA	10.546,22	0,00
FRETES E CARRETOS	8.160,01	4.607,05
MATERIAL DE ESCRITORIO	2.091,08	0,00
MATERIAL DE LIMPEZA	1.370,81	0,00
MATERIAL DE USO E CONSUMO	64.477,76	110.280,65
PEDAGIOS	67,50	0,00
PROPAGANDA E PUBLICIDADE	0,00	1.597,00
SEGUROS	7.500,40	10.644,83
SERVIÇO DE TERCEIROS (PJ)	88.578,78	124.207,05
TAXAS ASSOCIAÇÃO COMERCIAL	1.200,75	0,00
TAXAS E EMOLUMENTOS LEGAIS	648,70	2.149,09
TAXAS PREFEITURA	2.625,75	1.302,68
TELEFONE	9.939,27	10.123,38
TAXA CIEE/PR	454,03	0,00

*lp*

*AA*

CNPJ: 10.786.517/0001-01  
 Consolidação: Empresa  
 NIRE nº 41206458642 de 22/04/2009

BURITICUPU-MA  
 Proc. 406002 2023  
 Fis. [assinatura]  
 Rub. [assinatura]

Grau: 5

	2022	2021
TAXAS ADMIN. DE CONSÓRCIOS	4.435,32	2.787,15
BENS DE PEQUENO VALOR	2.457,42	0,00
TAXA ASSOCIAÇÃO EMPRE. DE TEC. DE INF. E COMUN.	450,00	1.080,00
TAXAS E EMOLUMENTOS AÇÕES	0,14	0,89
SEGURO DE VIDA FUNCIONARIOS	5.949,01	4.584,05
MANUTENÇÃO DE SITE	1.516,00	0,00
REMESSA DE AMOSTRA GRATIS	2.800,00	0,00
DESPESAS OPERACIONAIS-TRIBUTARIAS	28.091,37	20.978,69
IMPOSTOS/TAXAS E CONTRIBUIÇÕES	21.310,53	18.309,27
IOF	1.864,25	5.104,18
IPVA/LICENCIAMENTO	8.611,35	3.162,15
IRRF	9.699,06	7.566,17
IRRF SOB/ AÇÕES	699,11	2.214,18
ICMS	436,76	262,59
MULTAS	6.780,84	2.669,42
MULTAS DE TRÂNSITO	6.780,84	2.669,42
RECEITAS NÃO OPERACIONAIS	0,00	65.250,00
RESULTADOS NÃO-OPERACIONAIS	0,00	65.250,00
LUCROS NA ALIENAÇÃO DO IMOBILIZADO	0,00	65.250,00
LUCROS NA ALIENAÇÃO DE VEÍCULOS	0,00	65.250,00
OUTRAS RECEITAS OPERACIONAIS	35.771,42	20.311,24
RECEITAS COM PART. SOCIETARIAS	25.690,50	34.911,98
DIVIDENDOS E LUCROS DISTRIBUIDOS	25.690,50	34.911,98
DISTRIBUIÇÃO DE RESULTADOS SICREDI	5.271,56	3.346,51
JUROS S/ CAPITAL SICREDI	2.046,89	684,47
DISTRIBUIÇÃO DE RESULTADOS SICOOB	78,21	237,20
JUROS S/ CAPITAL SICOOB	137,86	55,79
DIVIDENDOS AÇÕES	10.371,56	13.391,55
JUROS S/ CAPITAL AÇÕES	7.784,42	17.196,46
OUTRAS RECEITAS OPERACIONAIS	10.080,92	1.639,50
RECEITAS DIVERSAS	10.080,92	1.639,50
AVISO PREVIO NÃO TRABALHADO	10.080,92	1.507,50
MERC.RECEBIDA EM BONIFICAÇÃO OU BRINDE	0,00	132,00
DEDUÇÕES DE ALIEN. BENS PERMANENTES	0,00	-16.270,24
CUSTO DE ALIEN. DE IMOBILIZADO	0,00	-16.270,24
CUSTO DA ALIEN. DE VEICULOS	0,00	-16.270,24
DESPESAS ACESSÓRIAS COM VENDAS	0,00	30,00
<b>RESULTADO ANTES DAS OPERAÇÕES FINANCEIRAS</b>	<b>1.338.561,08</b>	<b>1.530.088,53</b>
RECEITAS FINANCEIRAS	288.161,78	55.105,78
RECEITAS FINANCEIRAS	288.161,78	55.105,78
JUROS E DESCONTOS	8.400,01	2.493,18
JUROS ATIVOS	232,92	0,00
DESCONTOS FINANCEIROS OBTIDOS	1.250,16	2.493,18
CREDITO DE REEMBOLSO DE EVENTO INVEST. XP	6.916,93	0,00
GANHOS COM APLICAÇÕES FINANCEIRAS	279.761,77	52.612,60
RENDIMENTO AÇÕES	236.282,34	5,46
RENDIMENTO DE CADERN. DE POUPANÇA	57,31	0,00
RENDIMENTO APLICAÇÕES FINANCEIRAS	40.314,42	52.607,14
TAXA DE REMUNERAÇÃO S/ AÇÕES	3.107,70	0,00
DESPESAS FINANCEIRAS	264.396,04	32.743,53
DESPESAS OPERACIONAIS FINANCEIRAS	264.396,04	32.743,53
DESPESAS COM ATUALIZAÇÕES	16.262,22	17.551,96
COMISSÕES BANCÁRIAS	14.783,68	16.554,39
VARIAÇÃO MONETÁRIA PASSIVA	532,33	0,00
CUSTOS/DESPESAS COM AÇÕES	946,21	997,57
JUROS E DESCONTOS	23.244,21	8.788,49
JUROS PASSIVOS	23.244,21	8.788,49
PERDAS MERCADO FINANCEIRO	224.889,61	6.403,08
PERDAS EM APLICAÇÕES FINANCEIRAS	218.489,05	0,00
PERDAS EM AÇÕES FINANCEIRAS	6.400,56	6.403,08
<b>RESULTADO ANTES DAS PROVISÕES TRIBUTÁRIAS</b>	<b>1.362.326,82</b>	<b>1.552.450,78</b>
<b>LUCRO/PREJUÍZO LÍQUIDO DO EXERCÍCIO</b>	<b>1.362.326,82</b>	<b>1.552.450,78</b>

[assinatura]

[assinatura]

CNPJ: 10.786.517/0001-01  
Consolidação: Empresa  
NIRE nº 41206458642 de 22/04/2009

Grau: 5

BURITICUPU-MA  
Proc. 10.06007/2023  
Fis. 158  
Rub. JA  
2022 2021

CARLOS EDUARDO ZANQUETTA CARDOZO  
SOCIO ADMINISTRADOR  
CPF 045.143.419-67

GILMAR JOSE MINKS  
CONTADOR  
CRC 024369/O-1

A

CP

CNPJ: 10.786.517/0001-01  
Consolida o: Empresa  
NIRE n  41206458642 de 22/04/2009

BURITICUPU-MA  
Proc. 006002 2023  
Fis. 1953  
RUB. AA

Conta	Descri�o	12/2022	12/2021
1	Resultado l�quido do per�odo	1.362.326,82	1.552.450,78
2	(+/-) Outros resultados abrangentes	0,00	0,00
2.101	Vari�o da reserva de reavalia�o	0,00	0,00
2.102	Ganhos/perdas em planos de previd�ncia complementar	0,00	0,00
2.103	Ajuste de avalia�o patrimonial	0,00	0,00

CARLOS EDUARDO ZANQUETTA CARDOZO  
SOCIO ADMINISTRADOR  
CPF 045.143.419-67

GILMAR JOSE MINKS  
CONTADOR  
CRC 024369/O-1

A

lp AA

CNPJ: 10.786.517/0001-01  
NIRE nº 41206458642 de 22/04/2009

BURITIQUEBU-MA  
Proc. 1006002 2023  
Fis. 11  
Rub. 159

Mês/Ano: 12/2022

	CAPITAL SOCIAL	Reserva de capital	Reserva de lucros	Ajuste de avaliação patrimonial	Lucros ou prejuízos acumulados	Outros resultados abrangentes	Total do Patrimônio Líquido
<b>Saldos Iniciais</b>	<b>600.000,00</b>	<b>0,00</b>	<b>0,00</b>	<b>0,00</b>	<b>3.960.028,18</b>	<b>0,00</b>	<b>4.560.028,18</b>
Ajustes de exercícios anteriores	0,00	0,00	0,00	0,00	5.468,50	0,00	5.468,50
Aumento de capital	0,00	0,00	0,00	0,00	0,00	0,00	0,00
Reversão de reservas	0,00	0,00	0,00	0,00	0,00	0,00	0,00
Resultado do exercício	0,00	0,00	0,00	0,00	1.362.326,82	0,00	1.362.326,82
Distribuição de lucros	0,00	0,00	0,00	0,00	-3.000.000,00	0,00	-3.000.000,00
Transferencia para lucros ou prejuízos acumulados	0,00	0,00	0,00	0,00	0,00	0,00	0,00
Transações de Capital com os Sócios	0,00	0,00	0,00	0,00	-1.632.204,68	0,00	-1.632.204,68
Outras Transações de Capital	0,00	0,00	0,00	0,00	0,00	0,00	0,00
Outros Resultados Abrangentes	0,00	0,00	0,00	0,00	0,00	0,00	0,00
<b>Saldos Finais</b>	<b>600.000,00</b>	<b>0,00</b>	<b>0,00</b>	<b>0,00</b>	<b>2.327.823,50</b>	<b>0,00</b>	<b>2.927.823,50</b>

Mês/Ano: 12/2021

	CAPITAL SOCIAL	Reserva de capital	Reserva de lucros	Ajuste de avaliação patrimonial	Lucros ou prejuízos acumulados	Outros resultados abrangentes	Total do Patrimônio Líquido
<b>Saldos Iniciais</b>	<b>600.000,00</b>	<b>0,00</b>	<b>0,00</b>	<b>0,00</b>	<b>3.607.577,40</b>	<b>0,00</b>	<b>4.207.577,40</b>
Ajustes de exercícios anteriores	0,00	0,00	0,00	0,00	0,00	0,00	0,00
Aumento de capital	0,00	0,00	0,00	0,00	0,00	0,00	0,00
Reversão de reservas	0,00	0,00	0,00	0,00	0,00	0,00	0,00
Resultado do exercício	0,00	0,00	0,00	0,00	1.552.450,78	0,00	1.552.450,78
Distribuição de lucros	0,00	0,00	0,00	0,00	-1.200.000,00	0,00	-1.200.000,00
Transferencia para lucros ou prejuízos acumulados	0,00	0,00	0,00	0,00	0,00	0,00	0,00
Transações de Capital com os Sócios	0,00	0,00	0,00	0,00	352.450,78	0,00	352.450,78
Outras Transações de Capital	0,00	0,00	0,00	0,00	0,00	0,00	0,00
Outros Resultados Abrangentes	0,00	0,00	0,00	0,00	0,00	0,00	0,00
<b>Saldos Finais</b>	<b>600.000,00</b>	<b>0,00</b>	<b>0,00</b>	<b>0,00</b>	<b>3.960.028,18</b>	<b>0,00</b>	<b>4.560.028,18</b>

CARLOS EDUARDO ZANQUETTA CARDOZO  
SOCIO ADMINISTRADOR  
CPF 045.143.419-67

GILMAR JOSE MINKS  
CONTADOR  
CRC 024369/O-1

\*

CP CA

CNPJ: 10.786.517/0001-01  
 Consolida o: Empresa  
 NIRE n  41206458642 de 22/04/2009

BUSITIGUPI-MA  
 Proc. 140.0007 2023  
 Fis.                       
 Rub.                     

M todo: Indireto

Conta	Descri�o	12/2022	12/2021
1	OPERACIONAIS	1.497.070,19	1.475.190,12
1.01	Resultado liquido	1.362.326,82	1.552.450,78
1.01.001	Resultado liquido	1.362.326,82	1.552.450,78
1.02	Ajustes	134.743,37	-77.260,66
1.02.001	Deprecia�o	45.011,00	-10.661,93
1.02.005	Clientes e contas a receber	0,00	0,00
1.02.010	Estoques	0,00	0,00
1.02.011	Seguros a apropriar	-370,43	-1.171,55
1.02.012	Impostos a recuperar/compensar	-32,78	7,20
1.02.014	Outros ativos	0,00	0,00
1.02.015	Fornecedores	-5.581,08	-94.556,53
1.02.020	Outros passivos	90.248,16	29.122,15
1.02.021	Ajustes de exercicios anteriores	5.468,50	0,00
2	INVESTIMENTO	-100.454,97	-149.825,94
2.01	Entradas/Saídas	-100.454,97	-149.825,94
2.01.001	Ativo imobilizado	-92.920,45	-145.001,97
2.01.005	Investimentos	-7.534,52	-4.823,97
3	FINANCIAMENTO	-2.940.844,03	-1.219.379,10
3.01	Entradas/Saídas	-2.940.844,03	-1.219.379,10
3.01.001	Empr�stimos	59.155,97	-19.379,10
3.01.005	Integraliza�es de capital	0,00	0,00
3.01.010	Distribui�o de lucros	-3.000.000,00	-1.200.000,00
Aumento/Redu�o de Caixa e Equivalentes de Caixa		-1.544.228,81	105.985,08
Caixa e Equivalentes de Caixa			
No in�cio do Perodo		4.053.587,81	3.947.602,73
No final do Perodo		2.509.359,00	4.053.587,81
Varia�o		-1.544.228,81	105.985,08

CARLOS EDUARDO ZANQUETTA CARDOZO  
 SOCIO ADMINISTRADOR  
 CPF 045.143.419-67

GILMAR JOSE MINKS  
 CONTADOR  
 CRC 024369/O-1

*[Handwritten mark]*

*[Handwritten mark]*

*[Handwritten mark]*

Alfabetica

BURITICUPI-MA  
 Proc. 140 0001/2023  
 Fis. 1156  
 Rub. 11

Classificação	Código	Descrição	Grau	Tipo
1		ATIVO	1	
1.1		ATIVO CIRCULANTE	2	
1.1.1		DISPONIVEL	3	
1.1.1.01		CAIXA	4	
1.1.1.01.0001	1-9	CAIXA GERAL	5	
1.1.1.02		BANCOS CONTA MOVIMENTO	4	
1.1.1.02.0001	2-7	BANCO BRASILEIRO DE DESCONTOS	5	
1.1.1.02.0002	3-5	BANCO DO BRASIL SA	5	
1.1.1.02.0009	677-7	BANCO GUIDE INVESTIMENTOS	5	
1.1.1.02.0008	671-8	BANCO XP INVESTIMENTOS CCTVM SA	5	
1.1.1.02.0005	6-0	CAIXA ECONOMICA FEDERAL	5	
1.1.1.02.0007	597-5	SICOOB	5	
1.1.1.02.0006	568-1	SICREDI	5	
1.1.1.03		APLICAÇÕES FINANCEIRAS BANCÁRIAS	4	
1.1.1.03.0002	8-6	APLICAÇÃO BANCO DO BRASIL SA	5	
1.1.1.03.0010	643-2	APLICAÇÃO SICOOB	5	
1.1.1.03.0006	569-0	APLICAÇÃO SICREDI	5	
1.1.1.03.0007	571-1	APLICAÇÃO SICREDI POUpança	5	
1.1.1.03.0012	678-5	APLICAÇÃO BOLSA DE VALORES CORRETORA GUIDE	5	
1.1.1.03.0011	672-6	APLICAÇÃO BOLSA DE VALORES CORRETORA XP	5	
1.1.1.03.0008	583-5	FUNDO DE INVESTIMENTO SICREDI	5	
1.1.1.03.0013	741-2	RENDE FACIL BANCO DO BRASIL	5	
1.1.1.03.0009	601-7	TITULO DE CAPITALIZAÇÃO OUROCAP	5	
1.1.3		OUTROS CREDITOS	3	
1.1.3.06		ADIANTAMENTOS A FORNECEDORES	4	
1.1.3.06.0002	698-0	ADIANTAMENTOS A FORNECEDORES	5	
1.1.3.06.0001	584-3	COOP DE CRÉDITO E INVESTIMENTO SICREDI	5	
1.1.3.07		ADIANTAMENTOS A EMPREGADOS	4	
1.1.3.07.0001	22-1	ADIANTAMENTO DE SALARIOS	5	
1.1.3.07.0002	19-1	ADIANTAMENTO 13º SALÁRIO	5	
1.1.3.09		TRIBUTOS A RECUPERAR/COMPENSAR	4	
1.1.3.09.0002	34-5	SALARIO FAMILIA PAGO A COMPENSAR	5	
1.1.3.09.0003	35-3	SALARIO MATERNIDADE REEMBOLSÁVEL	5	
1.1.3.09.0012	726-9	SIMP NACIONAL A COMPENSAR	5	
1.1.3.11		ESTOQUES	4	
1.1.3.11.0003	39-6	ESTOQUE DE MERC PARA REVENDA	5	
1.1.4		DESPESAS PAGAS ANTECIPADAMENTE	3	
1.1.4.01		DESPESAS DE MESES SEGUINTE	4	
1.1.4.01.0001	43-4	PRÉMIOS DE SEGUROS A APROPRIAR	5	
1.2		ATIVO NÃO CIRCULANTE	2	
1.2.2		INVESTIMENTOS	3	
1.2.2.01		PARTICIPAÇÕES EM OUTRAS EMPRESAS	4	
1.2.2.01.0002	598-3	INTEGRALIZAÇÃO CAPITAL SICOOB	5	
1.2.2.01.0001	570-3	INTEGRALIZAÇÃO CAPITAL SICREDI	5	
1.2.3.01		IMOBILIZADO	3	
1.2.3.01.0004	534-7	VEÍCULOS	4	
1.2.3.02		MÓVEIS E UTENSÍLIOS	4	
1.2.3.02.0001	544-4	MÓVEIS E UTENSÍLIOS	5	
1.2.3.03		MÁQUINAS E EQUIPAMENTOS E FERRAMENTAS	4	
1.2.3.03.0003	630-0	COMPUTADORES E PERIFÉRICOS	5	
1.2.3.03.0001	461-8	MÁQUINAS DE ESCRITÓRIO	5	
1.2.3.03.0002	551-7	MAQUINAS E EQUIPAMENTOS	5	
1.2.3.04		IMÓVEIS	4	
1.2.3.04.0002	668-8	EDIFÍCIO RUPPENTHAL	5	
1.2.3.04.0001	587-8	IMÓVEIS	5	
1.2.3.06		BENS EM CONSTRUÇÃO	4	
1.2.3.06.0001	713-7	ENERGIA SOLAR EM ANDAMENTO	5	
1.2.3.07		PART. EM CONSÓRCIO	4	
1.2.3.07.0002	618-1	CONSÓRCIO	5	
1.2.3.07.0001	50-7	CONSÓRCIO SICOOB Nº 42439	5	
1.2.3.07.0003	628-9	CONSORCIO SICREDI Nº 622379	5	
1.2.3.08		(-) DEPRECIACÕES, AMORTIZAÇÕES E EXAUSTÕES ACUMULADAS	4	
1.2.3.08.0009	631-9	(-) DEP. ACUMU. COMPR. E PERIFÉRICOS	5	
1.2.3.08.0008	462-6	(-) DEPRECIACÕES DE MAQ. DE ESCRITÓRIO	5	
1.2.3.08.0003	53-1	(-) DEPRECIACÕES DE MÁQUINAS, EQUIPAMENTOS E FERRAMENTAS	5	
1.2.3.08.0002	52-3	(-) DEPRECIACÕES DE MÓVEIS E UTENSÍLIOS	5	
1.2.3.08.0004	54-0	(-) DEPRECIACÕES DE VEÍCULOS	5	

Handwritten signatures and initials at the bottom of the page.



Alfabetica

Classificação	Código	Descrição	Grau	Tipo
1.9		CONTAS DE COMPENSAÇÃO ATIVAS		2
1.9.3		OPERAÇÕES COM MATERIAL PRÓPRIO		3
1.9.3.01		REMESSA PARA DEMONSTRAÇÃO		4
1.9.3.01.0001	528-2	ENTRADA DE MERCADORIA OU BEM PARA DEMONSTRAÇÃO		5
1.9.3.02		REMESSA PARA CONCERTO		4
1.9.3.02.0001	458-8	MERCADORIAS REMETIDAS PARA CONCERTO		5
1.9.3.03		REMESSA DE BEM DE MERCADORIA EM COMODATO		4
1.9.3.03.0001	542-8	REMESSA DE BEM DE MERCADORIA PARA COMODATO		5
1.9.4		OPERAÇÃO COM MATERIAL DE TERCEIROS		3
1.9.4.01		ENTRADA DE MERCADORIA POR EMPRESTIMO		4
1.9.4.01.0001	541-0	BENS RECEBIDOS EM COMODATO		5
2		PASSIVO		1
2.1		PASSIVO CIRCULANTE		2
2.1.1		FORNECEDORES		3
2.1.1.01		FORNECEDORES NACIONAIS		4
2.1.1.01.0023	560-6	A. L. TURRA & CIA LTDA		5
2.1.1.01.0067	646-7	ABRIL COMUNICACOES S		5
2.1.1.01.0059	638-6	ADI SERVICOS GRAFICO		5
2.1.1.01.0024	561-4	ALDO COMPONENTES ELETRONICOS LTDA		5
2.1.1.01.0199	719-6	ALERI GRUBER & CIA LTDA - EPP		5
2.1.1.01.0172	653-0	AMVC LAR E LAZER LTDA		5
2.1.1.01.0046	612-2	APQIAR PSICOLOGIA CLINICA E ORGANIZACIONAL		5
2.1.1.01.0041	607-6	ARMADI E VISA MET LTDA ME		5
2.1.1.01.0016	553-3	AUTO MECANICA CHUMBO E ALDO LTDA - ME		5
2.1.1.01.0175	658-0	AUTO POSTO REGIAO		5
2.1.1.01.0038	600-9	BIGOLIN MATERIAIS DE CONSTRUCAO LTDA		5
2.1.1.01.0035	593-2	BOLSA DE LICITACOES E LEILÕES DO BRASIL		5
2.1.1.01.0206	729-3	BONDETECH INFORMATICA LTDA		5
2.1.1.01.0007	472-3	BRASSPRESS TRANSP URGENTES LTDA		5
2.1.1.01.0190	691-2	BS AUTO VIDROS LTDA - ME		5
2.1.1.01.0017	554-1	BZS INFORMATICA LTDA - ME		5
2.1.1.01.0032	590-8	CAMARGO VENDING LTDA		5
2.1.1.01.0062	641-6	CARLOS ALBERTO RAUBER		5
2.1.1.01.0174	657-2	CLEUSA APARECIDA DECHECHI CHAMBO		5
2.1.1.01.0182	666-1	CLEVERSON GERONIMO DOMINGUES		5
2.1.1.01.0036	594-0	CLOUD TECNOLOGIA DA INFORMACAO EIRELI		5
2.1.1.01.0030	575-4	CLR COMERCIO DE TINTAS LTDA		5
2.1.1.01.0205	728-5	CM COMERCIO DE PNEUS E PECAS LTDA		5
2.1.1.01.0069	648-3	COLMEIA VIDEOS		5
2.1.1.01.0060	639-4	COMERCIAL DESTRO LTDA		5
2.1.1.01.0178	661-0	CONDOMINIO RUPPENTHAL		5
2.1.1.01.0195	715-3	CONTROLID INDUSTRIA E COMERCIO DE HARDWA		5
2.1.1.01.0002	464-2	COOP DE ELETR E DES ECON DE MCR		5
2.1.1.01.0055	634-3	CR2 COMUNICACAO EMPRESARIAL LTDA		5
2.1.1.01.0186	686-6	CRISTIANO PETRY E CIA LTDA		5
2.1.1.01.0048	614-9	CRS MACIEL & LTDA		5
2.1.1.01.0054	633-5	CWG COMUNICACAO E MARKETING LTDA		5
2.1.1.01.0183	667-0	DAUTIN BLOCKCHAIN DOCUMENTOS DIGITAIS E		5
2.1.1.01.0058	637-8	EDITORIA O PRESENTE LTDA - EPP		5
2.1.1.01.0031	589-4	ELETRICA COSTA OESTE		5
2.1.1.01.0006	468-5	EXPRESSO PRINCESA DOS CAMPOS S/A		5
2.1.1.01.0064	644-0	FABRICA DO GRACHA AUTOMACAO LTDA - ME		5
2.1.1.01.0004	466-9	FINGERTECH IMP COM PROD TECN LTDA		5
2.1.1.01.0201	721-8	FLAVIO ERVINO SCHIMIDT SOC IND DE ADV		5
2.1.1.01.0177	660-2	FOLLMANN & MUNDT LTDA		5
2.1.1.01.0045	611-4	FOR ACCESS DESENVOLVEDOR WEB LTDA		5
2.1.1.01.0053	632-7	FUJIJOKA ELETRO IMAGE		5
2.1.1.01.0012	538-0	FURGOVEL CAM FRIG E FLURGÕES		5
2.1.1.01.0208	733-1	GILVANY HECK		5
2.1.1.01.0018	555-0	GRAFICA ESCALA LTDA - ME		5
2.1.1.01.0200	720-0	GRMS ASSISTENCIA TECNICA EM INFORMATICA		5
2.1.1.01.0189	690-4	H T E MATERIAIS DE CONSTRUCAO LTDA		5
2.1.1.01.0001	460-0	HENRY EQUIP ELETR E SIST		5
2.1.1.01.0044	610-6	HEXA COMERCIO E IMPORTACAO DE EQUIP		5
2.1.1.01.0033	591-6	HIPER MONTAGEM E MANUTENCAO DE EQUIP		5
2.1.1.01.0057	636-0	HOSPEDARE RESTAURANT		5
2.1.1.01.0065	645-9	ID SHOPPING COMERCIO		5
2.1.1.01.0179	662-9	IFARO SISTEMAS E GESTAO TECNOLOGIAS LTDA		5
2.1.1.01.0010	530-4	IRMÃOS SARKA LTDA		5
2.1.1.01.0203	723-4	J C BRINDES LTDA		5
2.1.1.01.0052	624-6	J C TIBOLA & CIA LTDA		5
2.1.1.01.0037	596-7	J NL DE CAMARGO - ME		5
2.1.1.01.0056	635-1	JARAGUA SUL INDUSTRIAL BRINDES LTDA		5
2.1.1.01.0194	714-5	JBTI ENGENHARIA E TECNOLOGIA DA INFORMAC		5
2.1.1.01.0029	567-3	KABUM COM ELETRONICOS S.A		5
2.1.1.01.0040	606-8	KHRONOS IND COM E SE		5
2.1.1.01.0192	693-9	KROMOVEIS PORTAS LTDA		5
2.1.1.01.0003	465-0	L MARCHETTI E CIA LTDA		5
2.1.1.01.0204	727-7	L F DEBORTOLI RESTAURANTE		5
2.1.1.01.0191	692-0	LIZANE MARIA RAIMUNDI		5

BURITIGUBU, MA  
 Proc. 1406002/2023  
 Fis. 1158  
 Rub. A

A

Handwritten signatures and initials at the bottom of the page.

Alfabetica

Classificação	Código	Descrição	Grau	Tipo
2.1.1.01.0068	647-5	LORENZI & TONEZER LTDA - M	5	
2.1.1.01.0043	609-2	M.A. BAGGIO & CIA LTDA	5	
2.1.1.01.0176	659-9	MAGESHOP.TECNOLOGIA DA INFORMACAO LTDA	5	
2.1.1.01.0025	562-2	MEGA MONTAGEM E MANUTENÇÃO DE EQUIP	5	
2.1.1.01.0009	599-1	MJ SCHIBICHEWSKI & CIA LTDA	5	
2.1.1.01.0042	608-4	MULTILASER INDUSTRIAL LTDA	5	
2.1.1.01.0028	565-7	NUTRICARD.ADM. DE BENEFICIOS LTDA	5	
2.1.1.01.0011	537-1	OPÇÃO.NET.INFORMATICA LTDA	5	
2.1.1.01.0171	652-1	OTTYMUZ - OTIMIZACAO	5	
2.1.1.01.0015	552-5	PASCOAL OLIVIO.FELIZE ME	5	
2.1.1.01.0202	722-6	PEREIRA E PAIVA INDUSTRIA E COMERCIO.LTD	5	
2.1.1.01.0209	734-0	PERSONALIZAR TOLEDO LTDA	5	
2.1.1.01.0050	622-0	PRATESPEL IND.E.COM. DE BOBINAS	5	
2.1.1.01.0197	717-0	PROTEMAR.COM.DE.EQUIP.DE.PROT.IND.LTDA	5	
2.1.1.01.0019	556-8	PRSOLDAS.MAQUINAS E FERRAMENTAS.LTDA	5	
2.1.1.01.0047	613-0	RAFAEL AUGUSTO.KAWACKI.SCHNEIDER - ME	5	
2.1.1.01.0181	665-3	REGIONAL.PRODUCOES.LTDA	5	
2.1.1.01.0034	592-4	REICHERT.E.CIA.LTDA	5	
2.1.1.01.0198	718-8	REVELEST.COMUNICACAO.VISUAL.LTDA.(11800)	5	
2.1.1.01.0049	615-7	RIMA.RONDON.IMPLEMENTOS.E.MAQ. AGRICOLAS	5	
2.1.1.01.0061	640-8	RONDON.COMERCIO.DE.P.	5	
2.1.1.01.0026	563-0	RONDOREL.LIVRARIA.E.PAPELARIA.LTDA.ME	5	
2.1.1.01.0014	548-7	RONDOTEC.COMERCIO.DE.EQUIP.DE.INFORMATICA	5	
2.1.1.01.0185	685-8	SABKA.PRESTACAO.DE.SERVICOS.AUTOMOTIVOS	5	
2.1.1.01.0193	699-8	SAD.CONSULTORIA.LTDA	5	
2.1.1.01.0020	557-6	SERGIO.OSMAR.ADAMS.EIRELL - ME	5	
2.1.1.01.0207	732-3	SERGIO.RAUL.SCHONE - ME	5	
2.1.1.01.0063	642-4	SERVICO.NAC. DE APRENDIZAGEM.COMERCIAL	5	
2.1.1.01.0022	559-2	SEVERINO.WALZINIAK & CIA.LTDA	5	
2.1.1.01.0027	564-9	SIDENEI PAULO.STEINBACH	5	
2.1.1.01.0173	654-8	STOPETROLEO.S.A. - COM.DER.DE.PETROL.L05	5	
2.1.1.01.0180	663-7	TLRIBEIRO.E.CIA.LTDA	5	
2.1.1.01.0021	558-4	TOLEAR.AR.CONDICIONADO.AUTOMOTIVO.LTDA	5	
2.1.1.01.0184	684-0	TOLEGRAF.IMPRESSOS.GRAFICOS.LTDA	5	
2.1.1.01.0008	527-4	TRIX.TECNOLOGIA.LTDA	5	
2.1.1.01.0013	547-9	TURRA.SEIBERT & CIA.LTDA	5	
2.1.1.01.0005	467-7	UNIVERSO.COM.DE.COMPUTADORES.LTDA	5	
2.1.1.01.0070	651-3	VISIONPAD.LTDA	5	
2.1.1.01.0196	716-1	VISUAL.COMERCIO.DE.BRINDES.LTDA	5	
2.1.1.01.0039	605-0	WALTER.NETO.CHAMBO	5	
2.1.2		EMPRÉSTIMOS, FINANCIAMENTOS E CONSÓRCIOS	3	
2.1.2.01		EMPRÉSTIMOS, FINANCIAMENTOS E CONSÓRCIOS	4	
2.1.2.01.0008	617-3	CONSÓRCIO.SICREDI.Nº.622568	5	
2.1.2.01.0007	669-6	SICQOB.C.P. - CONTRATO.Nº.159826	5	
2.1.2.01.0006	573-8	SICREDI	5	
2.1.2.01.0011	737-4	SICREDI.C.P. - CONTRATO.Nº.C11632813	5	
2.1.2.01.0009	730-7	SICREDI.C.P. - CONTRATO.Nº.C11633147	5	
2.1.2.01.0010	731-5	SICREDI.C.P. - CONTRATO.Nº.C21633428	5	
2.1.2.03		ENCARGOS FINANCEIROS A APROPRIAR	4	
2.1.2.03.0001	740-4	(-) ENCARGOS FINANCEIROS A APROPRIAR	5	
2.1.3		OBRIGAÇÕES TRABALHISTAS E PREVIDENCIÁRIAS	3	
2.1.3.01		OBRIGAÇÕES TRABALHISTAS	4	
2.1.3.01.0001	153-8	13º.SALÁRIO.A.PAGAR	5	
2.1.3.01.0007	588-6	CONVENIO.MÉDICO.A.PAGAR	5	
2.1.3.01.0009	725-0	CONVENIO.MERCADO.A.PAGAR	5	
2.1.3.01.0002	154-6	FERIAS.A.PAGAR	5	
2.1.3.01.0008	695-5	PENSÃO.ALIMENTICIA.DE.EMPREGADO.A.PAGAR	5	
2.1.3.01.0006	158-9	PRO-LABORE.A.PAGAR	5	
2.1.3.01.0004	156-2	SALARIOS.A.PAGAR	5	
2.1.3.02		OBRIGAÇÕES PREVIDENCIÁRIAS	4	
2.1.3.02.0001	159-7	CONTRIBUIÇÃO.A.SINDICATOS.A.RECOLHER	5	
2.1.3.02.0002	160-0	CONTRIBUIÇÃO.CONFEDERATIVA.A.RECOLHER	5	
2.1.3.02.0003	161-9	FGTS.A.RECOLHER	5	
2.1.3.02.0004	162-7	INSS.A.RECOLHER	5	
2.1.3.02.0007	359-0	INSS.SI.PRO-LABORE.A.RECOLHER	5	
2.1.4		OBRIGAÇÕES TRIBUTÁRIAS	3	
2.1.4.01		IMPOSTOS E CONTRIBUIÇÕES A RECOLHER	4	
2.1.4.01.0008	173-2	ICMS.A.RECOLHER	5	
2.1.4.01.0001	165-1	IRRF.A.RECOLHER.(RETIDO.DE.PF)	5	
2.1.4.01.0009	174-0	SIMPLES.NACIONAL.A.RECOLHER	5	
2.1.5		OUTRAS OBRIGAÇÕES	3	
2.1.5.02		CONTAS A PAGAR	4	
2.1.5.02.0001	180-5	ALUGUEL.A.PAGAR	5	
2.1.5.02.0003	182-1	HONORÁRIOS.CONTABEIS.A.PAGAR	5	
2.1.5.02.0004	742-0	TAXA.ASSOC. EMPRE. DE.TEC. DE INF. A.PAGAR	5	
2.1.5.03		ENERGIA ELÉTRICA, ÁGUA E TELEFONE A PAGAR	4	
2.1.5.03.0007	621-1	CONSÓRCIO.SICREDI.Nº.622370	5	

BURITIGUPU-MA  
 Proc. 14060028/2023  
 Fis. 1958  
 Rub. AA

\*

P

AA

Alfabetica

Classificação	Código	Descrição	Grau	Tipo
2.1.5.03.0002	178-3	ENERGIA ELETRICA A PAGAR	5	
2.1.5.03.0006	620-3	SICREDI CONSÓRCIO Nº. 622379	5	
2.1.5.03.0003	179-1	TELEFONE A PAGAR	5	
2.1.5.04		SEGUROS	4	
2.1.5.04.0001	576-2	HDI SEGUROS S.A	5	
2.1.5.04.0002	595-9	J.MALICELLI SEGURADORA S.A	5	
2.1.5.04.0006	735-8	LIBERTY SEGUROS	5	
2.1.5.04.0005	697-1	MAPFRE SEGUROS GERAIS S/A	5	
2.1.5.04.0003	604-1	SULAMÉRICA CIA NACIONAL DE SEGUROS	5	
2.1.5.04.0004	616-5	ZURICH SEGUROS	5	
2.1.6		DIVIDENDOS, PARTICIPAÇÕES E JUROS SOBRE O CAPITAL PRÓPRIO	3	
2.1.6.01		DIVIDENDOS	4	
2.1.6.01.0002	184-8	DIVIDENDOS A PAGAR	5	
2.2		PASSIVO NÃO CIRCULANTE	2	
2.2.1		EMPRÉSTIMOS E FINANCIAMENTOS	3	
2.2.1.01		EMPRÉSTIMOS NACIONAIS	4	
2.2.1.01.0002	670-0	BANCO SICCOB LP	5	
2.2.1.01.0001	574-6	SICREDI LP	5	
2.3		PATRIMÔNIO LÍQUIDO	2	
2.3.1		CAPITAL SOCIAL	3	
2.3.1.01		CAPITAL SOCIAL SUBSCRITO	4	
2.3.1.01.0001	189-9	CAPITAL SOCIAL	5	
2.3.3		RESULTADOS ACUMULADOS	3	
2.3.3.01		RESULTADOS ACUMULADOS	4	
2.3.3.01.0004	625-4	AJUSTES DE EXERCÍCIOS ANTERIORES	5	
2.3.3.01.0003	463-4	LUCROS ACUMULADOS	5	
2.3.3.01.0002	185-3	RESULTADO DO EXERCÍCIO EM CURSO	5	
2.9		CONTAS DE COMPENSAÇÃO PASSIVAS	2	
2.9.3		OPERAÇÕES COM MATERIAL PRÓPRIO	3	
2.9.3.02		REMESSA PARA CONSERTO	4	
2.9.3.02.0001	459-6	MERC. REMETIDA PARA CONSERTO	5	
2.9.3.03		REMESSA DE BEM DE MERCADORIA PARA COMODATO	4	
2.9.3.03.0001	543-6	REMESSA DE BEM DE MERCADORIA PARA COMODATO	5	
2.9.3.04		ENTRADA DE MERCADORIA PARA DEMONSTRAÇÃO	4	
2.9.3.04.0001	549-5	ENTRADA DE MERCADORIA PARA DEMONSTRAÇÃO	5	
2.9.4		OPERAÇÃO COM MATERIAIS DE TERCEIROS	3	
2.9.4.01		MERADORIAS EMPRESTADAS	4	
2.9.4.01.0001	540-1	BENS RECEBIDOS EM COMODATO	5	
3		RECEITAS	1	
3.1		RECEITAS OPERACIONAIS	2	
3.1.1		RECEITA BRUTA DE VENDAS E SERVIÇOS	3	RB
3.1.1.01		RECEITA BRUTA DE VENDAS DE PRODUTOS E MERCADORIAS	4	
3.1.1.01.0001	200-3	REVENDA DE MERCADORIAS	5	
3.1.1.02		RECEITA DA PRESTAÇÃO DE SERVIÇO	4	
3.1.1.02.0001	203-8	RECEITA COM SERVIÇOS PRESTADOS	5	
3.1.2		(-) DEDUÇÕES DA RECEITA BRUTA	3	DR
3.1.2.01		(-) CANCELAMENTO E DEVOLUÇÕES	4	
3.1.2.01.0002	550-9	DESCONTOS CONCEDIDOS	5	
3.1.2.01.0001	204-6	DEVOLUÇÕES DE VENDAS	5	
3.1.2.02		(-) IMPOSTOS INCIDENTES SOBRE VENDAS E SERVIÇOS	4	
3.1.2.02.0004	210-0	(-) ISSQN	5	
3.1.2.02.0003	209-7	(-) SIMPLES NACIONAL	5	
3.1.3		RECEITAS FINANCEIRAS	3	DO1
3.1.3.01		JUROS E DESCONTOS	4	
3.1.3.01.0004	744-7	CREDITO DE REEMBOLSO DE EVENTO INVEST_XP	5	
3.1.3.01.0003	215-1	DESCONTOS FINANCEIROS OBTIDOS	5	
3.1.3.01.0002	214-3	JUROS ATIVOS	5	
3.1.3.03		GANHOS COM APLICAÇÕES FINANCEIRAS	4	
3.1.3.03.0001	579-7	RENDIMENTO AÇÕES	5	
3.1.3.03.0003	582-7	RENDIMENTO APLICAÇÕES FINANCEIRAS	5	
3.1.3.03.0002	580-0	RENDIMENTO DE CADERN. DE POLIPANÇA	5	
3.1.3.03.0005	743-9	TAXA DE REMUNERAÇÃO S/AÇÕES	5	
3.1.4		RECEITAS COM PART. SOCIETARIAS	3	DO5
3.1.4.01		DIVIDENDOS E LUCROS DISTRIBUIDOS	4	
3.1.4.01.0003	655-6	DISTRIBUIÇÃO DE RESULTADOS SICCOB	5	
3.1.4.01.0001	577-0	DISTRIBUIÇÃO DE RESULTADOS SICREDI	5	
3.1.4.01.0005	680-7	DIVIDENDOS AÇÕES	5	
3.1.4.01.0006	681-5	JUROS S/CAPITAL AÇÕES	5	

BURITICUPU-MA  
Proc. 1000007 2023  
Fls. 159  
Rub. A

✱

*[Handwritten signatures]*

Alfabetica

Classificação	Código	Descrição	Grau	Tipo
3.1.4.01.0004	656-4	JUROS.SI.CAPITAL.SICQOB	5	
3.1.4.01.0002	578-9	JUROS.SI.CAPITAL.SICREDI	5	
3.1.5		OUTRAS RECEITAS OPERACIONAIS	3	DO5
3.1.5.01		RECEITAS DIVERSAS	4	
3.1.5.01.0001	469-3	AVISO.PREVIQ.NÃO.TRABALHADO	5	
3.1.5.01.0003	545-2	DEDUÇÃO.INSS.SAL.MATERNIDADE.13°.SAL	5	
3.1.5.01.0002	536-3	MERC.RECEBIDA.EM.BONIFICAÇÃO.OLI.BRINDE	5	
3.2		RECEITAS NÃO-OPERACIONAIS	2	
3.2.1		RESULTADOS NÃO-OPERACIONAIS	3	RN1
3.2.1.02		LUCROS NA ALIENAÇÃO DO IMOBILIZADO	4	
3.2.1.02.0004	221-6	LUCROS.NA.ALIENAÇÃO.DE.VEICULOS	5	
3.2.2		DEDUÇÕES DE ALIEN. BENS PERMANENTES	3	DO5
3.2.2.01		CUSTO DE ALIEN. DE IMOBILIZADO	4	
3.2.2.01.0008	707-2	CUSTO.DA.ALIEN.DE.VEICULOS	5	
3.2.3		OUTRAS RECEITAS OPERACIONAIS	3	
3.2.3.01		OUTRAS RECEITAS OPERACIONAIS	4	
3.2.3.01.0001	710-2	DESPESAS.ACESSÓRIAS.COM.VENDAS	5	DO5
4		CUSTOS E DESPESAS	1	
4		CUSTOS	2	
4		CUSTOS	3	CT
4.1.1.01		CUSTO DE MERCADORIA VENDIDA	4	
4.1.1.01.0001	237-2	CUSTO.DE.MERCADORIA.VENDIDA	5	
4.1.2		CUSTO DOS PRODUTOS VENDIDOS	3	CT
4.1.2.05		OUTROS CUSTOS	4	
4.1.2.05.0001	252-6	MATERIAL.DE.USO.E.CONSUMO	5	
4.2		DESPESAS	2	
4.2.1		DESPESAS OPERACIONAIS	3	DO0
4.2.1.01		DESPESAS TRABALHISTAS	4	
4.2.1.01.0001	255-0	13°.SALÁRIO	5	
4.2.1.01.0002	256-9	ADICIONAL.DE.FERIAS	5	
4.2.1.01.0003	257-7	AVISO.PREVIQ.INDENIZADO	5	
4.2.1.01.0014	470-7	BOLSA.AUXILIO.CIEE/PR	5	
4.2.1.01.0006	260-7	EXAME.ADMISSIONAL.E.DEMISSIONAL	5	
4.2.1.01.0007	261-5	FERIAS	5	
4.2.1.01.0016	683-1	PARTICIPAÇÕES.DE.EMPREGADOS	5	
4.2.1.01.0011	265-8	PRO-LABORE	5	
4.2.1.01.0012	266-6	SALARIOS	5	
4.2.1.01.0015	650-5	VALE.ALIMENTAÇÃO	5	
4.2.1.02		ENCARGOS SOCIAIS	4	
4.2.1.02.0001	267-4	FGTS	5	
4.2.1.03		DESPESAS GERAIS	4	
4.2.1.03.0002	272-0	AGUA.E.ESGOTO	5	
4.2.1.03.0003	273-9	ALUGUEL	5	
4.2.1.03.0004	274-7	ASSISTENCIA.CONTÁBIL.E.JURIDICA	5	
4.2.1.03.0043	629-7	BENS.DE.PEQUENO.VALOR	5	
4.2.1.03.0006	276-3	BRINDES.E.BONIFICAÇÕES	5	
4.2.1.03.0007	277-1	COMBUSTIVEIS.E.LUBRIFICANTES	5	
4.2.1.03.0005	275-5	CONDOMÍNIO	5	
4.2.1.03.0010	280-1	COPIAS.E.DERIVADOS	5	
4.2.1.03.0011	281-0	CORREIOS.E.MALOTES	5	
4.2.1.03.0012	282-5	DEPRECIações.E.AMORTIZAÇÕES	5	
4.2.1.03.0041	572-0	DESPESAS.CARTORARIAS	5	
4.2.1.03.0039	539-8	DESPESAS.COM.INTERNET	5	
4.2.1.03.0013	283-6	DESPESAS.COM.VEICULOS	5	
4.2.1.03.0014	284-4	DISPENDIOS.COM.ALIMENTAÇÃO	5	
4.2.1.03.0015	285-2	ENERGIA.ELETRICA	5	
4.2.1.03.0017	287-9	FRETES.E.CARRETOS	5	
4.2.1.03.0038	535-5	MANUT.MÁQUINAS.E.EQUIPAMENTOS.ESCRITÓRIO	5	
4.2.1.03.0095	712-9	MANUTENÇÃO.DE.SITE	5	
4.2.1.03.0040	546-0	MANUTENÇÃO.DO.VEICULO	5	
4.2.1.03.0021	291-7	MATERIAL.DE.ESCRITÓRIO	5	
4.2.1.03.0022	292-5	MATERIAL.DE.LIMPEZA	5	
4.2.1.03.0023	293-3	MATERIAL.DE.USO.E.CONSUMO	5	
4.2.1.03.0024	294-1	PEDAGIOS	5	
4.2.1.03.0025	295-0	PROPAGANDA.E.PUBLICIDADE	5	
4.2.1.03.0096	724-2	REMESSA.DE.AMOSTRA.GRATIS	5	
4.2.1.03.0094	694-7	SEGURO.DE.VIDA.FUNCIIONARIOS	5	
4.2.1.03.0026	296-8	SEGUROS	5	
4.2.1.03.0028	298-4	SERVIÇO.DE.TERCEIROS.(PJ)	5	
4.2.1.03.0045	664-5	TAXA.ASSOCIAÇÃO.EMPRE.DE.TEC.DE.INF.E.COMUN	5	
4.2.1.03.0036	471-5	TAXA.CIEE/PR	5	
4.2.1.03.0042	603-3	TAXAS.ADMIN.DE.CONSÓRCIOS	5	
4.2.1.03.0029	299-2	TAXAS.ASSOCIAÇÃO.COMERCIAL	5	
4.2.1.03.0093	676-9	TAXAS.E.EMOLUMENTOS.AÇÕES	5	
4.2.1.03.0030	300-0	TAXAS.E.EMOLUMENTOS.LEGAIS	5	

BURITIGUPE-MA  
 Proc. 10.06002/2023  
 Fis. 1160  
 Rub. 1160

★

b

Alfabética

Classificação	Código	Descrição	Grau	Tipo
4.2.1.03.0032	302-6	TAXAS.PREFEITURA	5	
4.2.1.03.0034	309-3	TELEFONE	5	
4.2.1.03.0044	649-1	TX ADM.CONV.MÉDICO	5	
4.2.1.03.0001	306-9	VIAGENS.E ESTADIAS	5	
4.2.3		DESPESAS OPERACIONAIS FINANCEIRAS	3	DO2
4.2.3.01		DESPESAS COM ATUALIZAÇÕES	4	
4.2.3.01.0004	585-1	COMISSÃO.LEILOEIRA	5	
4.2.3.01.0001	312-3	COMISSÕES.BANCARIAS	5	
4.2.3.01.0005	682-3	CUSTOS/DESPESAS.COM.AÇÕES	5	
4.2.3.01.0003	314-0	VARIAÇÃO.MONETÁRIA.PASSIVA	5	
4.2.3.02		JUROS E DESCONTOS	4	
4.2.3.02.0001	315-8	DESCONTOS.CONCEDIDOS	5	
4.2.3.02.0003	317-4	JUROS.PASSIVOS	5	
4.2.3.03		PERDAS MERCADO FINANCEIRO	4	
4.2.3.03.0002	709-9	PERDAS.EM.AÇÕES.FINANCEIRAS	5	
4.2.3.03.0001	708-0	PERDAS.EM.APLICAÇÕES.FINANCEIRAS	5	
4.2.4		DESPESAS OPERACIONAIS-TRIBUTARIAS	3	DO0
4.2.4.01		IMPOSTOS/TAXAS E CONTRIBUIÇÕES	4	
4.2.4.01.0010	696-3	ICMS	5	
4.2.4.01.0002	319-0	IOF	5	
4.2.4.01.0004	321-2	IPTU	5	
4.2.4.01.0005	322-0	IPVA/LICENCIAMENTO	5	
4.2.4.01.0007	581-9	IRRF	5	
4.2.4.01.0008	674-2	IRRF.SOB/AÇÕES	5	
4.2.4.01.0006	457-0	OUTROS.TRIBUTOS	5	
4.2.4.02		MULTAS	4	
4.2.4.02.0004	566-5	MULTAS.DE.TRÂNSITO	5	
5		CONTAS DE FECHAMENTO DE BALANÇO	1	
5.1		CONTAS DE APURAÇÕES FINAIS	2	
5.1.3		RESULTADO DO EXERCÍCIO	3	
5.1.3.01		RESULTADO DO EXERCÍCIO	4	
5.1.3.01.0001	338-7	RESULTADO.LÍQUIDO.DO.EXERCÍCIO	5	

BURITICUPU-MA  
 Proc. 1406002 2023  
 Fis. 1161  
 Rub. A

A

b CA

**CARTA DE RESPONSABILIDADE DA ADMINISTRAÇÃO**

MARECHAL CÂNDIDO RONDON-PR, 31 DE DEZEMBRO DE 2022

Declarante : **WORKSERV DESENVOLVIMENTO E COMERCIO DE SOFTWARES LTDA**  
 CNPJ : 10.786.517/0001-01  
 Período base: 2022

BURITICUPU-MA  
 Proc. 1406007/2023  
 Fls. 1162  
 Rub. AA

À  
 GILMAR JOSE MINKS  
 CRC: 024369/0-1-PR  
 RUA PERNAMBUCO, 750  
 MAL CANDIDO RONDON-PR  
 85.960-000

PREZADOS SENHORES:

DECLARAMOS PARA OS DEVIDOS FINS, COMO ADMINISTRADOR E RESPONSÁVEL LEGAL DA EMPRESA ACIMA IDENTIFICADA, QUE AS INFORMAÇÕES RELATIVAS AO PERÍODO BASE ACIMA IDENTIFICADO, FORNECIDAS A VOSSAS SENHORIAS PARA ESCRITURAÇÃO E ELABORAÇÃO DAS DEMONSTRAÇÕES CONTÁBEIS, OBRIGAÇÕES ACESSÓRIAS, APURAÇÃO DE TRIBUTOS E ARQUIVOS ELETRÔNICOS EXIGIDOS PELA FISCALIZAÇÃO FEDERAL, ESTADUAL, MUNICIPAL, TRABALHISTA E PREVIDENCIÁRIA SÃO FIDEDIGNAS.

TAMBÉM DECLARAMOS:

- (A) QUE OS CONTROLES INTERNOS ADOTADOS PELA NOSSA EMPRESA SÃO DE RESPONSABILIDADE DA ADMINISTRAÇÃO E ESTÃO ADEQUADOS AO TIPO DE ATIVIDADE E VOLUME DE TRANSAÇÕES;
  - (B) QUE NÃO REALIZAMOS NENHUM TIPO DE OPERAÇÃO QUE POSSA SER CONSIDERADA ILEGAL, FRENTE À LEGISLAÇÃO VIGENTE;
  - (C) QUE TODOS OS DOCUMENTOS E/OU INFORMAÇÕES QUE GERAMOS E RECEBEMOS DE NOSSOS FORNECEDORES, ENCAMINHADOS PARA A ELABORAÇÃO DA ESCRITURAÇÃO CONTÁBIL E DEMAIS SERVIÇOS CONTRATADOS, ESTÃO REVESTIDOS DE TOTAL IDONEIDADE;
  - (D) QUE OS ESTOQUES REGISTRADOS EM CONTA PRÓPRIA FORAM POR NÓS CONTADOS E LEVANTADOS FISICAMENTE E AVALIADOS DE ACORDO COM A POLÍTICA DE MENSURAÇÃO DE ESTOQUE DETERMINADA PELA EMPRESA E PERFAZEM A REALIDADE DO PERÍODO BASE ACIMA IDENTIFICADO.
  - (E) QUE AS INFORMAÇÕES FORAM REGISTRADAS NO CONTROLE INTERNO, SÃO CONTROLADAS E VALIDADAS COM DOCUMENTAÇÃO ADEQUADA, SENDO DE NOSSA INTEIRA RESPONSABILIDADE TODO O CONTEÚDO DO BANCO DE DADOS E ARQUIVOS ELETRÔNICOS GERADOS.
- ALÉM DISSO, DECLARAMOS QUE NÃO EXISTEM QUAISQUER FATOS OCORRIDOS NO PERÍODO BASE QUE AFETAM OU POSSAM AFETAR AS DEMONSTRAÇÕES CONTÁBEIS OU, AINDA, A CONTINUIDADE DAS OPERAÇÕES DA EMPRESA.

TAMBÉM CONFIRMAMOS QUE NÃO HOUE:

- (A) FRAUDE ENVOLVENDO A ADMINISTRAÇÃO OU EMPREGADOS EM CARGOS DE RESPONSABILIDADE OU CONFIANÇA;
- (B) FRAUDE ENVOLVENDO TERCEIROS QUE PODERIAM TER EFEITO MATERIAL NAS DEMONSTRAÇÕES CONTÁBEIS;
- (C) VIOLAÇÃO DE LEIS, NORMAS OU REGULAMENTOS CUJOS EFEITOS DEVERIAM SER CONSIDERADOS PARA DIVULGAÇÃO NAS DEMONSTRAÇÕES CONTÁBEIS, OU MESMO DAR ORIGEM AO REGISTRO DE PROVISÃO PARA CONTINGÊNCIAS PASSIVAS.

ATENCIOSAMENTE,

\_\_\_\_\_  
 CARLOS EDUARDO ZANQUETTA CARDOZO  
 SOCIO ADMINISTRADOR  
 CPF: 045.143.419-67

*[Handwritten signatures]*

CNPJ: 10.786.517/0001-01  
Consolidação: Empresa

Mês/Ano: 12/2022

Estabelecimento: 01 - WORKSERV DESENV E COM DE SOFTWARES LTDA - 10.786.517/0001-01

## Notas Explicativas Gerais 0001 -

### 1. CONTEXTO OPERACIONAL

A EMPRESA WORKSERV DESENVOLVIMENTO E COMERCIO DE SOFTWARES LTDA, CADASTRADA NO CNPJ SOB O NÚMERO 10.786.517/0001-01, CONSTITUÍDA EM 22/04/2009, TRIBUTADA PELO SIMPLES NACIONAL COM APURAÇÃO MENSAL, TEM COMO OBJETO DE EXPLORAÇÃO O COMERCIO VAREJISTA DE EQUIPAMENTOS E SUPRIMENTOS DE INFORMÁTICA, DESENVOLVIMENTO DE PROGRAMAS DE COMPUTADOR SOB ENCOMENDA, MANUTENÇÃO E REPARAÇÃO DE RELÓGIOS PONTO E PRODUTOS DE INFORMÁTICA, DESENVOLVIMENTO E LICENCIAMENTO DE PROGRAMAS DE COMPUTADOR CUSTOMIZÁVEIS, DESENVOLVIMENTO E LICENCIAMENTO DE PROGRAMAS DE COMPUTADOR NÃO-CUSTOMIZÁVEIS, SUPORTE TÉCNICO, MANUTENÇÃO E OUTROS SERVIÇOS EM TECNOLOGIA DA INFORMAÇÃO, ALUGUEL DE EQUIPAMENTOS DE CARTÃO-PONTO, ATIVIDADES DE MONITORAMENTO DE SISTEMAS DE SEGURANÇA ELETRÔNICO, TRATAMENTO DE DADOS, PROVEDORES DE SERVIÇOS DE APLICAÇÃO E SERVIÇOS DE HOSPEDAGEM NA INTERNET, REPARAÇÃO E MANUTENÇÃO DE COMPUTADORES E DE EQUIPAMENTOS PERIFÉRICOS E ALUGUEL DE MÁQUINAS E EQUIPAMENTOS PARA ESCRITÓRIO. COM SEDE NO MUNICÍPIO DE MARECHAL CÂNDIDO RONDON - PR, NA RUA SÃO PAULO, Nº 909, SALA 601, 6º ANDAR, EDIFÍCIO COMERCIAL ESPELHO DAS ÁGUAS, CENTRO.

### 2. DEMONSTRAÇÕES CONTÁBEIS

AS DEMONSTRAÇÕES CONTÁBEIS ENCERRADAS EM 31 DE DEZEMBRO DE 2022 E 31 DE DEZEMBRO DE 2021 (COMPARATIVAS), AQUI COMPREENDIDOS: BALANÇO PATRIMONIAL, DEMONSTRAÇÃO DO RESULTADO, DEMONSTRAÇÃO DO RESULTADO ABRANGENTE (DRA), DEMONSTRAÇÃO DAS MUTAÇÕES DO PATRIMÔNIO LÍQUIDO (DMPL) E DEMONSTRAÇÃO DOS FLUXOS DE CAIXA (DFC), FORAM ELABORADAS A PARTIR DE DIRETRIZES CONTÁBEIS E DOS PRECEITOS DA LEGISLAÇÃO COMERCIAL, LEI 10.406/2002 E DEMAIS LEGISLAÇÕES APLICÁVEIS E AOS PRINCÍPIOS CONTÁBEIS.

O RESULTADO É APURADO DE ACORDO COM O REGIME DE COMPETÊNCIA, QUE ESTABELECE QUE AS RECEITAS E DESPESAS DEVAM SER INCLUÍDAS NA APURAÇÃO DOS RESULTADOS DOS PERÍODOS EM QUE OCORREREM, SEMPRE SIMULTANEAMENTE QUANDO SE CORRELACIONAREM, INDEPENDENTEMENTE DE RECEBIMENTO OU PAGAMENTO.

### 3. MOEDA FUNCIONAL E DE APRESENTAÇÃO

AS DEMONSTRAÇÕES CONTÁBEIS ESTÃO APRESENTADAS EM REAIS, QUE É A MOEDA FUNCIONAL DA EMPRESA.

### 4. PRINCIPAIS PRÁTICAS CONTÁBEIS

#### A) DISPONÍVEL

SÃO CONSIDERADOS SALDOS EM CAIXA, CONTAS BANCÁRIAS E APLICAÇÕES FINANCEIRAS DE LIQUIDEZ IMEDIATA.

#### B) ADIANTAMENTO DE VALORES A RECEBER

SÃO REGISTRADOS PELO VALOR PROVÁVEL DE REALIZAÇÃO.

#### C) NÃO CIRCULANTE

OS DIREITOS REALIZÁVEIS E AS OBRIGAÇÕES VENCÍVEIS APÓS OS 12 MESES SUBSEQUENTES À DATA DAS DEMONSTRAÇÕES CONTÁBEIS SÃO CONSIDERADOS COMO NÃO CIRCULANTES.

#### D) CAPITAL SOCIAL

O CAPITAL SOCIAL DA EMPRESA, NO VALOR DE R\$ 600.000,00 (SEISCENTOS MIL REAIS) É FORMADO POR COTAS PARTES NO VALOR DE R\$ 1,00 (UM REAL) CADA, REFERENTES A DOIS SÓCIOS EM 31 DE DEZEMBRO DE 2022.

#### E) RECEITAS E DESPESAS

AS RECEITAS E AS DESPESAS SÃO RECONHECIDAS PELO REGIME DE COMPETÊNCIA. AS RECEITAS RECEBIDAS EM FORMA NÃO MONETÁRIA SÃO REGISTRADA PELO SEU VALOR JUSTO.

### 5. INSTRUMENTOS FINANCEIROS

OS INSTRUMENTOS FINANCEIROS DA ENTIDADE COMPÕEM-SE DO CAIXA, CONTAS BANCÁRIAS E



CNPJ: 10.786.517/0001-01  
Consolidação: Empresa

Mês/Ano: 12/2022

APLICAÇÕES FINANCEIRAS DE LIQUIDEZ IMEDIATA. SÃO REGISTRADOS PELO SEU VALOR JUSTO.

MARECHAL CÂNDIDO RONDON - PR, 31 DE DEZEMBRO DE 2022.

CARLOS EDUARDO ZANQUETTA CARDOZO  
SOCIO ADMINISTRADOR  
CPF 045.143.419-67

GILMAR JOSE MINKS  
CONTADOR  
CRC 024369/O-1

↓

PA

AA



BURITIGUAPU-MA  
Proc. 1406092/2023  
Fls. 1963  
Rub. AA

PAGINA: 00370

**TERMO DE ENCERRAMENTO**

Contém este LIVRO DIÁRIO número 014 (quatorze), 00370 (trezentas e setenta) PAGINAS numeradas eletronicamente do número 00001 ao número 00370 e se destinou a escrituração dos lançamentos das operações próprias do estabelecimento do contribuinte abaixo identificado, referentes ao período de 01/01/2022 a 31/12/2022

Razão Social: WORKSERV DESENVOLVIMENTO E COMERCIO DE SOFTWARES LTDA  
Endereço: RUA SÃO PAULO, 909, SALA 601  
Bairro: CENTRO  
Cidade: MARECHAL CÂNDIDO RONDON  
Estado: PR  
CEP: 85.960-000  
Registro na Junta Comercial do Paraná: 41206458642  
Data do Registro: 22/04/2009  
Inscrição Estadual: 90478123-10  
C.N.P.J./C.P.F.: 10.786.517/0001-01

MARECHAL CÂNDIDO RONDON , 31 de Dezembro de 2022

\_\_\_\_\_  
CARLOS EDUARDO ZANQUETTA CARDOZO  
SOCIO ADMINISTRADOR  
RG: 7.500.065-0 SSP/PR  
CPF: 045.143.419-67

\_\_\_\_\_  
GILMAR JOSE MINKS  
CONTADOR  
CPF: 407.810.119-49  
CRC: 024369/O-1 UF: PR





BURITICUPU-MA  
Proc. 1000002 2023  
Fis. 1466  
RUB. AA

## ASSINATURA ELETRÔNICA

Certificamos que o ato da empresa WORKSERV DESENVOLVIMENTO E COMERCIO DE SOFTWARES LTDA consta assinado digitalmente por:

IDENTIFICAÇÃO DO(S) ASSINANTE(S)	
CPF/CNPJ	Nome
04514341967	CARLOS EDUARDO ZANQUETTA CARDOZO
40781011949	GILMAR JOSE MINKS



CERTIFICO A AUTENTICAÇÃO EM 27/03/2023 12:22 SOB Nº 20232081085.  
PROTOCOLO: 232081085 DE 24/03/2023. NIRE: 41206458642.  
WORKSERV DESENVOLVIMENTO E COMERCIO DE SOFTWARES LTDA

ALEXANDRE SCHEMBERG  
RESPONSÁVEL PELA AUTENTICAÇÃO  
CURITIBA, 27/03/2023  
empresafacil.pr.gov.br

AA

AA

\*



BURITICUPU, MA  
Proc. 1406002/2023  
Fls. 1462  
Rub. #

TERMO DE AUTENTICAÇÃO - LIVRO DIGITAL

Declaro exatos os Termos de Abertura e de Encerramento do Livro Digital com características abaixo, conferido e autenticado por alexandre schemberg, sob a autenticidade nº 12304087240 em 27/03/2023, protocolo 232081085. Para validação de Autenticação dos Termos, deverá ser acessado o Portal de Serviços / verificação de documentos do Empreendedor (<http://www.empresafacil.pr.gov.br>) e informar o código de verificação.

Identificação de Empresa

Nome Empresarial:	WORKSERV DESENVOLVIMENTO E COMERCIO DE SOFTWARES LTDA
Número de Registro:	41206458642
CNPJ:	10786517000101
Município:	Marechal Cândido Rondon

Identificação de Livro Digital

Tipo de Livro:	DIÁRIO
Número de Ordem:	14
Início e Termina da Escrituração:	01/01/2022 - 31/12/2022

Assinante(s)

Nome

CRC/OAB

04514341967	CARLOS EDUARDO ZANQUETTA CARDOZO	
40781011949	GILMAR JOSE MINKS	PR024369/O-1

+



CERTIFICO A AUTENTICAÇÃO EM 27/03/2023 12:22 SOB Nº 20232081085.  
PROTOCOLO: 232081085 DE 24/03/2023. CÓDIGO DE VERIFICAÇÃO:  
12304087240. NIRE: 41206458642.  
WORKSERV DESENVOLVIMENTO E COMERCIO DE SOFTWARES LTDA

ALEXANDRE SCHEMBERG  
RESPONSÁVEL PELA AUTENTICAÇÃO  
CURITIBA, 27/03/2023  
[empresafacil.pr.gov.br](http://empresafacil.pr.gov.br)



# MUNICÍPIO DE TOLEDO

Estado do Paraná  
Secretaria da Administração

BURITICUPU-MA  
Proc. 1906002/2023  
Fis. 1468  
Rub. AA

## ATESTADO DE CAPACIDADE TÉCNICA

Atestamos para os devidos fins que a empresa WORKSERV DESENVOLVIMENTO E COMÉRCIO DE SOFTWARES LTDA, CNPJ 10.786.517/000101 presta serviços para o Município de Toledo-PR através do contrato nº 0678/2019, para a locação de "software, gestão do registro eletrônico de controle de assiduidade, locação de equipamentos para registro (hardware) e leitura biométrica, serviços de instalação e manutenção dos equipamentos, implantação, conversão e migração de dados legados, customização, testes, suporte técnico, treinamento, atualização de versão que garantam as alterações corretivas, evolutivas e as que vierem a ser exigidas pela legislação", conforme a seguir:

LOTE	ITEM	COD	DESCRIÇÃO	QTDE	UNID.	MARCA
01	1	47143	Hora técnica para customização e desenvolvimento de software	500	HT	Binär Tech/ Biofinger
01	2	43691	Implantação de sistema, conversão de dados, treinamento.	1	UN	Binär Tech/ Biofinger
01	3	50765	Licença de uso para registro do controle de assiduidade via mobile	6.000	UN	Binär Tech/ Biofinger
01	4	50764	Locação de equipamento para registro e leitura biométrica, com suporte e manutenção	1.920	UN	Henry/Pri- mme Acesso
01	5	50763	Locação de software para gestão do registro eletrônico de controle de assiduidade com suporte e manutenção	24	MES	Binär Tech / Biofinger

Declaramos que os compromissos são executados na forma declarada, bem como inexistente, até esta data, qualquer fato que desabone a sua idoneidade técnica.

Toledo, 21 de novembro de 2022.

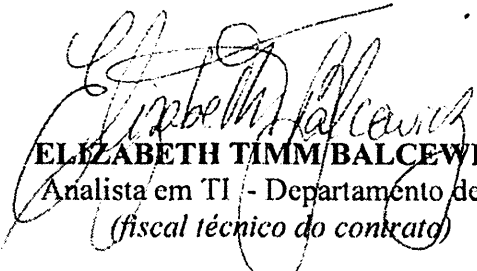
  
**ELIZABETH TIMM/BALCEWICZ**  
Analista em TI - Departamento de TI  
(fiscal técnico do contrato)

**COMPROVAÇÃO DE LICITANTE E  
ATESTADO DE CAPACIDADE TÉCNICA 14/2023**

Atestamos para os devidos fins, que a empresa **WORKSERV DESENVOLVIMENTO E COMERCIO DE SOFTWARES LTDA – ME**, nome fantasia **BINAR TECH**, CNPJ: **10.786.517/0001-01**, vendeu e entregou os seguintes itens:

**Itens Vencidos**

**Licitação: Pregão 23/2018**

**Produto**

ASSISTÊNCIA TÉCNICA EM 25 (VINTE E CINCO) RELÓGIOS PONTO HEXA C, COM CAPACITAÇÃO E ASSISTÊNCIA IN-LOCO E REMOTA, E ATENDIMENTOS ILIMITADOS, INSTALAÇÃO E REINSTALAÇÃO, ASSISTÊNCIA TÉCNICA NOS EQUIPAMENTOS, INCLUSO PEÇAS E HORAS TÉCNICA E RELÓGIOS DE BACK-UP, ALÉM DE INTEGRAÇÃO COM SISTEMA UTILIZADA PELO MUNICÍPIO (INCLUSO DESLOCAMENTO).

**Contrato 71/2018 - 3º aditivo – ENCERRADO**

**Licitação: Pregão 111/2017**

**Produto**

LOCAÇÃO DE REGISTRADOR ELETRÔNICO DE PONTO - REP E O EQUIPAMENTO DE AUTOMAÇÃO UTILIZADO EXCLUSIVAMENTE PARA O REGISTRO DE JORNADA DE TRABALHO E COM CAPACIDADE PARA EMITIR DOCUMENTOS FISCAIS E REALIZAR CONTROLES DE NATUREZA FISCAL, REFERENTES À ENTRADA E À SAÍDA DE SERVIDORES NOS LOCAIS DE TRABALHO.

97 RELÓGIOS DISTRIBUÍDOS NAS SECRETARIAS:

- Saúde (3 pontos),
- Administração (13 pontos)
- Educação (60 pontos)
- Ordem Pública (5 pontos),
- Viação e Obras (1 ponto),
- Esportes (2 pontos),
- Assistência Social (11 pontos),
- Meio Ambiente (2 pontos).

**Contrato 26/2018 – 7º aditivo – ENCERRADO**

**Licitação: Pregão 4/2022**

**Produto**

LOCAÇÃO DE EQUIPAMENTO REGISTRADOR ELETRÔNICO DE PONTO ELETRÔNICO (REP), INCLUINDO A CESSÃO DE USO DE SOFTWARE DE COMUNICAÇÃO, GERENCIAMENTO, MONITORAMENTO E SERVICE DESK.

126 RELÓGIOS DISTRIBUÍDOS NAS SECRETARIAS:

- Comunicação Social e Tecnologia da Informação (9 pontos)
- Meio ambiente (1 ponto)
- Agropecuária (2 pontos)
- Desenvolvimento Social 10
- Cultura/esportes 7
- Educação 63
- Ordem pública 5
- Viação e obras 1
- Saúde 27

**Contrato nº 79/2022 – 2º aditivo renovação até 28/02/2024**

ESTE DOCUMENTO FOI ASSINADO EM: 15/02/2023 15:53:03-03:00-03  
PARA CONFERÊNCIA DO SEU CONTEÚDO ACESSAR: <https://ic.atende.net/66462780510ra>



*Handwritten signatures*

**CAMPO LARGO**  
PREFEITURA MUNICIPAL

BURITICUPU-MA  
Proc. 14.06007 2023  
Fis. 1170  
Rub. 1170

Declaramos que os compromissos nos contratos foram executados da forma declarada, bem como inexistente, até esta data, qualquer fato que desabone a sua idoneidade técnica.

Campo Largo, datado e assinado eletronicamente.

MUNICÍPIO DE CAMPO LARGO  
**Assinado Digitalmente por:**  
HELLEN ANTUNES TSANTILAS  
GOLDENSTEIN  
029.522.149-64  
15/05/2023 15:52:46  
Assinatura digital avançada com certificado digital não ICP-  
Brasil.

RAFAEL ROGISKI  
SECRETARIO MUNICIPAL DE ADMINISTRAÇÃO  
Portaria nº 125/2021

ESTE DOCUMENTO FOI ASSINADO EM 15/05/2023 15:53:03-03:00-03  
PARA CONFERÊNCIA DO SEU CONTEÚDO ACESSE <https://ic.atende.net/664627190510/a>



A

Handwritten initials: RP and CA

**ATESTADO DE CAPACIDADE TÉCNICA**

Declaramos para os devidos fins que a empresa **WORKSERV DESENVOLVIMENTO E COMERCIO DE SOFTWARES LTDA**, situada na Rua Independência nº. 808, sala 02, Centro – Marechal Cândido/Pr., CEP 85960-000 é fornecedora dos serviços abaixo relacionados, conforme segue:

**PREGÃO PRESENCIAL Nº. 074/2018**  
**CONTRATO Nº 250/2018**

Objeto: Contratação de Serviços para sessão de uso de solução de controle de frequência (entrada e saída) de servidores públicos municipais, com fornecimento do software para gestão, equipamentos de coleta.

Item	Qtde	Unid	Descrição
01	01	Serviço	Serviços de instalação, configuração e parametrização do software e equipamentos, Importação da base de dados da folha de pagamento do município. Atendendo todas as exigências termo de referência do edital.
02	12	Serviço/Mês	Solução de controle de frequência de entrada e saída de servidores públicos – comodatados com fornecimento do software para gestão, e fornecimento de 36 (Trinta e Seis) equipamentos de coleta de ponto (com instalação), disponibilização de equipamentos de backup. Atendendo todas as exigências termo de referência do edital.

Tendo cumprido suas obrigações contratuais, no que diz respeito à qualidade, prazo e quantidade dos serviços classificados e habilitados, e nada havendo até o presente momento que possa desabonar a sua conduta comercial.

Para clareza e expressão da verdade firmamos o presente atestado de capacidade técnica para os fins legais.

Colombo, 27 de junho de 2022.

**José Carlos Vieira**  
Port. nº 211/2021 - Matrícula nº 8995  
Coordenador de Licitação - DPO de Compras - SEMAD  
Prefeitura de Colombo

76.105.634/0001-70

PREFEITURA MUNICIPAL DE COLOMBO  
SECRETARIA MUNICIPAL DE ADMINISTRAÇÃO

RUA XV DE NOVEMBRO, Nº 105  
CENTRO - CEP 83414-000

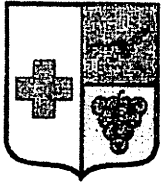

**PREFEITURA  
DE COLOMBO**

BURITIGUPU-MA  
Proc. 1906002 2023  
Fis. 1422  
Rub. *[Handwritten Signature]*

## ATESTADO DE CAPACIDADE TÉCNICA

Atestamos para os devidos fins que a **WORKSERVDESENVOLVIMENTO E COMERCIO DE SOFTWARES LTDA**, situada na Rua São Paulo nº. 909, sala 601, 6º andar, Ed. Com. Espelho das Águas, Centro – Marechal Cândido/Pr, inscrita CNPJ sob nº. 10.786.517/0001-01, presta serviços de e locação de Registrador Eletrônico de Ponto (REP) para registro do Ponto Eletrônico dos servidores públicos do município de Colombo-PR e até a presente data cumpre com qualidade satisfatória o contrato de acordo com os serviços solicitados no Termo de Referência

### **Serviços prestados e materiais fornecidos:**

**Comodato de 160 Registrador Eletrônico de Ponto (REP)**, para leitura biométrica com nobreak integrado (4 horas), e leitor de cartão de proximidade, em conformidade com a Portaria 373/2011 do Ministério do Trabalho e Emprego – MTE, sem a necessidade de impressora de comprovantes de marcação;

**Comodato de 50 Registrador Eletrônico de Ponto (REP)** para registro do Ponto Eletrônico dos servidores públicos do município de Colombo- PR, para leitura biométrica com nobreak integrado (4 horas), e leitor de cartão de proximidade, em conformidade com a Portaria 1.510/2009 do Ministério do Trabalho e Emprego – MTE, com impressora de comprovantes de marcação.

**Serviço de Instalação** (fixação) e configuração dos 210 equipamentos. *[Handwritten mark]*

Por ser verdade, firmamos o presente.

Colombo 30 de junho 2022.

*[Handwritten Signature]*  
**DIRCEU CAVASSIN**  
Fiscal Contrato Ata Registro Preço 259/2021  
Pregão 057/2021

*[Handwritten mark]*

*[Handwritten mark]*





# MUNICÍPIO DE GUARATUBA

Estado do Paraná

BURITICUPU-MA  
Proc. 14.06002/2023  
Fls. 14/3  
Rub. AA

## ATESTADO DE CAPACIDADE TÉCNICA

O Município de Guaratuba/PR, devidamente inscrito no CNPJ sob nº 76.017.474/0001-08, com sede nesta cidade Guaratuba, Estado do Paraná, telefone 41 3472-8500, por meio da Sr.<sup>a</sup> Angelita Maciel da Silva, Secretária Municipal da Administração, **ATESTA** para os devidos fins que a empresa WORKSERV DESENVOLVIMENTO E COMERCIO DE SOFTWARE LTDA, pessoa jurídica de direito privado, devidamente inscrita sob CNPJ de nº 10.786.517/0001-01, foi e é nossa fornecedora de serviço de locação de registradores eletrônicos de ponto com leitor biométrico, sendo vencedora de proposta mais vantajosa nos pregões 16/2016 e 34/2020 no Município de Guaratuba – Estado do Paraná.

### PREGÃO 34/2020:

**OBJETO:** CONTRATAÇÃO DE EMPRESA ESPECIALIZADA, PARA A LOCAÇÃO (36 MESES) DE UMA SOLUÇÃO DE APURAÇÃO DE CONTROLE DE FREQUÊNCIA USANDO COLETORES BIOMÉTRICOS COMPREENDENDO: AQUISIÇÃO DE LICENÇA DE SOFTWARE, LOCAÇÃO DOS EQUIPAMENTOS PARA COLETA DOS DADOS DE FREQUÊNCIA, ALÉM DOS SERVIÇOS DE INSTALAÇÃO, CONFIGURAÇÃO DA SOLUÇÃO, IMPLANTAÇÃO, TREINAMENTO E SUPORTE TÉCNICO, TUDO DE ACORDO COM AS ESPECIFICAÇÕES E QUANTITATIVOS DO EDITAL.

Software para controle de frequência permitindo a coleta de dados em tempo real através de relógio ponto. Locação, instalação e ativação de 40 relógios ponto com coletores biométricos para no mínimo 100 usuários. Instalação e implantação do Sistema para controle de frequência para no mínimo 1500 colaboradores e treinamento. Suporte, manutenção e atualização de versão do sistema bem como dos equipamentos.

Informações acessórias disponíveis em:

“<https://guaratuba.eloweb.net/portalthtransparencia/contratos/detalhes?entidade=1&exercicio=2016&contrato=1244>”.

### PREGÃO 34/2020:



# MUNICÍPIO DE GUARATUBA

Estado do Paraná

BURITICUPU-MA  
Proc. 1409002 2023  
Fis. 1174  
Rub. 1174

**OBJETO:** CONTRATAÇÃO DE EMPRESA ESPECIALIZADA PARA SOLUÇÃO DE APURAÇÃO DE CONTROLE DE FREQUÊNCIA DE SERVIDORES, PARA ATENDER TODAS AS SECRETARIAS MUNICIPAIS.

Instalação dos equipamentos, importação de dados do sistema utilizado pelo município. Sessão de uso de solução de controle de frequência de entrada e saída de servidores, suporte técnico, manutenção corretiva e preventiva, atualizações, garantia de funcionamento e equipamento backup suporte técnico. Locação de equipamentos relógio ponto. Capacitação dos funcionários por meio de treinamento mínimo de 30 horas para software e equipamentos para os servidores indicados.

Informações acessórias disponíveis em:

“<https://guaratuba.oxy.elotech.com.br/portaltransparencia/1/contratos/detalhes?entidade=1&exercicio=2020&contrato=2020170&tipoAto=1>”.

A empresa cumpriu e vem cumprindo pontualmente com as obrigações assumidas no tocante aos produtos e serviços solicitados, pelo que declaramos estar apta a cumprir com o objeto contratado, nada tendo que a desabone. Por ser expressão da verdade, abaixo firmo a presente.

Guaratuba/PR, 12 de julho de 2023.

Documento assinado digitalmente  
g.v.b. ANGELITA MACIEL DA SILVA  
Data: 12/07/2023 08:53:42-0300  
Verifique em <https://validar.itl.gov.br>

**Angelita Maciel da Silva**  
**Secretária da Administração**  
**Decreto 24.717**



# MUNICÍPIO DE MARECHAL CÂNDIDO RONDON

ESTADO DO PARANÁ

BURITICUPU-MA  
Proc. 1906007-2023  
Fis. 1075  
Rub. AA

## ATESTADO DE CAPACIDADE TÉCNICA

**ATESTAMOS**, para os devidos fins que a empresa **WORKSERV DESENVOLVIMENTO E COMERCIO DE SOFTWARE LTDA**, CNPJ nº 10.786.517/0001-1, estabelecida na Rua São Paulo, nº 909, sala 601, 6º Andar, Edifício Comercial Espelho das Águas, Bairro Centro, no município de Marechal Cândido Rondon – Paraná, continua prestando os serviços licitados para o Município de Marechal Cândido Rondon, CNPJ nº 76.205.814/0001-24, situado na Rua Espírito Santo nº 777, centro, Marechal Cândido Rondon – Paraná, atendendo a contratação abaixo especificada:

**CONTRATO DE FORNECIMENTO:** Contrato de Prestação de Serviços nº 48/2021.

**PREGÃO:** Nº 10/2021

**OBJETO DO CONTRATO:** Contratação de serviços de cessão de sistema de controle de frequência para os servidores públicos municipais, com comodato de equipamentos, por 12 (doze) meses, sendo fornecidos 93 (noventa e três) equipamentos de coleta para controle de frequência dos servidores, instalação, configuração, integração com a folha de pagamento, treinamento, manutenção e suporte técnico para toda a solução oferecida.

**ATESTAMOS** ainda, que os serviços prestados se apresentaram de acordo com o edital, de forma satisfatória, não existindo em nossos registros até a presente data, fatos que desabonem sua conduta e responsabilidade com as obrigações assumidas.

Marechal Cândido Rondon, 03 de março de 2022.

**ANDERSON LOFFT SCHMOELLER**  
Secretário Municipal de Administração



MUNICIPIO DE MEDIANEIRA  
ESTADO DO PARANÁ

BURITIGUBU, MA  
Proc. 1400008 2023  
Fis. 11/11/20  
Rub. AA

Av. José Callegari, nº 647, Bairro Ipê – CEP 85884 - 000 – Medianeira - PR  
Fone: (45) 3264-8617 - Fax: (45) 3264-8616  
Site: <http://www.medianeira.pr.gov.br>

## ATESTADO DE CAPACIDADE TÉCNICA

O Município de Medianeira, devidamente inscrito no CNPJ sob n.º 76.206.481/0001-58, com sede nesta cidade Medianeira, Estado do Paraná, telefone (45) 3264-8600 por meio do Sr. Matheus Henrique Henz, pregoeiro, **ATESTA** para os devidos fins que a empresa **WORKSERV DESENVOLVIMENTO E COMERCIO DE SOFTWARES LTDA**, pessoa jurídica de direito privado, devidamente inscrita no CNPJ sob nº 10.786.517/0001-01, com sede à Rua São Paulo, nº 909 - Sala 601, 6º andar, Centro, Edifício Comercial Espelho das Águas, CEP 85.960-000, na cidade de Marechal Cândido Rondon – PR, foi e é nossa fornecedora de serviço de locação de registradores eletrônicos de ponto com leitor biométrico facial, sendo vencedora de proposta mais vantajosa nos pregões 108/2017 e pregão 40/2022 no Município de Medianeira – Estado do Paraná.

### **PREGÃO 63/2017**

OBJETO: Solução de controle de frequência de entrada e saída de servidores públicos municipais com fornecimento do software para gestão de 60 equipamentos de coleta, manutenção preventiva e corretiva, atualizações, garantia de funcionamento de backup, suporte técnico e visitas mensais in loco.

1(Um) serviço de instalação, configuração e parametrização do software e equipamentos, importação da base de dados do banco de horas. Valor único.

### **PREGÃO 40/2022**

OBJETO: LOCAÇÃO DE REGISTRADORES ELETRÔNICOS DE PONTO (REP) para registro do Ponto Eletrônico dos servidores públicos do município de Medianeira-PR, em conformidade com a Portaria 373/2011 do MTE - Ministério do Trabalho e Emprego e a Portaria 671/2021 do MTP – Ministério do Trabalho e Previdência. Com leitor biométrico facial, fornecimento de 2 (dois) equipamentos de backup, manutenção preventiva e corretiva, atualizações, garantia de funcionamento, suporte técnico, deslocamento, peças de reposição e hora técnica inclusa. Incluindo cessão de uso mensal dos softwares para gestão de Ponto Eletrônico, comunicação com os relógios, monitoramento de conectividade, service desk e chat; aplicativo para registro via celular e tablet, integração com a folha de pagamento, atualizações e garantia de funcionamento. 48 RELÓGIOS DISTRIBUÍDOS NAS SECRETARIAS.

1 (UM) SERVIÇO DE INSTALAÇÃO DE RELÓGIOS (nos locais indicados), configuração, integração entre relógios e software, importação do banco de dados do sistema de gestão do ponto atual (Biofinger), cadastro das biometrias dos servidores e capacitação de funcionários do setor responsável.





MUNICIPIO DE MEDIANEIRA  
ESTADO DO PARANÁ

BURITICUPU-MA  
Proc. 1906007 2023  
Fls. 1973  
Rub. AA

Av. José Callegari, nº 647, Bairro Ipê – CEP 85884 - 000 – Medianeira - PR  
Fone: (45) 3264-8617 - Fax: (45) 3264-8616  
Site: <http://www.medianeira.pr.gov.br>

A empresa cumpriu e vem cumprimento pontualmente com as obrigações assumidas no tocante aos produtos e serviços solicitados, pelo que declaramos estar apta a cumprir com o objeto contratado, nada tendo que a desabone. Por ser expressão da verdade, abaixo firmo a presente.

Medianeira/PR, 30 de novembro de 2022.

**MATHEUS HENRIQUE HENZ**  
Diretor Administrativo

Assinado por 2 pessoas: MATHEUS HENRIQUE HENZ e CARLOS EDUARDO ZANQUETTA CARDOZO  
Para verificar a validade das assinaturas, acesse <https://medianeira.1doc.com.br/verificacao/0506-5F63-E134-0B55> e informe o código 0506-5F63-E134-0B55



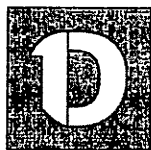

## VERIFICAÇÃO DAS ASSINATURAS

BURITICUPU-MA  
Proc. 1026007 2023  
Fis. 11  
Rub. 11



Código para verificação: 0506-5F63-E134-0B55

Este documento foi assinado digitalmente pelos seguintes signatários nas datas indicadas:

- ✓ **MATHEUS HENRIQUE HENZ** (CPF 109.XXX.XXX-07) em 01/12/2022 08:55:39 (GMT-03:00)  
Papel: Parte  
Emitido por: Sub-Autoridade Certificadora 1Doc (Assinatura 1Doc)
  
- ✓ **CARLOS EDUARDO ZANQUETTA CARDOZO** (CPF 045.XXX.XXX-67) em 02/12/2022 14:23:39 (GMT-03:00)  
Papel: Parte  
Emitido por: AC Certisign RFB G5 << AC Secretaria da Receita Federal do Brasil v4 << Autoridade Certificadora Raiz Brasileira v5 (Assinatura ICP-Brasil)

Para verificar a validade das assinaturas, acesse a Central de Verificação por meio do link:

<https://medianeira.1doc.com.br/verificacao/0506-5F63-E134-0B55>



# Município de Palotina

Rua Aldir Pedron, 598 – Centro, Palotina – Estado do Paraná  
CEP 85950-000 CNPJ: 76.208.487/0001-64



BURITICURU-MA  
Proc. 1406002 2023  
Fis. 1179  
Rub. AA

## ATESTADO DE CAPACIDADE TÉCNICA

ATESTAMOS, para os devidos fins que a empresa WORKSERV DESENVOLVIMENTO E COMERCIO DE SOFTWARE LTDA, CNPJ nº 10.786.512/0001-01, estabelecida na Rua São Paulo, nº 909, sala 601, 6º Andar, Edifício Comercial Espelho das Águas, Bairro Centro, no município de Marechal Cândido Rondon – Paraná, continua prestando os serviços licitados para o Município de Palotina-Pr, situado na Rua Aldir Pedron, 898, centro de Palotina-Pr, atendendo a contratação abaixo especificada:

CONTRATO DE FORNECIMENTO: Contrato de Prestação de Serviços nº 42/2018 e Contrato de Prestação de Serviço nº 167/2022.

OBJETO DO CONTRATO: Contratação de serviços de cessão de sistema de controle de frequência para os servidores públicos do Município de Palotina-Pr., por 12 (doze) meses, visando a coleta e controle de frequência dos servidores, instalação, configuração, treinamento, manutenção e suporte técnico para toda a solução oferecida.

ATESTAMOS ainda, que os serviços prestados se apresentaram de acordo com o edital, de forma satisfatória.

Palotina, em 22 de maio de 2023.



Ailton Gonçalves de Lima  
Coordenador de Recursos Humanos

A

k

AA



FUNDAÇÃO CULTURAL  
ILHA DE SÃO FRANCISCO DO SUL

BURITICURU-MA  
Proc. 1108007 2023  
Fis. 1180  
Rub. AA

## ATESTADO DE CAPACIDADE TÉCNICA

Atestamos para os devidos fins que a empresa WORKSERV DESENVOLVIMENTO E COMÉRCIO DE SOFTWARES LTDA, CNPJ 10.786.517/0001-01 presta serviços para a Fundação Cultural Ilha de São Francisco do Sul, empenho global número 047/2022, para a locação de "Solução para Cartão de Ponto (relógios ponto) no formato de comodato, incluindo 05 (cinco) relógios de ponto eletrônico, manutenção preventiva e corretiva, hora técnica, deslocamento e fornecimento em cessão de uso para 12 (doze) meses. Os 05 (cinco) equipamentos encontram-se instalados na Sede da Fucisf/Casa de Cultura, Biblioteca Municipal, Cine Teatro X de Novembro, Museu Histórico e Museu de Arte Sacra".

A locação inclui:

- Instalação, fixação, implantação, configuração dos equipamentos, frete entre outros.
- Serviço de locação de registrador eletrônico de Ponto (REP), marca Henry Prisma, modelo R2, ADV SF, para registro do Ponto Eletrônico com o fornecimento dos equipamentos eletrônicos para leitura biométrica com nobreak integrado (4 horas), e leitor de cartão de proximidade, manutenção preventiva e corretiva, incluso troca de peças e horas técnicas, atualizações, equipamento de backup, suporte técnico.
- 03 (três) bobinas de papel por cada equipamento para o período de 12 (doze) meses, totalizando 15 (quinze) bobinas.

Declaramos que os compromissos são executados na forma declarada, bem como inexistente, até esta data, qualquer fato que desabone a sua idoneidade técnica.

São Francisco do Sul 10 de novembro de 2022.

  
Marianna Corrêa

Diretora Presidente da  
Fundação Cultural Ilha de  
São Francisco do Sul.







## DECLARAÇÃO DE REVENDA AUTORIZADA HENRY

BURITIGUPU-MA  
Proc. 19010007 2023  
Fis. AA 1281  
Rub. AA

A Henry Equipamentos Eletrônicos e Sistemas Ltda. inscrita no CNPJ nº. 01.245.055/0001-24, pela presente declara para fins que a empresa WORKSERV DESENVOLVIMENTO E COMERCIO DE SOFTWARES LTDA, CNPJ nº 10.786.517/0001-01 com sede no Paraná, é Revenda da Marca Henry desde 2010, sendo autorizada, credenciada a comercializar e prestar suporte a equipamentos de Acesso e Ponto de marca Henry, tendo laboratório próprio e sido capacitada para tal, inclusive para peças novas. Validade da certidão de 30 dias.

Pinhais, 19 de julho de 2023.

Atenciosamente,

HENRY  
EQUIPAMENTOS  
ELETRONICOS E  
SISTEMAS  
LTDA:012450550001  
24

Assinado de forma digital  
por HENRY  
EQUIPAMENTOS  
ELETRONICOS E SISTEMAS  
LTDA:01245055000124  
Dados: 2023.07.19  
16:40:44 -03'00'

\*Validade de 30 dias.

## DECLARAÇÃO ÚNICA

BURITICUPI-MA  
Proc. 1906001/2023  
Fis. 1082  
RFB. 1082

PREGÃO ELETRÔNICO Nº 033 / 2023  
PROCESSO LICITATÓRIO 1906001/2023

DECLARAMOS, sob as penas da lei, em especial o art. 299 do Código Penal Brasileiro, que:

- 1 - Até a presente data encontra-se desimpedida de participar da licitação, obrigando-se, ainda, a declarar, sob as penalidades cabíveis, a superveniência de fato impeditivo da habilitação, conforme Art. 32, § 2º da Lei nº 8.666/93.
- 2 - Declaro que tenho pleno conhecimento e atendo a todas as exigências de habilitação e especificações técnicas previstas no Edital, nos termos do § 4º do Art. 26 do Decreto Federal nº 10.024/19.
- 3 - Aceitamos as condições estipuladas neste edital, ressalvada a hipótese de impugnação;
- 4 - Que para fins de participação no processo licitatório em pauta, sob as penas da lei, que a licitante concorda e se submete a todos os termos, normas e especificações pertinentes ao Edital, bem como, às Leis, Decretos, Portarias e Resoluções cujas normas incidam sobre a presente licitação.
- 5 - Que todos os documentos e informações prestadas são fiéis e verdadeiras;
- 6 - Que não possuímos, em nosso quadro de pessoal, empregados menores de 18 (dezoito) anos em trabalho noturno, perigoso ou insalubre e em qualquer trabalho, menores de 16 (dezesesseis) anos, salvo na condição de aprendiz, a partir de 14 (quatorze) anos, em observância à Lei Federal nº 9.854, de 27.10.99, que altera a Lei nº 8666/93.
- 7 - Que não constam em nossos quadros societários colaboradores do(a) órgão promotor do pregão eletrônico que mantenham vínculo familiar com detentor de cargo em comissão ou função de confiança, atuante na área responsável pela demanda ou contratação, ou de autoridade a ele hierarquicamente superior;
- 8 - Que nos preços cotados já estão incluídas eventuais vantagens e/ou abatimentos, impostos, taxas (Inciso III do Art. 5º da Lei 10.520/02) e encargos sociais, obrigações trabalhistas, previdenciárias, fiscais e comerciais, assim como despesas com transportes e deslocamentos e outras quaisquer que incidam sobre o fornecimento.
- 9 - Que estamos plenamente ciente do teor e das implicações jurídicas sobre as declarações acima emitidas e que detenho plenos poderes e informações para firmá-la. Por ser a expressão da verdade e de nossa livre vontade, firmamos a presente para os fins de direito a que se destina.
- 10 - Que, em conformidade com o disposto na Lei Complementar nº 123/2006, esta licitante cumpre todos os requisitos legais previstos para a qualificação como **(Microempresa / Microempreendedor Individual / Empresa de Pequeno Porte / Sociedade Cooperativa de Consumo)**, estando aptos a usufruirmos do tratamento diferenciado, não nos enquadrando em nenhuma das vedações previstas no § 4º do Artigo 3º da LC 123/06, alterada pelas Leis Complementares 128/2008, 147/2014, 155/2016 e Decreto Federal nº 8.538/2015, ciente da obrigatoriedade de declarar ocorrências superiores;

Declaro ainda que: a proposta apresentada para participar do Pregão Eletrônico/SRP, foi elaborada de maneira independente, e o conteúdo da proposta não foi, no todo ou em parte, direta ou indiretamente, informado, discutido ou recebido de qualquer outro participante potencial ou de fato do Pregão, por qualquer meio ou por qualquer pessoa.

Declaramos, para os fins que a empresa não foi declarada inidônea ou suspensa, por nenhum órgão público de qualquer esfera de governo, estando apta a contratar com o poder público.

Marechal Cândido Rondon-PR, 04 de Agosto de 2023

**WORKSERV DESENVOLVIMENTO E COMERCIO DE SOFTWARES LTDA - 10.786.517/0001-01**

**04/08/2023 08:11:26**

**Assinatura Digital: D4B731200F68ACAD981C484EF9CCAC73**



**REPÚBLICA FEDERATIVA DO BRASIL**  
MINISTÉRIO DA ECONOMIA

**INSTITUTO NACIONAL DA PROPRIEDADE INDUSTRIAL**

DIRETORIA DE PATENTES, PROGRAMAS DE COMPUTADOR E TOPOGRAFIAS DE CIRCUITOS INTEGRADOS

## Certificado de Registro de Programa de Computador

**Processo Nº: BR512021002403-6**

O Instituto Nacional da Propriedade Industrial expede o presente certificado de registro de programa de computador, válido por 50 anos a partir de 1º de janeiro subsequente à data de 22/04/2009, em conformidade com o S2º, art. 2º da Lei 9.609, de 19 de Fevereiro de 1998.

**Título:** BIOFINGER

**Data de publicação:** 22/04/2009

**Data de criação:** 22/04/2009

**Titular(es):** WORKSERV DESENVOLVIMENTO E COMERCIO DE SOFTWARES LTDA

**Autor(es):** CARLOS EDUARDO ZANQUETTA CARDOZO; CASSIANO LUIZ ZANATA BONOMO; JARLES LUIZ SCHMITT

**Linguagem:** DELPHI

**Campo de aplicação:** AD-01; AD-05; TB-02

**Tipo de programa:** AP-01; AP-03; AP-04; AT-02; PD-02; PD-03; PD-04; TC-04

**Algoritmo hash:** OUTROS

**Resumo digital hash:**

1b8db9b8ae196ead2392244e6036b6e0c7cecf8d40f42de3fc06906f21f56900a81fbce6a4f52df07b088299c07f5bb7c553  
9ffc7ed407f86c45a4de40516080

**Expedido em:** 19/10/2021

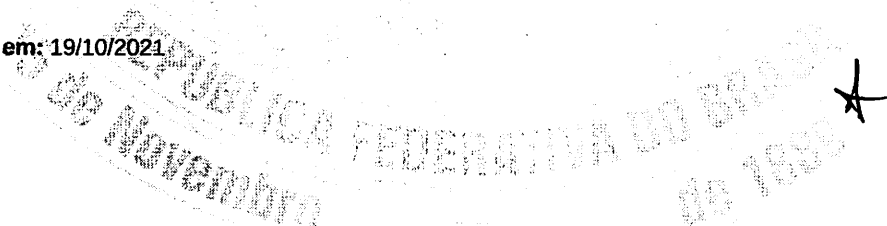

**Aprovado por:**

Carlos Alexandre Fernandes Silva  
Chefe da DIPTO

DECLARAÇÃO DE RESPONSABILIDADES UNIFICADA

Ao pregoeiro e equipe de apoio  
PREGÃO ELETRÔNICO Nº 033/2023

Pelo presente instrumento, a empresa WORKSERV DESENVOLVIMENTO E COMERCIO DE SOFTWARES LTDA – EPP, inscrita no CNPJ sob o nº 10.786.517/0001-01, sediada à Rua São Paulo, nº 909, Sala 601, 6º Andar, Ed. Com. Espelho das Águas, Centro, em Marechal Cândido Rondon – PR, CEP: 85.960-0000, por intermédio de seu representante legal infra-assinado, que:

**(X) Declara**, sob as penas do artigo 299, do Código Penal, que se enquadra na situação de **Empresa de Pequeno Porte (EPP)**, nos termos da Lei Complementar nº 123/06, alterada pela Lei Complementar nº 147/14, bem assim que inexistem fatos supervenientes que conduzam ao seu desenquadramento desta situação.

1) Declaramos, para os fins do disposto no inciso XXXIII do art. 7º da Constituição Federal, não empregamos menores de dezoito anos em trabalho noturno, perigoso ou insalubre e nem menores de dezesseis anos, em qualquer trabalho, salvo na condição de aprendiz, a partir dos quatorze anos de idade, em cumprimento ao que determina o inciso V do art. 27 da Lei nº 8.666/93, acrescida pela Lei nº 9.854/99.

2) Declaramos, para os fins que até a presente data inexistem fatos supervenientes impeditivos para habilitação no presente processo licitatório, estando ciente da obrigatoriedade de declarar ocorrências posteriores.

3) Declaramos, para os fins que a empresa não foi declarada inidônea por nenhum órgão público de qualquer esfera de governo, estando apta a contratar com o poder público.

4) Declaramos, para os devidos fins que não possuímos em nosso quadro societário e de empregados, servidor ou dirigente de órgão ou entidade contratante ou responsável pela licitação, nos termos do inciso III, do artigo 9º da Lei nº 8.666, de 21 de junho de 1993.

5) Comprometo-me a manter durante a execução do contrato, em compatibilidade com as obrigações assumidas, todas as condições de habilitação e qualificação exigidas na licitação.

6) Declaramos, para os devidos fins de direito, na qualidade de Proponente dos procedimentos licitatórios, instaurados por este Município, que o responsável legal da empresa é o Sr. Carlos Eduardo Zanquetta Cardozo, portador da Cédula de Identidade RG sob nº 7500065-0 SESP-PR, inscrito (a) no CPF sob nº 045.143.419-67, cuja função/cargo

WORKSERV DESENVOLVIMENTO E COMÉRCIO DE SOFTWARES LTDA  
CNPJ Nº. 10.786.517/0001-01

Rua São Paulo, nº 909 - Sala 601, 6º andar, Centro, Edifício Comercial Espelho das Águas,  
CEP 85.960-000, Fone: (45) 3254-0570, Marechal Cândido Rondon - Paraná.

[www.binartech.com.br](http://www.binartech.com.br)

AA

# BINAR TECH

é Sócio Administrador, responsável pela assinatura da Ata de Registro de Preços/contrato;

7) Declaramos, para os devidos fins que em caso de qualquer comunicação futura referente e este processo licitatório, bem como em caso de eventual contratação, **concordo que a Ata de Registro de Preços/Contrato** seja encaminhado para o seguinte endereço:

E-mail: [contratos@binartech.com.br](mailto:contratos@binartech.com.br)

Telefone: (45) 3254-0570

BURITICUPU, MA  
Proc. 1406000/2023  
Fls. 198  
Rub. AA

8) Caso altere o citado e-mail ou telefone comprometo-me em protocolizar pedido de alteração junto ao Sistema de Protocolo deste Município, sob pena de ser considerado como intimado nos dados anteriormente fornecidos.

9) Nomeamos e constituímos o senhor Fabiano Rodrigues Pons, portador do CPF sob n.º 028.114.089-83, para ser o responsável para acompanhar a execução da **Ata de Registro de Preços/contrato**, referente ao Pregão Eletrônico n.º N° 033/2023 e todos os atos necessários ao cumprimento das obrigações contidas no instrumento convocatório, seus Anexos e na Ata de Registro de Preços/Contrato.

Por ser expressão da verdade, firmo a presente.

Marechal Cândido Rondon-PR, 03 de agosto de 2023.

**CARLOS EDUARDO ZANQUETTA CARDOZO:04514341967**

Carlos Eduardo Zanquetta Cardozo

Sócio Administrador

RG nº 7.500.065-0 SESP-PR

CPF nº 045.143.419-67

Assinado digitalmente por CARLOS EDUARDO ZANQUETTA CARDOZO:04514341967  
ND: C=BR, O=ICP-Brasil, OU=Presencial, OU=40312893000151, OU=Secretaria da Receita Federal do Brasil - RFB, OU=RFB e CPF A1, OU=(em branco), CN=CARLOS EDUARDO ZANQUETTA CARDOZO:04514341967  
Razão: Eu concordo com os termos definidos por minha assinatura neste documento  
Localização:  
Data: 2023.08.03 17:38:17-0300  
Font: PDF Reader Versão: 12.1.2

WorkServ. Desenvolvimento e Comércio de Softwares.Ltda  
Rua São Paulo,909-Sala.601 6ºAndar  
Marechal Cândido Rondon-PR  
CNPJ 10.786.517/0001-01 LE. 80478123-10  
Fone:(45) 3254-0570

WORKSERV DESENVOLVIMENTO E COMÉRCIO DE SOFTWARES LTDA  
CNPJ Nº. 10.786.517/0001-01

Rua São Paulo, nº 909 - Sala 601, 6º andar, Centro, Edifício Comercial Espelho das Águas,  
CEP 85.960-000, Fone: (45) 3254-0570, Marechal Cândido Rondon - Paraná.

[www.binartech.com.br](http://www.binartech.com.br)

AA

# BINAR TECH

## DECLARAÇÃO DE SITUAÇÃO ECONÔMICO-FINANCEIRA

À Comissão de Licitação

BURITICUPU-MA  
Proc. 10.06002/2023  
Fis. 1486  
Rub. CA

A WORKSERV DESENVOLVIMENTO E COMÉRCIO DE SOFTWARES LTDA, CNPJ nº 10.786.517/0001-01, com sede na cidade de **Marechal Cândido Rondon**, na Rua São Paulo, nº 909, Sala 601, 6º andar, Edifício Comercial Espelho das Águas, Centro, CEP 85960-000 Marechal Cândido Rondon - Paraná, declaramos que as demonstrações abaixo correspondem a real situação da proponente. Esses índices foram obtidos do último exercício social.

Declaramos, ainda, que a qualquer tempo, desde que solicitado pelo licitador, nos comprometemos a apresentar as demonstrações financeiras que comprovarão as demonstrações.

Tipo de índice	Valor em reais	Índice
LG	<u>2.510.933,76</u> 336.009,74	7,47
SG	<u>3.263.833,24</u> 336.009,74	9,71
LC	<u>2.510.933,76</u> 276.218,20	9,09

### SÃO AS DEMONSTRAÇÕES

LG =  $\frac{\text{Ativo Circulante} + \text{Realizável a Longo Prazo}}{\text{Passivo Circulante} + \text{Exigível a Longo Prazo}}$

SG =  $\frac{\text{Ativo Total}}{\text{Passivo Circulante} + \text{Exigível a Longo Prazo}}$

LC =  $\frac{\text{Ativo Circulante}}{\text{Passivo Circulante}}$

Marechal Cândido Rondon - PR, 26 de junho de 2023.

CARLOS EDUARDO  
ZANQUETTA  
CARDOZO:04514341967

Assinado de forma digital por  
CARLOS EDUARDO ZANQUETTA  
CARDOZO:04514341967  
Dados: 2023.06.26 17:20:54  
-03'00'

GILMAR JOSE  
MINKS:40781011949

Assinado de forma digital por  
GILMAR JOSE  
MINKS:40781011949  
Dados: 2023.06.26 17:21:25  
-03'00'

Carlos Eduardo Zanquetta Cardozo  
Sócio-Administrador  
RG: 7.500.065-0  
CPF: 045.143.419-67

Gilmar Jose Minks  
Contador  
CRC: PR02369/O-1

WORKSERV DESENVOLVIMENTO E COMÉRCIO DE SOFTWARES LTDA  
CNPJ Nº. 10.786.517/0001-01

Rua São Paulo, nº 909 - Sala 601, 6º andar, Centro, Edifício Comercial Espelho das Águas,  
CEP 85.960-000, Fone: (45) 3254-0570, Marechal Cândido Rondon - Paraná.

[www.binartech.com.br](http://www.binartech.com.br)

CA

# BINAR TECH

## DECLARAÇÃO COMPROBATÓRIA DE ENQUADRAMENTO COMO MICROEMPRESA OU EMPRESA DE PEQUENO PORTE

BURITICUPU-MA  
Proc. 1906002/2023  
Fls. 1283  
Rub. AA

A empresa WORKSERV DESENVOLVIMENTO E COMERCIO DE SOFTWARES LTDA- EPP, devidamente inscrita no CNPJ nº 10.786.517/0001-01, sediada à Rua São Paulo, nº 909, Sala 601, 6º Andar, Ed. Com. Espelho das Águas, Centro, em Marechal Cândido Rondon – PR, CEP 85.960-000, telefone (45) 3254-0570 ou (45) 99964-0266, por intermédio de seu representante legal, o Sr. Carlos Eduardo Zanquetta Cardozo, portador da Carteira de Identidade nº 7500065-0 SESP-PR e do CPF nº 045.143.419-67, Sócio Administrador, DECLARA, para fins de direito, na qualidade de PROPONENTE desta Licitação, na modalidade **PREGÃO ELETRÔNICO – Nº 111/2023**, que se enquadra na Lei Complementar nº. 123/2006 como **EPP – Empresa de Pequeno Porte** e que cumpre os requisitos estabelecidos no artigo 3º da Lei Complementar nº 123, de 2006, estando apto a usufruir do tratamento favorecido estabelecido em seus arts. 42 a 49, observado o disposto nos §§ 1º ao 3º do art. 4º, da Lei n.º 14.133, de 2021.

Por ser a expressão da verdade, firma o presente.

Marechal Cândido Rondon-PR, 03 de agosto de 2023.

CARLOS EDUARDO  
ZANQUETTA  
CARDOZO:0451434  
1967

Assinado digitalmente por CARLOS EDUARDO  
ZANQUETTA CARDOZO:04514341967  
ND: C=BR, O=ICP-Brasil, OU=Presencial, OU=  
4031259300151, OU=Secretaria da Receita  
Federal do Brasil - RFB, OU=RFB e CPF A1, OU=  
(em branco), CN=CARLOS EDUARDO  
ZANQUETTA CARDOZO:04514341967  
Razão: Eu concordo com os termos definidos por  
minha assinatura neste documento  
Localização:  
Data: 2023.08.03 17:39:15-03'00"  
Foxit PDF Reader Versão: 12.1.2

Carlos Eduardo Zanquetta Cardozo  
Sócio Administrador  
RG nº 7.500.065-0 SESP-PR  
CPF nº 045.143.419-67

WorkServ. Desenvolvimento e  
Comércio de Softwares.Ltda  
Rua São Paulo,909-Sala.601 6ºAndar  
Marechal Cândido Rondon-PR  
CNPJ 10.786.517/0001-01 I.E. 80478123-10  
Fone(45) 3254-0570

WORKSERV DESENVOLVIMENTO E COMÉRCIO DE SOFTWARES LTDA  
CNPJ Nº. 10.786.517/0001-01

Rua São Paulo, nº 909 - Sala 601, 6º andar, Centro, Edifício Comercial Espelho das Águas,  
CEP 85.960-000, Fone: (45) 3254-0570, Marechal Cândido Rondon - Paraná.

[www.binartech.com.br](http://www.binartech.com.br)

AA



# DISPENSA DE LICENÇA

Dispensa Nº  
180/2021

Cad. Econômico  
6779

Cad. Único  
3041980

**RAZÃO SOCIAL**  
**WORKSERV DESENVOLVIMENTO E COMERCIO DE SOFTWARES LTDA**  
**NOME FANTASIA**  
**BINAR TECH**

CPF/CNPJ

10.786.517/0001-01

INSCRIÇÃO MUNICIPAL

23405510

HORÁRIO DE ATENDIMENTO

ENDEREÇO

RUA SAO PAULO

COMPLEMENTO

SALA 601 ANDAR 6 EDIF C ESPELHO  
DAS AGUAS

TELEFONE COMERCIAL

NÚMERO

909

BAIRRO

CENTRO

ÁREA UTILIZADA

308,00 m<sup>2</sup>

INÍCIO DAS ATIVIDADES

12/05/2009

OBSERVAÇÕES

BURITICUPU-MA  
Proc. 1906007/2023  
Fis. AA 1488  
Rub. AA

ATIVIDADES ECONÔMICAS:

4751.2/01.00: COMERCIO VAREJISTA ESPECIALIZADO DE EQUIPAMENTOS E SUPRIMENTOS DE INFORMÁTICA  
9511.8/00.00: REPARAÇÃO E MANUTENÇÃO DE COMPUTADORES E DE EQUIPAMENTOS PERIFÉRICOS  
6311.9/00.00: TRATAMENTO DE DADOS, PROVEDORES DE SERVIÇOS DE APLICAÇÃO E SERVIÇOS DE HOSPEDAGEM NA INTERNET  
6201.5/01.00: DESENVOLVIMENTO DE PROGRAMAS DE COMPUTADOR SOB ENCOMENDA  
6202.3/00.00: DESENVOLVIMENTO E LICENCIAMENTO DE PROGRAMAS DE COMPUTADOR CUSTOMIZÁVEIS  
7739.0/99.00: ALUGUEL DE OUTRAS MÁQUINAS E EQUIPAMENTOS COMERCIAIS E INDUSTRIAIS NÃO ESPECIFICADOS ANTERIORMENTE, SEM OPERADOR  
6209.1/00.00: SUPORTE TÉCNICO, MANUTENÇÃO E OUTROS SERVIÇOS EM TECNOLOGIA DA INFORMAÇÃO  
6203.1/00.00: DESENVOLVIMENTO E LICENCIAMENTO DE PROGRAMAS DE COMPUTADOR NÃO CUSTOMIZÁVEIS  
3319.8/00.00: MANUTENÇÃO E REPARAÇÃO DE EQUIPAMENTOS E PRODUTOS NÃO ESPECIFICADOS ANTERIORMENTE  
7733.1/00.00: ALUGUEL DE MÁQUINAS E EQUIPAMENTOS PARA ESCRITÓRIO  
8020.0/01.00: ATIVIDADES DE MONITORAMENTO DE SISTEMAS DE SEGURANÇA ELETRÔNICO

Dispensa de Licença Sanitária Decreto nº 353/2019 alterado pelo nº 004/2020  
Dispensa de Licença Ambiental conforme Decreto nº 256/2020

Marechal Cândido Rondon, 18/04/2023

Código de Autenticidade:

WIS031208-940-WUBBQINPOBJBIK-7



Carmelindo Daronch  
Secretaria Municipal de Fazenda

Este documento é válido desde que o CLCB (Certificado de Licenciamento de Bombeiro) ou CVCB (Certificado de Vistoria do Corpo de Bombeiro), estejam devidamente atualizado a Lei 19.449/2018, Art. 2º.

1 - O fato gerador para o lançamento do TVFR será realizado através do Laudo de Verificação de Funcionamento ou de diligências feitas pelo Setor de Fiscalização, conforme art. 249 da LCM 026/2002 c/c art. 175 da LCM 059/2008.

2 - Alterações do endereço, ramo de atividade, razão social, sócios e encerramento das atividades devem ser comunicadas ANTECIPADAMENTE à Prefeitura para aprovação das mesmas, conforme Art. 178 da LCM 059/2008, Decreto 352/2019, 171/2020 e 203/2020.

**ESTE DOCUMENTO DEVERÁ SER COLOCADO EM LOCAL VISÍVEL, CONFORME ART. 176 DA LCM 059/2008**

AA





ESTADO DO PARANÁ  
POLÍCIA MILITAR DO PARANÁ  
CORPO DE BOMBEIROS  
4GB - SPCIP MARECHAL CANDIDO RONDON

BURITICUPU-MA  
Proc. 1400023/2023  
Fis. [assinatura]  
Rub. AA



**CLCB - CERTIFICADO DE LICENCIAMENTO DO CORPO DE BOMBEIROS - CLCB**  
**3.9.01.23.0001375347-36**

A Seção de Prevenção Contra Incêndio e a Desastres do Corpo de Bombeiros Militar do Estado do Paraná licencia a edificação/estabelecimento/evento/área de risco abaixo qualificada, por estar em conformidade com a legislação de prevenção contra incêndio e a desastres em vigor:

**WORKSERV DESENVOLVIMENTO E COMERCIO DE SOFTWARES LTDA**

Nome Fantasia: WORKSERV DESENVOLVIMENTO E COMERCIO DE SOFTWARES LTDA  
CPF/CNPJ: 10.786.517/0001-01  
Código da Atividade Econômica (CNAE):  
6202/3-00 - DESENVOLVIMENTO E LICENCIAMENTO DE PROGRAMAS DE COMPUTADOR CUSTOMIZÁVEIS  
9511/8-00 - REPARAÇÃO E MANUTENÇÃO DE COMPUTADORES E DE EQUIPAMENTOS PERIFÉRICOS  
8020/0-01 - ATIVIDADES DE MONITORAMENTO DE SISTEMAS DE SEGURANÇA ELETRÔNICO  
7739/0-99 - ALUGUEL DE OUTRAS MÁQUINAS E EQUIPAMENTOS COMERCIAIS E INDUSTRIAIS NÃO ESPECIFICADOS ANTERIORMENTE, SEM OPERADOR  
7733/1-00 - ALUGUEL DE MÁQUINAS E EQUIPAMENTOS PARA ESCRITÓRIO  
6311/9-00 - TRATAMENTO DE DADOS, PROVEDORES DE SERVIÇOS DE APLICAÇÃO E SERVIÇOS DE HOSPEDAGEM NA INTERNET  
6209/1-00 - SUPORTE TÉCNICO, MANUTENÇÃO E OUTROS SERVIÇOS EM TECNOLOGIA DA INFORMAÇÃO  
6203/1-00 - DESENVOLVIMENTO E LICENCIAMENTO DE PROGRAMAS DE COMPUTADOR NÃO-CUSTOMIZÁVEIS  
6201/5-01 - DESENVOLVIMENTO DE PROGRAMAS DE COMPUTADOR SOB ENCOMENDA  
3319/8-00 - MANUTENÇÃO E REPARAÇÃO DE EQUIPAMENTOS E PRODUTOS NÃO ESPECIFICADOS ANTERIORMENTE  
4751/2-01 - COMÉRCIO VAREJISTA ESPECIALIZADO DE EQUIPAMENTOS E SUPRIMENTOS DE INFORMÁTICA  
Logradouro: SAO PAULO Número: 909  
Complemento: SALA 601 ANDAR 6 EDIF C ESPELHO DAS AGUAS Bairro: CENTRO Município: MARECHAL CANDIDO RONDON-PR

**PREVENÇÃO E COMBATE A INCÊNDIO E A DESASTRES**

Área Total: 2.615,31 m<sup>2</sup>  
Área Vistoriada: 307,81 m<sup>2</sup>  
Ocupação: C-1 - COMÉRCIO COM BAIXA CARGA DE INCÊNDIO (ATÉ 300MJ/M<sup>2</sup>)  
Capacidade de Público: 25 PESSOAS  
Uso de GLP: CONFORME CENTRAL DE GLP PREVISTA EM PROJETO APROVADO  
Medidas de prevenção e combate a incêndios e a desastres:  
BRIGADA DE INCÊNDIO  
ACESSO DE VIATURA NA EDIFICAÇÃO E ÁREAS DE RISCO  
HIDRANTE E MANGOTINHOS  
ILUMINAÇÃO DE EMERGÊNCIA  
CONTROLE DE MATERIAIS DE ACABAMENTO E REVESTIMENTO  
ALARME DE INCÊNDIO  
SINALIZAÇÃO DE EMERGÊNCIA  
EXTINTORES DE INCÊNDIO  
SAÍDAS DE EMERGÊNCIA

Projeto Técnico NIB:



Documento emitido eletronicamente pelo Sistema PrevFogo.  
A autenticidade deve ser confirmada no endereço [www.prevfogo.pr.gov.br](http://www.prevfogo.pr.gov.br) através do link "Verificar Autenticidade Documentos."

Número autenticidade: f6d55e82\_1d589d12\_fdbc5652\_468da846-3

Página 1 de 2

[assinatura]



ESTADO DO PARANÁ  
POLÍCIA MILITAR DO PARANÁ  
CORPO DE BOMBEIROS  
4GB - SPCIP MARECHAL CANDIDO RONDON



OBSERVAÇÕES

Esta licença perde a validade, a qualquer tempo, caso ocorram alterações que impliquem em inconformidade com a legislação de prevenção e combate a incêndio e a desastres em vigor.  
O Corpo de Bombeiros Militar poderá fiscalizar a edificação/estabelecimento/área de risco/evento a qualquer tempo.

LICENÇA VÁLIDA ATÉ: 8 de Fevereiro de 2024

A



Documento emitido eletronicamente pelo Sistema PrevFogo.  
A autenticidade deve ser confirmada no endereço [www.prevfogo.pr.gov.br](http://www.prevfogo.pr.gov.br) através do link "Verificar Autenticidade Documentos."

AA

## PRIMME SF PONTO Portaria 671

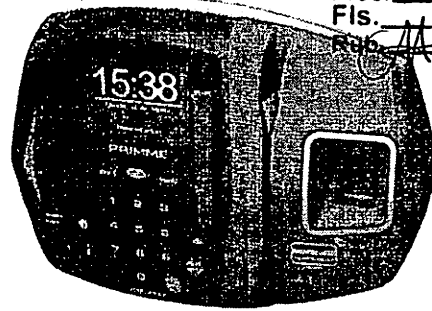

### CARACTERÍSTICAS

- Baseado na portaria nº 671 de 8 de novembro de 2021 do Ministério do Trabalho e Emprego;
- Poderá ser utilizado por empresas autorizadas por convenção ou acordo coletivo a usar sistemas alternativos eletrônicos de marcação de ponto;
- Possui memória protegida garantindo a integridade dos dados de eventos, o que impede a sobre gravação e/ou adulteração das informações;
- Equipamento dotado das seguintes tecnologias de identificação: biometria de impressão digital, Smart Card Contactless ou por digitação de senha;
- Marcação de ponto segura contra fraudes e sem restrições;
- Recurso de administrador, podendo cadastrar usuários com permissões específicas de usabilidade;
- Web Server interno que permite a extração eletrônica e impressa do registro fiel das marcações realizadas pelo empregado, bem como a importação e exportação de dados;
- Equipamento dotado de proteções eletrônicas e lacre contra abertura;
- Controle do áudio, podendo ser desativado através do menu;
- Recurso de gravação do evento de ponto por referência que permite gerenciar usuários com mais de um contrato.
- Permite o cadastro de empregador e usuários diretamente no equipamento;
- Sistema de identificação de status e eventos, tanto pelo equipamento, webserver embarcado ou software gerenciador;
- Para maior segurança das configurações do equipamento, o acesso ao menu se faz por senha de segurança;
- Permite configurar uma mensagem de até 40 caracteres para ser mostrada em 2 linhas na parte inferior do display.
- Acompanha base metálica que garante fácil instalação em qualquer ambiente;

*Handwritten signature and initials.*

## OPERACIONAL BIOMETRIA

- Leitor biométrico com sensor ótico, resistente a riscos e desgaste, de 500 DPI e capacidade de armazenamento de até 15.000 digitais;
- Modo da verificação das digitais: trabalha em dois modos 1:N e 1:1, no 1:N é feita uma comparação da digital com toda a memória (acionado por uma tecla ou Auto On) e 1:1 a comparação é feita com uma digital em específico obtida com a prévia informação da matrícula (fornecida via teclado ou crachá);
- Permite habilitar/desabilitar Auto On e tornar a apresentação de digital obrigatória.
- Permite cadastro remoto da biometria, através do web server embarcado ou software gerenciador;
- O banco de biometrias cadastradas são facilmente exportados em formato txt, via usb, webserver embarcado ou ainda através de uma software gerenciador.

## LEITORES

- Leitor de cartões Mifare: suporte a cartões Smart Card Contactless 13,56 MHz de 1K e 4K;

## MEMÓRIA

- Armazenamento dos dados em memória flash não volátil, com sistema de gerenciamento interno garantindo a integridade das informações;
- Armazena na memória os eventos de: marcação de ponto por CPF (com opção de gravar a referência da marcação de ponto), cadastro de empregador, cadastro de funcionário e alteração de data e hora;
- Trabalha com os dados contidos em memória do equipamento para autenticação do ponto, não depende de software externo e não faz autenticação automática;
- Dados do empregador: grava na memória a Razão Social, CNPJ/CPF, CEI e endereço do local de trabalho;
- Lista de funcionários: é possível gerenciar uma lista de até 15.000 funcionários, contendo matrículas, CPF e nome;
- Capacidade para armazenamento de registros em memória: 9.000.000;
- Transfere mais de 3.000 registros/segundo;
- Porta USB, com detecção automática do pendrive, para coleta do arquivo de registros, importação e exportação de dados que permite a configuração rápida do equipamento, ajustando informações do empregador, colaboradores e digitais;

CAA

## COMUNICAÇÃO - COLETA DE DADOS /RECURSOS DE REDE

- Tipos de comunicação: TCP-IP 10/100 Mbits ou RS232 nativos;
- Possui aplicativo de configuração embutido, não necessita de instalação e oferece suporte a qualquer plataforma (Windows e Linux) que possua apenas um navegador de internet;
- Coleta de dados: os registros podem ser coletados via aplicativo embarcado em um navegador de internet, via USB no próprio equipamento ou via software gerenciador;
- Permite importar e exportar os dados de empregador, colaboradores, configurações, biometrias e log de sistema;
- Permite acessar a aplicação web embarcada através de um nome de identificação na rede;
- Possui sistema de comunicação em modo servidor ou modo cliente;
- Permite fixar o acesso do equipamento apenas a um computador em específico;

## DISPLAY /TECLADO

- Equipamento possui display TFT colorido sensível ao toque (Touchscreen) de 2.8" 240 X 320 Pixels;
- Teclado: 18 teclas sendo 10 em padrão telefônico e 8 teclas adicionais de função. Teclado opcional que atende o padrão da NBR 9050;
- Controle do teclado numérico;

## RTC - RELÓGIO DE TEMPO REAL / SISTEMA DE MONITORAMENTO

- Sistema de relógio em tempo real com bateria de backup, com ajuste da data e hora e configuração do horário de verão;
- Monitor interno do circuito: possui um sistema de gestão interno (Watchdog) para supervisão do funcionamento do equipamento e dos níveis de tensão;

## AMBIENTE

- Temperatura de operação: -15°C a 55°C (sem condensação);
- Faixa de umidade para funcionamento: 0 a 95%;
- Nível aceitável de luz para funcionamento: 3.000 Lux.

## ELÉTRICA

- Fonte chaveada: 90 a 240 VAC;
- Tensão de operação: 14,5 V;

- Consumo médio de corrente: 600 mA.

BURITICUPU-MA  
Proc. 1006002 2023  
Fls. 1/01  
Rub. AA

## MEDIDAS

- Peso: 0,710 kg;
- Altura: 17,58 cm;
- Profundidade: 8 cm;
- Largura da base: 23,44 cm.

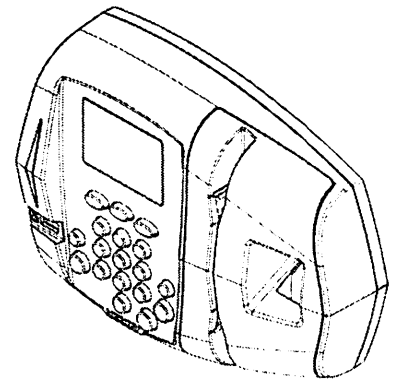
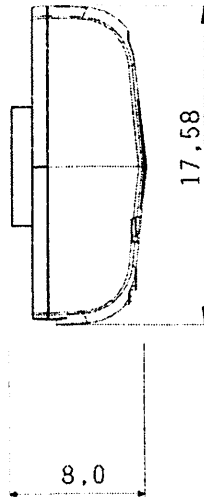
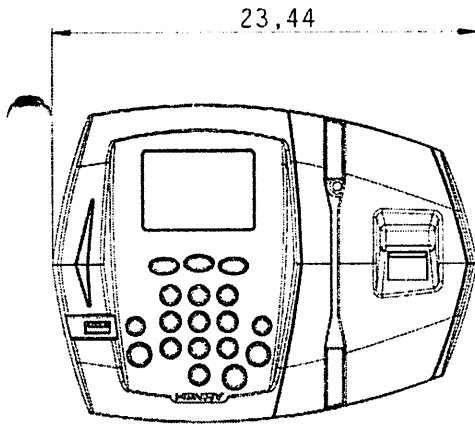

★

PA

BINAR TECH

## Prospecto Completo



BURITICURU-MA  
Proc. 10.000/2023  
Fls. 145  
Rub. AA

### PONTO ELETRÔNICO

#### BENEFÍCIOS E OTIMIZAÇÃO

- Consultoria e assessoria para implantação do Ponto Eletrônico;
- Adequado a portaria 671/2021;
- Sistema para a gestão e controle do Ponto Eletrônico;
- Portal de consulta do espelho ponto (servidores);
- Comunicação e gerenciamento dos relógios;
- Monitoramento da conectividade dos relógios;
- Comodato dos relógios;
- Gestão de equipes externas (celular/tablet);
- Service Desk.

#### GESTÃO DO PONTO ELETRÔNICO

- 100% em nuvem;
- Importação de servidores da Folha de Pagamento;
- Importação de ausências da Folha de Pagamento;
- Exportação de saldos para Folha de Pagamento;
- Cadastro de jornadas, turno intercalado, horários flexíveis;
- Lançamento de ausências/justificativas pelos servidores e aprovação RH;
- Implantação de banco de horas;
- Envio de comprovante do registro em formato virtual.

#### + 150 RELATÓRIOS:

- a) Absenteísmo;
- b) Auditoria;
- c) Gráficos BI (Business Intelligence);
- d) Intrajornada/extrajornada;
- e) Teletrabalho (posição geográfica);
- f) Saldos/saldos de banco de horas;
- g) E-mail automático para chefias;
- h) Saldos, falta de registros, inconsistência, espelho ponto.

WORKSERV DESENVOLVIMENTO E COMÉRCIO DE SOFTWARE S LTDA  
CNPJ Nº. 10.786.517/0001 - 01

Rua São Paulo, nº 909 - Sala 601, 6º andar, Centro, Edifício Comercial Espelho das Águas,  
CEP 85.960- 000, Fone : (45) 3254- 0570 , Marechal Cândido Rondon - Paraná.

### PORTAL DE CONSULTA DO ESPELHO PONTO PARA OS SERVIDORES

- Disponibilizado para os servidores acompanharem os seus registros;
- Imprimir espelho do ponto;
- Acompanhar horas extras, horas devedoras, horas noturnas etc.;
- Lançamento de ausências (ocorrências);
- Justificativa de registro (esquecimento etc.);
- Registro do ponto (limitado por endereçamento IP);
- Assinatura eletrônica do espelho ponto.

### COMUNICAÇÃO E GERENCIAMENTO DOS RELÓGIOS

- Permite o envio e exclusão de servidores para o relógio;
- Possibilita realizar o backup de biometria e enviar para outros relógios;
- Possibilita o cadastro, alteração e exclusão de biometria;
- Permite receber automaticamente registros de entrada/saída.

### APLICATIVO PARA REGISTRO DO PONTO DE SERVIDORES EM DESLOCAMENTO

- Aplicativo para registro de ponto dos servidores externos ou que exercem atividades com deslocamento contínuo e/ou demais necessidades especiais;
- Disponível para celulares, com sistemas operacionais Android e iOS.
- Permite anexar documentos (declarações e atestados);
- Registro de ponto online/offline;
- Consulta dos registros;
- Monitoramento de localização (cerca virtual);
- Lançamento de ausências;
- Acerto do ponto e aprovação do RH;
- Resumo dos saldos/saldos do banco de horas;
- Ronda vigia e muito mais.

### SUPORTE

- Solução de Service Desk em plataforma Web, para fins de abertura e acompanhamento de chamados.
- Tem como objetivo estabelecer um canal de contato com os usuários para a prestação de informações, esclarecimento de dúvidas, registro de solicitações de serviços e suporte a equipamentos;
- Abertura de chamado por nível de prioridade;
- Alerta por e-mail de tramitação realizada no chamado;
- Possibilidade de anexar arquivos no chamado;
- Possibilidade de reabertura do chamado concluído;

WORKSERV DESENVOLVIMENTO E COMÉRCIO DE SOFTWARE S LTDA

CNPJ Nº. 10.786.517/0001 - 01

Rua São Paulo, nº 909 - Sala 601, 6º andar, Centro, Edifício Comercial Espelho das Águas,  
CEP 85.960- 000, Fone : (45) 3254- 0570 , Marechal Cândido Rondon - Paraná.

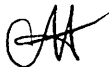

# BÍNAR TECH

BURITICUPU-MA  
Proc. 10.0002/2023  
Fls. 143  
Rub. AA

- Possibilidade de avaliar o chamado concluído.

## MONITORAMENTO DA CONECTIVIDADE DOS RELÓGIOS

Solução de monitoramento da conectividade de coletores de ponto eletrônico instalados no município, com objetivo de facilitar a identificação de equipamentos offline, agilizando assim o processo de tomada de decisão para busca de soluções.

## COMODATOS DOS RELÓGIOS

- Instalação;
- Atualizações;
- Capacitação de servidores (operação do equipamento);
- Assistência técnica on-site;
- Manutenção corretiva/preventiva;
- Reposição de todas as peças e equipamentos.

## PORTFÓLIO

Alguns de nossos clientes:



PREFEITURA MUNICIPAL  
DE MEDIANEIRA



MUNICÍPIO DE  
**MARECHAL**  
CÂNDIDO RONDON



PREFEITURA DE  
**NAVIRAÍ**  
NOSSA CIDADE, NOSSO LUGAR



MUNICÍPIO DE  
**PATO BRANCO**



PREFEITURA DE  
**SANTO ANTONIO**  
**DO SUDOESTE**  
*Valorizando nossa Gente*



**TOLEDO**  
PREFEITURA



PREFEITURA MUNICIPAL DE  
**REALEZA**

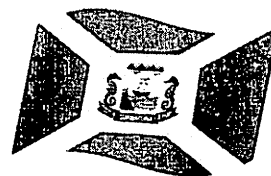

**GUARATUBA**  
PREFEITURA MUNICIPAL

WORKSERV DESENVOLVIMENTO E COMÉRCIO DE SOFTWARE S LTDA

CNPJ Nº. 10.786.517/0001 - 01

Rua São Paulo, nº 909 - Sala 601, 6º andar, Centro, Edifício Comercial Espelho das Águas,  
CEP 85.960- 000, Fone : (45) 3254- 0570 , Marechal Cândido Rondon - Paraná.

AA

## SISTEMA DE CONTROLE DE JORNADAS BIOFINGER

Desenvolvida pela Binär Tech, e registrada como Programa de Computador pelo Instituto Nacional da Propriedade Industrial – INPI, com processo sob o nº BR512021002403-6, o sistema *Biofinger* é uma solução para Ponto Eletrônico, em conformidade com a Portaria 671/2021 do MTP (Ministério do Trabalho e Previdência), com acompanhamento contínuo junto aos clientes no processo de otimização de gestão do ponto, proporcionando aos gestores maior foco em decisões estratégicas e assertivas. Nosso principal objetivo é a conscientização sobre a importância do controle de jornada de trabalho, tanto para o empregador quanto para o empregado. Redução de custos com pagamento de horas indevidas e otimiza o trabalho do RH, tendo integração com os principais equipamentos de registro do ponto e sistemas de folha de pagamento do mercado, gerando muito mais transparência, segurança e credibilidade.

### PRINCIPAIS CARACTERÍSTICAS DO SISTEMA DE GESTÃO DO PONTO ELETRÔNICO

- Aplicação 100% em nuvem, com acesso via web browser onde ficamos responsáveis pelo monitoramento do backup e hospedagem do banco de dados em Data Center com serviço ininterrupto e redundância de backup;
- Compatível com os principais navegadores do mercado: Chrome, Internet Explorer, Mozilla Firefox e Safari;
- Banco de dados Open Source, funciona em servidor que utiliza o sistema operacional Windows ou GNU/Linux;
- Garantia de integridade do banco de dados em casos de queda de energia, falhas de software ou hardware;
- Cadastro de empresas (multiempresa);
- Cadastro de operadores (operadores do sistema);
- Cadastro de grupos de operadores;
- Cadastro de lotações;
- Cadastro de locais de trabalho;
- Cadastro de cargos com seu respectivo número de CBO;
- Cadastro de médicos do município com respectivo CRM;
- Cadastro de especialidade médica;
- Cadastro ilimitado de servidores públicos;
- Cadastro de servidores públicos, com possibilidade de separação de contrato;

WORKSERV DESENVOLVIMENTO E COMÉRCIO DE SOFTWARE S LTDA  
CNPJ Nº. 10.786.517/0001 - 01

Rua São Paulo, nº 909 - Sala 601, 6º andar, Centro, Edifício Comercial Espelho das Águas,  
CEP 85.960- 000, Fone : (45) 3254- 0570 , Marechal Cândido Rondon - Paraná.

- Cadastro de servidores públicos, com a opção para informar o local de trabalho do servidor público independente da lotação, podendo estar lotado em um local trabalhando em outro;
- Cadastro de servidores públicos, com a opção para informar quais servidores públicos terão permissão para registrar o ponto através do smartphone;
- Cadastro de servidores públicos, com a opção para informar quais servidores públicos terão permissão para lançar ausências através do smartphone;
- Cadastro de servidores públicos, com a opção para informar quais servidores públicos terão permissão para lançar registros justificados através do smartphone;
- Cadastro de servidores públicos com a opção para informar o turno de trabalho para casos com mais de um contrato para exibição em pesquisas de servidores no sistema;
- Cadastro de servidores públicos, com a opção para informar quais servidores terão permissão para lançar registros justificados através do portal de consulta web do espelho ponto;
- Cadastro de servidores públicos, com a opção para informar quais servidores terão permissão para lançar ausências através do portal de consulta web do espelho ponto;
- Cadastro de servidores públicos, com a opção para informar quais servidores podem ter os saldos exportados para o sistema da folha de pagamento;
- Cadastro de servidores públicos, com a opção para informar a categoria do servidor público quanto ao seu contrato. (efetivo, estatutário, comissionado, CLT, estagiário, etc.);
- Cadastro de servidores públicos, com a opção para digitar senha. (opção para informar senha para servidores públicos acessarem o portal de consulta web do espelho ponto e aplicação do smartphone);
- Cadastro de servidores públicos, com a opção para digitar código de barras para crachá ou leitor de proximidade;
- Cadastro de recados entre os operadores do sistema;
- Cadastro de alertas por servidor para ser visualizado durante a manutenção dos registros;
- Cadastro de relógio com conta de e-mail para envio automático de mensagens em casos de problemas com o mesmo;
- Cadastro de ausências com opção para informar o tipo da ocorrência: sobreaviso, folga, abono, ponto facultativo e bloqueio;
- Cadastro de ausências com opção para informar o médico responsável;
- Cadastro de ausências com opção de limitar a quantidade de lançamentos em determinado período por servidor;
- Cadastro de horários, opção de informar tolerância para DSR (Descanso Semanal Remunerado), para o não comprometimento do DSR;
- Cadastro de horários, jornada diária com opção ilimitada de turnos;
- Cadastro de horários, turnos intercalados como 12x24, 12x36, 24x72, etc.;

WORKSERV DESENVOLVIMENTO E COMÉRCIO DE SOFTWARE S LTDA  
CNPJ Nº. 10.786.517/0001 - 01

Rua São Paulo, nº 909 - Sala 601, 6º andar, Centro, Edifício Comercial Espelho das Águas,  
CEP 85.960- 000, Fone : (45) 3254- 0570 , Marechal Cândido Rondon - Paraná.

- Cadastro de horários com opção para intervalo automático;
- Cadastro de horários com opção da separação dos horários por data de vigência, podendo o horário sofrer alterações a partir de uma nova data de vigência;
- Cadastro de cálculo de horas, com opção para parametrizar a separação das horas, para qualquer tipo de hora cadastrada. (exemplo: opção para informar a separação das horas no mínimo de 5 níveis, 2 primeiras horas extras do dia, jornada ou período, 50%, restante 70%);
- Cadastro de regras de cálculo, com opção para informar tipo de cálculo: diário, semanal, período, horista ou mensal;
- Cadastro de regras de cálculo por empresa, com a opção de informar a regra de cálculo por empresa;
- Cadastro de tolerância, com a opção para informar tolerância antes da entrada, após a entrada, antes da saída e após a saída, para todas as jornadas do turno;
- Cadastro de tipo de horas com a opção para informar se a hora será listada no espelho do ponto ou não;
- Cadastro de tipo de horas com a opção para informar o código da folha de pagamento;
- Configuração de vários tipos de horários permitindo compensação dentro do mês;
- Flexibilidade de horários, permitindo a jornada de trabalho em horários diferentes;
- Busca automática de horários alternativos, pré-configurados, dentre os horários disponíveis para o servidor;
- Separação das horas por feriados, dias da semana, domingo e sábado, para qualquer tipo de hora cadastrada;
- Regra mensal digitada por servidor público de forma que seja possível lançar em uma única tela, jornadas ilimitadas;
- Possibilita número ilimitado de acesso de operadores conectados simultaneamente;
- Permite criar operadores, com a opção para restringir o nível de acesso ao sistema a determinadas funcionalidades ou telas do sistema;
- Customização de perfis (grupos) de operador, conforme a necessidade da prefeitura;
- Possibilidade dos administradores e coordenadores monitorarem as marcações de seus subordinados a fim de identificar possíveis incoerências de registros;
- Acesso ao sistema a uma chefia de lotação, de modo que visualize e possa fazer manutenção das batidas apenas para a sua lotação;
- Possibilidade de informar quais ausências poderão ser lançadas por operador;
- Possibilidade de pré-aprovação de horas extras;
- Controle de saldo de horas extras. No controle de saldo de horas extras, possibilita as seguintes configurações: somar para saldo, subtrair do saldo, limite mensal de quantidade de horas extras, que podem ser pagas em folha;
- Permite ilimitados registros de ponto em um mesmo dia sem que sejam consideradas horas extras;

WORKSERV DESENVOLVIMENTO E COMÉRCIO DE SOFTWARE S LTDA  
CNPJ Nº. 10.786.517/0001 - 01

Rua São Paulo, nº 909 - Sala 601, 6º andar, Centro, Edifício Comercial Espelho das Águas,  
CEP 85.960- 000, Fone : (45) 3254- 0570 , Marechal Cândido Rondon - Paraná.

- Permite configurar a geração de hora extra para turnos intercalados quando for feriado, sábado, domingo ou ambos;
- Permite aprovação de horas extras, parcial e total;  
Permite o fechamento do período de apuração para todos operadores, exceto, para operador supervisor;
- Permite o controle de revezamento de período a cada dia, semana ou mês;
- Permite excluir uma marcação original equivocada, no lugar de apagar, o sistema dispõe de recurso para desconsiderar esta marcação da apuração, sem excluí-la;
- Dispõe de fórmula de cálculo individual para as ocorrências do ponto, possibilitando ajustar a jornada de trabalho da entidade;
- Permite a configuração de feriados fixos, móveis e de ponto facultativo;
- Permite a parametrização de horas noturnas, intervalo mínimo entre batidas, intrajornada;
- Permite ao usuário, incluir ou retirar ocorrências no cálculo do ponto;
- Permite o cadastro de períodos de apuração do ponto;
- Permite o fechamento do período de apuração das ocorrências de forma geral e individual (individual para cálculo de rescisões);
- Permite acessar o dia para inserir a marcação faltante ou desconsiderar uma marcação equivocada, possibilitando reapurar o dia e fechá-lo;
- Permite importação da marcação de um PIS antigo, para um novo PIS, de um mesmo servidor;
- Possui recurso para excluir uma ocorrência, marcando a falta para não descontar em folha ou abonar faltas;
- Possui recurso para fechar o período de apuração do ponto, não possibilitando mais lançamentos de ausências e não gerando mais valores para este período;
- Login ininterrupto, possibilitando manter a sessão logada por tempo indeterminado;
- Visualização das marcações originais do dia, acompanhada da informação se esta foi considerada ou não;
- Possibilidade da impressão do espelho ponto ter auditamento dos registros que foram inseridos originalmente e manualmente;
- Possibilidade de auditar as marcações apuradas no dia, acompanhada da informação se esta é original, inserida manualmente ou através do smartphone;
- Possibilidade de lançar troca de horário para um determinado período e após o fim do período retornar para o horário original;
- Possui verificador de PIS e CPF válido para cadastro do servidor público;
- Aprovação/rejeição de batidas fora da tolerância através de filtros: funcionário, empresa, local de trabalho, lotação, cargo ou categoria;
- Movimentação em massa de local de trabalho, lotação e cargo por servidor;
- Movimentação em massa de regra de horários e data de vigência por servidor, local de trabalho, lotação e cargo;

WORKSERV DESENVOLVIMENTO E COMÉRCIO DE SOFTWARE S LTDA  
CNPJ Nº. 10.786.517/0001 - 01

Rua São Paulo, nº 909 - Sala 601, 6º andar, Centro, Edifício Comercial Espelho das Águas,  
CEP 85.960- 000, Fone : (45) 3254- 0570 , Marechal Cândido Rondon - Paraná.

- Exclusão automática de batidas duplicadas em um determinado período de tempo;
- Cadastro de regras de compensação de horas com opção para informar dias de compensação anteriores à data da compensação. (Obs.: Opção para informar o tempo de compensação limite anterior para compensação de uma hora);
- Possibilidade de habilitar banco de horas e compensação de horas por fechamento ou diária;
- Possibilidade de definir regra de compensação de banco de horas no vínculo / cadastro de regra de horário por servidor público caso ele seja optante do banco de horas;
- Possibilidade de realizar compensação de bancos de horas definido por período de apuração, compensando todo o saldo do banco de horas;
- Possibilidade de realizar compensação de banco de horas definido por dia, de forma parcial e total;
- Possibilidade de definir ordem de prioridade das horas que serão compensadas do banco de horas. (Obs.: Exemplo, utilizar primeiro as horas positivas 100% para compensar as horas negativas, para depois utilizar as horas 50%);
- Possibilidade das horas extras autorizadas por chefia imediata serem consideradas para banco de horas;
- Possibilidade de levar saldo negativo ou positivo para meses posteriores para futura compensação ou pagamento;
- Possibilidade de criar parâmetro individual ou coletivo para definir valor a ser integrado com a folha de pagamento para futuro pagamento ou desconto, por quantidade máxima e percentual;
- Possibilidade de gerar integração do banco de horas, na qual as horas positivas geraram um novo código de evento para exportação para o sistema de folha de pagamento;
- Possibilidade de definir o tipo de crédito de horas positivas no banco, com e sem acréscimo de adicionais;
- Possibilidade de consultar e remover compensação, verificando qual data de crédito foi utilizado para compensação;
- Possibilitamos que horas negativas sejam compensadas por horas positivas ou justificadas para novo tipo de evento: horas justificadas, caso não forem compensadas ou justificadas, deve gerar evento: horas injustificadas para exportação para sistema de folha de pagamento;
- Possibilitamos excluir compensação por funcionário, empresa, lotação, local de trabalho e fechamento;
- Possibilitamos gerar compensação por funcionário, empresa, lotação, local de trabalho, cargo e regra de compensação;

WORKSERV DESENVOLVIMENTO E COMÉRCIO DE SOFTWARE S LTDA  
CNPJ Nº. 10.786.517/0001 - 01

Rua São Paulo, nº 909 - Sala 601, 6º andar, Centro, Edifício Comercial Espelho das Águas,  
CEP 85.960- 000, Fone : (45) 3254- 0570 , Marechal Cândido Rondon - Paraná.

# BINAR TECH

BURITICUPU-MA  
Proc. 19.06007/2023  
Fls. 1502  
Rub. AA

- Relatório de extrato de compensação de horas;
- Relatório dos saldos do banco de horas informando na mesma tela: Saldo do banco atual, Saldo realizado no período, Horas pagas em folha, Horas compensadas e Saldo restante com possibilidade de filtro por: Data, tipo da hora como Devedoras e Extras, Funcionário, Empresa, Lotação, Local de trabalho e Categoria;
- Relatório com saldo de horas do dia;
- Relatório com saldo de hora disponível para compensação e pagamento referente a cada período;
- Possibilidade de imprimir relatório com horas extras autorizadas e compensadas;
- Espelho ponto com grid informando: Saldo do banco atual, Saldo realizado no período, Horas pagas em folha, Horas compensadas e Saldo restante;
- Exportação de eventos para o sistema da Folha de pagamento através de filtros: funcionário, empresa, local de trabalho, lotação, cargo e categoria.
- Integração com o sistema de Folha de pagamento, possibilitando importar os servidores públicos cadastrados;
- Integração com o sistema de Folha de pagamento, possibilitando importar os servidores públicos cadastrados com data de rescisão;
- Integração com o sistema de Folha de pagamento, possibilitando importar as ausências cadastradas;
- Integração com o sistema de Folha de pagamento, possibilitando exportar as ausências cadastradas;
- Integração via API, seja ela REST, SOAP ou outro padrão disponibilizado pelo sistema de Folha de pagamento do município, para sincronização, captação e envio de dados;
- Integração com o sistema de Folha de pagamento, possibilitando importar os cargos e lotações;
- Ajuste de número CPF dos servidores públicos adicionando pontuação;
- Ajuste de número PIS removendo pontuação e incluindo o "0" zero para completar "12" posições;
- Manutenção de saldo com justificativa;
- Possibilidade de selecionar mais de um layout pré configurado para impressão do espelho ponto dos servidores;
- Possibilidade de customização do sistema conforme leis vigentes do município;
- Possibilidade de anexar arquivos no cadastro do servidor. (exemplo: acordo de banco de horas);
- Espaço ilimitado de armazenamento de dados e por tempo indeterminado;
- Possibilidade de coletar de forma online os registros do coletor, efetuando também a validação online com os dados cadastrados no banco de dados e caso falhe a comunicação possibilitar inserir de forma offline os registros no sistema;

WORKSERV DESENVOLVIMENTO E COMÉRCIO DE SOFTWARE S LTDA  
CNPJ Nº. 10.786.517/0001 - 01

Rua São Paulo, nº 909 - Sala 601, 6º andar, Centro, Edifício Comercial Espelho das Águas,  
CEP 85.960- 000, Fone : (45) 3254- 0570 , Marechal Cândido Rondon - Paraná.

# BINAR TECH

BURITICUPU-MA  
Proc. 1006007 2023  
Fls. 1504  
Rub. AA

- O sistema possibilita manter a consistência das digitais coletadas, atualizadas e removidas em todos os equipamentos;
- O sistema mantém o sincronismo de horário entre dispositivos, com base no servidor. Este sincronismo pode ser executado diariamente mediante agenda programada sem intervenção do usuário;
- O sistema mantém o sincronismo dos registros mediante agenda programada sem intervenção do usuário;  
O sistema recuperar-se automaticamente quando existir alguma queda da rede ou de sistemas;
- Possibilitamos a opção de backup das digitais do equipamento para serem gravadas no banco de dados;
- Possibilitamos o envio das digitais de backup de um servidor público ou mais para um coletor ou grupo de coletores;
- Oferecemos a possibilidade de registrar o ponto através de aplicativo para smartphone com sistema operacional ANDROID e iOS;
- Possibilitamos a instalação do aplicativo para smartphone com sistema operacional ANDROID e iOS em número ilimitado de dispositivos;
- Possibilidade do operador verificar a localização da batida registrada através do smartphone com sistema operacional ANDROID e iOS;
- O registro do ponto através do aplicativo para smartphone é permitido desde que o recurso de geolocalização esteja ativado;
- Cadastro de cerca virtual por servidor público, com coordenadas de latitude, longitude e distância em metros;
- Possibilidade de utilização do aplicativo para smartphone para número ilimitado de servidores públicos;
- Relatório de auditoria contendo servidores públicos que excederem a distância limite da cerca virtual;
- Relatório de auditoria contendo servidores públicos que registraram o ponto no smartphone dentro de uma cerca virtual;
- Relatório de demonstrativo anual de ausências com calendário e legenda informando as ausências dia a dia dos 12 meses do ano;
- Permite habilitar tempo de espera para motoristas;
- Permite cadastro de diferentes tipos de tempo de espera;
- Permitir registrar tempo de espera no aplicativo para smartphone;
- Possibilidade de imprimir espelho ponto com registros de tempo de espera;
- Permite habilitar controle de registros de ronda para vigias, guardas, seguranças e etc;
- Permite cadastro de locais de trabalho para controle de ronda de vigias, guardas, seguranças e etc;
- Permite vincular servidores públicos para locais de ronda;

WORKSERV DESENVOLVIMENTO E COMÉRCIO DE SOFTWARE S LTDA  
CNPJ Nº. 10.786.517/0001 - 01

Rua São Paulo, nº 909 - Sala 601, 6º andar, Centro, Edifício Comercial Espelho das Águas,  
CEP 85.960- 000, Fone : (45) 3254- 0570 , Marechal Cândido Rondon - Paraná.



- Permite os registros de controle de ronda em aplicativo para smartphone e tablets;
- Possibilidade de imprimir espelho ponto com os registros de controle de ronda;
- Relatório de auditoria informando quais operadores e mudanças foram realizadas na manutenção das batidas;
- Relatório de auditoria contendo a informações de qual operador inseriu, alterou e excluiu ausências no sistema;
- Relatório de auditoria contendo informações de qual operador realizou a inserção de batidas em um determinado período de datas;
- Relatório de auditoria contendo o operador que efetuou o cálculo do ponto;
- Relatório de auditoria contendo a inserção, alteração e exclusão de jornadas e escalas que foram vinculadas aos servidores públicos;
- Relatórios com opção de exportação para PDF e EXCEL;
- Relatórios gerenciais para controle das ocorrências verificadas na apuração das marcações;
- Relatórios dos servidores ausentes e presentes na prefeitura em determinado período;
- Relatório de horas apuradas, por servidor e por tipo de hora;
- Relatório contendo as ocorrências lançadas pelos operadores;
- Relatório com os aniversariantes de um determinado período;
- Relatório contendo informações de batidas inseridas manualmente pelos operadores;
- Relatório de absenteísmo com opção para exibir resumo;
- Relatório de auditoria de acertos realizados pelo servidor, que estão para avaliação, já avaliados e recusados;
- Relatório de auditoria de ausências justificadas realizadas pelo servidor, que estão para avaliação, já avaliados e recusados;
- Relatório de auditoria de fechamentos para obter a informação de quais operadores abriram e fecharam determinado período de apuração;
- Relatório contendo informações de intervalo interjornada e intrajornada com filtros por período de tempo e data;
- Relatório dos pontos dos servidores públicos que necessitam de manutenção dos registros;
- Relatório com horas excedentes de jornada diária;
- Relatório dos servidores públicos que não possuem registros em um determinado período de datas com possibilidade de filtros por: funcionário, empresa, lotação, local de trabalho ou cargo;
- Relatório dos feriados cadastrados no sistema, o relatório exibe a data e descrição do feriado;
- Relatório de ausências dos servidores públicos, com filtro de data e tipo de ausência;
- Relatório com a jornada do servidor público contendo o total de horas semanal ou mensal;

WORKSERV DESENVOLVIMENTO E COMÉRCIO DE SOFTWARE S LTDA  
CNPJ Nº. 10.786.517/0001 - 01

Rua São Paulo, nº 909 - Sala 601, 6º andar, Centro, Edifício Comercial Espelho das Águas,  
CEP 85.960- 000, Fone : (45) 3254- 0570 , Marechal Cândido Rondon - Paraná.

- Possibilidade de bloquear funções por operador no processo de manutenção de registros de entrada e saída;
- Relatório que informa quais dias e servidores públicos que registraram o ponto em um ou mais equipamentos de ponto eletrônico;
- Monitoramento de servidores públicos presentes, ausentes e faltantes com filtro por data;
- Relatório com registros que estão fora da tolerância de jornada do funcionário;
- Relatório de servidores por lotação e respectivo local de trabalho;
- Relatório contendo registros com respectiva localização (latitude/longitude); Oferecemos ferramenta de suporte remoto que facilita o auxílio aos operadores quando entrarem em contato com o suporte técnico não havendo necessidade da prefeitura instalar/contratar aplicativos de terceiros para este fim;
- Integração entre os módulos, sendo possível o servidor consultar os seus registros e solicitar uma justificativa de falta de registro ou ausência e o Recursos Humanos, aprovar ou reprovar;
- Possibilidade de criar agenda para envio de e-mail automático, podendo ser: diário, semanal, mensal ou fechamento, para servidor público ou operador contendo: valores de saldos, espelhos, espelhos sem registros, registros de entrada e saída, Inconsistências ou com ocorrências para serem corrigidas;
- Possibilidade de ativar/inativar operadores do sistema;
- Envio de comprovante de registro por e-mail;
- Envio do comprovante de registro por Telegram ou Whatsapp, sendo possível solicitar os comprovantes do dia, ou de uma determinada data;
- Indicador gráfico (BI) contendo, tipo de horas com filtro semanal a partir da data informada ou trimestral a partir da data informada;
- Indicador gráfico (BI) contendo, ausências com filtro semanal a partir da data informada ou trimestral a partir da data informada;
- Indicador gráfico (BI) contendo servidores presentes, ausentes e faltantes com filtro semanal a partir da data informada ou trimestral a partir da data informada;
- Indicador gráfico (BI) que permite acompanhar a quantidade de funcionários com faltas nos últimos 12 meses;
- Indicador gráfico (BI) que permite acompanhar os saldos positivos e negativos nos últimos 12 meses;
- Indicador gráfico (BI) que exibe o total de ausências, tipos de horas do dia vigente e do período de apuração;
- Indicador gráfico (BI) que exibe demonstrativo anual de ausências com calendário e legenda informando as ausências dia a dia dos 12 meses do ano;
- Indicador gráfico (BI) na tela Inicial contendo as principais informações da Entidade Pública;
- Emissão de espelho ponto com descrição no rodapé de ocorrências cadastradas;

WORKSERV DESENVOLVIMENTO E COMÉRCIO DE SOFTWARE S LTDA  
CNPJ Nº. 10.786.517/0001 - 01

Rua São Paulo, nº 909 - Sala 601, 6º andar, Centro, Edifício Comercial Espelho das Águas,  
CEP 85.960- 000, Fone : (45) 3254- 0570 , Marechal Cândido Rondon - Paraná.

AA

- Possibilidade dos servidores públicos consultarem suas inconsistências através de aplicativo smartphone com sistema operacional Android e iOS;
- Possibilidade dos servidores públicos consultarem o resumo de saldos através de aplicativo smartphone com sistema operacional Android e iOS;
- Possibilidade dos servidores públicos consultarem os registros de ponto através de aplicativo smartphone com sistema operacional Android e iOS.
- Possibilidade de consulta do espelho para os servidores públicos;
- Possibilidade dos servidores públicos imprimirem as marcações da folha de espelho ponto através de módulo WEB e por meio da aplicação do smartphone;
- Possibilidade de informar quais colunas devem ser exibidas ou não na consulta web do espelho ponto. (exemplo: Horas Devedoras e Horas Extras);
- Possibilidade de alterar a tolerância somente para um dia específico;
- Possibilidade de importação de horas extras pré autorizadas por arquivo txt;
- Possibilidade de importação de parâmetros para pagamentos de horas extras por arquivo txt;
- Logs para registrar as alterações, inserções e remoções de dados do sistema;
- Possibilidade de exportar os relatórios para TXT, PDF e CSV;
- Possibilidade de identificar se o registro foi pelo celular, tablet ou navegador;
- Possibilidade de destacar os registros que foram incluídos manualmente no espelho ponto;
- Possibilidade de definir um limite de inclusão manual de registro por operador;
- Possibilidade de importação do código do eSocial dos servidores;
- Possibilidade de lançar observação para o cadastro do servidor;
- Possibilidade de verificar o tempo de admissão dos servidores;
- Possibilidade de gerar o relatório de servidores com filtros personalizados;
- Possibilidade de bloquear o acesso à manutenção do ponto de servidores sem regra de horário cadastrada.

## SISTEMA DE CONSULTA DO ESPELHO PONTO

- Disponibilizamos um recurso de consulta do ponto na WEB, com objetivo de facilitar a visualização do espelho de ponto do servidor público, assim agilizando eventuais justificativas do cartão ponto, identificando possíveis faltas de registros no período, bem como fornecer consulta de períodos anteriores fechados. Podendo ser disponibilizado num terminal exclusivo para consulta dos servidores;
  - Características das funções operacionais que deve conter:
- a) Possibilita os servidores públicos consultarem e imprimirem as marcações da folha de espelho ponto através de módulo web nos principais navegadores do mercado;

WORKSERV DESENVOLVIMENTO E COMÉRCIO DE SOFTWARE S LTDA

CNPJ Nº. 10.786.517/0001 - 01

Rua São Paulo, nº 909 - Sala 601, 6º andar, Centro, Edifício Comercial Espelho das Águas,  
CEP 85.960- 000, Fone : (45) 3254- 0570 , Marechal Cândido Rondon - Paraná.

p

AA

- b) Possibilita que o login seja realizado por CNPJ, CPF e senha;
- c) Fornece o link do endereço web para possibilitar a prefeitura disponibilizar o acesso no portal da transparência;
- d) Possibilita a impressão do cartão ponto desde que o período tenha sido apurado;
- e) Possibilita o servidor público realizar sua alteração de senha sem interferência do operador;
- f) Permite o munícipe realizar uma consulta anônima dos registros de cartão ponto dos servidores públicos municipais, permitindo a inclusão do link no portal da transparência;
- g) Possibilita os servidores públicos registrarem o ponto através de módulo WEB desde que autorizado, autorização por IP Externo ou IP Interno;
- h) Possibilita os servidores públicos consultarem suas inconstâncias através de módulo WEB;
- i) Possui recurso para lançamentos de justificativas de faltas e ausências, para aprovação/reprovação do operador supervisor;
- j) Possibilita o acerto de ponto através de um processo, sendo possível delegar o acerto mediante justificativa com possibilidade de anexar arquivos e validação para o gestor;

### SISTEMA DE CHAT

- Disponibilizado sistema de chat (online) incluso no sistema de gestão do ponto sem direcionar para links de terceiros externos, com objetivo de diminuir os tempos de respostas para atendimentos relacionados a dúvidas, possibilitando auditorias e relatórios de atendimentos;
- Características das funções operacionais que deve conter:
  - a) O sistema de chat disponibilizado contem inteligência artificial ou atendimento humano;
  - b) O sistema de chat disponibilizado fornece a possibilidade de transferência de arquivos;
  - c) O sistema de chat disponibilizado possibilita o envio por e-mail da transcrição do atendimento;
  - d) O sistema de chat deverá identificar o link de origem do chamado.

### SISTEMA DE COMUNICAÇÃO E GERENCIAMENTO DOS EQUIPAMENTOS

- Uma solução de comunicação automática e integração com os REPs que serão e/ou estão instalados no município, com objetivo de facilitar o gerenciamento do equipamento e ajustes e correções do ponto dos servidores via sistema;

WORKSERV DESENVOLVIMENTO E COMÉRCIO DE SOFTWARE S LTDA  
CNPJ Nº. 10.786.517/0001 - 01

Rua São Paulo, nº 909 - Sala 601, 6º andar, Centro, Edifício Comercial Espelho das Águas,  
CEP 85.960- 000, Fone : (45) 3254- 0570 , Marechal Cândido Rondon - Paraná.

AA

- Características das funções operacionais que deve conter:
  - a) Possibilita cadastrar, alterar e excluir biometria dos servidores públicos para um ou mais REPs através de software de gerenciamento;
  - b) Possibilitar realizar o backup de biometria e biometria facial dos REPs;
  - c) Permite receber a hora e data do REPs;
  - d) Possibilita o envio de data e hora para os REPs através de agenda de sincronização;
  - e) Possibilita o envio de informações dos servidores públicos para um ou mais REPs;
  - f) Possibilita o envio das informações cadastrais dos servidores públicos como nome completo, número de matrícula e PIS para o REP bastando o equipamento estar online no sistema;
  - g) Possibilita receber a lista de servidores públicos já cadastrados no relógio contendo as informações de nome completo, número de matrícula e PIS;
  - h) Possibilita identificar a versão do firmware do REP bastando o equipamento estar online no sistema;
  - i) Emite relatório dos relógios, contendo as informações de nome do local de trabalho, número de fabricação e endereçamento IP dos equipamentos;
  - j) Possibilita de identificar visualmente o status da conexão de rede com o equipamento, sendo online ou offline;
  - k) Permite envio e exclusão de servidores públicos para o relógio de forma individual ou em massa;
  - l) Permite coleta automática dos registros através de agenda;
  - m) Possibilita gerenciamento de grupos de equipamentos.

## SISTEMA DE MONITORAMENTO DA CONECTIVIDADE DOS EQUIPAMENTOS

- Disponibilizado uma solução de monitoramento da conectividade de coletores de ponto eletrônico instalados no município, com objetivo de facilitar a identificação de equipamentos offline, agilizando assim o processo de tomada de decisão para busca de soluções.
- Características das funções operacionais que deve conter:
  - Localização física dos locais com status da conexão online (no ar) e offline (fora do ar);
  - Aviso sonoro sempre que haver equipamentos com status offline (fora do ar);
  - Quantidade total de equipamentos com status de conexão online (no ar);
- a) Quantidade total de equipamentos com status de conexão offline (fora do ar);
- b) Permite envio de e-mail do status de equipamentos offline;
- c) Permite envio de SMS do status de equipamentos offline;

WORKSERV DESENVOLVIMENTO E COMÉRCIO DE SOFTWARE S LTDA  
CNPJ Nº. 10.786.517/0001 - 01

Rua São Paulo, nº 909 - Sala 601, 6º andar, Centro, Edifício Comercial Espelho das Águas,  
CEP 85.960- 000, Fone : (45) 3254- 0570 , Marechal Cândido Rondon - Paraná.

AA

AA

- d) A CONTRATADA deverá fornecer as licenças de software necessárias para a execução dos serviços;
- e) Permite a disponibilização das informações em monitor ou televisão instalado no setor solicitado pela CONTRATANTE para as devidas tomadas de decisões;
- g) Possui mapa com a identificação de todos os locais com equipamentos a serem controlados, com possibilidade de cadastramento de unidades, endereços e identificação numérica.

### SISTEMA DE SERVICE DESK

- Disponibilizado uma solução de Service Desk em plataforma Web, para fins de abertura e acompanhamento de chamados. Tem como objetivo estabelecer um canal de contato com os usuários para a prestação de informações, esclarecimento de dúvidas, registro de solicitações de serviços e suporte a equipamentos;
- Características das funções operacionais que deve conter:
  - a) Possibilidade de abertura de chamado por nível de prioridade;
  - b) Possibilidade de alertar por e-mail toda tramitação realizada no chamado;
  - c) Possibilidade de anexar arquivos no chamado;
  - d) Possibilidade de reabertura do chamado concluído;
  - e) Possibilidade de avaliar o chamado concluído.

*★*

*AA*

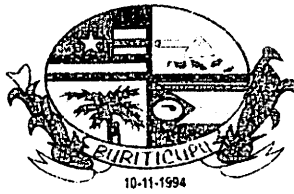

**ESTADO DO MARANHÃO**  
**PREFEITURA MUNICIPAL DE BURITICUPU/MA**  
**CNPJ Nº 01.612.525/0001-40**

**Rua São Raimundo, nº 01, CEP: 65.393-000, Centro – Buriticupu/MA**

BURITICUPU-MA  
Proc. 1906002/2023  
Fis. 1561  
Rub. 1561

Processo Administrativo nº 1906002/20  
Modalidade: Pregão Eletrônico nº 033/2023  
Tipo: Menor Preço por Item

Objeto: Registro de preços visando futura e eventual contratação empresa para locação de relógios de pontos com software para coleta e tratamento dos registros de ponto, para apurações de frequência dos servidores públicos efetivos, contratados e terceirizados da Prefeitura Municipal de Buriticupu/MA.

## **AUTENTICIDADES DOS DOCUMENTOS DE HABILITAÇÃO:**

**WORSERV DESENVOLVIMENTO  
E COMERCIO DE SOFTWARES  
LTDA**

**CNPJ: 10.786.517/0001-01**

Buriticupu - MA, em 08 de agosto de 2023.



TRIBUNAL DE CONTAS DA UNIÃO

BURITICUPI-MA  
Proc. 1006007 2023  
Fls. 157  
Rub. AA

## Consulta Consolidada de Pessoa Jurídica

Este relatório tem por objetivo apresentar os resultados consolidados de consultas eletrônicas realizadas diretamente nos bancos de dados dos respectivos cadastros. A responsabilidade pela veracidade do resultado da consulta é do Órgão gestor de cada cadastro consultado. A informação relativa à razão social da Pessoa Jurídica é extraída do Cadastro Nacional da Pessoa Jurídica, mantido pela Receita Federal do Brasil.

Consulta realizada em: 08/08/2023 17:23:28

### Informações da Pessoa Jurídica:

Razão Social: **WORKSERV DESENVOLVIMENTO E COMERCIO DE SOFTWARES LTDA**  
CNPJ: **10.786.517/0001-01**

### Resultados da Consulta Eletrônica:

Órgão Gestor: **TCU**  
Cadastro: **Licitantes Inidôneos**  
Resultado da consulta: **Nada Consta**

Para acessar a certidão original no portal do órgão gestor, clique [AQUI](#).

Órgão Gestor: **CNJ**  
Cadastro: **CNIA - Cadastro Nacional de Condenações Cíveis por Ato de Improbidade Administrativa e Inelegibilidade**  
Resultado da consulta: **Nada Consta**

Para acessar a certidão original no portal do órgão gestor, clique [AQUI](#).

Órgão Gestor: **Portal da Transparência**  
Cadastro: **Cadastro Nacional de Empresas Inidôneas e Suspensas**  
Resultado da consulta: **Nada Consta**

Para acessar a certidão original no portal do órgão gestor, clique [AQUI](#).

Órgão Gestor: **Portal da Transparência**  
Cadastro: **CNEP - Cadastro Nacional de Empresas Punidas**  
Resultado da consulta: **Nada Consta**

Para acessar a certidão original no portal do órgão gestor, clique [AQUI](#).

Obs: A consulta consolidada de pessoa jurídica visa atender aos princípios de simplificação e racionalização de serviços públicos digitais. Fundamento legal: Lei nº 12.965, de 23 de abril de 2014, Lei nº 13.460, de 26 de junho de 2017, Lei nº 13.726, de 8 de outubro de 2018, Decreto nº 8.638 de 15, de janeiro de 2016.

CA





BURITICUPU-MA  
Proc. 1406092/2023  
Fis. 153  
Rub. AA

### Autenticidade de documentos

Acesso exclusivo dos órgãos estaduais e municipais

#### DADOS DA CONSULTA

Protocolo:

220230323

Data do Protocolo:

04/02/2022

Número de Registro:

41206458642

Arquivamento:

20220230323

Empresa:

WORKSERV DESENVOLVIMENTO E COMERCIO DE SOFTWARES LTDA

Documento(s):

Contrato

[< Voltar](#)

Atendimento online

Desenvolvido por:

BURITICUPU-MA  
Proc. 1206002 2023  
Fls. 1514  
Rub. AA

↙

*CP* *AA*

BRASIL  
(HTTPS://GOV.BR)

BURITICUPU-MA  
Proc. 1406007 2023  
Fls. 135  
Rub. AA

# Confirmação da Autenticidade de Certidões

## Resultado da Confirmação de Autenticidade de Certidão

CNPJ: 10.786.517/0001-01

Código de Controle: 9ED0.2C23.89D9.5D3A

Data da Emissão: 18/05/2023

Hora da Emissão: 15:15:33

Tipo Certidão: Negativa

Certidão Negativa emitida em 18/05/2023, com validade até 14/11/2023.

[Página Anterior \(/Servicos/certidaointernet/PJ/Autenticidade/Voltar\)](#)

[Nova consulta \(/Servicos/certidaointernet/PJ/Autenticidade/Confirmar\)](#)



AA

AA



# Histórico do Empregador

O Histórico do Empregador apresenta os registros dos CRF concedidos nos últimos 24 meses, conforme Manual de Orientações Regularidade do Empregador.

**Inscrição:** 10.786.517/0001-01

**Razão social:** WORKSERV DESENVOLVIMENTO E COMERCIO DE SOFTWARES LTDA

**Nome fantasia:** WORKSERV

Data de Emissão/Leitura	Data de Validade	Número do CRF
01/08/2023	01/08/2023 a 30/08/2023	2023080120234059717414
13/07/2023	13/07/2023 a 11/08/2023	2023071320211931984952
24/06/2023	24/06/2023 a 23/07/2023	2023062402463778628115
05/06/2023	05/06/2023 a 04/07/2023	2023060501483758290167
17/05/2023	17/05/2023 a 15/06/2023	2023051702250063492904
28/04/2023	28/04/2023 a 27/05/2023	2023042802074039930610
09/04/2023	09/04/2023 a 08/05/2023	2023040901423286313492
21/03/2023	21/03/2023 a 19/04/2023	2023032102151400636182
02/03/2023	02/03/2023 a 31/03/2023	2023030202205354397894
11/02/2023	11/02/2023 a 12/03/2023	2023021102071496884194
23/01/2023	23/01/2023 a 21/02/2023	2023012302010511056966
04/01/2023	04/01/2023 a 02/02/2023	2023010402005526157692
16/12/2022	16/12/2022 a 14/01/2023	2022121602242885111070
27/11/2022	27/11/2022 a 26/12/2022	2022112701531195263710
08/11/2022	08/11/2022 a 07/12/2022	2022110802265767444837
20/10/2022	20/10/2022 a 18/11/2022	2022102016211853699173
01/10/2022	01/10/2022 a 30/10/2022	2022100101080402633980
12/09/2022	12/09/2022 a 11/10/2022	2022091200564035044609
24/08/2022	24/08/2022 a 22/09/2022	2022082401091130197092
05/08/2022	05/08/2022 a 03/09/2022	2022080501272843932877
17/07/2022	17/07/2022 a 15/08/2022	2022071700540596014218
28/06/2022	28/06/2022 a 27/07/2022	2022062801102252309634
09/06/2022	09/06/2022 a 08/07/2022	2022060901042464888736
21/05/2022	21/05/2022 a 19/06/2022	2022052101091935058676
02/05/2022	02/05/2022 a 31/05/2022	2022050200472412886664
13/04/2022	13/04/2022 a 12/05/2022	2022041301294133747801
25/03/2022	25/03/2022 a 23/04/2022	2022032501074226969716
06/03/2022	06/03/2022 a 04/04/2022	2022030600493055983927
15/02/2022	15/02/2022 a 16/03/2022	2022021501140239776390
27/01/2022	27/01/2022 a 25/02/2022	2022012703193298902755

*Handwritten mark resembling a stylized 'A' or signature.*

*Handwritten signature or initials.*

Data de Emissão/Leitura	Data de Validade	Número do CRF
08/01/2022	08/01/2022 a 06/02/2022	2022010803020320493200
20/12/2021	20/12/2021 a 18/01/2022	2021122001053877927033
01/12/2021	01/12/2021 a 30/12/2021	2021120101152862459493
12/11/2021	12/11/2021 a 11/12/2021	2021111201112569713182
24/10/2021	24/10/2021 a 22/11/2021	2021102400574845919299
05/10/2021	05/10/2021 a 03/11/2021	2021100501180142564767
16/09/2021	16/09/2021 a 15/10/2021	2021091601141147233096
28/08/2021	28/08/2021 a 26/09/2021	2021082801124480100028
09/08/2021	09/08/2021 a 07/09/2021	2021080900590969543682

BURITICUPU-MA  
 Proc. 1906007 2023  
 Fis. 1312  
 Rub. 

Resultado da consulta em 08/08/2023 17:27:22

Voltar







# JUSTIÇA DO TRABALHO

## Tribunal Superior do Trabalho

BURITICUPU-MA  
Proc. 1906007 0023  
Fls. 68  
Rubrica

Buscar



O que é CNDT

Regulamentação

Problemas Técnicos

Perguntas Frequentes

Estatísticas da CNDT

[Histórico de Indisponibilidade](#)

Certidão Negativa de Débitos Trabalhistas

### Validação de certidão de débitos emitida

O serviço de validação de certidões emitidas destina-se ao órgão licitante ou ao interessado em conferir a autenticidade da certidão apresentada.

Operação efetuada com sucesso.

Validar Nova Certidão

Emitir Certidão

#### Compatibilidade

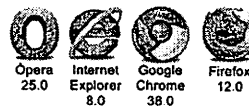

Para atendimento aos sistemas nacionais CNDT, DEJT, Malote Digital e e-DOC, ligue:

**0800-644-3444** (para ligações originadas de telefones fixos)  
**(61) 3043-8600** (para ligações originadas de telefones móveis ou fixos)

Conteúdo de Responsabilidade da SEGP - Secretaria Geral da Presidência

Email: [secretariagg@tst.jus.br](mailto:secretariagg@tst.jus.br)

Telefone: (61) 3043-4300



Tribunal Superior do Trabalho  
SAFIS 011 - 9 Conjunto A - Blocos A, B e C  
CEP: 70.670-943

**Horário de funcionamento:**  
De segunda a sexta-feira, das 9h às 19h

**Telefone:** (61) 3043-4300

### Mapa do Site

- > Seções do site
- > Sobre o TST
- > SIC - Serviço de Informação ao Cidadão
- > Ouvidoria
- > Carta de Serviços à Cidadania
- > Quero Consultar
- > Presidência
- > Vice-Presidência - Repercussão Geral
- > Concedora-Geral da Justiça do Trabalho
- > E-mail
- > Intranet
- > Banca Digital

BURITICUPU-MA  
 Proc. 10000002 2023  
 Fls. 1519  
 Rub. AA

*Handwritten mark resembling a star or asterisk*

*Handwritten initials or signature*

Ir para o conteúdo Ir para o menu  
Ir para o rodapé

English Español Português

Assessados



Minha área



# JUSTIÇA DO TRABALHO

## Tribunal Superior do Trabalho

Buscar



O que é CNDT

Regulamentação

Problemas Técnicos

Perguntas Frequentes

Estatísticas da CNDT

[Histórico de indisponibilização](#)

Certidão Negativa de Débitos Trabalhistas

BURITICUPU, MA  
Proc. 14.06007/2023  
Fis. 1520  
Rub. AA

### Validação de certidão de débitos emitida

O serviço de validação de certidões emitidas destina-se ao órgão licitante ou ao interessado em conferir a autenticidade da certidão apresentada.

Operação efetuada com sucesso.

Validar Nova Certidão

Emitir Certidão

#### Compatibilidade

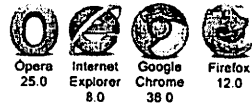

Para atendimento aos sistemas nacionais CNDT, DEJT, Malote Digital e e-DOC, ligue:

**0800-644-3444** (para ligações originadas de telefones fixos)  
**(61) 3043-8600** (para ligações originadas de telefones móveis ou fixos)

Conteúdo de Responsabilidade da SEGP - Secretaria Geral da Presidência

Email: [secretariagp@tst.jus.br](mailto:secretariagp@tst.jus.br)

Telefone: (61) 3043-4300





- 📍 **Tribunal Superior do Trabalho**  
SAF S. C. 19 Conjunto A Bloco A - B e C  
CEP: 70.070-943
- 🕒 **Horário de funcionamento:**  
De segunda a sexta-feira, das 9h às 19h
- ☎ **Telefone:** (61) 3043-4300

### Mapa do Site

- > Serviços ao Usuário
- > Sobre o TST
- > SiC - Serviço de Informação ao Cidadão
- > Ouvidoria
- > Carta de Serviços à Cidadania
- > Quero Conciliar
- > Presidência
- > Vice-Presidência - Reparação Geral
- > Corregedoria-Geral da Justiça do Trabalho
- > Enamat
- > Intranet
- > Sacenjud Digital

**BURITIGUPU-MA**  
 Proc. 1006007 2023  
 Fls. (52)  
 Rubr. AA



*Handwritten initials/signature*



PODER JUDICIÁRIO  
JUSTIÇA DO TRABALHO

BURITIGUPI-MA  
Proc. 1406003/2023  
Fls. 152  
Rub. [assinatura]

### CERTIDÃO NEGATIVA DE DÉBITOS TRABALHISTAS

Nome: WORKSERV DESENVOLVIMENTO E COMERCIO DE SOFTWARES LTDA (MATRIZ E FILIAIS)

CNPJ: 10.786.517/0001-01

Certidão n°: 21932141/2023

Expedição: 22/05/2023, às 13:35:47

Validade: 18/11/2023 - 180 (cento e oitenta) dias, contados da data de sua expedição.

Certifica-se que WORKSERV DESENVOLVIMENTO E COMERCIO DE SOFTWARES LTDA (MATRIZ E FILIAIS), inscrito(a) no CNPJ sob o n° 10.786.517/0001-01, NÃO CONSTA como inadimplente no Banco Nacional de Devedores Trabalhistas.

Certidão emitida com base nos arts. 642-A e 883-A da Consolidação das Leis do Trabalho, acrescentados pelas Leis ns.º 12.440/2011 e 13.467/2017, e no Ato 01/2022 da CGJT, de 21 de janeiro de 2022. Os dados constantes desta Certidão são de responsabilidade dos Tribunais do Trabalho.

No caso de pessoa jurídica, a Certidão atesta a empresa em relação a todos os seus estabelecimentos, agências ou filiais.

A aceitação desta certidão condiciona-se à verificação de sua autenticidade no portal do Tribunal Superior do Trabalho na Internet (<http://www.tst.jus.br>).

Certidão emitida gratuitamente.

#### INFORMAÇÃO IMPORTANTE

Do Banco Nacional de Devedores Trabalhistas constam os dados necessários à identificação das pessoas naturais e jurídicas inadimplentes perante a Justiça do Trabalho quanto às obrigações estabelecidas em sentença condenatória transitada em julgado ou em acordos judiciais trabalhistas, inclusive no concernente aos recolhimentos previdenciários, a honorários, a custas, a emolumentos ou a recolhimentos determinados em lei; ou decorrentes de execução de acordos firmados perante o Ministério Público do Trabalho, Comissão de Conciliação Prévia ou demais títulos que, por disposição legal, contiver força executiva.



MUNICÍPIO DE MARECHAL CÂNDIDO RONDON  
Gerenciamento do Sistema

Consulta por Certidão / Número/Ano 11186 / 2023

Número Ano	CPF/CNPJ	Nome/Razão	Tipo de Certidão Emitida	Data Validade
11186 2023	10.786.517/0001-01	WORKSERV DESENVOLVIMENTO E COMERCIO DE SOFTWARES LTDA	Negativa	04/09/2023

Total de Registros: 1

BURITICUPI, MA  
Proc. 1006002 2023  
Fls. 1523  
Rub. AA

L

IP  
AA

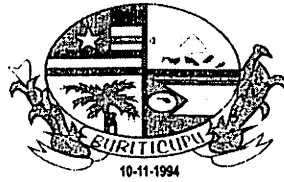

BURITICUPU-MA  
Proc. 1906002 2023  
Fls. 1524  
Rub. JA

**ESTADO DO MARANHÃO**  
**PREFEITURA MUNICIPAL DE BURITICUPU/MA**  
CNPJ Nº 01.612.525/0001-40

Rua São Raimundo, nº 01, CEP: 65.393-000, Centro – Buriticupu/MA

Processo Administrativo nº 1906002/20  
Modalidade: Pregão Eletrônico nº 033/2023  
Tipo: Menor Preço por Item

Objeto: Registro de preços visando futura e eventual contratação empresa para locação de relógios de pontos com software para coleta e tratamento dos registros de ponto, para apurações de frequência dos servidores públicos efetivos, contratados e terceirizados da Prefeitura Municipal de Buriticupu/MA.

**DOCUMENTO COMPLEMENTAR:**

**MG CONTROLE DE ACESSO**  
**LTDA**  
**CNPJ: 23.936.211/0001-36**

Buriticupu - MA, em 09 de agosto de 2023.



**CERTIFICADO DE AVALIAÇÃO DA CONFORMIDADE**  
EMITIDO POR ORGANISMO DE CERTIFICAÇÃO DE PRODUTOS ACREDITADO PELA CGCRE  
CONFORMITY ASSESSMENT CERTIFICATE ISSUED BY A CERTIFICATION BODY ACCREDITED BY CGCRE

Certificado Nº: NCC 22.09624 Revisão nº/revision no.: 0  
*Certificate No.*

Data de emissão: 16/03/2021 Certificado de Conformidade válido somente acompanhado das páginas de 1 a 5  
*Issued date:* *Certificate valid only accompanied of pages 1 through 5*

Data de validade: 16/03/2027  
*Validity date.*

Solicitante: Henry Equipamentos Eletrônicos e Sistemas Ltda.  
*Applicant:* Rua Rio Piquiri, N° 400, Jardim Weisopolis, CEP: 83.322-010, Pinhais, PR, Brasil  
CNPJ: 01.245.055/0001-24

Produto: Registrador Eletrônico de Ponto Convencional (REP-C)  
*Product.*

Marca: Henry  
*Brand:*

Modelo: R1, R2, R3, R4, R5  
*Model:*

Fabricante: Henry Equipamentos Eletrônicos e Sistemas Ltda.  
*(Unidade Fabril):* Rua Rio Piquiri, N° 400, Jardim Weisopolis, CEP: 83.322-010, Pinhais, PR, Brasil  
*Manufacturer* CNPJ: 01.245.055/0001-24  
*(Manufacturing locations).*

Aprovado para emissão em conformidade com o regulamento e normas aplicáveis  
*Approved for issuing in conformity with the applicable regulation and standards*

  
Mariana Pinceli Chaves  
Gerente de Processos  
*Process Manager*

Certificado emitido conforme requisitos da avaliação da conformidade e regulamento técnico da qualidade para Registrador Eletrônico de Ponto Convencional (REP-C), anexos a Portaria Inmetro nº. 4, de 04 de Janeiro de 2022.

*Certificate issued in accordance to Brazilian requirements for Electronic Register of Conventional Point (REP-C), attached to Inmetro Ordinance nº. 4, of January 4<sup>th</sup>. 2022.*

1. Este certificado somente pode ser reproduzido com todas as folhas.  
*This certificate may only be reproduced in full*
2. A situação e autenticidade deste certificado podem ser verificadas no website oficial do Inmetro.  
*The status and authenticity of this certificate can be verified by visiting Inmetro website.*
3. Este certificado de conformidade foi emitido por um organismo de certificação acreditado pela Cgcre - Coordenação Geral de Acreditação.  
*This certificate of conformity was issued by a product certification body accredited by Cgcre*

Certificado emitido por:  
*Certificate issued by:*

NCC Certificações do Brasil Ltda.  
Acreditação Cgcre nº 0034 (16/10/2003)  
Av. Orosimbo Maia, 360, Campinas, SP, CEP 13010-211  
CNPJ nº 16.587.151/0001-28  
www.nccgroup.com.br



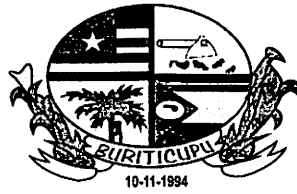

BURITICUPU/MA  
Proc. 1906002 2023  
Fls. 1526  
Rub. A

**ESTADO DO MARANHÃO**  
**PREFEITURA MUNICIPAL DE BURITICUPU/MA**  
CNPJ Nº 01.612.525/0001-40

Rua São Raimundo, nº 01, CEP: 65.393-000, Centro – Buriticupu/MA

Processo Administrativo nº 1906002/20  
Modalidade: Pregão Eletrônico nº 033/2023  
Tipo: Menor Preço por Item

Objeto: Registro de preços visando futura e eventual contratação empresa para locação de relógios de pontos com software para coleta e tratamento dos registros de ponto, para apurações de frequência dos servidores públicos efetivos, contratados e terceirizados da Prefeitura Municipal de Buriticupu/MA.

**PROPOSTA DE PREÇOS FINAL:**

**MG CONTROLE DE ACESSO  
LTDA**

**CNPJ: 23.936.211/0001-36**

Buriticupu - MA, em 09 de agosto de 2023.



MG CONTROLE DE ACESSO LTDA

PROPOSTA COMERCIAL

PREFEITURA DE BURITICUPU/MA PE 33/2023

RAZÃO SOCIAL: MG CONTROLE DE ACESSO LTDA

CNPJ: 23936.211/0001-36

Inscrição Municipal: 0.747.690/001-5

Inscrição Estadual: 00.2684351.00-86

Endereço da Empresa: AV AMAZONAS, 5456-LOJA 05 – NOVA SUISSA – BELO HORIZONTE/MG-CEP: 30.421-056

Dados do Representante Legal da Empresa (Procuradora): Amanda Xavier Ribeiro, brasileira, casada, empresária, portadora da carteira de identidade nº M-8.537.928, expedida pela SSP/MG, inscrita no CPF sob o nº 038.287.856-62.

Email: equipedelicitacao@gmail.com , licitacao@micropointmg.com.br , faturamento1@micropointmg.com.br

Telefone/Fax: (31) 3995-0427

Dados Bancários: Banco SANTANDER / Santander - agência: 4234 - Conta Corrente: 13003211-6

ITEM	QUANTIDADE DE RELOGIOS	QUANTIDADE DE MÊS	UNIDADE	UNITARIO MENSAL POR RELOGIO	DESCRIÇÃO	MARCA/MODELO	VALOR TOTAL
1	310	12	SERVIÇO	335,48	Locação Mensal de relógio de ponto eletrônico homologado pelo MTE e INMETRO com no mínimo Display Touch TFT 2,8" X 320 Pixels, que possibilita comunicação direta e automática entre o equipamento e o software, dispensando a instalação de um comunicador. Capacidade de armazenamento de no mínimo 1.000 digitais, que permita conectar o relógio na rede interna do órgão ou na internet. Incluindo instalação e manutenção preventiva e corretiva.	HENRY/PRISMA SF ADV R2	R\$ 1.247.985,60
2	5500	12	SERVIÇO	1,75	Locação Mensal de Software licença de sistema de ponto eletrônico com armazenamento em nuvem, que disponibilize o acesso em tempo real de todos os usuários ao sistema possibilitando o download de relatório pelo próprio funcionário; Licença Mensal por funcionário. Incluindo a instalação, treinamento e suporte presencial e remoto.	SISPONTO/RH WEB MOBILE	R\$ 115.500,00
<b>VALOR TOTAL POR EXTENSO:</b>							<b>R\$ 1.363.485,60</b>
<b>VALOR TOTAL POR EXTENSO :</b>						<b>HUM MILHAO TREZENTOS E SESSENTA E TRES MIL QUATROCENTOS E OITENTA E CINCO REAIS E SESSENTA CENTAVOS</b>	

Prazo de Validade Proposta: A Proposta comercial terá validade mínima de 60 (SESSENTA) dias.

6.2. Os serviços deverão ser realizados de acordo com a necessidade da Secretaria solicitante, no seu endereço ou em outro local previamente determinado pela mesma, mediante Ordem de Serviço, no prazo de até 10 (dez) dias, contados a partir do recebimento da Ordem de Serviço.

6.3. Na execução do objeto a contratada deverá obedecer rigorosamente às especificações constantes do presente Termo de Referência.

6.4. Os equipamentos deverão ser instalados nas unidades indicadas pelos órgãos contratantes que estarão sediados no território do município de Buriticupu/MA, tanto na Sede quanto na Zona Rural, e os gastos para realização dos serviços são de inteira responsabilidade da Contratada, inclusive o deslocamento.

Declaramos que a empresa Licitante possui todas as condições determinadas para a habilitação nesta licitação, nos termos do que dispõe o inciso VII do art. 4º da Lei nº 10.520 de 17 de Julho de 2002;

Declaramos que o Proponente tem ciência de todas as condições, especificações e exigências constantes neste edital;

Declaramos que no preço proposto, que constituirá a única e completa remuneração, deverão ser computados o lucro e todos os custos, inclusive impostos diretos e indiretos, obrigações tributárias, trabalhistas e previdenciárias, bem como quaisquer outras obrigações inerentes ao fornecimento do objeto, não sendo admitidos pleitos de acréscimos a qualquer título.

A garantia de no mínimo, 12 (doze) meses, a contar do recebimento e instalação dos equipamentos.

**Dados do responsável pela assinatura do contrato:**

Nome: ERICA DE MELO GOMES

Endereço: Rua Presidente Vargas, 98 Bairro Guarujá - Betim/MG - Cep: 32.603-244

Carteira de Identidade: MG-8.066.273

CPF: 051.273.246-95

Estado Civil: Solteiro

Nacionalidade: brasileiro

Profissão: empresária/ sócia.

Instrumento que lhe outorga poderes para firmar contrato: Contrato Social

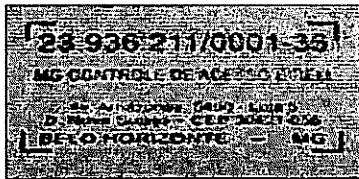

Belo Horizonte, 04 de agosto de 2023

AMANDA  
XAVIER  
RIBEIRO-0382  
8785662

Assinatura do titular  
passível por autenticação  
LANCE  
Assinatura eletrônica  
Validade: 20/08/2023 15:16:20 -0300

  
\_\_\_\_\_  
MG CONTROLE DE ACESSO EIRELI  
Amanda Xavier Ribeiro / Procuradora  
RG M-8.537.928 / CPF 038.287.856-82



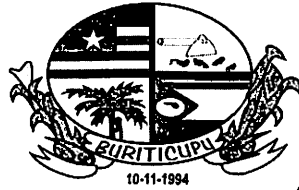

BURITICUPU-MA  
Proc. 1906002 2023  
Fis. 1529  
Rub. 1529

**ESTADO DO MARANHÃO**  
**PREFEITURA MUNICIPAL DE BURITICUPU/MA**  
**CNPJ Nº 01.612.525/0001-40**

**Rua São Raimundo, nº 01, CEP: 65.393-000, Centro – Buriticupu/MA**

Processo Administrativo nº 1906002/20  
Modalidade: Pregão Eletrônico nº 033/2023  
Tipo: Menor Preço por Item

Objeto: Registro de preços visando futura e eventual contratação empresa para locação de relógios de pontos com software para coleta e tratamento dos registros de ponto, para apurações de frequência dos servidores públicos efetivos, contratados e terceirizados da Prefeitura Municipal de Buriticupu/MA.

# **RECURSO ADMINISTRATIVO**

BURITICUPU - MA, em 15 de agosto de 2023.

# BINÄR TECH

**DOUTA COMISSÃO DE LICITAÇÕES DO MUNICÍPIO DE BURITICUPU, ESTADO DO MARANHÃO**

**Pregão Eletrônico nº 033/2023**

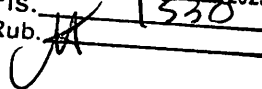
BURITICUPU-MA  
Proc. 10.0600/2023  
Fis. 1330  
Rub. 

**WORKSERV DESENVOLVIMENTO E COMÉRCIO DE SOFTWARES LTDA**, pessoa jurídica de direito privado, inscrita no CNPJ sob o nº 10.786.517/0001-01, com sede na Rua São Paulo, nº 909, Sala 601, 6º Andar, Ed. Com. Espelho das Águas, Centro, na cidade de Marechal Cândido Rondon/PR, por seu representante legal infra-assinada, vem, respeitosamente e tempestivamente à presença de Vossa Senhoria, com base no art. 109, § 3º da Lei 8.666/93 e permissivo contido no item 11 do Edital, apresentar:

## RECURSO ADMINISTRATIVO

Em face do **PREFEITURA MUNICIPAL DE BURITICUPU**, pessoa jurídica de direito público, inscrita no CNPJ sob o nº 01.612.525/0001-40, com sede na à Rua São Raimundo, nº 01, CEP: 65.393-000, Centro - Buriticupu/MA, pelos fundamentos de fato e de direito abaixo aduzidas:

### 1. DA TEMPESTIVIDADE

Conforme o art. 4, § 1º, do Decreto Federal nº 10.024/2019, concomitantemente ao item 11 do edital:

Art. 44. Declarado o vencedor, qualquer licitante poderá, durante o prazo concedido na sessão pública, de forma imediata, em campo próprio do sistema, manifestar sua intenção de recorrer.

§ 1º As razões do recurso de que trata o caput deverão ser apresentadas no prazo de três dias.

O prazo da Recorrente teve início em 11/08/2023, com término em 15/08/2023, portanto, considera-se tempestiva a presente peça.



### 2. DO RELATÓRIO

Trata-se de Processo Licitatório, modalidade Pregão Eletrônico nº 033/2023, instaurado pelo Município de Buriticupu - MA, na qual tem como objeto o *Registro de preços*

WORKSERV DESENVOLVIMENTO E COMÉRCIO DE SOFTWARES LTDA  
CNPJ Nº. 10.786.517/0001-01

Rua São Paulo, nº 909 - Sala 601, 6º andar, Centro, Edifício Comercial Espelho das Águas,  
CEP 85.960-000, Fone: (45) 3254-0570, Marechal Cândido Rondon - Paraná.

[www.binartech.com.br](http://www.binartech.com.br)

visando futura e eventual contratação empresa para locação de relógios de pontos com software para coleta e tratamento dos registros de ponto, para apurações de frequência dos servidores públicos efetivos, contratados e terceirizados da Prefeitura Municipal de Buriticupu/MA.

O certame transcorreu dentro de sua normalidade, sendo que sagrou-se vencedora a empresa LAS VEGAS SOLUÇÕES TECNOLOGICAS LTDA, seguida pelas empresas ANALOGICATEC CONSULTORIA E ELETRONICA LTDA, GRAVITEON FABRICAÇÃO DE IMPRESSOS EM MATERIAS DIVERSOS LTDA, todas estas desclassificadas. E em quarta colocação, a Recorrente, inicialmente desabilitada, mas que em ato posterior do pregoeiro, foi habilitada, sendo então declarada vencedora do Item 1.

Na quinta colocação, a MG CONTROLE DE ACESSO LTDA, após a habilitação da Recorrente, apresentou alegações quanto ao modelo de equipamento ofertado pela Recorrente, ato este, seguido pela desclassificação da Recorrente, e habilitação da MG CONTROLE DE ACESSO LTDA.

É este o breve relatório.

### 3. DAS RAZÕES RECURSAIS

Primeiramente, faz-se esclarecer, que a ora Recorrente, uma empresa séria, fabricante/desenvolvedor de software e revenda exclusiva da Marca Henry, que há mais de 14 anos vem prezando sempre pelo ótimo trabalho de prestação de serviços oferecido para mais de 1.800 (um mil e oitocentos) clientes em mais 16 (dezesseis) estados brasileiros, destes, mais de 150 (cento e cinquenta) ENTIDADES PÚBLICAS.

Nobre Comissão, as razões da desclassificação da Recorrente carecem de amparo fático-jurídico, e não merecem ser acolhidas, conforme expor-se-á a seguir.

Inicialmente cabe destacar a exorbitante diferença de valores apresentados pela Recorrente, R\$ 748.000,00 (setecentos e quarenta e oito mil reais), e pela empresa MG CONTROLE DE ACESSO LTDA, R\$ 1.247.985,60 (um milhão, duzentos e quarenta e sete mil, novecentos e oitenta e cinco reais e sessenta centavos). Uma diferença de cerca de meio milhão de reais. Um custo de mais de R\$ 499.000,00 (quatrocentos e noventa e nove mil reais) à Administração Municipal de Buriticupu – MA.

A aceitação de proposta com valor tão acima da proposta mais vantajosa à Administração fere os princípios que norteiam os processos licitatórios, os quais buscam a contratação mais vantajosa. A classificação e aceitação de proposta com valor quase o dobro do que o valor apresentado pela Recorrente certamente não pode ser considerada contratação mais vantajosa.





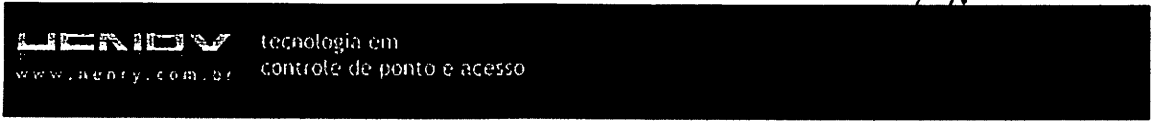

**DECLARAÇÃO**

Declaro para os devidos fins, que as informações contidas nesse documento a respeito da utilização do sistema alternativo de controle da jornada de trabalho, através do Primme Ponto, são verídicas e Baseadas na portaria nº 373 de 25 de fevereiro de 2011 do Ministério do Trabalho e Emprego.

**Da utilização:**

Poderá ser utilizado por empresas autorizadas por convenção ou acordo coletivo a usar sistemas alternativos eletrônicos de marcação de ponto.

**Da integridade:**

Possui memória protegida garantindo a integridade dos dados de eventos, o que impede a sobre gravação e/ou adulteração das informações;

Marcação de ponto segura, contra fraudes e sem restrições;

O Equipamento dotado de proteções eletrônicas e lacre contra abertura e de sensores que bloqueiam o equipamento em qualquer tentativa de violação do mesmo;

Todos os dados são gravados em memória não volátil;

A Porta Fiscal é para uso exclusivo do Fiscal do Trabalho para obter a extração de dados conforme solicitado pela portaria;.

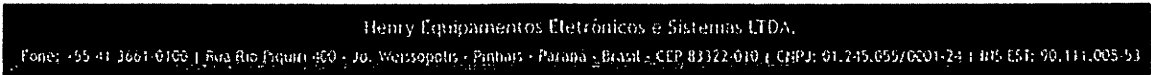

WORKSERV DESENVOLVIMENTO E COMÉRCIO DE SOFTWARES LTDA  
CNPJ Nº. 10.786.517/0001-01

Rua São Paulo, nº 909 - Sala 601, 6º andar, Centro, Edifício Comercial Espelho das Águas,  
CEP 85.960-000, Fone: (45) 3254-0570, Marechal Cândido Rondon - Paraná.

[www.binartech.com.br](http://www.binartech.com.br)

**HENRY**

## PRIMME SF PONTO Portaria 671



### CARACTERÍSTICAS

- Baseado na portaria nº 671 de 8 de novembro de 2021 do Ministério do Trabalho e Emprego;
- Poderá ser utilizado por empresas autorizadas por convenção ou acordo coletivo a usar sistemas alternativos eletrônicos de marcação de ponto;
- Possui memória protegida garantindo a integridade dos dados de eventos, o que impede a sobre gravação e/ou adulteração das informações;
- Equipamento dotado das seguintes tecnologias de identificação: biometria de impressão digital, Smart Card Contactless ou por digitação de senha;
- Marcação de ponto segura contra fraudes e sem restrições;
- Recurso de administrador, podendo cadastrar usuários com permissões específicas de usabilidade;
- Web Server interno que permite a extração eletrônica e impressa do registro fiel das marcações realizadas pelo empregado, bem como a importação e exportação de dados;
- Equipamento dotado de proteções eletrônicas e lacre contra abertura;
- Controle do áudio, podendo ser desativado através do menu;
- Recurso de gravação do evento de ponto por referência que permite gerenciar usuários com mais de um contrato.
- Permite o cadastro de empregador e usuários diretamente no equipamento;
- Sistema de identificação de status e eventos, tanto pelo equipamento, webserver embarcado ou software gerenciador;
- Para maior segurança das configurações do equipamento, o acesso ao menu se faz por senha de segurança;
- Permite configurar uma mensagem de até 40 caracteres para ser mostrada em 2 linhas na parte inferior do display.
- Acompanha base metálica que garante fácil instalação em qualquer ambiente;

Não há o que se questionar quanto a segurança e atendimentos às exigências do Edital, que o equipamento proposto pela Recorrente traria a futura contratação com a Administração. Visto que o Termo de Referência do presente processo possui descrição idêntica a outros processos realizados recentemente no Estado do Maranhão, os quais aceitaram o mesmo modelo de equipamento, uma vez que foi esclarecido que seria aceito REP sem a impressão de comprovantes.

Além do mais, como já dito, os equipamentos com homologação no INMETRO possuem impressora de comprovantes. Custos com bobina e suprimentos sequer foram estimados e citados para esta contratação. Como a administração irá resolver essa lacuna da contratação, realizando um novo procedimento licitatório? Será exigido que a empresa MG CONTROLE DE ACESSO as forneça?

Por fim, resta ausência de justificativa clara para a desclassificação da Recorrente, uma vez que estamos a mais de 14 anos no mercado de tecnologia da informação, somos especialistas em Solução de Ponto Eletrônico, possuímos em nosso portfólio de clientes, mais de 150 Prefeituras e Autarquias Municipais, em 16 estados brasileiros. Nossa capacidade, eficiência e transparência são inquestionáveis. O mesmo pode ser dito do equipamento ofertado, que poderá atender a Administração Municipal de Buriticupu com grande eficiência e transparência.

#### 4. DO DIREITO

Nobre comissão, diante do exposto, está claro que a desclassificação da Recorrente mostra uma ausência de razoabilidade e proporcionalidade. Neste sentido, denota-se que a Recorrente apresentou documentação legalmente exigida para a habilitação, bem como propôs equipamento que atenderá os anseios da Administração para esta contratação; nos termos exigidos no Edital, garantindo ao Município de Buriticupu a segurança e resultados almejados.

Note que esta Comissão tem fé pública e possui o dever de analisar o procedimento ancorada pela legalidade, o que outorga a aprovação da Recorrente, um ato jurídico e perfeito.

Visto que a Lei Federal nº 8.666/93, em seu artigo 3º, recepciona princípios importantes como a isonomia, legalidade e publicidade, contudo, traz também princípios específicos das licitações públicas que devem ser estritamente observados, destacando-se o princípio da vinculação ao instrumento convocatório e da contratação mais vantajosa a Administração Pública.

Cabe aqui trazer ensinamento colhido dos dizeres de Marçal Justen Filho<sup>2</sup>:

<sup>2</sup> Comentários à lei de licitações e contratos administrativos. 11. ed. São Paulo: Dialética, 2005. p. 63 e 322.



# BINAR TECH

A Administração não tem liberdade para impor exigências quando a atividade a ser executada não apresentar complexidade nem envolver graus mais elevados de aperfeiçoamento. Especialmente em virtude da regra constitucional (art. 37, XXI), **somente poderão ser impostas exigências compatíveis com o mínimo de segurança da Administração Pública.**

[...]

O ato convocatório tem de estabelecer as regras necessárias para seleção da proposta vantajosa. Se essas exigências serão ou não rigorosas, isso dependerá do tipo de prestação que o particular deverá assumir. **Respeitadas as exigências necessárias para assegurar a seleção da proposta mais vantajosa, serão inválidas todas as cláusulas que, ainda indiretamente, prejudiquem o caráter "competitivo" da licitação. – Grifos nossos.**

Proc. 90600 2023  
Fls. 1537  
Rub. AA

Isso decorre da vedação expressa contida na Constituição Federal, mas também presente nos princípios do processo licitatório constantes da Lei de Licitações, que preceituam que o Administrador deve se abster de inserir no instrumento convocatório quaisquer cláusulas que comprometam ou restrinjam a competitividade do certame. E neste caso, a vinculação dos pedidos de esclarecimento ao Edital de convocação do presente processo licitatório, visto que, o esclarecimento prestado abriu a possibilidade da proposta de equipamentos sem a impressão do comprovante, logo, sem a homologação no INMETRO, consonante com o já apresentado.

Por conseguinte, é importante verificar a redação do §1º do artigo 3º da Lei nº 8.666/93, nos seguintes termos:

Art. 3º[...]

§ 1º É vedado aos agentes públicos:

I - admitir, prever, incluir ou tolerar, nos atos de convocação, cláusulas ou condições que comprometam, restrinjam ou frustrem o seu caráter competitivo, inclusive nos casos de sociedades cooperativas, e estabeleçam preferências ou distinções em razão da naturalidade, da sede ou domicílio dos licitantes ou de qualquer outra circunstância impertinente ou irrelevante para o específico objeto do contrato, ressalvado o disposto nos §§ 5º a 12 deste artigo e no art. 3º da Lei no 8.248, de 23 de outubro de 1991. – Grifo nosso.

Em comentário ao dispositivo, Jessé Torres Pereira Junior<sup>3</sup> elucida:

A nenhum servidor da Administração Pública é dado, por qualquer modo, violar o caráter competitivo da licitação. Este é da sua essência, é a razão de existir do instituto. Deveria figurar entre os princípios referidos no caput do art. 3º, embora se possa presumir sua presença entre os correlatos, tanto que será inexigível a licitação "quando houver inviabilidade de competição" (art. 25). – Grifo nosso.

<sup>3</sup> Comentários à lei de licitações e contratações da administração pública. Rio de Janeiro: Renovar, 2002. p. 56.

Importante destacar, a recorrente decisão do egrégio Tribunal de Contas da União, quanto ao excesso de formalismo no julgamento de propostas e documentos apresentados pelas licitantes.

[...] o excesso de rigor e formalismo identificado na aferição das propostas técnicas fere o princípio da seleção da proposta mais vantajosa, previsto no art. 3º da Lei 8.666/1993 e pode ser mitigado através de diligências, conforme dispõe o art. 43, §3º da Lei 8.666/1993; 9.4.2. a inobservância do princípio da isonomia, no tratamento desigual dado aos licitantes no cômputo da pontuação de suas propostas técnicas desrespeita o art. 3º da Lei 8.666/1993; 9.4.3. a falta de motivação dos atos administrativos, a exemplo da ausência, no processo licitatório objeto desta Representação, das razões para a desclassificação da representante, em desacordo com o disposto no art. 50, inciso I e §1º da Lei 9.784/1999<sup>4</sup>. – Grifos nossos.

Ademais, os argumentos apresentados para justificar a desclassificação da Recorrente não passaram de meras ilações verbais, confrontando indevidamente o esclarecimento apresentado por esta Comissão. Nesse mesmo sentido, contam decisões do Tribunal de Contas da União:

Os esclarecimentos prestados pela Administração ao longo do certame licitatório possuem natureza vinculante, não sendo possível admitir, quando da análise das propostas, interpretação distinta, sob pena de violação ao instrumento convocatório<sup>5</sup>. – Grifo nosso.

Para mais:

Assertiva de pregoeiro, em sede de esclarecimentos, tem efeito vinculante para os participantes da licitação. A inobservância, pelo pregoeiro, da vinculação de sua resposta ao instrumento convocatório pode levar a sua responsabilização perante o TCU<sup>6</sup>. – Grifo nosso.

Se mantida a decisão de desclassificação da Recorrente, será ferido o objetivo e os princípios das contratações e causando sobrepreço, futuramente, um superfaturamento, os quais podem ser evitados com a contratação da Recorrente. Quanto a isso, a Atricon (Associação dos Membros dos Tribunais de Contas do Brasil) publicou recentemente:

A boa gestão de licitações e contratos é fundamental não apenas para evitar irregularidades e desperdício na aplicação dos recursos públicos, mas também para assegurar a boa execução das políticas públicas em benefício da coletividade. Por conseguinte, é fundamental que os gestores procurem investir na capacitação de suas equipes, especialmente agentes de contratação, fiscais de contrato, assessores jurídicos e controladores internos<sup>7</sup>. – Grifo nosso.

<sup>4</sup> Tribunal de Contas da União, Acórdão nº 581/2018, Plenário.

<sup>5</sup> Tribunal de Contas da União, Acórdão nº 179/2021, Plenário

<sup>6</sup> Tribunal de Contas da União, Acórdão nº 915/2009, Plenário

<sup>7</sup> LIMA, Luiz Henrique. Como identificar sobrepreço e superfaturamento? Atricon, 22 de maio de 2022. Disponível em <<https://atrimon.org.br/como-identificar-sobrepreco-e-superfaturamento/>>. Acesso em: 14 de agosto de 2023.

E assim, comprovada a legalidade da proposta por esta apresentada, verifica-se que a decisão de classificação e habilitação da Recorrente será a mais acertada possível, e a que trará maior eficiência e economia ao cofre municipais de Buriticupu - MA.

5. DO REQUERIMENTO

Ante o todo exposto, ausente qualquer fundamento fático-jurídico que ampare a desclassificação da Recorrente, o presente Recurso Administrativo deve ser julgado procedente, mantendo hígida a decisão inicial prolatada pelo Pregoeiro, mantendo aprovada e habilitada a Recorrente, ante o comprovado atendimento das exigências editalícias, e a plena capacidade em executar os serviços licitados.

Caso a Douta Pregoeira opte por manter sua decisão, REQUEREMOS que, com fulcro no Art. 9º da Lei 10.520/2002 C/C Art. 109, III, § 4º, da Lei 8666/93, e no Princípio do Duplo Grau de Jurisdição, seja remetido o processo para apreciação por autoridade superior competente e/ou a representação perante ao egrégio Tribunal de Contas do Estado.

Nestes termos, pede deferimento.

**CARLOS EDUARDO ZANQUETTA CARDOZO:04514341967**  
**1967**  
(assinatura eletrônica)  
**Carlos Eduardo Zanquetta Cardozo**  
Socio Administrador  
CPF: 045.143.419-67  
RG: 7.500.065-0

Assinado digitalmente por CARLOS EDUARDO ZANQUETTA CARDOZO:04514341967  
ND: C=BR, O=ICP-Brasil, OU=Presencial, OU=40312993000151, OU=Secretaria da Receita Federal do Brasil - RFB, OU=RFB e-CPF A1, OU=(em branco), CN=CARLOS EDUARDO ZANQUETTA CARDOZO:04514341967  
Razão: Eu concordo com os termos definidos por minha assinatura neste documento  
Localização:  
Data: 2023.08.15 11:12:57-03'00'  
Foxit PDF Reader Versão: 12.1.2

BURITICUPU-MA  
Proc. 006007  
Fis. 1539  
Rub. 1539  
2023

Marechal Cândido Rondon - PR, dia 15 de agosto de 2023.

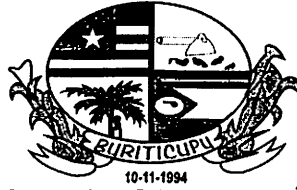

**ESTADO DO MARANHÃO**  
**PREFEITURA MUNICIPAL DE BURITICUPU/MA**  
**CNPJ Nº 01.612.525/0001-40**

**Rua São Raimundo, nº 01, CEP: 65.393-000, Centro – Buriticupu/MA**

BURITICUPU-MA  
Proc. 1906002 2023  
Fis. 1540  
Rub. JK

Processo Administrativo nº 1906002/20  
Modalidade: Pregão Eletrônico nº 033/2023  
Tipo: Menor Preço por Item

Objeto: Registro de preços visando futura e eventual contratação empresa para locação de relógios de pontos com software para coleta e tratamento dos registros de ponto, para apurações de frequência dos servidores públicos efetivos, contratados e terceirizados da Prefeitura Municipal de Buriticupu/MA.

# CONTRARRAZÕES

BURITICUPU - MA, em 18 de agosto de 2023.

Ilustre Pregoeiro da Comissão Permanente de Licitação do Município de Buriticupu/MA

Pregão Eletrônico – 033/2023

**MG CONTROLE DE ACESSO EIRELI**, pessoa jurídica de direito privado, devidamente inscrita no CNPJ sob o n.º: 23.96.211/0001-36, com sede na Avenida Amazonas, n.º: 5456, Loja, 05, Bairro Nova Suíça, Belo Horizonte/MG, Cep. 30.421-056, neste ato representado pelo seu representante legal a sr<sup>a</sup>; **ERICA DE MELO GOMES**, brasileira, solteira, Empresária, portadora da carteira de identidade no MG-8.066.273 SSP/MG e CPF no 051.273.246-95, residente e domiciliada à Rua Presidente Vargas, no 98, Bairro Guarujá, Betim, Minas Gerais, Cep. 32.603-244., a presença de Vossa Senhoria para apresentar seu para apresentar **CONTRARRAZÕES AO RECURSO ADMINISTRATIVO** pelos fatos e fundamentos aduzidos nas presentes contrarrazões e requer que sejam recebidas, atuadas e atendidas as formalidades de estilo que sejam julgadas procedentes em todos os termos.

Nestes termos;

Pede-se deferimento.

Belo Horizonte, 18 de Agosto de 2023.

AMANDA XAVIER Assinado de forma digital  
RIBEIRO:0382878 por AMANDA XAVIER  
5662 RIBEIRO:03828785662  
Dados: 2023.08.18  
18:34:11 -03'00'

Amanda Xavier Ribeiro

Por Procuração CPF 038.287.856-62

**CONTRARRAZÕES AO RECURSO ADMINISTRATIVO PREGÃO  
ELETRÔNICO**

Pregão Eletrônico: 033/2023

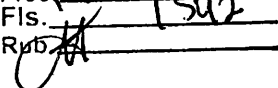
BURITICUPU-MA  
Proc. 006902/2023  
Fis. 1542  
RUB. 

Recorrente: **WORKSERV DESENVOLVIMENTO E COMÉRCIO DE  
SOFTWARES LTDA**

Recorrida: **MG CONTROLE DE ACESSO EIRELI**

Comissão Permanente de Licitação do Município de Buriticupu/MA

O respeitável julgamento das Contrarrazões interposto recai neste momento para a sua responsabilidade, o qual a empresa RECORRIDA confia na lisura, na isonomia e na imparcialidade a ser praticada no julgamento em questão, buscando pela proposta mais vantajosa para esta digníssima instituição, onde a todo o momento será demonstrado o direito líquido e certo e cumprimento pleno de todas as exigências do processo de Licitação por parte da RECORRIDA.

**PRELIMINARMENTE**

**Do Imediato Indeferimento do Recurso Administrativo:**



O Recurso Administrativo demonstra uma clara evidencia que a empresa RECORRENTE desconhece as regras que regulam os procedimentos licitatórios, bem como as regras do Ato Convocatório do presente certame.

É público e notório que o Direito ao Recurso é Universal e protegido pela Constituição Federal, e previsto nas diversas leis nacionais. Especificamente no caso de procedimentos licitatórios, o direito ao Recurso está disciplinado no art. 109 da Lei nº 8.666/93.

Porém, este Direito ao Recurso, exige em tese, um mínimo de plausibilidade para seu seguimento, o que não se aplica no caso em tela, observa-se que o presente Recurso Administrativo carece de fundamentação legal e argumentos sólidos para sustentar a sua tese de defesa, a RECORRENTE, utiliza-se de fundamentos estapafúrdios e sem base, utiliza-se do famoso *jus sperniandi*, para tumultuar o presente procedimento licitatório, ficando muito claras suas intenções, em sua peça recursal.

Neste sentido temos a lição de Jair Eduardo Santana, *in verbis*:

O motivo ou a motivação aludida na lei somente pode ser aquela que se revista de conteúdo jurídico. O simples descontentamento não gera motivo legal. É comum – e compreensível, aliás – que o licitante vencido na disputa se mostre irredimido com a oferta de seu concorrente. Mas isso, por si só, não é bastante para se constituir no falado motivo jurídico. Por isso é que o recurso meramente protelatório ou procrastinatório deve ser, de pronto, rechaçado pela Administração Pública.” (Grifou-se)

E esse também tem sido o entendimento do Tribunal de conta da União:

a finalidade da norma, ao autorizar o pregoeiro examinar previamente a admissibilidade do recurso, é afastar do certame aquelas manifestações de licitantes de caráter meramente protelatório, seja por ausência do interesse de agir, demonstrada pela falta da necessidade e da utilização da via recursal, seja por não atender aos requisitos extrínsecos, como o da tempestividade.” (Ministro Aroldo Cedraz – Acórdão nº1.440/07 - Plenário). (Grifo Nosso)

A finalidade da norma é permitir ao pregoeiro afastar do certame licitatório aquelas manifestações de licitantes que, à primeira vista, revelam-se nitidamente protelatórias seja por ausência do interesse de agir, demonstrada pela falta da necessidade e da utilidade da via recursal, seja por ausência de requisitos extrínsecos como o da tempestividade. Essa prerrogativa atribuída ao pregoeiro não fere as garantias constitucionais da ampla defesa e do contraditório e se coaduna com os princípios da eficiência e celeridade processual que

presidem as licitações da espécie. (Min. Rel. Walton Alencar Rodrigues - Acórdão nº 3.151/06- 2ª Câmara) (grifo nosso)

Pelo exposto, a Empresa RECORRIDA entende que não houve manifestação motivada e válida no âmbito jurídico quanto à intenção de recorrer, portanto, o RECURSO ADMINISTRATIVO é totalmente protelatório, razão pela qual o sequer dever ser apreciado, devendo ser fulminado precocemente.

**Da Tempestividade:**

A presente peça de defesa, Contrarrazões ao recurso administrativo, é imperiosamente tempestiva, uma vez que o prazo de 03 (três) dias para a sua interposição iniciou após termino do prazo concedido a RECORRENTE, conforme dispõe o subitem 11.2.3 do EDITAL:

11.2.3. Uma vez admitido o recurso, o recorrente terá, a partir de então, o prazo de três dias para apresentar as razões, pelo sistema eletrônico, **ficando os demais licitantes, desde logo, intimados para, querendo, apresentarem contrarrazões também pelo sistema eletrônico, em outros três dias,** que começarão a contar do término do prazo do recorrente, sendo-lhes assegurada vista imediata dos elementos indispensáveis à defesa de seus interesses. (Grifo Nosso)

Portanto, conforme disposição legal, o prazo final foi devidamente respeitado, logo, a presente peça de defesa, Contrarrazões, é tempestiva.







**DO DIREITO PLENO ÀS CONTRARRAZÕES AO RECURSO**  
**ADMINISTRATIVO**

**Do Cabimento das Contrarrazões:**

O Cabimento das Contrarrazões é uma garantia aos princípios do devido processo legal, contraditório e ampla defesa, e de aplicação indiscutível no feito administrativo.

Dispõe a **LEI FEDERAL 10.520, DE 17 DE JULHO DE 2002**, que "*Institui, no âmbito da União, Estados, Distrito Federal e Municípios, nos termos do art. 37, inciso XXI, da Constituição Federal, modalidade de licitação denominada pregão, para aquisição de bens e serviços comuns, e dá outras providências*".

Art. 4º - A fase externa do pregão será iniciada com a convocação dos interessados e observará as seguintes regras:

(...)

XVIII - declarado o vencedor, qualquer licitante poderá manifestar imediata e motivadamente a intenção de recorrer, quando lhe será concedido o prazo de 3 (três) dias para apresentação das razões do recurso, **ficando os demais licitantes desde logo intimados para apresentar contrarrazões em igual número de dias, que começarão a correr do término do prazo do recorrente, sendo-lhes assegurada vista imediata dos autos;** (Grifos nossos) 

O EDITAL também dispõe sobre o direito as demais licitantes de apresentar CONTRARRAZÕES no seu subitem 11.2.3 quando determina que após apresentação das Razões Recursais os demais licitantes ficam intimados a apresentarem as Contrarrazões.

Portanto, é perfeitamente cabível a Contrarrazões, como forma de defesa e de esclarecimento aos pontos indicados pela parte contrária em face ao Recurso Administrativo da RECORRENTE.

Da Legitimidade para Contrarrazoar:

Registra-se que a RECORRIDA, como empresa especializada no ramo pertinente ao objeto licitado, detém total e irrestrita capacidade estrutural e tecnológica de fornecer os produtos e executar os serviços ora licitados.

Portanto, a RECORRIDA é uma empresa séria, que buscando uma participação impecável no certame, preparou sua documentação e proposta em rigorosa conformidade com as exigências do EDITAL, provando sua plena qualificação para este procedimento licitatório, conforme exigido, tendo sido, considerada habilitada e vencedora do certame.

Ademais, a própria legislação, bem como o EDITAL, confere a RECORRIDA o direito de resposta na interposição de recursos, como forma de defesa e de esclarecimentos aos pontos indicados pela RECORRENTE, quando determina que vencido o prazo para apresentar as razões, AS DEMAIS LICITANTES, poderão apresentar contrarrazões como forma de defesa.

Vejamos o que determina o EDITAL em relação à legitimidade para apresentar as Contrarrazões:

11.2.3. Uma vez admitido o recurso, o recorrente terá, a partir de então, o prazo de três dias para apresentar as razões, pelo sistema eletrônico, ficando os demais licitantes, desde logo, intimados para, querendo, apresentarem contrarrazões também pelo sistema eletrônico, em outros três dias, que começarão a contar do término do prazo do recorrente, sendo-lhes assegurada vista imediata dos elementos indispensáveis à defesa de seus interesses. (Grifo Nosso)

Isto posto, verifica-se que a RECORRIDA – **MG CONTROLE DE ACESSO EIRELI** tem legitimidade para apresentar a presente CONTRARRAZÕES.

**Da Decisão Recorrida – Inabilitação da Empresa Recorrente - WORKSERV  
DESENVOLVIMENTO E COMÉRCIO DE SOFTWARES LTDA**

Ilustre Senhor julgador, data máxima vênia, a RECORRIDA passará a demonstrar que o presente Recurso Administrativo NÃO merece prosperar devendo ser mantida a Decisão que inabilitou a RECORRENTE - WORKSERV DESENVOLVIMENTO E COMÉRCIO DE SOFTWARES LTDA que ofertou em sua proposta um equipamento de controle de ponto eletrônico que NÃO atende as especificações e exigências do EDITAL.

**No ato convocatório ANEXO I – Termo de Referência, há a exigência que o Relógio de Ponto Eletrônico DEVE ser homologado pelo MTE e INMETRO, vejamos:**

4. ESPECIFICAÇÕES E QUANTITATIVOS.						
LOTE ÚNICO						
ITEM	DESCRIÇÃO DOS SERVIÇOS	UNID	QUANTIDA DE RELÓGIOS	QTDE/MÊS	VALOR UNT MENSAL POR RELÓGIO	VALOR TOTAL (QTDE DE RELÓGIOS X QTDE MÊS X VALOR UNT)
1	Locação Mensal de relógio de ponto eletrônico homologado pelo MTE e INMETRO com no mínimo Display Touch TFT 2.8" 240 X 320 Pixels, que possibilite comunicação direta e automática entre o equipamento e o software, dispensando a instalação de um comunicador. Capacidade de armazenamento de no mínimo 1.000 digitais, que permita conectar o relógio na rede interna do órgão ou na internet. Incluindo instalação e manutenção preventiva e corretiva.	SERV	310	12	337,54	1.255.648,80

Observa-se que a empresa licitante RECORRENTE, NÃO observou às regras editalícias em relação as exigências do produto. Portanto, dever ser mantida a decisão que a INABILITOU, afinal o relógio de ponto eletrônico modelo Henry prime **NÃO está de acordo com as exigências legais e as do próprio EDITAL.**

Em situação assim, deve se ater ao que determina o EDITAL, *in verbis*: 7.2. O Pregoeiro verificará as propostas apresentadas, ***desclassificando desde logo***



desenvolvimento nacional sustentável e será processada e julgada em estrita conformidade com os princípios básicos da legalidade, da impessoalidade, da moralidade, da igualdade, da publicidade, da probidade administrativa, da vinculação ao instrumento convocatório, do julgamento objetivo e dos que lhes são correlatos.

Nota-se que os PRINCÍPIOS são fundamentais e regem todos os atos administrativos, bem como os atos referentes ao procedimento licitatório. Vejamos a lição do Prof. Celso Antônio Bandeira de Mello, expõe de forma notável e com perfeição:

Violar um princípio é muito mais grave do que transgredir uma norma. **A desatenção ao princípio implica ofensa não a um específico mandamento obrigatório, mas a todo um sistema de comandos.** É a mais grave forma de ilegalidade ou inconstitucionalidade, conforme o escalão do princípio violado, porque representa insurgência contra todo um sistema, subversão de seus valores fundamentais, contuméria irremissível a seu arcabouço lógico e corrosão de sua estrutura mestra." (Grifos nossos)

Nesta linha de raciocínio, percebe-se que os procedimentos licitatórios impõem a Administração Pública não apenas a busca pelo menor preço, mas também a certificação que as licitações sejam sempre respaldadas na legalidade e em total observância aos princípios que norteiam os procedimentos licitatórios.

No caso em tela, a empresa licitante – WORKSERV DESENVOLVIMENTO E COMÉRCIO DE SOFTWARES LTDA cotou um equipamento de controle de ponto eletrônico que está em **total desacordo as regras e exigências estampadas no EDITAL e seus Anexos.** Portanto, tem se o entendimento que decisão que inabilitou-a está CORRETA.

Acatar os argumentos da RECORRENTE e reformar a decisão de inabilitação implicará em GRAVE ofensa aos PRINCÍPIOS que norteiam a Administração Pública. Vejamos:

Da Ofensa ao Princípio da Legalidade:

O PRINCÍPIO DA LEGALIDADE é uma das maiores garantias para os gestores frente o Poder Público. Ele representa total subordinação do Poder Público à previsão legal, visto que, os agentes da Administração Pública devem atuar sempre conforme a lei. Em outras palavras, o princípio da legalidade é basilar para a configuração do regime jurídico-administrativo, e específico para o Estado de Direito.

Como leciona Hely Lopes Meirelles:

A legalidade, como princípio de administração, significa que o administrador público está, em toda sua atividade funcional, sujeito aos mandamentos da lei, e às exigências do bem comum, e deles não se pode afastar ou desviar, sob pena de praticar ato inválido e expor-se à responsabilidade disciplinar, civil e criminal, conforme o caso. Na Administração Pública não há liberdade nem vontade pessoal. Enquanto a administração particular é lícito fazer tudo que a lei não proíbe, na Administração Pública só é permitido fazer o que a lei autoriza.

A Legalidade é intrínseca a ideia de Estado de Direito, pensamento este que faz que ele próprio se submeta ao direito, fruto de sua criação, portanto esse é o motivo desse princípio ser tão importante, um dos pilares do ordenamento. É na legalidade que cada indivíduo encontra o fundamento das suas prerrogativas, assim como a fonte de seus deveres. A administração não tem fins próprios, em regra não tem liberdade.

Neste sentido Marçal Justen Filho – Comentários a Lei de Licitações e Contratos Administrativos, Aide Editora, 2ª Edição, Pág. 30), ensina:

No procedimento licitatório, desenvolve-se atividade vinculada. Isso significa ausência de liberdade (como regra) para a autoridade administrativa. A lei define as condições da atuação dos agentes administrativos, estabelecendo a ordenação (sequência) dos atos a serem praticados e impondo condições excludentes de escolhas pessoais ou subjetivas.

Portanto, não há razão ou argumento sólido para a reforma da decisão que inabilitou a empresa WORKSERV DESENVOLVIMENTO E COMÉRCIO DE SOFTWARES LTDA, tendo em vista que a Prefeitura Municipal de Buriticupu/MA busca um equipamento que atenda aos critérios estabelecidos na Legislação e no próprio EDITAL e que seja devidamente certificado pelo INMETRO, exigências que não foram cumpridas pela ora RECORRENTE.

Da Ofensa aos Princípios da Vinculação ao EDITAL:

O PRINCÍPIO DA VINCULAÇÃO AO INSTRUMENTO CONVOCATÓRIO, impõe-se aos licitantes, bem como a Administração Pública a observância das normas contidas no Edital, de forma objetiva. A vinculação ao edital é expressa pela lei em duas oportunidades distintas, no art. 3.º e no art. 41 da Lei 8666/93.

Art. 3º. A licitação destina-se a observância do princípio constitucional da isonomia e a selecionar a proposta mais vantajosa para a Administração e será processada e julgada em estrita conformidade com os princípios básicos da legalidade, da impessoalidade, da moralidade, da igualdade, da publicidade, da probidade administrativa, da vinculação ao instrumento convocatório, do julgamento objetivo e dos que lhes só correlatos.

Art. 41. A administração não pode descumprir as normas e condições do edital, ao qual se acha estritamente vinculada.

Sobre o tema, temos o entendimento de José Carvalho Filho:

**A vinculação ao instrumento convocatório é garantia do administrador e dos administrados. Significa que as regras traçadas para o procedimento devem ser fielmente observadas por todos. Se a regra fixada não é respeitada, o procedimento se torna inválido e suscetível de correção na via administração ou judicial. O princípio da vinculação tem extrema importância. Por ele, evita-se a alteração de critérios de julgamento, além de dar a certeza aos interessados do que pretende a Administração. E se evita, finalmente, qualquer brecha que provoque violação à moralidade administrativa, à impessoalidade e à probidade**



administrativa. (...) Vedado à Administração e aos licitantes é o descumprimento das regras de convocação, deixando de considerar o que nele se exige, como, por exemplo, a dispensa de documento ou a fixação de preço fora dos limites estabelecidos. Em tais hipóteses, deve dar-se a desclassificação do licitante, como, de resto, impõe o art. 48, I, do Estatuto. (Grifo Nosso)

Conclui-se, tanto a Administração Pública quanto as Empresas Participantes estão vinculadas ao EDITAL, sendo vetado, no curso do processo de licitação, se afastar das regras estabelecidas no instrumento convocatório.

Em outras palavras, NÃO faz sentido que a Administração fixe um determinado procedimento, prazo, forma e especificações técnicas no edital e que, na hora da análise, quer da documentação, quer das propostas ou do produto ou mesmo da forma pré-estabelecida para a sua entrega, venha a admitir que se contrarie o exigido.

Neste sentido, a RECORRIDA entende ser inadmissível e até mesmo ilegal que ocorra a reforma da decisão de INABILITAÇÃO da empresa WORKSERV DESENVOLVIMENTO E COMÉRCIO DE SOFTWARES LTDA, pois o Relógio de Ponto Eletrônico modelo Henry Prime NÃO atende exigências do instrumento convocatório que exigia um produto homologado pelo MTE e INMETRO

Portanto, estando, tanto as licitantes quanto a Administração Pública, vinculadas ao instrumento convocatório, o qual se consubstancia na lei interna da licitação, deve ser mantida a INABILITAÇÃO e conseqüentemente a DESCLASSIFICAÇÃO da WORKSERV DESENVOLVIMENTO E COMÉRCIO DE SOFTWARES LTDA, ante ao não cumprimento das determinações editalícias em sua integralidade, nos termos da Lei Federal n.º 8.666/93.

#### Da Ofensa ao Princípio da Isonomia:

Nota-se que o PRINCÍPIO DA ISONOMIA é regra fundamental que rege todos os atos administrativos, bem como os atos referentes ao procedimento licitatório.

No caso em tela, os argumentos da RECORRENTE, desprestigia o consagrado PRINCÍPIO DA ISONOMIA, pois nesta linha de raciocínio, não há de se abrir



Ainda sobre o tema, Niebuhr leciona:

**Para a licitação pública, o princípio da publicidade é de vital importância. Sem ele, já não se poderia falar em licitação pública,** mas tão somente em licitação privada. Ora, se não há publicidade, se a licitação é destinada a um grupo restrito de pessoas, não se pode chamar de pública. Aliás, se alguns têm condições de saber da licitação e outros não, não há igualdade, que é a causa da licitação. Desse modo, sem publicidade, não há utilidade em realizar licitação. (Licitação Pública e Contrato Administrativo, 4ª ed. Pg. 60, Joel de Menezes Niebuhr). (Grifo Nosso)

Veja-se que a observância ao princípio da publicidade não se trata de uma escolha, mas sim de obediência obrigatória e sua falta pode resultar na nulidade do processo licitatório.

Dito isso, observa-se que o argumento da ora RECORRENTE que no esclarecimento, por ELA solicitado, consta na resposta que foi dispensada a impressão do registro, portanto, a sua proposta foi baseada na informação contida na resposta da solicitação de esclarecimento.

Fornecido em 12/06/2023 - 09/09/2023 11:31:33

Prezado Pregoeiro, no dia 25/07 houve uma solicitação de esclarecimento em relação à necessidade da impressora térmica, obtendo como resposta no dia 26/07 às 15:53:26: O relógio é biométrico com capacidade de armazenamento de no mínimo 1.000 digitais, sendo dispensado a impressão do registro, apenas registro digital, lembramos que o processo em pauta é do tipo registro de preços. As quantidades presentes no termo de referência é estimativa. A contratação será de forma parcelada conforme necessidade de cada órgão. A prefeitura municipal de Buriticupu/MA, não estará obrigada na aquisição da sua totalidade.

Fornecido em 12/06/2023 - 09/09/2023 11:41:00

Sendo assim, nos baseamos nessa informação para formulação da proposta: "O relógio é biométrico com capacidade de armazenamento de no mínimo 1.000 digitais, sendo dispensado a impressão do registro"

Porém, conforme o Princípio da Publicidade, em se tratando de Licitação TODAS as informações, principalmente alterações no conteúdo do EDITAL, DEVEM ser públicas para que as demais empresas interessadas em participar do certame tenham acesso a informação. No caso em tela, NÃO houve ERRATA e ou RETIFICAÇÃO informando da suposta modificação, então, prevalece a redação que TODAS as empresas participantes tiveram acesso, qual seja, **a exigência**

**que o Relógio de Ponto Eletrônico DEVE ser homologado pelo MTE e INMETRO.**

Acatar os argumentos da RECORRENTE e modificar a decisão que inabilitou e desclassificou WORKSERV DESENVOLVIMENTO E COMÉRCIO DE SOFTWARES LTDA do certame, configura GRAVE ofensa ao Princípio da Publicidade.

**Princípio da Eficiência:**

No EDITAL em tela verificamos do ANEXO I, Termo de Referência expressamente obriga a empresa licitante fornecer um equipamento de coletor homologado pelo MTE e INMETRO.

Essa exigência de homologação e certificação dos equipamentos, é para garantir que as exigências de cumprimentos requisitos técnicos e obrigatórios, de modo a se comprovar que o produto oferecido foi fabricado de acordo com as normas técnicas e que oferece SEGURANÇA no registro dos dados.

**Neste sentido, verifica-se que a decisão ora recorrida DEVE ser mantida, pois qualquer entendimento ao contrário comprometerá o pleno atendimento as necessidades da Administração Pública, pois sem a homologação e certificação MTE e INMETRO, não se tem certeza da eficiência e qualidade dos equipamentos, ficando demonstrada grave ofensa ao PRINCÍPIO DA EFICIÊNCIA.**



Assim diante, de todos os fatos exposto deve ser MANTIDA a DESCLASSIFICAÇÃO e INABILITAÇÃO da empresa licitante - WORKSERV DESENVOLVIMENTO E COMÉRCIO DE SOFTWARES LTDA do Certame.

**Dos Argumentos equivocados da RECORRENTE - WORKSERV DESENVOLVIMENTO E COMÉRCIO DE SOFTWARES LTDA**

A empresa recorrente, WORKSERV DESENVOLVIMENTO E COMÉRCIO DE SOFTWARES LTDA, inicia-se as suas razões recursais, argumentando a diferença de valores apresentados por ELA e pela RECORRIDA.

Ocorre Nobre Julgador, que é obvio um produto que NÃO atende as especificações técnicas do EDITAL, é inferior em termos de qualidade e funções logo, possui um preço menor quando comparado ao produto que preenche todos os requisitos técnicos e especificações exigidas no Ato Convocatório. Ademais, o valor cotado pela RECORRIDA está em consonância com a referência do EDITAL para o item.

Argumenta ainda que ao aceitar a proposta da RECORRIDA ofende o Princípio da Proposta mais vantajosa.

NÃO assiste razão a RECORRENTE que está totalmente equivocada e seus argumentos não passam inconformismo. O relógio de ponto eletrônico ofertado pela RECORRIDA, devidamente certificado e homologado pelo INMETRO, apresenta confiabilidade incontestável, oferecendo não apenas funcionalidade, mas também flexibilidade ao operar tanto com papel quanto sem papel, o que garante uma maior economia, já que não terá despesas com aquisição de bobina para registro do ponto. Vejamos:

- ✓ Foto 1 – mostra que o Equipamento é homologado pelo MTE e Certificado pelo INMETRO:

← → ↻ 🔒 henry.com.br/relogio-ponto/prisma\_super\_facil\_advanced

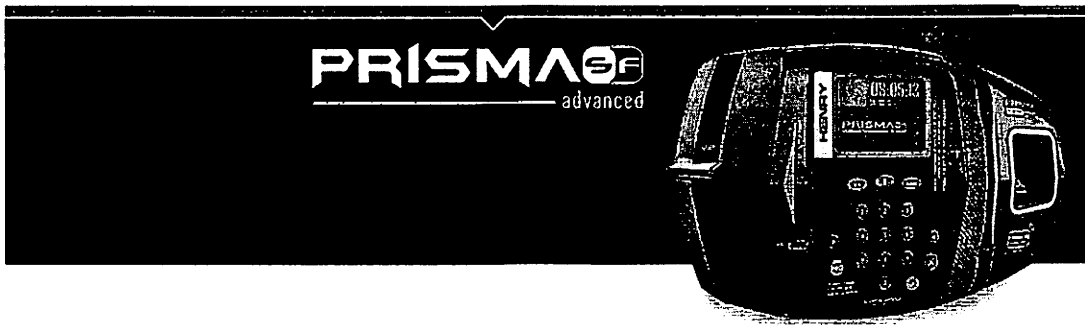

#### Prisma Super Fácil Advanced

O Prisma Super Fácil Advanced é um relógio de ponto eletrônico (REP) homologado pelo MTE e possui certificação de segurança compulsória, certificado pelo ICBR, organismo acreditado pela CGCRE (INMETRO). Disponível em 5 modelos diferentes, possui tela touch screen e diversas opções de identificação como biometria, códigos de barras, proximidade RFID e Smart Card. Sua nova tecnologia com recursos e funcionalidades otimizadas, proporcionam ao usuário um registro de ponto seguro e eficaz. Ideal para todos os segmentos e portes de empresas.

- ✓ Foto 2 - mostra o sensor da impressora tampado, e isolando a exigência do comprovante

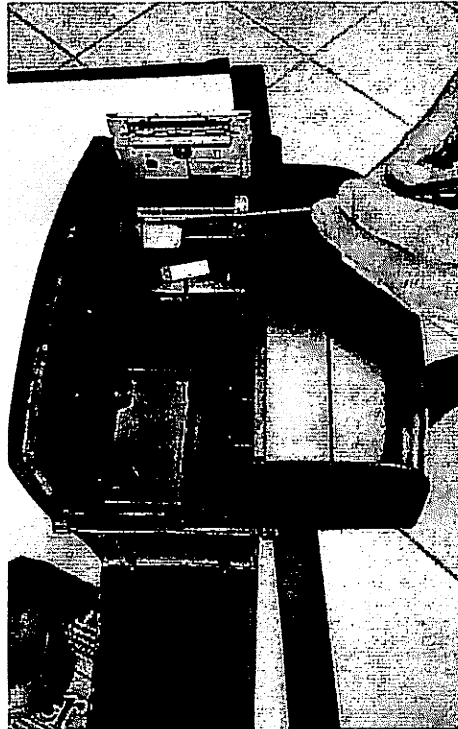

- ✓ Foto 3 - mostrando que o equipamento é o prisma e com o sensor tampado.

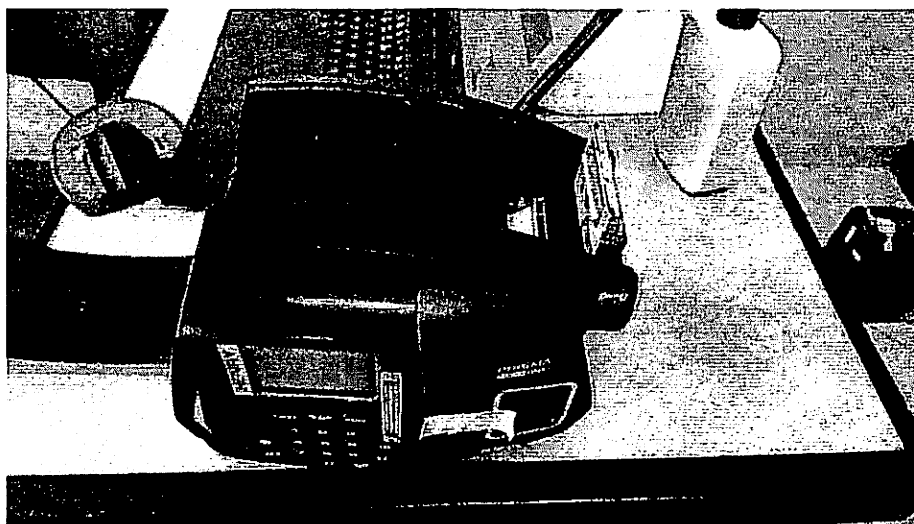

Importante ainda destacar que comprovadamente, os equipamentos homologados pelo INMETRO oferecem uma série de diferenciais notáveis, os

quais respaldam sua excelência em termos de precisão, conformidade legal, segurança de dados e integridade de registros.

Portanto, proposta a RECORRIDA **empresa especializada no ramo do objeto licitado**, está em TOTAL conformidade com as normas editais e aos Princípios que norteiam os procedimentos licitatórios e prestigia a famosa trinca dos procedimentos licitatórios, qual seja: **a captação da proposta mais vantajosa à administração, o desenvolvimento sustentável da nação e o caráter competitivo do certame**, além de ofertar um Equipamento de Registro de Ponto Eletrônico de qualidade, eficiente e de excelência, características que irão de encontro ao pleno atendimento dos interesses e necessidades do Município de Buriticupu/MA.

A RECORRENTE argumenta que a sua desclassificação se deu em virtude do equipamento ser homologado pela Portaria 373/2011 do Ministério do Trabalho e Emprego (MTE), agora substituída pela Portaria 671/2021, contudo, sem homologação no INMETRO.

Neste argumento, a própria RECORRENTE ratifica que seu equipamento de controle eletrônico de ponto, NÃO atende as exigências técnicas do EDITAL, já que reconhece que o produto NÃO é homologado pelo INMETRO, o que resulta em sua DESCLASSIFICAÇÃO, nos termos do item 7.2 do EDITAL e do art. 48 da Lei 8.666/93.

Ainda em sede de recurso, a RECORRENTE alega que o modelo do equipamento ofertado, foi em virtude da resposta de solicitação de esclarecimento e ainda afirma que os pedidos de impugnação, têm caráter aditivo e vinculante ao instrumento convocatório.

Argumento totalmente descabido, primeiro porque qualquer modificação nas normas do EDITAL, seja por impugnação ou esclarecimento, DEVE ser pública, seja por ERRATA ou por RETIFICAÇÃO, para que as demais licitantes tenham acesso, na ausência prevalece a redação original. Segundo, em momento nenhum, até mesmo pelos próprios argumentos da RECORRENTE, a Administração Pública desobrigou a RECORRENTE da exigência da HOMOLOGAÇÃO DO INMETRO para o equipamento de ponto eletrônico.

Terceiro, a Prefeitura Municipal de Buriticupu/ MA, embasada em critérios sólidos, requereu a homologação e certificação do INMETRO para o relógio de ponto, com a convicção de que um equipamento certificado por uma instituição tão respeitada quanto o INMETRO garantiria a qualidade, segurança e integridade necessária para o registro dos dados.

A RECORRENTE alega que de REP sem impressão é única diferença de um REP homologado pelo INMETRO, de um não homologado no INMETRO, mas com homologação no MTE.

É um despautério, a CERTIFICAÇÃO DO INMETRO significa muito mais que uma simples impressão, tanto a Certificação do INMETRO quanto a homologação do Ministério do Trabalho e Emprego são essências para certificar que os equipamentos atendem as normas vigentes, especialmente a Portaria MTE nº 1.510/2009 e que oferece SEGURANÇA no registro dos dados.

Ademais, a certificação do INMETRO traz ainda mais credibilidade para a segurança destes equipamentos, conferindo ainda mais critérios de proteção, como a assinatura digital nos comprovantes de registro, por exemplo.

FATO É que a empresa RECORRENTE apresentou um equipamento inadequado e que claramente não atende às especificações estabelecidas no EDITAL. Além disso, sua tentativa de perturbar o processo licitatório apenas acentua a falta de conformidade do equipamento por ELA proposto.

Ao analisarmos o site do fabricante e examinarmos o folheto informativo, fica evidente e incontestável que o equipamento apresentado não condiz com os requisitos delineados no EDITAL.

A imagem do folheto obtida diretamente do site do fabricante, que segue anexa, reforça de maneira irrefutável a **discrepância** entre o equipamento da RECORRENTE e as especificações claras estipuladas no Ato Convocatório.





Ainda em sede de Recurso, a RECORRENTE argumenta que o Termo de Referência do presente processo possui descrição idêntica a outros processos realizados recentemente no Estado do Maranhão, os quais aceitaram o mesmo modelo de equipamento, uma vez que foi esclarecido que seria aceito REP sem a impressão de comprovantes.

Diante deste argumento absurdo, fica claro que a empresa RECORRENTE não apenas falhou em atender às exigências do edital, mas também tenta, através do presente recurso, desvirtuar o processo licitatório.

A tentativa da empresa RECORRENTE de alterar e enganar é ainda mais evidente quando analisamos detalhes específicos, como as informações disponíveis no site do fabricante. Ao examinarmos a página do produto no site <https://www.henry.com.br/relogio-ponto/primme-sf>, é notório que o relógio em questão é categoricamente associado à Portaria 373, não à Portaria 671/2021. Isso denuncia claramente a intenção da EMPRESA RECORRENTE de manipular informações para se adequar à sua narrativa.

A RECORRENTE argumenta que os equipamentos com homologação no INMETRO possuem impressoras de comprovantes, o que gera custos com bobina e suprimentos.

Argumento não merece prosperar, como dito anteriormente a Certificação do INMETRO envolve muito mais que uma simples impressão. No caso específico o equipamento cotado pela RECORRIDA possui a função impressão, porém, a

Prefeitura de Buriticupu/MA terá a faculdade de utiliza ou não a impressão, uma vez que o mesmo funciona tanto com bobina quanto sem bobina.

A RECORRENTE ainda argumenta que é vedado a Administração Pública inserir cláusulas que comprometam ou restrinjam a competitividade do certame.

Um desatino este argumento, a exigência da Certificação do INMETRO, bem como da homologação do MTE, deriva de previsão legal, da portaria 1.510/2009. E para garantir o cumprimento da nova legislação, em 2011 as portarias 480, do INMETRO, e a 595, do M.T.E, estabeleceram que o INMETRO, por ser um órgão regulamentador de credibilidade, passaria a certificar os Registradores Eletrônicos de Ponto (REPs). Portanto, a exigência da Certificação do INMETRO, bem como da homologação do MTE, não afeta a competitividade do certame, uma vez que todos os fabricantes e fornecedores, estão ciente da obrigatoriedade da certificação do INMETRO.

Dito isto, conclui-se de maneira inequívoca que as alegações da EMPRESA RECORRENTE, são falácias e não passam de mero inconformismo com o resultado do presente procedimento licitatório que declarou a empresa RECORRIDA VENCEDORA do certame que ofereceu um dispositivo devidamente certificado e homologado pelo INMETRO.

Pelo exposto, resta evidente a total IMPROCEDENCIA do RECURSO ADMINISTRATIVO, devendo ser mantida a decisão, por questão de JUSTIÇA e de DIREITO, que desclassificou e inabilitou a empresa RECORRENTE do certame para o lote 1.

#### **Da Certificação do INMETRO:**

Como já mencionado, a Certificação do INMETRO envolve muito mais que uma simples impressora, os equipamentos homologados pelo INMETRO oferecem uma série de diferenciais notáveis, os quais respaldam sua excelência em termos de precisão, conformidade legal, segurança de dados e integridade de registros. Dentre esses diferenciais, destacamos:

- ✓ **\*\*Precisão de Registro de Horários\*\***: Os relógios de ponto certificados





- b) Acatando os argumentos ora apresentados e mantendo a decisão que CLASSIFICOU e declarou VENCEDORA do certame a empresa licitante **MG CONTROLE DE ACESSO EIRELI**, para os lote 1 que seja dando prosseguimento as demais fases de adjudicação e posterior homologação do objeto licitado;
- c) Seja provida, em todos os seus termos, a presente CONTRARRAZÃO, e por isso mesmo, atendidos os seus pedidos, como forma de imposição e prevalência da lei, da doutrina e dos princípios que norteiam o processo licitatório;
- d) Que seja aplicada a RECORRENTE as sanções legais cabíveis ao caso em tela por retardar o pregão apresentando recurso meramente protelatório;

Nestes termos;

Pede-se deferimento.

Belo Horizonte, 18 de Agosto de 2023.

AMANDA XAVIER Assinado de forma digital por  
AMANDA XAVIER  
RIBEIRO:0382878 RIBEIRO:03828785662  
5662 Dados: 2023.08.18 18:35:30  
-03'00'

Amanda Xavier Ribeiro 

Por Procuração CPF 038.287.856-62

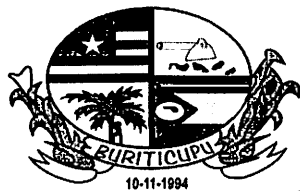

BURITICUPU-MA  
Proc. 1906002/2023  
Fls. 156  
Rubrica

**ESTADO DO MARANHÃO**  
**PREFEITURA MUNICIPAL DE BURITICUPU/MA**  
CNPJ Nº 01.612.525/0001-40  
Rua São Raimundo, nº 01, CEP: 65.393-000, Centro – Buriticupu/MA

Processo Administrativo nº 1906002/20  
Modalidade: Pregão Eletrônico nº 033/2023  
Tipo: Menor Preço por Item

Objeto: Registro de preços visando futura e eventual contratação empresa para locação de relógios de pontos com software para coleta e tratamento dos registros de ponto, para apurações de frequência dos servidores públicos efetivos, contratados e terceirizados da Prefeitura Municipal de Buriticupu/MA.

# RESPOSTA DO PREGOEIRO

BURITICUPU - MA, em 22 de agosto de 2023.

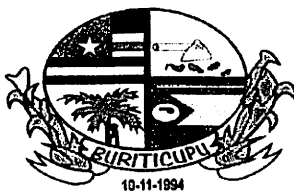

ESTADO DO MARANHÃO  
PREFEITURA MUNICIPAL DE BURITICUPU/MA  
CNPJ Nº 01.612.525/0001-40

Rua São Raimundo, nº 01, CEP: 65.393-000, Centro – Buriticupu/MA

BURITICUPU-MA  
Proc. 1906001/2023  
Fls. 156  
Rub. *[assinatura]*

## RESPOSTA DO PREGOEIRO AOS RECURSOS (RAZÕES) E CONTRARRAZÕES

**Referência:** Pregão Eletrônico nº 033/2023 Processo Administrativo nº 1906001/2023 - Data da disputa: 04/08/2023 – às 09:00h.

**Objeto:** Registro de preços visando futura e eventual contratação empresa para locação de relógios de pontos com software para coleta e tratamento dos registros de ponto, para apurações de frequência dos servidores públicos efetivos, contratados e terceirizados da Prefeitura Municipal de Buriticupu/MA

**Ementa:** Razões de recursos interpostos pela empresa **WORKSERV DESENVOLVIMENTO E COMÉRCIO DE SOFTWARES LTDA** inscrita no CNPJ sob o nº 10.786.517/0001-01, Contrarrazões de recursos interposto pela empresa **MG CONTROLE DE ACESSO EIRELI** inscrita no CNPJ sob o nº 23.096.211/0001-36.

### I – DOS FATOS

Trata-se da análise e resposta das razões e contrarrazões de Recurso administrativo interposto tempestivamente pela empresa **WORKSERV DESENVOLVIMENTO E COMÉRCIO DE SOFTWARES LTDA**, e contrarrazões interposta pela empresa **MG CONTROLE DE ACESSO EIRELI**, o recurso trata-se da fase de julgamento no qual declarou a empresa **WORKSERV DESENVOLVIMENTO E COMÉRCIO DE SOFTWARES LTDA** desclassificada.

### II - DOS REQUISITOS DE ADMISSIBILIDADE RECURSAL

Dispõem o edital no item 11:

1.1. Declarado o vencedor e decorrida a fase de regularização fiscal e trabalhista da licitante qualificada como microempresa ou empresa de pequeno porte, se for o caso, será concedido o prazo de no mínimo trinta minutos, para que qualquer licitante manifeste a intenção de recorrer, de forma motivada, isto é, indicando contra qual(is) decisão(ões) pretende recorrer e por quais motivos, em campo próprio do sistema.

Conforme comprova a ata eletrônica, disponibiliza no site <http://www.licitanet.com.br/> a empresa **WORKSERV DESENVOLVIMENTO E COMÉRCIO DE SOFTWARES LTDA**, manifestou-se tempestivamente sua intenção de recorrer, iniciando-se o prazo de 3(dias) para a apresentação de suas razões recursais. Tendo em vista que a empresa em questão interpôs recurso, conforme data informada no sistema, o mesmo foi aforado dentro do prazo legal, sendo, portanto, tempestivo.

### III – DAS RAZÕES DA EMPRESA WORKSERV DESENVOLVIMENTO E COMÉRCIO DE SOFTWARES LTDA

*[assinatura]*

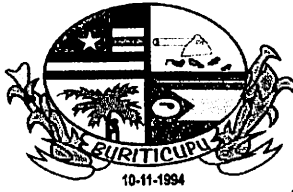

BURITICUPU-MA  
Proc. 1406002/2023  
Fls. 1568  
Ryb

**ESTADO DO MARANHÃO**  
**PREFEITURA MUNICIPAL DE BURITICUPU/MA**  
**CNPJ Nº 01.612.525/0001-40**

**Rua São Raimundo, nº 01, CEP: 65.393-000, Centro – Buriticupu/MA**

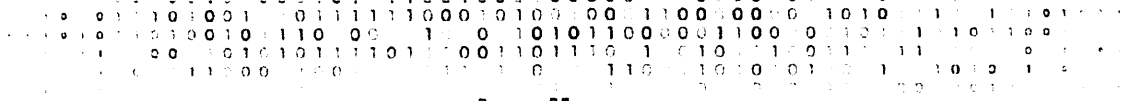

**BINÄR** TECH

**DOUTA COMISSÃO DE LICITAÇÕES DO MUNICÍPIO DE BURITICUPU, ESTADO DO MARANHÃO**

**Pregão Eletrônico nº 033/2023**

**WORKSERV DESENVOLVIMENTO E COMÉRCIO DE SOFTWARES LTDA**, pessoa jurídica de direito privado, inscrita no CNPJ sob o nº 10.786.517/0001-01, com sede na Rua São Paulo, nº 909, Sala 601, 6º Andar, Ed. Com. Espelho das Águas, Centro, na cidade de Marechal Cândido Rondon/PR, por seu representante legal infra-assinada, vem, respeitosamente e tempestivamente à presença de Vossa Senhoria, com base no art. 109, § 3º da Lei 8.666/93 e permissivo contido no item 11 do Edital, apresentar:

**RECURSO ADMINISTRATIVO**

Em face do **PREFEITURA MUNICIPAL DE BURITICUPU**, pessoa jurídica de direito público, inscrita no CNPJ sob o nº 01.612.525/0001-40, com sede na à Rua São Raimundo, nº 01, CEP: 65.393-000, Centro - Buriticupu/MA, pelos fundamentos de fato e de direito abaixo aduzidas:

**1. DA TEMPESTIVIDADE**

Conforme o art. 4, § 1º, do Decreto Federal nº 10.024/2019, concomitantemente ao item 11 do edital:

Art. 44. Declarado o vencedor, qualquer licitante poderá, durante o prazo concedido na sessão pública, de forma imediata, em campo próprio do sistema, manifestar sua intenção de recorrer.

§ 1º As razões do recurso de que trata o caput deverão ser apresentadas no prazo de três dias.

O prazo da Recorrente teve início em 11/08/2023, com término em 15/08/2023, portanto, considera-se tempestiva a presente peça.

**2. DO RELATÓRIO**

Trata-se de Processo Licitatório, modalidade Pregão Eletrônico nº 033/2023, instaurado pelo Município de Buriticupu - MA, na qual tem como objeto o *Registro de preços*

**WORKSERV DESENVOLVIMENTO E COMÉRCIO DE SOFTWARES LTDA**  
CNPJ Nº. 10.786.517/0001-01

Rua São Paulo, nº 909 - Sala 601, 6º andar, Centro, Edifício Comercial Espelho das Águas,  
CEP 85.960-000, Fone: (45) 3254-0570, Marechal Cândido Rondon - Paraná.

[www.binartech.com.br](http://www.binartech.com.br)





BURITICUPU-MA  
Proc. 100.6002/2023  
Fis. 1569  
Rub. A

**ESTADO DO MARANHÃO**  
**PREFEITURA MUNICIPAL DE BURITICUPU/MA**  
**CNPJ Nº 01.612.525/0001-40**

**Rua São Raimundo, nº 01, CEP: 65.393-000, Centro – Buriticupu/MA**

**BINÄR** TECH

*visando futura e eventual contratação empresa para locação de relógios de pontos com software para coleta e tratamento dos registros de ponto, para apurações de frequência dos servidores públicos efetivos, contratados e terceirizados da Prefeitura Municipal de Buriticupu/MA.*

O certame transcorreu dentro de sua normalidade, sendo que sagrou-se vencedora a empresa LAS VEGAS SOLUÇÕES TECNOLOGICAS LTDA, seguida pelas empresas ANALOGICATEC CONSULTORIA E ELETRONICA LTDA, GRAVITEON FABRICAÇÃO DE IMPRESSOS EM MATERIAS DIVERSOS LTDA, todas estas desclassificadas. E em quarta colocação, a Recorrente, inicialmente desabilitada, mas que em ato posterior do pregoeiro, foi habilitada, sendo então declarada vencedora do Item 1.

Na quinta colocação, a MG CONTROLE DE ACESSO LTDA, após a habilitação da Recorrente, apresentou alegações quanto ao modelo de equipamento ofertado pela Recorrente, ato este, seguido pela desclassificação da Recorrente, e habilitação da MG CONTROLE DE ACESSO LTDA.

É este o breve relatório.

### **3. DAS RAZÕES RECURSAIS**

Primeiramente, faz-se esclarecer, que a ora Recorrente, uma empresa séria, fabricante/desenvolvedor de software e revenda exclusiva da Marca Henry, que há mais de 14 anos vem prezando sempre pelo ótimo trabalho de prestação de serviços oferecido para mais de 1.800 (um mil e oitocentos) clientes em mais 16 (dezesseis) estados brasileiros, destes, mais de 150 (cento e cinquenta) ENTIDADES PÚBLICAS.

Nobre Comissão, as razões da desclassificação da Recorrente carecem de amparo fático-jurídico, e não merecem ser acolhidas, conforme expor-se-á a seguir.

Inicialmente cabe destacar a exorbitante diferença de valores apresentados pela Recorrente, R\$ 748.000,00 (setecentos e quarenta e oito mil reais), e pela empresa MG CONTROLE DE ACESSO LTDA, R\$ 1.247.985,60 (um milhão, duzentos e quarenta e sete mil, novecentos e oitenta e cinco reais e sessenta centavos). Uma diferença de cerca de meio milhão de reais. Um custo de mais de R\$ 499.000,00 (quatrocentos e noventa e nove mil reais) à Administração Municipal de Buriticupu – MA.

A aceitação de proposta com valor tão acima da proposta mais vantajosa à Administração fere os princípios que norteiam os processos licitatórios, os quais buscam a contratação mais vantajosa. A classificação e aceitação de proposta com valor quase o dobro do que o valor apresentado pela Recorrente certamente não pode ser considerada contratação mais vantajosa.

WORKSERV DESENVOLVIMENTO E COMÉRCIO DE SOFTWARES LTDA  
CNPJ Nº. 10.786.517/0001-01  
Rua São Paulo, nº 909 - Sala 601, 6º andar, Centro, Edifício Comercial Espelho das Águas,  
CEP 85.960-000, Fone: (45) 3254-0570, Marechal Cândido Rondon - Paraná.  
[www.binartech.com.br](http://www.binartech.com.br)



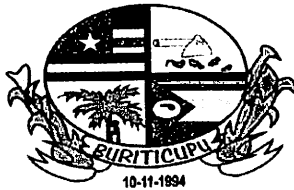

BURITICUPU-MA  
Proc. 1406002/2023  
Fls. 1570  
Rub. JK

ESTADO DO MARANHÃO  
PREFEITURA MUNICIPAL DE BURITICUPU/MA  
CNPJ Nº 01.612.525/0001-40

Rua São Raimundo, nº 01, CEP: 65.393-000, Centro – Buriticupu/MA

**BINÄR** TECH

A desclassificação da Recorrente que se deu por propor equipamento da marca Henry, modelo Primme SF Ponto, Registrador Eletrônico de Ponto (REP), este, homologado pela Portaria 373/2011 do Ministério do Trabalho e Emprego (MTE), agora substituída pela Portaria 671/2021, contudo, sem homologação no INMETRO.

Ora, nobre comissão, a apresentação de tal modelo por parte da Recorrente é justificada pelo Esclarecimento apresentado na data do dia 26/07/2023, conforme consta no Portal Licitanet, onde ocorreu a sessão pública do pregão eletrônico:

Pedido: 25/07/2023 14:07:09 - Prezados boa tarde,  
Qual o tipo de leitor do relógio? ex. biometria, proximidade, etc...  
O relógio de ponto terá impressora térmica para emissão de comprovante?

Resposta: 26/07/2023 15:53:25 - O relógio é biométrico com capacidade de armazenamento de no mínimo 1.000 digitais, sendo dispensado a impressão do registro, apenas registro digital, lembramos que o processo em pauta é do tipo registro de preços. As quantidades presentes no termo de referência é estimativa. A contratação será de forma parcelada conforme necessidade de cada órgão. A prefeitura municipal de Buriticupu/MA, não estará obrigada na aquisição da sua totalidade. – Grifo nosso.

Pois bem, com base nessa resposta a esclarecimento prestado pelo Sr. Pregoeiro, formulamos nossa proposta com equipamento sem a impressão de comprovantes. É preciso lembrar que as respostas aos esclarecimentos, bem como aos pedidos de impugnação, têm caráter aditivo e vinculante ao instrumento convocatório, assim como vincula todos os licitantes interessados e a Administração Pública; o doutrinador Marçal Justen Filho<sup>1</sup> ressalta que:

É prática usual, fomentada pelo próprio art. 40, inc. VIII, que a Administração forneça esclarecimentos sobre as regras editalícias. A resposta formulada administrativamente apresenta cunho vinculante para todos os envolvidos, sendo impossível invocar o princípio da vinculação ao edital para negar eficácia à resposta apresentada pela própria Administração. (...) A força vinculante da resposta ao pedido de esclarecimento envolve as hipóteses de interpretação do edital. Ou seja, aplica-se quando há diversas interpretações possíveis em face do ato convocatório. Se a Administração escolhe uma ou algumas dessas interpretações possíveis e exclui outras (ou todas as outras), haverá a vinculação. – Grifo nosso.

A Recorrente apresentou no chat da sessão pública, também, justificativa para proposta de REP sem impressão, sendo essa a única diferença de um REP homologado pelo INMETRO, de um não homologado no INMETRO, mas com homologação no MTE. Entretanto, a empresa MG CONTROLE DE ACESSO LTDA, alegou que "A certificação de Inmetro envolve muito mais do que impressão: o arquivo de coleta de dados é diferente a criptografia, a autenticação de usuário somente aparelhos com INMETRO possui."; porém

<sup>1</sup> Comentários à lei de licitações e contratos administrativos. 12ª ed., São Paulo: Dialética, 2008, pp. 528/529.

WORKSERV DESENVOLVIMENTO E COMÉRCIO DE SOFTWARES LTDA  
CNPJ Nº. 10.786.517/0001-01  
Rua São Paulo, nº 909 - Sala 601, 6º andar, Centro, Edifício Comercial Espelho das Águas,  
CEP 85.980-000, Fone: (45) 3254-0570, Marechal Cândido Rondon - Paraná.  
[www.binartech.com.br](http://www.binartech.com.br)

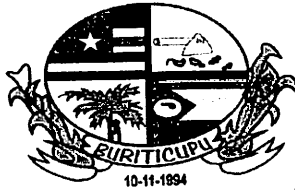

BURITICUPU-MA  
Proc. 906007/2023  
Fls. 1571  
Rubrica

**ESTADO DO MARANHÃO**  
**PREFEITURA MUNICIPAL DE BURITICUPU/MA**  
**CNPJ Nº 01.612.525/0001-40**

**Rua São Raimundo, nº 01, CEP: 65.393-000, Centro – Buriticupu/MA**



# BINAR TECH

se verificarmos a documentação apresentada junto à documentação de habilitação da Recorrente, neste caso, o prospecto do equipamento, bem como documentação da fabricante Henry, durante as diligências realizadas, estes argumentos da empresa MG caem por terra, uma vez que fica comprovado que o REP possui todo um sistema de criptografia e proteção contra violações, além de possuir memória não volátil, que impede a alteração de qualquer informação salva na memória do REP, vejamos:

## HENRY

### DECLARAÇÃO

Declaro para os devidos fins que as informações contidas nesse documento são corretas e verdadeiras, de acordo com a utilização do sistema alternativo de controle de ponto de trabalho através do Programa Ponto não vendido e Baseadas na portaria nº 373 de 26 de fevereiro de 2011 do Ministério do Trabalho e Emprego.

**Da utilização:**

Este será utilizado por empresas autorizadas por meio de acesso restrito a usar sistemas alternativos eletrônicos de marcação de ponto.

**Da integridade:**

Por sua natureza protegida visando a integridade dos dados de eventos, o que impede a sobre gravação e/ou adulteração das informações.

Marcação de ponto segura contra fraudes e sem restrição.

O Equipamento dotado de proteção eletrônica a laser contra abertura e de sensores que bloqueiam o equipamento em qualquer tentativa de violação do mesmo.

Todos os dados são gravados em memória não volátil.

Assinatura digitalizada  
24/07/2024



**WORKSERV DESENVOLVIMENTO E COMÉRCIO DE SOFTWARES LTDA**  
**CNPJ Nº 10.788.517/0001-01**  
Rua São Paulo, nº 909 - Sala 601, 6º andar, Centro, Edifício Comercial Espelho das Águas,  
CEP 85.960-000, Fone: (45) 3254-0570, Marechal Cândido Rondon - Paraná.  
[www.binartech.com.br](http://www.binartech.com.br)

A

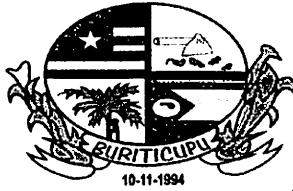

BURITIGUPU-MA  
Proc. 1906002/2023  
Fis. 1587  
Rub. 1587

ESTADO DO MARANHÃO  
PREFEITURA MUNICIPAL DE BURITICUPU/MA  
CNPJ Nº 01.612.525/0001-40

Rua São Raimundo, nº 01, CEP: 65.393-000, Centro – Buriticupu/MA

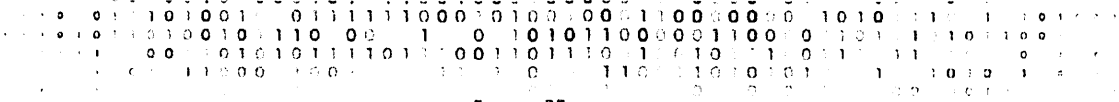

**BINÄR** TECH

**HENOV** tecnologia em  
controle de ponto e acesso  
www.henov.com.br

### DECLARAÇÃO

Declaro para os devidos fins, que as informações contidas nesse documento a respeito da utilização do sistema alternativo de controle da jornada de trabalho, através do Primme Ponto, são verídicas e Baseadas na portaria nº 373 de 25 de fevereiro de 2011 do Ministério do Trabalho e Emprego.

#### **Da utilização:**

Poderá ser utilizado por empresas autorizadas por convenção ou acordo coletivo a usar sistemas alternativos eletrônicos de marcação de ponto.

#### **Da integridade:**

Possui memória protegida garantindo a integridade dos dados de eventos, o que impede a sobre gravação e/ou adulteração das informações;

Marcação de ponto segura, contra fraudes e sem restrições;

O Equipamento dotado de proteções eletrônicas e lacre contra abertura e de sensores que bloqueiam o equipamento em qualquer tentativa de violação do mesmo;

Todos os dados são gravados em memória não volátil;

A Porta Fiscal é para uso exclusivo do Fiscal do Trabalho para obter a extração de dados conforme solicitado pela portaria;

Henov Equipamentos Eletrônicos e Sistemas LTDA.  
Fone: (45) 3134-6900 | Rua São Pedro 400 - Jd. Trabalhador - Paraná - Paraná - Brasil - CEP 83322-010 - CNPJ: 01.745.033/0001-27 | INSC EST: 92.111.009-52

**WORKSERV DESENVOLVIMENTO E COMÉRCIO DE SOFTWARES LTDA**  
CNPJ Nº. 10.786.517/0001-01  
Rua São Paulo, nº 909 - Sala 601, 6º andar, Centro, Edifício Comercial Espelho das Águas,  
CEP 85.960-000, Fone: (45) 3254-0570, Marechal Cândido Rondon - Paraná.  
[www.binartech.com.br](http://www.binartech.com.br)



BURITICUPU-MA  
Proc. 1006002/2023  
Fis. 1583  
Rub. #

ESTADO DO MARANHÃO  
PREFEITURA MUNICIPAL DE BURITICUPU/MA  
CNPJ Nº 01.612.525/0001-40

Rua São Raimundo, nº 01, CEP: 65.393-000, Centro – Buriticupu/MA

BINÄR TECH

HENRY

PRIMME SF PONTO  
Portaria 671

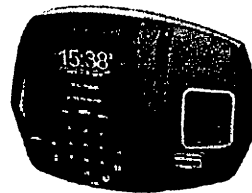

#### CARACTERÍSTICAS

- Baseado na portaria nº 671 de 8 de novembro de 2021 do Ministério do Trabalho e Emprego;
- Poderá ser utilizado por empresas autorizadas por convenção ou acordo coletivo a usar sistemas alternativos eletrônicos de marcação de ponto;
- Possui memória protegida garantindo a integridade dos dados de eventos, o que impede a sobre gravação e/ou adulteração das informações;
- Equipamento dotado das seguintes tecnologias de identificação: biometria de impressão digital, Smart Card Contactless ou por digitação de senha;
- Marcação de ponto segura contra fraudes e sem restrições;
- Recurso de administrador, podendo cadastrar usuários com permissões específicas de usabilidade;
- Web Server interno que permite a extração eletrônica e impressa do registro fiel das marcações realizadas pelo empregado, bem como a importação e exportação de dados;
- Equipamento dotado de proteções eletrônicas e lacre contra abertura;
- Controle do áudio, podendo ser desativado através do menu;
- Recurso de gravação do evento de ponto por referência que permite gerenciar usuários com mais de um contrato.
- Permite o cadastro de empregador e usuários diretamente no equipamento;
- Sistema de identificação de status e eventos, tanto pelo equipamento, webserver embarcado ou software gerenciador;
- Para maior segurança das configurações do equipamento, o acesso ao menu se faz por senha de segurança;
- Permite configurar uma mensagem de até 40 caracteres para ser mostrada em 2 linhas na parte inferior do display.
- Acompanha base metálica que garante fácil instalação em qualquer ambiente;

Henry Equipamentos e Sistemas | Todos direitos reservados

41 3661.0100 | [www.henry.com.br](http://www.henry.com.br)

WORKSERV DESENVOLVIMENTO E COMÉRCIO DE SOFTWARES LTDA  
CNPJ Nº. 10.788.517/0001-01

Rua São Paulo, nº 909 - Sala 601, 6º andar, Centro, Edifício Comercial Espelho das Águas,  
CEP 85.960-000, Fone: (45) 3254-0570, Marechal Cândido Rondon - Paraná.

[www.binartech.com.br](http://www.binartech.com.br)





BURITICUPU-MA  
Proc. 190.600/2023  
Fis. 154  
Rub. #

**ESTADO DO MARANHÃO**  
**PREFEITURA MUNICIPAL DE BURITICUPU/MA**  
**CNPJ Nº 01.612.525/0001-40**  
**Rua São Raimundo, nº 01, CEP: 65.393-000, Centro – Buriticupu/MA**

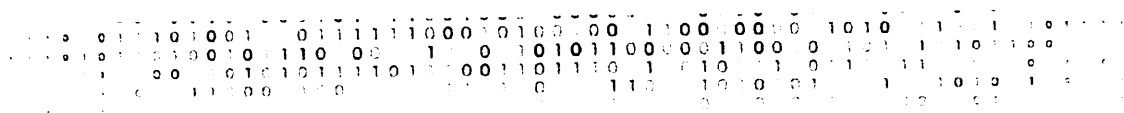

## **BINAR** TECH

Não há o que se questionar quanto a segurança e atendimentos às exigências do Edital, que o equipamento proposto pela Recorrente traria a futura contratação com a Administração. Visto que o Termo de Referência do presente processo possui descrição idêntica a outros processos realizados recentemente no Estado do Maranhão, os quais aceitaram o mesmo modelo de equipamento, uma vez que foi esclarecido que seria aceito REP sem a impressão de comprovantes.

Além do mais, como já dito, os equipamentos com homologação no INMETRO possuem impressora de comprovantes. Custos com bobina e suprimentos sequer foram estimados e citados para esta contratação. Como a administração irá resolver essa lacuna da contratação, realizando um novo procedimento licitatório? Será exigido que a empresa MG CONTROLE DE ACESSO as forneça?

Por fim, resta ausência de justificativa clara para a desclassificação da Recorrente, uma vez que estamos a mais de 14 anos no mercado de tecnologia da informação, somos especialistas em Solução de Ponto Eletrônico, possuímos em nosso portfólio de clientes, mais de 150 Prefeituras e Autarquias Municipais, em 16 estados brasileiros. Nossa capacidade, eficiência e transparência são inquestionáveis. O mesmo pode ser dito do equipamento ofertado, que poderá atender a Administração Municipal de Buriticupu com grande eficiência e transparência.

#### **4. DO DIREITO**

Nobre comissão, diante do exposto, está claro que a desclassificação da Recorrente mostra uma ausência de razoabilidade e proporcionalidade. Neste sentido, denota-se que a Recorrente apresentou documentação legalmente exigida para a habilitação, bem como propôs equipamento que atenderá os anseios da Administração para esta contratação, nos termos exigidos no Edital, garantindo ao Município de Buriticupu a segurança e resultados almejados.

Note que esta Comissão tem fé pública e possui o dever de analisar o procedimento ancorada pela legalidade, o que outorga a aprovação da Recorrente, um ato jurídico e perfeito.

Visto que a Lei Federal nº 8.666/93, em seu artigo 3º, recepciona princípios importantes como a isonomia, legalidade e publicidade, contudo, traz também princípios específicos das licitações públicas que devem ser estritamente observados, destacando-se o princípio da vinculação ao instrumento convocatório e da contratação mais vantajosa a Administração Pública.

Cabe aqui trazer ensinamento colhido dos dizeres de Marçal Justen Filho<sup>2</sup>:

<sup>2</sup> Comentários à lei de licitações e contratos administrativos. 11. ed. São Paulo: Dialética, 2005. p. 83 e 322.

**WORKSERV DESENVOLVIMENTO E COMÉRCIO DE SOFTWARES LTDA**  
CNPJ Nº. 10.786.517/0001-01  
Rua São Paulo, nº 909 - Sala 601, 6º andar, Centro, Edifício Comercial Espelho das Águas,  
CEP 85.960-000, Fone: (45) 3254-0570, Marechal Cândido Rondon - Paraná.  
[www.binartech.com.br](http://www.binartech.com.br)

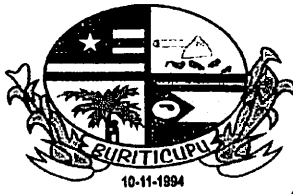

BURITICUPU/MA  
Proc. 110600/2023  
Fls. 155  
Rub. A

ESTADO DO MARANHÃO  
PREFEITURA MUNICIPAL DE BURITICUPU/MA  
CNPJ Nº 01.612.525/0001-40

Rua São Raimundo, nº 01, CEP: 65.393-000, Centro – Buriticupu/MA

**BINÄR** TECH

A Administração não tem liberdade para impor exigências quando a atividade a ser executada não apresentar complexidade nem envolver graus mais elevados de aperfeiçoamento. Especialmente em virtude da regra constitucional (art. 37, XXI), somente poderão ser impostas exigências compatíveis com o mínimo de segurança da Administração Pública.

[...]

O ato convocatório tem de estabelecer as regras necessárias para seleção da proposta vantajosa. Se essas exigências serão ou não rigorosas, isso dependerá do tipo de prestação que o particular deverá assumir. Respeitadas as exigências necessárias para assegurar a seleção da proposta mais vantajosa, serão inválidas todas as cláusulas que, ainda indiretamente, prejudiquem o caráter "competitivo" da licitação. – Grifos nossos.

Isso decorre da vedação expressa contida na Constituição Federal, mas também presente nos princípios do processo licitatório constantes da Lei de Licitações, que preceituam que o Administrador deve se abster de inserir no instrumento convocatório quaisquer cláusulas que comprometam ou restrinjam a competitividade do certame. E neste caso, a vinculação dos pedidos de esclarecimento ao Edital de convocação do presente processo licitatório, visto que, o esclarecimento prestado abriu a possibilidade da proposta de equipamentos sem a impressão do comprovante, logo, sem a homologação no INMETRO, consonante com o já apresentado.

Por conseguinte, é importante verificar a redação do §1º do artigo 3º da Lei nº 8.666/93, nos seguintes termos:

Art. 3º [...]

§ 1º É vedado aos agentes públicos:

I - admitir, prever, incluir ou tolerar, nos atos de convocação, cláusulas ou condições que comprometam, restrinjam ou frustrem o seu caráter competitivo, inclusive nos casos de sociedades cooperativas, e estabeleçam preferências ou distinções em razão da naturalidade, da sede ou domicílio dos licitantes ou de qualquer outra circunstância impertinente ou irrelevante para o específico objeto do contrato, ressalvado o disposto nos §§ 5º a 12 deste artigo e no art. 3º da Lei no 8.248, de 23 de outubro de 1991. – Grifo nosso.

Em comentário ao dispositivo, Jessé Torres Pereira Junior<sup>3</sup> elucida:

A nenhum servidor da Administração Pública é dado, por qualquer modo, violar o caráter competitivo da licitação. Este é da sua essência, é a razão de existir do instituto. Deveria figurar entre os princípios referidos no caput do art. 3º, embora se possa presumir sua presença entre os correlatos, tanto que será inexigível a licitação "quando houver inviabilidade de competição" (art. 25). – Grifo nosso.

<sup>3</sup> Comentários à lei de licitações e contratações da administração pública. Rio de Janeiro: Renovar, 2002. p. 56.

A

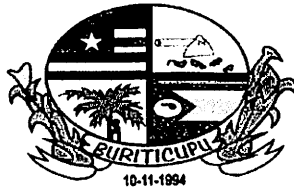

BURITICUPU/MA  
Proc. 100600/2023  
Fls. 1570  
Rub. A

**ESTADO DO MARANHÃO**  
**PREFEITURA MUNICIPAL DE BURITICUPU/MA**  
**CNPJ Nº 01.612.525/0001-40**

**Rua São Raimundo, nº 01, CEP: 65.393-000, Centro – Buriticupu/MA**

**BINÄR** TECH

Importante destacar, a recorrente decisão do egrégio Tribunal de Contas da União, quanto ao excesso de formalismo no julgamento de propostas e documentos apresentados pelas licitantes.

[...] o excesso de rigor e formalismo identificado na aferição das propostas técnicas fere o princípio da seleção da proposta mais vantajosa, previsto no art. 3º da Lei 8.666/1993 e pode ser mitigado através de diligências, conforme dispõe o art. 43, §3º da Lei 8.666/1993; 9.4.2. a inobservância do princípio da isonomia, no tratamento desigual dado aos licitantes no cômputo da pontuação de suas propostas técnicas desrespeita o art. 3º da Lei 8.666/1993; 9.4.3. a falta de motivação dos atos administrativos, a exemplo da ausência, no processo licitatório objeto desta Representação, das razões para a desclassificação da representante, em desacordo com o disposto no art. 50, inciso I e §1º da Lei 9.784/1999<sup>4</sup>. – Grifos nossos.

Ademais, os argumentos apresentados para justificar a desclassificação da Recorrente não passaram de meras ilações verbais, confrontando indevidamente o esclarecimento apresentado por esta Comissão. Nesse mesmo sentido, contam decisões do Tribunal de Contas da União:

Os esclarecimentos prestados pela Administração ao longo do certame licitatório possuem natureza vinculante, não sendo possível admitir, quando da análise das propostas, interpretação distinta, sob pena de violação ao instrumento convocatório<sup>5</sup>. – Grifo nosso.

Para mais:

Assertiva de pregoeiro, em sede de esclarecimentos, tem efeito vinculante para os participantes da licitação. A inobservância, pelo pregoeiro, da vinculação de sua resposta ao instrumento convocatório pode levar a sua responsabilização perante o TCU<sup>6</sup>. – Grifo nosso.

Se mantida a decisão de desclassificação da Recorrente, será ferido o objetivo e os princípios das contratações e causando sobrepreço, futuramente, um superfaturamento, os quais podem ser evitados com a contratação da Recorrente. Quanto a isso, a Atricon (Associação dos Membros dos Tribunais de Contas do Brasil) publicou recentemente:

A boa gestão de licitações e contratos é fundamental não apenas para evitar irregularidades e desperdício na aplicação dos recursos públicos, mas também para assegurar a boa execução das políticas públicas em benefício da coletividade. Por conseguinte, é fundamental que os gestores procurem investir na capacitação de suas equipes, especialmente agentes de contratação, fiscais de contrato, assessores jurídicos e controladores internos<sup>7</sup>. – Grifo nosso.

<sup>4</sup> Tribunal de Contas da União, Acórdão nº 581/2018, Plenário.

<sup>5</sup> Tribunal de Contas da União, Acórdão nº 178/2021, Plenário

<sup>6</sup> Tribunal de Contas da União, Acórdão nº 915/2009, Plenário

<sup>7</sup> LIMA, Luiz Henrique. Como identificar sobrepreço e superfaturamento? Atricon, 22 de maio de 2022. Disponível em <<https://atricos.org.br/como-identificar-sobrepreco-e-superfaturamento/>>. Acesso em: 14 de agosto de 2023.

**WORKSERV DESENVOLVIMENTO E COMÉRCIO DE SOFTWARES LTDA**  
**CNPJ Nº. 10.786.517/0001-01**

Rua São Paulo, nº 909 - Sala 601, 6º andar, Centro, Edifício Comercial Espelho das Águas,  
CEP 85.960-000, Fone: (45) 3254-0570, Marechal Cândido Rondon - Paraná.  
[www.binartech.com.br](http://www.binartech.com.br)





BURITICUPU-MA  
Proc. 190000/2023  
Fls. 157  
Rub. A

**ESTADO DO MARANHÃO**  
**PREFEITURA MUNICIPAL DE BURITICUPU/MA**  
**CNPJ Nº 01.612.525/0001-40**  
**Rua São Raimundo, nº 01, CEP: 65.393-000, Centro – Buriticupu/MA**

## BINAR TECH

E assim, comprovada a legalidade da proposta por esta apresentada, verifica-se que a decisão de classificação e habilitação da Recorrente será a mais acertada possível, e a que trará maior eficiência e economia ao cofre municipais de Buriticupu - MA.

### 5. DO REQUERIMENTO

Ante o todo exposto, ausente qualquer fundamento fático-jurídico que ampare a desclassificação da Recorrente, o presente Recurso Administrativo deve ser julgado procedente, mantendo hígida a decisão inicial prolatada pelo Pregoeiro, mantendo aprovada e habilitada a Recorrente, ante o comprovado atendimento das exigências editalícias, e a plena capacidade em executar os serviços licitados.

Caso a Douta Pregoeira opte por manter sua decisão, REQUEREMOS que, com fulcro no Art. 9º da Lei 10.520/2002 C/C Art. 109, III, § 4º, da Lei 8666/93, e no Princípio do Duplo Grau de Jurisdição, seja remetido o processo para apreciação por autoridade superior competente e/ou a representação perante ao egrégio Tribunal de Contas do Estado.

Nestes termos, pede deferimento.

**CARLOS EDUARDO ZANQUETTA**  
**CARDOZO:0451434**  
**1967**  
(assinatura eletrônica)  
**Carlos Eduardo Zanquetta Cardozo**  
Socio Administrador  
CPF: 045.143.419-87  
RG: 7.500.065-0

Assinado eletronicamente por: CARLOS EDUARDO ZANQUETTA CARDOSO 04514341967  
RG: 7.500.065-0, OU=Presencial, OU=4031295100151, OU=Secretaria de Receita Federal do Brasil - RFB, OU=RFB e-CPF A1, OU=em branco, CN=CARLOS EDUARDO ZANQUETTA CARDOSO 04514341967  
Razão: Eu concordo com os termos definidos por minha assinatura neste documento  
Localização:  
Data: 2023.08.15 11:12:57-0700  
Fonte: PDF Reader Versão 12.1.2

Marechal Cândido Rondon - PR, dia 15 de agosto de 2023.

WORKSERV DESENVOLVIMENTO E COMÉRCIO DE SOFTWARES LTDA  
CNPJ Nº. 10.786.517/0001-01  
Rua São Paulo, nº 909 - Sala 601, 6º andar, Centro, Edifício Comercial Espelho das Águas,  
CEP 85.960-000, Fone: (45) 3254-0570, Marechal Cândido Rondon - Paraná.  
[www.binartech.com.br](http://www.binartech.com.br)

IV – DAS CONTRARRAZÕES DA EMPRESA RECORRIDA

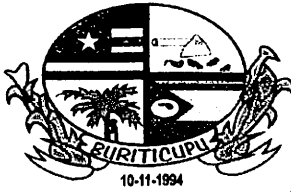

BURITICUPU-MA  
Proc. 006002/2023  
Fls. 158  
Rub. A

**ESTADO DO MARANHÃO**  
**PREFEITURA MUNICIPAL DE BURITICUPU/MA**  
**CNPJ Nº 01.612.525/0001-40**  
**Rua São Raimundo, nº 01, CEP: 65.393-000, Centro – Buriticupu/MA**

Ilustre Pregoeiro da Comissão Permanente de Licitação do Município de Buriticupu/MA

Pregão Eletrônico – 033/2023

**MG CONTROLE DE ACESSO EIRELI**, pessoa jurídica de direito privado, devidamente inscrita no CNPJ sob o n.º: 23.96.211/0001-36, com sede na Avenida Amazonas, n.º: 5456, Loja, 05, Bairro Nova Suissa, Belo Horizonte/MG, Cep. 30.421-056, neste ato representado pelo seu representante legal a srª; **ERICA DE MELO GOMES**, brasileira, solteira, Empresária, portadora da carteira de identidade no MG-8.066.273 SSP/MG e CPF no 051.273.246-95, residente e domiciliada à Rua Presidente Vargas, no 98, Bairro Guarujá, Betim, Minas Gerais, Cep. 32.603-244., a presença de Vossa Senhoria para apresentar seu para apresentar **CONTRARRAZÕES AO RECURSO ADMINISTRATIVO** pelos fatos e fundamentos aduzidos nas presentes contrarrazões e requer que sejam recebidas, atuadas e atendidas as formalidades de estilo que sejam julgadas procedentes em todos os termos.

Nestes termos;

Pede-se deferimento.

Belo Horizonte, 18 de Agosto de 2023.

AMANDA XAVIER Assinado de forma digital  
RIBEIRO/0382878 por AMANDA XAVIER  
5662 RIBRPO0382878785662  
Data: 2023.08.18  
18:34:11 -03'00'

Amanda Xavier Ribeiro

Por Procuração CPF 038.287.856-62



BURITICUPU-MA  
Proc. 1906002 2023  
Fls. 1549  
Rub.

**ESTADO DO MARANHÃO**  
**PREFEITURA MUNICIPAL DE BURITICUPU/MA**  
**CNPJ Nº 01.612.525/0001-40**  
**Rua São Raimundo, nº 01, CEP: 65.393-000, Centro – Buriticupu/MA**

**CONTRARRAZÕES AO RECURSO ADMINISTRATIVO PREGÃO  
ELETRÔNICO**

Pregão Eletrônico: 033/2023

Recorrente: **WORKSERV DESENVOLVIMENTO E COMÉRCIO DE  
SOFTWARES LTDA**

Recorrida: **MG CONTROLE DE ACESSO EIRELI**

Comissão Permanente de Licitação do Município de Buriticupu/MA

O respeitável julgamento das Contrarrazões interposto recai neste momento para a sua responsabilidade, o qual a empresa RECORRIDA confia na lisura, na isonomia e na imparcialidade a ser praticada no julgamento em questão, buscando pela proposta mais vantajosa para esta digníssima instituição, onde a todo o momento será demonstrado o direito líquido e certo e cumprimento pleno de todas as exigências do processo de Licitação por parte da RECORRIDA.

**PRELIMINARMENTE**

**Do Imediato Indeferimento do Recurso Administrativo:**

O Recurso Administrativo demonstra uma clara evidência que a empresa RECORRENTE desconhece as regras que regulam os procedimentos licitatórios, bem como as regras do Ato Convocatório do presente certame.

É público e notório que o Direito ao Recurso é Universal e protegido pela Constituição Federal, e previsto nas diversas leis nacionais. Especificamente no caso de procedimentos licitatórios, o direito ao Recurso está disciplinado no art. 109 da Lei nº 8.666/93.



BURITICUPU/MA  
Proc. 106002/2023  
Fis. 1580  
Rub. JA

**ESTADO DO MARANHÃO**  
**PREFEITURA MUNICIPAL DE BURITICUPU/MA**  
**CNPJ Nº 01.612.525/0001-40**  
**Rua São Raimundo, nº 01, CEP: 65.393-000, Centro – Buriticupu/MA**

Porém, este Direito ao Recurso, exige em tese, um mínimo de plausibilidade para seu seguimento, o que não se aplica no caso em tela, observa-se que o presente Recurso Administrativo carece de fundamentação legal e argumentos sólidos para sustentar a sua tese de defesa, a RECORRENTE, utiliza-se de fundamentos estapafúrdios e sem base, utiliza-se do famoso *jus sperniandi*, para tumultuar o presente procedimento licitatório, ficando muito claras suas intenções, em sua peça recursal.

Neste sentido temos a lição de Jair Eduardo Santana, *in verbis*:

O motivo ou a motivação aludida na lei somente pode ser aquela que se revista de conteúdo jurídico. O simples descontentamento não gera motivo legal. É comum – e compreensível, aliás – que o licitante vencido na disputa se mostre irredimido com a oferta de seu concorrente. Mas isso, por si só, não é bastante para se constituir no falado motivo jurídico. Por isso é que o recurso meramente protelatório ou procrastinatório deve ser, de pronto, rechaçado pela Administração Pública.” (Grifou-se)

E esse também tem sido o entendimento do Tribunal de conta da União:

a finalidade da norma, ao autorizar o pregoeiro examinar previamente a admissibilidade do recurso, é afastar do certame aquelas manifestações de licitantes de caráter meramente protelatório, seja por ausência do interesse de agir, demonstrada pela falta da necessidade e da utilização da via recursal, seja por não atender aos requisitos extrínsecos, como o da tempestividade.” (Ministro Aroldo Cedraz – Acórdão nº1.440/07 - Plenário). (Grifo Nosso)

A finalidade da norma é permitir ao pregoeiro afastar do certame licitatório aquelas manifestações de licitantes que, à primeira vista, revelam-se nitidamente protelatórias seja por ausência do interesse de agir, demonstrada pela falta da necessidade e da utilidade da via recursal, seja por ausência de requisitos extrínsecos como o da tempestividade. Essa prerrogativa atribuída ao pregoeiro não fere as garantias constitucionais da ampla defesa e do contraditório e se coaduna com os princípios da eficiência e celeridade processual que



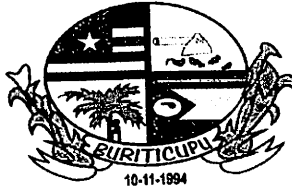

BURITICUPU-MA  
Proc. 10.06002/2023  
Fis. 1581  
Rubrica

**ESTADO DO MARANHÃO**  
**PREFEITURA MUNICIPAL DE BURITICUPU/MA**  
**CNPJ Nº 01.612.525/0001-40**  
**Rua São Raimundo, nº 01, CEP: 65.393-000, Centro – Buriticupu/MA**

presidem as licitações da espécie. (Min. Rel. Walton Alencar Rodrigues - Acórdão nº 3.151/06- 2ª Câmara) (grifo nosso)

Pelo exposto, a Empresa RECORRIDA entende que não houve manifestação motivada e válida no âmbito jurídico quanto à intenção de recorrer, portanto, o RECURSO ADMINISTRATIVO é totalmente protelatório, razão pela qual o sequer dever ser apreciado, devendo ser fulminado precocemente.

**Da Tempestividade:**

A presente peça de defesa, Contrarrazões ao recurso administrativo, é imperiosamente tempestiva, uma vez que o prazo de 03 (três) dias para a sua interposição iniciou após término do prazo concedido a RECORRENTE, conforme dispõe o subitem 11.2.3 do EDITAL:

11.2.3. Uma vez admitido o recurso, o recorrente terá, a partir de então, o prazo de três dias para apresentar as razões, pelo sistema eletrônico, ficando os demais licitantes, desde logo, intimados para, querendo, apresentarem contrarrazões também pelo sistema eletrônico, em outros três dias, que começarão a contar do término do prazo do recorrente, sendo-lhes assegurada vista imediata dos elementos indispensáveis à defesa de seus interesses. (Grifo Nosso)

Portanto, conforme disposição legal, o prazo final foi devidamente respeitado, logo, a presente peça de defesa, Contrarrazões, é tempestiva.

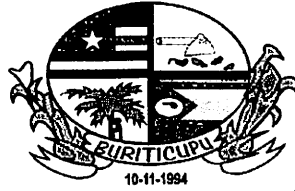

BURITICUPU-MA  
Proc. 19106002/2023  
Fis. 1582  
Rub. JA

**ESTADO DO MARANHÃO**  
**PREFEITURA MUNICIPAL DE BURITICUPU/MA**  
**CNPJ Nº 01.612.525/0001-40**  
**Rua São Raimundo, nº 01, CEP: 65.393-000, Centro – Buriticupu/MA**

#### **DOS FATOS**

Trata-se de procedimento licitatório o registro e preços visando futura e eventual contratação empresa para locação de relógios de pontos com software para coleta e tratamento dos registros de ponto, para apurações de frequência dos servidores públicos efetivos, contratados e terceirizados da Prefeitura Municipal de Buriticupu/MA, conforme condições, quantidades e exigências estabelecidas neste Edital e seus anexos.

Após análise das propostas das empresas licitantes credenciadas e superada a fase de lances, a empresa RECORRENTE, num primeiro momento foi inabilitada, porém em ato posterior, o Ilustre Pregoeiro, utilizando do princípio da Autotutela, retificou a sua decisão, habilitou a empresa RECORRENTE e a declarou vencedora do certame para o lote 1.

Após a retificação do Ilustre Pregoeiro, a empresa RECORRIDA argumentou que o equipamento cotado na proposta da RECORRENTE - WORKSERV DESENVOLVIMENTO E COMÉRCIO DE SOFTWARES LTDA, não atende as especificações técnicas e exigências do EDITAL e qualquer isenção de exigência prevista no EDITAL, em observância ao Princípio da Publicidade, deve ser informada, seja através de ERRATA ou de RETIFICAÇÃO do EDITAL.

Diante destes argumentos, a RECORRENTE - WORKSERV DESENVOLVIMENTO E COMÉRCIO DE SOFTWARES LTDA foi novamente inabilitada no certame e empresa RECORRIDA - MG CONTROLE DE ACESSO EIRELI foi declarada vencedora da Licitação para o lote 1.

Visando a reforma da decisão, a RECORRENTE interpôs presente RECURSO ADMINISTRATIVO e buscar através de argumentos frágeis, equivocados, infundados e contrários a legislação, modificar uma decisão na qual ELA deu causa por ofertar um produto que não atende ao solicitado no EDITAL.

Isto posto, tais alegações NÃO merecem prosperar, devendo tão logo ser rechaçadas, é o presente RECURSO ADMINISTRATIVO ser julgado totalmente IMPROCEDENTE.

Em síntese os fatos.

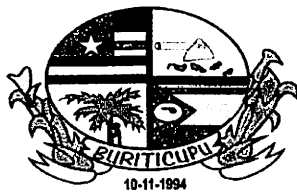

BURITICUPU-MA  
Proc. 1908002 2023  
Fis. 1583  
Rub. JK

**ESTADO DO MARANHÃO**  
**PREFEITURA MUNICIPAL DE BURITICUPU/MA**  
**CNPJ Nº 01.612.525/0001-40**  
**Rua São Raimundo, nº 01, CEP: 65.393-000, Centro – Buriticupu/MA**

**DO DIREITO PLENO ÀS CONTRARRAZÕES AO RECURSO**  
**ADMINISTRATIVO**

**Do Cabimento das Contrarrazões:**

O Cabimento das Contrarrazões é uma garantia aos princípios do devido processo legal, contraditório e ampla defesa, e de aplicação indiscutível no feito administrativo.

Dispõe a **LEI FEDERAL 10.520, DE 17 DE JULHO DE 2002**, que "*Institui, no âmbito da União, Estados, Distrito Federal e Municípios, nos termos do art. 37, inciso XXI, da Constituição Federal, modalidade de licitação denominada pregão, para aquisição de bens e serviços comuns, e dá outras providências*".

Art. 4º - A fase externa do pregão será iniciada com a convocação dos interessados e observará as seguintes regras:

(...)

XVIII - declarado o vencedor, qualquer licitante poderá manifestar imediata e motivadamente a intenção de recorrer, quando lhe será concedido o prazo de 3 (três) dias para apresentação das razões do recurso, **ficando os demais licitantes desde logo intimados para apresentar contra-razões em igual número de dias, que começarão a correr do término do prazo do recorrente, sendo-lhes assegurada vista imediata dos autos;** (Grifos nossos)

O EDITAL também dispõe sobre o direito as demais licitantes de apresentar CONTRARRAZÕES no seu subitem 11.2.3 quando determina que após apresentação das Razões Recursais os demais licitantes ficam intimados a apresentarem as Contrarrazões.

Portanto, é perfeitamente cabível a Contrarrazões, como forma de defesa e de esclarecimento aos pontos indicados pela parte contrária em face ao Recurso Administrativo da RECORRENTE.

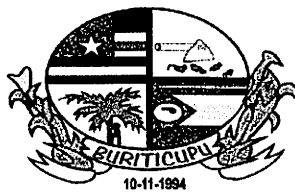

BURITICUPU-MA  
Proc. 100.000/2023  
Fls. 1389  
Rub. A

**ESTADO DO MARANHÃO**  
**PREFEITURA MUNICIPAL DE BURITICUPU/MA**  
**CNPJ Nº 01.612.525/0001-40**  
**Rua São Raimundo, nº 01, CEP: 65.393-000, Centro – Buriticupu/MA**

**Da Legitimidade para Contrarrazoar:**

Registra-se que a RECORRIDA, como empresa especializada no ramo pertinente ao objeto licitado, detém total e irrestrita capacidade estrutural e tecnológica de fornecer os produtos e executar os serviços ora licitados.

Portanto, a RECORRIDA é uma empresa séria, que buscando uma participação impecável no certame, preparou sua documentação e proposta em rigorosa conformidade com as exigências do EDITAL, provando sua plena qualificação para este procedimento licitatório, conforme exigido, tendo sido, considerada habilitada e vencedora do certame.

Ademais, a própria legislação, bem como o EDITAL, confere a RECORRIDA o direito de resposta na interposição de recursos, como forma de defesa e de esclarecimentos aos pontos indicados pela RECORRENTE, quando determina que vencido o prazo para apresentar as razões, AS DEMAIS LICITANTES, poderão apresentar contrarrazões como forma de defesa.

Vejamos o que determina o EDITAL em relação à legitimidade para apresentar as Contrarrazões:

11.2.3. Uma vez admitido o recurso, o recorrente terá, a partir de então, o prazo de três dias para apresentar as razões, pelo sistema eletrônico, ficando os demais licitantes, desde logo, intimados para, querendo, apresentarem contrarrazões também pelo sistema eletrônico, em outros três dias, que começarão a contar do término do prazo do recorrente, sendo-lhes assegurada vista imediata dos elementos indispensáveis à defesa de seus interesses. (Grifo Nosso)

Isto posto, verifica-se que a RECORRIDA – **MG CONTROLE DE ACESSO EIRELI** tem legitimidade para apresentar a presente CONTRARRAZÕES.



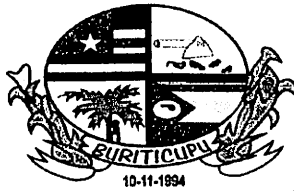

BURITICUPU-MA  
Proc. 100.000/2023  
Fis. 1385  
Rubrica

ESTADO DO MARANHÃO  
PREFEITURA MUNICIPAL DE BURITICUPU/MA  
CNPJ Nº 01.612.525/0001-40  
Rua São Raimundo, nº 01, CEP: 65.393-000, Centro – Buriticupu/MA

**Da Decisão Recorrida – Inabilitação da Empresa Recorrente - WORKSERV  
DESENVOLVIMENTO E COMÉRCIO DE SOFTWARES LTDA**

Ilustre Senhor julgador, data máxima vênia, a RECORRIDA passará a demonstrar que o presente Recurso Administrativo NÃO merece prosperar devendo ser mantida a Decisão que inabilitou a RECORRENTE - WORKSERV DESENVOLVIMENTO E COMÉRCIO DE SOFTWARES LTDA que ofertou em sua proposta um equipamento de controle de ponto eletrônico que NÃO atende as especificações e exigências do EDITAL.

**No ato convocatório ANEXO I – Termo de Referência, há a exigência que o Relógio de Ponto Eletrônico DEVE ser homologado pelo MTE e INMETRO, vejamos:**

ESPECIFICAÇÕES E QUANTITATIVOS						
LOTE ÚNICO						
ITEM	DESCRIÇÃO DOS SERVIÇOS	UNID	QUANTIDADE DE RELÓGIOS	QTDE MÊS	VALOR UNIT MENSAL POR RELÓGIO	VALOR TOTAL (QTDE DE RELÓGIOS X QTDE MÊS X VALOR UNIT)
1	Locação Mensal de relógio de ponto eletrônico homologado pelo MTE e INMETRO com no mínimo Display Touch TFT 2.8" 240 X 320 Pixels, que possibilite comunicação direta e automática entre o equipamento e o software, dispensando a instalação de um comunicador. Capacidade de armazenamento de no mínimo 1.000 digitais, que permita conectar o relógio na rede interna do órgão ou na internet. Incluindo instalação e manutenção preventiva e corretiva.	SERV	310	12	337,54	1.255.648,80

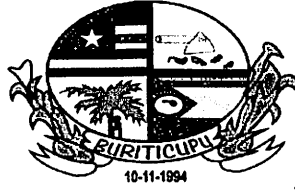

BURITIGUPU-MA  
Proc. 1909008/2023  
Fls. 1586  
Rub. AA

**ESTADO DO MARANHÃO**  
**PREFEITURA MUNICIPAL DE BURITICUPU/MA**  
**CNPJ Nº 01.612.525/0001-40**  
**Rua São Raimundo, nº 01, CEP: 65.393-000, Centro – Buriticupu/MA**

***aquelas que não estejam em conformidade com os requisitos estabelecidos neste Edital, contenham vícios insanáveis ou não apresentem as especificações técnicas exigidas no Termo de Referência.*** (Grifo Nosso)

Neste mesmo sentido temos a Lei 8.666/93 que em seu art. 48 assim determina:  
**Art. 48. Serão desclassificadas: I - as propostas que não atendam às exigências do ato convocatório da licitação;** (Grifo nosso)

Ressalta a RECORRIDA que a homologação do MTE e a certificação do INMETRO do Relógio de Ponto Eletrônico, visam garantir a sua procedência e eficiência, além de assegurar a SEGURANÇA no registro dos dados. Frise-se ainda que para conseguir o certificado o produto/equipamento tem que passar por inúmeros testes e abrir mão deste Certificado resultará em graves prejuízo à Administração Pública

Desde modo, a RECORRIDA entende amparada pela norma legal, que a decisão que INABILITOU a empresa licitante RECORRENTE do Certame, DEVE ser mantida e se tal decisão se for reformada gerará um inconformismo e total insegurança ao presente procedimento licitatório, pois permite uma interpretação equivocada da legislação, do EDITAL e das Jurisprudências e que pune as demais empresas licitantes que foram organizadas, diligentes e apresentaram suas propostas em total conformidade com as exigências do EDITAL.

#### **Da Violação aos Princípios que Norteiam os Procedimentos Licitatórios**

Como sabido, as empresas participantes de qualquer processo licitatório necessitam seguir normas fundamentadas em lei e no próprio EDITAL, sempre visando estabelecer a seleção da proposta economicamente mais vantajosa para a Administração e, por outro lado, sem perder de vista princípios gerais, visando garantir assim, principalmente, o atendimento aos interesses públicos. Princípios estes que estão elencados no art. 3º do referido da Lei 8.666/93:

Art. 3º. A licitação destina-se a garantir a observância do princípio constitucional da isonomia, a seleção da proposta mais vantajosa para a administração e a promoção do



BURITICUPU-MA  
Proc. 1206002/2023  
Fis. 1588  
Rub. A

**ESTADO DO MARANHÃO**  
**PREFEITURA MUNICIPAL DE BURITICUPU/MA**  
**CNPJ Nº 01.612.525/0001-40**  
**Rua São Raimundo, nº 01, CEP: 65.393-000, Centro – Buriticupu/MA**

desenvolvimento nacional sustentável e será processada e julgada em estrita conformidade com os princípios básicos da legalidade, da impessoalidade, da moralidade, da igualdade, da publicidade, da probidade administrativa, da vinculação ao instrumento convocatório, do julgamento objetivo e dos que lhes são correlatos.

Nota-se que os PRINCÍPIOS são fundamentais e regem todos os atos administrativos, bem como os atos referentes ao procedimento licitatório. Vejamos a lição do Prof. Celso Antônio Bandeira de Mello, expõe de forma notável e com perfeição:

Violar um princípio é muito mais grave do que transgredir uma norma. A desatenção ao princípio implica ofensa não a um específico mandamento obrigatório, mas a todo um sistema de comandos. É a mais grave forma de ilegalidade ou inconstitucionalidade, conforme o escalão do princípio violado, porque representa insurgência contra todo um sistema, subversão de seus valores fundamentais, contumélia irremissível a seu arcabouço lógico e corrosão de sua estrutura mestra." (Grifos nossos)

Nesta linha de raciocínio, percebe-se que os procedimentos licitatórios impõem a Administração Pública não apenas a busca pelo menor preço, mas também a certificação que as licitações sejam sempre respaldadas na legalidade e em total observância aos princípios que norteiam os procedimentos licitatórios.

No caso em tela, a empresa licitante – WORKSERV DESENVOLVIMENTO E COMÉRCIO DE SOFTWARES LTDA cotou um equipamento de controle de ponto eletrônico que está em total desacordo as regras e exigências estampadas no EDITAL e seus Anexos. Portanto, tem se o entendimento que decisão que inabilitou-a está CORRETA.

Acatar os argumentos da RECORRENTE e reformar a decisão de inabilitação implicará em GRAVE ofensa aos PRINCÍPIOS que norteiam a Administração Pública. Vejamos:

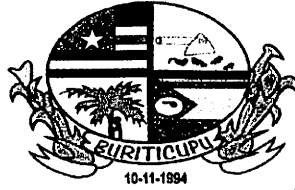

BURITICUPU-MA  
Proc. 1006002/2003  
Fis. 158  
Rub. AA

**ESTADO DO MARANHÃO**  
**PREFEITURA MUNICIPAL DE BURITICUPU/MA**  
**CNPJ Nº 01.612.525/0001-40**  
**Rua São Raimundo, nº 01, CEP: 65.393-000, Centro – Buriticupu/MA**

Da Ofensa ao Princípio da Legalidade:

O PRINCÍPIO DA LEGALIDADE é uma das maiores garantias para os gestores frente o Poder Público. Ele representa total subordinação do Poder Público à previsão legal, visto que, os agentes da Administração Pública devem atuar sempre conforme a lei. Em outras palavras, o princípio da legalidade é basilar para a configuração do regime jurídico-administrativo, e específico para o Estado de Direito.

Como leciona Hely Lopes Meirelles:

A legalidade, como princípio de administração, significa que o administrador público está, em toda sua atividade funcional, sujeito aos mandamentos da lei, e às exigências do bem comum, e deles não se pode afastar ou desviar, sob pena de praticar ato inválido e expor-se à responsabilidade disciplinar, civil e criminal, conforme o caso. Na Administração Pública não há liberdade nem vontade pessoal. Enquanto a administração particular é lícito fazer tudo que a lei não proíbe, na Administração Pública só é permitido fazer o que a lei autoriza.

A Legalidade é intrínseca a ideia de Estado de Direito, pensamento este que faz que ele próprio se submeta ao direito, fruto de sua criação, portanto esse é o motivo desse princípio ser tão importante, um dos pilares do ordenamento. É na legalidade que cada indivíduo encontra o fundamento das suas prerrogativas, assim como a fonte de seus deveres. A administração não tem fins próprios, em regra não tem liberdade.

Neste sentido Marçal Justen Filho – Comentários a Lei de Licitações e Contratos Administrativos, Aide Editora, 2ª Edição, Pág. 30), ensina:

No procedimento licitatório, desenvolve-se atividade vinculada. Isso significa ausência de liberdade (como regra) para a autoridade administrativa. A lei define as condições da atuação dos agentes administrativos, estabelecendo a ordenação (sequência) dos atos a serem praticados e impondo condições excludentes de escolhas pessoais ou subjetivas.

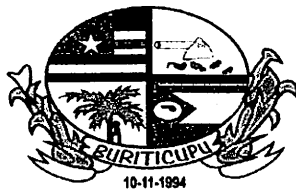

BURITICUPU-MA  
Proc. 1006002/2023  
Fis. 1589  
Rubrica

**ESTADO DO MARANHÃO**  
**PREFEITURA MUNICIPAL DE BURITICUPU/MA**  
**CNPJ Nº 01.612.525/0001-40**

**Rua São Raimundo, nº 01, CEP: 65.393-000, Centro – Buriticupu/MA**

Portanto, não há razão ou argumento sólido para a reforma da decisão que inabilitou a empresa WORKSERV DESENVOLVIMENTO E COMÉRCIO DE SOFTWARES LTDA, tendo em vista que a Prefeitura Municipal de Buriticupu/MA busca um equipamento que atenda aos critérios estabelecidos na Legislação e no próprio EDITAL e que seja devidamente certificado pelo INMETRO, exigências que não foram cumpridas pela ora RECORRENTE.

Da Ofensa aos Princípios da Vinculação ao EDITAL:

O PRINCÍPIO DA VINCULAÇÃO AO INSTRUMENTO CONVOCATÓRIO, impõe-se aos licitantes, bem como a Administração Pública a observância das normas contidas no Edital, de forma objetiva. A vinculação ao edital é expressa pela lei em duas oportunidades distintas, no art. 3.º e no art. 41 da Lei 8666/93.

Art. 3º. A licitação destina-se a observância do princípio constitucional da isonomia e a selecionar a proposta mais vantajosa para a Administração e será processada e julgada em estrita conformidade com os princípios básicos da legalidade, da impessoalidade, da moralidade, da igualdade, da publicidade, da probidade administrativa, da vinculação ao instrumento convocatório, do julgamento objetivo e dos que lhes só correlatos.

Art. 41. A administração não pode descumprir as normas e condições do edital, ao qual se acha estritamente vinculada.

Sobre o tema, temos o entendimento de José Carvalho Filho:

A vinculação ao instrumento convocatório é garantia do administrador e dos administrados. Significa que as regras traçadas para o procedimento devem ser fielmente observadas por todos. Se a regra fixada não é respeitada, o procedimento se torna inválido e suscetível de correção na via administração ou judicial. O princípio da vinculação tem extrema importância. Por ele, evita-se a alteração de critérios de julgamento, além de dar a certeza aos interessados do que pretende a Administração. E se evita, finalmente, qualquer brecha que provoque violação à moralidade administrativa, à impessoalidade e à probidade

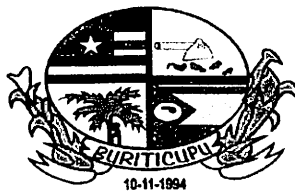

BURITICUPU-MA  
Proc. 1406002 2023  
Fls. 1590  
Rub. AA

**ESTADO DO MARANHÃO**  
**PREFEITURA MUNICIPAL DE BURITICUPU/MA**  
**CNPJ Nº 01.612.525/0001-40**

**Rua São Raimundo, nº 01, CEP: 65.393-000, Centro – Buriticupu/MA**

administrativa. (...) **Vedado à Administração e aos licitantes é o descumprimento das regras de convocação, deixando de considerar o que nele se exige, como, por exemplo, a dispensa de documento ou a fixação de preço fora dos limites estabelecidos. Em tais hipóteses, deve dar-se a desclassificação do licitante, como, de resto, impõe o art. 48, I, do Estatuto. (Grifo Nosso)**

Conclui-se, tanto a Administração Pública quanto as Empresas Participantes estão vinculadas ao EDITAL, sendo vetado, no curso do processo de licitação, se afastar das regras estabelecidas no instrumento convocatório.

Em outras palavras, NÃO faz sentido que a Administração fixe um determinado procedimento, prazo, forma e especificações técnicas no edital e que, na hora da análise, quer da documentação, quer das propostas ou do produto ou mesmo da forma pré-estabelecida para a sua entrega, venha a admitir que se contrarie o exigido.

Neste sentido, a RECORRIDA entende ser inadmissível e até mesmo ilegal que ocorra a reforma da decisão de INABILITAÇÃO da empresa WORKSERV DESENVOLVIMENTO E COMÉRCIO DE SOFTWARES LTDA, pois o Relógio de Ponto Eletrônico modelo Henry Prime NÃO atende exigências do instrumento convocatório que exigia um produto homologado pelo MTE e INMETRO

Portanto, estando, tanto as licitantes quanto a Administração Pública, vinculadas ao instrumento convocatório, o qual se consubstancia na lei interna da licitação, deve ser mantida a INABILITAÇÃO e consequentemente a DESCLASSIFICAÇÃO da WORKSERV DESENVOLVIMENTO E COMÉRCIO DE SOFTWARES LTDA, ante ao não cumprimento das determinações editalícias em sua integralidade, nos termos da Lei Federal n.º 8.666/93.

Da Ofensa ao Princípio da Isonomia:

Nota-se que o PRINCÍPIO DA ISONOMIA é regra fundamental que rege todos os atos administrativos, bem como os atos referentes ao procedimento licitatório.

No caso em tela, os argumentos da RECORRENTE, desprestigia o consagrado PRINCÍPIO DA ISONOMIA, pois nesta linha de raciocínio, não há de se abrir

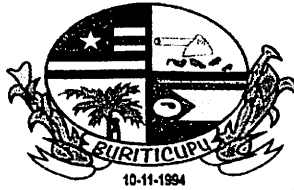

BURITICUPU-MA  
Proc. 1406002 2023  
Fls. 1541  
Rub. [assinatura]

**ESTADO DO MARANHÃO**  
**PREFEITURA MUNICIPAL DE BURITICUPU/MA**  
**CNPJ Nº 01.612.525/0001-40**

**Rua São Raimundo, nº 01, CEP: 65.393-000, Centro – Buriticupu/MA**

exceções, habilitar uma empresa licitante que NÃO foi diligente, NÃO observou as regras editalícias, pois a sua proposta NÃO apresenta as especificações técnicas exigidas no Termo de Referência.

Reformar a decisão de inabilitação e validar uma proposta nitidamente CONTRÁRIA as especificações técnicas exigidas no Termo de Referência, a Entidade Pública Contratante, proporcionará a empresa licitante WORKSERV DESENVOLVIMENTO E COMÉRCIO DE SOFTWARES LTDA, um tratamento desigual e privilegiado frente aos demais participantes do certame que foram diligentes e cautelosos na confecção de sua proposta e na apresentação de toda documentação em conformidade com o EDITAL. Logo, deve ser mantida a DESCLASSIFICAÇÃO da proposta e posterior INABILITAÇÃO da empresa WORKSERV DESENVOLVIMENTO E COMÉRCIO DE SOFTWARES LTDA.

Do Princípio da Publicidade:

O PRINCÍPIO DA PUBLICIDADE prevê que os atos administrativos tenham visibilidade para que se possa viabilizar o exercício pleno do controle administrativo por parte da sociedade.

O saudoso Mestre Hely Lopes Meireles entendia o Princípio da Publicidade da seguinte maneira:

Como princípio de administração pública, abrange toda atuação estatal, não só sob o aspecto de divulgação oficial de seus atos como também de propiciação de conhecimento da conduta interna de seus agentes. Essa publicidade atinge, assim, os atos concluídos e em formação, os processos em andamento, os pareceres dos órgãos técnicos e jurídicos, os despachos intermediários e finais, as atas de julgamentos das licitações e os contratos em quaisquer interessados, bem como os comprovantes de despesas e as prestações de contas submetidas aos órgãos competentes (...) Quanto à publicação no órgão oficial, só é exigida a do ato concluído ou de determinadas fases de certos procedimentos administrativos como ocorre nas concorrências, em que geralmente as normas pertinentes impõem a publicação da convocação dos interessados, da habilitação, da adjudicação e do contrato, na íntegra ou resumidamente. (Grifo Nosso)

A





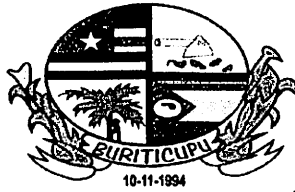

BURITICUPU-MA  
Proc. 1406002/2023  
Fls. 1593  
Rub. *A*

**ESTADO DO MARANHÃO  
PREFEITURA MUNICIPAL DE BURITICUPU/MA  
CNPJ Nº 01.612.525/0001-40**

**Rua São Raimundo, nº 01, CEP: 65.393-000, Centro – Buriticupu/MA**

**que o Relógio de Ponto Eletrônico DEVE ser homologado pelo MTE e INMETRO.**

Acatar os argumentos da RECORRENTE e modificar a decisão que inabilitou e desclassificou WORKSERV DESENVOLVIMENTO E COMÉRCIO DE SOFTWARES LTDA do certame, configura GRAVE ofensa ao Princípio da Publicidade.

**Princípio da Eficiência:**

No EDITAL em tela verificamos do ANEXO I, Termo de Referência expressamente obriga a empresa licitante fornecer um equipamento de coletor homologado pelo MTE e INMETRO.

Essa exigência de homologação e certificação dos equipamentos, é para garantir que as exigências de cumprimentos requisitos técnicos e obrigatórios, de modo a se comprovar que o produto oferecido foi fabricado de acordo com as normas técnicas e que oferece SEGURANÇA no registro dos dados.

**Neste sentido, verifica-se que a decisão ora recorrida DEVE ser mantida, pois qualquer entendimento ao contrário comprometerá o pleno atendimento as necessidades da Administração Pública, pois sem a homologação e certificação MTE e INMETRO, não se tem certeza da eficiência e qualidade dos equipamentos, ficando demonstrada grave ofensa ao PRINCÍPIO DA EFICIÊNCIA.**

Assim diante, de todos os fatos exposto deve ser MANTIDA a DESCLASSIFICAÇÃO e INABILITAÇÃO da empresa licitante - WORKSERV DESENVOLVIMENTO E COMÉRCIO DE SOFTWARES LTDA do Certame.

**Dos Argumentos equivocados da RECORRENTE - WORKSERV DESENVOLVIMENTO E COMÉRCIO DE SOFTWARES LTDA**

A empresa recorrente, WORKSERV DESENVOLVIMENTO E COMÉRCIO DE SOFTWARES LTDA, inicia-se as suas razões recursais, argumentando a diferença de valores apresentados por ELA e pela RECORRIDA.

*A*

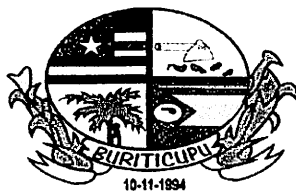

BURITICUPU-MA  
Proc. 14.06907/2023  
Fls. 154  
Rub. A

**ESTADO DO MARANHÃO**  
**PREFEITURA MUNICIPAL DE BURITICUPU/MA**  
**CNPJ Nº 01.612.525/0001-40**

**Rua São Raimundo, nº 01, CEP: 65.393-000, Centro – Buriticupu/MA**

Ocorre Nobre Julgador, que é obvio um produto que NÃO atende as especificações técnicas do EDITAL, é inferior em termos de qualidade e funções logo, possui um preço menor quando comparado ao produto que preenche todos os requisitos técnicos e especificações exigidas no Ato Convocatório. Ademais, o valor cotado pela RECORRIDA está em consonância com a referência do EDITAL para o item.

Argumenta ainda que ao aceitar a proposta da RECORRIDA ofende o Princípio da Proposta mais vantajosa.

NÃO assiste razão a RECORRENTE que está totalmente equivocada e seus argumentos não passam inconformismo. O relógio de ponto eletrônico ofertado pela RECORRIDA, devidamente certificado e homologado pelo INMETRO, apresenta confiabilidade incontestável, oferecendo não apenas funcionalidade, mas também flexibilidade ao operar tanto com papel quanto sem papel, o que garante uma maior economia, já que não terá despesas com aquisição de bobina para registro do ponto. Vejamos:

- ✓ Foto 1 – mostra que o Equipamento é homologado pelo MTE e Certificado pelo INMETRO:

← → C [henry.com.br/relógio-ponto/prisma\\_super\\_facil\\_advanced](http://henry.com.br/relógio-ponto/prisma_super_facil_advanced)



**Prisma Super Fácil Advanced**

O Prisma Super Fácil Advanced é um relógio de ponto eletrônico (REP) homologado pelo MTE e possui certificação de segurança compulsória, certificado pelo ICBR, organismo acreditado pela CGCRE (INMETRO). Disponível em 5 modelos diferentes, possui tela touch screen e diversas opções de identificação como biometria, códigos de barras, proximidade RFID e Smart Card. Sua nova tecnologia com recursos e funcionalidades otimizadas, proporcionam ao usuário um registro de ponto seguro e eficaz. Ideal para todos os segmentos e portes de empresas.

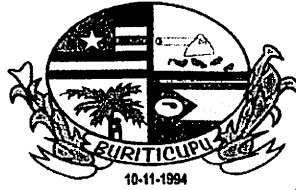

BURITICUPU/MA  
Proc. 1906007/2023  
Fls. 1395  
Rub. #

**ESTADO DO MARANHÃO**  
**PREFEITURA MUNICIPAL DE BURITICUPU/MA**  
**CNPJ Nº 01.612.525/0001-40**  
**Rua São Raimundo, nº 01, CEP: 65.393-000, Centro – Buriticupu/MA**

- ✓ Foto 2 - mostra o sensor da impressora tampado, e isolando a exigência do comprovante

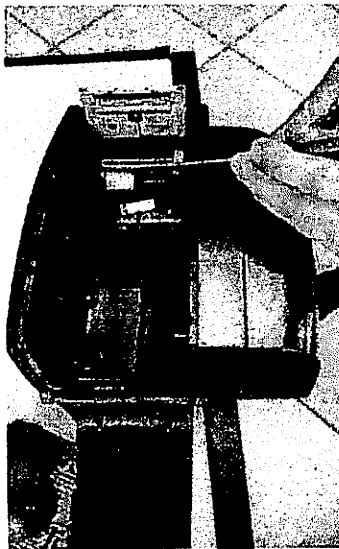

- ✓ Foto 3 - mostrando que o equipamento é o prisma e com o sensor tampado.

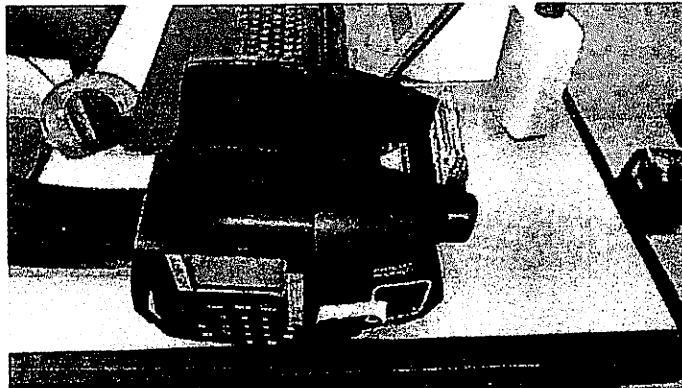

Importante ainda destacar que comprovadamente, os equipamentos homologados pelo INMETRO oferecem uma série de diferenciais notáveis, os

A

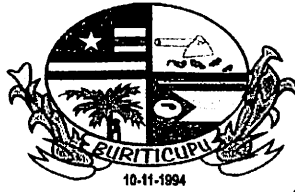

BURITICUPU-MA  
Proc. 1006000 2023  
Fis. 1546  
Rub. A

**ESTADO DO MARANHÃO**  
**PREFEITURA MUNICIPAL DE BURITICUPU/MA**  
**CNPJ Nº 01.612.525/0001-40**  
**Rua São Raimundo, nº 01, CEP: 65.393-000, Centro – Buriticupu/MA**

quais respaldam sua excelência em termos de precisão, conformidade legal, segurança de dados e integridade de registros.

Portanto, proposta a RECORRIDA empresa especializada no ramo do objeto licitado, está em TOTAL conformidade com as normas editalícias e aos Princípios que norteiam os procedimentos licitatórios e prestigia a famosa trinca dos procedimentos licitatórios, qual seja: a captação da proposta mais vantajosa à administração, o desenvolvimento sustentável da nação e o caráter competitivo do certame, além de ofertar um Equipamento de Registro de Ponto Eletrônico de qualidade, eficiente e de excelência, características que irão de encontro ao pleno atendimento dos interesses e necessidades do Município de Buriticupu/MA.

A RECORRENTE argumenta que a sua desclassificação se deu em virtude do equipamento ser homologado pela Portaria 373/2011 do Ministério do Trabalho e Emprego (MTE), agora substituída pela Portaria 671/2021, contudo, sem homologação no INMETRO.

Neste argumento, a própria RECORRENTE ratifica que seu equipamento de controle eletrônico de ponto, NÃO atende as exigências técnicas do EDITAL, já que reconhece que o produto NÃO é homologado pelo INMETRO, o que resulta em sua DESCLASSIFICAÇÃO, nos termos do item 7.2 do EDITAL e do art. 48 da Lei 8.666/93.

Ainda em sede de recurso, a RECORRENTE alega que o modelo do equipamento ofertado, foi em virtude da resposta de solicitação de esclarecimento e ainda afirma que os pedidos de impugnação, têm caráter aditivo e vinculante ao instrumento convocatório.

Argumento totalmente descabido, primeiro porque qualquer modificação nas normas do EDITAL, seja por impugnação ou esclarecimento, DEVE ser pública, seja por ERRATA ou por RETIFICAÇÃO, para que as demais licitantes tenham acesso, na ausência prevalece a redação original. Segundo, em momento nenhum, até mesmo pelos próprios argumentos da RECORRENTE, a Administração Pública desobrigou a RECORRENTE da exigência da HOMOLOGAÇÃO DO INMETRO para o equipamento de ponto eletrônico.

A

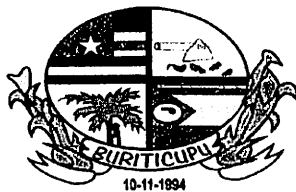

BURITICUPU/MA  
Proc. 1406002 2023  
Fls. 1347  
Rub. AK

**ESTADO DO MARANHÃO**  
**PREFEITURA MUNICIPAL DE BURITICUPU/MA**  
**CNPJ Nº 01.612.525/0001-40**

**Rua São Raimundo, nº 01, CEP: 65.393-000, Centro – Buriticupu/MA**

Terceiro, a Prefeitura Municipal de Buriticupu/ MA, embasada em critérios sólidos, requereu a homologação e certificação do INMETRO para o relógio de ponto, com a convicção de que um equipamento certificado por uma instituição tão respeitada quanto o INMETRO garantiria a qualidade, segurança e integridade necessária para o registro dos dados.

A RECORRENTE alega que de REP sem impressão é única diferença de um REP homologado pelo INMETRO, de um não homologado no INMETRO, mas com homologação no MTE.

É um despautério, a CERTIFICAÇÃO DO INMETRO significa muito mais que uma simples impressão, tanto a Certificação do INMETRO quanto a homologação do Ministério do Trabalho e Emprego são essências para certificar que os equipamentos atendem as normas vigentes, especialmente a Portaria MTE nº 1.510/2009 e que oferece SEGURANÇA no registro dos dados.

Ademais, a certificação do INMETRO traz ainda mais credibilidade para a segurança destes equipamentos, conferindo ainda mais critérios de proteção, como a assinatura digital nos comprovantes de registro, por exemplo.

FATO É que a empresa RECORRENTE apresentou um equipamento inadequado e que claramente não atende às especificações estabelecidas no EDITAL. Além disso, sua tentativa de perturbar o processo licitatório apenas acentua a falta de conformidade do equipamento por ELA proposto.

Ao analisarmos o site do fabricante e examinarmos o folheto informativo, fica evidente e incontestável que o equipamento apresentado não condiz com os requisitos delineados no EDITAL.

A imagem do folheto obtida diretamente do site do fabricante, que segue anexa, reforça de maneira irrefutável a **discrepância** entre o equipamento da RECORRENTE e as especificações claras estipuladas no Ato Convocatório.

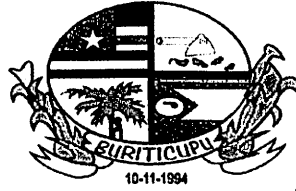

BURITICUPU/MA  
Proc. 190600/2023  
Fls. 154  
Rub. A

**ESTADO DO MARANHÃO**  
**PREFEITURA MUNICIPAL DE BURITICUPU/MA**  
**CNPJ Nº 01.612.525/0001-40**  
**Rua São Raimundo, nº 01, CEP: 65.393-000, Centro – Buriticupu/MA**

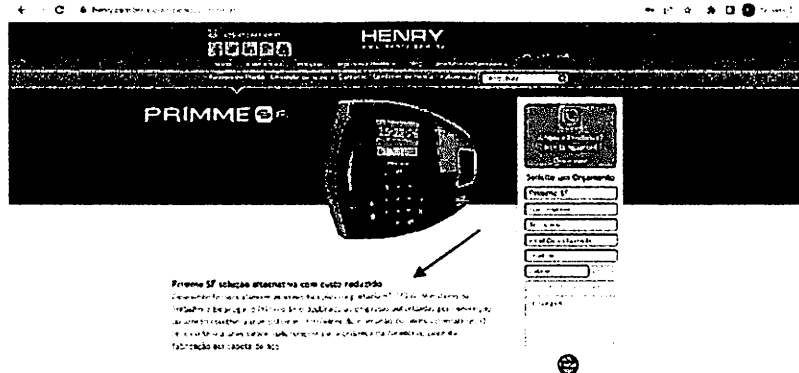

Ainda em sede de Recurso, a RECORRENTE argumenta que o Termo de Referência do presente processo possui descrição idêntica a outros processos realizados recentemente no Estado do Maranhão, os quais aceitaram o mesmo modelo de equipamento, uma vez que foi esclarecido que seria aceito REP sem a impressão de comprovantes.

Diante deste argumento absurdo, fica claro que a empresa RECORRENTE não apenas falhou em atender às exigências do edital, mas também tenta, através do presente recurso, desvirtuar o processo licitatório.

A tentativa da empresa RECORRENTE de alterar e enganar é ainda mais evidente quando analisamos detalhes específicos, como as informações disponíveis no site do fabricante. Ao examinarmos a página do produto no site <https://www.henry.com.br/relogio-ponto/primme-sf>, é notório que o relógio em questão é categoricamente associado à Portaria 373, não à Portaria 671/2021. Isso denuncia claramente a intenção da EMPRESA RECORRENTE de manipular informações para se adequar à sua narrativa.

A RECORRENTE argumenta que os equipamentos com homologação no INMETRO possuem impressoras de comprovantes, o que gera custos com bobina e suprimentos.

Argumento não merece prosperar, como dito anteriormente a Certificação do INMETRO envolve muito mais que uma simples impressão. No caso específico o equipamento cotado pela RECORRIDA possui a função impressão, porém, a

A





BURITICUPU-MA  
Proc. 1206007 2023  
Fls. 160  
Rub. A

**ESTADO DO MARANHÃO**  
**PREFEITURA MUNICIPAL DE BURITICUPU/MA**  
**CNPJ Nº 01.612.525/0001-40**  
**Rua São Raimundo, nº 01, CEP: 65.393-000, Centro – Buriticupu/MA**

pelo INMETRO são submetidos a padrões rigorosos de precisão no registro dos horários de entrada e saída dos funcionários. Isso é essencial para garantir registros confiáveis, cruciais para o controle preciso da jornada de trabalho.

- ✓ **\*\*Conformidade Legal\*\***: Os equipamentos homologados pelo INMETRO atendem plenamente às regulamentações trabalhistas brasileiras, assegurando que as empresas estejam em conformidade com os requisitos legais ao registrar a jornada de trabalho de seus colaboradores.
- ✓ **\*\*Segurança dos Dados\*\***: Relógios de ponto certificados pelo INMETRO são dotados de recursos de segurança avançados, incluindo sistemas de criptografia que resguardam os dados de registro. Isso minimiza riscos de adulterações e garante a confiabilidade das informações.
- ✓ **\*\*Integridade dos Registros\*\***: Projetados para impedir fraudes e manipulações, os relógios de ponto certificados são dotados de mecanismos que dificultam alterações indevidas nos registros, garantindo a veracidade e integridade das informações.
- ✓ **5. \*\*Suporte Técnico\*\***: Fabricantes de relógios de ponto certificados pelo INMETRO usualmente fornecem suporte técnico e assistência contínua, assegurando o funcionamento adequado dos dispositivos ao longo do tempo.
- ✓ **\*\*Relatórios Precisos\*\***: Os dispositivos certificados pelo INMETRO são capazes de gerar relatórios detalhados, facilitando o cumprimento das obrigações legais e simplificando a gestão da jornada de trabalho dos colaboradores.
- ✓ **\*\*Avaliação Contínua\*\***: Produtos certificados pelo INMETRO são submetidos a avaliações regulares, incluindo auditorias e inspeções, para garantir a manutenção dos padrões estabelecidos.
- ✓ **\*\*Criptografia de Dados\*\***: A comunicação protegida por criptografia evita tentativa de fraude através de softwares não autorizados, assegurando a segurança dos registros.
- ✓ **\*\*Níveis de Acesso\*\***: O controle das operações realizadas no equipamento é assegurado através de níveis de acesso concedidos pelo usuário administrador do sistema, permitindo até 8 usuários cadastrados.

A



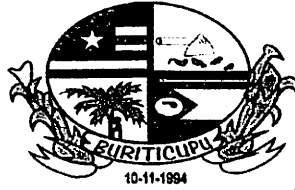

BURITICUPU-MA  
Proc. 1006003 2023  
Fis. 160  
Rub. A

**ESTADO DO MARANHÃO**  
**PREFEITURA MUNICIPAL DE BURITICUPU/MA**  
**CNPJ Nº 01.612.525/0001-40**  
**Rua São Raimundo, nº 01, CEP: 65.393-000, Centro – Buriticupu/MA**

Tendo em vista esses aspectos, é inegável que o relógio apresentado pela empresa RECORRIDA não apenas atende as exigências do EDITAL, como também atende aos padrões mais elevados de qualidade e segurança no registro de ponto eletrônico, apresenta diferenciais que asseguram sua eficácia e conformidade em todos os aspectos relevantes.

Assim diante, de todos os fatos exposto deve ser MANTIDA a DESCLASSIFICAÇÃO e INABILITAÇÃO da empresa licitante - WORKSERV DESENVOLVIMENTO E COMÉRCIO DE SOFTWARES LTDA do Certame.

#### **DO PEDIDO**

Diante do exposto, a RECORRIDA requer que a presente CONTRARRAZÃO seja conhecida, recebida, provida e ainda pede que essa *Douta Comissão*:

#### **Preliminarmente:**

- a) Considerando a falta de fundamentação, de argumento sólido para sustentar o presente Recurso Administrativo, o que afronta a legislação vigente, a RECORRIDA pede **imediatamente o seu indeferido**;

#### **Do Mérito:**

- a) Que seja declarada a total improcedência do Recurso Administrativo, através do INDEFERIMENTO do pleito da empresa RECORRENTE - WORKSERV DESENVOLVIMENTO E COMÉRCIO DE SOFTWARES LTDA, determinando o seu imediato processamento para, ao final, acolhendo as CONTRARRAZÕES supra, mantendo o resultado do processo licitatório que declarou como vencedora a RECORRIDA, por ser justo e de Direito;

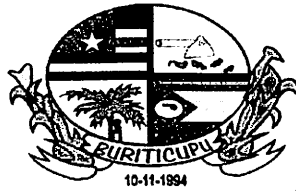

BURITICUPU-MA  
Proc. 1008002 2023  
Fis. 1002  
Rub. A

**ESTADO DO MARANHÃO**  
**PREFEITURA MUNICIPAL DE BURITICUPU/MA**  
**CNPJ Nº 01.612.525/0001-40**  
**Rua São Raimundo, nº 01, CEP: 65.393-000, Centro – Buriticupu/MA**

- b) Acatando os argumentos ora apresentados e mantendo a decisão que CLASSIFICOU e declarou VENCEDORA do certame a empresa licitante **MG CONTROLE DE ACESSO EIRELI**, para os lote 1 que seja dando prosseguimento as demais fases de adjudicação e posterior homologação do objeto licitado;
- c) Seja provida, em todos os seus termos, a presente CONTRARRAZÃO, e por isso mesmo, atendidos os seus pedidos, como forma de imposição e prevalência da lei, da doutrina e dos princípios que norteiam o processo licitatório;
- d) Que seja aplicada a RECORRENTE as sanções legais cabíveis ao caso em tela por retardar o pregão apresentando recurso meramente protelatório;

Nestes termos;

Pede-se deferimento.

Belo Horizonte, 18 de Agosto de 2023.

AMANDA XAVIER Assinado de forma digital por  
RIBEIRO:0382878 AMANDA XAVIER  
5662 03828785662  
Dados: 2023.08.18 18:35:30  
03107

Amanda Xavier Ribeiro

Por Procuração CPF 038.287.856-62

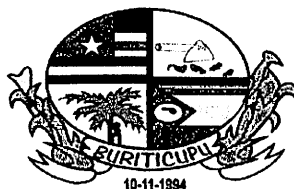

BURITICUPU-MA  
Proc. 1206008 2023  
Fis. 1603  
Rub. A

**ESTADO DO MARANHÃO**  
**PREFEITURA MUNICIPAL DE BURITICUPU/MA**  
**CNPJ Nº 01.612.525/0001-40**

**Rua São Raimundo, nº 01, CEP: 65.393-000, Centro – Buriticupu/MA**

**V – DA ANÁLISE**

De início, cumpre-nos salientar que todo o procedimento licitatório em questão se rege pelo Edital do Pregão Eletrônico 033/2023, pela Lei Federal nº 10.520/2002, Decreto Federal nº 10.024/19, Lei Complementar nº 123/2006 e, subsidiariamente pela Lei Federal nº 8.666/1993. Assim, em obediência à legislação e às normas regulamentares do referido certame, reconheço dos recursos e passo a esclarecer.

Vejamos o que diz o Edital:

7.2.O Pregoeiro verificará as propostas apresentadas, desclassificando desde logo aquelas que não estejam em conformidade com os requisitos estabelecidos neste Edital, contenham vícios insanáveis ou não apresentem as especificações técnicas exigidas no Termo de Referência.

Vejamos o Termo de Referência:

**4. ESPECIFICAÇÕES E QUANTITATIVOS.**

**LOTE ÚNICO**

ITEM	DESCRIÇÃO DOS SERVIÇOS	UNID	QUANTIDA DE RELÓGIOS	QTDE/MÊS	VALOR UNT MENSAL POR RELÓGIO	VALOR TOTAL (QTDE DE RELÓGIOS X QTDE MÊS X VALOR UNT)
1	Locação Mensal de relógio de ponto eletrônico homologado pelo MTE e INMETRO com no mínimo Display Touch TFT 2.8" 240 X 320 Pixels, que possibilite comunicação direta e automática entre o equipamento e o software, dispensando a instalação de um comunicador. Capacidade de armazenamento de no mínimo 1.000 digitais,	SERV	310	12	337,54	1.255,648,80

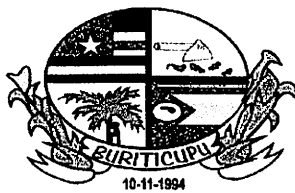

BURITICUPU-MA  
Proc. 100/2023  
Fis. 1604  
Rub. 1604

**ESTADO DO MARANHÃO**  
**PREFEITURA MUNICIPAL DE BURITICUPU/MA**  
**CNPJ Nº 01.612.525/0001-40**

**Rua São Raimundo, nº 01, CEP: 65.393-000, Centro – Buriticupu/MA**

que permita conectar o relógio na rede interna do órgão ou na internet. Incluindo instalação e manutenção preventiva e corretiva.						
-----------------------------------------------------------------------------------------------------------------------------------	--	--	--	--	--	--

Vejamos a decisão proferida pelo Senhor Pregoeiro:

Após analisar minuciosamente o item 01 da proposta ofertada pela empresa WORKSERV DESENVOLVIMENTO E COMERCIO DE SOFTWARES LTDA, considerando que a mesma não enviou documento comprovando o registro no INMETRO conforme solicitação do pregoeiro, considerando que a empresa teve tempo hábil para apresentação do registro do produto ofertado e mesmo assim não o fez, considerando o artigo 41 da do regramento geral de licitações na qual reza sobre a vinculação ao instrumento convocatório, considerando a Portaria n.º 480, de 15 de dezembro de 2011, considerando que o pregoeiro tem que manter uma atitude totalmente imparcial proba e isonômica baseada na legalidades dos atos apresentados durante todo o processo, declaro o item 01 da proposta da empresa WORKSERV DESENVOLVIMENTO E COMERCIO DE SOFTWARES LTDA DESCLASSIFICADO por não cumprir com os critérios de julgamento do edital, sintam-se desde já todos notificados

A priori, destaca-se que a previsão editalícia de apresentação de “homologação do produto pelo MTE e INMETRO” se deu em atendimento ao que determina o Termo de Referência elaborado pela Secretaria Municipal de Administração e Planejamento.

Inicialmente é importante esclarecer que o Pregoeiro e Equipe de Apoio, ao analisar as propostas e documentos de habilitação, deve se pautar pelos princípios aplicados à Administração Pública, neste caso, em especial os da legalidade, vinculação ao instrumento convocatório, da isonomia, da razoabilidade, da proporcionalidade, da ampliação da disputa e do julgamento objetivo. Em um eventual conflito principiológico, deve se pautar naquele em que melhor atenda ao interesse público desde que respeitada a legalidade, a impessoalidade, a moralidade e a eficiência.

Ressaltamos ainda que foi dada duas oportunidades para empresa apresentar documento que comprovasse a homologação do produto junto ao INMETRO o que não foi feito.

É importante destacar o relevante princípio aplicado às licitações públicas no qual sem ele, comprometida estaria a legalidade das licitações. As regras e exigências estabelecidas no certame devem ser cumpridas, em seus exatos termos. Tal princípio vincula não só o licitante, como também a Administração Pública.

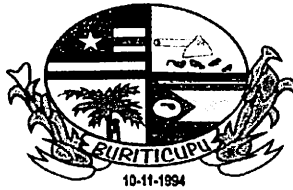

BURITICUPU/MA  
Proc. 1207002  
Fis. 1605  
Rub. #

**ESTADO DO MARANHÃO**  
**PREFEITURA MUNICIPAL DE BURITICUPU/MA**  
**CNPJ Nº 01.612.525/0001-40**  
**Rua São Raimundo, nº 01, CEP: 65.393-000, Centro – Buriticupu/MA**

Podemos verificar o princípio da vinculação ao instrumento convocatório em dispositivos da Lei nº 8.666/93. É o que estabelecem os artigos 3º e 41 da Lei nº 8.666/1993, verbis:

“Art.” 3º A licitação destina-se a garantir a observância do princípio constitucional da isonomia, a seleção da proposta mais vantajosa para a administração e a promoção do desenvolvimento nacional sustentável e será processada e julgada em estrita conformidade com os princípios básicos da legalidade, da impessoalidade, da moralidade, da igualdade, da publicidade, da probidade administrativa, da vinculação ao instrumento convocatório, do julgamento objetivo e dos que lhes são correlatos.

Art. 41. A Administração não pode descumprir as normas e condições do edital, ao qual se acha estritamente vinculada”. Grifos nossos.

O princípio da vinculação ao instrumento convocatório é de tal importância que impede por consequência, o descumprimento dos outros princípios aplicados à licitação, como o da transparência, da igualdade, da impessoalidade, da publicidade, da moralidade, da probidade administrativa e do julgamento objetivo.

Segundo Lucas Rocha Furtado, Procurador-Geral do Ministério Público junto ao Tribunal de Contas da União, o instrumento convocatório

é a lei do caso, aquela que irá regular a atuação tanto da administração pública quanto dos licitantes. Esse princípio é mencionado no art. 3º da Lei de Licitações, e enfatizado pelo art. 41 da mesma lei que dispõe que “a Administração **não pode descumprir as normas e condições do edital**, ao qual se acha estritamente vinculada”. (Curso de Direito Administrativo, 2007, p.416)

O STJ já se manifestou diversas vezes a respeito do tema (por exemplo: RESP 595079, ROMS 17658). No RESP 1178657, o tribunal decidiu:

ADMINISTRATIVO. PROCEDIMENTO LICITATÓRIO. PREGÃO. PRINCÍPIO DA VINCULAÇÃO AO EDITAL. REQUISITO DE QUALIFICAÇÃO TÉCNICA NÃO CUMPRIDO. DOCUMENTAÇÃO APRESENTADA DIFERENTE DA EXIGIDA. O Tribunal de origem entendeu de forma escorreita pela ausência de cumprimento do requisito editalício. Sabe-se que o procedimento licitatório é resguardado pelo princípio da vinculação ao edital; esta exigência é expressa no art. 41 da Lei n. 8.666/93. Tal artigo veda à Administração o descumprimento das normas contidas no edital. Sendo assim, se o edital prevê, conforme explicitado no acórdão recorrido (fl. 264), “a cópia autenticada da publicação no Diário Oficial da União do registro do alimento emitido pela Anvisa”, **este deve ser o documento apresentado para que o concorrente supra o requisito relativo à qualificação técnica**. Seguindo tal raciocínio, se a empresa apresenta outra documentação - protocolo de pedido de renovação de registro - que não a



BURITICUPU-MA  
Proc. 16.06002 2023  
Fls. 1006  
Rub. AA

**ESTADO DO MARANHÃO  
PREFEITURA MUNICIPAL DE BURITICUPU/MA  
CNPJ Nº 01.612.525/0001-40**

**Rua São Raimundo, nº 01, CEP: 65.393-000, Centro – Buriticupu/MA**

requerida, **não supre a exigência do edital**. Aceitar documentação para suprir determinado requisito, que não foi a solicitada, **é privilegiar um concorrente em detrimento de outros, o que feriria o princípio da igualdade entre os licitantes**.

Conjugando a regra do art. 41 com aquela do art. 4º [Lei nº 8.666/93], pode-se afirmar a estrita vinculação da Administração ao edital, seja quanto a regras de fundo quanto àquelas de procedimento. (...) **O descumprimento a qualquer regra do edital deverá ser reprimido**, inclusive através dos instrumentos de controle interno da Administração Pública. Nem mesmo o vício do edital justifica a pretensão de ignorar a disciplina por ele veiculada. Se a Administração reputar viciadas ou inadequadas as regras contidas no edital, não lhe é facultado pura e simplesmente ignorá-las ou alterá-las (...) (Justen Filho, Marçal; Comentários à lei de licitações e contratos administrativos; 8ª ed., São Paulo, Dialética, comentários ao art. 41, pgs. 417/420). A conduta da Administração na condução do pleito foi de estrita observância e vinculação ao edital, sendo o direito prejudicado pertencente a terceiro que não observou as prescrições editalícias, sendo descabida a pretensão de beneficiar-se de sua desídia.

#### **VI – DA CONCLUSÃO**

Diante dessas considerações, para que pautado nos princípios da isonomia, legalidade, razoabilidade e impessoalidade conheça do o recurso interposto tempestivamente pela empresa **WORKSERV DESENVOLVIMENTO E COMÉRCIO DE SOFTWARES LTDA**, no mérito, **NEGANDO-LHE PROVIMENTO TOTAL**, julgando improcedente os argumentos expostos pela recorrente conforme os motivos já informados.

**Buriticupu/MA, 22 de agosto de 2023.**

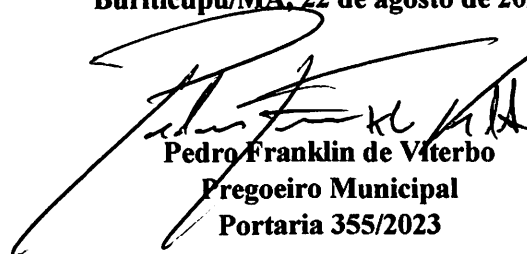
  
**Pedro Franklin de Viterbo  
Pregoeiro Municipal  
Portaria 355/2023**

**Pedro Franklin de Viterbo  
Pregoeiro Municipal  
Portaria nº 355/2023**

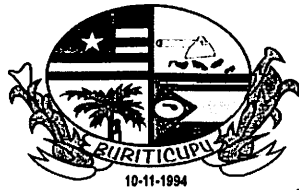

BURITICUPU/MA  
Proc. 1906002/2023  
Fis. 1204  
Rubrica

**ESTADO DO MARANHÃO**  
**PREFEITURA MUNICIPAL DE BURITICUPU/MA**  
**CNPJ Nº 01.612.525/0001-40**  
**Rua São Raimundo, nº 01, CEP: 65.393-000, Centro – Buriticupu/MA**

Processo Administrativo nº 1906002/20  
Modalidade: Pregão Eletrônico nº 033/2023  
Tipo: Menor Preço por Item

Objeto: Registro de preços visando futura e eventual contratação empresa para locação de relógios de pontos com software para coleta e tratamento dos registros de ponto, para apurações de frequência dos servidores públicos efetivos, contratados e terceirizados da Prefeitura Municipal de Buriticupu/MA.

# **RESPOSTA DO ORDENADOR DE DESPESAS**

BURITICUPU - MA, em 22 de agosto de 2023.

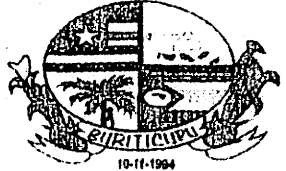

**ESTADO DO MARANHÃO**  
**PREFEITURA MUNICIPAL DE BURITICUPU/MA**  
**CNPJ Nº 01.612.525/0001-40**

**Rua São Raimundo, nº 01, CEP: 65.393-000, Centro – Buriticupu/MA**

BURITICUPU-MA  
Proc. 1906001/2023  
Fis. 1608  
Rubr.

**DECISÃO EM RECURSO ADMINISTRATIVO**

**PROCESSO ADMINISTRATIVO: 1906001/2023**

**PREGÃO ELETRÔNICO Nº 033/2023**

**OBJETO:** Registro de preços visando futura e eventual contratação empresa para locação de relógios de pontos com software para coleta e tratamento dos registros de ponto, para apurações de frequência dos servidores públicos efetivos, contratados e terceirizados da Prefeitura Municipal de Buriticupu/MA.

**RECORRENTE: WORKSERV DESENVOLVIMENTO E COMÉRCIO DE SOFTWARES LTDA**

**RECORRIDO: PREGOEIRO E EQUIPE DE APOIO**

Tendo em vista o que consta dos autos, adotamos na íntegra a decisão proferida pelo Pregoeiro desta Pasta, constante da Decisão em Recurso Administrativo ao processo administrativo de nº 1906001/2023, manifestando-nos pelo **INDEFERIMENTO TOTAL** do recurso ofertado pela empresa **WORKSERV DESENVOLVIMENTO E COMÉRCIO DE SOFTWARES LTDA**.

Buriticupu (MA), 22 de agosto de 2023.

---

**Afonso Barros Batista**  
Chefe de Gabinete / Ordenador de Despesas





## MUNICÍPIO DE BURITICUPU/MA

## ATA DE REALIZAÇÃO DO PREGÃO ELETRÔNICO

## PREGÃO ELETRÔNICO Nº 033/2023

## PROCESSO LICITATÓRIO

1906001/2023

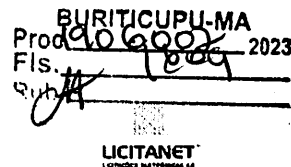
LICITANET  
LÍNGUA PORTUGUESA

Às 09:07:01 horas do dia 04 de Agosto de 2023 reuniram-se no site [www.licitanet.com.br](http://www.licitanet.com.br), o(a) Pregoeiro(a) Oficial e respectivos membros da Equipe de Apoio, abaixo relacionados, com a finalidade de realizar todos os procedimentos relativos ao referido pregão eletrônico que tem como objeto: Registro de preços visando futura e eventual contratação empresa para locação de relógios de pontos com software para coleta e tratamento dos registros de ponto, para apurações de frequência dos servidores públicos efetivos, contratados e terceirizados da Prefeitura Municipal de Buriticupu/MA.

O(a) Pregoeiro(a) conduziu a sessão de PREGÃO ELETRÔNICO, conforme disposições contidas na Lei Federal nº 10.520/02; na Lei Complementar nº 123/06; no(a); subsidiariamente na Lei Federal nº 8.666 de 21 de Junho de 1993 e pelas disposições fixadas no edital e anexos, realizar os procedimentos relativos ao aludido processo.

Iniciando os trabalhos o(a) Pregoeiro(a) abriu a Sessão Pública em atendimento às disposições contidas no edital, divulgando as propostas recebidas. Abriu-se em seguida a fase de lances para classificação dos licitantes relativamente aos lances ofertados.

## Fornecedor(es) participante(s)

Participou(aram) desta processo o(s) fornecedor(es) abaixo relacionado(s):

Fornecedor	CNPJ	Enquadramento
HENRY EQUIPAMENTOS ELETRONICOS E SISTEMAS LTDA	01.245.055/0001-24	Grande Porte
NEXTI DESENVOLVIMENTO DE SISTEMAS S.A.	25.322.949/0001-39	Grande Porte
LAS VEGAS SOLUCOES TECNOLOGICAS LTDA	37.443.252/0001-03	Microempresa
AHGAHGORA SISTEMAS S/A	08.202.415/0001-50	Grande Porte
ANALOGICATEC CONSULTORIA E ELETRONICA LTDA	20.452.964/0001-88	Microempresa
MG CONTROLE DE ACESSO LTDA	23.936.211/0001-36	Microempresa
WORKSERV DESENVOLVIMENTO E COMERCIO DE SOFTWARES LTDA	10.786.517/0001-01	Microempresa
GRAVITEON FABRICACAO DE IMPRESSOS EM MATERIAS DIVERSOS LTDA	31.159.735/0001-96	Microempresa

## Propostas

A participação na presente disputa do(s) lote(s) ou item(ns) evidencia(m) ter o proponente examinado todos os termos deste edital e seus anexos aceitando irremediavelmente suas exigências por declaração aceita quando do envio de sua proposta inicial pela plataforma eletrônica. Termo aceito: "DECLARO QUE TENHO PLENO CONHECIMENTO E ATENDO A TODAS AS EXIGÊNCIAS DE HABILITAÇÃO E ESPECIFICAÇÕES TÉCNICAS PREVISTAS NO EDITAL".

## Histórico de propostas, lances e mensagens

### Propostas Iniciais do Lote 1

ID	Fornecedor	CNPJ	Marca	Modelo	Proposta R\$	Situação	Motivo
10795	HENRY EQUIPAMENTOS ELETRONICOS E SISTEMAS LTDA	01245055000124	SERVICO	SERVICO	R\$ 1.255.648,80	Classificada	--
45055	NEXTI DESENVOLVIMENTO DE SISTEMAS S.A.	25322949000139	SERVICO	SERVICO	R\$ 4.671.013.536,00	Classificada	--
91583	LAS VEGAS SOLUCOES TECNOLOGICAS LTDA	37443252000103	SERVICO	SERVICO	R\$ 1.255.648,80	Classificada	--
87229	AHGAHGORA SISTEMAS S/A	08202415000150	SERVICO	SERVICO	R\$ 1.255.648,80	Classificada	--
95181	ANALOGICATEC CONSULTORIA E ELETRONICA LTDA	20452964000188	SERVIÇO	SERVIÇO	R\$ 1.253.640,00	Classificada	--
10750	MG CONTROLE DE ACESSO LTDA	23936211000136	SERVICO	SERVICO	R\$ 1.255.648,80	Classificada	--

## Propostas Inicias do Lote 1

ID	Fornecedor	CNPJ	Marca	Modelo	Proposta R\$	Situação	Motivo
52059	WORKSERV DESENVOLVIMENTO E COMERCIO DE SOFTWARES LTDA	10786517000101	SERVICO	SERVICO	R\$ 1.255.648,80	Classificada	-
39522	GRAVITEON FABRICACAO DE IMPRESSOS EM MATERIAS DIVERSOS LTDA	31159735000196	SERVICO	SERVICO	R\$ 1.255.648,80	Classificada	-

## Lances do Lote 1

Fornecedor	CNPJ	Valor Lance R\$	Data/Hora	Tipo
NEXTI DESENVOLVIMENTO DE SISTEMAS S.A.	25.322.949/0001-39	R\$ 4.671.013.536,00	01/08/2023 20:40:05	Classificado
HENRY EQUIPAMENTOS ELETRONICOS E SISTEMAS LTDA	01.245.055/0001-24	R\$ 1.255.648,80	01/08/2023 15:40:20	Classificado
WORKSERV DESENVOLVIMENTO E COMERCIO DE SOFTWARES LTDA	40.786.517/0001-04	R\$ 1.255.648,80	04/08/2023 09:43:43	Fornecedor Desclassificado
MG CONTROLE DE ACESSO LTDA	23.936.211/0001-36	R\$ 1.255.648,80	03/08/2023 17:02:58	Classificado
GRAVITEON FABRICACAO DE IMPRESSOS EM MATERIAS DIVERSOS LTDA	31.159.735/0001-96	R\$ 1.255.648,80	04/08/2023 09:38:34	Fornecedor Inabilitado
AHGAHORA SISTEMAS S/A	08.202.415/0001-50	R\$ 1.255.648,80	03/08/2023 11:39:08	Classificado
LAS VEGAS SOLUCOES TECNOLOGICAS LTDA	37.443.252/0001-03	R\$ 1.255.648,80	02/08/2023 17:23:06	Fornecedor Inabilitado
ANALOGICATEC CONSULTORIA E ELETRONICA LTDA	20.462.064/0001-88	R\$ 1.255.648,80	03/08/2023 14:45:42	Fornecedor Inabilitado
WORKSERV DESENVOLVIMENTO E COMERCIO DE SOFTWARES LTDA	40.786.517/0001-04	R\$ 1.255.648,80	04/08/2023 09:44:54	Fornecedor Desclassificado
MG CONTROLE DE ACESSO LTDA	23.936.211/0001-36	R\$ 1.250.000,00	04/08/2023 09:15:17	Manual
WORKSERV DESENVOLVIMENTO E COMERCIO DE SOFTWARES LTDA	40.786.517/0001-04	R\$ 1.248.000,00	04/08/2023 09:46:38	Fornecedor Desclassificado
MG CONTROLE DE ACESSO LTDA	23.936.211/0001-36	R\$ 1.248.000,00	04/08/2023 09:17:01	Manual
MG CONTROLE DE ACESSO LTDA	23.936.211/0001-36	R\$ 1.247.985,60	09/08/2023 09:14:11	Readequado
ANALOGICATEC CONSULTORIA E ELETRONICA LTDA	20.462.064/0001-88	R\$ 1.000.000,00	04/08/2023 09:47:36	Fornecedor Inabilitado
LAS VEGAS SOLUCOES TECNOLOGICAS LTDA	37.443.252/0001-03	R\$ 1.000.000,00	04/08/2023 09:47:49	Fornecedor Inabilitado
ANALOGICATEC CONSULTORIA E ELETRONICA LTDA	20.462.064/0001-88	R\$ 800.000,00	04/08/2023 09:48:06	Fornecedor Inabilitado
WORKSERV DESENVOLVIMENTO E COMERCIO DE SOFTWARES LTDA	40.786.517/0001-04	R\$ 700.000,00	04/08/2023 09:29:47	Fornecedor Desclassificado
WORKSERV DESENVOLVIMENTO E COMERCIO DE SOFTWARES LTDA	40.786.517/0001-04	R\$ 780.000,00	04/08/2023 09:22:09	Fornecedor Desclassificado



BURITICUPU-MA  
 Proc. 1906001/2023  
 Fls. 161  
 Rubrica  
 Tipo

## Lances do Lote 1

Fornecedor	CNPJ	Valor Lance R\$	Data/Hora	
WORKSERV-DESENVOLVIMENTO E COMERCIO-DE SOFTWARES-LTDA	40.786.617/0001-04	R\$ 748.000,00	04/08/2023 09:23:03	Fornecedor Desclassificado
LAS VEGAS SOLUCOES TECNOLOGICAS LTDA	37.443.252/0001-03	R\$ 700.000,00	04/08/2023 09:18:56	Fornecedor Inabilitado
GRAVITEON-FABRICAGAO-DE-IMPRESSOS-EM-MATERIAS-DIVERSOS-LTDA	31.150.735/0001-06	R\$ 700.000,00	04/08/2023 09:10:12	Fornecedor Inabilitado
MG-CONTROLE-DE-ACESSO-LTDA	23.036.211/0001-26	R\$ 700.000,00	04/08/2023 09:23:23	Lance Excluído
WORKSERV-DESENVOLVIMENTO E COMERCIO-DE SOFTWARES-LTDA	40.786.617/0001-04	R\$ 699.000,00	04/08/2023 09:26:23	Fornecedor Desclassificado
ANALOGICATEC-CONSULTORIA-E-ELETRONICA-LTDA	20.452.064/0001-80	R\$ 600.000,00	04/08/2023 09:10:28	Fornecedor Inabilitado
GRAVITEON-FABRICAGAO-DE-IMPRESSOS-EM-MATERIAS-DIVERSOS-LTDA	31.150.735/0001-06	R\$ 599.000,00	04/08/2023 09:10:46	Fornecedor Inabilitado
LAS VEGAS SOLUCOES TECNOLOGICAS LTDA	37.443.252/0001-03	R\$ 599.000,00	04/08/2023 09:24:05	Fornecedor Inabilitado
ANALOGICATEC-CONSULTORIA-E-ELETRONICA-LTDA	20.452.064/0001-80	R\$ 587.700,00	04/08/2023 09:24:36	Fornecedor Inabilitado
LAS VEGAS SOLUCOES TECNOLOGICAS LTDA	37.443.252/0001-03	R\$ 580.000,00	04/08/2023 09:22:18	Fornecedor Inabilitado
ANALOGICATEC-CONSULTORIA-E-ELETRONICA-LTDA	20.452.064/0001-80	R\$ 527.000,00	04/08/2023 09:22:04	Fornecedor Inabilitado
LAS VEGAS SOLUCOES TECNOLOGICAS LTDA	37.443.252/0001-03	R\$ 520.000,00	04/08/2023 09:23:47	Fornecedor Inabilitado

## Mensagens do Lote 1

Usuário	Data/Hora	Mensagem
Sistema	04/08/2023 09:09:30	O LOTE 1 foi ordenado e classificado. Boa sorte!
Sistema	04/08/2023 09:14:37	O LOTE 1 está na fase competitiva e sua disputa durará 10 (dez) minutos. Sr(s). Fornecedor(es), não havendo novos lances nos últimos 02 (dois) minutos da fase competitiva o LOTE 1 será encerrado automaticamente!
Sistema	04/08/2023 09:24:02	Sr(a). Condutor(a) do processo, o fornecedor 10750 solicitou o cancelamento de seu lance no valor de: R\$ 700.000,00. Pelo motivo abaixo: lance errado.
Sistema	04/08/2023 09:24:11	Fornecedor: 10750, seu lance no valor de R\$ 700.000,00, foi cancelado pelo motivo abaixo: Lance cancelado por motivo de solicitação do Fornecedor.!
Sistema	04/08/2023 09:24:38	A etapa de envio de lances do LOTE 1 foi prorrogada automaticamente e será de 02 (dois) minutos. Boa sorte!
Sistema	04/08/2023 09:28:19	Sr(a). Condutor(a) do processo, o fornecedor 52059 solicitou o cancelamento de seu lance no valor de: R\$ 699.000,00. Pelo motivo abaixo: erro.
Sistema	04/08/2023 09:28:26	A prorrogação automática do LOTE 1 está encerrada.
Sistema	04/08/2023 09:28:31	Fornecedor: 52059, seu lance no valor de R\$ 699.000,00, foi cancelado pelo motivo abaixo: Lance cancelado por motivo de solicitação do Fornecedor.!
Sistema	04/08/2023 09:33:44	O LOTE 1 está em negociação e ficará aberto para lances pelo período de 10 minutos.
Sistema	04/08/2023 09:43:46	O tempo de negociação está encerrado.

BH/ITICUPU-MA  
 Proc. 10600/2023  
 Fis. 167  
 Rub. GA

## Mensagens do Lote 1

Usuário	Data/Hora	Mensagem
Sistema	04/08/2023 09:45:51	O fornecedor <b>LAS VEGAS SOLUCOES TECNOLOGICAS LTDA</b> venceu o <b>LOTE - 1</b> pelo valor de <b>R\$520.000,00</b> .
Fornecedor 91583	04/08/2023 10:23:58	Bom dia Sr. Pregoeiro, solicito o cancelamento do último lance do lote 1.
Fornecedor 95181	04/08/2023 11:20:28	O lote é único, os lances foram individuais por item, a classificação será com a soma dos dois itens?
Sistema	07/08/2023 15:42:28	Fornecedor: <b>91583</b> , seu lance no valor de <b>R\$ 520.000,00</b> , foi cancelado pelo motivo abaixo: <b>Lance cancelado por solicitação do licitante no chat!</b>
Sistema	07/08/2023 15:42:28	O fornecedor <b>ANALOGICATEC CONSULTORIA E ELETRONICA LTDA</b> venceu o <b>LOTE - 1</b> pelo valor de <b>R\$527.000,00</b> .
Fornecedor 95181	07/08/2023 17:04:43	boa tarde !
Fornecedor 95181	08/08/2023 09:04:18	bom dia! Gostaria de informar que nossos lances foram baseados no item 3.2 do Termo de Referência, onde consta que seria lote único.
Sistema	08/08/2023 10:04:30	Empresa: <b>ANALOGICATEC CONSULTORIA E ELETRONICA LTDA - 20452964000188</b> , <b>INABILITADA</b> por descumprir as regras do Edital, conforme despacho: <b>INABILITADA por descumprir o item 9.10.2.1 do edital, a mesma não apresentou os termos de abertura e encerramento do livro diário bem como as notas explicativas não estão devidamente autenticadas na Junta comercial!</b>
Sistema	08/08/2023 10:04:30	O fornecedor <b>LAS VEGAS SOLUCOES TECNOLOGICAS LTDA</b> venceu o <b>LOTE - 1</b> pelo valor de <b>R\$580.000,00</b> .
Sistema	08/08/2023 15:14:15	Empresa: <b>LAS VEGAS SOLUCOES TECNOLOGICAS LTDA - 37443252000103</b> , <b>INABILITADA</b> por descumprir as regras do Edital, conforme despacho: <b>INABILITADA por descumprir o item 9.10.2.21 do edital, a mesma não apresentou as notas explicativas do balanço conforme exigência do item. !</b>
Sistema	08/08/2023 15:14:15	O fornecedor <b>GRAVITEON FABRICACAO DE IMPRESSOS EM MATERIAS DIVERSOS LTDA</b> venceu o <b>LOTE - 1</b> pelo valor de <b>R\$599.000,00</b> .
Sistema	08/08/2023 16:13:19	Empresa: <b>GRAVITEON FABRICACAO DE IMPRESSOS EM MATERIAS DIVERSOS LTDA - 31159735000196</b> , <b>INABILITADA</b> por descumprir as regras do Edital, conforme despacho: <b>INABILITADA por descumprir o item 9.10.2.1 do edital, a mesma não apresentou as notas explicativas do balanço conforme exigência do item. !</b>
Sistema	08/08/2023 16:13:19	O fornecedor <b>WORKSERV DESENVOLVIMENTO E COMERCIO DE SOFTWARES LTDA</b> venceu o <b>LOTE - 1</b> pelo valor de <b>R\$748.000,00</b> .
Fornecedor 52059	08/08/2023 18:33:03	Boa tarde Sr. Pregoeiro
Sistema	08/08/2023 17:42:28	Empresa: <b>WORKSERV DESENVOLVIMENTO E COMERCIO DE SOFTWARES LTDA - 10786517000101</b> , <b>INABILITADA</b> por descumprir as regras do Edital, conforme despacho: <b>INABILITADA por descumprir o item 9.10.2.5 do edital, a mesma apresentou o balanço patrimonial registrado pela junta comercial e não pelo formato ECD/SPED, uma vez da obrigatoriedade da mesma em não ser optante pelo simples nacional, descumprindo assim o item mencionado. !</b>
Sistema	08/08/2023 17:42:28	O fornecedor <b>MG CONTROLE DE ACESSO LTDA</b> venceu o <b>LOTE - 1</b> pelo valor de <b>R\$1.248.000,00</b> .
Fornecedor 52059	08/08/2023 17:46:04	Boa tarde, conforme orientação do nosso escritório contábil ainda não possuímos o balanço no formato ECD/SPED. Em relação ao registro na Junta Comercial, consta na página 370 dos documentos de habilitação.
Sistema	09/08/2023 08:45:24	Srs. licitantes, após a análise dos documentos inseridos na plataforma, hei por bem, <b>HABILITAR</b> o fornecedor <b>MG CONTROLE DE ACESSO LTDA -23.936.211/0001-36</b> , tendo em vista, que cumpriu os requisitos habilitatórios exigidos no instrumento convocatório.
Fornecedor 10750	09/08/2023 08:46:18	Bom dia estamos providenciando nesse momento.
Sistema	09/08/2023 09:14:11	O fornecedor <b>MG CONTROLE DE ACESSO LTDA</b> teve o valor do seu lance readequado para <b>R\$ 1.247.985,60</b> . Pelo próprio fornecedor.
Sistema	09/08/2023 09:33:48	Sr(s). fornecedor(es) está aberto o prazo de <b>30 minutos</b> para intenção de recurso, se houver interesse em recorrer esse o momento para se manifestar.
Fornecedor 52059	09/08/2023 09:45:48	Bom dia, solicitamos intenção de recurso, devido ao fato de que apresentamos a documentação correta na habilitação, sendo que as documentações contábeis são referentes ao ano anterior, o qual estávamos condizentes com o enquadramento e o Balanço Patrimonial, para comprovação de capacidade financeira. Somente neste ano alteramos o enquadramento, e não é possível apresentar balanço patrimonial ou ECD/SPED sem ter fechado o ano contábil.

BURITICUPU/MA  
Proc. Nº 06002/2023  
Fls. 1613  
Assinatura: JA

## Mensagens do Lote 1

Usuário	Data/Hora	Mensagem
Sistema	09/08/2023 10:03:50	Despacho: <i>Pela ausência de manifestação de intenção de recurso, operou-se a decadência do direito de recorrer administrativamente, nos termos previsto no instrumento editalício.</i>
Fornecedor 52059	09/08/2023 10:21:37	Olá Gostaria de solicitar recurso, mas não cadastrei no local correto, tem possibilidade ainda?
Sistema	09/08/2023 10:47:29	O fornecedor <b>WORKSERV DESENVOLVIMENTO E COMERCIO DE SOFTWARES LTDA</b> venceu o LOTE - 1 pelo valor de <b>R\$748.000,00</b> .
Sistema	09/08/2023 10:47:29	O fornecedor: <b>WORKSERV DESENVOLVIMENTO E COMERCIO DE SOFTWARES LTDA - 10786517000101</b> , foi <b>HABILITADO</b> , conforme despacho: <b>Sr. Representante da empresa WORKSERV DESENVOLVIMENTO E COMERCIO DE SOFTWARES LTDA - 10.786.517/0001-01</b> Informo que após análise minuciosa do balanço patrimonial verifiquei junto a equipe de assessoria jurídica que o referido documento foi apresentado de forma correta uma vez que a empresa salu do simples nacional dia 31/07/2023, dessa forma e em fundamento ao princípio da autotutela irei voltar o meu ato que inabilitou a empresa e irei habilitar a mesma, sintam-se desde já todos notificados !
Fornecedor 52059	09/08/2023 10:52:26	Ok, já estamos providenciando
Fornecedor 10750	09/08/2023 11:11:45	Senhor pregoeiro pedimos a gentileza de avaliar junto a equipe técnica pois o modelo ofertado pela empresa Workserv nao é homologado conforme exigência editalícia do produto a ser adquirido.
Fornecedor 10750	09/08/2023 11:12:27	O modelo Prime não atende !
Fornecedor 10750	09/08/2023 11:21:32	Agradeço a atenção do senhor pregoeiro e parablenzo pelo profissionalismo na condução do certame. Também estamos a disposição. Eu gostaria sim que fosse aberto a aba para anexo para enviarmos os documentos comprobatório a nossa alegação, se for possível. Vamos enviar o documento do fabricante para sua apreciação e análise.
Fornecedor 10750	09/08/2023 11:22:52	Já solicitamos junto ao fornecedor.
Fornecedor 10750	09/08/2023 11:27:15	Senhor pregoeiro, retificando a informação sobre o modelo Primme, ele possui a homologação porém não possui Inmetro, perdoe o equívoco.
Fornecedor 52059	09/08/2023 11:39:33	Prezado Pregoeiro, no dia 25/07 houve uma solicitação de esclarecimento em relação à necessidade da impressora térmica, obtendo como resposta no dia 26/07 às 15:53:25: O relógio é biométrico com capacidade de armazenamento de no mínimo 1.000 digitais, sendo dispensado a impressão do registro, apenas registro digital, lembramos que o processo em pauta é do tipo registro de preços. As quantidades presentes no termo de referência é estimativa. A contratação será de forma parcelada conforme necessidade de cada órgão. A prefeitura municipal de Buriticupu/MA, não estará obrigada na aquisição da sua totalidade.
Fornecedor 52059	09/08/2023 11:41:20	Sendo assim, nos baseamos nessa informação para formulação da proposta: "O relógio é biométrico com capacidade de armazenamento de no mínimo 1.000 digitais, sendo dispensado a impressão do registro"
Fornecedor 10750	09/08/2023 11:42:40	O que rege a licitação é o edital, se houve isenção de alguma exigência deveria ter sido lançado errata ou retificado o edital.
Fornecedor 10750	09/08/2023 11:44:47	Mas como não houve alteração de nenhuma informação vale o que está no edital.
Fornecedor 52059	09/08/2023 11:47:11	Prezado Pregoeiro, ressaltamos que o equipamento ofertado é homologado pelo MTE, conforme documentação anexada nos documentos de habilitação.
Fornecedor 10750	09/08/2023 11:48:15	Sim mas nao possui inmetro.
Fornecedor 10750	09/08/2023 11:49:43	No descritivo do edital deaba bem claro o produto deve ser homologado e possuir Inmetro pagina 35 item 01
Fornecedor 52059	09/08/2023 11:54:01	Prezado Pregoeiro, a homologação do equipamento nesta Portaria não implica na necessidade do Certificado emitido pelo INMETRO, sendo assim, utilizado por diversos municípios na qual optaram realizar o registro sem a impressão.
Fornecedor 10750	09/08/2023 11:59:05	Então, a empresa Workserv deveria ter impugnado o edital e nao apresentar um produto que nao atende ao descritivo e agora apresentar suas alegações baseando se em outras contratações.
Fornecedor 10750	10/08/2023 10:59:54	Bom dia a todos, senhor pregoeiro o senhor já possui um parecer sobre as alegações?

b JA

BURITICUPU-MA  
 Proc. 1910002/2023  
 Fls. 164  
 Rubrica

## Mensagens do Lote 1

Usuário	Data/Hora	Mensagem
Fornecedor 52059	10/08/2023 14:22:40	Boa tarde Senhor Pregoeiro, na formulação da nossa proposta nos baseamos no esclarecimento feito no dia 25/07, em relação à necessidade da impressora térmica, obtendo como resposta no dia 26/07 às 15:53:25 de que: "sendo dispensado a impressão do registro, apenas registro digital". Considerando isso, oferecemos um equipamento sem impressão, que está devidamente homologado no MTE e em conformidade com as Portarias 373/2011 e 871/2021 - REP-A. Tendo isso, ressaltamos que não existem no mercado equipamentos de ponto eletrônico sem impressão com homologação do INMETRO. Além disso, vale considerar que a diferença da proposta para a próxima colocada é de aproximadamente R\$ 500.000,00, sendo um custo desnecessário para a Administração Pública. Outro ponto é que o modelo de equipamento com impressão implica em custos mensais com bobinas de papel, que não estão previstos no processo licitatório atual. Temos ainda que considerar um alto índice de manutenção quando tratamos de equipamentos com impressão.
Fornecedor 10750	10/08/2023 14:45:15	Referente a declaração do nosso concorrente, ressalto que o documento solicitado não foi apresentado. A certificação de Inmetro envolve muito mais do que impressão: o arquivo de coleta de dados é diferente a criptografia, a autenticação de usuário somente aparelhos com INMETRO possui. Referente ao valor do lance final, o edital contém a informação sobre o valor disponível para a licitação estamos dentro do valor estimado e o relógio que o nobre concorrente ofertou é mais barato sim por não ter as características e certificações que o nosso modelo ofertado possui, haja vista o valor final de vossa proposta na fase de lances. O que realmente está em pauta é que o produto ofertado não atende ao solicitado no descritivo.
Fornecedor 52059	10/08/2023 14:55:21	Senhor Fornecedor 10750, revendemos a mesma marca de equipamentos, sabemos que os custos dos modelos são equivalentes, o que não justifica o pagamento de R\$ 500.000,00 a mais
Fornecedor 10750	10/08/2023 14:57:40	Caro colega impugnasse o edital para reduzir o valor de referencia!!!
Fornecedor 10750	10/08/2023 15:03:04	Todos tiveram prazo para impugnação, questionasse no tempo devido, todos tiveram a oportunidade de dar os lances que julgar justo em relação ao modelo ofertado, e o orçamento do órgão devido aos vossos lances baixos agora não devem ser considerado? Senhor pregoeiro estamos aguardando sua decisão e análise, ressalto que não localizamos as notas explicativas no balanço da empresa até então habilitada.
Fornecedor 52059	10/08/2023 15:20:26	Senhor Fornecedor 1750, sabemos que houve um equívoco, e que todo equipamento que não tem impressão, não tem certificação do Inmetro e que inclusive se trata de modelo melhor e mais eficiente dos quais são certificados
Fornecedor 52059	10/08/2023 15:23:42	Gostaria de enfatizar que no processo licitatório não prevê bobinas de papel para suprir a demanda de um equipamento com impressão. Cada bobina custa em torno de R\$ 40,00, totalizando em média R\$ 40.000,00 ao ano.
Sistema	10/08/2023 15:43:32	Fornecedor: WORKSERV DESENVOLVIMENTO E COMERCIO DE SOFTWARES LTDA, com lance no valor de R\$ 748.000,00, sua proposta FOI RECUSADA pelo motivo abaixo: Após analisar minuciosamente o item 01 da proposta ofertada pela empresa WORKSERV DESENVOLVIMENTO E COMERCIO DE SOFTWARES LTDA, considerando que a mesma não enviou documento comprovando o registro no INMETRO conforme solicitação do pregoeiro, considerando que a empresa teve tempo hábil para apresentação do registro do produto ofertado e mesmo assim não o fez, considerando o artigo 41 da do regramento geral de licitações na qual reza sobre a vinculação ao instrumento convocatório, considerando a Portaria n.º 480, de 15 de dezembro de 2011, considerando que o pregoeiro tem que manter uma atitude totalmente parcial proba e isonômica baseada na legalidades dos atos apresentados durante todo o processo, declaro o item 01 da proposta da empresa WORKSERV DESENVOLVIMENTO E COMERCIO DE SOFTWARES LTDA DESCLASSIFICADO por não cumprir com os critérios de julgamento do edital, sintam-se desde já todos notificados!
Sistema	10/08/2023 15:43:32	O fornecedor MG CONTROLE DE ACESSO LTDA venceu o LOTE - 1 pelo valor de R\$1.247.985,60.
Sistema	10/08/2023 16:07:11	Sr(s). fornecedor(es) está aberto o prazo de 30 minutos para intenção de recurso, se houver interesse em recorrer esse o momento para se manifestar.
Sistema	10/08/2023 16:22:45	O fornecedor WORKSERV DESENVOLVIMENTO E COMERCIO DE SOFTWARES LTDA manifestou intenção de recurso pelo seguinte motivo: Solicitamos intenção de recurso, por não estarmos de acordo com o resultado do certame, considerando que os esclarecimentos devem estar vinculados ao processo licitatório e considerados no andamento do mesmo.
Sistema	10/08/2023 16:37:14	Srs. Licitantes, está encerrado o prazo para manifestação de intenção de recurso
Sistema	10/08/2023 16:41:52	A manifestação de Intenção de Recurso de WORKSERV DESENVOLVIMENTO E COMERCIO DE SOFTWARES LTDA foi recebida pelo seguinte motivo: Prazo concedido para envio das razões de direito. . E foi aberto o prazo para que o fornecedor envie as razões até 15/08/2023 e os outros interessados envie as contra razões até 18/08/2023.
Sistema	15/08/2023 11:32:53	O fornecedor WORKSERV DESENVOLVIMENTO E COMERCIO DE SOFTWARES LTDA acabou ENVIAR o arquivo recurso_buritcupu_1692109973.pdf referente ao recurso e o mesmo será disponibilizado após o fim do prazo de envio de razões caso não seja excluído pelo fornecedor.
Sistema	18/08/2023 18:37:14	O fornecedor MG CONTROLE DE ACESSO LTDA acabou ENVIAR o arquivo licitac_a_o_contrarrazo_es_mg_x_workserv_1692394634.pdf referente ao recurso e o mesmo será disponibilizado após o fim do prazo de envio de contra razões caso não seja excluído pelo fornecedor.
Sistema	18/08/2023 18:37:40	O fornecedor MG CONTROLE DE ACESSO LTDA acabou ENVIAR o arquivo licitac_a_o_contrarrazo_es_mg_x_workserv_1692394680.pdf referente ao recurso e o mesmo será disponibilizado após o fim do prazo de envio de contra razões caso não seja excluído pelo fornecedor.

PARTICIPANTE  
 Proc. 0106007/2023  
 Fis. 1615  
 Rubr.

## Mensagens do Lote 1

Usuário	Data/Hora	Mensagem
Sistema	18/08/2023 18:38:01	O fornecedor <b>MG CONTROLE DE ACESSO LTDA</b> acabou ENVIAR o arquivo licitac_a_o_contrarrazo_es_mg_x_workserv_1692394680.pdf referente ao recurso e o mesmo será disponibilizado após o fim do prazo de envio de contra razões caso não seja excluído pelo fornecedor.
Sistema	22/08/2023 15:40:20	O recurso do <b>WORKSERV DESENVOLVIMENTO E COMERCIO DE SOFTWARES LTDA</b> foi indeferido pelo seguinte motivo: <i>Provimento Negado as razões apresentadas.</i>
Sistema	22/08/2023 15:44:14	A disputa do <b>LOTE 1</b> está encerrada. Despacho: .

## Classificação Final do Lote 1

Posição	Licitante	CNPJ	Melhor Oferta R\$
1º	MG CONTROLE DE ACESSO LTDA	23.936.211/0001-36	R\$ 1.247.985,60
2º	HENRY EQUIPAMENTOS ELETRONICOS E SISTEMAS LTDA	01.245.055/0001-24	R\$ 1.255.648,80
3º	AHGAHORA SISTEMAS S/A	08.202.415/0001-50	R\$ 1.255.648,80
4º	NEXTI DESENVOLVIMENTO DE SISTEMAS S.A.	25.322.949/0001-39	R\$ 4.671.013.536,00

## Recursos do Lote 1

Fornecedor	CNPJ	Data/Hora	Declaração	Decisão	Tipo
WORKSERV DESENVOLVIMENTO E COMERCIO DE SOFTWARES LTDA	10786517000101	10/08/2023 16:22:45	Solicitamos intenção de recurso, por não estamos de acordo com o resultado do certame, considerando que os esclarecimentos devem estar vinculados ao processo licitatório e considerados no andamento do mesmo.	Provimento Negado as razões apresentadas.	Indeferido

## Histórico de propostas, lances e mensagens

## Propostas Iniciais do Lote 2

ID	Fornecedor	CNPJ	Marca	Modelo	Proposta R\$	Situação	Motivo
54425	HENRY EQUIPAMENTOS ELETRONICOS E SISTEMAS LTDA	01245055000124	SERVICO	SERVICO	R\$ 154.440,00	Classificada	-
9464	NEXTI DESENVOLVIMENTO DE SISTEMAS S.A.	25322949000139	SERVICO	SERVICO	R\$ 10.193.040.000,00	Classificada	-
80363	LAS VEGAS SOLUCOES TECNOLOGICAS LTDA	37443252000103	SERVICO	SERVICO	R\$ 849.420.000,00	Classificada	-
8275	AHGAHORA SISTEMAS S/A	08202415000150	SERVICO	SERVICO	R\$ 154.440,00	Classificada	-
32891	ANALOGICATEC CONSULTORIA E ELETRONICA LTDA	20452964000188	SERVIÇO	SERVIÇO	R\$ 151.800,00	Classificada	-
64207	MG CONTROLE DE ACESSO LTDA	23936211000136	SERVICO	SERVICO	R\$ 154.440,00	Classificada	-
11048	WORKSERV DESENVOLVIMENTO E COMERCIO DE SOFTWARES LTDA	10786517000101	SERVICO	SERVICO	R\$ 154.440,00	Classificada	-
22142	GRAVITEON FABRICACAO DE IMPRESSOS EM MATERIAS DIVERSOS LTDA	31159735000196	SERVICO	SERVICO	R\$ 154.440,00	Classificada	-

## Lances do Lote 2

Fornecedor	CNPJ	Valor Lance R\$	Data/Hora	Tipo
NEXTI DESENVOLVIMENTO DE SISTEMAS S.A.	25.322.949/0001-39	R\$ 10.193.040.000,00	01/08/2023 20:40:05	Classificado

## Lances do Lote 2

Fornecedor	CNPJ	Valor Lance R\$	Data/Hora	Tipo
LAS VEGAS SOLUCOES TECNOLOGICAS LTDA	37.443.252/0001-03	R\$ 840.420.000,00	02/08/2023 17:23:08	Fornecedor Inabilitado
WORKSERV DESENVOLVIMENTO E COMERCIO DE SOFTWARES LTDA	10.786.517/0001-01	R\$ 154.440,00	04/08/2023 08:13:13	Classificado
GRAWITEON FABRICACAO DE IMPRESSOS EM MATERIAS DIVERSOS LTDA	31.160.735/0001-06	R\$ 154.440,00	04/08/2023 09:38:34	Fornecedor Inabilitado
HENRY EQUIPAMENTOS ELETRONICOS E SISTEMAS LTDA	01.245.055/0001-24	R\$ 154.440,00	01/08/2023 15:40:20	Classificado
AHGAHGORA SISTEMAS S/A	08.202.415/0001-50	R\$ 154.440,00	03/08/2023 11:39:08	Classificado
MG CONTROLE DE ACESSO LTDA	23.936.211/0001-36	R\$ 154.440,00	03/08/2023 17:02:56	Classificado
ANALOGICATEC CONSULTORIA E ELETRONICA LTDA	20.452.064/0001-88	R\$ 154.800,00	03/08/2023 14:46:42	Fornecedor Inabilitado
WORKSERV DESENVOLVIMENTO E COMERCIO DE SOFTWARES LTDA	10.786.517/0001-01	R\$ 151.000,00	04/08/2023 09:14:59	Manual
MG CONTROLE DE ACESSO LTDA	23.936.211/0001-36	R\$ 150.000,00	04/08/2023 09:15:28	Manual
WORKSERV DESENVOLVIMENTO E COMERCIO DE SOFTWARES LTDA	10.786.517/0001-01	R\$ 149.000,00	04/08/2023 09:16:44	Manual
MG CONTROLE DE ACESSO LTDA	23.936.211/0001-36	R\$ 147.000,00	04/08/2023 09:17:15	Manual
WORKSERV DESENVOLVIMENTO E COMERCIO DE SOFTWARES LTDA	10.786.517/0001-01	R\$ 144.000,00	04/08/2023 09:22:19	Intermediario
ANALOGICATEC CONSULTORIA E ELETRONICA LTDA	20.452.064/0001-88	R\$ 140.000,00	04/08/2023 09:47:60	Fornecedor Inabilitado
MG CONTROLE DE ACESSO LTDA	23.936.211/0001-36	R\$ 139.000,00	04/08/2023 09:18:12	Manual
WORKSERV DESENVOLVIMENTO E COMERCIO DE SOFTWARES LTDA	10.786.517/0001-01	R\$ 130.000,00	04/08/2023 09:26:33	Lance Excluído
ANALOGICATEC CONSULTORIA E ELETRONICA LTDA	20.452.064/0001-88	R\$ 126.400,00	04/08/2023 09:48:34	Fornecedor Inabilitado
GRAWITEON FABRICACAO DE IMPRESSOS EM MATERIAS DIVERSOS LTDA	31.160.735/0001-06	R\$ 126.300,00	04/08/2023 09:49:27	Fornecedor Inabilitado
ANALOGICATEC CONSULTORIA E ELETRONICA LTDA	20.452.064/0001-88	R\$ 120.000,00	04/08/2023 09:29:04	Fornecedor Inabilitado
MG CONTROLE DE ACESSO LTDA	23.936.211/0001-36	R\$ 119.500,00	04/08/2023 09:21:13	Manual
LAS VEGAS SOLUCOES TECNOLOGICAS LTDA	37.443.252/0001-03	R\$ 118.000,00	04/08/2023 09:26:25	Fornecedor Inabilitado
MG CONTROLE DE ACESSO LTDA	23.936.211/0001-36	R\$ 117.000,00	04/08/2023 09:25:43	Manual
LAS VEGAS SOLUCOES TECNOLOGICAS LTDA	37.443.252/0001-03	R\$ 116.000,00	04/08/2023 09:27:06	Fornecedor Inabilitado



## Lances do Lote 2

Fornecedor	CNPJ	Valor Lance R\$	Data/Hora	Tipo
MG CONTROLE DE ACESSO LTDA	23.936.211/0001-36	R\$ 115.500,00	04/08/2023 09:27:17	Manual

## Mensagens do Lote 2

Usuário	Data/Hora	Mensagem
Sistema	04/08/2023 09:09:30	O LOTE 2 foi ordenado e classificado. Boa sorte!
Sistema	04/08/2023 09:14:37	O LOTE 2 está na fase competitiva e sua disputa durará <b>10 (dez) minutos</b> . Sr(s). Fornecedor(es), não havendo novos lances nos últimos <b>02 (dois) minutos</b> da fase competitiva o LOTE 2 será encerrado automaticamente!
Sistema	04/08/2023 09:24:38	A etapa de envio de lances do LOTE 2 foi prorrogada automaticamente e será de <b>02 (dois) minutos</b> . Boa sorte!
Sistema	04/08/2023 09:27:20	Sr(a). Condutor(a) do processo, o fornecedor <b>11048</b> solicitou o cancelamento de seu lance no valor de: R\$ 130.000,00. Pelo motivo abaixo: erro.
Sistema	04/08/2023 09:28:20	Fornecedor: <b>11048</b> , seu lance no valor de R\$ 130.000,00, foi cancelado pelo motivo abaixo: Lance cancelado por motivo de solicitação do Fornecedor.!
Sistema	04/08/2023 09:29:17	A prorrogação automática do LOTE 2 está encerrada.
Sistema	04/08/2023 09:33:44	O LOTE 2 está em negociação e ficará aberto para lances pelo período de <b>10 minutos</b> .
Sistema	04/08/2023 09:43:46	O tempo de negociação está encerrado.
Sistema	04/08/2023 09:45:51	O fornecedor <b>MG CONTROLE DE ACESSO LTDA</b> venceu o LOTE - 2 pelo valor de R\$115.500,00.
Sistema	08/08/2023 10:04:30	Empresa: <b>ANALOGICATEC CONSULTORIA E ELETRONICA LTDA - 20452964000188</b> , INABILITADA por descumprir as regras do Edital, conforme despacho: INABILITADA por descumprir o Item 9.10.2.1 do edital, a mesma não apresentou os termos de abertura e encerramento do livro diário bem como as notas explicativas não estão devidamente autenticadas na junta comercial!
Sistema	08/08/2023 15:14:15	Empresa: <b>LAS VEGAS SOLUCOES TECNOLOGICAS LTDA - 37443252000103</b> , INABILITADA por descumprir as regras do Edital, conforme despacho: INABILITADA por descumprir o item 9.10.2.21 do edital, a mesma não apresentou as notas explicativas do balanço conforme exigência do item. !
Sistema	08/08/2023 16:13:19	Empresa: <b>GRAVITEON FABRICACAO DE IMPRESSOS EM MATERIAS DIVERSOS LTDA - 31159735000196</b> , INABILITADA por descumprir as regras do Edital, conforme despacho: INABILITADA por descumprir o item 9.10.2.1 do edital, a mesma não apresentou as notas explicativas do balanço conforme exigência do item. !
Sistema	08/08/2023 17:42:28	Empresa: <b>WORKSERV DESENVOLVIMENTO E COMERCIO DE SOFTWARES LTDA - 10786517000101</b> , INABILITADA por descumprir as regras do Edital, conforme despacho: INABILITADA por descumprir o item 9.10.2.5 do edital, a mesma apresentou o balanço patrimonial registrado pela junta comercial e não pelo formato ECD/SPED, uma vez da obrigatoriedade da mesma em não ser optante pelo simples nacional, descumprindo assim o item mencionado. !
Sistema	09/08/2023 08:45:24	Srs. licitantes, após a análise dos documentos inseridos na plataforma, hei por bem, <b>HABILITAR</b> o fornecedor <b>MG CONTROLE DE ACESSO LTDA -23.936.211/0001-36</b> , tendo em vista, que cumpriu os requisitos habilitatórios exigidos no instrumento convocatório.
Sistema	09/08/2023 09:33:48	Sr(s). fornecedor(es) está aberto o prazo de <b>30 minutos</b> para intenção de recurso, se houver interesse em recorrer esse o momento para se manifestar.
Sistema	09/08/2023 10:03:50	<b>Despacho:</b> Pela ausência de manifestação de intenção de recurso, operou-se a decadência do direito de recorrer administrativamente, nos termos previsto no instrumento editalício.
Sistema	09/08/2023 10:47:29	O fornecedor: <b>WORKSERV DESENVOLVIMENTO E COMERCIO DE SOFTWARES LTDA - 10786517000101</b> , foi <b>HABILITADO</b> , conforme despacho: Sr. Representante da empresa <b>WORKSERV DESENVOLVIMENTO E COMERCIO DE SOFTWARES LTDA - 10.786.517/0001-01</b> informo que após análise minuciosa do balanço patrimonial verifiquei junto a equipe de assessoria jurídica que o referido documento foi apresentado de forma correta uma vez que a empresa saiu do simples nacional dia <b>31/07/2023</b> , dessa forma e em fundamento ao princípio da autotutela irei voltar o meu ato que inabilitou a empresa e irei habilitar a mesma, sintam-se desde já todos notificados !
Fornecedor 64207	09/08/2023 11:01:29	Senhor pregoeiro o modelo ofertado pela empresa Workserv nao e homologado conforme solicitado no edital.

*P* *CA*

BURITICUPU-MA  
 Proc. 19069076-2023  
 Fis. 1878  
 Rub. #

## Mensagens do Lote 2

Usuário	Data/Hora	Mensagem
Fornecedor 64207	09/08/2023 11:01:57	O modelo primme da fabricante Henry nao atende ao que solicita .
Fornecedor 64207	09/08/2023 11:32:56	Enviamos junto com a proposta final do lote 02 o Inmetro do produto que ofertamos para o lote 01 modelo Prisma, peça a gentileza de solicitar ao licitante vencedor o Inmetro do modelo ofertado. Caso seja possível.
Sistema	10/08/2023 16:07:11	Sr(s). fomedor(es) está aberto o prazo de 30 minutos para intenção de recurso, se houver interesse em recorrer esse o momento para se manifestar.
Sistema	10/08/2023 16:37:14	<b>Despacho:</b> <i>Pela ausência de manifestação de intenção de recurso, operou-se a decadência do direito de recorrer administrativamente, nos termos previsto no instrumento editalício.</i>
Sistema	22/08/2023 15:44:14	A disputa do <b>LOTE 2</b> está encerrada. <b>Despacho:</b> .

## Classificação Final do Lote 2

Posição	Licitante	CNPJ	Melhor Oferta R\$
1º	MG CONTROLE DE ACESSO LTDA	23.936.211/0001-38	R\$ 115.500,00
2º	WORKSERV DESENVOLVIMENTO E COMERCIO DE SOFTWARES LTDA	10.786.517/0001-01	R\$ 144.000,00
3º	HENRY EQUIPAMENTOS ELETRONICOS E SISTEMAS LTDA	01.245.055/0001-24	R\$ 154.440,00
4º	AHGAHGORA SISTEMAS S/A	08.202.415/0001-50	R\$ 154.440,00
5º	NEXTI DESENVOLVIMENTO DE SISTEMAS S.A.	25.322.949/0001-39	R\$ 10.193.040.000,00

## Mensagens Geral

Usuário	Data/Hora	Mensagem
Pregoeiro	04/08/2023 09:07:01	Bom dia Srs. Licitantes iremos nesse momento dar início ao nosso certame
Pregoeiro	04/08/2023 09:07:12	Irei fazer a impressão de toda as propostas inseridas no sistema, fazer a análise das mesmas, irei deixar o chat aberto para troca de informações ou tirar alguma dúvida em relação ao processo
Sistema	04/08/2023 09:07:42	Srs. fomedores, o canal de mensagens da sala de disputa foi <b>DESBLOQUEADO</b> pelo condutor do processo!
Pregoeiro	04/08/2023 09:14:27	Srs. Licitantes iremos nesse momento dar início a nossa fase de lances, boa sorte a todos, sintam-se desde já todos notificados
Sistema	04/08/2023 09:14:37	Foi iniciada a fase competitiva do(s) item(s): 1, 2 às 09:14:37
Pregoeiro	04/08/2023 09:33:33	Srs. Licitantes iremos nesse momento iniciar a fase de negociação conforme reza o artigo 38 do decreto 10.024/2019, Irei abri o prazo de 10 minutos para que seja melhorado os preços, sintam-se todos desde já notificados
Pregoeiro	04/08/2023 10:46:25	Solicite no sistema em campo próprio que Irei analisar
Sistema	04/08/2023 11:53:25	Sr(s). Fomedor(es), o Processo nº 033/2023 foi <b>SUSPENSO</b> . Motivo: Senhoras licitantes irei suspender a sessão, a reabertura fica marcada para o dia 07 de agosto de 2023 as 15:30h, sintam-se desde já todos notificados . A <b>REABERTURA</b> será no dia 07/08/2023 15:30 (horário de Brasília), para continuação do certame.  Sintam-se todos desde já NOTIFICADOS.
Sistema	07/08/2023 15:31:47	Sr(s). Fomedor(es), o Processo nº 033/2023 foi <b>REABERTO</b> , para continuação do certame. Sintam-se todos desde já NOTIFICADOS.
Pregoeiro	07/08/2023 15:36:06	Boa tarde Srs. Licitantes iremos nesse momento dar continuidade ao nosso certame
Pregoeiro	07/08/2023 17:06:41	Estou analisando os documentos das empresas vencedoras da fase de disputa

*P* *AA*

Usuário	Data/Hora	Mensagem
Sistema	07/08/2023 17:56:03	Sr(s). Fornecedor(es), o Processo nº 033/2023 foi <b>SUSPENSO</b> . Motivo: Senhores licitantes irei suspender a sessão nesse momento, a reabertura fica marcada para o dia 08 de agosto de 2023 as 09:00h, sintam-se desde já todos notificados . A <b>REABERTURA</b> será no dia 08/08/2023 09:00 (horário de Brasília), para continuação do certame.  Sintam-se todos desde já NOTIFICADOS.
Sistema	08/08/2023 09:02:32	Sr(s). Fornecedor(es), o Processo nº 033/2023 foi <b>REABERTO</b> , para continuação do certame. Sintam-se todos desde já NOTIFICADOS.
Pregoeiro	08/08/2023 09:03:38	Bom dia Srs. Licitantes iremos nesse momento dar continuidade ao nosso certame
Sistema	08/08/2023 09:24:21	Srs. fornecedores, o canal de mensagens da sala de disputa foi <b>BLOQUEADO</b> pelo condutor do processo!
Pregoeiro	08/08/2023 10:03:24	Senhores licitantes irei nesse momento informar o resultado da análise dos documentos das empresas vencedoras da fase de disputa, sintam-se desde já todos notificados
Pregoeiro	08/08/2023 10:03:31	Empresa ANALOGATEC CONSULTORIA E ELETRONICALTD - 20.452.964/0001-88 declaro a mesma <b>INABILITADA</b> por descumprir o item 9.10.2.1 do edital, a mesma não apresentou os termos de abertura e encerramento do livro diário bem como as notas explicativas não estão devidamente autenticadas na junta comercial
Pregoeiro	08/08/2023 10:03:43	Empresa MG CONTROLE DE ACESSO LTDA - 23.936.211/0001-36 declaro a mesma <b>HABILITADA</b> por cumprir com todos os itens do edital.
Sistema	08/08/2023 10:07:41	Srs. fornecedores, o canal de mensagens da sala de disputa foi <b>DESBLOQUEADO</b> pelo condutor do processo!
Pregoeiro	08/08/2023 10:14:37	Senhor representante da empresa LAS VEGAS SOLUCOES TECNOLOGICAS LTDA, 37.443.252/0001-03 solicito informações se vocês têm o interesse de ficar com o item 01, uma vês que já foi solicitado a desclassificação do último lance no valor de R\$ 139,78 reais e agora o mesmo item foi remanejado para vocês com o valor de 155,91 ?
Sistema	08/08/2023 11:58:48	Sr(s). Fornecedor(es), o Processo nº 033/2023 foi <b>SUSPENSO</b> . Motivo: Pausa para o almoço. A <b>REABERTURA</b> será no dia 08/08/2023 14:15 (horário de Brasília), para continuação do certame.  Sintam-se todos desde já NOTIFICADOS.
Sistema	08/08/2023 15:01:00	Sr(s). Fornecedor(es), o Processo nº 033/2023 foi <b>REABERTO</b> , para continuação do certame. Sintam-se todos desde já NOTIFICADOS.
Pregoeiro	08/08/2023 15:01:38	Boa tarde senhores licitantes, o atraso na reabertura foi devido a falta de conexão a internet
Pregoeiro	08/08/2023 15:08:30	Após análise minuciosa dos documentos de habilitação da empresa LAS VEGAS SOLUCOES TECNOLOGICAS LTDA - 37.443.252/0001-03 declaro a mesma <b>INABILITADA</b> por descumprir o item 9.10.2.21 do edital, a mesma não apresentou as notas explicativas do balanço conforme exigência do item.
Pregoeiro	08/08/2023 16:12:27	Senhores licitantes irei nesse momento informar o resultado da análise dos documentos de habilitação da empresa GRAVITEON FABRICACAO DE IMPRESSOS EM MATERIAS DIVERSOS LTDA - 31.159.735/0001-96, sintam-se desde já todos notificados
Pregoeiro	08/08/2023 16:12:38	Após análise minuciosa dos documentos de habilitação da empresa GRAVITEON FABRICACAO DE IMPRESSOS EM MATERIAS DIVERSOS LTDA - 31.159.735/0001-96 declaro a mesma <b>INABILITADA</b> por descumprir o item 9.10.2.1 do edital, a mesma não apresentou as notas explicativas do balanço conforme exigência do item.
Pregoeiro	08/08/2023 17:41:58	Senhores licitantes irei nesse momento informar o resultado da análise dos documentos de habilitação da empresa WORKSERV DESENVOLVIMENTO E COMERCIO DE SOFTWARES LTDA - 10.786.517/0001-01, sintam-se desde já todos notificados
Pregoeiro	08/08/2023 17:42:06	Após análise minuciosa dos documentos de habilitação da empresa WORKSERV DESENVOLVIMENTO E COMERCIO DE SOFTWARES LTDA - 10.786.517/0001-01 declaro a mesma <b>INABILITADA</b> por descumprir o item 9.10.2.5 do edital, a mesma apresentou o balanço patrimonial registrado pela junta comercial e não pelo formato ECD/SPED, uma vez da obrigatoriedade da mesma em não ser optante pelo simples nacional, descumprindo assim o item mencionado.
Sistema	08/08/2023 17:57:58	Sr(s). Fornecedor(es), o Processo nº 033/2023 foi <b>SUSPENSO</b> . Motivo: Senhores licitantes irei suspender a sessão nesse momento, a reabertura fica marcada para o dia 09 de agosto de 2023 as 08:30h, sintam-se desde já todos notificados . A <b>REABERTURA</b> será no dia 09/08/2023 08:30 (horário de Brasília), para continuação do certame.  Sintam-se todos desde já NOTIFICADOS.
Sistema	09/08/2023 08:39:01	Sr(s). Fornecedor(es), o Processo nº 033/2023 foi <b>REABERTO</b> , para continuação do certame. Sintam-se todos desde já NOTIFICADOS.
Pregoeiro	09/08/2023 08:40:05	Bom dia Srs. Licitantes iremos nesse momento dar continuidade ao nosso certame

Usuário	Data/Hora	Mensagem
Pregoeiro	09/08/2023 08:42:42	Sr. Representante da empresa WORKSERV DESENVOLVIMENTO E COMERCIO DE SOFTWARES LTDA - 10.786.517/0001-01 a apresentação do balanço pelo formato ECD/SPED se torna obrigatório para fins licitatórios uma vez que a empresa não é optante pelo simples nacional, conforme item 9.10.2.5 do edital.
Pregoeiro	09/08/2023 08:45:13	Solicito nesse momento o envio da proposta final em timbre próprio a empresa MG CONTROLE DE ACESSO LTDA 23.936.211/0001-36, conforme item 7.28.2 e 10.1 do edital
Pregoeiro	09/08/2023 08:45:44	O prazo para envio da proposta final, estará disponível através do módulo - PROPOSTA FINAL no rol de menus da Sala de Disputa, do dia 09/08/2023 08:47:00hs até o dia 09/08/2023 10:47:00hs para o(s) fornecedor(es):  MG CONTROLE DE ACESSO LTDA.
Sistema	09/08/2023 09:14:28	O fornecedor MG CONTROLE DE ACESSO LTDA acabou de ENVIAR proposta_atualizada_1691583268.pdf no proposta final.
Sistema	09/08/2023 09:14:41	O fornecedor MG CONTROLE DE ACESSO LTDA acabou de ASSINAR sua Proposta Final.
Sistema	09/08/2023 09:15:17	O fornecedor MG CONTROLE DE ACESSO LTDA acabou de ENVIAR proposta_atualizada_1691583316.pdf no proposta final.
Pregoeiro	09/08/2023 09:33:19	Irei nesse momento abrir o prazo para manifestação de recursos administrativo conforme item 11.1 do edital, sintam-se desde já todo notificados
Sistema	09/08/2023 09:33:40	O prazo de envio da proposta final para o fornecedor MG CONTROLE DE ACESSO LTDA foi encerrado pelo Pregoeiro(a)!.
Pregoeiro	09/08/2023 10:46:14	Sr. Representante da empresa WORKSERV DESENVOLVIMENTO E COMERCIO DE SOFTWARES LTDA - 10.786.517/0001-01 Informo que após análise minuciosa do balanço patrimonial verifiquei junto a equipe de assessoria jurídica que o referido documento foi apresentado de forma correta uma vez que a empresa saiu do simples nacional dia 31/07/2023, dessa forma e em fundamento ao princípio da autotutela Irei voltar o meu ato que inabilitou a empresa e Irei habilitar a mesma, sintam-se desde já todos notificados
Pregoeiro	09/08/2023 10:49:21	Solicito nesse momento o envio da proposta final em timbre próprio as empresas MG CONTROLE DE ACESSO LTDA 23.936.211/0001-36 e WORKSERV DESENVOLVIMENTO E COMERCIO DE SOFTWARES LTDA - 10.786.517/0001-01 conforme item 7.28.2 e 10.1 do edital, sintam-se desde já todos notificados
Pregoeiro	09/08/2023 10:50:01	O prazo para envio da proposta final, estará disponível através do módulo - PROPOSTA FINAL no rol de menus da Sala de Disputa, do dia 09/08/2023 10:51:00hs até o dia 09/08/2023 13:00:00hs para o(s) fornecedor(es):  MG CONTROLE DE ACESSO LTDA WORKSERV DESENVOLVIMENTO E COMERCIO DE SOFTWARES LTDA.
Pregoeiro	09/08/2023 11:15:30	Já estou analisando sua alegação nobre representante da empresa MG CONTROLE DE ACESSO LTDA, e se a empresa WORKSERV DESENVOLVIMENTO E COMERCIO DE SOFTWARES LTDA quiser pode se defender para que possamos dar celeridade ao processo
Pregoeiro	09/08/2023 11:16:09	Se haver a necessidade de envio de algum documento podem me comunicar no chat que abro uma aba no sistema
Pregoeiro	09/08/2023 11:22:15	Se HOUVER*** RETIFICANDO
Pregoeiro	09/08/2023 11:25:01	Então Irei finalizar o prazo para envio da proposta final e Irei abrir um prazo para envio de documento que comprovem a alegação, e da mesma forma para que a empresa alegada possa se defender
Sistema	09/08/2023 11:25:25	O prazo de envio da proposta final para o fornecedor MG CONTROLE DE ACESSO LTDA foi encerrado pelo Pregoeiro(a)!.
Pregoeiro	09/08/2023 11:28:50	O prazo para envio da documentação necessária, estará disponível através do módulo - DOCS. LEGAL no rol de menus da Sala de Disputa, do dia 09/08/2023 11:29:00hs até o dia 09/08/2023 15:00:00hs para o(s) fornecedor(es):  MG CONTROLE DE ACESSO LTDA WORKSERV DESENVOLVIMENTO E COMERCIO DE SOFTWARES LTDA.
Sistema	09/08/2023 11:29:12	O fornecedor WORKSERV DESENVOLVIMENTO E COMERCIO DE SOFTWARES LTDA acabou de ENVIAR anexo_2_proposta_atualizada_1691591352.pdf no proposta final.
Sistema	09/08/2023 11:30:34	O fornecedor MG CONTROLE DE ACESSO LTDA acabou de ENVIAR proposta_atualizada_1691591434.pdf no menu Docs. Legal.
Sistema	09/08/2023 11:30:41	O fornecedor MG CONTROLE DE ACESSO LTDA acabou de EXCLUIR proposta_atualizada_1691591434.pdf no menu Docs. Legal.
Sistema	09/08/2023 11:31:13	O fornecedor MG CONTROLE DE ACESSO LTDA acabou de ENVIAR ncc_prisma_871_1691591473.pdf no menu Docs. Legal.

Usuário	Data/Hora	Mensagem
Sistema	09/08/2023 11:31:13	O fornecedor <b>MG CONTROLE DE ACESSO LTDA</b> acabou de <b>ENVIAR</b> proposta_atualizada_1691591473.pdf no menu <i>Docs. Legal</i> .
Sistema	09/08/2023 11:38:43	O fornecedor <b>MG CONTROLE DE ACESSO LTDA</b> acabou de <b>EXCLUIR</b> proposta_atualizada_1691591473.pdf no menu <i>Docs. Legal</i> .
Sistema	09/08/2023 11:38:53	O fornecedor <b>MG CONTROLE DE ACESSO LTDA</b> acabou de <b>ENVIAR</b> proposta_atualizada_1691591933.pdf no menu <i>Docs. Legal</i> .
Sistema	09/08/2023 13:00:01	O prazo para o fornecedor <b>WORKSERV DESENVOLVIMENTO E COMERCIO DE SOFTWARES LTDA</b> enviar a proposta final está <b>encerrado</b> .
Sistema	09/08/2023 15:00:02	O prazo para o fornecedor <b>MG CONTROLE DE ACESSO LTDA</b> enviar a documentação legal está <b>encerrado</b> .
Sistema	09/08/2023 15:00:02	O prazo para o fornecedor <b>WORKSERV DESENVOLVIMENTO E COMERCIO DE SOFTWARES LTDA</b> enviar a documentação legal está <b>encerrado</b> .
Pregoeiro	09/08/2023 15:34:15	Boa tarde senhores licitantes, ainda estou analisando as alegações das empresas, logo que tiver uma decisão informo a todos aqui no chat
Sistema	09/08/2023 17:53:13	Sr(s). Fornecedor(es), o Processo nº 033/2023 foi <b>SUSPENSO</b> . Motivo: Senhores licitantes estou diligenciando as alegações das empresas, irei suspender a sessão nesse momento, a reabertura fica marcada para o dia 10 de agosto de 2023 as 10:30h, sintam-se desde já todos notificados . A <b>REABERTURA</b> será no dia 10/08/2023 10:30 (horário de Brasília), para continuação do certame.  Sintam-se todos desde já <b>NOTIFICADOS</b> .
Sistema	10/08/2023 10:33:49	Sr(s). Fornecedor(es), o Processo nº 033/2023 foi <b>REABERTO</b> , para continuação do certame. Sintam-se todos desde já <b>NOTIFICADOS</b> .
Pregoeiro	10/08/2023 11:21:25	Senhores licitantes irei abri o prazo até as 15:00h para que a empresa <b>WORKSERV DESENVOLVIMENTO E COMERCIO DE SOFTWARES LTDA</b> envie documento comprovando que o relógio apresentado no item 01 é certificado pelo INMETRO conforme exigência no termo de referência do edital, sintam-se desde já todos notificados
Pregoeiro	10/08/2023 11:21:50	O prazo para envio da documentação necessária, estará disponível através do módulo - <b>DOCS. LEGAL</b> no rol de menus da Sala de Disputa, do dia 10/08/2023 11:23:00hs até o dia 10/08/2023 15:00:00hs para o(s) fornecedor(es):  <b>WORKSERV DESENVOLVIMENTO E COMERCIO DE SOFTWARES LTDA</b> .
Pregoeiro	10/08/2023 11:24:48	**Retificando Preciso do registro do INMETRO
Sistema	10/08/2023 14:21:27	O fornecedor <b>WORKSERV DESENVOLVIMENTO E COMERCIO DE SOFTWARES LTDA</b> acabou de <b>ENVIAR</b> declaracao_buriticupu_ma_1691688086.pdf no menu <i>Docs. Legal</i> .
Sistema	10/08/2023 15:00:01	O prazo para o fornecedor <b>WORKSERV DESENVOLVIMENTO E COMERCIO DE SOFTWARES LTDA</b> enviar a documentação legal está <b>encerrado</b> .
Pregoeiro	10/08/2023 15:36:55	Boa tarde senhores licitantes irei nesse momento informar o resultado da análise da proposta da empresa <b>WORKSERV DESENVOLVIMENTO E COMERCIO DE SOFTWARES LTDA</b> , sintam-se desde já todos notificados
Pregoeiro	10/08/2023 15:43:11	Após analisar minuciosamente o item 01 da proposta ofertada pela empresa <b>WORKSERV DESENVOLVIMENTO E COMERCIO DE SOFTWARES LTDA</b> , considerando que a mesma não enviou documento comprovando o registro no INMETRO conforme solicitação do pregoeiro, considerando que a empresa teve tempo hábil para apresentação do registro do produto ofertado e mesmo assim não o fez, considerando o artigo 41 da do regramento geral de licitações na qual reza sobre a vinculação ao instrumento convocatório, considerando a Portaria n.º 480, de 15 de dezembro de 2011, considerando que o pregoeiro tem que manter uma atitude totalmente parcial proba e isonômica baseada na legalidades dos atos apresentados durante todo o processo, declaro o item 01 da proposta da empresa <b>WORKSERV DESENVOLVIMENTO E COMERCIO DE SOFTWARES LTDA</b> <b>DESCCLASSIFICADO</b> por não cumprir com os critérios de julgamento do edital, sintam-se desde já todos notificados
Pregoeiro	10/08/2023 15:44:29	Solicito a proposta final a empresa <b>MG CONTROLE DE ACESSO LTDA</b> , 23.938.211/0001-36 conforme item 7.28.2 e item 10.1 do edital
Pregoeiro	10/08/2023 15:44:41	O prazo para envio da proposta final, estará disponível através do módulo - <b>PROPOSTA FINAL</b> no rol de menus da Sala de Disputa, do dia 10/08/2023 15:46:00hs até o dia 10/08/2023 17:46:00hs para o(s) fornecedor(es):  <b>MG CONTROLE DE ACESSO LTDA</b> .
Sistema	10/08/2023 15:49:27	O fornecedor <b>MG CONTROLE DE ACESSO LTDA</b> acabou de <b>ENVIAR</b> proposta_atualizada_item_01_1691693366.pdf no proposta final.
Pregoeiro	10/08/2023 15:52:47	Favor representante da empresa <b>MG CONTROLE DE ACESSO LTDA</b> enviar a proposta final contendo os dois itens

Usuário	Data/Hora	Mensagem
Sistema	10/08/2023 15:59:09	O fornecedor MG CONTROLE DE ACESSO LTDA acabou de ENVIAR proposta_atualizada_1691693948.pdf no proposta final.
Sistema	10/08/2023 16:06:34	O prazo de envio da proposta final para o fornecedor MG CONTROLE DE ACESSO LTDA foi encerrado pelo Pregoeiro(a).
Pregoeiro	10/08/2023 16:06:40	Irei abrir nesse momento prazo para manifestação de recurso administrativo conforme item 11.1 do edital, sintam-se desde já todos notificados
Sistema	10/08/2023 16:44:56	Sr(s). Fornecedor(es), o Processo nº 033/2023 foi <b>SUSPENSO</b> . Motivo: Irei suspender a sessão nesse momento para respeitar o prazo de envio das razões bem como das contrarrazões, a reabertura fica marcada para o dia 21 de agosto de 2023 as 15:00h, sintam-se desde já todos notificados . A <b>REABERTURA</b> será no dia 21/08/2023 15:00 (horário de Brasília), para continuação do certame.  Sintam-se todos desde já NOTIFICADOS.
Sistema	21/08/2023 15:20:00	Sr(s). Fornecedor(es), o Processo nº 033/2023 foi <b>REABERTO</b> , para continuação do certame. Sintam-se todos desde já NOTIFICADOS.
Sistema	21/08/2023 15:37:59	Sr(s). Fornecedor(es), o Processo nº 033/2023 foi <b>SUSPENSO</b> . Motivo: Senhores licitantes ainda estou analisando o recurso e contrarrazão apresentada, irei suspender a sessão e informar o resultado amanhã dia 22 de agosto de 2023 as 15:00h, sintam-se desde já todos notificados . A <b>REABERTURA</b> será no dia 22/08/2023 15:00 (horário de Brasília), para continuação do certame.  Sintam-se todos desde já NOTIFICADOS.
Sistema	22/08/2023 15:00:10	Sr(s). Fornecedor(es), o Processo nº 033/2023 foi <b>REABERTO</b> , para continuação do certame. Sintam-se todos desde já NOTIFICADOS.
Pregoeiro	22/08/2023 15:37:51	Boa tarde senhores irei nesse momento informar o resultado da análise do recurso apresentado bem como da contrarrazão, sintam-se desde já todos notificados
Pregoeiro	22/08/2023 15:43:44	Srs. Licitantes finalizamos o certame, nesse momento irei encerrar a sessão e encaminha o processo a autoridade competente afim de adjudicar o processo a empresa vencedora conforme consta nos autos, logo em breve será enviado através de e-mail ato convocatório para assinatura da ata de registro de preços bem como os contratos administrativos conforme demanda da administração, boa tarde a todos

Nada mais havendo a declarar, foi encerrada a sessão às 15:44:14 horas do dia 22 de Agosto de 2023 cuja ata foi lavada pelo(a) Pregoeiro(a) .

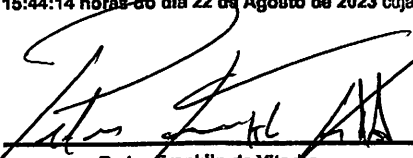
  
Pedro Franklin de Viterbo  
Pregoeiro(a) Oficial

Pedro Franklin de Viterbo  
Pregoeiro Municipal  
Portaria 355/2023

  
JOSEANE FERREIRA ALMEIDA  
Equipe de Apoio

  
MARIA VALDEANE ARAUJO SILVA  
Equipe de Apoio

Autenticação: 6487557897EDC3ED22A29C2F53DE81EE



## MUNICÍPIO DE BURITICUPU/MA



PREGÃO ELETRÔNICO Nº 033/2023  
 PROCESSO LICITATÓRIO 1906001/2023

## TERMO DE ADJUDICAÇÃO

O(a) Homologador do(a) MUNICÍPIO DE BURITICUPU/MA comunica aos interessados e participantes do PREGÃO ELETRÔNICO 033/2023 referente à Registro de preços visando futura e eventual contratação empresa para locação de relógios de pontos com software para coleta e tratamento dos registros de ponto, para apurações de frequência dos servidores públicos efetivos, contratados e terceirizados da Prefeitura Municipal de Buriticupu/MA, que ADJUDICA nos termos do Inciso IX do Art. 17 do Decreto nº 10.024/2019, o objeto do certame a(s) empresa(s):

Fornecedor : MG CONTROLE DE ACESSO LTDA - 23.936.211/0001-36

Lota	Item	Quant.	Un	Marca	Modelo	Unitário Adjudicado	Total Adjudicado	Unitário Orçado	Total Orçado	Econ. R\$
1	1	3.720,00	SERV	SERVICO	SERVICO	R\$ 335,48	R\$ 1.247.985,60	R\$ 337,54	R\$ 1.255.648,80	R\$ 2,06

**Descrição:** Locação Mensal de relógio de ponto eletrônico homologado pelo MTE e INMETRO com no mínimo Display Touch TFT 2.8" 240 X 320 Pixels, que possibilite comunicação direta e automática entre o equipamento e o software, dispensando a instalação de um comunicador. Capacidade de armazenamento de no mínimo 1.000 digitais, que permita conectar o relógio na rede interna do órgão ou na internet. Incluindo instalação e manutenção preventiva e corretiva.

2	1	66.000,00	SERV	SERVICO	SERVICO	R\$ 1,75	R\$ 115.500,00	R\$ 2,34	R\$ 154.440,00	R\$ 0,59
---	---	-----------	------	---------	---------	----------	----------------	----------	----------------	----------

**Descrição:** Locação Mensal de Software licença de sistema de ponto eletrônico com armazenamento em nuvem, que disponibilize o acesso em tempo real de todos os usuários ao sistema possibilitando o download de relatório pelo próprio funcionário; Licença Mensal por funcionário. Incluindo a instalação, treinamento e suporte presencial e remoto.

Subtotal Adjudicado: R\$	Subtotal Orçado: R\$	3,3049 %	R\$ 46.603,20
1.363.485,60	1.410.088,80		

## TOTAL GERAL DO PROCESSO

Total Adjudicado	Total Orçado	Economia %	Economia R\$
R\$ 1.363.485,60	R\$ 1.410.088,80	3,3049 %	46.603,20

Buriticupu - Maranhão, 22 de Agosto de 2023

AFONSO BARROS BATISTA  
 Homologador

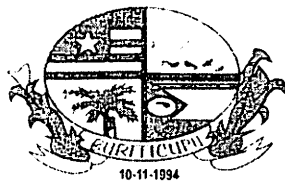

BURITICUPU-MA  
Proc. 006002/2023  
Fls. 1624  
Rubrica

**ESTADO DO MARANHÃO**  
**PREFEITURA MUNICIPAL DE BURITICUPU/MA**  
**CNPJ Nº 01.612.525/0001-40**  
**Rua São Raimundo, nº 01, CEP: 65.393-000, Centro – Buriticupu/MA**

**RESULTADO DE JULGAMENTO DA LICITAÇÃO**  
**PREGÃO ELETRÔNICO Nº 033/2023**

Torno público o resultado do Pregão Eletrônico nº 033/2023, do tipo menor preço por item, visando o Registro de preços visando futura e eventual contratação empresa para locação de relógios de pontos com software para coleta e tratamento dos registros de ponto, para apurações de frequência dos servidores públicos efetivos, contratados e terceirizados da Prefeitura Municipal de Buriticupu/MA, cujo objeto foi adjudicado a empresa: **MG CONTROLE DE ACESSO LTDA inscrita no CNPJ: 23.936.211/0001-36**, com sede na Av. Amazonas, nº 5456, loja 5, Bairro Nova Suíça, CEP 30.421-056, Belo Horizonte – MG, e-mail: [equipedelicitacao@gmail.com](mailto:equipedelicitacao@gmail.com), vencedora do certame no valor total de **R\$ 1.363.485,60 (um milhão, trezentos e sessenta e três mil, quatrocentos e oitenta e cinco reais e sessenta centavos)**, nos termos da Lei nº 10.520, de 17 de julho de 2002, do Decreto Federal nº 10.024, de 20 de setembro de 2019, Decreto Municipal nº 004/2021, Decreto Municipal nº 007/2021, Lei Complementar nº 123, de 14 de dezembro de 2006, aplicando-se, subsidiariamente, a Lei nº 8.666, de 21 de junho de 1993. O Ordenador de Despesas informa ainda, que os autos do Processo se encontram com vistas franqueadas aos interessados a partir da data desta publicação, nos dias úteis no horário de expediente.

**Buriticupu/MA, em 22 de agosto de 2023.**

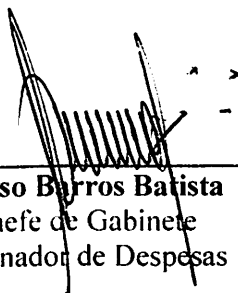
  
\_\_\_\_\_  
**Afonso Barros Batista**  
Chefe de Gabinete  
Ordenador de Despesas



**GABINETE DO PREFEITO - LICITAÇÃO -  
RESULTADO DE JULGAMENTO: RESULTADO DE  
JULGAMENTO DE LICITAÇÃO/2023**

**RESULTADO DE JULGAMENTO DA LICITAÇÃO PREGÃO ELETRÔNICO Nº 033/2023.** Torno público o resultado do Pregão Eletrônico nº 033/2023, do tipo menor preço por item, visando o Registro de preços visando futura e eventual contratação empresa para locação de relógios de pontos com software para coleta e tratamento dos registros de ponto, para apurações de frequência dos servidores públicos efetivos, contratados e terceirizados da Prefeitura Municipal de Buriticupu/MA, cujo objeto foi adjudicado a empresa: **MG CONTROLE DE ACESSO LTDA inscrita no CNPJ: 23.936.211/0001-36**, com sede na Av. Amazonas, nº 5456, loja 5, Bairro Nova Suíça, CEP 30.421-056, Belo Horizonte - MG, e-mail: [cquipedlicitacao@gmail.com](mailto:cquipedlicitacao@gmail.com), vencedora do certame no valor total de **R\$ 1.363.485,60 (um milhão, trezentos e sessenta e três mil, quatrocentos e oitenta e cinco reais e sessenta centavos)**. nos termos da Lei nº 10.520, de 17 de julho de 2002, do Decreto Federal nº 10.024, de 20 de setembro de 2019, Decreto Municipal nº 004/2021, Decreto Municipal nº 007/2021, Lei Complementar nº 123, de 14 de dezembro de 2006, aplicando-se, subsidiariamente, a Lei nº 8.666, de 21 de junho de 1993. O Ordenador de Despesas informa ainda, que os autos do Processo se encontram com vistas franqueadas aos interessados a partir da data desta publicação, nos dias úteis no horário de expediente. **Buriticupu/MA, em 22 de agosto de 2023.** Afonso Barros Batista, Chefe de Gabinete, Ordenador de Despesas.

**GABINETE DO PREFEITO - AVISO - AVISO DE  
HOMOLOGAÇÃO: AVISO DE  
HOMOLOGAÇÃO/2023**

**AVISO DE HOMOLOGAÇÃO PREGÃO ELETRÔNICO Nº 035/2023.** Homologo o resultado da licitação na modalidade Pregão Eletrônico nº 035/2023 do tipo menor preço por item, em favor das empresas: **R R FREITAS GARCIA FARDAMENTOS LTDA inscrita no CNPJ: 35.473.843/0001-90**, com sede na Quadra E, nº 17, Bairro Pedro Simplício, CEP 64.808-020, Floriano - PI, e-mail: [fardamentoecia@hotmail.com](mailto:fardamentoecia@hotmail.com), vencedora do certame no valor total de **R\$ 347.454,00 (trezentos e quarenta e sete mil, quatrocentos e cinquenta e quatro reais)**, **TECIDOS BRAZÃO LTDA inscrita no CNPJ: 18.524.389/0001-30**, com sede na Rua Maranhão, nº 478, Bairro Vila Minas Gerais, CEP 35.500-878, Divinópolis - MG, e-mail: [licitacaotecidosbrazao@gmail.com](mailto:licitacaotecidosbrazao@gmail.com), vencedora do certame no valor total de **R\$ 13.486,00 (treze mil, quatrocentos e oitenta e seis reais)**, objetivando o Registro de Preços para eventual, futura e parcelada aquisição de materiais, tecidos e adereços para organização das festividades em comemoração ao dia da independência do Brasil, para atender as necessidades da Secretaria Municipal de Educação de Buriticupu/MA, Autorizo a execução dos serviços com base nos dispositivos legais de Licitação e encaminhe-se ao Setor de Execução Orçamentária para providenciar o empenho. **Buriticupu - MA, 23 de agosto de 2023.** Afonso Barros Batista, Chefe de Gabinete, Ordenador de Despesas.

**GABINETE DO PREFEITO - NOTIFICAÇÃO -  
EXTRATO DE NOTIFICAÇÃO: EXTRATO DE  
NOTIFICAÇÃO/2023**

**EXTRATO DE NOTIFICAÇÃO EXTRAJUDICIAL. O MUNICÍPIO DE BURITICUPU/MA**, inscrito no CNPJ sob o nº 01.612.525/0001-40, com sede na Rua São Raimundo, nº 01, Centro, Buriticupu/MA, CEP: 65.393-000, por meio da Chefia de Gabinete do Prefeito Municipal, neste ato representado pelo sr. **AFONSO BARROS BATISTA**, portador do CPF/MF nº 187.086.922-20, ordenador de despesas (portaria nº 026/2021), vem **NOTIFICAR** a empresa **G. OLIVEIRA COSTA LTDA**, portadora do CNPJ nº 07.139.089/0001-10, para que, no prazo de 5 (cinco) dias úteis, a contar da intimação, cumpra com os objetos descritos no contrato nº 20230360/2023, oriundo do pregão eletrônico nº 015/2022, sob pena de aplicação das sanções legais cabíveis ao caso. **Buriticupu/MA, 23 de agosto de 2023.** Afonso Barros Batista, Chefe de Gabinete/Ordenador de Despesa.

**GABINETE DO PREFEITO - NOTIFICAÇÃO -  
EXTRATO DE NOTIFICAÇÃO: EXTRATO DE  
NOTIFICAÇÃO/2023**

**EXTRATO DE NOTIFICAÇÃO EXTRAJUDICIAL. O MUNICÍPIO DE BURITICUPU/MA**, inscrito no CNPJ sob o nº 01.612.525/0001-40, com sede na Rua São Raimundo, nº 01, Centro, Buriticupu/MA, CEP: 65.393-000, por meio da Chefia de Gabinete do Prefeito Municipal, neste ato representado pelo sr. **AFONSO BARROS BATISTA**, portador do CPF/MF nº 187.086.922-20, ordenador de despesas (portaria nº 026/2021), vem **NOTIFICAR** a empresa **AZULDATA TECNOLOGIAS EIRELI**, portadora do CNPJ nº 40.143.803/0001-10, para que, no prazo de 5 (cinco) dias úteis, a contar da intimação, cumpra com os objetos descritos no contrato nº 20230258/2023, oriundo do pregão eletrônico nº 025/2022, sob pena de aplicação das sanções legais cabíveis ao caso. **Buriticupu/MA, 22 de agosto de 2023.** Afonso Barros Batista, Chefe de Gabinete/Ordenador de Despesa.

**GABINETE DO PREFEITO - NOTIFICAÇÃO -  
EXTRATO DE NOTIFICAÇÃO: EXTRATO DE  
NOTIFICAÇÃO/2023**

**EXTRATO DE NOTIFICAÇÃO EXTRAJUDICIAL. O MUNICÍPIO DE BURITICUPU/MA**, inscrito no CNPJ sob o nº 01.612.525/0001-40, com sede na Rua São Raimundo, nº 01, Centro, Buriticupu/MA, CEP: 65.393-000, por meio da Chefia de Gabinete do Prefeito Municipal, neste ato representado pelo sr. **AFONSO BARROS BATISTA**, portador do CPF/MF nº 187.086.922-20, ordenador de despesas (portaria nº 026/2021), vem **NOTIFICAR** a empresa **FORT CLEAN - DISTRIBUIDORA EIRELI**, portadora do CNPJ nº 22.525.037/0001-76, para que, no prazo de 5 (cinco) dias úteis, a contar da intimação, cumpra com os objetos descritos no contrato nº 20230366/2023, oriundo do pregão eletrônico nº 016/2023, sob pena de aplicação das sanções legais cabíveis ao caso. **Buriticupu/MA, 22 de agosto de 2023.** Afonso Barros Batista, Chefe de Gabinete/Ordenador de Despesa.



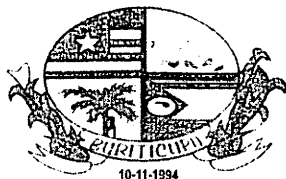

BURITICUPU-MA  
Proc. 1906002 2023  
Fis. 1626  
Rub. AA

ESTADO DO MARANHÃO  
PREFEITURA MUNICIPAL DE BURITICUPU/MA  
CNPJ Nº 01.612.525/0001-40  
Rua São Raimundo, nº 01, CEP: 65.393-000, Centro – Buriticupu/MA

À Assessoria Jurídica do Município de Buriticupu- MA  
Prefeitura Municipal de Buriticupu- MA

Senhor Assessor,

Encaminho em anexo os autos do Processo administrativo nº **1906002/2023**, referente ao Pregão Eletrônico de nº **033/2023**, do tipo menor preço por item, tendo como objeto o Registro de preços visando futura e eventual contratação empresa para locação de relógios de pontos com software para coleta e tratamento dos registros de ponto, para apurações de frequência dos servidores públicos efetivos, contratados e terceirizados da Prefeitura Municipal de Buriticupu/MA, para a devida aprovação deste setor, com o disposto na 10.520/2002, regulamentada pelo Decreto Municipal nº 004/2021, Decreto Municipal nº 007/2021, Lei Complementar nº 123/2006 e alterações dadas pela Lei Complementar nº 147/2014 e pela Lei Complementar nº 155/2016 e aplicando-se subsidiariamente no que couberem a Lei Federal nº 8.666/1993 e demais normas pertinentes à espécie.

Sendo o que dispomos para o momento reiteramos nossos mais sinceros votos de estima e consideração.

Buriticupu - MA, 24 de agosto de 2023.

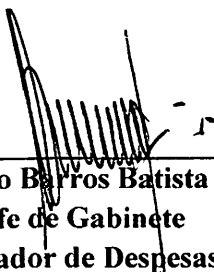
  
\_\_\_\_\_  
Afonso Barros Batista  
Chefe de Gabinete  
Ordenador de Despesas



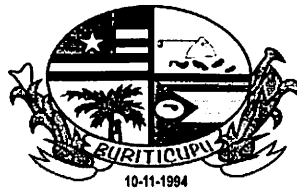

**ESTADO DO MARANHÃO**  
**PREFEITURA MUNICIPAL DE BURITICUPU/MA**  
**CNPJ Nº 01.612.525/0001-40**

**Rua São Raimundo, nº 01, CEP: 65.393-000, Centro – Buriticupu/MA**

BURITICUPU-MA  
Proc. 140.6002 2023  
Fls. 1628  
Rub. JK

Apreciando o resultado do certame, o Ordenador de Despesas realizou a adjudicação dos itens licitados, publicou o resultado de julgamento da licitação e encaminhou o aludido procedimento para esta Assessoria Jurídica do Município para manifestação.

Eis síntese breve, passemos à análise.

## **II-ANÁLISE JURÍDICA**

Primeiramente, cumpre destacar que o edital de abertura da licitação foi devidamente analisado pela assessoria jurídica, a teor do que prescreve o artigo 38, parágrafo único, da Lei nº 8.666/93 e a Lei nº 10.520/02, tendo o mesmo sido considerado em adequação com a legislação Pátria.

Após essa fase, seguiu-se as fases contidas na Lei nº 8.666/93 e na Lei nº 10.520/02, referente à habilitação das empresas licitantes, o julgamento das propostas, o julgamento do recurso administrativo apresentado, a adjudicação e o julgamento do resultado para a posterior contratação da licitante vencedora para a execução do objeto licitado.

## **III-CONCLUSÃO**

Do exposto, restrita aos aspectos jurídicos formais, **OPINO** pelo prosseguimento do feito, ressalvado o juízo de mérito da Administração e os aspectos técnicos, econômicos e financeiros, que escapam à análise jurídica desta Assessoria Jurídica.

Encaminhem-se os autos ao Ordenador de Despesas para conhecimento e adoção das providências cabíveis. Ressalto que a autoridade administrativa deverá zelar pela correta condução do processo administrativo submetido a exame, sendo de sua inteira responsabilidade a observância às normas legais de regência.

SMJ. É o parecer, remeto à apreciação do órgão solicitante para análise e deliberação.

Buriticupu/MA, 24 de agosto de 2023.

**THAUSER**

**BEZERRA**

**THEODORO**

**THAUSER BEZERRA THEODORO**

**Assessor Jurídico**

**Portaria nº 312/2022**

**OAB/MA nº 5859**

Assinado de forma digital

por THAUSER BEZERRA

THEODORO

Dados: 2023.08.24

08:42:27 -03'00'



## MUNICÍPIO DE BURITICUPU/MA



PREGÃO ELETRÔNICO Nº 033/2023  
 PROCESSO LICITATÓRIO 1906001/2023

## TERMO DE HOMOLOGAÇÃO

Após constatada a regularidade dos atos procedimentais, o(a), HOMOLOGA nos termos do Inciso VI do Art. 13 do Decreto nº 10.024/2019, o resultado do procedimento licitatório em epígrafe, cujo objeto é: *Registro de preços visando futura e eventual contratação empresa para locação de relógios de pontos com software para coleta e tratamento dos registros de ponto, para apurações de frequência dos servidores públicos efetivos, contratados e terceirizados da Prefeitura Municipal de Buriticupu/MA*

Fornecedor : MG CONTROLE DE ACESSO LTDA - 23.936.211/0001-36

Lote	Quant.	Un	Marca	Modelo	Unitário Adjudicado	Total Adjudicado	Unitário Orçado	Total Orçado	Econ. %	Economia R\$
1	3.720,00	SERV	SERVICO	SERVICO	R\$ 335,48	R\$ 1.247.985,60	R\$ 337,54	R\$ 1.255.648,80	-	R\$ 2,06

**Descrição:** Locação Mensal de relógio de ponto eletrônico homologado pelo MTE e INMETRO com no mínimo Display Touch TFT 2.8" 240 X 320 Pixels, que possibilite comunicação direta e automática entre o equipamento e o software, dispensando a instalação de um comunicador. Capacidade de armazenamento de no mínimo 1.000 digitais, que permita conectar o relógio na rede interna do órgão ou na internet. Incluindo instalação e manutenção preventiva e corretiva.

Subtotal Lote R\$ 1.247.985,60

2	66.000,00	SERV	SERVICO	SERVICO	R\$ 1,75	R\$ 115.500,00	R\$ 2,34	R\$ 154.440,00	-	R\$ 0,59
---	-----------	------	---------	---------	----------	----------------	----------	-------------------	---	----------

**Descrição:** Locação Mensal de Software licença de sistema de ponto eletrônico com armazenamento em nuvem, que disponibilize o acesso em tempo real de todos os usuários ao sistema possibilitando o download de relatório pelo próprio funcionário; Licença Mensal por funcionário. Incluindo a instalação, treinamento e suporte presencial e remoto.

Subtotal Lote R\$ 115.500,00

Subtotal Adjudicado R\$ 1.363.485,60	Subtotal Orçado: R\$ 1.410.088,80	3,3049 %	R\$ 46.603,20
--------------------------------------	-----------------------------------	----------	---------------

## TOTAL GERAL DO PROCESSO

Total Adjudicado	Total Orçado	Economia %	Economia R\$
R\$ 1.363.485,60	R\$ 1.410.088,80	3,3049 %	46.603,20

Processo homologado conforme parecer emitido pela assessoria jurídica municipal.

HOMOLOGO o presente certame, para que produza seus jurídicos e legais efeitos.

Buriticupu-MA, 24 de Agosto de 2023

AFONSO BARROS BATISTA

Homologador

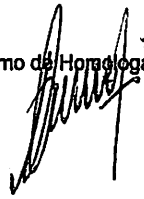

BURITICUPU-MA  
Proc. nº 006002/2023  
Fis. nº 1630  
Rubrica

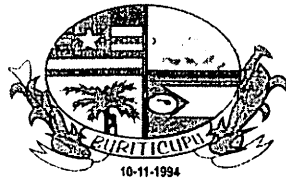

BURITICUPU-MA  
Proc. 006002/2023  
Fis. 1631  
Rub. JK

**ESTADO DO MARANHÃO**  
**PREFEITURA MUNICIPAL DE BURITICUPU/MA**  
**CNPJ Nº 01.612.525/0001-40**  
**Rua São Raimundo, nº 01, CEP: 65.393-000, Centro – Buriticupu/MA**

**AVISO DE HOMOLOGAÇÃO**  
**PREGÃO ELETRÔNICO Nº 033/2023**

Homologo o resultado da licitação na modalidade Pregão Eletrônico nº 033/2023 do tipo menor preço por item, em favor da empresa: **MG CONTROLE DE ACESSO LTDA inscrita no CNPJ: 23.936.211/0001-36**, com sede na Av. Amazonas, nº 5456, loja 5, Bairro Nova Suissa, CEP 30.421-056. Belo Horizonte – MG, e-mail: [equipedelicitacao@gmail.com](mailto:equipedelicitacao@gmail.com), vencedora do certame no valor total de **R\$ 1.363.485,60 (um milhão, trezentos e sessenta e três mil, quatrocentos e oitenta e cinco reais e sessenta centavos)**, objetivando o Registro de preços visando futura e eventual contratação empresa para locação de relógios de pontos com software para coleta e tratamento dos registros de ponto, para apurações de frequência dos servidores públicos efetivos, contratados e terceirizados da Prefeitura Municipal de Buriticupu/MA, Autorizo o a execução dos serviços com base nos dispositivos legais de Licitação e encaminhe-se ao Setor de Execução Orçamentária para providenciar o empenho.

Buriticupu - MA, 24 de agosto de 2023.

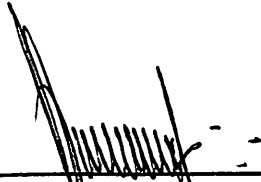
  
\_\_\_\_\_  
**Afonso Barros Batista**  
**Chefe de Gabinete**  
**Ordenador de Despesas**

**GABINETE DO PREFEITO - AVISO - AVISO DE HOMOLOGAÇÃO: AVISO DE HOMOLOGAÇÃO/2023**

**AVISO DE HOMOLOGAÇÃO PREGÃO ELETRÔNICO Nº 033/2023.** Homologo o resultado da licitação na modalidade Pregão Eletrônico nº 033/2023 do tipo menor preço por item, em favor da empresa: **MG CONTROLE DE ACESSO LTDA inscrita no CNPJ: 23.936.211/0001-36**, com sede na Av. Amazonas, nº 5456, loja 5, Bairro Nova Suissa, CEP 30.421-056, Belo Horizonte – MG, e-mail: [equipedelicitacao@gmail.com](mailto:equipedelicitacao@gmail.com), vencedora do certame no valor total de **R\$ 1.363.485,60 (um milhão, trezentos e sessenta e três mil, quatrocentos e oitenta e cinco reais e sessenta centavos)**, objetivando o Registro de preços visando futura e eventual contratação empresa para locação de relógios de pontos com software para coleta e tratamento dos registros de ponto, para apurações de frequência dos servidores públicos efetivos, contratados e terceirizados da Prefeitura Municipal de Buriticupu/MA, Autorizo o a execução dos serviços com base nos dispositivos legais de Licitação e encaminhe -se ao Setor de Execução Orçamentária para providenciar o empenho. Buriticupu - MA, 24 de agosto de 2023. **Afonso Barros Batistam, Chefe de Gabinete, Ordenador de Despesas.**

BURITICUPU-MA  
Proc. 1006009 2023  
Fls. 1632  
Rub. AA

