

ESTADO DO MARANHÃO  
PREFEITURA MUNICIPAL DE BURITICUPU/MA  
CNPJ Nº 01.612.525/0001-40

Rua São Raimundo, nº 01, CEP: 65.393-000, Centro – Buriticupu/MA

BURITICUPU-MA  
Proc. 007/2023  
Fls. 3001  
Rub. 1

## JUNTADA DE PROPOSTAS DE PREÇOS FINAIS

Junto aos autos do processo licitatório nº 011/2023, na modalidade PREGÃO ELETRÔNICO, as **PROPOSTAS DE PREÇOS FINAIS** apresentadas para o presente certame.

BURITICUPU - MA. em 09 de junho de 2023.

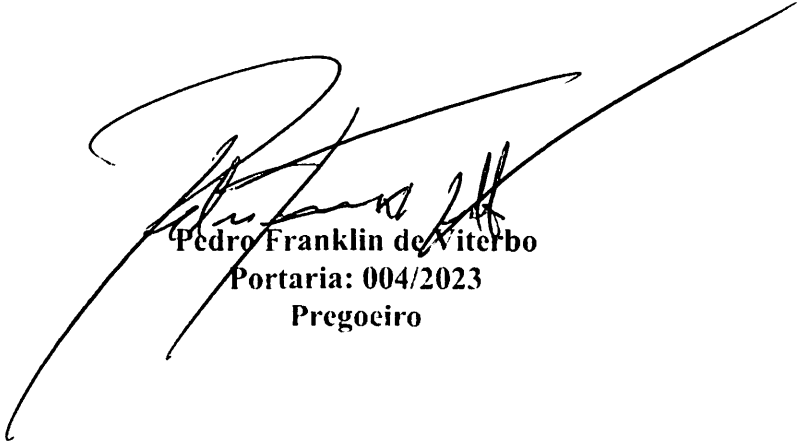
  
Pedro Franklin de Viterbo  
Portaria: 004/2023  
Pregoeiro

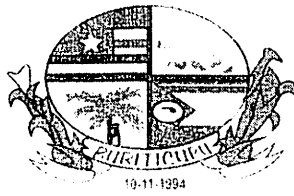

**ESTADO DO MARANHÃO**  
**PREFEITURA MUNICIPAL DE BURITICUPU/MA**  
**CNPJ Nº 01.612.525/0001-40**

**Rua São Raimundo, nº 01, CEP: 65.393-000, Centro – Buriticupu/MA**

BURITICUPU-MA  
Proc. 0107001 2023  
Fis. 9007  
Rub. P

Processo Administrativo nº 2402001/2023  
Modalidade: Pregão Eletrônico nº 011/2023  
Tipo: Menor Preço por Item

Objeto: Registro de Preços para futura, eventual e parcelada aquisição de materiais permanentes, eletroeletrônicos e mobiliários, destinados a atender as necessidades das Secretarias Municipais de Buriticupu - MA.

**PROPOSTA DE PREÇOS FINAL:**

**P R D E O S O U Z A**  
**CNPJ: 44.158.982/0001-10**

BURITICUPU - MA, em 09 de junho de 2023

P R DE O SOUZA

Rua: Avenida Reginaldo Gomes de Sousa, N.º 891, Altamira, Barra do Corda - MA CEP: 65.950-000

Telefone: (99) 98450-0320

CNPJ: 44.158.982/0001-10 IE: 127323147 IM: 5776

Email: pauloricardocn19@gmail.com

BURITICUPU-MA  
Proc. 1107001 2023  
Fls. 2003  
Rub. 10

Ao Órgão MUNICÍPIO DE BURITICUPU/MA. Pregão Eletrônico N° 11/2023. Apresentamos nossa proposta de preços.

**Lote: 24**

24	LIQUIDIFICADOR - 550W - 34,4X22X22CM - COM CORPO EM PLÁSTICO RESISTENTE - 5 VELOCIDADES - 1,5L - JARRA ACRÍLICA - TAMPA DOSADORA. MARCA: AGRATTO MODELO: 550W	UNIDADE	34,00	135,51	4.607,34
----	---	---------	-------	--------	----------

Valor total do grupo: 4.607,34

**Lote: 25**

25	LIQUIDIFICADOR SEMI INDUSTRIAL, CAPACIDADE 4 LITROS, CORPO EM ALUMÍNIO POLIDO, COPOS, FACAS E TAMPAS E PARTES MÓVEIS CONFECCIONADAS EM AÇO INOXIDÁVEL, MEDINDO APROXIMADAMENTE 25X61 CM-BIVOLT (110/220V). MARCA: FAK MODELO: 4L	UNIDADE	38,00	523,59	19.896,42
----	--	---------	-------	--------	-----------

Valor total do grupo: 19.896,42

**Lote: 26**

26	LIQUIDIFICADOR INDUSTRIAL DE ALTA ROTAÇÃO, CAPACIDADE DE 8 LITROS, BIVOLT. MARCA: KD ELETRO MODELO: 8L	UNIDADE	77,00	684,50	52.706,50
----	--	---------	-------	--------	-----------

Valor total do grupo: 52.706,50

**Lote: 47**

47	TV LCD 32 - MODELO 32CS460, CONVERSOR DIGITAL, DIVX HD, 2 HDMI, USB, XD ENGINE, PAINEL IPS, SMART ENERGY SAVING PLUS, SIMPLINK, INTELLIGENT SENSOR TEMPO DE RESPOSTA: 32: 8MS ÁUDIO: ESTÉREO/SAP POTÊNCIA: 10W CLEAR VOICE II INFINITE SURROUND SYSTEM - RESOLUÇÃO: 1366 X 768 PIXELS (32) FORMATO TELA: 16:9 ÂNGULO DE VISÃO: 178° X 178° BRILHO 32.450 CD/M2 CONTRASTE: 70.000:1, COR PRETA. MARCA: PHILCO MODELO: 32"	UNIDADE	40,00	1.249,50	49.980,00
----	--	---------	-------	----------	-----------

Valor total do grupo: 49.980,00

**Lote: 50**

50	VENTILADOR DE PAREDE LUXO, 110/220V, NA COR PRETA, COM GRADE CROMADA, COM TRÊS PÁS, VELOCIDADE MÍNIMA DE 220RPM, DIÂMETRO DE GRADE 60CM, ÁREA DE VENTILAÇÃO DE NO MÍNIMO 40M2, CHAVE LIGA/DESLIGA, MATERIAL DE FIXAÇÃO NA PAREDE DE AÇO, COM GARANTIA MÍNIMA DE 02 ANOS. MARCA: VENTISOL MODELO: PAREDE 60CM	UNIDADE	315,00	196,50	61.897,50
----	--	---------	--------	--------	-----------

Valor total do grupo: 61.897,50

P R DE O SOUZA

Rua: Avenida Reginaldo Gomes de Sousa, N.º 891, Altamira, Barra do Corda - MA CEP: 65.950-000

Telefone: (99) 98450-0320

CNPJ: 44.158.982/0001-10 IE: 127323147 IM: 5776

Email: pauloricardocn19@gmail.com

BURITICUPU-MA  
Proc. 1102001 2023  
Fls. 3004  
Rub. 11

Ao Órgão MUNICÍPIO DE BURITICUPU/MA. Pregão Eletrônico N° 11/2023. Apresentamos nossa proposta de preços.

Item	Descrição	Unidade	Qtd	RS/Unidade	
<b>Lote: 57</b>					
57	BEBEDOURO ÁGUA - GARRAFÃO, MATERIAL AÇO INOXIDÁVEL, TIPO TORRE, CAPACIDADE 20 L, VOLTAGEM 220, FREQUÊNCIA 60, SAÍDA ÁGUA NATURAL E GELADA, CARACTERÍSTICAS ADICIONAIS 2 TORNEIRAS, SERPENTINA, MANGUEIRA. <b>MARCA: LIBELL</b> <b>MODELO: MASTER CGA 220V</b>	UNIDADE	42,00	659,50	27.699,00
				<b>Valor total do grupo:</b>	<b>27.699,00</b>
<b>Lote: 71</b>					
71	BEBEDOURO ÁGUA - GARRAFÃO, MATERIAL AÇO INOXIDÁVEL, TIPO TORRE, CAPACIDADE 20 L, VOLTAGEM 220, FREQUÊNCIA 60, SAÍDA ÁGUA NATURAL E GELADA, CARACTERÍSTICAS ADICIONAIS 2 TORNEIRAS, SERPENTINA, MANGUEIRA. <b>MARCA: LIBELL</b> <b>MODELO: MASTER CGA 220V</b>	UNIDADE	126,00	711,50	89.649,00
				<b>Valor total do grupo:</b>	<b>89.649,00</b>
				<b>Valor total das propostas:</b>	

O valor total dessa proposta é de R\$306.435,76 (trezentos e seis mil e quatrocentos e trinta e cinco reais e setenta e seis centavos).

### Dados Comerciais:

Banco: 756 - SICCOOB

Conta: 12.565-2

Agencia: 4436-9

Validade da proposta: 60 (sessenta) dias, a contar da data de sua apresentação.

Prazo de pagamento: 30 (trinta) dias, após a prestação dos fornecimentos, desde que não haja fator impeditivo provocado pela CONTRATADA, mediante a apresentação de Nota Fiscal, devidamente atestada por servidor competente, acompanhada da respectiva Ordem de Fornecimento e das certidões de regularidade fiscal.

Local de entrega: Secretaria solicitante, no seu endereço ou em outro local previamente determinado pela mesma, mediante Ordem de Fornecimento.

OBJETO: Registro de Preços para eventual, futura e parcelada aquisição de produtos para distribuição gratuita a famílias carentes do Município de Buriticupu/MA, conforme condições, quantidades e exigências estabelecidas neste Edital e seus anexos.

Declaro que nos preços indicados na planilha de preços acima, estão incluídos todos os custos, benefícios, encargos, tributos e demais contribuições pertinentes.

Declaro conhecer a legislação de regência desta licitação e que os produtos serão fornecidos de acordo com as condições estabelecidas neste Edital e seus anexos, que conhecemos e aceitamos em todos os seus termos.

Declaro que entregaremos os produtos licitados no prazo máximo de 5 (cinco) dias uteis, contados do recebimento da Ordem de Fornecimento.

Declaro que providenciaremos a substituição do(s) produto(s) rejeitado(s) no todo ou em parte pela contratante, na hipótese de não conformidade com as especificações exigidas no Anexo I - Termo de Referência, quando do seu recebimento provisório, no prazo de até 02 (dois)

### Observações:

Responsável pela assinatura do Contrato

PAULO RICARDO DE OLIVEIRA SOUZA

RG 038373362009-1

CPF 604.869.363-09

Barra do Corda/MA, 9 de Junho de 2023



P R DE O SOUZA  
Rua: Avenida Reginaldo Gomes de Sousa, N.º 891, Altamira, Barra do Corda - MA CEP: 65.950-000  
Telefone: (99) 98450-0320  
CNPJ: 44.158.982/0001-10 IE: 127323147 IM: 5776  
Email: pauloricardocn19@gmail.com

**Representante Legal**

BURITICUPU, MA  
Proc. 200201 2023  
Fis. 3003  
Rub. P

PAULO RICARDO DE OLIVEIRA SOUZA  
RG:038373362009-1 CPF:604.869.363-09



BURITICUPU-MA  
Proc. MOJOP, 2023  
Fls. 306  
Rub. A

## DADOS DE ASSINATURA

O documento acima foi assinado digitalmente e está em conformidade com a Resolução CC ICP-Brasil nº 180, de 18 de fevereiro de 2001.  
Para verificar a assinatura, visite o site <https://verificador.it.gov.br> e selecione este arquivo.

O(s) certificado(s) utilizado(s) para assinatura em 09/06/2023 11:28:25 é(são):

Nome: **P R DE O SOUZA**  
CPF: 44.158.982/0001-10  
Data: 09/06/2023 11:28:25

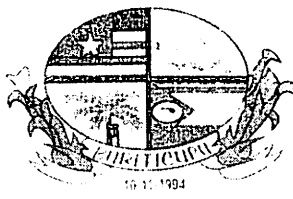

BURITICUPU-MA  
Proc. 2402001 2023  
Fis. 3007  
Rub. 0

**ESTADO DO MARANHÃO**  
**PREFEITURA MUNICIPAL DE BURITICUPU/MA**  
**CNPJ Nº 01.612.525/0001-40**

**Rua São Raimundo, nº 01, CEP: 65.393-000, Centro – Buriticupu/MA**

Processo Administrativo nº 2402001/2023  
Modalidade: Pregão Eletrônico nº 011/2023  
Tipo: Menor Preço por Item

Objeto: Registro de Preços para futura, eventual e parcelada aquisição de materiais permanentes, eletroeletrônicos e mobiliários, destinados a atender as necessidades das Secretarias Municipais de Buriticupu – MA.

## **PROPOSTA DE PREÇOS FINAL:**

**V.R COSTA LTDA**  
**CNPJ: 48.478.076/0001-53**

BURITICUPU - MA, em 09 de junho de 2023

**ATA DE LICITAÇÃO Nº 001/2023**

PREFEITURA MUNICIPAL DE BURITICUPU/MA  
 COMISSÃO PERMANENTE DE LICITAÇÃO - CPL  
 PROCESSO ADMINISTRATIVO Nº 2402001/2023  
 PREGÃO ELETRÔNICO SRP Nº 011/2023  
 HORAS: 09:00 DATA: 02/05/2023

**BURITICUPU-MA**  
 Proc. 001/2023  
 Fls. 3008  
 Rub. P

IDENTIFICAÇÃO DA PROPONENTE:  
 RAZÃO SOCIAL: V. R COSTA LTDA NOME FANTAZIA: MIRANTE INDUSTRIA  
 CNPJ: 21.111.336/0001-00 INSCRIÇÃO ESTADUAL Nº 19.546.778-7 INSCRIÇÃO MUNICIPAL: 450.781-9  
 ENDEREÇO: ESTRADA DA FAZENDA SOARES KM 2 S/N, POVOADO BOA FE BAIRRO: ZONA RURAL CEP: 64099-899 TERESINA - PI  
 FONE/FAX: (086)3225.2252/99551-3153 E-MAIL: miranteindustria@outlook.com  
 BANCO DA PROPONENTE: BANCO DO BRASIL AGÊNCIA Nº 3506-8 CONTA CORRENTE Nº. 35407-4 OPTANTE PELO SIMPLES? SIM ( ) NÃO ( X )

IDENTIFICAÇÃO DO REPRESENTANTE LEGAL PARA ASSINATURA DO CONTRATO:  
 NOME: VIVIANE RIBEIRO COSTA RG Nº 3.221.166 SSP-PI CPF Nº 055.032.253-17 NACIONALIDADE: BRASILEIRA ESTADO CIVIL: SOLTEIRA  
 PROFISSÃO/ CARGO: TITULAR/ADMINISTRADOR TELEFONE: (086)98875-9293(86) 99551-3153  
 ENDEREÇO: RUA LUCILIO AVELINO Nº 430 BAIRRO: AGUA MINERAL TERESINA-PI CEP: 64.006-250 E-mail: miranteindustria@outlook.com

Tendo examinado minuciosamente as normas específicas do Pregão Eletrônico n.º 011/2023, cujo objeto é o Registro de Preços para futura, eventual e parcelada aquisição de materiais permanentes, eletroeletrônicos e mobiliários, destinados a atender as necessidades das Secretarias Municipais de Buriticupu - MA, conforme as especificações constantes do Anexo I do Edital - Termo de Referência, e após tomar conhecimento de todas as condições lá estabelecidas, passamos a formular a seguinte proposta:

**OBJETO:**

Registro de Preços para futura, eventual e parcelada aquisição de materiais permanentes, eletroeletrônicos e mobiliários, destinados a atender as necessidades das Secretarias Municipais de Buriticupu - MA

**PROPOSTA DE PREÇOS ADEQUADA**

	DESCRIÇÃO	UND	QUANT	MARCA/MODELO	V.UNIT	V.TOTAL	
43	Roupeiro de aço para vestiários com 08 compartimentos, confeccionado em chapa de aço 24/26, pintura epóxi de alta resistência, com fechaduras para cadeado, dimensões mínimas: 1,90m de altura x 1,35m de largura e 0,40m de profundidade.	UND	40	V R Costa/Mirante Industria/ARR	R\$ 750,00	setecentos e cinquenta reais	R\$ 30.000,00 trinta mil reais
55	Arquivo de aço 4 gaveteiros, possui sistema de encaixe por deslizamento, para pastas suspensas, com dimensões de 1,35 x 0,42, produzido com chapa de aço 24/26mm, fechadura com travamento.	UND	41	V R Costa/Mirante Industria/ARQ-04	R\$ 735,00	setecentos e trinta e cinco reais	R\$ 30.135,00 trinta mil, cento e trinta e cinco reais
66	Armário em aço com duas portas com 4 prateleiras internas reforçadas, reguláveis portas de abrir com maçaneta e chaves. Sistema de fechamento nas extremidades da porta por meio de varão conectado à fechadura tipo Yale ou a maçaneta. Com 2 chaves. Em chapa de aço tratada com antiferrugens por fosforização e pintura epóxi-pó por processo eletrostático Tamanho aproximado Altura 1,98m x Largura 0,90m x Profundidade 0,40m.	UND	110	V R Costa/Mirante Industria/ARM-05	R\$ 880,00	oitocentos e oitenta reais	R\$ 96.800,00 noventa e seis mil e oitocentos reais
69	Arquivo de aço 4 gaveteiros, possui sistema de encaixe por deslizamento, para pastas suspensas, com dimensões de 1,35 x 0,42, produzido com chapa de aço 24/26mm, fechadura com travamento.	UND	124	V R Costa/Mirante Industria/ARQ-04	R\$ 744,00	setecentos e quarenta e quatro reais	R\$ 92.256,00 noventa e dois mil, duzentos e cinquenta e seis reais
<b>VALOR TOTAL</b>					<b>R\$ 249.191,00</b>	<b>duzentos e quarenta e nove mil, cento e noventa e um reais</b>	

- DECLARO QUE NOS PREÇOS INDICADOS NA PLANILHA DE PREÇOS ACIMA, ESTÃO INCLUIDOS TODOS OS CUSTOS, BENEFÍCIOS, ENCARGOS, TRIBUTOS E DEMAIS CONTRIBUIÇÕES PERTINENTES.
- DECLARO CONHECER A LEGISLAÇÃO DE REGÊNCIA DESTA LICITAÇÃO E QUE OS PRODUTOS SERÃO FORNECIDOS DE ACORDO COM AS CONDIÇÕES ESTABELECIDAS NESTE EDITAL E SEUS ANEXOS, Q JE CONHECEMOS E ACEITAMOS EM TODOS OS SEUS TERMOS.
- PRAZO DE VALIDADE DESTA PROPOSTA É DE 60 (SESSENTA) DIAS, CONTADOS DA DATA DE ABERTURA, CONFORME PREVISTO NO PREÂMBULO DO EDITAL DO PREGÃO ELETRÔNICO Nº. 011/2023.
- DECLARO QUE ENTREGAREMOS OS PRODUTOS LICITADOS NO PRAZO MÁXIMO DE 10 (DEZ) DIAS ÚTEIS, CONTADOS DO RECEBIMENTO DA ORDEM DE FORNECIMENTO. OS PRODUTOS SERÃO ENTREGUES NO ENDEREÇO DA SECRETARIA SOLICITANTE, OU EM OUTRO LOCAL PREVIAMENTE DETERMINADO PELA MESMA.
- DECLARO QUE PROVIDENCIAREMOS A SUBSTITUIÇÃO DO(S) PRODUTO(S) REJEITADO(S) NO TODO OU EM PARTE PELA CONTRATANTE, NA HIPÓTESE DE NÃO CONFORMIDADE COM AS ESPECIFICAÇÕES EXIGIDAS NO ANEXO I - TERMO DE REFERÊNCIA, QUANDO DO SEU RECEBIMENTO PROVISÓRIO, DENTRO DO PRAZO DETERMINADO PELA SECRETARIA SOLICITANTE, CONTADOS A PARTIR DA NOTIFICAÇÃO OFICIAL FEITA PELO GESTOR/FISCAL DA CONTRATAÇÃO, SEM QUALQUER CUSTO PARA A CONTRATANTE.
- DECLARO QUE NÃO POSSUI COMO SÓCIO, GERENTE E DIRETORES, SERVIDORES DA PREFEITURA MUNICIPAL DE BURITICUPU MA, E AINDA CÔNJUGE, COMPANHEIRO OU PARENTE ATÉ TERCEIRO GRAU
- O PAGAMENTO SERÁ EFETUADO EM ATÉ 30 (DIAS), APÓS A APRESENTAÇÃO DA RESPECTIVA NOTA FISCAL/FATURA, DEVIDAMENTE ATESTADOS PELO SETOR COMPETENTE.
- DECLARO QUE TENHO CONHECIMENTO DE TODAS AS REGRAS FIXADAS NO EDITAL E QUE OS PRODUTOS APRESENTADOS NA SUA PROPOSTA SERÃO ENTREGUES NO MUNICÍPIO DE BURITICUPU - MA NO PRAZO FIXADO NO EDITAL E POSSUEM GARANTIA DE 12 (DOZE) MESES CONTADOS DO RECEBIMENTO DOS MATERIAIS PELO MUNICÍPIO.
- DECLARA QUE A EMPRESA DISPÕE DE ESCRITÓRIO PRÓPRIO, DOTADO DE INSTALAÇÕES, RECURSOS HUMANOS E MOBILIÁRIOS PERTINENTES AS SUAS ATIVIDADES.
- PROCEDENCIA: NACIONAL.

TERESINA - PI 09 DE JUNHO DE 2023

V R COSTA  
 LTDA: 2111133600  
 0100

V. R. COSTA LTDA (MIRANTE INDUSTRIA)  
 VIVIANE RIBEIRO COSTA  
 TITULAR/ADMINISTRADORA  
 RG: 3.221.166 SSP/PI CPF: 055.032.253-17



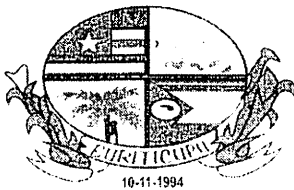

**ESTADO DO MARANHÃO**  
**PREFEITURA MUNICIPAL DE BURITICUPU/MA**  
**CNPJ Nº 01.612.525/0001-40**

Rua São Raimundo, nº 01, CEP: 65.393-000, Centro – Buriticupu/MA

BURITICUPU-MA  
Proc. 2402001 2023  
Fls. 7 2009  
Rub. 70

Processo Administrativo nº 2402001/2023  
Modalidade: Pregão Eletrônico nº 011/2023  
Tipo: Menor Preço por Item

Objeto: Registro de Preços para futura, eventual e parcelada aquisição de materiais permanentes, eletroeletrônicos e mobiliários, destinados a atender as necessidades das Secretarias Municipais de Buriticupu – MA.

**PROPOSTA DE PREÇOS FINAL:**

**BT COMÉRCIO INTELIGENTE**  
**LTDA**  
**CNPJ: 45.329.312/0001-81**

BURITICUPU - MA, em 09 de junho de 2023

**BT COMÉRCIO**

BURITICUPU-MA  
 Proc. MO 2001 2023  
 Fis. 3010  
 Rub. 0

**PREGÃO ELETRÔNICO 11/2023****Para:** MUNICIPIO DE BURITICUPU**Data:** 09/06/2023

**BT COMÉRCIO INTELIGENTE LTDA** sediada à Avenida Setecentos, nº s/n, Sala 04 Galpão 17 - Módulos 13 e 14, Terminal Intermodal da Serra, Serra/ES, CEP 29161-414, inscrita no CNPJ sob o nº 45.329.312/0001-81 vêm, por intermédio de seu representante legal e administrador, Sr(a). Lucas Griebeler Sandi, CPF 091.465.579-54, RG: 6260676 SSP SC.

Responsável pela assinatura do contrato: Sócio, Sr. Lucas Griebeler Sandi, inscrito no CPF sob nº 091.465.579-54, portadora da Carteira de Identidade nº 09146557954, SSP - SC, residente e domiciliada na Rua Orlando Ribeiro Schmidt, nº 100, Casa 08, Lages, Santa Catarina, CEP: 88.512-345. -- Dados bancários: Banco Inter 077 - Agência 0001 - C/c: 19090625-1 -- E-mail: licitacao.btcomercio@gmail.com - Telefone de Contato: Licitação: (49) 99132-9784 - Vendas, pedidos e entregas: (49) 99124-5799.

**PROPOSTA DE PREÇOS**

ITEM	DESCRIÇÃO	UNID	QTD	FABRICANTE/MARCA/LINHA/MODELO	PREÇO EM REAIS	
					UNITARIO	TOTAL
<b>LOTE 20</b>						
1	Fogão a gas, modelo inox, com 6 bocas e com forno.	Unidade	41	CLARICE / CLARICE / Delicato / 6Q Branco	R\$ 1.012,84 (um mil, doze reais e oitenta e quatro centavos)	RS 41.526,44 (quarenta e um mil, quinhentos e vinte e seis reais e quarenta e quatro centavos)
<b>VALOR TOTAL LOTE 20</b>						RS 41.526,44 (quarenta e um mil, quinhentos e vinte e seis reais e quarenta e quatro centavos)
<b>VALOR TOTAL</b>						RS 41.526,44 (quarenta e um mil, quinhentos e vinte e seis reais e quarenta e quatro centavos)

**PRAZO DE VALIDADE DA PROPOSTA:** 60 (sessenta) dias, a contar da data de sua apresentação.

**PRAZO DE ENTREGA DO MATERIAL:** 10 (dez) dias uteis após a solicitação, mediante Ordem de Fornecimento.

**PRAZO DE PAGAMENTO:** 30(trinta) dias, após a prestação dos fornecimentos.

**PRAZO DE GARANTIA DO PRODUTO:** conforme exigência do edital e/ou conforme prazo da fabricante, caso maior.

Lucas Griebeler Sandi

BT COMÉRCIO INTELIGENTE LTDA - CNPJ nº 45.329.312/0001-81 - Representante Legal: Lucas Griebeler Sandi - Endereço: Avenida Setecentos, s/n, sala 04, galpão 17, módulos 13 e 14, Terminal Intermodal da Serra, Serra/ES, CEP: 29.161-414 - Inscricao Estadual: 188860498 - Inscricao Municipal: 4756721 - E-mail: [licitacao@btcomercio.com.br](mailto:licitacao@btcomercio.com.br) - Telefone de Contato: Licitação: (49) 99132-9784 - Vendas/Entregas: (49) 99124-5799.



BURITICUPU-MA  
 Proc. 2023001 2023  
 Fls. 3011  
 Rub. P

Observação:

Declaro que nos preços indicados na planilha de preços acima, estão incluídos todos os custos, benefícios, encargos, tributos e demais contribuições pertinentes.

Declaro que providenciaremos a substituição do(s) produto(s) rejeitado(s) no todo ou em parte pela contratante, na hipótese de não conformidade com as especificações exigidas no Anexo I - Termo de Referência, quando do seu recebimento provisório.

Declaro conhecer a legislação de regência desta licitação e que os produtos serão fornecidos de acordo com as condições estabelecidas neste Edital e seus anexos, que conhecemos e aceitamos em todos os seus termos.

Declara para fins de participação que:

- As mercadorias ofertadas atendem todas as especificações exigidas no Edital.
- Os preços indicados contemplam todos os custos diretos e indiretos incorridos na data da apresentação desta proposta incluindo, entre outros: tributos, encargos sociais, material, despesas administrativas, seguro, frete e lucro.
- Cumpre as condições estabelecidas para efeito de habilitação, nos termos do disposto no inciso VII, do artigo 4º da Lei 10.520/02, de 17 de julho de 2002;
- Para fins do disposto no inciso V do art. 27 da Lei no 8.666, de 21/06/1993, acrescido pela Lei no 9.854, de 27/10/1999, não emprega menor de dezoito anos em trabalho noturno, perigoso ou insalubre e não emprega menor de dezesseis anos. Encontrando-se em situação regular perante o Ministério do Trabalho, no que se refere à observância do disposto no inciso XXXIII do artigo 7º da Constituição Federal.
- Não pesa contra si declaração de inidoneidade, expedida em face de inexecução total ou parcial de contratos com outros entes públicos, nos termos do artigo 87, inciso IV e artigo 88, inciso III da Lei 8.666/93, em atendimento ao artigo 97 da referida Lei;
- Não possuir parentesco até o 3º grau civil, afim ou consanguíneo, com qualquer servidor ou ocupante de função de confiança no MUNICÍPIO, podendo vir a responder às medidas cabíveis em direito em caso de falsidade;
- Não haver em seu quadro societário nenhum sócio majoritário que esteja impedido de contratar com o poder público por aplicação do art. 12, incisos I, II e III, cumulado com os arts. 9 a 11, da Lei 8.429, de 02 de junho de 1992, assim como, caso venha a ser declarado vencedor da licitação acima referida, com a consequente assinatura do contrato, me comprometo a comunicar o Poder Público caso haja o impedimento acima supervenientemente à assinatura do contrato;
- Não tem conhecimento, no momento, da participação de servidor ou dirigente de órgão ou

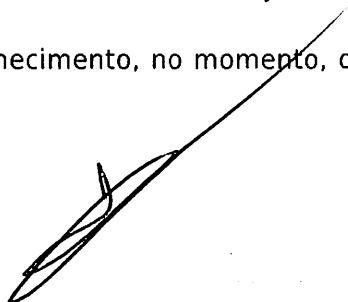

Lucas Griebeler Sand  
 Representante Legal

BT COMÉRCIO INTELIGENTE LTDA – CNPJ: 45.329.312/0001-81 – Representante Legal: Lucas Griebeler Sand -  
 Endereço: Avenida Belisarios, s/n, sala 04, galpão 17, módulos 10 e 11, Terminal Intermodal da Serra, Serra/ES.  
 CEP: 29.107-414 – Inscrição Estadual: 083800438 – Inscrição Municipal: 4756721 – E-mail:  
[licitacao@btcominteligente.com](mailto:licitacao@btcominteligente.com) – Telefone: Curitiba: (41) 99132-9734 – Vendas/Entregas: (49) 98101-0620.

BURITICUPU-MA  
 Proc. 2017/01 2023  
 Fis. 2017  
 Rub. P

## BT COMÉRCIO

entidade contratante ou responsável pela licitação, consoante inciso III do art. 9º da Lei 8.666/93 e Diplomas Complementares e, que está ciente da obrigatoriedade de denunciar qualquer irregularidade que porventura venha a acontecer;

- Nos termos do art. 9º, da Lei nº 8.666/93, não possui como sócio ou procurador, servidor público efetivo ou não, ainda que licenciado do cargo, nem mantém vínculo de qualquer espécie com Órgãos de Natureza Público, bem como, não é pessoa terceirizada cuja atividade esteja relacionada com os setores de compras, jurídico, contábil, financeiro ou qualquer outro setor cujo objeto licitado seja afeto.
- Examinou o presente Edital e seus anexos, e que concorda com seu conteúdo e submete-se a todas as exigências estabelecidas no mesmo, e que a proposta apresentada está em conformidade com as exigências editalícias;
- Sob as penas da lei, em especial o art. 299 do Código Penal Brasileiro, que a proposta apresentada para participar desta licitação foi elaborada de maneira independente o conteúdo da proposta não foi, no todo ou em parte, direta ou indiretamente, informado, discutido ou recebido de qualquer outro participante potencial ou de fato desta licitação por qualquer meio ou por qualquer pessoa; a intenção de apresentar a proposta elaborada para participar da licitação não foi informada, discutida ou recebida de qualquer outro participante potencial ou de fato desta licitação, por qualquer meio ou por qualquer pessoa; que não tentou, por qualquer meio ou por qualquer pessoa, influir na decisão de qualquer outro participante quanto a participar ou não da referida licitação; que o conteúdo da proposta apresentada para participar da licitação não será, no todo ou em parte, direta ou indiretamente, comunicado ou discutido com qualquer outro participante antes da adjudicação do objeto da referida licitação; que o conteúdo da proposta apresentada não foi, no todo ou em parte, direta ou indiretamente, informado, discutido ou recebido de qualquer integrante do órgão licitante antes da abertura oficial das propostas; e que está plenamente ciente do teor e da extensão desta declaração e que detém plenos poderes e informações para firmá-la; que declara garantir que os preços cotados na proposta ou no lance que venha formular são valores aptos, satisfatórios e suficientes para atendimento da execução do objeto licitado.
- A empresa cumpre plenamente as exigências e os requisitos de habilitação previstos no instrumento convocatório deste pregão, inexistindo qualquer fato impeditivo de sua participação neste certame;
- Até a presente data, inexistem fatos supervenientes impeditivos para sua habilitação no presente processo licitatório, estando ciente da obrigatoriedade de declarar ocorrências posteriores;
- Declara para os devidos fins que como licitante observará e, eventualmente contratado observará e fará observar pelos fornecedores e subcontratados, se admitida subcontratação, a prática do mais alto padrão de ética durante todo o processo de licitação, de contratação e de execução do objeto contratual. Para os propósitos desta declaração, definem-se as seguintes

Lucas Griebner Sand

## BT COMÉRCIO

BURITICUPU-MA  
 Proc. 2407001/2023  
 Fis. 2013  
 Rub. p

práticas: a) "prática corrupta": oferecer, dar, receber ou solicitar, direta ou indiretamente, qualquer vantagem com o objetivo de influenciar a ação de servidor público no processo de licitação ou na execução de contrato; b) "prática fraudulenta": a falsificação ou omissão dos fatos, com o objetivo de influenciar o processo de licitação ou de execução de contrato; c) "prática colusiva": esquematizar ou estabelecer um acordo entre dois ou mais licitantes, com ou sem o conhecimento de representantes ou prepostos do órgão licitador, visando estabelecer preços em níveis artificiais e não-competitivos; d) "prática coercitiva": causar dano ou ameaçar causar dano, direta ou indiretamente, às pessoas ou sua propriedade, visando influenciar sua participação em um processo licitatório ou afetar a execução do contrato; e) "prática obstrutiva": (i) destruir, falsificar, alterar ou ocultar provas em inspeções ou fazer declarações falsas aos representantes do organismo financeiro multilateral, com o objetivo de impedir materialmente a apuração de alegações de prática prevista, deste Edital; (ii) atos cuja intenção seja impedir materialmente o exercício do direito de o organismo financeiro multilateral promover inspeção. II - Na hipótese de financiamento, parcial ou integral, por organismo financeiro multilateral, mediante adiantamento ou reembolso, este organismo imporá sanção sobre uma empresa ou pessoa física, inclusive declarando-a inelegível, indefinidamente ou por prazo determinado, para a outorga de contratos financiados pelo organismo se, em qualquer momento, constatar o envolvimento da empresa, diretamente ou por meio de um agente, em práticas corruptas, fraudulentas, colusivas, coercitivas ou obstrutivas ao participar da licitação ou da execução um contrato financiado pelo organismo. III - Considerando os propósitos das cláusulas acima, a licitante vencedora, como condição para a contratação, deverá concordar e autorizar que, na hipótese de o contrato vir a ser financiado, em parte ou integralmente, por organismo financeiro multilateral, mediante adiantamento ou reembolso, permitirá que o organismo financeiro e/ou pessoas por ele formalmente indicadas possam inspecionar o local de execução do contrato e todos os documentos, contas e registros relacionados à licitação e à execução do contrato;

- Os documentos apresentados são fiéis e verdadeiros;
- Os documentos apresentados de origem não eletrônica conferem com os seus respectivos originais, nos termos do que dispõe o art. 3º, inciso 2º da Lei Federal nº 13.726/2018;
- Não possui, em sua cadeia produtiva, empregados executando trabalho degradante ou forçado, observando o disposto nos incisos III e IV do art. 1º e no inciso III do art. 5º da Constituição Federal;
- Prazo de início de fornecimento/execução dos serviços de acordo com o estabelecido no termo de referência (anexo) do edital desse processo.
- Não possui como sócio, gerente e diretores, servidores deste órgão licitante, e ainda cônjuge, companheiro ou parente até terceiro grau.
- O prazo para entrega dos itens será de acordo com os termos estabelecidos no anexo, deste edital a contar do envio da ordem de compra ou documento similar preferencialmente no e-mail

Lucas Griebeler Sand

# BT COMÉRCIO

BURITICUPU-MA  
 Proc. 1102001 2023  
 Fis. 3014  
 Rub. 7

previsto nessa proposta e todos os equipamentos serão avaliados, sob pena de devolução de não aceite, caso não atenda a especificação do termo de referência do referido edital, ou seja, de má qualidade.

- Se enquadra na condição de Microempresa/Empresa de pequeno porte nos termos do enquadramento previsto na Lei Complementar nº 123, de 14 de dezembro de 2006, com nova redação dada pela Lei Complementar nº 147, de 7 de agosto de 2014, estando apta, portanto, a participar do certame acima referenciado e exercer os direitos previstos na legislação, não possuindo nenhum dos impedimentos previstos no parágrafo 4º do art. 3º da Lei Complementar nº 123/2006;

*[Handwritten signature]*

Lucas Greibeler Band

BURITICUPU-MA  
Proc. 110.001 2023  
Fls. 2015  
Rub. 1

**CATÁLOGO(S) ITEM 20-1  
MARCA CLARICE**

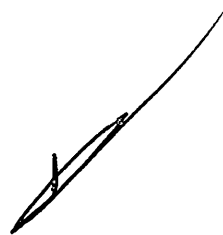

# Fogão a gás

BURITICUPU-MA  
Proc. 1102001 2023  
Fls. 3016  
Rub. P

com tampa em vidro temperado  
e base com respaldo.

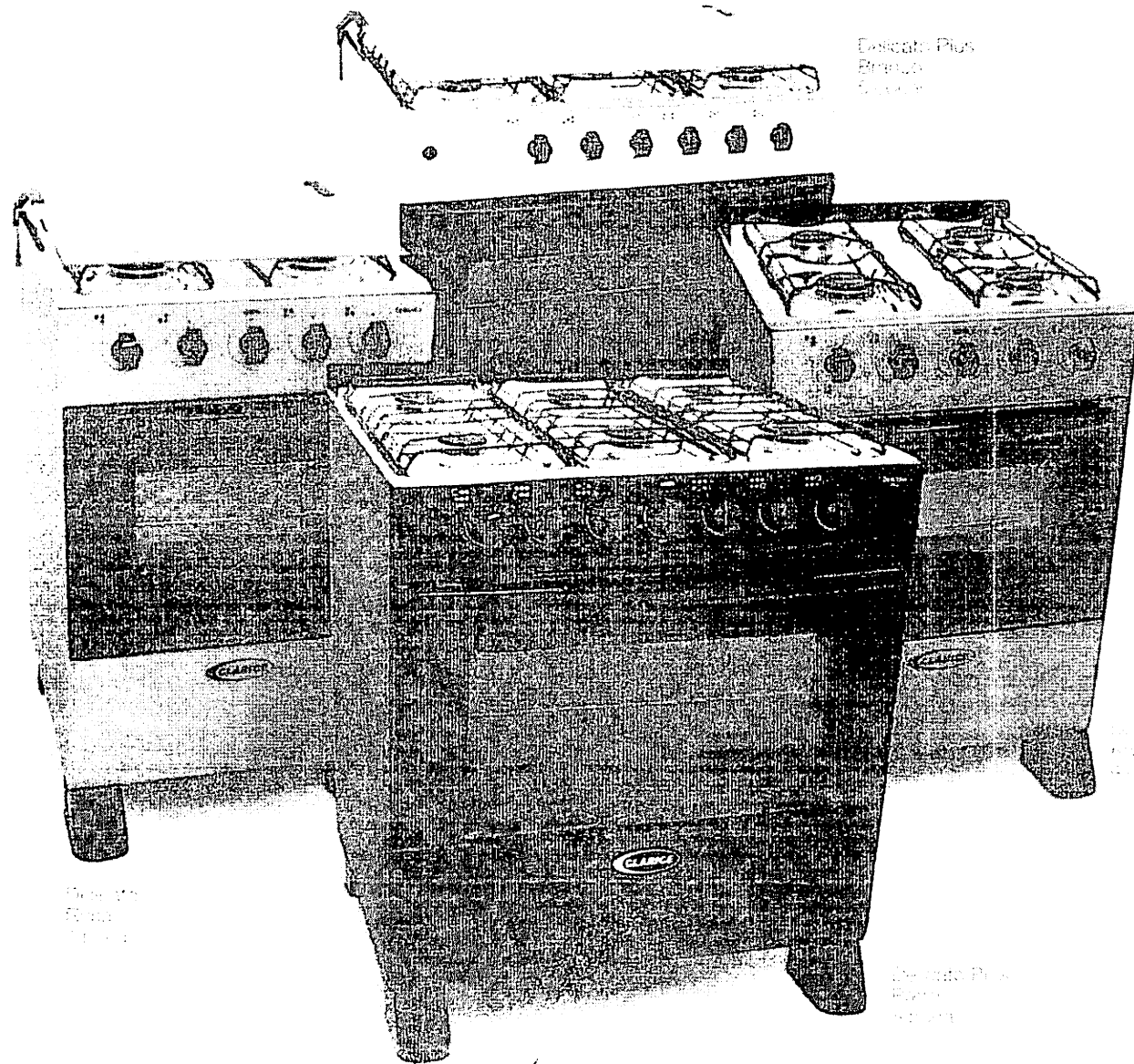

Delicato Plus  
Estante  
Estante

Delicato Plus  
Estante  
Estante



## Fogão a gás: Delicato e Delicato Plus

BURITICURU-MA  
 Proc. 10.2001 2023  
 Fls. 3013  
 Rub. 11

## Especificações Técnicas Delicato e Plus 4B

Dimensões do produto sem tampa	49Lx59Px89A
Dimensões do produto com tampa	51Lx60,5Px85A
Dimensões internas do forno (cm)	39Lx45Px29A
Peso líquido	18,2Kg
Peso bruto	19,2Kg
Capacidade do forno	52L
Tensão	Bivolt
Queimador rápido	1Q / 1,8Kw
Queimadores de reserva	3Q / 1,6Kw
Potência do queimador do forno	3,0Kw
Temperatura do forno	180° a 270°

## Especificações Técnicas Delicato e Plus 5B

Dimensões do produto sem tampa	73Lx59Px89A
Dimensões do produto com tampa	75Lx60,5Px85A
Dimensões internas do forno (cm)	63Lx45Px29A
Peso líquido	28,3Kg
Peso bruto	30,3Kg
Capacidade do forno	83L
Tensão	Bivolt
Queimador mega chama	1Q / 2,6Kw
Queimadores de reserva	2Q / 1,8Kw
Queimadores de reserva do forno	2Q / 1,6Kw
Potência do queimador do forno	3,3Kw
Temperatura do forno	180° a 270°

## Especificações Técnicas Delicato e Plus 6B

Dimensões do produto sem tampa	73Lx59Px89A
Dimensões do produto com tampa	75Lx60,5Px85A
Dimensões internas do forno (cm)	63Lx45Px29A
Peso líquido	29,8Kg
Peso bruto	30,8Kg
Capacidade do forno	83L
Tensão	Bivolt
Queimador mega chama	2Q / 1,8Kw
Queimadores de reserva	4Q / 1,6Kw
Potência do queimador do forno	3,3Kw
Temperatura do forno	180° a 270°

## Delicato sem tampa e respaldado

Código Delicato 4B c/ tampa		Código Delicato 5B c/ tampa		Código Delicato 6B c/ tampa	
Branco	80010004.01	Branco	80020001.01	Branco	80030001.01
Preto	80010004.02	Preto	80020001.02	Preto	80030001.02
Kromanox	80010004.13	Kromanox	80020001.13	Kromanox	80030001.13
Rosa	80010004.05	Rosa	80020001.05	Rosa	80030001.05
Código Delicato 4B c/ respaldo		Código Delicato 5B c/ respaldo		Código Delicato 6B c/ respaldo	
Branco	80010157.01	Branco	80020103.01	Branco	80030021.01
Preto	80010157.02	Preto	80020103.02	Preto	80030021.02
Kromanox	80010157.13	Kromanox	80020103.13	Kromanox	80030021.13
Rosa	80010157.05	Rosa	80020103.05	Rosa	80030021.05

## Delicato Plus sem tampa e respaldado

Código Delicato Plus 4B c/ tampa		Código Delicato Plus 5B c/ tampa		Código Delicato Plus 6B c/ tampa	
Branco	80010005.01	Branco	80020002.01	Branco	80030002.01
Preto	80010005.02	Preto	80020002.02	Preto	80030002.02
Kromanox	80010005.13	Kromanox	80020002.13	Kromanox	80030002.13
Rosa	80010005.05	Rosa	80020002.05	Rosa	80030002.05
Código Delicato Plus 4B c/ respaldo		Código Delicato Plus 5B c/ respaldo		Código Delicato Plus 6B c/ respaldo	
Branco	80010158.01	Branco	80020104.01	Branco	80030022.01
Preto	80010158.02	Preto	80020104.02	Preto	80030022.02
Kromanox	80010158.13	Kromanox	80020104.13	Kromanox	80030022.13
Rosa	80010158.05	Rosa	80020104.05	Rosa	80030022.05

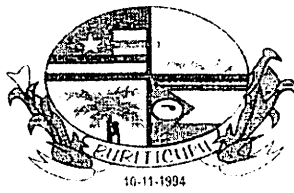

BURITICUPU-MA  
Proc. 2402001 2023  
Fls. 3018  
Rub. 0

**ESTADO DO MARANHÃO**  
**PREFEITURA MUNICIPAL DE BURITICUPU/MA**  
**CNPJ Nº 01.612.525/0001-40**

**Rua São Raimundo, nº 01, CEP: 65.393-000, Centro – Buriticupu/MA**

Processo Administrativo nº 2402001/2023  
Modalidade: Pregão Eletrônico nº 011/2023  
Tipo: Menor Preço por Item

Objeto: Registro de Preços para futura, eventual e parcelada aquisição de materiais permanentes, eletroeletrônicos e mobiliários, destinados a atender as necessidades das Secretarias Municipais de Buriticupu – MA.

**PROPOSTA DE PREÇOS FINAL:**

**METTA EMPREENDIMENTOS**  
**LTDA**  
**CNPJ: 47.057.688/0001-00**

BURITICUPU - MA, em 09 de junho de 2023

**PROPOSTA DE PREÇOS (READEQUADA)**  
**PREGÃO ELETRONICO Nº 011/2023**

Tendo examinado minuciosamente as normas específicas do Pregão Eletrônico nº 011/2023, cujo objeto é o Registro de Preços para futura, eventual e parcelada aquisição de materiais permanentes, eletroeletrônicos e mobiliários, destinados a atender as necessidades das Secretarias Municipais de Buriticupu-MA, conforme as especificações constantes do Anexo I do Edital – Termo de Referência, e após tomar conhecimento de todas as condições lá estabelecidas, passamos a formular a seguinte proposta.a:

**1. PROPONENTE**

Razão Social: METTA EMPREENDIMENTOS LTDA  
 CNPJ: 47.057.688/0001-00  
 Endereço: Rua Minas Gerais, 757, Centro, Imperatriz-MA.  
 Fone/Fax: (99) 9151-3637  
 Valor Total da Proposta: R\$ 1.495.230,00 (HUM MILHÃO, QUATROCENTOS E NOVENTA E CINCO MIL, DUZENTOS E TRINTA REAIS)

**PLANILHA DA PROPOSTA (ESPECIFICAÇÕES, QUANTITATIVOS E PREÇOS)**

**COTA EXCLUSIVA – Até R\$ 80.000,00 para as empresas enquadradas como Microempresa – ME e Empresa de Pequeno Porte – EPP, nos termos do Artigo 48 Inciso I da Lei Complementar nº 123/2006, com redação dada pela Lei Complementar nº 147, de 07 de agosto de 2014**

ITEM	DESCRIÇÃO	MARCA	UND	QTDE	VR UNIT	VR TOTAL
3	Cadeira fixa sem braços, com armação de 04 pés de ferro, com acento e encosto em tecido e espuma injetada D23 selada, estrutura tubular-cano 7/8.	19 MOVEIS E IND	UND	279	R\$142,00	R\$39.618,00
12	Conjunto de mesa com seis cadeiras para educação infantil. Cadeiras com estrutura em aço. Tampo em resina ABS. Peças plásticas em resina termoplástica e em seis cores.	19 MOVEIS E IND	conjunto	20	R\$1.000,00	R\$20.000,00
14	Estação de trabalho composta por 4 mesas medindo 1400 mm (esquerda) x 1400 mm (direita) x 740 mm (altura) cada uma, com tampo em revestimento melaminico espessura 15 mm. Acabamento em perfil 180º na área de contato e demais partes em filete. Estrutura em aço com pintura epóxi, tratamento antiferrugem e sapatas niveladoras. Dividido por 4 painéis suspensos confeccionados em revestimento melaminico espessura 15 mm com acabamento filetado. Acompanham 4 gaveteiros fixos com 2 gavetas e 4 suportes para CPU tipo skate, com rodinhas. Cores: Branco, marfim, azul ou cinza.	19 MOVEIS E IND	und	10	R\$2.400,00	R\$24.000,00
27	Longarina 3 lugares sem braço, modelo secretária, estofada com espuma injetada de alta densidade em madeira compensada anatômica. Pés em tubo de aço 50/30. Dimensões estofado: assento: 435mm x 410mm e encosto: 360mm x 270mm. Densidade da espuma assento: 27mm / densidade 45 kg/m³ e encosto: 30mm / densidade 45 kg/m³. Revestimento estofado: em tecido polipropileno, acabamento: com perfil flexível de PVC de alta resistência no assento e capa plástica de alta resistência no encosto. Estrutura longarina em tubo 30x50mm. Com estrutura em aço, revestido com capa de termoplástico injetado em polipropileno de alta resistência mecânica na cor preta, sem regulagem de altura. Cores azul ou preto.	19 MOVEIS E IND	UND	65	R\$370,00	R\$24.050,00

ALESSAN  
 DRA  
 MOREIRA  
 DE  
 OLIVEIRA  
 :7029802  
 5353  
 Assinado de  
 forma digital  
 por  
 ALESSANDRA  
 MOREIRA DE  
 OLIVEIRA:702  
 98025353  
 Dados:  
 2023.06.09  
 10:25:51  
 03007



BURITICUPU-MA  
 Proc. 10021 3033  
 Fls. 3070  
 Rub. A

28	Longarina 2 lugares sem braço, modelo secretária, estofada com espuma injetada de alta densidade em madeira compensada anatômica. Pés em tubo de aço 50/30. Dimensões estofado: assento: 435mm x 410mm e cost: 360mm x 270mm. Densidade da espuma assento: 27mm / densidade 45 kg/m <sup>3</sup> e encosto: 30mm / densidade 45 kg/m <sup>3</sup> . Revestimento estofado: em tecido polipropileno, acabamento: com perfil flexível de PVC de alta resistência no assento e capa plástica de alta resistência no encosto. Cores azul ou preto	19 MOVEIS E IND	UND	30	R\$300,00	R\$9.000,00
TOTAL: VALOR POR EXTENSO (Cento e dezesseis mil, seiscentos e sessenta e oito reais)						R\$116.668,00

**COTA RESERVADA – correspondente a 25% (vinte e cinco por cento) das quantidades totais do objeto, destinado à participação de empresas enquadradas como Microempresas – ME e Empresas de Pequeno Porte – EPP, nos termos do Artigo 48 Inciso III da Lei Complementar nº 123/2006, com redação dada pela Lei Complementar nº 147, de 07 de agosto de 2014;**

ITEM	DESCRIÇÃO	MARCA	UND	QTDE	VR UNIT	VR TOTAL
51	Armário em aço com duas portas com capacidade para 50 pastas, modelo AZ. Com divisórias internas. Em chapa de aço tratada com antiferrugens por fosforização e pintura epóxi-pó por processo eletrostático. Tamanho aproximado 2,00 x 1,20 x 0,35m. Cor cinza, branco ou preto	19 MOVEIS E IND	UND	69	R\$980,00	R\$67.620,00
53	Armário em aço com duas portas com 6 prateleiras internas reforçadas, reguláveis portas de abrir com maçaneta e chaves. Sistema de fechamento nas extremidades da porta por meio de varão conectado à fechadura tipo Yale ou à maçaneta. Com 2 chaves. Em chapa de aço tratada com antiferrugens por fosforização e pintura epóxi-pó por processo eletrostático Tamanho aproximado Altura 1,98m x Largura 1,20m x Profundidade 0,40m.	19 MOVEIS E IND	UND	41	R\$1.180,00	R\$48.380,00
54	Armário aço, tratamento superficial fosfatizado, acabamento superficial pintura lisa, cor azul claro, quantidade portas 2, tipo fechamento portas com fechadura, quantidade de prateleiras 04 um, medindo 1,60 X 0,75.	19 MOVEIS E IND	UND	41	R\$650,00	R\$26.650,00
58	Bebedouro industrial com 03 torneiras, frente 120cm, lateral: 65 cm, altura 130cm, peso: 56kg, condensação ar forçando, armazenagem de água refrigerada: 100 Litros. compressor hermético: 14/5.	19 MOVEIS E IND	UND	17	R\$2.350,00	R\$39.950,00
59	Bebedouro industrial com capacidade para aprox. 200 litros de água gelada por hora, com 04 torneiras de pressão, dimensões: 1,55m de altura, 1,31 de largura e 0,44m de profundidade, com bandeja.	19 MOVEIS E IND	UND	17	R\$2.590,00	R\$44.030,00
61	Estação de trabalho, com 12 lugares, aos pares, uma em frente a outra. Módulos em MDF (tampos de 25 mm) revestidos por laminado melamínico de baixa pressão (BP dupla face) divisórias em BP dupla face de 15 mm, bordas frontais com perfil de PVC. Boleado anti impacto tipo "T" ou tipo Post Forming 180º (ergosoft) ou fita PVC/ABS, laterais e fundos em perfil de PVC reto com espessuras de 02 mm, com pés de aço calhas. Estação na cor cinza. Medidas: altura x largura x profundidade. MTLD – 01(125x83x138cm).	19 MOVEIS E IND	UND	47	R\$3.850,00	R\$180.950,00
TOTAL: POR EXTENSO (Quatrocentos e sete mil, quinhentos e oitenta reais)						R\$ 407.580,00

ALESSA  
 MOREIRA  
 DE  
 OLIVEIRA  
 A:70298  
 025353

Assinado de  
 forma digital  
 por  
 ALESSANDRA  
 MOREIRA DE  
 OLIVEIRA:702  
 98025353  
 Data: 2023.06.09  
 10:26:36  
 03700

**COTA DE AMPLA PARTICIPAÇÃO – correspondente a 75% (setenta e cinco por cento) das quantidades totais do objeto, destinado à participação dos interessados que atendam aos requisitos previstos no edital**

**99 99151-3637 mettaempreendimento@gmail.com**  
**CNPJ: 47.057.688/0001-00**  
**R. MINAS GERAIS, 757, CEP 65903-360 CENTRO IMPERATRIZ-MA**

ITEM	DESCRIÇÃO	MARCA	UND	QTDE	VR UNIT	VR TOTAL
65	Armário em aço com duas portas com capacidade para 50 pastas, modelo AZ. Com divisórias internas. Em chapa de aço tratada com antiferrugens por fosforização e pintura epóxi-pó por processo eletrostático. Tamanho aproximado 2,00 x 1,20 x 0,35m. Cor cinza, branco ou preto.	i9 moveis e ind	und	208	R\$950,00	R\$197.600,00
73	Bebedouro industrial com capacidade para aprox. 200 litros de água gelada por hora, com 04 torneiras de pressão, dimensões: 1,55m de altura, 1,31 de largura e 0,44m de profundidade, com bandeja.	i9 moveis e ind	und	54	R\$2.598,00	R\$140.292,00
75	Estação de trabalho, com 12 lugares, aos pares, uma em frente a outra. Módulos em MDF (tampos de 25 mm) revestidos por laminado melamínico de baixa pressão (BP dupla face) divisórias em BP dupla face de 15 mm, bordas frontais com perfil de PVC. Boleado anti impacto tipo "T" ou tipo Post Forming 180º (ergosoft) ou fita PVC/ABS, laterais e fundos em perfil de PVC reto com espessuras de 02 mm, com pés de aço calhas. Estação na cor cinza. Medidas: altura x largura x profundidade. MTLD - 01(125x83x138cm).	i9 moveis e ind	und	141	R\$3.850,00	R\$542.850,00
78	Mesa de refeitório para 10 lugares com bancos acoplados sem encosto, empilhável. Tampo da mesa e dos bancos confeccionados em madeira compensada revestida em fórmica lisa brilhante na cor cinza, com acabamento em verniz naval. Estrutura (armação) em "W" em tubo de aço 50x30, tratados contra ferrugem, solda mig, pintura epóxi (a pó). Dimensões totais (banco + mesa): 3000mm (largura) x 1500 mm (profundidade) x 740 mm (altura). Pés com ponteiros de plástico resistente. Medidas mesa: 200 x 80 x 55 cm, medidas banco: 200 x 30 x 33 cm.	i9 moveis e ind	und	48	R\$1.880,00	R\$90.240,00
<b>TOTAL: POR EXTENSO (Novecentos e setenta mil, novecentos e oitenta e dois reais)</b>						<b>R\$970.982,00</b>
<b>TOTAL GERAL</b>						<b>R\$1.495.230,00</b>

VALOR TOTAL POR EXTENSO (Hum milhão, quatrocentos e noventa e cinco mil, duzentos e trinta reais)

- Declaro que nos preços indicados na planilha de preços acima, estão incluídos todos os custos, benefícios, encargos, tributos e demais contribuições pertinentes.
- Declaro conhecer a legislação de regência desta licitação e que os produtos serão fornecidos de acordo com as condições estabelecidas neste Edital e seus anexos, que conhecemos e aceitamos em todos os seus termos.

- ALESSA 4. O prazo de validade desta proposta é de 60 (sessenta) dias, contados da data de abertura, conforme previsto NDRA no preâmbulo do Edital do Pregão Eletrônico nº 011/2023.
- MOREIR 5. Declaro que entregaremos os produtos licitados no prazo máximo de 10 (dez) dias, contados do recebimento A DE da Ordem de Fornecimento.
- OLIVEIR 6. Declaro que providenciaremos a substituição do(s) produto(s) rejeitados(s) no todo ou em parte pela A:70298 contratante, na hipótese de não conformidade com as especificações exigidas no Anexo I - Termo de 025353 Referência, quando do seu recebimento provisório, no prazo de até 15 (quinze) dias, contados a partir da notificação oficial feita pelo gestor/fiscal da contratação, sem qualquer custo para a Contratante.
7. Informamos, desde já, que, caso nos seja adjudicado o objeto da licitação, os pagamentos deverão ser creditados à CONTA CORRENTE Nº 13007828.0, AGENCIA Nº 3611, BANCO SANTANDER, em nome de MF EMPREENDIMENTOS SERVIÇOS E REPRESENTAÇÕES LTDA.
8. Informamos que o Representante que assinará o(s) futuro (s) Contrato (s), será a Sra. ALESSANDRA MOREIRA DE OLIVEIRA, portadora do RG, sob o nº 0543503020145 SESP-MA, e CPF nº 702.980.253-53, com residencia na Avenida Principal, 44, Condominio Eco Pleno 2, Casa 50, Bairro Lagoinha, Imperatriz-MA.

Assinado de forma digital por ALESSANDRA MOREIRA DE OLIVEIRA:70298025353  
 Dados: 2023.06.09 10:26:55 -03'00'

Imperatriz-MA, 09 de Junho de 2023

99 99151-3637 [mettaempreendimento@gmail.com](mailto:mettaempreendimento@gmail.com)  
 CNPJ: 47.057.688/0001-00

R. MINAS GERAIS 757 CEP 65903-360 CENTRO IMPERATRIZ-MA



ALESSANDRA MOREIRA DE  
OLIVEIRA: 70298025353

Assinado de forma digital por ALESSANDRA  
MOREIRA DE OLIVEIRA: 70298025353  
Dados: 2023.06.09 10:27:27 -03'00'

META EMPREENDIMENTOS LTDA

ALESSANDRA MOREIRA DE OLIVEIRA

RG 0543503020145 SESP/MA, CPF: 702.980.253-53 (Administradora)

BURITICUPU-MA  
Proc. 1101001 2023  
Fls. 3012  
Rub. 0

mettaempreendimento@gmail.com  
CNPJ: 47.057.688/0001-00

R. MINAS GERAIS, 757, CEP 65903-360 CENTRO IMPERATRIZ-MA

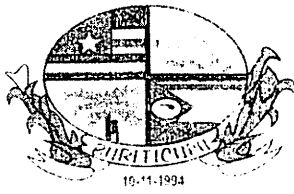

BURITICUPU-MA  
Proc. 2402001 2023  
Fls. 3023  
Rub. A

**ESTADO DO MARANHÃO**  
**PREFEITURA MUNICIPAL DE BURITICUPU/MA**  
**CNPJ Nº 01.612.525/0001-40**

**Rua São Raimundo, nº 01, CEP: 65.393-000, Centro – Buriticupu/MA**

Processo Administrativo nº 2402001/2023  
Modalidade: Pregão Eletrônico nº 011/2023  
Tipo: Menor Preço por Item

Objeto: Registro de Preços para futura, eventual e parcelada aquisição de materiais permanentes, eletroeletrônicos e mobiliários, destinados a atender as necessidades das Secretarias Municipais de Buriticupu – MA.

**PROPOSTA DE PREÇOS FINAL:**

**K.C.R.S. COMERCIO**  
**EQUIPAMENTOS EIRELI EPP**  
**CNPJ: 21.971.041/0001-03**

BURITICUPU - MA, em 09 de junho de 2023

**K.C.R.S**

**COMERCIO DE EQUIPAMENTOS EIRELI - EPP**

Revendedor Autorizado 

ORÇ N°	954/2023
A	PREFEITURA MUNICIPAL DE BURITICUPU - MA
LICITAÇÃO:	PREGÃO ELETRONICO Nº 011/2023
PROCESSO:	2402001/2023
DATA:	02/05/2023
HORA:	09h00min

PROPONENTE:

K.C.R.S. COMERCIO EQUIPAMENTOS EIRELI - EPP  
 RUA: MARECHAL MASCARENHAS DE MORAES, Nº 88, SALA A  
 ARAÇATUBA/SP. CEP. 16075-370 CNPJ 21.971.041/0001-03  
 INSC. 177.338.790.110 Insc. Municipal - 76835  
 RESPONSÁVEL PELO REGISTRO - JUNTA COMERCIAL DATA DO REGISTRO - 03/03/2015  
 NUMERO DO REGISTRO 35600804151 INSC. ESTADUAL 177.338.790.110  
 Fone - 18 - 36212782 E-mail - licitacao2@kcrequipamentos.com.br  
 OBJETO SOCIAL - COMERCIO DE EQUIPAMENTOS DE MEDIÇÃO E PESAGEM COM  
 PRESTAÇÃO DE SERVIÇOS NA MANUTENÇÃO E INSTALAÇÕES.

Prezados Senhores,

Apresentamos nossa proposta para o fornecimento do(s) equipamento(s) abaixo discriminado, conforme edital:

**OBJETO DA LICITAÇÃO – REGISTRO DE PREÇOS PARA FUTURA, EVENTUAL E PARCELADA AQUISIÇÃO DE MATERIAIS PERMANENTES, ELETROELETRÔNICOS E MOBILIÁRIOS, DESTINADOS A ATENDER AS NECESSIDADES DAS SECRETARIAS MUNICIPAIS DE BURITICUPU – MA.**

ITEM	QTDE	UNID.	DESCRIÇÃO / MARCA / MODELO	PREÇO UN. (R\$)	PREÇO TOTAL (R\$)
56	52	UN	BALANÇA ELETRÔNICA DIGITAL 150KG. DISPLAY DE CRISTAL LÍQUIDO-LCD. TECLADO DE FÁCIL DIGITAÇÃO. PRATO DE PESAGEM INOX DE FÁCIL HIGIENIZAÇÃO. MARCA: LIDER, FABRICANTE LIDER BALANÇAS, MODELO: B520 CAPACIDADE 150KG DIVISÃO 50G PLATAFORMA 30X40 CM PROCEDÊNCIA NACIONAL CERTIFICADA, APROVADA E AFERIDA PELO IPEN/INMETRO.	R\$ 1.650,00	R\$ 85.800,00
70	159	UN	BALANÇA ELETRÔNICA DIGITAL 150KG. DISPLAY DE CRISTAL LÍQUIDO-LCD. TECLADO DE FÁCIL DIGITAÇÃO. PRATO DE PESAGEM INOX DE FÁCIL HIGIENIZAÇÃO. MARCA: LIDER, FABRICANTE LIDER BALANÇAS, MODELO: B520 CAPACIDADE 150KG DIVISÃO 50G PLATAFORMA 30X40 CM PROCEDÊNCIA NACIONAL CERTIFICADA, APROVADA E AFERIDA PELO IPEN/INMETRO.	R\$ 1.600,00	R\$ 254.400,00

**VALOR TOTAL POR EXTENSO – R\$ 340.200,00 (TREZENTOS E QUARENTA MIL, DUZENTOS REAIS)**

PRAZO DE VALIDADE DA PROPOSTA 60 (sessenta) dias, a contar da data de sua apresentação.  
 PAGAMENTO 30(trinta) dias, após a prestação dos fornecimentos mediante a apresentação de Nota Fiscal  
 ENTREGA 10 (dez) dias úteis, contados a partir do recebimento da Ordem de Fornecimento.  
 GARANTIA 12 meses a contar do recebimento.

LOCAIS DE ENTREGA:

CONFORME SERÁ INFORMADO NA ORDEM DE FORNECIMENTO

**E-MAIL PARA ENVIO DA NOTA DE EMPENHO/ORDEM DE FORNECIMENTO:**  
 licitacao2@kcrequipamentos.com.br **Obs. Acaso não receber a confirmação de recebimento do email em 24 hs. entrar em contato por telefone.**

1



**Termo de Garantia**

Toda a assistência técnica necessária durante a garantia, desde que usados adequadamente e de acordos com as especificações contidas no manual de usuário, contra defeitos de fabricação sendo peças e mão de obra para supostas correções dentro do período de garantia conforme condições editalícias. ASSISTENCIA TÉCNICA LOCAL: DURAO E SANTOS LTDA CNPJ 32.169.075/0001-97 CIDADE: IMPERATRIZ - MA - AVENIDA DORIVAL PINHEIRO DE SOUSA N°45 BAIRRO CENTRO CEP 65900970 TEL 99- 991316497

**DADOS BANCARIOS**

BANCO DO BRASIL - Araçatuba - SP AGÊNCIA 3300-6 CONTA CORRENTE 25611-0 - KCRS COMERCIO DE EQUIPAMENTOS EIRELI - EPP

**Impostos e reajuste**

**ICMS = 18% (INCLUSO NO PREÇO) IPI = 0,00 % - ISENTO**

Os preços são fixos e irrecorríveis.

**Transporte**

**CIF - POR CONTA DA KCRS**

**Disposições Finais**

- Declaração de que o proponente cumpre plenamente os requisitos de habilitação e que sua Proposta de Preços está em conformidade com as exigências do instrumento convocatório (edital).
- Declaramos que o produto ofertado é de primeira linha e atende integralmente a todas as especificações exigidas no edital e seus anexos;
- Declaramos conhecer e nos submeter a todas as cláusulas, condições e obrigações estabelecidas no edital de licitação e seus anexos e ainda que nossa proposta atende integralmente as especificações contidas no edital.
- Declaramos que conhecemos e nos submeter a todas as estipulações estabelecidas no ato convocatório do certame, bem como as disposições da Lei nº. 8666/93 e Lei nº 10.520/2002, Leis Complementares nº. 123/06 e 127/07, que rege o presente.
- Declaramos estarem inclusos todos os custos e despesas, tais como diretos e indiretos, tributos incidentes, taxa de administração, materiais, serviços, encargos sociais e trabalhistas, seguros, embalagens, lucro, frete, carga e descarga, instalação e treinamento se constante em edital e outros necessários ao cumprimento integral do objeto desta licitação.
- Declaramos fornecer juntamente com o equipamento manuais de operação elaborados conforme normas técnicas e em Português.
- Declaramos que, estamos enquadradas no Regime de tributação de Microempresa e Empresa de Pequeno Porte, conforme estabelece o artigo 3º da Lei Complementar 123, de 14 de dezembro de 2006 e somos optantes pelo simples nacional.
- Garantimos assistência técnica local qualificada e especializada na vigência do prazo de garantia, sem ônus para administração, conforme condições estabelecidas no edital de licitação e seus anexos e ainda assistência técnica permanente após o período de garantia.
- Declaramos que o produto - balança é isento de Registro Ministério da Saude/Anvisa> Produto pois é considerado não classificado para saúde pela ANVISA, segundo RDC nº 260 e NOTA TÉCNICA N° 03/2012/GQUIP/GGTPS/ANVISA.
- Declaro conhecer a legislação de regência desta licitação e que os produtos serão fornecidos de acordo com as condições estabelecidas neste Edital e seus anexos, que conhecemos e aceitamos em todos os seus termos.
- Declaro que providenciaremos a substituição do(s) produto(s) rejeitado(s) no todo ou em parte pela contratante, na hipótese de não conformidade com as especificações exigidas no Anexo I - Termo de Referência, quando do seu recebimento provisório, no prazo de até 02 (dois) dias úteis, contados a partir da notificação oficial feita pelo gestor/fiscal da contratação, sem qualquer custo para a Contratante.

Case nos seja adjudicado o item, nos comprometemos a assinar a ata e contrato conforme segue os dados pessoais do contato e representante legal da empresa que assinará o termo de contrato:

**K.C.R.S**  
**COMERCIO DE EQUIPAMENTOS EIRELI - EPP**

Revendedor Autorizado 

NOME: KAREN CRISTIANE RIBEIRO STANICHESKI DATA DE NASC. 21/03/1979  
NACIONALIDADE: BRASILEIRA ESTADO CIVIL: CASADA PROFISSÃO: EMPRESÁRIA RG:  
27.601.293-8 SSP/SP EMISSÃO - 14/04/2015 CPF: 277.277.558-50 DOMICÍLIO: R. ARY VILELA  
MARTINS, 294 HABIANA - ARAÇATUBA/SP TELEFONE/FAX: 18 - 3621 2782 CEP: 16052-900  
E-MAIL: [licitacao2@kcrequipamentos.com.br](mailto:licitacao2@kcrequipamentos.com.br)

Araçatuba/SP, 07 de junho de 2023.

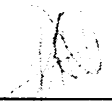

**K.C.R.S. COMERCIO DE EQUIPAMENTOS LTDA**  
KAREN CRISTIANE RIBEIRO STANICHESKI  
CARGO: PROCURADORA/REPRESENTANTE LEGAL  
CPF: 277.277.558-50 RG: 27.601.293-8 SSP/SP

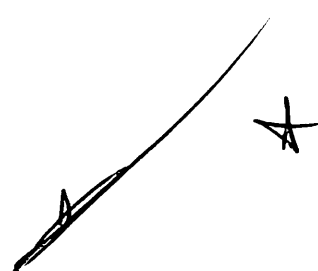

BURITICUPU-MA  
Proc. 30200 2023  
Fis. 3028  
Rub. 10

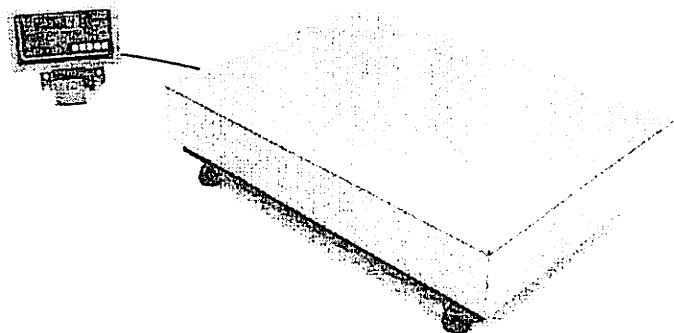

B520 em plataforma lisa

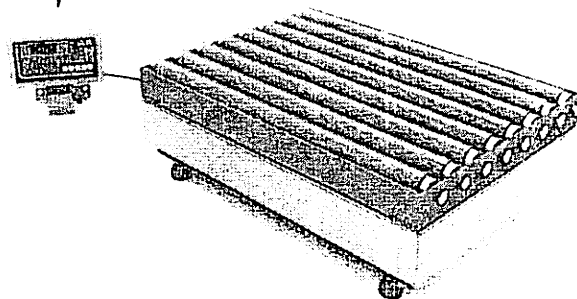

B520 em plataforma com roletes

**Série de balanças B520, balança com indicador em ABS e montagem opcional com roletes.**

A Líder Balanças apresenta sua linha de balanças B520, um produto robusto desenvolvido para trabalhos precisos. As balanças da série B520, são equipadas com um terminal indicador digital LD1050 (padrão) ou LD251, ambos de excelente qualidade e confiabilidade insuperável, além de possuir grande facilidade de uso e precisão nas operações de pesagens. São balanças fabricadas com alta tecnologia, sendo projetadas obedecendo as mais rigorosas normas técnicas, fazendo assim da série B520 um produto extremamente competitivo, apresentando muitas vantagens e recursos indispensáveis no processo produtivo.

As balanças B520 são equipamentos construídos com modelos de célula de carga central. Possuem 5 limitadores de proteção contra sobrecarga podendo exceder até 150% de sua capacidade sem danos ao sensor. O sistema conta com correção automática de temperatura, inibindo totalmente possíveis erros nas medições.

São balanças fabricadas em aço carbono ou aço inoxidável, equipado com pés ajustáveis, display de LED vermelho com 6 dígitos ou LCD STN de fácil leitura, com 14mm. Nelas estão presentes inúmeros recursos de software totalmente configuráveis, com alimentação universal e um baixo consumo de energia. Suas dimensões de plataforma variam entre 400mm x 500mm até 700mm x 800mm. O modelo da série ainda possui o diferencial de poder ser montado com roletes em sua superfície de pesagem, facilitando assim o deslocamento do peso sobre a plataforma, o que lhe confere a capacidade de ser montada em sistemas de pesagem com esteiras.

A série B520 é um sistema eletrônico dedicado a operações de pesagens, de fabricação nacional, com capacidade entre 100 kg a 300 kg de acordo com a necessidade do cliente. Podem ser fabricadas com estrutura em aço carbono ou aço inoxidável ideal, para ser utilizadas em lojas, feiras, frigoríficos, armazéns, indústrias, mercados, etc.

**Principais benefícios**

- Simplicidade, robustez, maior resistência a cargas pesadas:
- Perfil ultra baixo, facilidade de instalação e operação:
- Alta tecnologia aliada a um excelente custo/benefício:
- Possibilidade de interligação à sistemas automatizados: etiquetadores, impressores, PC, redes dedicadas:
- Assistência técnica autorizada e especializada em todo o Brasil:

Este produto foi desenvolvido sob um rigoroso critério de precisão, em conformidade com a Portaria 236/94 do INMETRO e foi projetado para garantir um desempenho de trabalhos pesados na indústria e comércio, com absoluta segurança e confiabilidade, podendo atender a todas as demandas e necessidades, possuindo ainda diversas funções automáticas, as quais agilizam ainda mais os processos produtivos, tornando as tarefas do dia a dia mais eficientes e precisas.

<b>Especificações Gerais</b>	
Classe de exatidão	III, conforme portaria 236/94 do INMETRO.
Número de divisões	O indicador pode contar com até 10.000 divisões.
Capacidade nominal	100kg, 150kg, 200kg, 300kg e outras possibilidades de capacidade sob consulta (ver tabela de capacidades no final deste documento):
Display	Tipo LED ..... 6 dígitos, 7 segmentos + ponto decimal (cor vermelha). Dimensões do dígito ..... 14.2mm x 9,8mm; Com função de redução do brilho do display apenas para os modelos com display a LED. Tipo LCD STN..... 6 dígitos, 14 segmentos + ponto decimal. Dimensões do dígito ..... 14.0mm x 7,0mm;
Teclado	Membrana com 5 teclas de fácil digitação, resistência mecânica > 1.000.000 de toques por tecla.
Acabamento/Estrutura	Plataforma em aço carbono ou em aço inoxidável* 304. Terminal (indicador) em ABS ou em aço inoxidável* 304. Roletes* em aço carbono ou em aço inoxidável* 304. (Além do tipo de material, a montagem dos roletes também é opcional. Observe nos desenhos detalhados no final deste folder que devido a possibilidade de montagem desta estrutura, toda a altura e conseqüentemente o peso do produto final também vai variar conforme o modelo desejado). Ainda é possível adquirir o produto com o opcional de coluna* para o indicador em aço carbono ou em aço inoxidável AISI 304.
Grau de Proteção	IP50 ou IP65* (NBR6146)
Alimentação	A universal (90 a 240Vca e 50/60Hz), 8 ~ 30Vdc* ou ainda bateria interna recarregável de lítio-ion com 3.2Vdc @ 2200mA/h:
Cabo de força	Com 1.5m de comprimento, conforme NBR14136, com 2 pinos para produto com gabinete em ABS e 3 pinos para o produto com gabinetes em aço inoxidável.
Consumo	2,5W no modelo padrão e 7W no modelo com bateria quando a mesma estiver sob carga;
Autonomia da bateria*	Autonomia de 30 horas;
Cabo de medição	Cabo entre a base e o indicador com 1.5m de comprimento;
Peso	Conforme detalhado na parte de dimensional deste produto (final deste folder);
Condições ambientais	Temperatura de operação ..... -10° ~ 50°C Humidade relativa do ar ..... 10% ~ 95% sem condensação
Indicações	Peso, zero, líquido e bateria*
Dimensões	Com diversas possibilidades de tamanhos diferentes, possuindo plataformas desde 300 x 400mm até 700 x 800mm, verifique o desejado nas dimensões detalhadas do produto no final deste folder.
Regulagem de altura	Pés com sistema de regulagem de altura para um perfeito nivelamento do produto.
Aprovação	Lacre de segurança emitido pelo INMETRO.

<b>Características de Software e Funções</b>	
Manutenção de Zero	Auto Zero ao ligar Possui também a função que realiza pequenas correções para evitar flutuações de zero.
Filtros	Filtro digital ajustável, permitindo uma indicação estável de peso.
Contagem*	Permite a contagem de peças por amostragem ou peso, possuindo também a função de totalização de pesos/peças e armazenamento da última indicação em caso de falta de energia.
Configurável	Totalmente configurável, via teclado do produto.
Sobrepeso	Indicação de sobrecarga, quando o peso estiver acima da capacidade máxima calibrada mais nove divisões.
Subpeso	Indicação de subcarga, quando o peso estiver abaixo da capacidade máxima negativa calibrada, o display irá indicar subcarga.
Tara	Possui as funções de tara manual, automática, semi-automática, sucessiva e limpeza manual de tara.
Mensagens de erro	O indicador pode apresentar mensagens de erro, o que facilita muito o operador na solução de problemas ao realizar pesagens.
Associação*	A função de associação permite uma associação entre o nome de produto e código digitado (utilizado na impressão).
Controle de usuários*	Permite o controle de usuários, com um número e senha, para controle do indicador.
Data e hora	Armazenamento de data e hora através de uma bateria interna de longa duração.
Som do painel*	Função configurável*, que permite habilitar ou não o som emitido ao serem pressionadas as teclas do painel.

\*Itens opcionais e fornecidos conforme as necessidades do cliente

<b>Comunicação e impressão</b>	
Comunicação	Pode se comunicar ou enviar dados ao PC, display remoto e impressora;
Portas	RS232, RS422*, RS485* e Ethernet* (10/100Mbps); Velocidade, Stop bit e paridade, todas configuráveis;
Impressoras	Possui modelos de impressão ajustáveis, bem como quantidade de impressões configuráveis e sistema automático de impressão. Possibilita a utilização com as impressoras: <ul style="list-style-type: none"> <li>Lider P560 e P580 *</li> <li>Argox OS-214 Plus</li> <li>Epson TM-T20 Serial</li> <li>LX300/LX350</li> </ul> Para a impressão de código de barras, sugerimos a utilização do modelo LD2051 e impressora P580. Nota: Quando o produto possuir o indicador LD1050, o mesmo não poderá utilizar a impressora P580, devido à falta de compatibilidade entre os produtos.
Conexão extra*	Pode ainda ser conectada via serial ao Display remoto* LD400 (com dígitos de 65mm), o qual permite boa visibilidade, mesmo com interferência solar.

\*Itens opcionais e fornecidos conforme as necessidades do cliente

<b>* Itens opcionais</b>	
Gabinete e Estrutura	Em aço inoxidável 304 ou outro tipo de aço inoxidável (sob consulta);
Suporte do indicador	Tipo coluna (pedestal);
Estrutura de roletes	Produto com a estrutura de roletes em aço carbono ou em aço inoxidável 304;
Grau de proteção	IP65 (NBR6146);
Contagem de peças	Com a utilização do terminal LD2051;
Portas de comunicação	RS422, RS485 e Ethernet (10/100Mbps);
Alimentação	8 ~ 30Vdc e/ou alimentação por bateria;
Função de associação	É possível, com a utilização do terminal LD2051;
Função de controle de usuários	É possível, com a utilização do terminal LD2051;
Som do painel	Esta função é opcional com a utilização do indicador LD1050, no LD2051 é padrão;
Indicações	Indicações de bateria e RF, somente para os modelos com as respectivas funções;
Dimensional e capacidades	Em caso de necessidade, podem ser fabricadas outras capacidades e/ou dimensões;

**Principais aplicações, carga da bateria e observações de uso**

Pesagem	Pesagem de materiais em lojas, feiras, armazéns, indústrias, mercados, açougues, etc.
Contagem* de peças	Com os recursos da LD2051, é possível contar através do peso de uma amostra, ou da inserção do valor de peso diretamente no display do produto, totalizando peso/peças de uma forma rápida, fácil e confiável.
Carga da bateria	Os modelos de balanças que estiverem equipados com bateria interna no indicador, requerem um tempo de carga para a bateria de 6:00h. Neste período, a balança pode ou não estar ligada (com display aceso ou realizando pesagens), porém, deve estar conectada a tomada da rede de energia elétrica, o que garantirá o carregamento da bateria neste período.
Observações de uso	Para que o produto funcione corretamente, verifique todos os detalhes contidos nestas informações técnicas. Não deve haver nada encostado na parte inferior da balança nem em sua superfície durante a pesagem. Mantenha-a sempre limpa, evitando lugares úmidos, calor excessivo e produtos químicos. Recomendamos também nunca utilizar abrasivos, produtos corrosivos ou qualquer tipo de solvente químico para a limpeza do conjunto, pois isto poderá danificar o seu produto. Para limpá-la use pano umedecido e sabão neutro. Em caso de dúvidas, sempre consulte a nossa equipe técnica para auxiliá-lo.

**O produto não pode ser utilizado em ambientes com atmosferas explosivas e/ou inflamáveis e também não deve ser instalado em outros ambientes que estejam fora de suas especificações nominais contidas neste folder ou manual do produto. O teclado foi desenhado e projetado para ser pressionado com os dedos, não devendo ser pressionado de outras formas, sendo que sua vida útil diminui drasticamente se for pressionado com objetos metálicos e/ou pontiagudos. Nunca deixe um peso sob a plataforma da balança, quando a mesma não estiver sendo utilizada. Evite o mau uso de seu produto.**

Tabela de capacidades e dimensional detalhado do produto (para o modelo sem roletes)

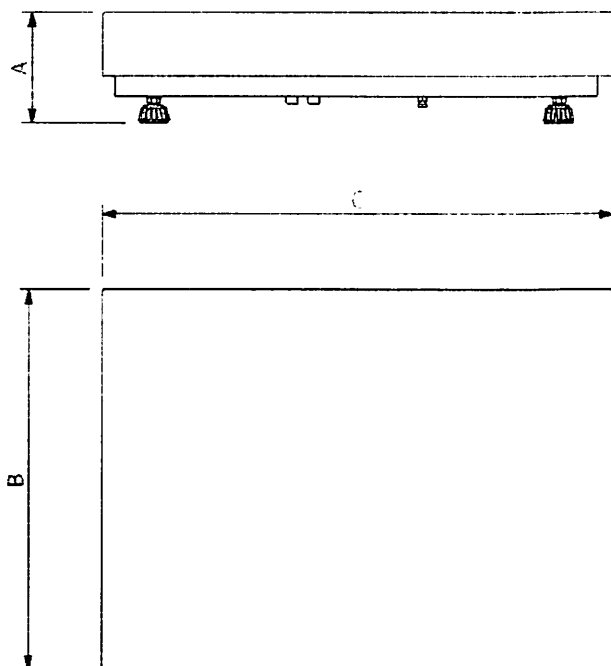

- A estrutura poderá ser solicitada em:
- Aço carbono com indicador em ABS;
  - Total em aço inoxidável 304;
  - Misto (em aço inox com indicador em ABS);
  - Com outros tipos de aço, conforme as necessidades do cliente;

Dimensões (cm)	Tabela de dimensões				Capacidade e divisão mínimas			
	A (mm)	B (mm)	C (mm)	Peso (kg)	100kg (div 20g)	150kg (div 50g)	200kg (div 50g)	300kg (div 50g)
30 x 40	130	300	400	6	x	x	x	x
40 x 50	130	400	500	9,00	X	X	X	X
44 x 50	130	440	500	10,00	X	X	X	X
44 x 60	130	440	600	12,00	X	X	X	X
50 x 60	130	500	600	13,00	X	X	X	X
60 x 70	130	600	700	15,00	X	X	X	X
70 x 80	130	700	800	18,00	X	X	X	X

Outras dimensões e capacidades, sob consulta.

**Obs:** O presente catálogo não comporta todas as possibilidades e especificações disponíveis do produto, sendo que há outras possibilidades, especificações especiais, alterações de acessórios e personalização sob consulta.

BHRTICUPI-MA  
 Proc. MOJ001 2023  
 Fis. 3031  
 Rub. ps

Tabela de capacidades e dimensional detalhado do produto (modelo com roletes)

A estrutura poderá ser solicitada em:

- Aço carbono com indicador em ABS;
- Total em aço inoxidável 304;
- Misto (em aço inox com indicador em ABS);
- Com outros tipos de aço, conforme as necessidades do cliente;

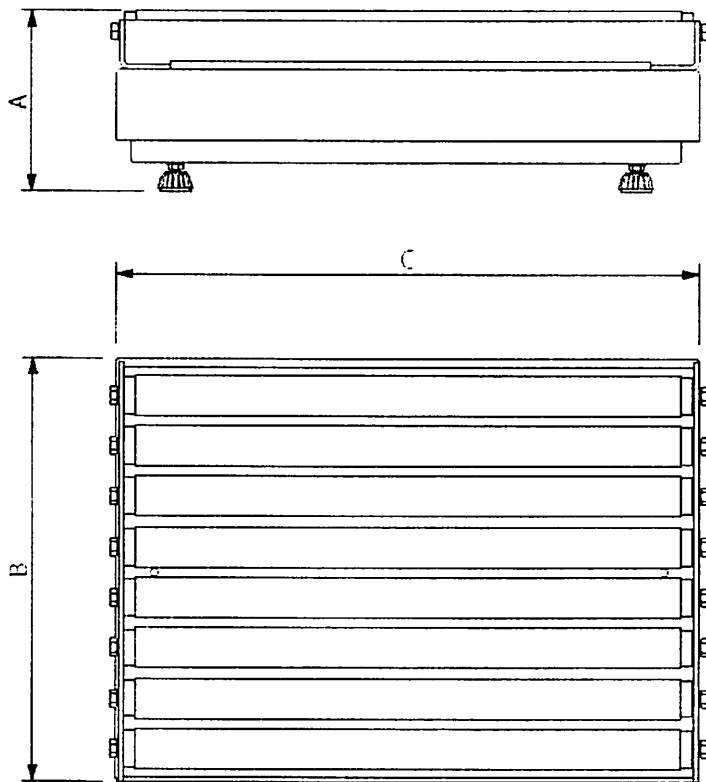

Dimensões (cm)	Tabela de dimensões				Capacidade e divisão mínimas			
	A (mm)	B (mm)	C (mm)	Peso (kg)	100kg (div 20g)	150kg (div 50g)	200kg (div 50g)	300kg (div 50g)
30 x 40	190	300	400	8	x	x	x	x
40 x 50	190	400	500	11,00	X	X	X	X
44 x 50	190	440	500	12,00	X	X	X	X
44 x 60	190	440	600	14,00	X	X	X	X
50 x 60	190	500	600	15,00	X	X	X	X
60 x 70	190	600	700	17,00	X	X	X	X
70 x 80	190	700	800	19,00	X	X	X	X

Outras dimensões e capacidades, sob consulta. ✖

**Obs:** O presente catálogo não comporta todas as possibilidades e especificações disponíveis do produto, sendo que há outras possibilidades, especificações especiais, alterações de acessórios e personalização sob consulta.

**Dimensional mecânico do suporte para indicador tipo coluna**

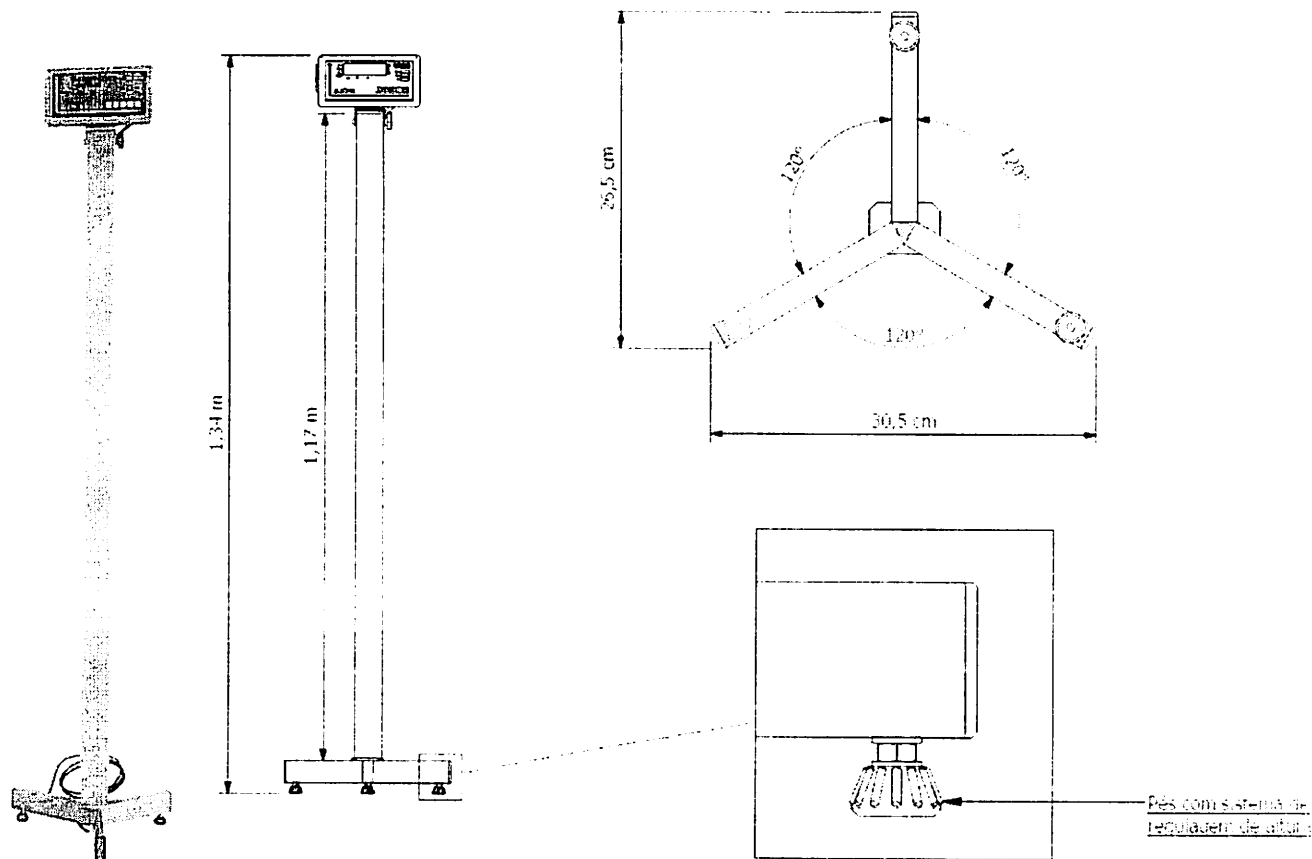

Outras dimensões, sob consulta.

**Obs:** O presente catálogo não comporta todas as possibilidades e especificações disponíveis do produto, sendo que há outras possibilidades, especificações especiais, alterações de acessórios e personalização sob consulta.

**Tabela de capacidades e dimensional detalhado do produto (modelo com roletes)**

Garantia de 12 meses, conforme termo existente na proposta comercial.

Detalhes técnicos sobre o produto podem ser obtidos diretamente no site da Lider Balanças, em: <http://www.liderbalancas.com.br>, ou através do e-mail: [lider@liderbalancas.com.br](mailto:lider@liderbalancas.com.br).

*[Handwritten signature and initials]*



### DECLARAÇÃO DE ATENDIMENTO INTEGRAL

Pelo presente instrumento, a empresa **MARCOS RIBEIRO E CIA LTDA – LIDER BALANÇAS**, estabelecida à Av. Jorge Mellem Rezek nº.3411 – PQ Industrial, Cep 16075-300, nesta cidade Araçatuba, Estado de São Paulo, inscrita no CNPJ nº. 46.686.119/0001 – 60 e Inscrição Estadual nº 177.139.644.117, por intermédio de seu representante legal o Sr. Marcos Ribeiro, portador do RG. 11.078.371 e do CPF 004.645.278-80, **DECLARA**, que será atendido integralmente às especificações do **ITEM 56 E 70 referente ao PREGAO ELETRONICO N. 011/2023** na hora da fabricação do produto, produto esse ofertado pela nossa representante **K.C.R.S COMERCIO DE EQUIPAMENTOS EIRELI**, conforme as especificações:

#### ESPECIFICAÇÕES

**ITENS 56 E 70: BALANÇA ELETRÔNICA DIGITAL 150KG, DISPLAY DE CRISTAL LÍQUIDO-LCD, TECLADO DE FÁCIL DIGITAÇÃO, PRATO DE PESAGEM INOX DE FÁCIL HIGIENIZAÇÃO. MODELO: B520**

Araçatuba/SP, 28 de abril de 2023.

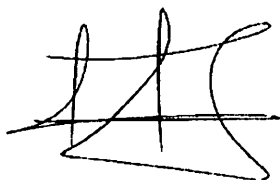

MARCOS RIBEIRO E CIA LTDA  
MARCOS RIBEIRO  
CARGO: SÓCIO-GERENTE  
RG. 11.078.371-2 CPF. 004.645.278-80

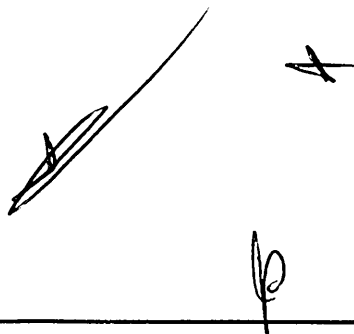

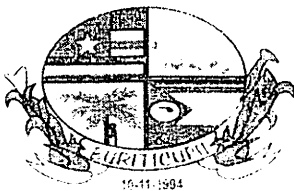

**ESTADO DO MARANHÃO**  
**PREFEITURA MUNICIPAL DE BURITICUPU/MA**  
**CNPJ Nº 01.612.525/0001-40**

**Rua São Raimundo, nº 01, CEP: 65.393-000, Centro – Buriticupu/MA**

BURITICUPU-MA  
Proc. 2402001 2023  
Fls. 5094  
Rub. f

Processo Administrativo nº 2402001/2023  
Modalidade: Pregão Eletrônico nº 011/2023  
Tipo: Menor Preço por Item

Objeto: Registro de Preços para futura, eventual e parcelada aquisição de materiais permanentes, eletroeletrônicos e mobiliários, destinados a atender as necessidades das Secretarias Municipais de Buriticupu – MA.

**PROPOSTA DE PREÇOS FINAL:**

**SERRANA DISTRIBUIDORA  
LTDA**

**CNPJ: 30.313.649/0001-23**

BURITICUPU - MA, em 13 de junho de 2023



BURITICUPU-MA  
Proc. 2402001/2023  
Fis. 3023  
Rub. 11

SERRANA DISTRIBUIDORA LTDA

CNPJ: 30.313.649/0001-23 / INS. EST. 29.490.430-1

END: Avenida Presidente Castelo Branco nº 1420, St. Brasil, cep: 77.824-360, Araguaína - TO

ESTADO DO MARANHÃO PREFEITURA MUNICIPAL DE BURITICUPU/MA  
PREGÃO ELETRÔNICO Nº 011/2023 (Processo Administrativo nº 2402001/2023)

Tendo examinado minuciosamente as normas específicas do Pregão Eletrônico n.º011/2023, cujo objeto é o Registro de Preços para futura, eventual e parcelada aquisição de materiais permanentes, eletroeletrônicos e mobiliários, destinados a atender as necessidades das Secretarias Municipais de Buriticupu - MA, conforme as especificações constantes do Anexo I do Edital - Termo de Referência, e após tomar conhecimento de todas as condições lá estabelecidas, passamos a formular a seguinte proposta:

<b>Dados da empresa:</b>		
<b>Razão Social:</b> SERRANA DISTRIBUIDORA LTDA		
<b>CNPJ/CGC nº:</b> 30.313.649/0001-23	<b>Inscrição Estadual nº:</b> 29.490.430-1	
<b>Endereço:</b> AV. PRESIDENTE CASTELO BRANCO Nº 1420, ST. BRASIL		
<b>CEP:</b> 77.824-360	<b>Cidade:</b> ARAGUAINA-TO	<b>Estado:</b> TOCANTINS, BRASIL
<b>Telefone:</b> (63)98453-3629	<b>e-mail comercial:</b> serranadistribuidora1@gmail.com	
<b>Banco:</b> CAIXA ECONOMICA	<b>Agencia nº:</b> 1141	<b>Conta nº:</b> C/C 1869-9
<b>Dados do responsável para assinatura da ARP</b>		
<b>Nome Completo:</b> RENATO FELICISSIMO MARTINS		
<b>Nacionalidade:</b> Brasileira		
<b>Naturalidade:</b> Porto Nacional		
<b>Estado Civil:</b> Casado		
<b>CPF nº:</b> 029.064.671-54	<b>RG nº:</b> 992.662 SSP-TO	
<b>Endereço:</b> AV. PRESIDENTE CASTELO BRANCO Nº 1420, ST. BRASIL		
<b>CEP:</b> 77.824-360	<b>Cidade:</b> ARAGUAINA-TO	<b>Estado:</b> TOCANTINS, BRASIL
<b>Telefone:</b> (63)98453-3629	<b>e-mail:</b> serranadistribuidora1@gmail.com	
<b>Cargo / Função:</b> ASSISTENTE FINANCEIRO		

LOTE	DESCRIÇÃO DO ITEM	Qtd	MARCA/MODELO	VALOR UNITÁRIO	V.TOTAL
4	Cadeira giratoria tipo secretária sem braço, com acento e encosto ergonômico e basculante regulável, em tecido e espuma injetada D23 selada	150	NOBRE CAD SECRET	R\$ 335,00	R\$ 50.250,00
61	Conjunto tipo mesa de escritório em L, cada uma composta por: 01 mesa 1,50 x 0,70 x 0,75, 01 conexão arredondada 90 graus mesa 0,90 x 0,70 x 0,75 com teclado retrátil. Tampas e conexão confeccionados em MDF 25mm revestido na face superior em laminado melamínico texturizado de alta pressão com acabamento nas bordas frontais e posteriores em postforming 180 e bordas laterais em fita de PVC de no mínimo 2mm de espessura. Painéis frontais e teclados retrátil confeccionado em MDF 15mm revestido em apoio do tampo. Base dos pés confeccionados em chapa de aço curvada no formato canoa e sem o uso de ambas faces em laminado melamínico texturizado de baixa pressão com acabamento nas bordas em fita de PVC 1mm. Estrutura metálica composta por 02 tubos de aço industrial 20 x 20 soldados paralelamente no sentido vertical e entre ambos, canaleta confeccionada em chapa de aço dobrável em U soldado na parte interna do mesmo. Tubo de aço industrial 20 x 20 soldado na parte superior do pé, no sentido horizontal para ponteiros de acabamento, com sapatas reguladoras de altura. Cores: branco, marfim, azul, ou cinza	61	VITÓRIA MOVEIS CONJ. MESA L	R\$ 599,00	R\$ 36.539,00
60	Data Show: Projetor de imagens, 3000 ansi lumens, contraste 5000:1, lâmpada, 200w tbc, controle remoto portátil, tela não inclusa, projeção de 30 a 350 polegadas, dimensões: 22,8x29,5x7,9 2,3kg, resolução: 1024x768 sga, entrada vga, vídeo composto, s-vídeo, vídeo, áudio, usb tipo b e hdmi x 1	9	GOLDENTEC GT 3000 SVGA 3000	R\$ 2.249,00	R\$ 20.241,00
64	Mesa de refeição para 10 lugares com bancos acoplados sem encosto, empilhável. Tampo da mesa e dos bancos confeccionados em madeira compensada revestida em formica lisa brilhante na cor cinza com acabamento em verniz naval. Estrutura (armação) em W em tubo de aço 50x50 tratados contra ferrugem, solda mg, pintura epoxi (a pó). Dimensões totais (banco + mesa): 3000mm (largura) x 1500 mm (profundidade) x 740 mm (altura). Pés com ponteiros de plástico resistente. Medidas mesa: 200 x 80 x 55 cm, medidas banco: 200 x 30 x 33 cm.	15	VITÓRIA MOVEIS MESA REF 10L	R\$ 1.760,00	R\$ 26.400,00
67	Armário em aço com duas portas com 6 prateleiras internas reforçadas, reguláveis portas de abri com maçaneta e chaves. Sistema de fechamento nas extremidades da porta por meio de varão conectado a fechadura tipo Yale ou a maçaneta. Com 2 chaves. Em chapa de aço tratada com antiferrugens por fosforização e pintura epoxi-po por processo eletrostático. Tamanho aproximado: Altura 1,98m x largura 1,20m x Profundidade 0,40m	124	NOBRE ARM 2 P/AS 06 PRAT	R\$ 1.189,00	R\$ 147.436,00
74	Data Show: Projetor de imagens, 3000 ansi lumens, contraste 5000:1, lâmpada, 200w tbc, controle remoto portátil, tela não inclusa, projeção de 30 a 350 polegadas, dimensões: 22,8x29,5x7,9 2,3kg, resolução: 1024x768 sga, entrada vga, vídeo composto, s-vídeo, vídeo, áudio, usb tipo b e hdmi x 1	28	GOLDENTEC GT 3000 SVGA 3000	R\$ 1.754,00	R\$ 49.112,00

R\$ 329.978,00

Valor Total Por Extenso: R\$329.978,00 (trezentos e vinte e nove mil novecentos e setenta e oito reais).

SERRANA DISTRIBUIDORA LTDA / CNPJ: 30.313.649/0001-23  
END: Avenida Presidente Castelo Branco nº 1420, St. Brasil, cep: 77.824-360, Araguaína - TO  
TELEFONE: (63) 3361-2920 / EMAIL: serranadistribuidora1@gmail.com



BURITICUPU-MA  
Proc. 010/2023  
Fis. 2036  
Rub. p

SERRANA DISTRIBUIDORA LTDA

CNPJ: 30.313.649/0001-23 / INS. EST. 29.490.430-1

END: Avenida Presidente Castelo Branco nº 1420, St. Brasil, cep: 77.824-360, Araguaína - TO

2. Declaro que nos preços indicados na planilha de preços acima, estão incluídos todos os custos, benefícios, encargos, tributos e demais contribuições pertinentes.
3. Declaro conhecer a legislação de regência desta licitação e que os produtos serão fornecidos de acordo com as condições estabelecidas neste Edital e seus anexos, que conhecemos e aceitamos em todos os seus termos.
4. O prazo de validade desta proposta é de 60 (sessenta) dias, contados da data de abertura, conforme previsto no preâmbulo do Edital do Pregão Eletrônico nº. 011/2023.
5. Declaro que entregaremos os produtos licitados no prazo máximo de (CONFORME EDITAL), contados do recebimento da Ordem de Fornecimento.
6. Declaro que providenciaremos a substituição do(s) produto(s) rejeitado(s) no todo ou em parte pela contratante, na hipótese de não conformidade com as especificações exigidas no Anexo 1 - Termo de Referência, quando do seu recebimento provisório, no prazo de até (CONFORME EDITAL), partir da notificação oficial feita pelo gestor/fiscal da contratação, sem qualquer custo para a Contratante. (CONFORME EDITAL), partir da notificação oficial feita pelo gestor/fiscal da contratação, sem qualquer custo para a Contratante.
7. Informamos, desde já, que, caso nos seja adjudicado o objeto da licitação, os pagamentos deverão ser creditados à

Banco: CAIXA ECONOMICA	Agencia nº: 1141	Conta nº: C/C 1869-9
------------------------	------------------	----------------------

ARAGUAÍNA / TO, aos 13/JUNHO/2023

SERRANA DISTRIBUIDORA LTDA  
CNPJ: 30.313.649/0001-23  
R. ENRIQUE FERREIRA MARRAS  
1420 - ST. BRASIL  
ARAGUAÍNA - TO

SERRANA  
DISTRIBUIDORA  
LTDA:30313649  
000123

Assinado de forma  
digital por SERRANA  
DISTRIBUIDORA  
LTDA:30313649000123  
Dados: 2023.06.13  
09:50:22 -03'00'

SERRANA DISTRIBUIDORA LTDA / CNPJ: 30.313.649/0001-23  
END: Avenida Presidente Castelo Branco nº 1420, St. Brasil, cep: 77.824-360, Araguaína - TO  
TELEFONE: (63) 3361-2920 / EMAIL: serranadistribuidora1@gmail.com

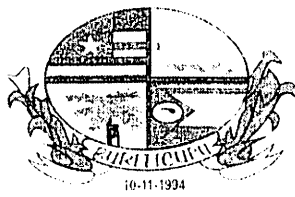

**ESTADO DO MARANHÃO**  
**PREFEITURA MUNICIPAL DE BURITICUPU/MA**  
**CNPJ Nº 01.612.525/0001-40**

**Rua São Raimundo, nº 01, CEP: 65.393-000, Centro – Buriticupu/MA**

BURITICUPU-MA  
Proc. 2402001 2023  
Fls. 3037  
Rub. 10

Processo Administrativo nº 2402001/2023  
Modalidade: Pregão Eletrônico nº 011/2023  
Tipo: Menor Preço por Item

Objeto: Registro de Preços para futura, eventual e parcelada aquisição de materiais permanentes, eletroeletrônicos e mobiliários, destinados a atender as necessidades das Secretarias Municipais de Buriticupu - MA.

**PROPOSTA DE PREÇOS FINAL:**

**M B COELHO COMERCIO E  
SERVIÇOS LTDA  
CNPJ: 48.478.076/0001-53**

BURITICUPU - MA, em 13 de junho de 2023

## MUNICÍPIO DE BURITICUPU/MA

BURITICUPU-MA  
 Prog. 2402001 2023  
 Fls. 3028  
 Rub. 0

## PREGÃO ELETRÔNICO Nº 011/2023

## PROPOSTA FINAL FORNECEDOR

## PROCESSO LICITATÓRIO 2402001/2023

Fornecedor: M B COELHO COMERCIO E SERVICOS LTDA

CNPJ: 48.478.076/0001-53

Representante: Mariane

Telefone: (98) 3653-0580

E-mail: informoveissi@gmail.com

Endereço: R SANTO ANTONIO, 215 - , Santa Inês - Maranhão - 65300-064

Item	Quant.	Unid.	Descrição	Marca	Modelo	Valor R\$	Total RS
5	65,00	Unidade	Cadeira tipo presidente, com braço fixo, com espaldar baixo. Assento com regulagem de altura, sendo o encosto com apoio lombar para sustentação do corpo e capa de proteção. Assento estofados com espuma de poliuretana injetada de densidade 50kg/m³, com espessura mínima de 45mm para o assento e 30mm para o encosto. Revestimento em tecido 100% poliéster e com acabamento nas bordas através perfil de pvc para proteção contra impactos. Base giratória em nylon preto de alta resistência, com sistema de elevação pneumática (a gás). Medidas (mm): largura 590xprofundidade 600. Cor predominante: preta ou azul.	Mymax	MOCH-2001	RS 459,30	RS 29.854,50
6	116,00	Unidade	Cadeira tipo secretária, com braço e com regulagem de altura do mesmo, com espaldar baixo. Assento c regulagem de altura, sendo o mesmo encosto com apoio lombar para sustentação do corpo e capa de proteção. Assento e encosto estofados com espuma de poliuretana injetada de densidade 50kg/m³, com espessura mínima de 45mm para o assento e 30mm para o encosto. Revestimento em tecido 100% poliéster e com acabamento nas bordas através perfil de pvc para proteção contra impactos. Base giratória em nylon preto de alta resistência, com sistema de elevação pneumática (a gás). Medidas Assento(mm): largura 425xprofundidade 400 - Medidas encosto (mm): largura 370xaltura 260. Cor predominante: preta ou azul.	Plaxmetal	SLIM PP T23	RS 386,00	RS 44.776,00
7	300,00	Unidade	Cadeiras plásticas com encosto e braço, empilháveis, na cor branca, medindo 56cm de largura, 60cm de profundidade e 91 cm de altura do chão até o topo do encosto. Suporte de até 120 kg. Devem atender as normas NBR.	Topplast	Rafaela	RS 37,00	RS 11.100,00
8	375,00	Unidade	Cadeira plástica sem braços, produzida em polipropileno na cor branca, para ambientes internos, com encosto com design moderno, fácil de limpar, com os seguintes tamanhos: altura: 890mm, largura: 430mm, comprimento: 510mm e peso: 2,2 kg	Topplast	Valentina	RS 37,00	RS 13.875,00
9	57,00	Unidade	Caixa Amplificada com entrada USB, potência musical 60watts, potência rms tensão AC: 110/220 volts 04 entradas: canais microfone/linha com efeito Delay entradas: 01 entrada: dupla RCA, 01 entrada cartão SD com comandos play/pause/avanço/retroceder, 01 entrada USB com comandos play/pause/avanço/retroceder. Controle de volumes independentes Voltagem 220. Cor preta, garantia de 12 meses.	Mondial	0685-01	RS 412,00	RS 23.484,00
15	46,00	Unidade	Estante de aço com 05 prateleiras, em chapa de aço 24/26 mm e pintura eletrostática com antiferrugem, na cor cinza, dimensões: 1980x920x300mm.	Só Aço	PA 6909	RS 244,00	RS 11.224,00
16	46,00	Unidade	Fogão 02 bocas-semi industrial, 02 queimadores em ferro fundido, com registro cromado em baixa.	Só Aço	PA 6909	RS 344,50	RS 15.847,00
17	38,00	Unidade	Fogão 04 bocas-semi industrial, a gás com grelhas em ferro fundido, bandeja coletora de resíduos em chapa galvanizada, 04 queimadores duplos em ferro fundido, com registro cromado em baixa.	Só Aço	PA 1762	RS 899,00	RS 34.162,00
18	10,00	Unidade	Fogão 05 bocas-semi industrial, a gás com grelhas em ferro fundido, bandeja coletora de resíduos em chapa galvanizada, 05 queimadores duplos em ferro fundido, com registro cromado em baixa.	Só Aço	PA 0693	RS 1.465,50	RS 14.655,00
23	19,00	Unidade	Frigobar com controle interno de temperatura, com capacidade de 67 litros.	Philco	PFG85B	RS 1.097,00	RS 20.843,00
29	60,00	Unidade	Mesa com 2 gavetas tam, 1,20x63cm bordas em perfil de pvc, com chaves, estrutura em aço com pintura epóxi-po na cor cinza, tampo em madeira, aglomerada com no mínimo 15mm de espessura.	Só Aço	PA 3397	RS 245,00	RS 14.700,00
30	30,00	Unidade	Mesa com 4 gavetas, com chaves, dimensões: 14000x600x750mm, tampa em madeira aglomerada com no mínimo 15mm de espessura, bordas em perfil de pvc, estrutura em aço com pintura ecoxi-po na cor cinza.	Só Aço	PA 6785	RS 349,00	RS 10.470,00
32	43,00	Unidade	Mesa para computador com porta teclado, suporte para CPU, largura 1,20, profundidade 0,94, altura 0,75.	Só Aço	PA 8202	RS 317,00	RS 13.631,00
34	33,00	Unidade	Mesa escritório, Medidas aproximadas 1,20 x 0,67m x 0,75 de altura. Gaveteiro fixo 3 gavetas com chave. Tampo em chapa de madeira aglomerada maciça de 28 mm espessura, revestimento laminado melaminico 15mm; Frente das mesas, confeccionada de madeira aglomerada de 15mm e revestimento laminado melaminico 15 mm e altura de 39 cm; Pés metálicos, verticais e oblongas (pé reto) de no mínimo 20cm abaulada, pintura eletrostática e tralamento antiferrugem.	Só Aço	PA 1095	RS 439,00	RS 14.487,00

BURITICUPU-MA  
 Proc. 0007001/2023  
 Fis. 2039  
 Rub. 10

						RS	RS
35	28,00	Unidade	Passagem para fiação e ranhuras frisas com relevo de no mínimo 5mm; ponteiros das estruturas, injetadas em PVC com sapatas niveladoras para apoio total da superfície de trabalho. Cores Marfim, azul ou cinza	Só Aço	Só Aço	303.00	8.484.00
36	26,00	Unidade	Mesa de computador com teclado retrátil. Medidas aproximadas 0,80 x 0,60 x 0,74. Confeccionado com revestimento melamínico 15 mm com acabamento filetado. Pés tratamento antiferrugem acabamento com pintura epóxi. Cor: Marfim, azul ou cinza	Só Aço	PA 1148	309.00	8.034.00
37	15,00	Unidade	Mesa reunião redonda - 120x75 - 15mm - F30.	Topplastic	PREMIUM	74.00	1.110.00
39	23,00	Unidade	Mesas plásticas em material resistente devem atender as normas NBR. Suporte de até 80kg.	Electrolux	DC35A	2.132.00	49.036.00
40	16,00	Unidade	Refrigerador: Frost Free duplex 240 litros BR.	Brastemp	BRM39EB	2.720.00	43.520.00
41	11,00	Unidade	Refrigerador: Frost Free duplex 352 litros BR.	Panasonic	NR-BT41PD1WA	3.000.00	33.000.00
42	11,00	Unidade	Refrigerador: Frost Free duplex 380 litros BR.	Electrolux	IB54	4.512.00	49.632.00
44	54,00	Unidade	Refrigerador: Frost Free duplex 480 litros BR.	Proeletronic	PQST-AT55/02	99.00	5.346.00
45	52,00	Unidade	Suporte para TV, em ferro, com parafusos para colocação.	Sumay	TTQS100	796.00	41.392.00
46	20,00	Unidade	Tela de Projecção com tripé 1,80 x 1,80 cm NRT 003, estrutura em 100% alumínio, pintura tinta epóxi de alta resistência, cor preta, enrolamento automático por molas, tela portátil com alça anatômica para transporte, Tripé telescópico com ajuste de altura por gatilho de acionamento suave (altura até 2,80m), Sistema de ajuste de imagem trapezoidal.	Telas Tech	TMT06	970.00	19.400.00
49	100,00	Unidade	Tela de Projecção Mapa 3,65 x 2,74 (180), em tecido Matte White, com verso preto, perfil superior e inferior em alumínio com design exclusivo com pintura eletrostática na cor preta, Ganchos para fixação, enrolamento manual.	Ventisol	Premium 54	170.00	17.000.00
62	11,00	Unidade	Ventilador de parede luxo, 110/220v, na cor preta, com grade cromada, com três pás, velocidade mínima de 220rpm, diâmetro de grade 50cm, área de ventilação de no mínimo 40m2, chave liga/desliga, material de fixação na parede de aço, com garantia mínima de 02 anos.	Esmaltec	ECH350	2.696.00	29.656.00
63	12,00	Unidade	Freezer horizontal, capacidade 314 litros, 1 portas com função de congelador e extra frio, com dobradiça balanceada, gabinete com pintura eletrostática a pó, com alta resistência à corrosão.	Metal Frio	DA420	3.103.00	37.236.00
68	126,00	Unidade	Freezer horizontal, capacidade 420 litros, 2 portas, com função de congelador e extra frio, com dobradiça balanceada, gabinete com pintura eletrostática a pó, com alta resistência à corrosão.	Só Aço	PA 5430	549.00	69.174.00
72	51,00	Unidade	Armário aço, tratamento superficial fosfatizado, acabamento superficial pintura lisa, cor azul claro, quantidade portas 2, tipo fechamento portas com fechadura, quantidade de prateleiras 04 un. medindo 1,60 X 0,75.	Só Aço	BI03TP220V	2.179.00	111.129.00
76	35,00	Unidade	Bebedouro industrial com 03 torneiras, frente 120cm, lateral; 65 cm, altura 130cm, peso: 56kg, condensação ar forçando, armazenagem de água refrigerada: 100 Litros, compressor hermético: 1/4/5.	Electrolux	H330	2.696.00	94.360.00
77	39,00	Unidade	Freezer horizontal, capacidade 314 litros, 1 portas com função de congelador e extra frio, com dobradiça balanceada, gabinete com pintura eletrostática a pó, com alta resistência à corrosão.	Metal Frio	DA420	3.103.00	121.017.00
						<b>Total R\$ 1.011.634,50</b>	

Validade da proposta: Conforme estipulado no Edital.

Condições de entrega do produto ou execução dos serviços: Conforme estipulado no Edital.

Garantia legal: Conforme especificação do Edital.

Assinado de forma digital por:

Mariane - 04190520381

Dados: 13/06/2023 11:49:23

**M B COELHO COMERCIO E SERVICOS LTDA**  
**48.478.076/0001-53**



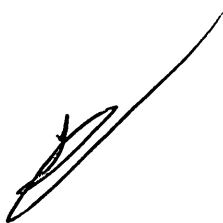



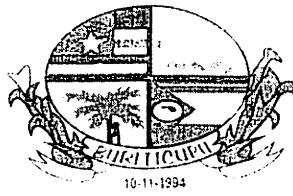

**ESTADO DO MARANHÃO**  
**PREFEITURA MUNICIPAL DE BURITICUPU/MA**  
**CNPJ Nº 01.612.525/0001-40**

**Rua São Raimundo, nº 01, CEP: 65.393-000, Centro – Buriticupu/MA**

BURITICUPU-MA  
Proc. 0101001 2023  
Fls. 3040  
Rub. 70

Processo Administrativo nº 2402001/2023  
Modalidade: Pregão Eletrônico nº 011/2023  
Tipo: Menor Preço por Item

Objeto: Registro de Preços para futura, eventual e parcelada aquisição de materiais permanentes, eletroeletrônicos e mobiliários, destinados a atender as necessidades das Secretarias Municipais de Buriticupu - MA.

**PROPOSTA DE PREÇOS FINAL:**

**REDNOV FERRAMENTAS LTDA**  
**CNPJ: 45.769.285/0001-68**

BURITICUPU - MA, em 13 de junho de 2023



REDNOV FERRAMENTAS LTDA

CNPJ: 45.769.285/0001-68

**PROPOSTA DE PREÇO**

A/C

MUNICÍPIO DE BURITICUPU - MA

PE: 11/2023

**DADOS DA EMPRESA**

Nome da Empresa: REDNOV FERRAMENTAS LTDA  
CNPJ: 45.769.285/0001-68  
IE: 261613057  
IM: 155834  
E-mail: propostas@rednov.com.br

Endereço: Rua Berta Mette, 149, Itoupavazinha  
Cidade/UF: Blumenau / SC  
CEP: 89066-530  
Telefone: (47) 3057-3925

**DADOS DO REPRESENTANTE**

Nome Completo: Lenildo Luis da Silva  
Nacionalidade: Brasil  
Estado Civil: Solteiro  
Telefone: (47) 3057-3925

Função: Gerente  
Profissão: Administração  
CNH: 6629344910  
CPF: 049.366.759-89

**DADOS BANCÁRIOS**

AGÊNCIA: 3069-4	BANCO: SICCOB - 756
CONTA CORRENTE: 338.517-5	

**INFORMAÇÕES PARA CONTATO E ENVIOS:**

ATAS E CONTRATOS:  
EMPENHOS

atas@rednov.com.br  
empenhos@rednov.com.br

Apresentamos nossa proposta de preços:

Item	Qtde	UN	Material	Marca/Modelo	Preço Unit.	Preço Total
2	10	UND	Bomba submersa vibratória para poço com potência de 300 Watts. - Excelente desempenho com baixo custo. - Parafusos em aço inoxidável. - Projetada para atender às necessidades de uma residência. - Indicada para poços e cisternas, no abastecimento doméstico e pequenas irrigações agrícolas. - Trabalha submersa na água e utiliza para recalque uma mangueira de polietileno com diâmetro de 3/4. - Vazão máxima: 1.400 litros/hora. - Altura manométrica máxima: 50m (elevação). - Temperatura máxima da água: +35oC. - Profundidade de utilização abaixo do nível da água – submersão máxima: 20m. -	Eletoplas / EBSV - 1500	R\$ 314,96	R\$ 3.149,60

REDNOV FERRAMENTAS LTDA

Av. Brasil, 149, Fone: (47) 3057-3925, Blumenau, SC

CNPJ: 45.749.235/0001-90

INSC. EST. 476.000.000

IME: 157504

			Bombeamento de água limpa. - Frequência: 60Hz. - Tipo: bomba submersa vibratória. - Resistência a umidade: IP58. - Isolação das bobinas: Classe H. - Proteção contra choque elétrico: Classe II. - Dimensões: 295 x 140 mm – saída 3/4 polegadas. - Acompanha kit de instalação composto por 3 abraçadeiras e 1 curva suporte. - Garantia de Fábrica: 1 ano. - Peso aprox.: 5 kg			
19	20	UND	Fogão industrial em aço, com 4 bocas, sem forno	Venancio / FF4CD2 / 15259	R\$ 697,50	R\$ 13.950,00
					<b>Total</b>	<b>R\$ 17.099,60</b>

Valor Total: Dezesete Mil, Noventa Nove Reais, e Sessenta Centavos.

**Condições Comerciais:**

**Validade da Proposta:** 60 (Sessenta) Dias

**Prazo de Pagamento:** 30 (Trinta) Dias

**Prazo de Entrega:** 05 (Cinco) Dias

**Local de Entrega:** Conforme edital

**Garantia:** 12 (Doze) Meses

**Frete:** Incluso

**Impostos:** Todos inclusos. Não nos responsabilizamos pelo recolhimento de taxas e/ou simulacros de impostos desta operação e que são devidos à Secretaria de Estado da Fazenda da UF destino pelo destinatário. Ressalvado o caso de quando estiver previsto no edital a inclusão destes custos.

**Entrega:** 1. Nossas entregas são feitas de segunda-feira a sexta-feira, em horário comercial, exceto feriados locais e nacionais. Se houver instrução no Edital para entrega em outros horários ou dias, prevalece a solicitação do Edital.

2. A REDNOV FERRAMENTAS LTDA alerta que o serviço de entrega do produto não engloba o transporte de produtos por escadas ou guindastes, em locais que dificultem a entrega ou que possam acarretar danos à mercadoria, salvo instrução acerca destes casos constantes no edital.

3. Informamos aos Clientes para se atentarem as dimensões dos produtos. É responsabilidade do Cliente caso o produto tenha dimensões superiores ao local de acesso da entrega, dificultando ou impossibilitando que a mesma seja concluída.

4. Não realizamos entregas em endereço diferente do daquele inerente ao CNPJ de faturamento, conforme legislação vigente. Caso houver diferença entre o endereço de entrega e o do o CNPJ de faturamento, solicitaremos tempestivamente os dados necessários para emissão da NFe de transporte.

Blumenau, 02 de Maio de 2023

Lenildo Luis da Silva  
Responsável Legal  
CPF: 049.366.759-89

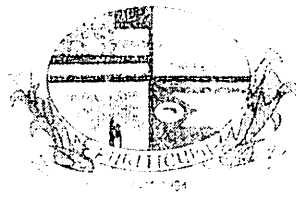

ESTADO DO MARANHÃO  
PREFEITURA MUNICIPAL DE BURITICUPU/MA  
CNPJ Nº 01.612.525/0001-40

Rua São Raimundo, nº 01, CEP: 65.393-000, Centro – Buriticupu/MA

BURITICUPU-MA  
Proc. 0103001 2023  
Fls. 3043  
Rub. 10

## JUNTADA DE PROPOSTAS DE PREÇOS FINAIS

Junto aos autos do processo licitatório nº 011/2023, na modalidade PREGÃO ELETRÔNICO, as **PROPOSTAS DE PREÇOS FINAIS** apresentadas para o presente certame.

BURITICUPU - MA, em 13 de junho de 2023.

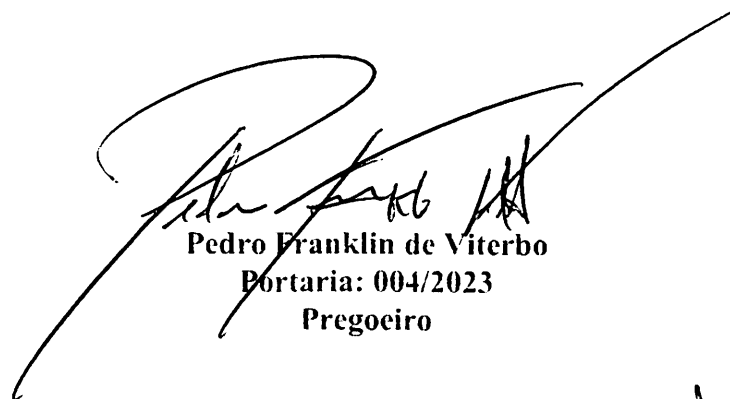

Pedro Franklin de Viterbo  
Portaria: 004/2023  
Pregoeiro

Pedro Franklin de Viterbo  
Pregoeiro Municipal  
Portaria: nº 004/2023

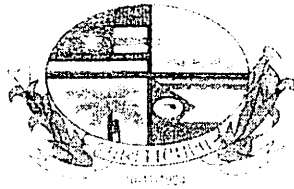

BURITICUPU-MA  
Proc. 002001 2023  
Fls. 3000  
Rub. p

**ESTADO DO MARANHÃO**  
**PREFEITURA MUNICIPAL DE BURITICUPU/MA**  
**CNPJ Nº 01.612.525/0001-40**  
**Rua São Raimundo, nº 01, CEP: 65.393-000, Centro – Buriticupu/MA**

Processo Administrativo nº 2402001/2023  
Modalidade: Pregão Eletrônico nº 011/2023  
Tipo: Menor Preço por Item

Objeto: Registro de Preços para futura, eventual e parcelada aquisição de materiais permanentes, eletroeletrônicos e mobiliários, destinados a atender as necessidades das Secretarias Municipais de Buriticupu - MA.

## PROPOSTA DE PREÇOS FINAL:

**M B COELHO COMERCIO E  
SERVIÇOS LTDA  
CNPJ: 48.478.076/0001-53**

BURITICUPU - MA, em 13 de junho de 2023

BURITICUPU-MA  
Proc. 102001 2023  
Fls. 3045  
Rub. P



## INFORMOVEIS

CNPJ 48.478.076/0001-53 - IE 12.778894-8  
Rua Santo Antônio, 215 - Centro - CEP 65.300-064  
Santa Inês - MA Fone: (98) 98556-2663  
E-mail [informoveis@conexaom.com.br](mailto:informoveis@conexaom.com.br)

### PROPOSTA DE PREÇOS

Pregão Eletrônico Nº 011/2023

Tendo examinado minuciosamente as normas específicas do Pregão Eletrônico n.º 011/2023, cujo objeto é o Registro de Preços para futura, eventual e parcelada aquisição de materiais permanentes, eletroeletrônicos e mobiliários, destinados a atender as necessidades das Secretarias Municipais de Buriticupu - MA, conforme as especificações constantes do Anexo I do Edital - Termo de Referência, e após tomar conhecimento de todas as condições lá estabelecidas, passamos a formular a seguinte proposta:

#### 1. PROPONENTE

Razão Social: M B Coelho Comercio E Serviços Ltda

CNPJ: 48.478.076/0001-53

Endereço: Rua Santo Antônio nº 215, Centro - Santa Inês - MA

Fone/Fax: (98) 3653-0580 / 98556-2663

Valor Total da Proposta:

Item	Descrição	Quant.	Unid.	Marca	Modelo	Valor R\$	Total R\$
5	Cadeira tipo presidente, com braço fixo, com espaldar baixo. Assento com regulagem de altura, sendo o encosto com apoio lombar para sustentação do corpo e capa de proteção. Assento estofados com espuma de poliuretana injetada de densidade 50kg/m³, com espessura mínima de 45mm para o assento e 30mm para o encosto. Revestimento em tecido 100% poliéster e com acabamento nas bordas através perfil de pvc para proteção contra impactos. Base giratória em nylon preto de alta resistência, com sistema de elevação pneumática (a gás). Medidas (mm): largura 590xprofundidade 600. Cor predominante: preta ou azul.	65	Unidade	Mymax	MOCH-2001	R\$ 459,30	R\$ 29.854,50
6	Cadeira tipo secretária, com braço e com regulagem de altura do mesmo, com espaldar baixo. Assento c regulagem de altura, sendo o mesmo encosto com apoio lombar para sustentação do corpo e capa de proteção. Assento e encosto estofados com espuma de poliuretana injetada de densidade 50kg/m³, com espessura mínima de 45mm para o assento e 30mm para o encosto. Revestimento em tecido 100% poliéster e com acabamento nas bordas através perfil de pvc para proteção contra impactos. Base giratória em nylon preto de	116	Unidade	Plaxmetal	SLIM PP T23	R\$ 386,00	R\$ 44.776,00

A

P

BURITICUPU, MA  
 Proc. 2102001/2023  
 Fis. 3046  
 Rub. 0



**CONEXÃO**

## INFORMOVEIS

CNPJ: 48.478.076/0001-53 – IE: 12.778894-8  
 Rua Santo Antônio, 215 – Centro – CEP 65.300-064  
 Santa Inês – MA Fone: (98) 98556-2663  
 E-mail: [conexao@conexaomoveis.com.br](mailto:conexao@conexaomoveis.com.br)

	alta resistência, com sistema de elevação pneumática (a gás). Medidas Assento(mm): largura 425xprofundidade 400 - Medidas encosto (mm): largura 370xaltura 260. Cor predominante: preta ou azul.							
7	Cadeiras plásticas com encosto e braço, empilháveis, na cor branca, medindo 56cm de largura, 60cm de profundidade e 91 cm de altura do chão até o topo do encosto. Suporte de até 120 kg. Devem atender as normas NBR.	300	Unidade	Topplast	Rafaela	RS	37,00	RS 11.100,00
8	Cadeira plástica sem braços, produzida em polipropileno na cor branca, para ambientes internos, com encosto com design moderno, fácil de limpar, com os seguintes tamanhos: altura: 890mm, largura: 430mm, comprimento: 510mm e peso: 2,2 kg	375	Unidade	Topplast	Valentina	RS	37,00	RS 13.875,00
9	Caixa Amplificada com entrada USB, potência musical 60watts, potência rms tensão AC: 110/220 volts 04 entradas: canais microfone/linha com efeito Delay entradas: 01 entrada: dupla RCA, 01 entrada cartão SD com comandos play/pause/avanço/retroceder. 01 entrada USB com comandos play/pause/avanço/retroceder. Controle de volumes independentes Voltagem 220. Cor preta, garantia de 12 meses.	57	Unidade	Mondial	0685-01	RS	412,00	RS 23.484,00
15	Estante de aço com 05 prateleiras, em chapa de aço 24/26 mm e pintura eletrostática com antiferrugem, na cor cinza, dimensões: 1980x920x300mm.	46	Unidade	Só Aço	PA 6909	RS	244,00	RS 11.224,00
16	Fogão 02 bocas-semi industrial, 02 queimadores em ferro fundido, com registro cromado em baixa.	46	Unidade	Só Aço	PA 6909	RS	344,50	RS 15.847,00
17	Fogão 04 bocas-semi industrial, a gás com grelhas em ferro fundido, bandeja coletora de resíduos em chapa galvanizada, 04 queimadores duplos em ferro fundido, com registro cromado em baixa.	38	Unidade	Só Aço	PA 1762	RS	899,00	RS 34.162,00
18	Fogão 05 bocas-semi industrial, a gás com grelhas em ferro fundido, bandeja coletora de resíduos em chapa galvanizada, 05 queimadores duplos em ferro fundido, com registro cromado em baixa.	10	Unidade	Só Aço	PA 0693	RS	1.465,50	RS 14.655,00
23	Frigobar com controle interno de temperatura, com capacidade de 67 litros.	19	Unidade	Philco	PFG85B	RS	1.097,00	RS 20.843,00

★

*[Handwritten signature]*

*[Handwritten initials]*

BURITICUPI-MA  
 Proc. 2007001/2023  
 Fls. 3067  
 Rub. 0

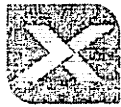

CONEXAO

## INFORMOVEIS

CNPJ 48.478.076/0001-53 – IE: 12.778894-8  
 Rua Santo Antônio, 215 – Centro – CEP 65.300-064  
 Santa Inês – MA Fone: (98) 98556-2663  
 E-mail: info@conexao.com.br

29	Mesa com 2 gavetas tam. 1.20x63cm bordas em perfil de pvc, com chaves, estrutura em aço com pintura epóxi-po na cor cinza, tampo em madeira, aglomerada com no mínimo 15mm de espessura.	60	Unidade	Só Aço	PA 3397	RS 245,00	RS 14.700,00
30	Mesa com 4 gavetas, com chaves, dimensões: 1400x600x750mm, tampa em madeira aglomerada com no mínimo 15mm de espessura, bordas em perfil de pvc, estrutura em aço com pintura epoxi-po na cor cinza.	30	Unidade	Só Aço	PA 6785	RS 349,00	RS 10.470,00
32	Mesa para computador com porta teclado, suporte para CPU, largura 1,20, profundidade 0,94, altura 0,75.	43	Unidade	Só Aço	PA 8202	RS 317,00	RS 13.631,00
34	Mesa escritório. Medidas aproximadas 1,20 x 0,67m x 0,75 de altura. Gaveteiro fixo 3 gavetas com chave. Tampo em chapa de madeira aglomerada maciça de 28 mm espessura, revestimento laminado melaminico 15mm; Frente das mesas, confeccionada de madeira aglomerada de 15mm e revestimento laminado melaminico 15 mm e altura de 39 cm; Pés metálicos, verticais e oblongas (pé reto) de no mínimo 20cm abaulada, pintura eletrostática e tratamento antiferrugem. Passagem para fiação e ranhuras frisas com relevo de no mínimo 5mm; ponteiras das estruturas, injetadas em PVC com sapatas niveladoras para apoio total da superfície de trabalho. Cores Marfim, azul ou cinza	33	Unidade	Só Aço	PA 1095	RS 439,00	RS 14.487,00
35	Mesa de computador com teclado retrátil. Medidas aproximadas 0,80 x 0,60 x 0,74. Confeccionado com revestimento melaminico 15 mm com acabamento filetado. Pés tratamento antiferrugem acabamento com pintura epóxi. Cor: Marfim, azul ou cinza	28	Unidade	Só Aço	Só Aço	RS 303,00	RS 8.484,00
36	Mesa reunião redonda - 120x75 - 15mm - F30.	26	Unidade	Só Aço	PA 1148	RS 309,00	RS 8.034,00
37	Mesas plásticas em material resistente devem atender as normas NBR. Suporte de até 80kg.	15	Unidade	Topplastic	PREMIUM	RS 74,00	RS 1.110,00
39	Refrigerador: Frost Free duplex 240 litros BR.	23	Unidade	Electrolux	DC35A	RS 2.132,00	RS 49.036,00
40	Refrigerador: Frost Free duplex 352 litros BR.	16	Unidade	Brastemp	BRM39EB	RS 2.720,00	RS 43.520,00
41	Refrigerador: Frost Free duplex 380 litros BR.	11	Unidade	Panasonic	NR-BT41PD1WA	RS 3.000,00	RS 33.000,00
42	Refrigerador: Frost Free duplex 480 litros BR.	11	Unidade	Electrolux	IB54	RS 4.512,00	RS 49.632,00

*[Handwritten signature and initials]*

BURITICUPU-MA  
 Proc. 010.001/2023  
 Fls. 3048  
 Rub. 1



## INFORMOVEIS

CNPJ: 48.478.076/0001-53 – IE: 12.778894-8  
 Rua Santo Antônio 215 – Centro – CEP 65.300-064  
 Santa Inês – MA Fone (98) 98556-2663  
 E-mail

CONEXÃO

44	Suporte para TV, em ferro, com parafusos para colocação.	54	Unidade	Proeletronic	PQST-AT55/02	R\$ 99,00	R\$ 5.346,00
45	Tela de Projeção com tripé 1,80 x 1,80 cm NRT 003, estrutura em 100% alumínio, pintura tinta epóxi de alta resistência, cor preta, enrolamento automático por molas, tela portátil com alça anatômica para transporte, Tripé telescópico com ajuste de altura por gatilho de acionamento suave (altura até 2,80m), Sistema de ajuste de imagem trapezoidal.	52	Unidade	Sumay	TTQS100	R\$ 796,00	R\$ 41.392,00
46	Tela de Projeção Mapa 3,65 x 2,74 (180), em tecido Matte White, com verso preto, perfil superior e inferior em alumínio com design exclusivo com pintura eletrostática na cor preta. Ganchos para fixação, enrolamento manual.	20	Unidade	Telas Tech	TMT06	R\$ 970,00	R\$ 19.400,00
49	Ventilador de parede luxo, 110/220v, na cor preta, com grade cromada, com três pás, velocidade mínima de 220rpm, diâmetro de grade 50cm, área de ventilação de no mínimo 40m2, chave liga/desliga, material de fixação na parede de aço, com garantia mínima de 02 anos.	100	Unidade	Ventisol	Premium 54	R\$ 170,00	R\$ 17.000,00
62	Freezer horizontal, capacidade 314 litros, 1 portas com função de congelador e extra frio, com dobradiça balanceada, gabinete com pintura eletrostática a pó, com alta resistência à corrosão.	11	Unidade	Esmaltec	ECH350	R\$ 2.696,00	R\$ 29.656,00
63	Freezer horizontal, capacidade 420 litros, 2 portas, com função de congelador e extra frio, com dobradiça balanceada, gabinete com pintura eletrostática a pó, com alta resistência à corrosão.	12	Unidade	Metal Frio	DA420	R\$ 3.103,00	R\$ 37.236,00
68	Armario aço, tratamento superficial fosfatizado, acabamento superficial pintura lisa, cor azul claro, quantidade portas 2, tipo fechamento portas com fechadura, quantidade de prateleiras 04 um, medindo 1.60 X 0.75.	126	Unidade	Só Aço	PA 5430	R\$ 549,00	R\$ 69.174,00
72	Bebedouro industrial com 03 torneiras, frente 120cm, lateral: 65 cm, altura 130cm, peso: 56kg, condensação ar forçando, armazenagem de água refrigerada: 100 Litros, compressor hermético: 14/5.	51	Unidade	Só Aço	BI03TP220V	R\$ 2.179,00	R\$ 111.129,00
76	Freezer horizontal, capacidade 314 litros, 1 portas com função de congelador e extra frio, com dobradiça balanceada, gabinete com pintura eletrostática a pó, com alta resistência à corrosão.	35	Unidade	Electrolux	H330	R\$ 2.696,00	R\$ 94.360,00

*[Handwritten signatures and marks]*



BURITICUPI-MA  
Proc. 10000 2023  
Fis. 3049  
Rub. 9



CONEXPO

## INFORMOVEIS

CNPJ: 48.478.076/0001-53 – IE 12.778894-8  
Rua Santo Antônio, 215 – Centro – CEP 65.300-064  
Santa Inês – MA Fone: (98) 98556-2663  
E-mail: [mariane.bezerra@mbcoelho.com.br](mailto:mariane.bezerra@mbcoelho.com.br)

77	Freezer horizontal, capacidade 420 litros, 2 portas, com função de congelador e extra frio, com dobradiça balanceada, gabinete com pintura eletrostática a pó, com alta resistência à corrosão.	39	Unidade Metal Frio	DA420	R\$ 3.103,00	R\$ 121.017,00
<b>Valor Total</b>						<b>R\$ 1.011.634,50</b>

- Declaro que nos preços indicados na planilha de preços acima, estão incluídos todos os custos, benefícios, encargos, tributos e demais contribuições pertinentes.
- Declaro conhecer a legislação de regência desta licitação e que os produtos serão fornecidos de acordo com as condições estabelecidas neste Edital e seus anexos, que conhecemos e aceitamos em todos os seus termos.
- O prazo de validade desta proposta é de 60 (sessenta) dias, contados da data de abertura, conforme previsto no preâmbulo do Edital do Pregão Eletrônico n°. 011/2023.
- Declaro que entregaremos os produtos licitados no prazo máximo de 5 (cinco) dias, contados do recebimento da Ordem de Fornecimento.
- Declaro que providenciaremos a substituição do(s) produto(s) rejeitado(s) no todo ou em parte pela contratante, na hipótese de não conformidade com as especificações exigidas no Anexo I Termo de Referência, quando do seu recebimento provisório, no prazo de até 2 (dois) dias, contados a partir da notificação oficial feita pelo gestor/fiscal da contratação, sem qualquer custo para a Contratante.
- Informamos, desde já, que, caso nos seja adjudicado o objeto da licitação, os pagamentos deverão ser creditados à CONTA CORRENTE N° 81916-6, AGÊNCIA N°. 613-0, BANCO 01- Brasil, em nome de M B Coelho Comercio E Serviços Ltda.
- Informamos que o Representante que assinará o(s) futuro(s) Contrato(s), será a Sra. Mariane Bezerra Coelho, Portador do RG, sob o n° 030462792006-1, e CPF n° 041.905.203-81, com residência na Rua 02 n° 433, Jardim Nova Era – Santa Inês - MA.

MARIANE BEZERRA  
COELHO:04190520381

Assinado de forma digital por  
MARIANE BEZERRA  
COELHO:04190520381  
Data: 2023.06.13 16:04:38 -0300'

Santa Inês – MA, 13 de junho de 2023.

**M B COELHO COMERCIO E SERVIÇOS LTDA**  
CNPJ N° 48.478.076/0001-53  
**MARIANE BEZERRA COELHO**  
CPF N° 041.905.203-81  
SOCIO/ADMINISTRADOR

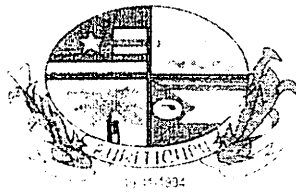

BURITICUPU-MA  
Proc. 2402001 2023  
Fis. 3030  
Rub. P

**ESTADO DO MARANHÃO**  
**PREFEITURA MUNICIPAL DE BURITICUPU/MA**  
**CNPJ Nº 01.612.525/0001-40**  
**Rua São Raimundo, nº 01, CEP: 65.393-000, Centro – Buriticupu/MA**

Processo Administrativo nº 2402001/2023  
Modalidade: Pregão Eletrônico nº 011/2023  
Tipo: Menor Preço por Item

Objeto: Registro de Preços para futura, eventual e parcelada aquisição de materiais permanentes, eletroeletrônicos e mobiliários, destinados a atender as necessidades das Secretarias Municipais de Buriticupu - MA.

## PROPOSTA DE PREÇOS FINAL:

**P R D E O SOUZA**  
**CNPJ: 44.158.982/0001-10**

BURITICUPU - MA, em 13 de junho de 2023

P R DE O SOUZA

Rua: Avenida Reginaldo Gomes de Sousa, N.º 891, Altamira, Barra do Corda - MA CEP: 65.950-000

Telefone: (99) 98450-0320

CNPJ: 44.158.982/0001-10 IE: 127323147 IM: 5776

Email: pauloricardocn19@gmail.com

Ao Órgão MUNICÍPIO DE BURITICUPU/MA. Pregão Eletrônico N.º 11/2023. Apresentamos nossa proposta de preços.

Lote: 24

24 LIQUIDIFICADOR - 550W - 34,4X22X22CM - COM CORPO EM PLÁSTICO RESISTENTE - 5 VELOCIDADES - 1,5L - JARRA ACRÍLICA - TAMPAS DOSADORA. MARCA: AGRATTO MODELO: 550W	UNIDADE	34,00	135,51	4.607,34
---	---------	-------	--------	----------

BURITICUPU/MA  
Proc. 1107901/2023  
Fls. 3051  
Rub. 0

Valor total do grupo: 4.607,34

Lote: 25

25 LIQUIDIFICADOR SEMI INDUSTRIAL. CAPACIDADE 4 LITROS. CORPO EM ALUMÍNIO POLIDO. COPOS, FACAS E TAMPAS E PARTES MÓVEIS CONFECCIONADAS EM AÇO INOXIDÁVEL, MEDINDO APROXIMADAMENTE 25X61 CM-BIVOLT (110/220V). MARCA: FAK MODELO: 4L	UNIDADE	38,00	523,59	19.896,42
---	---------	-------	--------	-----------

Valor total do grupo: 19.896,42

Lote: 26

26 LIQUIDIFICADOR INDUSTRIAL DE ALTA ROTAÇÃO, CAPACIDADE DE 8 LITROS, BIVOLT. MARCA: KD ELETRO MODELO: 8L	UNIDADE	77,00	684,50	52.706,50
---	---------	-------	--------	-----------

Valor total do grupo: 52.706,50

Lote: 38

38 PURIFICADOR DE ÁGUA CPB35AB, CONSUMO DE ENERGIA (KWH): 19 POTÊNCIA (WATTS): 80, VOLTAGEM: BIVOLT, COM SISTEMA DE REFRIGERAÇÃO PLACA PELTIE, DIMENSÕES (LXAXP): 25,3 X 35,8 X 26,7 CM PESO: 3,54 KG GARANTIA: 01 ANO MARCA: LIBELL MODELO: ACQUAFLEX	UNIDADE	7,00	553,55	3.874,85
--	---------	------	--------	----------

Valor total do grupo: 3.874,85

Lote: 47

47 TV LCD 32 - MODELO 32CS460, CONVERSOR DIGITAL, DIVX HD, 2 HDMI, USB, XD ENGINE, PAINEL IPS, SMART ENERGY SAVING PLUS, SIMPLINK, INTELLIGENT SENSOR TEMPO DE RESPOSTA: 32: 8MS ÁUDIO: ESTÉREO/SAP POTÊNCIA: 10W CLEAR VOICE II INFINITE SURROUND SYSTEM - RESOLUÇÃO: 1366 X 768 PIXELS (32) FORMATO TELA: 16:9 ÂNGULO DE VISÃO: 178° X 178° BRILHO 32:450 CD/M2 CONTRASTE: 70.000:1, COR PRETA. MARCA: PHILCO MODELO: 32"	UNIDADE	40,00	1.249,50	49.980,00
---	---------	-------	----------	-----------

Valor total do grupo: 49.980,00

Lote: 48

48 TV LED 40 HDTV- COM ENTRADA DE HDMI, USB, VIDEOE AUDIO, 120HZ- 220V MARCA: PHILCO MODELO: 40"	UNIDADE	18,00	1.699,50	30.591,00
--	---------	-------	----------	-----------

Valor total do grupo: 30.591,00

Handwritten signature or mark.

P R DE O SOUZA

Rua: Avenida Reginaldo Gomes de Sousa, N.º 891, Altamira, Barra do Corda - MA CEP: 65.950-000

Telefone: (99) 98450-0320

CNPJ: 44.158.982/0001-10 IE: 127323147 IM: 5776

Email: pauloricardocn19@gmail.com

**Ao Órgão MUNICÍPIO DE BURITICUPU/MA. Pregão Eletrônico N° 11/2023. Apresentamos nossa proposta de preços.**

**Lote: 50**

50 VENTILADOR DE PAREDE LUXO, 110/220V, NA COR PRETA, COM GRADE CROMADA, COM TRÊS PÁS, VELOCIDADE MÍNIMA DE 220RPM, DIÂMETRO DE GRADE 60CM, ÁREA DE VENTILAÇÃO DE NO MÍNIMO 40M2, CHAVE LIGA/DESLIGA, MATERIAL DE FIXAÇÃO NA PAREDE DE AÇO, COM GARANTIA MÍNIMA DE 02 ANOS. MARCA: VENTISOL MODELO: PAREDE 60CM	UNIDADE	315,00	196,50	61.897,50
---	---------	--------	--------	-----------

BURITICUPU-MA  
Proc. 2023  
Fls. 3052  
Rub. 0

Valor total do grupo: 61.897,50

**Lote: 57**

57 BEBEDOURO ÁGUA - GARRAFÃO, MATERIAL AÇO INOXIDÁVEL, TIPO TORRE, CAPACIDADE 20 L. VOLTAGEM 220, FREQUÊNCIA 60, SAÍDA ÁGUA NATURAL E GELADA, CARACTERÍSTICAS ADICIONAIS 2 TORNEIRAS SERPENTINA, MANGUEIRA. MARCA: LIBELL MODELO: MASTER CGA 220V	UNIDADE	42,00	659,50	27.699,00
---	---------	-------	--------	-----------

Valor total do grupo: 27.699,00

**Lote: 71**

71 BEBEDOURO ÁGUA - GARRAFÃO, MATERIAL AÇO INOXIDÁVEL, TIPO TORRE, CAPACIDADE 20 L. VOLTAGEM 220, FREQUÊNCIA 60, SAÍDA ÁGUA NATURAL E GELADA, CARACTERÍSTICAS ADICIONAIS 2 TORNEIRAS, SERPENTINA, MANGUEIRA. MARCA: LIBELL MODELO: MASTER CGA 220V	UNIDADE	126,00	711,50	89.649,00
--	---------	--------	--------	-----------

Valor total do grupo: 89.649,00

Valor total da proposta:

O valor total dessa proposta é de R\$340.901,61 (trezentos e quarenta mil e novecentos e um reais e sessenta e um centavos).

**Dados Comerciais:**

Banco: 756 - SICOOB

Conta: 12.565-2

Agência: 4436-9

Validade da proposta: 60 (sessenta) dias, a contar da data de sua apresentação.

Prazo de pagamento: 30 (trinta) dias, após a prestação dos fornecimentos, desde que não haja fator impeditivo provocado pela CONTRATADA, mediante a apresentação de Nota Fiscal, devidamente atestada por servidor competente, acompanhada da respectiva Ordem de Fornecimento e das certidões de regularidade fiscal.

Local de entrega: Secretaria solicitante, no seu endereço ou em outro local previamente determinado pela mesma, mediante Ordem de Fornecimento.

OBJETO: Registro de Preços para eventual, futura e parcelada aquisição de produtos para distribuição gratuita a famílias carentes do Município de Buriticupu/MA, conforme condições, quantidades e exigências estabelecidas neste Edital e seus anexos.

Declaro que nos preços indicados na planilha de preços acima, estão incluídos todos os custos, benefícios, encargos, tributos e demais contribuições pertinentes.

Declaro conhecer a legislação de regência desta licitação e que os produtos serão fornecidos de acordo com as condições estabelecidas neste Edital e seus anexos, que conhecemos e aceitamos em todos os seus termos.

Declaro que entregaremos os produtos licitados no prazo máximo de 5 (cinco) dias úteis, contados do recebimento da Ordem de Fornecimento.

Declaro que providenciaremos a substituição do(s) produto(s) rejeitado(s) no todo ou em parte pela contratante, na hipótese de não conformidade com as especificações exigidas no Anexo I - Termo de Referência, quando do seu recebimento provisório, no prazo de até 02 (dois)

**Observações:**

Responsável pela assinatura do Contrato

PAULO RICARDO DE OLIVEIRA SOUZA

RG 038373362009-1

CPF 604.869.363-09

P R DE O SOUZA

Rua: Avenida Reginaldo Gomes de Sousa. N.º 891. Altamira, Barra do Corda - MA CEP: 65.950-000

Telefone: (99) 98450-0320

CNPJ: 44.158.982/0001-10 IE: 127323147 IM: 5776

Email: pauloricardocn19@gmail.com

Ao Órgão MUNICÍPIO DE BURITICUPU/MA. Pregão Eletrônico N.º 11/2023. Apresentamos nossa proposta de preços.

Barra do Corda/MA, 13 de Junho de 2023

**Representante Legal**

P R DE O

SOUZA:4415

8982000110

Assinado de forma  
digital por P R DE O

SOUZA:4415898200011

0

Dados: 2023.06.13

16:36:44 -03'00'

PAULO RICARDO DE OLIVEIRA SOUZA

RG:038373362009-1

CPF:604.869.363-09

BURITICUPU-MA  
Proc. 02602001 2023  
Fls. 3053  
Rub. 



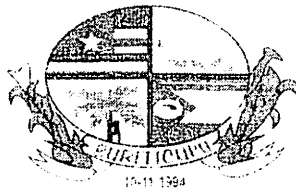

**ESTADO DO MARANHÃO**  
**PREFEITURA MUNICIPAL DE BURITICUPU/MA**  
**CNPJ N° 01.612.525/0001-40**

**Rua São Raimundo, n° 01, CEP: 65.393-000, Centro – Buriticupu/MA**

BURITICUPU/MA  
Proc. 000001 2023  
Fis. 3354  
Rub. 10

Processo Administrativo n° 2402001/2023  
Modalidade: Pregão Eletrônico n° 011/2023  
Tipo: Menor Preço por Item

Objeto: Registro de Preços para futura, eventual e parcelada aquisição de materiais permanentes, eletroeletrônicos e mobiliários, destinados a atender as necessidades das Secretarias Municipais de Buriticupu – MA.

**PROPOSTA DE PREÇOS FINAL:**

**BT COMÉRCIO INTELIGENTE**  
**LTDA**

**CNPJ: 45.329.312/0001-81**

BURITICUPU - MA, em 13 de junho de 2023

**BT COMERCIO****PREGÃO ELETRÔNICO 11/2023**

BURITICUPU-MA  
 Proc. 0102001/2023  
 Fls. 3055  
 Rubr. P

**Para:** MUNICIPIO DE BURITICUPU

**Data:** 13/06/2023

**BT COMÉRCIO INTELIGENTE LTDA** sediada à Avenida Setecentos, nº s/n, Sala 04 Galpão 17 - Módulos 13 e 14, Terminal Intermodal da Serra, Serra/ES, CEP 29161-414, inscrita no CNPJ sob o nº 45.329.312/0001-81 vêm, por intermédio de seu representante legal e administrador, Sr(a). Lucas Griebeler Sandi, CPF 091.465.579-54, RG: 6260676 SSP SC.

Responsável pela assinatura do contrato: Sócio, Sr. Lucas Griebeler Sandi, inscrito no CPF sob nº 091.465.579-54, portadora da Carteira de Identidade nº 09146557954, SSP - SC, residente e domiciliada na Rua Orlando Ribeiro Schmidt, nº 100, Casa 08, Lages, Santa Catarina, CEP: 88.512-345. -- Dados bancários: Banco Inter 077 - Agência 0001 - C/c: 19090625-1 -- E-mail: licitacao.btcomercio@gmail.com - Telefone de Contato: Licitação: (49) 99132-9784 - Vendas, pedidos e entregas: (49) 99124-5799.

**PROPOSTA DE PREÇOS**

ITEM	DESCRIÇÃO	UNID	OTD	FABRICANTE/MARCA/LINHA/MODELO	PREÇO EM REAIS	
					UNITÁRIO	TOTAL
<b>LOTE 20</b>						
1	Fogão a gas, modelo inox, com 6 bocas e com forno.	Unidade	41	CLARICE / CLARICE / Delicato / 6Q Branco	RS 1.012,84 (um mil, doze reais e oitenta e quatro centavos)	RS 41.526,44 (quarenta e um mil, quinhentos e vinte e seis reais e quarenta e quatro centavos)
<b>VALOR TOTAL LOTE 20</b>						RS 41.526,44 (quarenta e um mil, quinhentos e vinte e seis reais e quarenta e quatro centavos)
<b>LOTE 22</b>						
1	Freezer horizontal, capacidade 546 litros, 2 portas com função de congelador e extra frio, com dobradiça balanceada, gabinete com pintura eletrostática a pó, com alta resistência à corrosão.	Unidade	17	METALFRIO / METALFRIO / Horizontal Dupla Ação / DA550-110v	RS 4.129,50 (quatro mil, cento e vinte e nove reais e cinquenta centavos)	RS 70.201,50 (setenta mil, duzentos e um reais e cinquenta centavos)
<b>VALOR TOTAL LOTE 22</b>						RS 70.201,50 (setenta mil, duzentos e um reais e cinquenta centavos)
<b>VALOR TOTAL</b>						RS 111.727,94 (cento e onze mil, setecentos e vinte e sete reais e noventa e quatro centavos)

**PRAZO DE VALIDADE DA PROPOSTA:** 60 (sessenta) dias, a contar da data de sua apresentação.

**PRAZO DE ENTREGA DO MATERIAL:** 10 (dez) dias úteis após a solicitação, mediante Ordem de

Lucas Griebeler Sandi

BT COMÉRCIO INTELIGENTE LTDA - CNPJ: 45.329.312/0001-81 - Representante Legal: Lucas Griebeler Sandi - Endereço: Avenida Setecentos, sala 04 galpão 17, terminal intermodal da Serra, Serra/ES, CEP: 29161-414 - Telefone: (49) 99124-5799 - Inscrição Municipal: 4756721 - E-mail: [licitacao.btcomercio@gmail.com](mailto:licitacao.btcomercio@gmail.com) - Telefone de Contato: (49) 99132-9784 - Vendas/Entregas: (49) 99124-5799.

**BT COMÉRCIO**

BURITICUPU, MA  
 Proc. 1402005 2023  
 Fis. 3056  
 Rub. 1

Fornecimento.

PRAZO DE PAGAMENTO: 30(trinta) dias, após a prestação dos fornecimentos.

PRAZO DE GARANTIA DO PRODUTO: conforme exigência do edital e/ou conforme prazo da fabricante, caso maior.

Observação:

Declaro que nos preços indicados na planilha de preços acima, estão incluídos todos os custos, benefícios, encargos, tributos e demais contribuições pertinentes.

Declaro que providenciaremos a substituição do(s) produto(s) rejeitado(s) no todo ou em parte pela contratante, na hipótese de não conformidade com as especificações exigidas no Anexo I - Termo de Referência, quando do seu recebimento provisório.

Declaro conhecer a legislação de regência desta licitação e que os produtos serão fornecidos de acordo com as condições estabelecidas neste Edital e seus anexos, que conhecemos e aceitamos em todos os seus termos.

Declara para fins de participação que:

- As mercadorias ofertadas atendem todas as especificações exigidas no Edital.
- Os preços indicados contemplam todos os custos diretos e indiretos incorridos na data da apresentação desta proposta incluindo, entre outros: tributos, encargos sociais, material, despesas administrativas, seguro, frete e lucro.
- Cumpre as condições estabelecidas para efeito de habilitação, nos termos do disposto no inciso VII, do artigo 4º da Lei 10.520/02, de 17 de julho de 2002;
- Para fins do disposto no inciso V do art. 27 da Lei no 8.666, de 21/06/1993, acrescido pela Lei no 9.854, de 27/10/1999, não emprega menor de dezoito anos em trabalho noturno, perigoso ou insalubre e não emprega menor de dezesseis anos. Encontrando-se em situação regular perante o Ministério do Trabalho, no que se refere à observância do disposto no inciso XXXIII do artigo 7º da Constituição Federal.
- Não pesa contra si declaração de inidoneidade, expedida em face de inexecução total ou parcial de contratos com outros entes públicos, nos termos do artigo 87, inciso IV e artigo 88, inciso III da Lei 8.666/93, em atendimento ao artigo 97 da referida Lei;
- Não possuir parentesco até o 3º grau civil, afim ou consanguíneo, com qualquer servidor ou ocupante de função de confiança no MUNICÍPIO, podendo vir a responder às medidas cabíveis em direito em caso de falsidade;



**BT COMÉRCIO**

BURITICUPU, MA  
 Proc. 2023.007001  
 Fis. 3054  
 Rub. 0

- Não haver em seu quadro societário nenhum sócio majoritário que esteja impedido de contratar com o poder público por aplicação do art. 12, incisos I, II e III, cumulado com os arts. 9 a 11, da Lei 8.429, de 02 de junho de 1992, assim como, caso venha a ser declarado vencedor da licitação acima referida, com a consequente assinatura do contrato, me comprometo a comunicar o Poder Público caso haja o impedimento acima supervenientemente à assinatura do contrato;
- Não tem conhecimento, no momento, da participação de servidor ou dirigente de órgão ou entidade contratante ou responsável pela licitação, consoante inciso III do art. 9º da Lei 8.666/93 e Diplomas Complementares e, que está ciente da obrigatoriedade de denunciar qualquer irregularidade que porventura venha a acontecer;
- Nos termos do art. 9º, da Lei nº 8.666/93, não possui como sócio ou procurador, servidor público efetivo ou não, ainda que licenciado do cargo, nem mantém vínculo de qualquer espécie com Órgãos de Natureza Público, bem como, não é pessoa terceirizada cuja atividade esteja relacionada com os setores de compras, jurídico, contábil, financeiro ou qualquer outro setor cujo objeto licitado seja afeto.
- Examinou o presente Edital e seus anexos, e que concorda com seu conteúdo e submete-se a todas as exigências estabelecidas no mesmo, e que a proposta apresentada está em conformidade com as exigências editalícias;
- Sob as penas da lei, em especial o art. 299 do Código Penal Brasileiro, que a proposta apresentada para participar desta licitação foi elaborada de maneira independente o conteúdo da proposta não foi, no todo ou em parte, direta ou indiretamente, informado, discutido ou recebido de qualquer outro participante potencial ou de fato desta licitação por qualquer meio ou por qualquer pessoa; a intenção de apresentar a proposta elaborada para participar da licitação não foi informada, discutida ou recebida de qualquer outro participante potencial ou de fato desta licitação, por qualquer meio ou por qualquer pessoa; que não tentou, por qualquer meio ou por qualquer pessoa, influir na decisão de qualquer outro participante quanto a participar ou não da referida licitação; que o conteúdo da proposta apresentada para participar da licitação não será, no todo ou em parte, direta ou indiretamente, comunicado ou discutido com qualquer outro participante antes da adjudicação do objeto da referida licitação; que o conteúdo da proposta apresentada não foi, no todo ou em parte, direta ou indiretamente, informado, discutido ou recebido de qualquer integrante do órgão licitante antes da abertura oficial das propostas; e que está plenamente ciente do teor e da extensão desta declaração e que detém plenos poderes e informações para firmá-la; que declara garantir que os preços cotados na proposta ou no lance que venha formular são valores aptos, satisfatórios e suficientes para atendimento da execução do objeto licitado.
- A empresa cumpre plenamente as exigências e os requisitos de habilitação previstos no instrumento convocatório deste pregão, inexistindo qualquer fato impeditivo de sua participação neste certame;

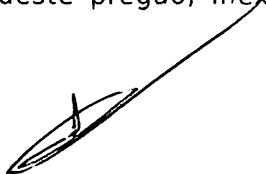



## BT COMÉRCIO

BURITICUPU-MA  
 Proc. 20.07001 2023  
 Fis. 3258  
 Rub. 10

- Até a presente data, inexistem fatos supervenientes impeditivos para sua habilitação no presente processo licitatório, estando ciente da obrigatoriedade de declarar ocorrências posteriores;
- Declara para os devidos fins que como licitante observará e, eventualmente contratado observará e fará observar pelos fornecedores e subcontratados, se admitida subcontratação, a prática do mais alto padrão de ética durante todo o processo de licitação, de contratação e de execução do objeto contratual. Para os propósitos desta declaração, definem-se as seguintes práticas: a) "prática corrupta": oferecer, dar, receber ou solicitar, direta ou indiretamente, qualquer vantagem com o objetivo de influenciar a ação de servidor público no processo de licitação ou na execução de contrato; b) "prática fraudulenta": a falsificação ou omissão dos fatos, com o objetivo de influenciar o processo de licitação ou de execução de contrato; c) "prática colusiva": esquematizar ou estabelecer um acordo entre dois ou mais licitantes, com ou sem o conhecimento de representantes ou prepostos do órgão licitador, visando estabelecer preços em níveis artificiais e não-competitivos; d) "prática coercitiva": causar dano ou ameaçar causar dano, direta ou indiretamente, às pessoas ou sua propriedade, visando influenciar sua participação em um processo licitatório ou afetar a execução do contrato; e) "prática obstrutiva": (i) destruir, falsificar, alterar ou ocultar provas em inspeções ou fazer declarações falsas aos representantes do organismo financeiro multilateral, com o objetivo de impedir materialmente a apuração de alegações de prática prevista, deste Edital; (ii) atos cuja intenção seja impedir materialmente o exercício do direito de o organismo financeiro multilateral promover inspeção. II - Na hipótese de financiamento, parcial ou integral, por organismo financeiro multilateral, mediante adiantamento ou reembolso, este organismo imporá sanção sobre uma empresa ou pessoa física, inclusive declarando-a inelegível, indefinidamente ou por prazo determinado, para a outorga de contratos financiados pelo organismo se, em qualquer momento, constatar o envolvimento da empresa, diretamente ou por meio de um agente, em práticas corruptas, fraudulentas, colusivas, coercitivas ou obstrutivas ao participar da licitação ou da execução um contrato financiado pelo organismo. III - Considerando os propósitos das cláusulas acima, a licitante vencedora, como condição para a contratação, deverá concordar e autorizar que, na hipótese de o contrato vir a ser financiado, em parte ou integralmente, por organismo financeiro multilateral, mediante adiantamento ou reembolso, permitirá que o organismo financeiro e/ou pessoas por ele formalmente indicadas possam inspecionar o local de execução do contrato e todos os documentos, contas e registros relacionados à licitação e à execução do contrato;
- Os documentos apresentados são fiéis e verdadeiros;
- Os documentos apresentados de origem não eletrônica conferem com os seus respectivos originais, nos termos do que dispõe o art. 3º, inciso 2º da Lei Federal nº 13.726/2018;
- Não possui, em sua cadeia produtiva, empregados executando trabalho degradante ou forçado, observando o disposto nos incisos III e IV do art. 1º e no inciso III do art. 5º da Constituição

Lucas Griebeler Sandi

## BT COMÉRCIO

BURITICUPU-MA  
 Proc. 1107001 2023  
 Fls. 7059  
 Rub. 0

Federal;

- Prazo de início de fornecimento/execução dos serviços de acordo com o estabelecido no termo de referência (anexo) do edital desse processo.
- Não possui como sócio, gerente e diretores, servidores deste órgão licitante, e ainda cônjuge, companheiro ou parente até terceiro grau.
- O prazo para entrega dos itens será de acordo com os termos estabelecidos no anexo, deste edital a contar do envio da ordem de compra ou documento similar preferencialmente no e-mail previsto nessa proposta e todos os equipamentos serão avaliados, sob pena de devolução de não aceite, caso não atenda a especificação do termo de referência do referido edital, ou seja, de má qualidade.
- Se enquadra na condição de Microempresa/Empresa de pequeno porte nos termos do enquadramento previsto na Lei Complementar nº 123, de 14 de dezembro de 2006, com nova redação dada pela Lei Complementar nº 147, de 7 de agosto de 2014, estando apta, portanto, a participar do certame acima referenciado e exercer os direitos previstos na legislação, não possuindo nenhum dos impedimentos previstos no parágrafo 4º do art. 3º da Lei Complementar nº 123/2006;

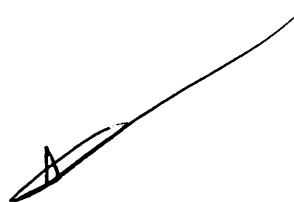



BURITICUPU, MA  
Proc. 2020001 2023  
Fls. 3060  
Rub. P

**CATÁLOGO(S) ITEM 20-1  
MARCA CLARICE**

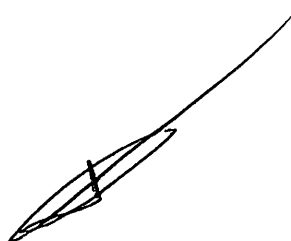

A

B

# Fogão a gás

Com opção do tempo em minutos e separador  
ou mesa com resguardos.

BURITICUPU, MA  
Proc. 110.001 2023  
Fls. 206  
Rub. p

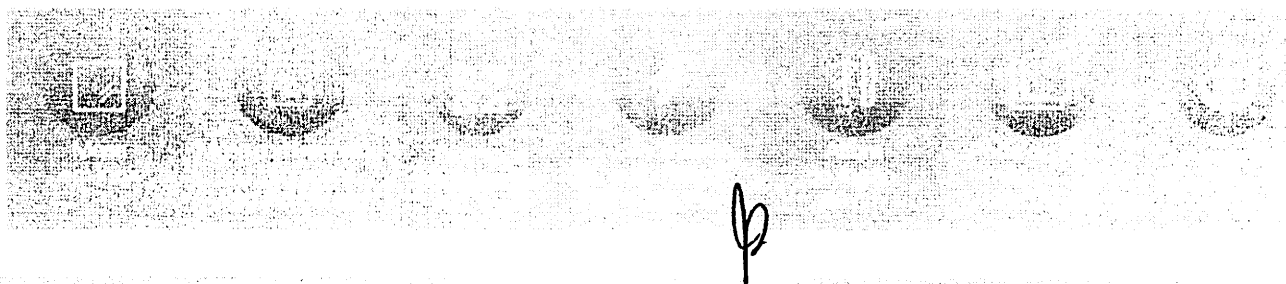
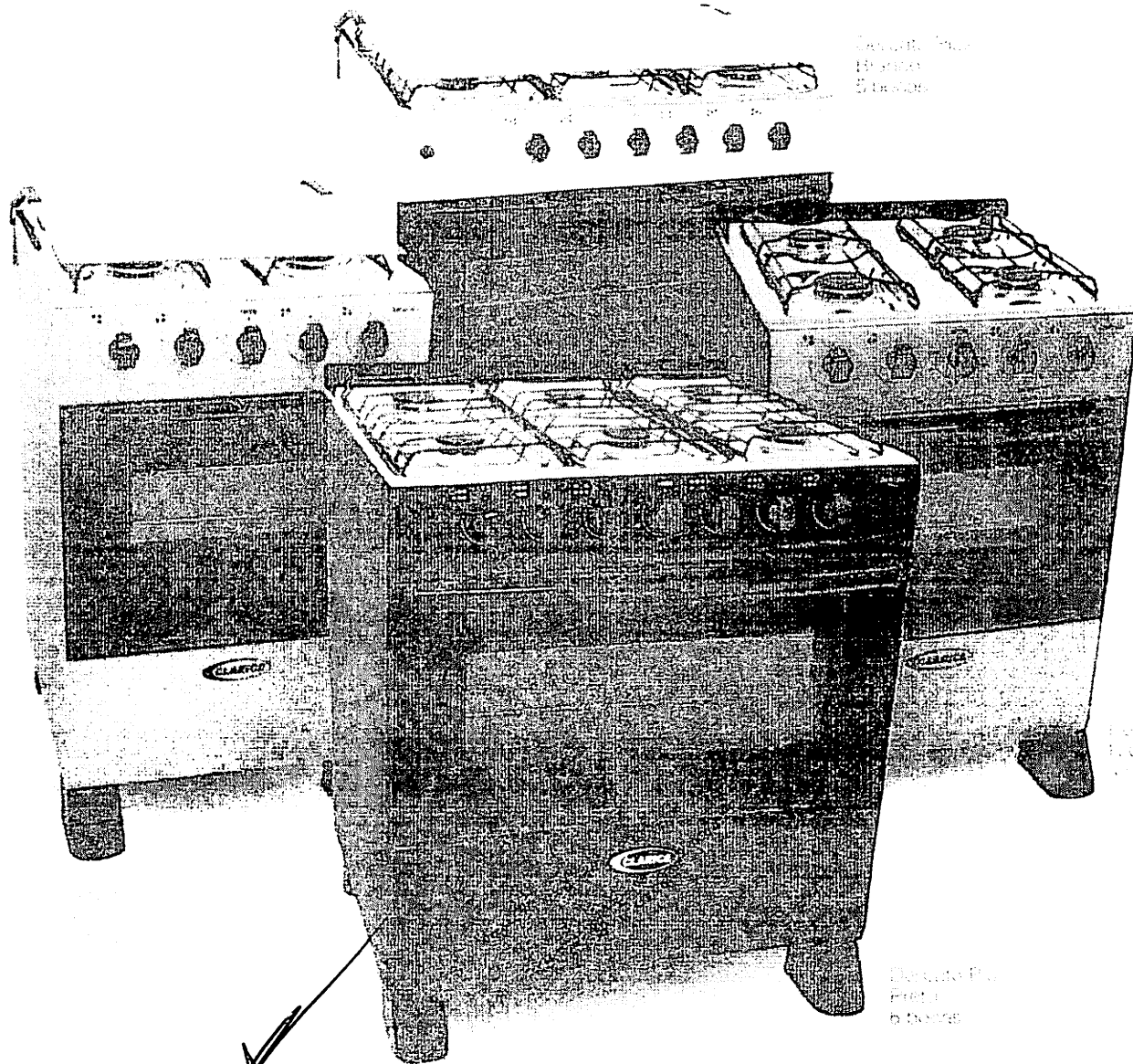

Fogão a gás Delicato e Delicato Plus

BURITICUPU-MA  
 Proc. 1107001 2023  
 Fls. 7062  
 Rub. P

Especificações Técnicas Delicato e Plus 4B

Dimensões (largura x altura)	49Lx59Px89A
Dimensões (largura x profundidade)	51Lx60,5Px85A
Dimensões (largura x altura do forno) (cm)	39Lx45Px29A
Peso líquido	18,2Kg
Peso bruto	19,2Kg
Capacidade do forno	52L
Tensão	Bivolt
Consumidor líquido	1Q / 1,8Kw
Queimadores semirapidos	3Q / 1,6Kw
Potência do queimador do forno	3,0Kw
Temperatura do forno	180° a 270°

Especificações Técnicas Delicato e Plus 5B

Dimensões (largura x altura) (cm)	73Lx59Px89A
Dimensões (largura x profundidade)	75Lx60,5Px85A
Dimensões (largura x altura do forno) (cm)	63Lx45Px29A
Peso líquido	28,3Kg
Peso bruto	30,3Kg
Capacidade do forno	83L
Tensão	Bivolt
Consumidor médio chama	1Q / 2,6Kw
Consumidor semirapidos	2Q / 1,8Kw
Potência dos queimadores	2Q / 1,6Kw
Potência do queimador do forno	3,3Kw
Temperatura do forno	180° a 270°

Especificações Técnicas Delicato e Plus 6B

Dimensões (largura x altura) (cm)	73Lx59Px89A
Dimensões (largura x profundidade)	75Lx60,5Px85A
Dimensões (largura x altura do forno) (cm)	63Lx45Px29A
Peso líquido	28,8Kg
Peso bruto	30,8Kg
Capacidade do forno	83L
Tensão	Bivolt
Consumidor médio chama	2Q / 1,8Kw
Consumidor semirapidos	4Q / 1,6Kw
Potência dos queimadores	3,3Kw
Temperatura do forno	180° a 270°

Códigos de Produtos - Fogão a gás Delicato e Plus

Código Delicato 4B c/ tampas		Código Delicato 5B c/ tampas		Código Delicato 6B c/ tampas	
Branco	80010004.01	Branco	80020001.01	Branco	80030001.01
Preto	80010004.02	Preto	80020001.02	Preto	80030001.02
Kromax	80010004.13	Kromax	80020001.13	Kromax	80030001.13
Rosa	80010004.05	Rosa	80020001.05	Rosa	80030001.05
Código Delicato 4B c/ respaldo		Código Delicato 5B c/ respaldo		Código Delicato 6B c/ respaldo	
Branco	80010157.01	Branco	80020103.01	Branco	80030021.01
Preto	80010157.02	Preto	80020103.02	Preto	80030021.02
Kromax	80010157.13	Kromax	80020103.13	Kromax	80030021.13
Rosa	80010157.05	Rosa	80020103.05	Rosa	80030021.05

Códigos de Produtos - Fogão a gás Delicato Plus

Código Delicato Plus 4B c/ tampas		Código Delicato Plus 5B c/ tampas		Código Delicato Plus 6B c/ tampas	
Branco	80010005.01	Branco	80020002.01	Branco	80030002.01
Preto	80010005.02	Preto	80020002.02	Preto	80030002.02
Kromax	80010005.13	Kromax	80020002.13	Kromax	80030002.13
Rosa	80010005.05	Rosa	80020002.05	Rosa	80030002.05
Código Delicato Plus 4B c/ respaldo		Código Delicato Plus 5B c/ respaldo		Código Delicato Plus 6B c/ respaldo	
Branco	80010158.01	Branco	80020104.01	Branco	80030022.01
Preto	80010158.02	Preto	80020104.02	Preto	80030022.02
Kromax	80010158.13	Kromax	80020104.13	Kromax	80030022.13
Rosa	80010158.05	Rosa	80020104.05	Rosa	80030022.05

BURITICUPU-MA  
Proc. 1107901 2023  
Fls. 2063  
Rub. P

**CATÁLOGO(S) ITEM 22-1  
MARCA METALFRIO**

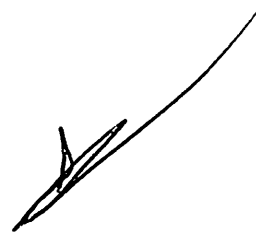

A

P

BURITICUPU-MA  
Proc. 0001 2023  
Fls. 306  
Rub. 0

ITEM 22-1 - MARCA METALFRIO - LINHA Horizontal Dupla Ação 10 de 13

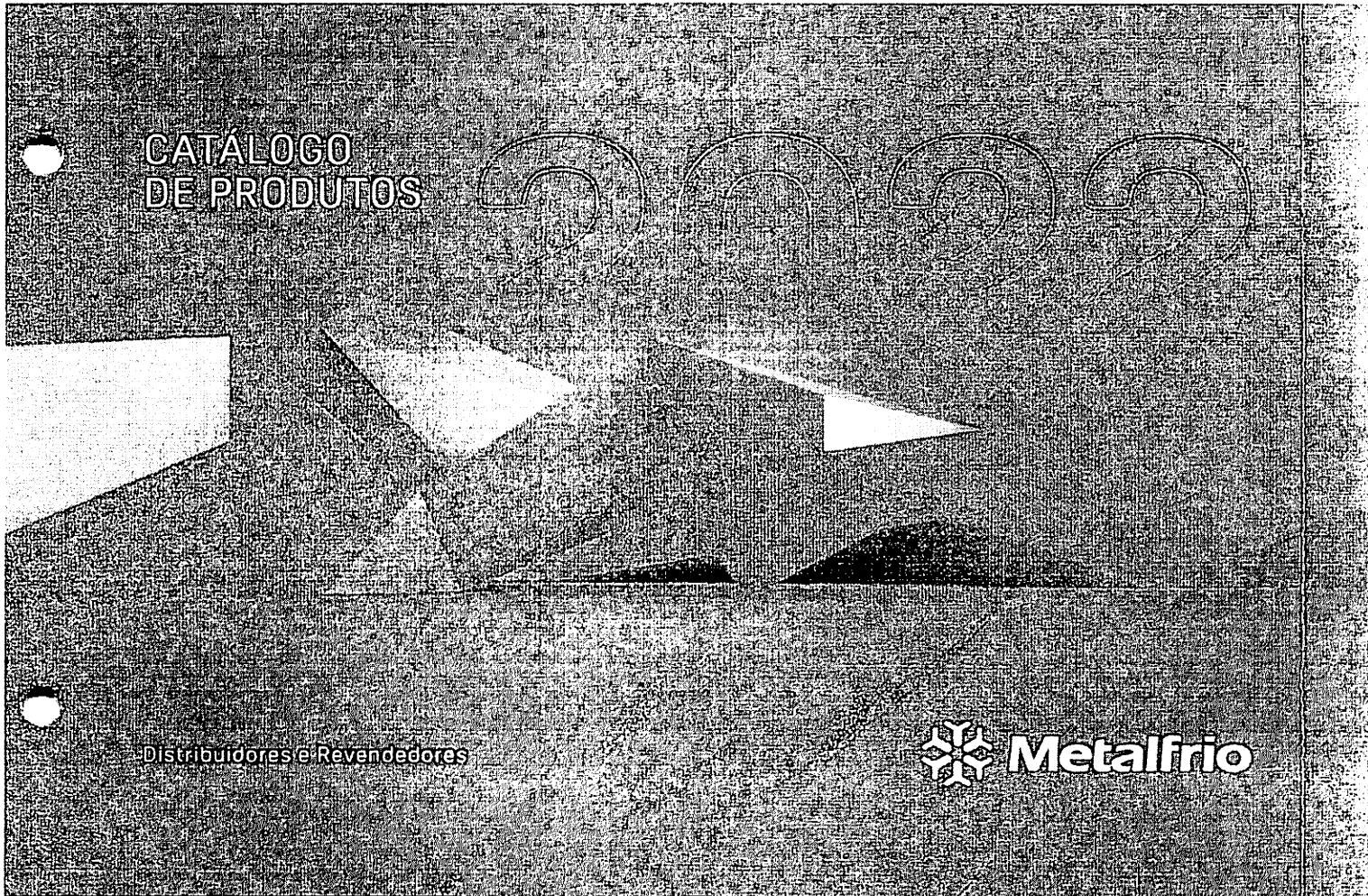

*[Handwritten signature]*

*[Handwritten signature]*



ITEM 22-1 - MARCA METALFRIO - LINHA Horizontal Dupla Ação 11 de 13

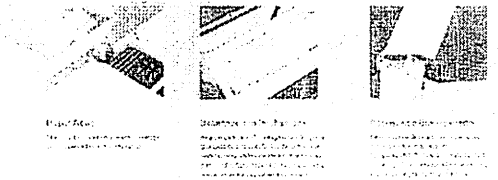
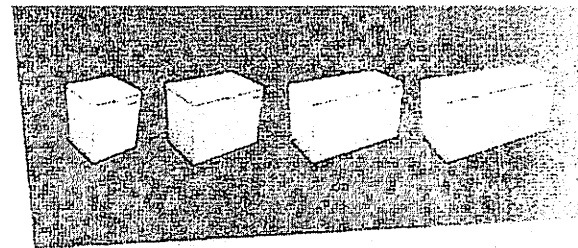
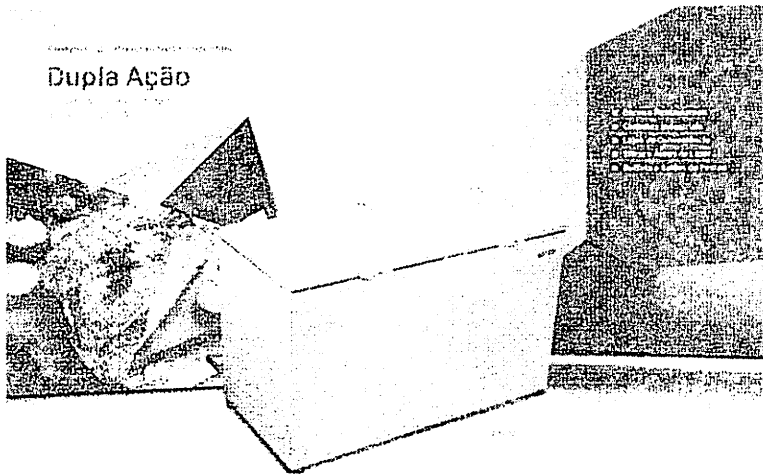















*[Handwritten signature]*

*[Handwritten mark]*

*[Handwritten mark]*

ITEM 22-1 - MARCA METALFRIO - LINHA Horizontal Dupla Ação 12 de 13

Informações Técnicas

														
Modelo	...	...	...	...	...	...	...	...	...	...	...	...	...	...
Capacidade	...	...	...	...	...	...	...	...	...	...	...	...	...	...
Voltagem	...	...	...	...	...	...	...	...	...	...	...	...	...	...
Consumo	...	...	...	...	...	...	...	...	...	...	...	...	...	...
Refrigerante	...	...	...	...	...	...	...	...	...	...	...	...	...	...
Garantia	...	...	...	...	...	...	...	...	...	...	...	...	...	...
Preço	...	...	...	...	...	...	...	...	...	...	...	...	...	...

*[Handwritten signature]*

*[Handwritten signature]*

457001

...com o refrigerador. Versatilidade e muita praticidade.

### Freezer Dupla Ação

BURITICUPU-MA  
 Proc. 10.001 2023  
 Fls. 3063  
 Rub. 0

#### PRINCIPAIS CARACTERÍSTICAS:

- DUPLA AÇÃO:** Possui compartimentos com prateleiras para congelar e refrigerar.
- DESEMPENHO PROFISSIONAL:** ODA (Oscilador Digital Automático) mantém a temperatura ideal para congelar e refrigerar.
- ROBUSTEZ E DURABILIDADE:** ODA (Oscilador Digital Automático) mantém a temperatura ideal para congelar e refrigerar.

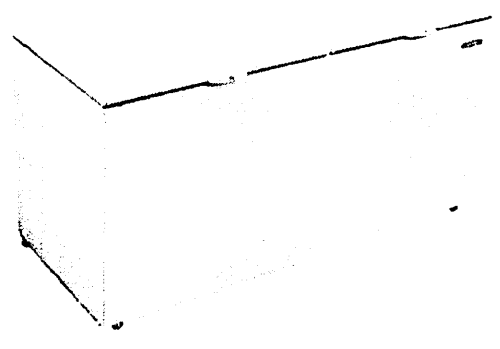

*[Handwritten signature]*

...com o refrigerador. Versatilidade e muita praticidade.

### POR QUE ESCOLHER UM PRODUTO METALFRIO?



Dieta Frontal

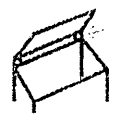

Gabinete em Aço pre-pintado



Prateleira Removível



Melhor Desempenho

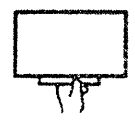

Alças Ergonomicas

### ESPECIFICAÇÕES TÉCNICAS

<b>Capacidade</b>		<b>Tampa de Temperatura</b>	Freezer: -18°C a -22°C Refrigerador: 2°C a 8°C
Útil	546 Litros	<b>Tecnologia e Alimentação</b>	
Líquida	546 Litros	Tipo de Gas Refrigerante	R134
<b>Dimensões Externas</b>		Tensão	127V - 220V
A x L x P	94 x 114 x 170 cm	Frequência	60Hz
<b>Dimensões Internas</b>		Potência	331W
A x L x P	75 x 114 x 151 cm	<b>Armazene</b>	
<b>Dimensões Embalado</b>		Conteúdo líquido	1,20 litro
A x L x P	103 x 113 x 208 cm	Conteúdo sólido	4,20 litro
<b>Peso</b>			
Bruto	93,5 kg		
Líquido	88,5 kg		

*[Handwritten signature]*

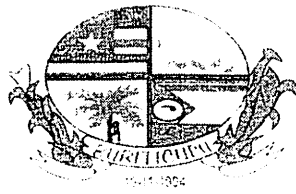

BURITICUPU-MA  
Proc. 2402001 2023  
Fis. 3068  
Rub. 7

**ESTADO DO MARANHÃO**  
**PREFEITURA MUNICIPAL DE BURITICUPU/MA**  
**CNPJ Nº 01.612.525/0001-40**  
**Rua São Raimundo, nº 01, CEP: 65.393-000, Centro – Buriticupu/MA**

Processo Administrativo nº 2402001/2023  
Modalidade: Pregão Eletrônico nº 011/2023  
Tipo: Menor Preço por Item

Objeto: Registro de Preços para futura, eventual e parcelada aquisição de materiais permanentes, eletroeletrônicos e mobiliários, destinados a atender as necessidades das Secretarias Municipais de Buriticupu – MA.

**PROPOSTA DE PREÇOS FINAL:**

**METTA EMPREENDIMENTOS  
LTDA**

**CNPJ: 47.057.688/0001-00**

BURITICUPU - MA, em 13 de junho de 2023

**PROPOSTA DE PREÇOS (READEQUADA)**  
**PREGÃO ELETRÔNICO Nº 011/2023**

Tendo examinado minuciosamente as normas específicas do Pregão Eletrônico nº 011/2023, cujo objeto é o Registro de Preços para futura, eventual e parcelada aquisição de materiais permanentes, eletroeletrônicos e mobiliários, destinados a atender as necessidades das Secretarias Municipais de Buriticupu-MA, conforme as especificações constantes do Anexo I do Edital – Termo de Referência, e após tomar conhecimento de todas as condições lá estabelecidas, passamos a formular a seguinte proposta:

**1. PROPONENTE**

Razão Social: METTA EMPREENDIMENTOS LTDA

CNPJ: 47.057.688/0001-00

Endereço: Rua Minas Gerais, 757, Centro, Imperatriz-MA.

Fone/Fax: (99) 9151-3637

Valor Total da Proposta: R\$ 1.581.270,00 (HUM MILHÃO, QUINHENTOS E OITENTA E UM MIL, E DUZENTOS E SETENTA REAIS)

**PLANILHA DA PROPOSTA (ESPECIFICAÇÕES, QUANTITATIVOS E PREÇOS)**

**COTA EXCLUSIVA – Até R\$ 80.000,00 para as empresas enquadradas como Microempresa – ME e Empresa de Pequeno Porte – EPP, nos termos do Artigo 48 Inciso I da Lei Complementar nº 123/2006, com redação dada pela Lei Complementar nº 147, de 07 de agosto de 2014**

ITEM	DESCRIÇÃO	MARCA	UND	QTDE	VR UNIT	VR TOTAL
3	Cadeira fixa sem braços, com armação de 04 pés de ferro, com acento e encosto em tecido e espuma injetada D23 selada, estrutura tubular-cano 7/8.	19 MOVEIS E IND	UND	279	R\$142,00	R\$39.618,00
11	Conjunto formado por uma cadeira e uma mesa. A cadeira por sua vez é constituída de estrutura metálica, o assento é confeccionado em polipropileno copolimero injetado e moldado anatomicamente com acabamento polido de dimensões 330x320x4mm. A mesa é composta por 05 (cinco) componentes, e permite a sua montagem completa por encaixes dos mesmos. É inteiramente fabricada pelo processo de injeção termoplástico, sendo assim 100% reciclável. Além do uso habitual também pode ser utilizada como brinquedo de balance. Possui tampo injetado em termoplástico ABS virgem, com espessura mínima de parede 3,5mm.	19 MOVEIS E IND	conjunto	89	R\$550,00	R\$48.950,00
12	Conjunto de mesa com seis cadeiras para educação infantil. Cadeiras com estrutura em aço. Tampo em resina ABS. Peças plásticas em resina termoplástica e em seis cores.	19 MOVEIS E IND	conjunto	20	R\$1.000,00	R\$20.000,00
14	Estação de trabalho composta por 4 mesas medindo 1400 mm (esquerda) x 1400 mm (direita) x 740 mm (altura) cada uma, com tampo em revestimento melamínico espessura 15 mm. Acabamento em perfil 180º na área de contato e demais partes em filete. Estrutura em aço com pintura epóxi, tratamento antiferrugem e sapatas niveladoras. Dividido por 4 painéis suspensos confeccionados em revestimento melamínico espessura 15 mm com acabamento filetado. Acompanham 4 gaveteiros fixos com 2 gavetas e 4 suportes para CPU tipo skate, com rodinhas. Cores: Branco, marfim, azul ou cinza.	19 MOVEIS E IND	und	10	R\$2.400,00	R\$24.000,00

ALESSANDRA MOREIRA DE OLIVEIRA:70298025353

Assinado de forma digital por ALESSANDRA MOREIRA DE OLIVEIRA:70298025353  
Dados: 2023.06.13 16:27:24 03'00'

**99 99151-3637**

**mettaempreendimento@gmail.com**

**CNPJ:47.057.688/0001-00**

**R. MINAS GERAIS, 757, CEP 65903-360 CENTRO IMPERATRIZ-MA**

# METTA

EMPRESA

27

Longarina 3 lugares sem braço, modelo secretária, estofada com espuma injetada de alta densidade em madeira compensada anatômica. Pés em tubo de aço 50/30. Dimensões estofado: assento: 435mm x 410mm encosto: 360mm x 270mm. Densidade da espuma assento: 27mm / densidade 45 kg/m<sup>3</sup> e encosto: 30mm / densidade 45 kg/m<sup>3</sup>. Revestimento estofado: em tecido polipropileno, acabamento: com perfil flexível de PVC de alta resistência no assento e capa plástica de alta resistência no encosto. Estrutura longarina em tubo 30x50mm. Com estrutura em aço, revestido com capa de termoplástico injetado em polipropileno de alta resistência mecânica na cor preta, sem regulagem de altura. Cores azul ou preto.

19 MOVEIS  
E IND

UND

65

R\$370,00

R\$24.050,00

28

Longarina 2 lugares sem braço, modelo secretária, estofada com espuma injetada de alta densidade em madeira compensada anatômica. Pés em tubo de aço 50/30. Dimensões estofado: assento: 435mm x 410mm encosto: 360mm x 270mm. Densidade da espuma assento: 27mm / densidade 45 kg/m<sup>3</sup> e encosto: 30mm / densidade 45 kg/m<sup>3</sup>. Revestimento estofado: em tecido polipropileno, acabamento: com perfil flexível de PVC de alta resistência no assento e capa plástica de alta resistência no encosto. Cores azul ou preto.

19 MOVEIS  
E IND

UND

30

R\$300,00

R\$9.000,00

31

Mesa de 1,20x0,60 com estrutura em aço, sem gaveta.

19 MOVEIS  
E IND

UND

25

R\$274,00

R\$6.850,00

**TOTAL: VALOR POR EXTENSO (Cento e setenta e dois mil, quatrocentos e sessenta e oito reais)****R\$ 172.468,00**

**COTA RESERVADA – correspondente a 25% (vinte e cinco por cento) das quantidades totais do objeto, destinado à participação de empresas enquadradas como Microempresas – ME e Empresas de Pequeno Porte – EPP, nos termos do Artigo 48 Inciso III da Lei Complementar nº 123/2006, com redação dada pela Lei Complementar nº 147, de 07 de agosto de 2014;**

ITEM	DESCRIÇÃO	MARCA	UND	QTDE	VR UNIT	VR TOTAL
51	Armário em aço com duas portas com capacidade para 50 pastas, modelo AZ. Com divisórias internas. Em chapa de aço tratada com antiferrugens por fosforização e pintura epóxi-pó por processo eletrostático. Tamanho aproximado 2,00 x 1,20 x 0,35m. Cor cinza, branco ou preto	19 MOVEIS E IND	UND	69	R\$980,00	R\$67.620,00
52	Armário em aço com duas portas com 4 prateleiras internas reforçadas, reguláveis portas de abrir com maçaneta e chaves. Sistema de fechamento nas extremidades da porta por meio de varão conectado à fechadura tipo Yale ou à maçaneta. Com 2 chaves. Em chapa de aço tratada com antiferrugens por fosforização e pintura epóxi-pó por processo eletrostático Tamanho aproximado Altura 1,98m x Largura 0,90m x Profundidade 0,40m	19 MOVEIS E IND	UND	36	R\$840,00	R\$30.240,00
53	Armário em aço com duas portas com 6 prateleiras internas reforçadas, reguláveis portas de abrir com maçaneta e chaves. Sistema de fechamento nas extremidades da porta por meio de varão conectado à fechadura tipo Yale ou à maçaneta. Com 2 chaves. Em chapa de aço tratada com antiferrugens por fosforização e pintura epóxi-pó por processo eletrostático Tamanho aproximado Altura 1,98m x Largura 1,20m x Profundidade 0,40m.	19 MOVEIS E IND	UND	41	R\$1.180,00	R\$48.380,00
54	Armário aço, tratamento superficial fosfatizado, acabamento superficial pintura lisa, cor azul claro, quantidade portas 2, tipo fechamento portas com fechadura, quantidade de prateleiras 04 um, medindo 1,60 X 0,75.	19 MOVEIS E IND	UND	41	R\$650,00	R\$26.650,00

ALESSANDRA  
MOREIRA  
DE  
OLIVEIRA:7  
029802535  
3

Assinado de  
forma digital  
por  
ALESSANDRA  
MOREIRA DE  
OLIVEIRA:70298  
025353  
Dados:  
2023.06.13  
16:27:53 -03'00'

BURITICURU-MA  
Proc. 2023.001  
Fls. 3070  
Rub. P

P

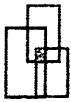

**METTA**  
EMPREENDIMENTOS

BURITICUPU-MA  
Proc. 2023.001.2023  
Fls. 3031  
Rub. 0

	Bebedouro industrial com 03 torneiras, frente 120cm, lateral: 65 cm, altura 130cm, peso: 56kg, condensação ar forçando, armazenagem de água refrigerada: 100 Litros. compressor hermético: 14/5.	19 MOVEIS E IND	UND	17	R\$2.350,00	R\$39.950,00
59	Bebedouro industrial com capacidade para aprox. 200 litros de água gelada por hora, com 04 torneiras de pressão, dimensões: 1,55m de altura, 1,31 de largura e 0,44m de profundidade, com bandeja.	19 MOVEIS E IND	UND	17	R\$2.590,00	R\$44.030,00
61	Estação de trabalho, com 12 lugares, aos pares, uma em frente a outra. Módulos em MDF (tampos de 25 mm) revestidos por laminado melamínico de baixa pressão (BP dupla face) divisórias em BP dupla face de 15 mm, bordas frontais com perfil de PVC. Boleado anti impacto tipo "T" ou tipo Post Forming 180º (ergosoft) ou fita PVC/ABS, laterais e fundos em perfil de PVC reto com espessuras de 02 mm, com pés de aço calhas. Estação na cor cinza. Medidas: altura x largura x profundidade. MTLD - 01(125x83x138cm).	19 MOVEIS E IND	UND	47	R\$3.850,00	R\$180.950,00
<b>TOTAL: POR EXTENSO (Quatrocentos e trinta e sete mil, oitocentos e vinte reais)</b>						<b>R\$ 437.820,00</b>

**COTA DE AMPLA PARTICIPAÇÃO – correspondente a 75% (setenta e cinco por cento) das quantidades totais do objeto, destinado à participação dos interessados que atendam aos requisitos previstos no edital**

ITEM	DESCRIÇÃO	MARCA	UND	QTDE	VR UNIT	VR TOTAL
65	Armário em aço com duas portas com capacidade para 50 pastas, modelo AZ. Com divisórias internas. Em chapa de aço tratada com antiferrugens por fosforização e pintura epóxi-pó por processo eletrostático. Tamanho aproximado 2,00 x 1,20 x 0,35m. Cor cinza, branco ou preto.	i9 moveis e ind	und	208	R\$950,00	R\$197.600,00
73	Bebedouro industrial com capacidade para aprox. 200 litros de água gelada por hora, com 04 torneiras de pressão, dimensões: 1,55m de altura, 1,31 de largura e 0,44m de profundidade, com bandeja.	i9 moveis e ind	und	54	R\$2.598,00	R\$140.292,00
75	Estação de trabalho, com 12 lugares, aos pares, uma em frente a outra. Módulos em MDF (tampos de 25 mm) revestidos por laminado melamínico de baixa pressão (BP dupla face) divisórias em BP dupla face de 15 mm, bordas frontais com perfil de PVC. Boleado anti impacto tipo "T" ou tipo Post Forming 180º (ergosoft) ou fita PVC/ABS, laterais e fundos em perfil de PVC reto com espessuras de 02 mm, com pés de aço calhas. Estação na cor cinza. Medidas: altura x largura x profundidade. MTLD - 01(125x83x138cm).	i9 moveis e ind	und	141	R\$3.850,00	R\$542.850,00
78	Mesa de refeitório para 10 lugares com bancos acoplados sem encosto, empilhável. Tampo da mesa e dos bancos confeccionados em madeira compensada revestida em fórmica lisa brilhante na cor cinza, com acabamento em verniz naval. Estrutura (armação) em "W" em tubo de aço 50x30, tratados contra ferrugem, solda mig, pintura epóxi (a pó). Dimensões totais (banco + mesa): 3000mm (largura) x 1500 mm (profundidade) x 740 mm (altura). Pés com ponteiros de plástico resistente. Medidas mesa: 200 x 80 x 55 cm, medidas banco: 200 x 30 x 33 cm.	i9 moveis e ind	und	48	R\$1.880,00	R\$90.240,00
<b>TOTAL: POR EXTENSO (Novecentos e setenta mil, novecentos e oitenta e dois reais)</b>						<b>R\$ 970.982,00</b>

<b>TOTAL GERAL</b>	<b>R\$1.581.270,00</b>
--------------------	------------------------

VALOR TOTAL POR EXTENSO (Hum milhão, quinhentos e oitenta e um mil, duzentos e setenta reais)

2. Declaro que nos preços indicados na planilha de preços acima, estão incluídos todos os custos, benefícios,

**ALESSANDRA MOREIRA DE OLIVEIRA:70298025353**

Assinado de forma digital por ALESSANDRA MOREIRA DE OLIVEIRA:70298025353  
Dados: 2023.06.13 16:28:13 -03'00'



**METTA**

encargos, tributos e demais contribuições pertinentes.

3. Declaro conhecer a legislação de regência desta licitação e que os produtos serão fornecidos de acordo com as condições estabelecidas neste Edital e seus anexos, que conhecemos e aceitamos em todos os seus termos.

4. O prazo de validade desta proposta é de 60 (sessenta) dias, contados da data de abertura, conforme previsto no preâmbulo do Edital do Pregão Eletrônico nº 011/2023.

5. Declaro que entregaremos os produtos licitados no prazo máximo de 10 (dez) dias, contados do recebimento da Ordem de Fornecimento.

6. Declaro que providenciaremos a substituição do(s) produto(s) rejeitados(s) no todo ou em parte pela contratante, na hipótese de não conformidade com as especificações exigidas no Anexo I – Termo de Referência, quando do seu recebimento provisório, no prazo de até 15 (quinze) dias, contados a partir da notificação oficial feita pelo gestor/fiscal da contratação, sem qualquer custo para a Contratante.

7. Informamos, desde já, que, caso nos seja adjudicado o objeto da licitação, os pagamentos deverão ser creditados à CONTA CORRENTE Nº 13007828.0, AGENCIA Nº 3611, BANCO SANTANDER, em nome de MF EMPREENDIMENTOS SERVIÇOS E REPRESENTAÇÕES LTDA.

8. Informamos que o Representante que assinará o(s) futuro (s) Contrato (s), será a Sra. ALESSANDRA MOREIRA DE OLIVEIRA, portadora do RG, sob o nº 0543503020145 SESP-MA, e CPF nº 702.980.253-53, com residência na Avenida Principal, 44, Condomínio Eco Pleno 2, Casa 50, Bairro Lagoinha, Imperatriz-MA.

BURITICUPU-MA  
Proc. 0107001, 2023  
Fls. 2072  
Rub. P

Imperatriz-MA, 13 de Junho de 2023

ALESSANDRA MOREIRA DE OLIVEIRA:70298025353  
Assinado de forma digital por  
ALESSANDRA MOREIRA DE  
OLIVEIRA:70298025353  
Dados: 2023.06.13 16:28:36 -03'00'  
METTA EMPREENDIMENTOS LTDA  
ALESSANDRA MOREIRA DE OLIVEIRA  
RG 0543503020145 SESP/MA, CPF: 702.980.253-53 (Administradora)

99-99151-3637

mettaempreendimento@gmail.com

CNPJ: 47.057.688/0001-00

R. MINAS GERAIS, 757 - CEP 65903-360 CENTRO IMPERATRIZ-MA



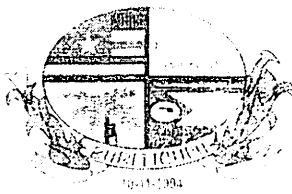

**ESTADO DO MARANHÃO**  
**PREFEITURA MUNICIPAL DE BURITICUPU/MA**  
**CNPJ Nº 01.612.525/0001-40**

**Rua São Raimundo, nº 01, CEP: 65.393-000, Centro – Buriticupu/MA**

BURITICUPU-MA  
Proc. 2402001/2023  
Fis. 9013  
Rub. P

Processo Administrativo nº 2402001/2023  
Modalidade: Pregão Eletrônico nº 011/2023  
Tipo: Menor Preço por Item

Objeto: Registro de Preços para futura, eventual e parcelada aquisição de materiais permanentes, eletroeletrônicos e mobiliários, destinados a atender as necessidades das Secretarias Municipais de Buriticupu – MA.

**PROPOSTA DE PREÇOS FINAL:**

**METTA EMPREENDIMENTOS  
LTDA**

**CNPJ: 47.057.688/0001-00**

BURITICUPU - MA, em 14 de junho de 2023



BURITICUPU-MA  
Proc. 110.001 2023  
Fls. 2014  
Rub. P

**PROPOSTA DE PREÇOS (READEQUADA)**  
**PREGÃO ELETRONICO Nº 011/2023**

Tendo examinado minuciosamente as normas específicas do Pregão Eletrônico nº 011/2023, cujo objeto é o Registro de Preços para futura, eventual e parcelada aquisição de materiais permanentes, eletroeletrônicos e mobiliários, destinados a atender as necessidades das Secretarias Municipais de Buriticupu-MA, conforme as especificações constantes do Anexo I do Edital – Termo de Referência, e após tomar conhecimento de todas as condições lá estabelecidas, passamos a formular a seguinte proposta:

1. PROPONENTE

Razão Social: METTA EMPREENDIMENTOS LTDA

CNPJ: 47.057.688/0001-00

Endereço: Rua Minas Gerais, 757, Centro, Imperatriz-MA.

Fone/Fax: (99) 9151-3637

Valor Total da Proposta: R\$ 1.605.270,00 (HUM MILHÃO, SEICENTOS E CINCO MIL, E DUZENTOS E SETENTA REAIS)

**PLANILHA DA PROPOSTA (ESPECIFICAÇÕES, QUANTITATIVOS E PREÇOS)**

**COTA EXCLUSIVA – Até R\$ 80.000,00 para as empresas enquadradas como Microempresa – ME e Empresa de Pequeno Porte – EPP, nos termos do Artigo 48 Inciso I da Lei Complementar nº 123/2006, com redação dada pela Lei Complementar nº 147, de 07 de agosto de 2014**

ITEM	DESCRIÇÃO	MARCA	UND	QTDE	VR UNIT	VR TOTAL
3	Cadeira fixa sem braços, com armação de 04 pés de ferro, com acento e encosto em tecido e espuma injetada D23 selada, estrutura tubular-cano 7/8.	19 MOVEIS E IND	UND	279	R\$142,00	R\$39.618,00
11	Conjunto formado por uma cadeira e uma mesa. A cadeira por sua vez é constituída de estrutura metálica, o assento é confeccionado em polipropileno copolímero injetado e moldado anatomicamente com acabamento polido de dimensões 330x320x4mm. A mesa é composta por 05 (cinco) componentes, e permite a sua montagem completa por encaixes dos mesmos. É inteiramente fabricada pelo processo de injeção termoplástico, sendo assim 100% reciclável. Além do uso habitual também pode ser utilizada como brinquedo de balance. Possui tampo injetado em termoplástico ABS virgem, com espessura mínima de parede 3,5mm.	19 MOVEIS E IND	conjunto	89	R\$550,00	R\$48.950,00
12	Conjunto de mesa com seis cadeiras para educação infantil. Cadeiras com estrutura em aço. Tampo em resina ABS. Peças plásticas em resina termoplástica e em seis cores.	19 MOVEIS E IND	conjunto	20	R\$1.000,00	R\$20.000,00
14	Estação de trabalho composta por 4 mesas medindo 1400 mm (esquerda) x 1400 mm (direita) x 740 mm (altura) cada uma, com tampo em revestimento melamínico espessura 15 mm. Acabamento em perfil 180º na área de contato e demais partes em filete. Estrutura em aço com pintura epóxi, tratamento antiferrugem e sapatas niveladoras. Dividido por 4 painéis suspensos confeccionados em revestimento melamínico espessura 15 mm com acabamento filetado. Acompanham 4 gaveteiros fixos com 2 gavetas e 4 suportes para CPU tipo skate, com rodinhas. Cores: Branco, marfim, azul ou cinza.	19 MOVEIS E IND	und	10	R\$2.400,00	R\$24.000,00

ALESSAN  
DRA  
MOREIRA  
DE  
OLIVEIRA:  
70298025  
353

Assinado de  
forma digital  
por  
ALESSANDRA  
MOREIRA DE  
OLIVEIRA:70298  
025353  
Dados:  
2023.06.14  
09:48:00 -03'00'

99 99151-3637

mettaempreendimento@gmail.com

CNPJ:47.057.688/0001-00

R. MINAS GERAIS, 757, CEP 65903-360 CENTRO IMPERATRIZ-MA



BURITICUPU-MA  
 Proc. 7007001/2023  
 Fis. 3045  
 Rub. 4

**METTA**  
 EMPREENHIMENTO

27	Longarina 3 lugares sem braço, modelo secretária, estofada com espuma injetada de alta densidade em madeira compensada anatômica. Pés em tubo de aço 50/30. Dimensões estofado: assento: 435mm x 410mm e encosto: 360mm x 270mm. Densidade da espuma assento: 27mm / densidade 45 kg/m <sup>3</sup> e encosto: 30mm / densidade 45 kg/m <sup>3</sup> . Revestimento estofado: em tecido polipropileno, acabamento: com perfil flexível de PVC de alta resistência no assento e capa plástica de alta resistência no encosto. Estrutura longarina em tubo 30x50mm. Com estrutura em aço, revestido com capa de termoplástico injetado em polipropileno de alta resistência mecânica na cor preta, sem regulagem de altura. Cores azul ou preto.	19 MOVEIS E IND	UND	65	R\$370,00	R\$24.050,00
28	Longarina 2 lugares sem braço, modelo secretária, estofada com espuma injetada de alta densidade em madeira compensada anatômica. Pés em tubo de aço 50/30. Dimensões estofado: assento: 435mm x 410mm e encosto: 360mm x 270mm. Densidade da espuma assento: 27mm / densidade 45 kg/m <sup>3</sup> e encosto: 30mm / densidade 45 kg/m <sup>3</sup> . Revestimento estofado: em tecido polipropileno, acabamento: com perfil flexível de PVC de alta resistência no assento e capa plástica de alta resistência no encosto. Cores azul ou preto	19 MOVEIS E IND	UND	30	R\$300,00	R\$9.000,00
31	Mesa de 1,20x0,60 com estrutura em aço, sem gaveta.	19 MOVEIS E IND	UND	25	R\$274,00	R\$6.850,00
33	Mesa escritório em L. Medidas aproximadas 1,30m x 1,30m x 0,60 de altura. Gaveteiro fixo 3 gavetas com chave. Tampo em chapa de madeira aglomerada maciça de 28 mm espessura, revestimento laminado melamínico 15 mm; Frente das mesas, confeccionada de madeira aglomerada de 15mm e revestimento laminado melamínico 15 mm e altura de 39 cm; Pés metálicos, verticais e oblongas (pé reto) de no mínimo 20cm abaulada, pintura eletrostática e tratamento antiferrugem. Passagem para fiação e ranhuras frisas com relevo de no mínimo 5mm; ponteiras das estruturas, injetadas em PVC com sapatas niveladoras para apoio total da superfície de trabalho. Cores: branca marfim azul ou cinza.	19 MOVEIS E IND	UND	40	R\$600,00	R\$24.000,00
TOTAL: VALOR POR EXTENSO (Cento e novena e seis mil, quatrocentos e sessenta e oito reais)						R\$ 196.468,00

ALESSANDRA  
 MOREIRA

OLIVEIRA:7  
 029802535  
 3

Assinado de  
 forma digital por  
 ALESSANDRA  
 MOREIRA DE  
 OLIVEIRA:702980  
 25353  
 Dados:  
 2023.06.14  
 09:48:20 -03'00'

**COTA RESERVADA – correspondente a 25% (vinte e cinco por cento) das quantidades totais do objeto, destinado à participação de empresas enquadradas como Microempresas – ME e Empresas de Pequeno Porte – EPP, nos termos do Artigo 48 Inciso III da Lei Complementar nº 123/2006, com redação dada pela Lei Complementar nº 147, de 07 de agosto de 2014;**

ITEM	DESCRIÇÃO	MARCA	UND	QTDE	VR UNIT	VR TOTAL
51	Armário em aço com duas portas com capacidade para 50 pastas, modelo AZ. Com divisórias internas. Em chapa de aço tratada com antiferrugens por fosforização e pintura epóxi-pó por processo eletrostático. Tamanho aproximado 2,00 x 1,20 x 0,35m. Cor cinza, branco ou preto	19 MOVEIS E IND	UND	69	R\$980,00	R\$67.620,00

99 99151-3637

mettaempreendimento@gmail.com

CNPJ:47.057.688/0001-00

R. MINAS GERAIS, 757, CEP 65903-360 CENTRO IMPERATRIZ-MA

*(Handwritten signature)*

# ME TTA

BRRITICUPII-MA  
 Proc. 200.001/2023  
 Fis. 3076  
 Rub. p

52	Armário em aço com duas portas com 4 prateleiras internas reforçadas, reguláveis portas de abrir com maçaneta e chaves. Sistema de fechamento nas extremidades da porta por meio de varão conectado à fechadura tipo Yale ou à maçaneta. Com 2 chaves. Em chapa de aço tratada com antiferrugens por fosforização e pintura epóxi-pó por processo eletrostático Tamanho aproximado Altura 1,98m x Largura 0,90m x Profundidade 0,40m	19 MOVEIS E IND	UND	36	R\$840,00	R\$30.240,00
53	Armário em aço com duas portas com 6 prateleiras internas reforçadas, reguláveis portas de abrir com maçaneta e chaves. Sistema de fechamento nas extremidades da porta por meio de varão conectado à fechadura tipo Yale ou à maçaneta. Com 2 chaves. Em chapa de aço tratada com antiferrugens por fosforização e pintura epóxi-pó por processo eletrostático Tamanho aproximado Altura 1,98m x Largura 1,20m x Profundidade 0,40m.	19 MOVEIS E IND	UND	41	R\$1.180,00	R\$48.380,00
54	Armário aço, tratamento superficial fosfatizado, acabamento superficial pintura lisa, cor azul claro, quantidade portas 2, tipo fechamento portas com fechadura, quantidade de prateleiras 04 um, medindo 1,60 X 0,75.	19 MOVEIS E IND	UND	41	R\$650,00	R\$26.650,00
58	Bebedouro industrial com 03 torneiras, frente 120cm, lateral: 65 cm, altura 130cm, peso: 56kg, condensação ar forçando, armazenagem de água refrigerada: 100 Litros. compressor hermético: 14/5.	19 MOVEIS E IND	UND	17	R\$2.350,00	R\$39.950,00
59	Bebedouro industrial com capacidade para aprox. 200 litros de água gelada por hora, com 04 torneiras de pressão, dimensões: 1,55m de altura, 1,31 de largura e 0,44m de profundidade, com bandeja.	19 MOVEIS E IND	UND	17	R\$2.590,00	R\$44.030,00
61	Estação de trabalho, com 12 lugares, aos pares, uma em frente a outra. Módulos em MDF (tampos de 25 mm) revestidos por laminado melaminico de baixa pressão (BP dupla face) divisórias em BP dupla face de 15 mm, bordas frontais com perfil de PVC. Boleado anti impacto tipo "T" ou tipo Post Forming 180º (ergosoft) ou fita PVC/ABS, laterais e fundos em perfil de PVC reto com espessuras de 02 mm, com pés de aço calhas. Estação na cor cinza. Medidas: altura x largura x profundidade. MTLD - 01(125x83x138cm).	19 MOVEIS E IND	UND	47	R\$3.850,00	R\$180.950,00
<b>TOTAL: POR EXTENSO (Quatrocentos e trinta e sete mil, oitocentos e vinte reais)</b>						<b>R\$ 437.820,00</b>

ALESSANDRA MOREIRA DE OLIVEIRA  
 A:70298  
 025353

**COTA DE AMPLA PARTICIPAÇÃO – correspondente a 75% (setenta e cinco por cento) das quantidades totais do objeto, destinado à participação dos interessados que atendam aos requisitos previstos no edital**

Assinado de forma digital por ALESSANDRA MOREIRA DE OLIVEIRA:70298025353  
 Dados: 2023.06.14 09:48:40 -03'00'

ITEM	DESCRIÇÃO	MARCA	UND	QTDE	VR UNIT	VR TOTAL
65	Armário em aço com duas portas com capacidade para 50 pastas, modelo AZ. Com divisórias internas. Em chapa de aço tratada com antiferrugens por fosforização e pintura epóxi-pó por processo eletrostático. Tamanho aproximado 2,00 x 1,20 x 0,35m. Cor cinza, branco ou preto.	i9 moveis e ind	und	208	R\$950,00	R\$197.600,00
73	Bebedouro industrial com capacidade para aprox. 200 litros de água gelada por hora, com 04 torneiras de pressão, dimensões: 1,55m de altura, 1,31 de largura e 0,44m de profundidade, com bandeja.	i9 moveis e ind	und	54	R\$2.598,00	R\$140.292,00

[mettaempreendimento@gmail.com](mailto:mettaempreendimento@gmail.com)  
 99 99151-3637 CNPJ:47.057.688/0001-00  
 R. MINAS GERAIS, 757, CEP 65903-360 CENTRO

**METTA**

BURITICUPU-MA  
 Proc. 000000 2023  
 Fis. 2023  
 Rub. 0

75	Estação de trabalho, com 12 lugares, aos pares, uma em frente a outra. Módulos em MDF (tampas de 25 mm) revestidos por laminado melamínico de baixa pressão (BP dupla face) divisórias em BP dupla face de 15 mm, bordas frontais com perfil de PVC. Boleado anti impacto tipo "T" ou tipo Post Forming 180º (ergosoft) ou fita PVC/ABS, laterais e fundos em perfil de PVC reto com espessuras de 02 mm, com pés de aço calhas. Estação na cor cinza. Medidas: altura x largura x profundidade. MTLD - 01(125x83x138cm).	i9 moveis e ind	und	141	R\$3.850,00	R\$542.850,00
78	Mesa de refeitório para 10 lugares com bancosv acoplados sem encosto, empilhável. Tampo da mesa e dos bancos confeccionados em madeira compensada revestida em fórmica lisa brilhante na cor cinza, com acabamento em verniz naval. Estrutura (armação) em "W" em tubo de aço 50x30, tratados contra ferrugem, solda mig, pintura epóxi (a pó). Dimensões totais (banco + mesa): 3000mm (largura) x 1500 mm(profundidade) x 740 mm (altura). Pés com ponteiros de plástico resistente. Medidas mesa: 200 x 80 x 55 cm, medidas banco: 200 x 30 x 33 cm.	i9 moveis e ind	und	48	R\$1.880,00	R\$90.240,00
<b>TOTAL: POR EXTENSO (Novecentos e setenta mil, novecentos e oitenta e dois reais)</b>						<b>R\$ 970.982,00</b>

<b>TOTAL GERAL</b>	<b>R\$1.605.270,00</b>
--------------------	------------------------

VALOR TOTAL POR EXTENSO (Hum milhão, seiscentos e cinco mil, duzentos e setenta reais)

- Declaro que nos preços indicados na planilha de preços acima, estão incluídos todos os custos, benefícios, encargos, tributos e demais contribuições pertinentes.
- Declaro conhecer a legislação de regência desta licitação e que os produtos serão fornecidos de acordo com as condições estabelecidas neste Edital e seus anexos, que conhecemos e aceitamos em todos os seus termos.
- O prazo de validade desta proposta é de 60 (sessenta) dias, contados da data de abertura, conforme previsto no preâmbulo do Edital do Pregão Eletrônico nº 011/2023.
- Declaro que entregaremos os produtos licitados no prazo máximo de 10 (dez) dias, contados do recebimento da Ordem de Fornecimento.
- Declaro que providenciaremos a substituição do(s) produto(s) rejeitados(s) no todo ou em parte pela contratante, na hipótese de não conformidade com as especificações exigidas no Anexo I – Termo de Referência, quando do seu recebimento provisório, no prazo de até 15 (quinze) dias, contados a partir da notificação oficial feita pelo gestor/fiscal da contratação, sem qualquer custo para a Contratante.
- Informamos, desde já, que, caso nos seja adjudicado o objeto da licitação, os pagamentos deverão ser creditados à CONTA CORRENTE Nº 13007828.0, AGENCIA Nº 3611, BANCO SANTANDER, em nome de MF EMPREENDIMENTOS SERVIÇOS E REPRESENTAÇÕES LTDA.
- Informamos que o Representante que assinará o(s) futuro (s) Contrato (s), será a Sra. ALESSANDRA MOREIRA DE OLIVEIRA, portadora do RG, sob o nº 0543503020145 SESP-MA, e CPF nº 702.980.253-53, com residencia na Avenida Principal, 44, Condominio Eco Pleno 2, Casa 50, Bairro Lagoinha, Imperatriz-MA.

Imperatriz-MA, 14 de Junho de 2023

ALESSANDRA MOREIRA DE OLIVEIRA:70298025353  
 Assinado de forma digital por ALESSANDRA MOREIRA DE OLIVEIRA:70298025353  
 Dados: 2023.06.14 09:49:05 -03'00'

METTA EMPREENDIMENTOS LTDA  
 ALESSANDRA MOREIRA DE OLIVEIRA  
 RG 0543503020145 SESP/MA, CPF: 702.980.253-53 (Administradora)

**mettaempreendimento@gmail.com**

**99 99151-3637 CNPJ:47.057.688/0001-00**

**R. MINAS GERAIS, 757, CEP 65903-360 CENTRO**



BURITICUPU-MA  
 Proc. 2402001/2023  
 Fis. 3078  
 Rub. P

MUNICÍPIO DE BURITICUPU/MA  
 ATA DE REALIZAÇÃO DO PREGÃO ELETRÔNICO  
 PREGÃO ELETRÔNICO Nº 011/2023  
 PROCESSO LICITATÓRIO 2402001/2023

LICITANET

As 09:01:19 horas do dia 02 de Maio de 2023 reuniram-se no site [www.licitanet.com.br](http://www.licitanet.com.br), o(a) Pregoeiro(a) Oficial e respectivos membros da Equipe de Apoio, abaixo relacionados, com a finalidade de realizar todos os procedimentos relativos ao referido pregão eletrônico que tem como objeto: Registro de Preços para futura, eventual e parcelada aquisição de materiais permanentes, eletroeletrônicos e mobiliários, destinados a atender as necessidades das Secretarias Municipais de Buriticupu - MA.

O(a) Pregoeiro(a) conduziu a sessão de pregão, conforme disposições contidas na Lei Federal nº 10.520/02; na Lei Complementar nº 123/06; no(a) subsidiariamente na Lei Federal nº 8.666 de 21 de junho de 1993 e pelas disposições fixadas no edital e anexos, realizar os procedimentos relativos ao aludido processo.

Iniciando os trabalhos o(a) Pregoeiro(a) abriu a Sessão Pública em atendimento as disposições contidas no edital, divulgando as propostas recebidas. Abriu-se em seguida a fase de lances para classificação dos licitantes relativamente aos lances ofertados.

**Fornecedor(es) participante(s)**

Participou(aram) deste processo o(s) fornecedor(es) abaixo relacionado(s):

Fornecedor	CNPJ	Enquadramento
T AMORIM COMERCIO E SERVICOS LTDA	43.604.782/0001-80	Microempresa
GAUCHA COMERCIO DE COLCHOES LTDA	16.620.059/0001-12	Microempresa
KOMFORT COLCHOES FABRICACAO E COMERCIO DE COLCHOES, CAMA, MESA, BANHO E ACESSORIOS PARA O SONO LTDA	45.890.291/0001-79	Microempresa
ELETRO WENDEL LTDA	10.401.351/0001-68	Microempresa
BELLINEA INDUSTRIA E COMERCIO DE MOVEIS LTDA	02.624.659/0001-44	Microempresa
K.C.R.S. COMERCIO EQUIPAMENTOS EIRELI - EPP	21.971.041/0001-03	Microempresa
COMERCIO INTELIGENTE LTDA	45.329.312/0001-81	Microempresa
GO VENDAS ELETRONICAS EIRELI	36.521.392/0001-81	Grande Porte
PR COMERCIO E SERVIÇOS	44.158.982/0001-10	Microempresa
SERRANA DISTRIBUIDORA LTDA	30.313.649/0001-73	Microempresa
J R D BRANDAO LTDA	23.511.451/0002-03	Grande Porte
COMERCIAL TRES ACORDES EIRELI	32.850.995/0001-76	Microempresa
FERNANDA P SOUSA LTDA	17.211.614/0001-15	Microempresa
IMPERIO SOLUCOES ADMINISTRATIVAS E PUBLICAS LTDA	23.106.657/0001-33	Microempresa
LRF DISTRIBUIDORA LTDA	49.464.926/0001-27	Microempresa
J R DE ARAUJO FILHO	38.061.965/0001-67	Microempresa
IMPERIO EMPREENDIMENTOS LTDA	04.966.853/0001-33	Microempresa
MEITA EMPREENDIMENTOS LTDA	47.057.688/0001-00	Microempresa
ÓTIMA DISTRIBUIDORA MÉDICA HOSPITALAR LTDA	05.577.401/0301-22	Grande Porte
V R COSTA	21.111.336/0001-00	Grande Porte
DIGITECH SOLUCOES LTDA	02.869.044/0001-86	Microempresa
M B COELHO COMERCIO E SERVICOS LTDA	48.478.076/0301-53	Microempresa
REDNOV FERRAMENTAS LTDA	45.769.285/0001-66	Microempresa
ALVES M DO NASCIMENTO	40.896.767/0301-65	Microempresa
TECNOLOGIA LTDA	47.400.801/0001-08	Microempresa
T. V. L. CAVALCANTE EIRELI	40.881.143/0001-46	Grande Porte

**Propostas**

A participação na presente disputa do(s) lote(s) ou item(ns) evidencia(m) ter o proponente examinado todos os termos deste edital e seus anexos aceitando irrevogavelmente suas exigências por declaração aceita quando do envio de sua proposta inicial pela plataforma eletrônica. Termo aceito: "DECLARO QUE TENHO PLENO CONHECIMENTO E ATENDO A TODAS AS EXIGÊNCIAS DE HABILITAÇÃO E ESPECIFICAÇÕES TÉCNICAS PREVISTAS NO EDITAL".

**Histórico de propostas, lances e mensagens**

**Propostas Iniciais do Item 1**

ID	Fornecedor	CNPJ	Marca	Modelo	Proposta R\$	Situação	Motivo
56490	T AMORIM COMERCIO E SERVICOS LTDA	43604782030180	MULTILASER	UNIDADE	R\$ 401,00	Classificada	--
61834	ELETRO WENDEL LTDA	10401351000168	BALMAK	BK505C	R\$ 401,00	Classificada	--
68784	IMPERIO EMPREENDIMENTOS LTDA	04968853000133	Balmac	Balmac	R\$ 401,00	Classificada	--

**Lances do Item 1**

Fornecedor	CNPJ	Valor Lance R\$	Data/Hora	Tipo
T AMORIM COMERCIO E SERVICOS LTDA	43.604.782/0001-80	R\$ 401,00	26/04/2023 10:43:34	Fornecedor Inabilitado
ELETRO WENDEL LTDA	10.401.351/0001-68	R\$ 401,00	27/04/2023 16:20:34	Fornecedor Inabilitado

Lances do Item 1

Fornecedor	CNPJ	Valor Lance R\$	Data/Hora	Tipo
IMPERIO EMPREENDIMENTOS LTDA	04.066.863/0001-33	R\$ 404,00	02/05/2023-17:12:44	Fornecedor Inabilitado
IMPERIO EMPREENDIMENTOS LTDA	04.066.863/0001-33	R\$ 406,00	02/05/2023-09:26:43	Fornecedor Inabilitado
TAMORIM COMERCIO E SERVICOS LTDA	43.604.782/0001-80	R\$ 300,00	02/05/2023-09:30:40	Fornecedor Inabilitado
IMPERIO EMPREENDIMENTOS LTDA	04.066.863/0001-33	R\$ 385,00	02/05/2023-09:31:40	Fornecedor Inabilitado
TAMORIM COMERCIO E SERVICOS LTDA	43.604.782/0001-80	R\$ 388,00	02/05/2023-09:32:00	Fornecedor Inabilitado
IMPERIO EMPREENDIMENTOS LTDA	04.066.863/0001-33	R\$ 388,00	02/05/2023-09:32:40	Fornecedor Inabilitado
TAMORIM COMERCIO E SERVICOS LTDA	43.604.782/0001-80	R\$ 387,60	02/05/2023-09:32:00	Fornecedor Inabilitado
IMPERIO EMPREENDIMENTOS LTDA	04.066.863/0001-33	R\$ 386,00	02/05/2023-09:32:56	Fornecedor Inabilitado
TAMORIM COMERCIO E SERVICOS LTDA	43.604.782/0001-80	R\$ 366,60	02/05/2023-09:33:26	Fornecedor Inabilitado

Mensagens do Item 1

Usuário	Data/Hora	Mensagem
Sistema	02/05/2023 09:17:42	O ITEM 1 foi ordenado e classificado. Boa sorte!
Sistema	02/05/2023 09:18:47	O ITEM 1 está na fase competitiva e sua disputa dura 10 (dez) minutos. Sr(s). Fornecedor(es), não havendo novos lances nos últimos 02 (dois) minutos da fase competitiva o ITEM 1 será encerrado automaticamente!
Sistema	02/05/2023 09:28:50	A etapa de envio do lances do ITEM 1 foi prorrogada automaticamente e será de 02 (dois) minutos. Boa sorte!
Sistema	02/05/2023 09:35:30	A prorrogação automática do ITEM 1 está encerrada.
Sistema	02/05/2023 15:04:42	O ITEM 1 está em negociação e ficará aberto para lances pelo período de 10 minutos.
Sistema	02/05/2023 15:14:42	O tempo de negociação está encerrado.
Sistema	02/05/2023 15:14:59	O fornecedor TAMORIM COMERCIO E SERVICOS LTDA venceu o ITEM - 1 pelo valor de R\$385,50.
Progoeiro	04/05/2023 11:43:07	Sr(s) licitantes irei analisar os documentos de habilitação das 17 empresas que venceram a fase de disputa, isso requer um tempo, por esse motivo irei suspender a sessão neste momento e retomarei nos quarta-feira às 10h00min da manhã.
Sistema	22/05/2023 14:50:24	Empresa: TAMORIM COMERCIO E SERVICOS LTDA - 43604782000180, INABILITADA por descumprir as regras do Edital, conforme despacho: "A empresa apresentou o balanço de abertura referente ao exercício 2021 cujo o mesmo é válido para fins de licitação até o dia 30 de abril de 2023, portanto o balanço apresentado está vencido para a data de abertura do certame, declaro INABILITADA por descumprir o item 9.10.2 do edital. !
Sistema	22/05/2023 14:50:34	O fornecedor IMPERIO EMPREENDIMENTOS LTDA venceu o ITEM - 1 pelo valor de R\$386,00.
Sistema	22/05/2023 14:57:20	Empresa: ELETRO WENDEL LTDA - 10401351000168, INABILITADA por descumprir as regras do Edital, conforme despacho: "Apresentou certidão de Falência VENCIDA para a data do certame, exigência do item 9.10.1 do edital. " Não apresentou os termos de abertura e encerramento do livro diário referente ao exercício 2022, apenas referente ao exercício 2021 cujo o mesmo está fora do prazo para a data de abertura do certame. !
Sistema	22/05/2023 15:47:19	Empresa: IMPERIO EMPREENDIMENTOS LTDA - 04966853000133, INABILITADA por descumprir as regras do Edital, conforme despacho: "A empresa apresentou apenas o balanço de 2021 que teve vigência até 30/04/2023, portanto o balanço apresentado está VENCIDO, exigência do item 9.10.2 do edital!
Sistema	22/05/2023 15:47:20	Despacho. Torna público para conhecimento dos interessados, que foi declarado FRACASSADO o referido ITEM 1, pela ausência de licitantes classificados na licitação.
Sistema	24/05/2023 09:03:06	Sr(s), fornecedor(es) está aberto o prazo de 30 minutos para intenção de recurso, se houver interesse em recorrer esse o momento para se manifestar.
Sistema	24/05/2023 09:33:09	Despacho: Pela ausência de manifestação de intenção de recurso, operou-se a decadência do direito de recorrer administrativamente, nos termos previsto no instrumento editalício.

Histórico de propostas, lances e mensagens

Propostas Iniciais do Item 2

ID	Fornecedor	CNPJ	Marca	Modelo	Proposta R\$	Situação	Motivo
99788	TAMORIM COMERCIO E SERVICOS LTDA	43604782000180	RYMER	UNIDADE	R\$ 315,46	Classificada	--
17849	ELETRO WENDEL LTDA	10401351000168	EBARA	EBA900	R\$ 315,46	Classificada	--
43045	IMPERIO EMPREENDIMENTOS LTDA	04966853000133	ANAUGER	ANAUGER	R\$ 315,46	Classificada	--
10601	REDNOV FERRAMENTAS LTDA,	45769285000168	Elit-replas	EBSV - 1500	R\$ 315,46	Classificada	--

Lances do Item 2

Fornecedor	CNPJ	Valor Lance R\$	Data/Hora	Tipo
TAMORIM COMERCIO E SERVICOS LTDA	43.604.782/0001-80	R\$ 315,46	26/04/2023-10:43:24	Fornecedor Inabilitado
ELETRO WENDEL LTDA	10.401.351/0001-68	R\$ 315,46	27/04/2023-16:20:34	Fornecedor Inabilitado
IMPERIO EMPREENDIMENTOS LTDA	04.066.863/0001-33	R\$ 315,46	01/05/2023-17:43:44	Fornecedor Inabilitado

Lances do Item 2

Fornecedor	CNPJ	Valor Lance R\$	Data/Hora
REDNOV FERRAMENTAS LTDA.	45.769.285/0001-68	RS 315,46	02/05/2023 07:01:37
REDNOV FERRAMENTAS LTDA.	45.769.285/0001-68	RS 314,96	02/05/2023 09:21:25

Tipo  
Classificado  
Manual

Mensagens do Item 2

Usuário	Data/Hora	Mensagem
Sistema	02/05/2023 09:17:42	O ITEM 2 foi ordenado e classificado. Boa sorte!
Sistema	02/05/2023 09:18:47	O ITEM 2 está na fase competitiva e sua disputa durará 10 (dez) minutos. Sr(s). Fornecedor(es), não havendo novos lances nos últimos 02 (dois) minutos da fase competitiva o ITEM 2 será encerrado automaticamente!
Sistema	02/05/2023 09:28:50	Como não houve lances nos últimos 02 (dois) minutos da fase competitiva o ITEM 2 foi encerrado SEM a prorrogação automática.
Sistema	02/05/2023 15:04:42	O ITEM 2 está em negociação e ficará aberto para lances pelo período de 10 minutos.
Sistema	02/05/2023 15:14:42	O tempo de negociação esta encerrado.
Sistema	02/05/2023 15:14:59	O fornecedor REDNOV FERRAMENTAS LTDA. venceu o ITEM - 2 pelo valor de RS314,96.
Sistema	22/05/2023 14:50:24	Empresa: T AMORIM COMERCIO E SERVICOS LTDA - 43604782000180, INABILITADA por descumprir as regras do Edital, conforme despacho: • A empresa apresentou o balanço de abertura referente ao exercício 2021 cujo o mesmo é válido para fins de licitação até o dia 30 de abril de 2023, portanto o balanço apresentado está vencido para a data de abertura do certame, declaro INABILITADA por descumprir o item 9.10.2 do edital.!
Sistema	22/05/2023 14:57:20	Empresa: ELETRO WENDEL LTDA - 10401351000168, INABILITADA por descumprir as regras do Edital, conforme despacho: • Apresentou certidão de Falência VENCIDA para a data do certame, exigência do item 9.10.1 do edital. • Não apresentou os termos de abertura e encerramento do livro diário referente ao exercício 2022, apenas referente ao exercício 2021 cujo o mesmo está fora do prazo para a data de abertura do certame.!
Sistema	22/05/2023 15:47:20	Empresa: IMPERIO EMPREENDIMENTOS LTDA - 04966853000133, INABILITADA por descumprir as regras do Edital, conforme despacho: • A empresa apresentou apenas o balanço de 2021 que teve vigência até 30/04/2023, portanto o balanço apresentado está VENCIDO, exigência do item 9.10.2 do edital!
Sistema	22/05/2023 17:37:40	Srs. licitantes, após a análise dos documentos inseridos na plataforma, hei por bem, HABILITAR o fornecedor REDNOV FERRAMENTAS LTDA. - 45.769.285/0001-68, tendo em vista, que cumpriu os requisitos habilitatórios exigidos no instrumento convocatório.
Sistema	24/05/2023 09:03:06	Sr(s), fornecedor(es) está aberto o prazo de 30 minutos para intenção de recurso, se houver interesse em recorrer esse o momento para se manifestar.
Sistema	24/05/2023 09:33:09	Despacho: Pela ausência de manifestação de intenção de recurso, operou-se a decadência do direito de recorrer administrativamente, nos termos previsto no instrumento editalício.
Sistema	14/06/2023 10:06:43	A disputa do ITEM 2 está encerrada. Despacho: .

Classificação Final do Item 2

Posição	Licitante	CNPJ	Melhor Oferta R\$
1º	REDNOV FERRAMENTAS LTDA.	45.769.285/0001-68	RS 314,96

Histórico de propostas, lances e mensagens

Propostas Iniciais do Item 3

Fornecedor	CNPJ	Marca	Modelo	Proposta R\$	Situação	Motivo
T AMORIM COMERCIO E SERVICOS LTDA	43604782000180	MODELO MOVEIS	UNIDADE	RS 195,48	Classificada	-
ELETRO WENDEL LTDA	10401351000168	PLENO MOVEIS	FX-51	RS 195,48	Classificada	-
SERRANA DISTRIBUIDORA LTDA	30313649000123	NOBRE	CAID 04 PÉS	RS 195,48	Classificada	-
IMPERIO EMPREENDIMENTOS LTDA	04966853000133	FK	FK	RS 195,48	Classificada	-
METTA EMPREENDIMENTOS LTDA	47057888000100	i9moveis e ind	fixa sem braços	RS 180,00	Classificada	-
V R COSTA	21111336000100	PROPRIA	CD-05	RS 195,00	Classificada	-
M B COELHO COMERCIO E SERVICOS LTDA	48478076000153	Pixmetal	OPERATIVA	RS 195,00	Classificada	-

Lances do Item 3

Fornecedor	CNPJ	Valor Lance R\$	Data/Hora	Tipo
T AMORIM COMERCIO E SERVICOS LTDA	43.604.782/0001-80	RS 195,48	26/04/2023 10:13:24	Fornecedor Inabilitado
ELETRO WENDEL LTDA	48.401.364/0001-68	RS 195,48	24/04/2023 16:20:34	Fornecedor Inabilitado
SERRANA DISTRIBUIDORA LTDA	30.313.649/0001-23	RS 105,48	28/04/2023 15:53:20	Classificado
IMPERIO EMPREENDIMENTOS LTDA	04.966.853/0001-33	RS 195,48	04/06/2023 17:23:14	Fornecedor Inabilitado
V R COSTA	21.111.336/0001-00	RS 195,00	01/05/2023 20:38:50	Classificado
M B COELHO COMERCIO E SERVICOS LTDA	48.478.076/0001-53	RS 195,00	01/05/2023 23:42:14	Classificado
V R COSTA	21.111.336/0001-00	RS 193,00	02/05/2023 09:23:44	Intermediario



Lances do Item 3

Fornecedor	CNPJ	Valor Lanca R\$	Data/Hora	Tipo
IMPERIO EMPREENDIMENTOS LTDA	04.966.863/0001-33	RS 176,00	02/05/2023 09:27:09	Fornecedor Inabilitado
V R COSTA	21.111.336/0001-00	RS 174,00	02/05/2023 09:30:03	Intermediario
METTA EMPREENDIMENTOS LTDA	47.057.688/0001-00	RS 163,00	01/05/2023 16:37:20	Classificado
SERRANA DISTRIBUIDORA LTDA	30.313.649/0001-23	RS 159,00	02/05/2023 09:21:54	Manual
MEITA EMPREENDIMENTOS LTDA	47.057.688/0001-00	RS 150,00	02/05/2023 09:22:16	Manual
SERRANA DISTRIBUIDORA LTDA	30.313.649/0001-23	RS 149,00	02/05/2023 09:22:47	Manual
MEITA EMPREENDIMENTOS LTDA	47.057.688/0001-00	RS 145,00	02/05/2023 09:23:01	Manual
T AMORIM COMERCIO E SERVICOS LTDA	43.604.782/0001-80	RS 144,00	02/05/2023 09:30:32	Fornecedor Inabilitado
METTA EMPREENDIMENTOS LTDA	47.057.688/0001-00	RS 143,00	02/05/2023 09:31:10	Manual
T AMORIM COMERCIO E SERVICOS LTDA	43.604.782/0001-80	RS 142,00	02/05/2023 09:31:34	Fornecedor Inabilitado
METTA EMPREENDIMENTOS LTDA	47.057.688/0001-00	RS 142,00	02/05/2023 09:31:49	Manual

Mensagens do Item 3

Usuário	Data/Hora	Mensagem
Sistema	02/05/2023 09:17:42	O ITEM 3 foi ordenado e classificado. Boa sorte!
Sistema	02/05/2023 09:18:47	O ITEM 3 esta na fase competitiva e sua disputa durará 10 (dez) minutos. Sr(s). Fornecedor(es), não havendo novos lances nos ultimos 02 (dois) minutos da fase competitiva o ITEM 3 sera encerrado automaticamente!
Sistema	02/05/2023 09:28:50	A etapa de envio de lances do ITEM 3 foi prorrogada automaticamente e será de 02 (dois) minutos. Boa sorte!
Sistema	02/05/2023 09:33:50	A prorrogação automática do ITEM 3 está encerrada.
Sistema	02/05/2023 15:04:42	O ITEM 3 está em negociação e ficará aberto para lances pelo período de 10 minutos.
Sistema	02/05/2023 15:14:42	O tempo de negociação está encerrado.
Sistema	02/05/2023 15:14:59	O fornecedor METTA EMPREENDIMENTOS LTDA venceu o ITEM - 3 pelo valor de R\$142,00.
Fornecedor 45589	02/05/2023 17:59:14	Sr. Pregoeiro, vai suspender o certame e reabrir em qual data e horário, por gentileza?
Sistema	22/05/2023 14:50:21	Empresa: T AMORIM COMERCIO E SERVICOS LTDA - 43604782000180, INABILITADA por descumprir as regras do Edital, conforme despacho: "A empresa apresentou o balanço de abertura referente ao exercício 2021 cujo o mesmo é válido para fins de licitação até o dia 30 de abril de 2023, portanto o balanço apresentado está vencido para a data da abertura do certame, declarar INABILITADA por descumprir o item 9.10.2 do edital. !
Sistema	22/05/2023 14:57:21	Empresa: ELETRO WENDEL LTDA - 10401351000168, INABILITADA por descumprir as regras do Edital, conforme despacho: "Apresentou certidão de Falsidade VENCIDA para a data do certame, exigência do item 9.10.1 do edital. " Não apresentou os termos de abertura e encerramento do livro diário referente ao exercício 2022, apenas referente ao exercício 2021 cujo o mesmo está fora do prazo para a data de abertura do certame. !
Sistema	22/05/2023 14:58:57	Empresa: V R COSTA - 21111336000100, INABILITADA por descumprir as regras do Edital, conforme despacho: " Não apresentou a Prova de cadastro de contribuinte estadual, descumprindo a exigência do item 9.9.5 do edital !
Sistema	22/05/2023 15:47:20	Empresa: IMPERIO EMPREENDIMENTOS LTDA - 04966853000133, (INABILITADA por descumprir as regras do Edital, conforme despacho: " A empresa apresentou apenas o balanço de 2021 que teve vigência até 30/04/2023, portanto o balanço apresentado está VENCIDO, exigência do item 9.10.2 do edital!
Fornecedor 36710	22/05/2023 16:44:33	Senhor Pregoeiro, a inscrição estadual da empresa foi apresentada nos documento de habilitação anexo no sistema, Pagina 15 (Insc. Estadual do estado do Piauí- Cadastro Centralizado de Contribuinte).
Sistema	22/05/2023 16:56:08	O fornecedor: V R COSTA - 21111336000100, foi HABILITADO, conforme despacho: Empresa cumpriu com todos os itens do edital !
Sistema	22/05/2023 17:37:47	Srs, licitantes, após a análise dos documentos inseridos na plataforma, hei por bem, HABILITAR o fornecedor METTA EMPREENDIMENTOS LTDA -47.057.688/0001-00 , tendo em vista, que cumpriu os requisitos habilitatórios exigidos no instrumento convocatório.
Sistema	24/05/2023 09:03:06	Sr(s), fornecedor(es) está aberto o prazo de 30 minutos para intenção de recurso, se houver interesse em recorrer esse o momento para se manifestar.
Sistema	24/05/2023 09:33:09	Despacho: Pela ausência de manifestação de intenção de recurso, operou-se a decadência do direito de recorrer administrativamente, nos termos previsto no instrumento editalício.
Sistema	14/06/2023 10:06:43	A disputa do ITEM 3 está encerrada. Despacho: .

Classificação Final do Item 3

Posição	Licitante	CNPJ	Melhor Oferta R\$
1º	METTA EMPREENDIMENTOS LTDA	47.057.688/0001-00	RS 142,00
2º	SERRANA DISTRIBUIDORA LTDA	30.313.649/0001-23	RS 149,00
3º	V R COSTA	21.111.336/0001-00	RS 174,00
4º	M B COELHO COMERCIO E SERVICOS LTDA	48.478.076/0001-53	RS 195,00



**Propostas Iniciais do Item 4**

ID	Fornecedor	CNPJ	Marca	Modelo	Proposta R\$	Situação	Motivo
73378	T AMORIM COMERCIO E SERVICOS LTDA	43604782000180	MODELO MOVEIS	UNIDADE	RS 370,00	Classificada	--
37669	ELETRO WENDEL LTDA	10401351000168	FRATINI	CHICAGO	RS 370,00	Classificada	--
96468	SERRANA DISTRIBUIDORA LTDA	30313649000123	NOBRE	CAD SECRET	RS 370,00	Classificada	--
72981	IMPERIO EMPREENDIMENTOS LTDA	04966853000133	FK	FK	RS 370,00	Classificada	--
57288	METTA EMPREENDIMENTOS LTDA	47057688000100	Imoveis e ind	gratoria secretaria	RS 350,00	Classificada	--
54747	V R COSTA	21111336000100	PROPRIA	CDE-01	RS 370,00	Classificada	--
88094	M B COELHO COMERCIO E SERVICOS LTDA	48478076000163	Plaxmetal	SLIM PP T23	RS 369,00	Classificada	--

**Lances do Item 4**

Fornecedor	CNPJ	Valor Lance R\$	Data/Hora	Tipo
T AMORIM COMERCIO E SERVICOS LTDA	43.604.782/0001-80	RS 370,00	28/04/2023 10:13:24	Fornecedor Inabilitado
ELETRO WENDEL LTDA	10.401.351/0001-68	RS 370,00	27/04/2023 16:20:34	Fornecedor Inabilitado
SERRANA DISTRIBUIDORA LTDA	30.313.649/0001-23	RS 370,00	28/04/2023 15:53:20	Classificado
IMPERIO EMPREENDIMENTOS LTDA	04.966.853/0001-33	RS 370,00	04/06/2023 17:42:44	Fornecedor Inabilitado
V R COSTA	21.111.336/0001-00	RS 370,00	01/05/2023 20:38:50	Classificado
M B COELHO COMERCIO E SERVICOS LTDA	48.478.076/0001-53	RS 369,00	01/05/2023 23:42:14	Classificado
V R COSTA	21.111.336/0001-00	RS 358,00	02/05/2023 09:24:12	Intermediario
METTA EMPREENDIMENTOS LTDA	47.057.688/0001-00	RS 350,00	01/05/2023 18:37:20	Classificado
SERRANA DISTRIBUIDORA LTDA	30.313.649/0001-23	RS 349,00	02/05/2023 09:22:07	Manual
M B COELHO COMERCIO E SERVICOS LTDA	48.478.076/0001-53	RS 348,00	02/05/2023 09:24:38	Manual
SERRANA DISTRIBUIDORA LTDA	30.313.649/0001-23	RS 347,00	02/05/2023 09:24:48	Manual
M B COELHO COMERCIO E SERVICOS LTDA	48.478.076/0001-53	RS 346,00	02/05/2023 09:27:14	Manual
SERRANA DISTRIBUIDORA LTDA	30.313.649/0001-23	RS 345,00	02/05/2023 09:27:18	Manual
M B COELHO COMERCIO E SERVICOS LTDA	48.478.076/0001-53	RS 344,00	02/05/2023 09:27:44	Manual
SERRANA DISTRIBUIDORA LTDA	30.313.649/0001-23	RS 343,00	02/05/2023 09:27:51	Manual
IMPERIO EMPREENDIMENTOS LTDA	04.966.853/0001-33	RS 333,00	02/06/2023 00:27:50	Fornecedor Inabilitado
M B COELHO COMERCIO E SERVICOS LTDA	48.478.076/0001-53	RS 338,00	02/05/2023 09:28:14	Manual
SERRANA DISTRIBUIDORA LTDA	30.313.649/0001-23	RS 337,00	02/05/2023 09:29:01	Manual
T AMORIM COMERCIO E SERVICOS LTDA	43.604.782/0001-80	RS 336,00	02/06/2023 00:30:27	Fornecedor Inabilitado
SERRANA DISTRIBUIDORA LTDA	30.313.649/0001-23	RS 335,00	02/05/2023 09:31:26	Manual

**Mensagens do Item 4**

Usuário	Data/Hora	Mensagem
Sistema	02/05/2023 09:17:42	O ITEM 4 foi ordenado e classificado. Bom sorte!
Sistema	02/05/2023 08:16:47	O ITEM 4 está na fase competitiva e sua disputa durará 10 (dez) minutos. Sr(s). Fornecedor(es), não havendo novos lances nos últimos 02 (dois) minutos da fase competitiva o ITEM 4 será encerrado automaticamente!
Sistema	02/05/2023 09:28:50	A etapa de envio de lances do ITEM 4 foi prorrogada automaticamente e será de 02 (dois) minutos. Bom sorte!
Sistema	02/05/2023 09:33:26	A prorrogação automática do ITEM 4 está encerrada.
Sistema	02/05/2023 15:04:42	O ITEM 4 está em negociação e ficará aberto para lances pelo período de 10 minutos.
Sistema	02/05/2023 15:14:42	O tempo de negociação está encerrado.
Sistema	02/05/2023 15:14:59	O fornecedor SERRANA DISTRIBUIDORA LTDA venceu o ITEM - 4 pelo valor de R\$335,00.
Sistema	22/05/2023 14:50:25	Empresa: T AMORIM COMERCIO E SERVICOS LTDA - 43604782000180, INABILITADA por descumprir as regras do Edital, conforme despacho. • A empresa apresentou o balanço de abertura referente ao exercício 2021 cujo o mesmo é válido para fins de licitação até o dia 30 de abril de 2023, portanto o balanço apresentado está vencido para a data de abertura do certame, declaro INABILITADA por descumprir o item 9.10.2 do edital. I
Sistema	22/05/2023 14:57:22	Empresa: ELETRO WENDEL LTDA - 10401351000168, INABILITADA por descumprir as regras do Edital, conforme despacho. • Apresentou certidão de Falência VENCIDA para a data do certame, exigência do item 9.10.1 do edital. • Não apresentou os termos de abertura e encerramento do livro diário referente ao exercício 2022, apenas referente ao exercício 2021 cujo o mesmo está fora do prazo para a data de abertura do certame. I
Sistema	22/05/2023 14:58:58	Empresa: V R COSTA - 21111336000100, INABILITADA por descumprir as regras do Edital, conforme despacho: • Não apresentou a Prova do cadastro de contribuinte estadual, descumprindo a exigência do item 9.9.5 do edital. I

Mensagens do Item 4

Usuário	Data/Hora	Mensagem
Sistema	22/05/2023 15:47:21	Empresa: IMPERIO EMPREENDIMENTOS LTDA - 04966853000133, INABILITADA por descumprir as regras do Edital, conforme despacho: "A empresa apresentou apenas o balanço de 2021 que teve vigência até 30/04/2023, portanto o balanço apresentado está VENCIDO, exigência do Item 9.10.2 do edital!"
Sistema	22/05/2023 16:56:09	O fornecedor: V R COSTA - 21111336000100, foi HABILITADO, conforme despacho: Empresa cumpriu com todos os itens do edital!
Sistema	22/05/2023 17:37:54	Srs. licitantes, após a análise dos documentos inseridos na plataforma, hei por bem HABILITAR o fornecedor SERRANA DISTRIBUIDORA LTDA -30.313.649/0001-23 tendo em vista, que cumpriu os requisitos habilitatórios exigidos no instrumento convocatório.
Sistema	24/05/2023 09:03:06	Sr(s), fornecedor(es) está aberto o prazo de 30 minutos para intenção de recurso, se houver interesse em recorrer esse o momento para se manifestar.
Sistema	24/05/2023 09:33:09	Despacho: Pela ausência de manifestação do intenção do recurso, oporou-se a decadência do direito de recorrer administrativamente, nos termos previsto no instrumento editalício.
Sistema	14/06/2023 10:06:43	A disputa do ITEM 4 está encerrada. Despacho: .

Classificação Final do Item 4

Posição	Licitante	CNPJ	Melhor Oferta R\$
1º	SERRANA DISTRIBUIDORA LTDA	30.313.649/0001-23	R\$ 355,00
2º	M B COELHO COMERCIO E SERVICOS LTDA	48.478.076/0301-53	R\$ 338,00
3º	METTA EMPREENDIMENTOS LTDA	47.057.688/0301-00	R\$ 350,00
4º	V R COSTA	21.111.336/0001-00	R\$ 356,00

Histórico de propostas, lances e mensagens

Propostas Iniciais do Item 5

ID	Fornecedor	CNPJ	Marca	Modelo	Proposta R\$	Situação	Motivo
10102	T AMORIM COMERCIO E SERVICOS LTDA	43604782000180	MULTILASER	UNIDADE	R\$ 511,62	Classificada	--
98543	ELETRO WENDEL LTDA	10401351000168	FRATINI	MANHATTAN	R\$ 511,82	Classificada	--
76713	FERNANDA P SOUSA LTDA	17211614000115	METALURGICA PONTUAL	CADEIRA PRESIDENTE	R\$ 460,46	Classificada	--
62451	IMPERIO EMPREENDIMENTOS LTDA	04966853000133	FK	FK	R\$ 511,62	Classificada	--
97949	METTA EMPREENDIMENTOS LTDA	47057688000100	imoveis e ind	presidente	R\$ 500,00	Classificada	--
1922	V R COSTA	21111336000100	PROPRIA	CDE-03	R\$ 511,00	Classificada	--
38360	M B COELHO COMERCIO E SERVICOS LTDA	48478076000153	Mymax	MOCH-2001	R\$ 510,00	Classificada	--

Lances do Item 5

Fornecedor	CNPJ	Valor Lance R\$	Data/Hora	Tipo
T AMORIM COMERCIO E SERVICOS LTDA	43.604.782/0001-80	R\$ 511,62	26/04/2023 10:42:24	Fornecedor Inabilitado
ELETRO WENDEL LTDA	10.401.351/0001-68	R\$ 511,62	27/04/2023 16:20:34	Fornecedor Inabilitado
IMPERIO EMPREENDIMENTOS LTDA	04.966.853/0001-33	R\$ 511,62	01/06/2023 17:24:44	Fornecedor Inabilitado
V R COSTA	21.111.336/0001-00	R\$ 511,00	01/05/2023 20:38:50	Classificado
M B COELHO COMERCIO E SERVICOS LTDA	48.478.076/0001-53	R\$ 510,00	01/05/2023 23:42:14	Classificado
METTA EMPREENDIMENTOS LTDA	47.057.688/0301-00	R\$ 500,00	01/05/2023 16:37:20	Classificado
FERNANDA P SOUSA LTDA	17.211.614/0001-15	R\$ 460,46	26/04/2023 16:49:07	Fornecedor Inabilitado
M B COELHO COMERCIO E SERVICOS LTDA	48.478.076/0001-53	R\$ 459,30	02/05/2023 09:24:20	Manual
FERNANDA P SOUSA LTDA	17.211.614/0001-15	R\$ 465,00	02/05/2023 09:38:40	Fornecedor Inabilitado
T AMORIM COMERCIO E SERVICOS LTDA	43.604.782/0001-80	R\$ 464,00	02/05/2023 09:30:30	Fornecedor Inabilitado

Mensagens do Item 5

Usuário	Data/Hora	Mensagem
Sistema	02/05/2023 09:17:42	O ITEM 5 foi ordenado e classificado. Boa sorte!
Sistema	02/05/2023 09:18:47	O ITEM 5 está na fase competitiva e sua disputa durará 10 (dez) minutos. Sr(s), Fornecedor(es), não havendo novos lances nos últimos 02 (dois) minutos da fase competitiva o ITEM 5 será encerrado automaticamente!
Sistema	02/05/2023 09:28:50	A etapa do envio de lances do ITEM 5 foi prorrogada automaticamente e será de 02 (dois) minutos. Boa sorte!
Sistema	02/05/2023 09:32:30	A prorrogação automática do ITEM 5 está encerrada.
Sistema	02/05/2023 15:04:42	O ITEM 5 está em negociação e ficará aberto para lances pelo período de 10 minutos.

Mensagens do Item 5

Usuário	Data/Hora	Mensagem
Sistema	02/05/2023 15:14:42	O tempo de negociação esta encerrado.
Sistema	02/05/2023 15:14:59	O fornecedor T AMORIM COMERCIO E SERVICOS LTDA venceu o ITEM - 5 pelo valor de R\$454,00.
Sistema	22/05/2023 14:50:25	Empresa: T AMORIM COMERCIO E SERVICOS LTDA - 43604782000180, INABILITADA por descumprir as regras do Edital, conforme despacho: • A empresa apresentou o balanço de abertura referente ao exercício 2021 cujo o mesmo é válido para fins de licitação até o dia 30 de abril de 2023, portanto o balanço apresentado está vencido para a data de abertura do certame, declaro INABILITADA por descumprir o item 9.10.2 do edital. !
Sistema	22/05/2023 14:50:34	O fornecedor FERNANDA P SOUSA LTDA venceu o ITEM - 5 pelo valor de R\$455,00.
Sistema	22/05/2023 14:53:01	Empresa: FERNANDA P SOUSA LTDA - 17211614000115, INABILITADA por descumprir as regras do Edital, conforme despacho: • Não é optante pelo simples nacional e não apresentou o balanço patrimonial completo no formato ECD/SPED, conforme exigido no item 9.10.6 do edital. • Apresentou somente o recibo de escrituração FISCAL do SPED, ao invés de apresentar o recibo de escrituração CONTABIL do SPED. • A empresa apresentou apenas o balanço de 2021 que teve vigência até 30/04/2023, portanto o balanço apresentado está VENCIDO, exigência do item 9.10.2 do edital !
Sistema	22/05/2023 14:53:07	O fornecedor M B COELHO COMERCIO E SERVICOS LTDA venceu o ITEM - 5 pelo valor de R\$459,30.
Sistema	22/05/2023 14:57:22	Empresa: ELETRO WENDEL LTDA - 10401351000168, INABILITADA por descumprir as regras do Edital, conforme despacho: • Apresentou certidão de Fátencia VENCIDA para a data do certame, exigência do item 9.10.1 do edital. • Não apresentou os termos de abertura e encerramento do livro diário referente ao exercício 2022, apenas referente ao exercício 2021 cujo o mesmo está fora do prazo para a data de abertura do certame. !
Sistema	22/05/2023 14:58:58	Empresa: V R COSTA - 21111336000100, INABILITADA por descumprir as regras do Edital, conforme despacho: • Não apresentou a Prova de cadastro do contribuinte estadual, descumprindo a exigência do item 9.9.5 do edital.!
Sistema	22/05/2023 15:47:21	Empresa: IMPERIO EMPREENDIMENTOS LTDA - 04966853000133, INABILITADA por descumprir as regras do Edital, conforme despacho: • A empresa apresentou apenas o balanço de 2021 que teve vigência até 30/04/2023, portanto o balanço apresentado está VENCIDO, exigência do item 9.10.2 do edital!
Sistema	22/05/2023 16:56:09	O fornecedor: V R COSTA - 21111336000100, foi HABILITADO, conforme despacho: Empresa cumpriu com todos os itens do edital !
Sistema	22/05/2023 17:38:02	Srs. licitantes, após a análise dos documentos inseridos na plataforma, fui por bem, HABILITAR o fornecedor M B COELHO COMERCIO E SERVICOS LTDA -48.478.076/0001-53 , tendo em vista, que cumpriu os requisitos habilitatórios exigidos no instrumento convocatório.
Sistema	24/05/2023 09:03:06	Sr(s). fornecedor(es) está aberto o prazo de 30 minutos para intenção de recurso, se houver interesse em recorrer esse o momento para se manifestar.
Sistema	24/05/2023 09:33:09	Despacho: Pela ausência de manifestação de intenção de recurso, operou-se a decadência do direito de recorrer administrativamente, nos termos previsto no instrumento editalício.
Sistema	14/06/2023 10:06:43	A disputa do ITEM 5 está encerrada, Despacho: .

BURITICUPU-MA  
Proc. 010.2023  
Fls. 2084  
Rub. 5

Classificação Final do Item 5

Posição	Licitante	CNPJ	Melhor Oferta R\$
1º	M B COELHO COMERCIO E SERVICOS LTDA	48.478.076/0001-53	R\$ 459,30
2º	METTA EMPREENDIMENTOS LTDA	47.057.688/0001-00	R\$ 500,30
3º	V R COSTA	21.111.336/0001-00	R\$ 511,30

Histórico de propostas, lances e mensagens

Propostas Iniciais do Item 6

ID	Fornecedor	CNPJ	Marca	Modelo	Proposta R\$	Situação	Motivo
89829	T AMORIM COMERCIO E SERVICOS LTDA	43604782000180	MULTILASER	UNIDADE	R\$ 431,60	Classificada	-
724	ELETRO WENDEL LTDA	10401351000168	FRATINI	MANCHESTER	R\$ 431,60	Classificada	-
12128	FERNANDA P SOUSA LTDA	17211614000115	METALURGICA PONTUAL	CADEIRA SECRE TARIA	R\$ 388,44	Classificada	-
10497	IMPERIO EMPREENDIMENTOS LTDA	04966853000133	FK	FK	R\$ 431,60	Classificada	-
82922	METTA EMPREENDIMENTOS LTDA	47057688000100	Imovéis e ind	secretaria	R\$ 425,00	Classificada	-
47755	V R COSTA	21111336000100	PRÓPRIA	CDE-11	R\$ 431,00	Classificada	-
68761	M B COELHO COMERCIO E SERVICOS LTDA	48478076000153	P/axmetal	SLIM PP T23	R\$ 430,00	Classificada	-

Lances do Item 6

Fornecedor	CNPJ	Valor Lance R\$	Data/Hora	Tipo
T AMORIM COMERCIO E SERVICOS LTDA	43.604.782/0001-80	R\$ 431,60	26/04/2023 10:42:34	Fornecedor Inabilitado
ELETRO WENDEL LTDA	10.401.351/0001-68	R\$ 431,60	27/04/2023 16:29:34	Fornecedor Inabilitado
IMPERIO EMPREENDIMENTOS LTDA	04.966.853/0001-33	R\$ 431,60	04/05/2023 17:12:14	Fornecedor Inabilitado
V R COSTA	21.111.336/0001-00	R\$ 431,00	01/05/2023 20:38:50	Classificado
M B COELHO COMERCIO E SERVICOS LTDA	48.478.076/0001-53	R\$ 430,00	01/05/2023 23:42:14	Classificado
V R COSTA	21.111.336/0001-00	R\$ 429,00	02/05/2023 09:25:13	Intermediario
METTA EMPREENDIMENTOS LTDA	47.057.688/0001-00	R\$ 425,00	01/05/2023 16:37:20	Classificado
FERNANDA P SOUSA LTDA	17.211.614/0001-16	R\$ 388,44	28/04/2023 16:49:03	Fornecedor Inabilitado

Lances do Item 6

Fornecedor	CNPJ	Valor Lance R\$	Data/Hora	Tipo
M B COELHO COMERCIO E SERVICOS LTDA	48.478.076/0001-53	R\$ 387,90	02/05/2023 09:23:46	Manual
FERNANDA P SOUSA LTDA	47.211.614-000-16	R\$ 387,60	02/05/2023 09:24:14	Fornecedor Inabilitado
M B COELHO COMERCIO E SERVICOS LTDA	48.478.076/0001-53	R\$ 386,00	02/05/2023 09:26:28	Manual
IMPERIO EMPREENDIMENTOS LTDA	04.066.852/0001-33	R\$ 385,00	02/05/2023 09:28:32	Fornecedor Inabilitado
FERNANDA P SOUSA LTDA	47.211.614-000-16	R\$ 384,50	02/05/2023 09:29:19	Fornecedor Inabilitado
TAMORIM COMERCIO E SERVICOS LTDA	43.604.782/0001-80	R\$ 384,00	02/05/2023 09:30:34	Fornecedor Inabilitado
FERNANDA P SOUSA LTDA	47.211.614-000-16	R\$ 383,60	02/05/2023 09:32:20	Fornecedor Inabilitado

Mensagens do Item 6

Usuário	Data/Hora	Mensagem
Sistema	02/05/2023 09:17:42	O ITEM 6 foi ordenado e classificado, Boa sorte!
Sistema	02/05/2023 09:18:47	O ITEM 6 está na fase competitiva e sua disputa durará 10 (dez) minutos. Sr(s). Fornecedor(es), não havendo novos lances nos últimos 02 (dois) minutos da fase competitiva o ITEM 6 será encerrado automaticamente!
Sistema	02/05/2023 09:28:50	A etapa de envio de lances do ITEM 6 foi prorrogada automaticamente e sera de 02 (dois) minutos. Boa sorte!
Sistema	02/05/2023 09:34:32	A prorrogação automática do ITEM 6 está encerrada.
Sistema	02/05/2023 15:04:42	O ITEM 6 está em negociação e ficará aberto para lances pelo período de 10 minutos.
Sistema	02/05/2023 15:14:42	O tempo de negociação está encerrado.
Sistema	02/05/2023 15:14:59	O fornecedor FERNANDA P SOUSA LTDA venceu o ITEM - 6 pelo valor de R\$383,50.
Sistema	22/05/2023 14:50:26	Empresa: T AMORIM COMERCIO E SERVICOS LTDA - 43604782000180, INABILITADA por descumprir as regras do Edital, conforme despacho: • A empresa apresentou o balanço de abertura referente ao exercício 2021 cujo o mesmo é válido para fins de licitação até o dia 30 de abril de 2023, portanto o balanço apresentado está vencido para a data de abertura do certame, declaro INABILITADA por descumprir o item 9.10.2 do edital. I
Sistema	22/05/2023 14:53:01	Empresa: FERNANDA P SOUSA LTDA - 17211814000115, INABILITADA por descumprir as regras do Edital, conforme despacho: • Não é optante pelo simples nacional e não apresentou o balanço patrimonial completo no formato ECD/SPED, conforme exigido no item 9.10.6 do edital. • Apresentou somente o recibo de escrituração FISCAL do SPED, ao invés de apresentar o recibo de escrituração CONTÁBIL do SPED. • A empresa apresentou apenas o balanço de 2021 que teve vigência até 30/04/2023, portanto o balanço apresentado está VENCIDO, exigência do item 9.10.2 do edital I
Sistema	22/05/2023 14:53:07	O fornecedor IMPERIO EMPREENDIMENTOS LTDA venceu o ITEM - 6 pelo valor de R\$385,00.
Sistema	22/05/2023 14:57:22	Empresa: ELETRO WENDEL LTDA - 10401351000188, INABILITADA por descumprir as regras do Edital, conforme despacho: • Apresentou certidão de Falência VENCIDA para a data do certame, exigência do item 9.10.1 do edital. • Não apresentou os termos de abertura e encerramento do livro diário referente ao exercício 2022, apenas referente ao exercício 2021 cujo o mesmo está fora do prazo para a data de abertura do certame. I
Sistema	22/05/2023 14:58:59	Empresa: V R COSTA - 21111336000100, INABILITADA por descumprir as regras do Edital, conforme despacho: • Não apresentou a Prova de cadastro de contribuinte estadual, descumprindo a exigência do item 9.9.5 do edital. I
Sistema	22/05/2023 15:47:22	Empresa: IMPERIO EMPREENDIMENTOS LTDA - 04988853000133, INABILITADA por descumprir as regras do Edital, conforme despacho: • A empresa apresentou apenas o balanço de 2021 que teve vigência até 30/04/2023, portanto o balanço apresentado está VENCIDO, exigência do item 9.10.2 do edital I
Sistema	22/05/2023 15:47:30	O fornecedor M B COELHO COMERCIO E SERVICOS LTDA venceu o ITEM - 6 pelo valor de R\$386,00.
Sistema	22/05/2023 16:56:09	O fornecedor V R COSTA - 21111336000100, foi HABILITADO, conforme despacho: Empresa cumpriu com todos os itens do edital I
Sistema	22/05/2023 17:38:02	Srs. licitantes, após a análise dos documentos inseridos na plataforma, hei por bem, HABILITAR o fornecedor M B COELHO COMERCIO E SERVICOS LTDA -48.478.076/0001-53. tendo em vista, que cumpriu os requisitos habilitatórios exigidos no instrumento convocatório.
Sistema	24/05/2023 09:03:06	Sr(s), fornecedor(es) está aberto o prazo de 30 minutos para intenção de recurso, se houver interesse em recorrer esse o momento para se manifestar.
Sistema	24/05/2023 09:33:09	Despacho: Pela ausência de manifestação de intenção de recurso, operou-se a decadência do direito de recorrer administrativamente, nos termos previsto no instrumento editalício.
Sistema	14/06/2023 10:06:43	A disputa do ITEM 6 está encerrada. Despacho: .

Classificação Final do Item 6

Posição	Licitante	CNPJ	Valor Lance R\$
1º	M B COELHO COMERCIO E SERVICOS LTDA	48.478.076/0001-53	R\$ 386,00
2º	METTA EMPREENDIMENTOS LTDA	47.057.688/0001-00	R\$ 425,00
3º	V R COSTA	21.111.336/0001-00	R\$ 429,00

Histórico de propostas, lances e mensagens

Propostas Iniciais do Item 7

ID	Fornecedor	CNPJ	Marca	Modelo	Proposta R\$	Situação	Motivo
62472	TAMORIM COMERCIO E SERVICOS LTDA	43604782000180	TRAMONTINA	UNIDADE	R\$ 58,55	Classificada	--

**Propostas Inicias do Item 7**

ID	Fornecedor	CNPJ	Marca	Modelo	Proposta R\$	Situação	Motivo
63231	ELETRO WENDEL LTDA	10401351030168	BISTRO	B1100	R\$ 58,55	Classificada	--
7784	LRF DISTRIBUIDORA LTDA	48464926000127	PLASTMASTER	CADEIRA PLAST. C/ BRAÇO	R\$ 58,55	Classificada	--
55877	IMPERIO EMPREENDIMENTOS LTDA	04966853000133	Inova	Inova	R\$ 58,55	Classificada	--
39299	V R COSTA	21111336000100	IBAP	IBAP	R\$ 58,00	Classificada	--
90665	M B COELHO COMERCIO E SERVICOS LTDA	48478076000153	Topplast	Rafaela	R\$ 57,00	Classificada	--
10663	REDNOV FERRAMENTAS LTDA.	45769285000168	GOYANA	CLASSIC	R\$ 74,00	Classificada	--
33528	W C ALVES M DO NASCIMENTO	40896167000165	ANTARES	CADEIRA PLASTICA COM BRACO	R\$ 58,55	Classificada	--

**Lances do Item 7**

Fornecedor	CNPJ	Valor Lance R\$	Data/Hora	Tipo
REDNOV FERRAMENTAS LTDA.	45.769.285/0001-68	R\$ 74,00	02/05/2023 07:01:37	Classificado
TAMORIM COMERCIO E SERVICOS LTDA	43.604.783/0001-89	R\$ 58,55	26/04/2023 10:43:24	Fornecedor Inabilitado
ELETRO WENDEL LTDA	40.401.364/0001-68	R\$ 58,55	27/04/2023 16:28:34	Fornecedor Inabilitado
LRF DISTRIBUIDORA LTDA	49.464.926/0001-27	R\$ 58,55	29/04/2023 08:52:15	Classificado
IMPERIO EMPREENDIMENTOS LTDA	04.066.853/0001-33	R\$ 58,55	01/05/2023 17:23:14	Fornecedor Inabilitado
W C ALVES M DO NASCIMENTO	40.896.767/0001-65	R\$ 58,55	02/05/2023 07:21:47	Classificado
R COSTA	21.111.338/0001-00	R\$ 58,00	01/05/2023 20:45:04	Classificado
M B COELHO COMERCIO E SERVICOS LTDA	48.478.076/0001-53	R\$ 57,00	01/05/2023 23:42:14	Classificado
LRF DISTRIBUIDORA LTDA	49.464.926/0001-27	R\$ 56,47	02/05/2023 09:19:03	Manual
W C ALVES M DO NASCIMENTO	40.896.767/0001-65	R\$ 55,90	02/05/2023 09:19:26	Manual
LRF DISTRIBUIDORA LTDA	49.464.926/0001-27	R\$ 55,39	02/05/2023 09:19:27	Manual
W C ALVES M DO NASCIMENTO	40.896.767/0001-65	R\$ 54,00	02/05/2023 09:20:01	Manual
LRF DISTRIBUIDORA LTDA	49.464.926/0001-27	R\$ 53,49	02/05/2023 09:20:04	Manual
W C ALVES M DO NASCIMENTO	40.896.767/0001-65	R\$ 50,00	02/05/2023 09:20:19	Manual
LRF DISTRIBUIDORA LTDA	49.464.926/0001-27	R\$ 49,18	02/05/2023 09:20:22	Manual
IMPERIO EMPREENDIMENTOS LTDA	04.066.853/0001-33	R\$ 48,00	03/05/2023 09:28:46	Fornecedor Inabilitado
W C ALVES M DO NASCIMENTO	40.896.767/0001-65	R\$ 48,50	02/05/2023 09:20:58	Manual
LRF DISTRIBUIDORA LTDA	49.464.926/0001-27	R\$ 47,60	02/05/2023 09:20:59	Manual
W C ALVES M DO NASCIMENTO	40.896.767/0001-65	R\$ 45,00	02/05/2023 09:22:13	Manual
LRF DISTRIBUIDORA LTDA	49.464.926/0001-27	R\$ 44,25	02/05/2023 09:22:16	Manual
M B COELHO COMERCIO E SERVICOS LTDA	48.478.076/0001-53	R\$ 43,75	02/05/2023 09:23:22	Manual
LRF DISTRIBUIDORA LTDA	49.464.926/0001-27	R\$ 42,81	02/05/2023 09:23:24	Manual
W C ALVES M DO NASCIMENTO	40.896.767/0001-65	R\$ 42,00	02/05/2023 09:24:11	Manual
LRF DISTRIBUIDORA LTDA	49.464.926/0001-27	R\$ 41,37	02/05/2023 09:24:14	Manual
W C ALVES M DO NASCIMENTO	40.896.767/0001-65	R\$ 40,00	02/05/2023 09:24:27	Manual
LRF DISTRIBUIDORA LTDA	49.464.926/0001-27	R\$ 39,33	02/05/2023 09:24:33	Manual
W C ALVES M DO NASCIMENTO	40.896.767/0001-65	R\$ 38,80	02/05/2023 09:25:04	Manual
LRF DISTRIBUIDORA LTDA	49.464.926/0001-27	R\$ 38,08	02/05/2023 09:26:05	Manual
M B COELHO COMERCIO E SERVICOS LTDA	48.478.076/0001-53	R\$ 37,00	02/05/2023 09:26:39	Manual

**Mensagens do Item 7**

Usuário	Data/Hora	Mensagem
Sistema	02/05/2023 09:17:42	O ITEM 7 foi ordenado e classificado. Boa sorte!
Sistema	02/05/2023 09:16:47	O ITEM 7 está na fase competitiva e sua disputa durará 10 (dez) minutos. Sr(s). Fornecedor(es), não havendo novos lances nos últimos 02 (dois) minutos da fase competitiva o ITEM 7 será encerrado automaticamente!
Sistema	02/05/2023 09:28:50	A etapa de envio de lances do ITEM 7 foi prorrogada automaticamente e será de 02 (dois) minutos. Boa sorte!

Mensagens do Item 7

Usuário	Data/Hora	Mensagem
Sistema	02/05/2023 09:30:53	A prorrogação automática do ITEM 7 está encerrada.
Sistema	02/05/2023 15:04:42	O ITEM 7 está em negociação e ficará aberto para lances pelo período de 10 minutos.
Sistema	02/05/2023 15:14:42	O tempo de negociação está encerrado.
Sistema	02/05/2023 15:15:00	O fornecedor M B COELHO COMERCIO E SERVICOS LTDA venceu o ITEM - 7 pelo valor de R\$37,00.
Sistema	22/05/2023 14:50:26	Empresa: T AMORIM COMERCIO E SERVICOS LTDA - 43604782000180, INABILITADA por descumprir as regras do Edital, conforme despacho: • A empresa apresentou o balanço de abertura referente ao exercício 2021 cujo o mesmo é válido para fins de licitação até o dia 30 de abril de 2023, portanto o balanço apresentado está vencido para a data de abertura do certame, declare INABILITADA por descumprir o Item 9.10.2 do edital. !
Sistema	22/05/2023 14:57:23	Empresa: ELETRO WENDEL LTDA - 10401351000168, INABILITADA por descumprir as regras do Edital, conforme despacho: • Apresentou certidão de Falência VENCIDA para a data do certame, exigência do item 9.10.1 do edital. • Não apresentou os termos de abertura e encerramento do livro diário referente ao exercício 2022, apenas referente ao exercício 2021 cujo o mesmo está fora do prazo para a data de abertura do certame. !
Sistema	22/05/2023 14:58:59	Empresa: V R COSTA - 21111336000100, INABILITADA por descumprir as regras do Edital, conforme despacho: • Não apresentou a Prova de cadastro de contribuinte estadual, descumprindo a exigência do item 9.9.5 do edital.!
Sistema	22/05/2023 15:47:22	Empresa: IMPERIO EMPREENDIMENTOS LTDA - 04966853000133, INABILITADA por descumprir as regras do Edital, conforme despacho: • A empresa apresentou apenas o balanço de 2021 que teve vigência até 30/04/2023, portanto o balanço apresentado está VENCIDO, exigência do item 9.10.2 do edital!
Sistema	22/05/2023 16:56:08	O fornecedor: V R COSTA - 21111336000100, foi HABILITADO, conforme despacho: Empresa cumpriu com todos os itens do edital !
Sistema	22/05/2023 17:38:02	Srs. licitantes, após a análise dos documentos inseridos na plataforma, hei por bem. HABILITAR o fornecedor M B COELHO COMERCIO E SERVICOS LTDA -48.478.076/0001-53, tendo em vista, que cumpriu os requisitos habilitatórios exigidos no instrumento convocatório.
Sistema	24/05/2023 09:03:06	Sr(s), fornecedor(es) está aberto o prazo de 30 minutos para intenção de recurso, se houver interesse em recorrer esse o momento para se manifestar.
Sistema	24/05/2023 09:33:09	Despacho: Pela ausência de manifestação de intenção de recurso, oporou-se a decadência do direito de recorrer administrativamente, nos termos previsto no instrumento editalício.
Sistema	14/06/2023 10:06:43	A disputa do ITEM 7 está encerrada. Despacho: .

BURITICUPU-MA  
 Proc. 110.700/2023  
 Fis. 2.308  
 Rub. 70

Classificação Final do Item 7

Posição	Licitante	CNPJ	Melhor Oferta R\$
1º	M B COELHO COMERCIO E SERVICOS LTDA	48.478.076/0001-53	RS 37,00
2º	LRF DISTRIBUIDORA LTDA	49.464.926/0001-27	RS 38,38
3º	W C ALVES M DO NASCIMENTO	40.896.767/0001-65	RS 38,80
4º	V R COSTA	21.111.336/0001-00	RS 58,00
5º	REDNOV FERRAMENTAS LTDA.	45.769.285/0001-68	RS 74,30

Histórico de propostas, lances e mensagens

Propostas Iniciais do Item 8

ID	Fornecedor	CNPJ	Marca	Modelo	Proposta R\$	Situação	Motivo
95444	T AMORIM COMERCIO E SERVICOS LTDA	43604782000180	TRAMONTINA	UNIDADE	RS 47,59	Classificada	-
8377	ELETRO WENDEL LTDA	10401351000168	BISTRO	BTS101	RS 47,59	Classificada	-
294	LRF DISTRIBUIDORA LTDA	49464926000127	PLASTMASTER	CADEIRA PLAST, S/ BRAÇO	RS 47,59	Classificada	-
53037	IMPERIO EMPREENDIMENTOS LTDA	04966853000133	Inova	Inova	RS 47,59	Classificada	-
67557	V R COSTA	21111336000100	IBAP	IBAP	RS 47,00	Classificada	-
70144	M B COELHO COMERCIO E SERVICOS LTDA	48478076000153	Topplast	Valentina	RS 46,00	Classificada	-
59440	REDNOV FERRAMENTAS LTDA.	45769285000168	GOYANA	bistro	RS 65,00	Classificada	-
66426	W C ALVES M DO NASCIMENTO	40896767000165	ANTARES	CADEIRA PLASTICA SEM BRACO	RS 47,59	Classificada	-

Lances do Item 8

Fornecedor	CNPJ	Valor Lance R\$	Data/Hora	Tipo
REDNOV FERRAMENTAS LTDA.	45.769.285/0001-68	RS 65,00	02/05/2023 07:01:37	Classificado
T AMORIM COMERCIO E SERVICOS LTDA	43.604.782/0001-80	RS 47,59	26/04/2023 10:43:24	Fornecedor Inabilitado
ELETRO WENDEL LTDA	10.401.351/0001-68	RS 47,59	27/04/2023 16:20:34	Fornecedor Inabilitado
LRF DISTRIBUIDORA LTDA	49.464.926/0001-27	RS 47,59	29/04/2023 08:52:15	Classificado
IMPERIO EMPREENDIMENTOS LTDA	04.966.853/0001-33	RS 47,59	04/06/2023 17:23:44	Fornecedor Inabilitado
W C ALVES M DO NASCIMENTO	40.896.767/0001-65	RS 47,59	02/05/2023 07:21:47	Classificado
V R COSTA	21.111.336/0001-00	RS 47,00	01/05/2023 20:45:33	Classificado
M B COELHO COMERCIO E SERVICOS LTDA	48.478.076/0001-53	RS 46,00	01/05/2023 23:42:14	Classificado

Lances do Item 8

Fornecedor	CNPJ	Valor Lance R\$	Data/Hora	Tipo
LRF DISTRIBUIDORA LTDA	49.464.926/0001-27	R\$ 45,32	02/05/2023 09:19:02	Manual
W C ALVES M DO NASCIMENTO	40.896.767/0001-65	R\$ 44,80	02/05/2023 09:19:38	Manual
LRF DISTRIBUIDORA LTDA	49.464.926/0001-27	R\$ 44,26	02/05/2023 09:19:41	Manual
W C ALVES M DO NASCIMENTO	40.896.767/0001-65	R\$ 43,50	02/05/2023 09:20:04	Manual
LRF DISTRIBUIDORA LTDA	49.464.926/0001-27	R\$ 42,53	02/05/2023 09:20:08	Manual
W C ALVES M DO NASCIMENTO	40.896.767/0001-65	R\$ 42,00	02/05/2023 09:20:22	Manual
LRF DISTRIBUIDORA LTDA	49.464.926/0001-27	R\$ 41,42	02/05/2023 09:20:27	Manual
W C ALVES M DO NASCIMENTO	40.896.767/0001-65	R\$ 40,00	02/05/2023 09:21:02	Manual
LRF DISTRIBUIDORA LTDA	49.464.926/0001-27	R\$ 39,00	02/05/2023 09:21:03	Manual
M B COELHO COMERCIO E SERVICOS LTDA	48.478.076/0001-53	R\$ 38,50	02/05/2023 09:22:59	Manual
LRF DISTRIBUIDORA LTDA	49.464.926/0001-27	R\$ 38,00	02/05/2023 09:23:01	Manual
W C ALVES M DO NASCIMENTO	40.896.767/0001-65	R\$ 37,50	02/05/2023 09:24:17	Manual
M B COELHO COMERCIO E SERVICOS LTDA	48.478.076/0001-53	R\$ 37,00	02/05/2023 09:26:50	Manual

Mensagens do Item 8

Usuário	Data/Hora	Mensagem
Sistema	02/05/2023 09:17:42	O ITEM 8 foi ordenado e classificado. Boa sorte!
Sistema	02/05/2023 09:18:47	O ITEM 8 está na fase competitiva e sua disputa durará 10 (dez) minutos. Sr(s), Fornecedor(es), não havendo novos lances nos últimos 02 (dois) minutos da fase competitiva o ITEM 8 será encerrado automaticamente!
Sistema	02/05/2023 09:28:50	A etapa de envio de lances do ITEM 8 foi prorrogada automaticamente e será de 02 (dois) minutos. Boa sorte!
Sistema	02/05/2023 09:30:53	A prorrogação automática do ITEM 8 está encerrada.
Sistema	02/05/2023 15:04:42	O ITEM 8 está em negociação e ficará aberto para lances pelo período de 10 minutos.
Sistema	02/05/2023 15:14:42	O tempo de negociação está encerrado.
Sistema	02/05/2023 15:15:00	O fornecedor M B COELHO COMERCIO E SERVICOS LTDA venceu o ITEM - 8 pelo valor de R\$37,00.
Sistema	22/05/2023 14:50:27	Empresa: T AMORIM COMERCIO E SERVICOS LTDA - 43604782000180, INABILITADA por descumprir as regras do Edital, conforme despacho: "A empresa apresentou o balanço de abertura referente ao exercício 2021 cujo o mesmo é válido para fins de licitação até o dia 30 de abril de 2023, portanto o balanço apresentado está vencido para a data de abertura do cartame, declare INABILITADA por descumprir o item 9.10.2 do edital. !
Sistema	22/05/2023 14:57:23	Empresa: ELETRO WENDEL LTDA - 10401351000168, INABILITADA por descumprir as regras do Edital, conforme despacho: "Apresentou certidão de Falência VENCIDA para a data do cartame, exigência do item 9.10.1 do edital. - Não apresentou os termos de abertura e encerramento do livro diário referente ao exercício 2022, apenas referente ao exercício 2021 cujo o mesmo está fora do prazo para a data de abertura do cartame. !
Sistema	22/05/2023 14:58:59	Empresa: V R COSTA - 21111336000100, INABILITADA por descumprir as regras do Edital, conforme despacho: " Não apresentou a Prova de cadastro de contribuinte estadual, descumprindo a exigência do item 9.9.5 do edital.!
Sistema	22/05/2023 15:47:22	Empresa: IMPERIO EMPREENDIMENTOS LTDA - 04966853000133, INABILITADA por descumprir as regras do Edital, conforme despacho: " A empresa apresentou apenas o balanço de 2021 que teve vigência até 30/04/2023, portanto o balanço apresentado está VENCIDO, exigência do item 9.10.2 do edital!
Sistema	22/05/2023 16:56:09	O fornecedor: V R COSTA - 21111336000100, foi HABILITADO, conforme despacho: Empresa cumpriu com todos os itens do edital !
Sistema	22/05/2023 17:38:02	Srs. licitantes, após a análise dos documentos inseridos na plataforma, hei por bem: HABILITAR o fornecedor M B COELHO COMERCIO E SERVICOS LTDA -48.478.076/0001-53 , tendo em vista, que cumpriu os requisitos habilitatórios exigidos no instrumento convocatório.
Sistema	24/05/2023 09:03:06	Sr(s), fornecedor(es) está aberto o prazo de 30 minutos para intenção de recurso, se houver interesse em recorrer esse o momento para se manifesta;
Sistema	24/05/2023 09:33:09	Despacho: Pela ausência da manifestação de intenção do recurso, operou-se a decadência do direito de recorrer administrativamente, nos termos previsto no instrumento editalício
Sistema	14/06/2023 10:06:43	A disputa do ITEM 8 está encerrada. Despacho: .

Classificação Final do Item 8

Posição	Licitante	CNPJ	Melhor Oferta R\$
1º	M B COELHO COMERCIO E SERVICOS LTDA	48.478.076/0001-53	R\$ 37,00
2º	W C ALVES M DO NASCIMENTO	40.896.767/0001-65	R\$ 37,50
3º	LRF DISTRIBUIDORA LTDA	49.464.926/0001-27	R\$ 38,00
4º	V R COSTA	21.111.336/0001-00	R\$ 47,00
5º	REDNOV FERRAMENTAS LTDA,	45.769.285/0001-68	R\$ 65,00



**Propostas Iniciais do Item 9**

ID	Fornecedor	CNPJ	Marca	Modelo	Proposta R\$	Situação	Motivo
42469	T AMORIM COMERCIO E SERVICOS LTDA	43604782000180	MONDIAL	UNIDADE	R\$ 413,38	Classificada	-
93686	ELETRO WENDEL LTDA	10401351000168	LL AUDIO	LP8	R\$ 413,38	Classificada	-
78559	COMERCIAL TRES ACORDES EIRELI	32850885000176	TRC	X120	R\$ 800,00	Classificada	-
46115	IMPERIO EMPREENDIMENTOS LTDA	04968853000133	Mond al	Mondial	R\$ 413,38	Classificada	-
2877	M B COELHO COMERCIO E SERVICOS LTDA	48478076000153	Mond al	0685-01	R\$ 412,00	Classificada	-

**Lances do Item 9**

Fornecedor	CNPJ	Valor Lance R\$	Data/Hora	Tipo
COMERCIAL TRES ACORDES EIRELI	32.850.995/0001-76	R\$ 800,00	28/04/2023 16:45:24	Classificado
T AMORIM COMERCIO E SERVICOS LTDA	43.604.782/0001-80	R\$ 413,38	26/04/2023 10:43:24	Fornecedor Inabilitado
ELETRO WENDEL LTDA	10.401.351/0001-68	R\$ 413,38	27/04/2023 16:20:34	Fornecedor Inabilitado
IMPERIO EMPREENDIMENTOS LTDA	04.968.853/0001-33	R\$ 413,38	04/05/2023 17:12:14	Fornecedor Inabilitado
M B COELHO COMERCIO E SERVICOS LTDA	48.478.076/0001-53	R\$ 412,00	01/05/2023 23:42:14	Classificado

**Mensagens do Item 9**

Usuário	Data/Hora	Mensagem
Sistema	02/05/2023 09:17:42	O ITEM 9 foi ordenado e classificado. Boa sorte!
Sistema	02/05/2023 09:18:47	O ITEM 9 está na fase competitiva e sua disputa durará 10 (dez) minutos. Sr(s). Fornecedor(es), não havendo novos lances nos últimos 02 (dois) minutos da fase competitiva o ITEM 9 será encerrado automaticamente!
Sistema	02/05/2023 09:28:50	Como não houve lances nos últimos 02 (dois) minutos da fase competitiva o ITEM 9 foi encerrado SEM a prorrogação automática.
Sistema	02/05/2023 15:04:42	O ITEM 9 está em negociação e ficará aberto para lances pelo período de 10 minutos.
Sistema	02/05/2023 15:14:42	O tempo de negociação está encerrado.
Sistema	02/05/2023 15:15:00	O fornecedor M B COELHO COMERCIO E SERVICOS LTDA venceu o ITEM - 9 pelo valor de R\$412,00.
Sistema	22/05/2023 14:50:27	Empresa: T AMORIM COMERCIO E SERVICOS LTDA - 43604782000180, INABILITADA por descumprir as regras do Edital, conforme despacho: "A empresa apresentou o balanço de abertura referente ao exercício 2021 cujo o mesmo é válido para fins de licitação até o dia 30 de abril de 2023, portanto o balanço apresentado está vencido para a data de abertura do certame, declara INABILITADA por descumprir o item 9.10.2 do edital. !
Sistema	22/05/2023 14:57:24	Empresa: ELETRO WENDEL LTDA - 10401351000168, INABILITADA por descumprir as regras do Edital, conforme despacho: "Apresentou certidão de Falência VENCIDA para a data do certame, exigência do item 9.10.1 do edital. " Não apresentou os termos de abertura e encerramento do livro diário referente ao exercício 2022, apenas referente ao exercício 2021 cujo o mesmo está fora do prazo para a data de abertura do certame. !
Sistema	22/05/2023 15:47:23	Empresa: IMPERIO EMPREENDIMENTOS LTDA - 04968853000133, INABILITADA por descumprir as regras do Edital, conforme despacho: "A empresa apresentou apenas o balanço de 2021 que teve vigência até 30/04/2023, portanto o balanço apresentado está VENCIDO, exigência do item 9.10.2 do edital!
Sistema	22/05/2023 17:38:02	Srs. licitantes, após a análise dos documentos inseridos na plataforma, hei por Bem. HABILITAR o fornecedor M B COELHO COMERCIO E SERVICOS LTDA -48.478.076/0001-53 , tendo em vista, que cumpriu os requisitos habilitatórios exigidos no instrumento convocatório.
Sistema	24/05/2023 09:03:08	Sr(s), fornecedor(es) está aberto o prazo de 30 minutos para intenção de recurso, se houver interesse em recorrer esse o momento para se manifestar.
Sistema	24/05/2023 09:33:09	Despacho: Pela ausência de manifestação de intenção de recurso, operou-se a decadência do direito de recorrer administrativamente, nos termos previsto no instrumento editalício.
Sistema	14/06/2023 10:06:43	A disputa do ITEM 9 está encerrada. Despacho: .

**Classificação Final do Item 9**

Posição	Licitante	CNPJ	Melhor Oferta R\$
1º	M B COELHO COMERCIO E SERVICOS LTDA	48.478.076/0001-53	R\$ 412,00
2º	COMERCIAL TRES ACORDES EIRELI	32.850.995/0001-76	R\$ 800,00

**Histórico de propostas, lances e mensagens**

**Propostas Iniciais do Item 10**

ID	Fornecedor	CNPJ	Marca	Modelo	Proposta R\$	Situação	Motivo
88160	T AMORIM COMERCIO E SERVICOS LTDA	43604782000180	META MOVEIS	UNIDADE	R\$ 754,68	Classificada	-
55264	ELETRO WENDEL LTDA	10401351000168	PLENO MOVEIS	LINEA	R\$ 754,68	Classificada	-
88472	BELLINEA INDUSTRIA E COMERCIO DE MOVEIS LTDA	02624658000144	PRÓPRIA	ES000	R\$ 754,68	Classificada	-
59944	SERRANA DISTRIBUIDORA LTDA	30313649000123	VITÓRIA MOVEIS	CONJ MESA I	R\$ 754,68	Classificada	-
79829	FERNANDA P SOUSA LTDA	17211614000115	METALURGICA PONTUAL	MESA EM L	R\$ 679,21	Classificada	-
37852	LRP DISTRIBUIDORA LTDA	49484928000127	PLATA MOVEIS	TOP 30	R\$ 754,68	Classificada	-

Propostas Inicias do Item 10

ID	Fornecedor	CNPJ	Marca	Modelo	Proposta R\$	Situação	Motivo
76110	IMPERIO EMPREENDIMENTOS LTDA	04966853000133	Marca Propria	Marca Propria	R\$ 754,68	Classificada	--
87361	MEI TA EMPREENDIMENTOS LTDA	47054688000100	Imoveis e ind	mesa escritorio L	R\$ 730,00	Classificada	--
80297	V R COSTA	21111336000100	PROPRIA	MSE-02	R\$ 754,00	Classificada	--
94098	M B COELHO COMERCIO E SERVICOS LTDA	48478076000153	Pandin	MX150 MXC20	R\$ 753,00	Classificada	--

Lances do Item 10

Fornecedor	CNPJ	Valor Lance R\$	Data/Hora	Tipo
TAMORIM COMERCIO E SERVICOS LTDA	43.604.782/0001-90	R\$ 764,68	25/04/2023 10:43:24	Fornecedor Inabilitado
ELETRO WENDEL LTDA	40.401.351/0001-68	R\$ 764,68	27/04/2023 16:20:34	Fornecedor Inabilitado
BELLINEA INDUSTRIA E COMERCIO DE MOVEIS LTDA	02.624.669/0001-44	R\$ 754,68	28/04/2023 07:59:38	Fornecedor Inabilitado
SERRANA DISTRIBUIDORA LTDA	30.313.649/0001-23	R\$ 754,68	28/04/2023 15:53:20	Classificado
LRF DISTRIBUIDORA LTDA	49.464.926/0001-27	R\$ 754,68	29/04/2023 08:52:15	Classificado
IMPERIO EMPREENDIMENTOS LTDA	04.066.863/0001-33	R\$ 754,68	01/05/2023 17:43:14	Fornecedor Inabilitado
V R COSTA	21.111.336/0001-00	R\$ 754,00	01/05/2023 20:38:50	Classificado
M B COELHO COMERCIO E SERVICOS LTDA	48.478.076/0001-53	R\$ 753,00	01/05/2023 23:42:14	Classificado
V R COSTA	21.111.336/0001-00	R\$ 750,00	02/05/2023 09:26:25	Intermediario
BELLINEA INDUSTRIA E COMERCIO DE MOVEIS LTDA	02.624.669/0001-44	R\$ 746,00	02/05/2023 09:40:44	Fornecedor Inabilitado
METTA EMPREENDIMENTOS LTDA	47.057.688/0001-00	R\$ 730,00	01/05/2023 18:37:20	Classificado
LRF DISTRIBUIDORA LTDA	49.464.926/0001-27	R\$ 716,95	02/05/2023 09:18:55	Intermediario
BELLINEA INDUSTRIA E COMERCIO DE MOVEIS LTDA	02.624.669/0001-44	R\$ 746,00	02/05/2023 09:26:56	Fornecedor Inabilitado
FERNANDA P SOUSA LTDA	47.244.614/0001-46	R\$ 670,24	28/04/2023 16:46:02	Fornecedor Inabilitado
SERRANA DISTRIBUIDORA LTDA	30.313.649/0001-23	R\$ 678,00	02/05/2023 09:22:14	Manual
FERNANDA P SOUSA LTDA	47.244.614/0001-46	R\$ 677,60	02/05/2023 09:24:38	Fornecedor Inabilitado
SERRANA DISTRIBUIDORA LTDA	30.313.649/0001-23	R\$ 676,00	02/05/2023 09:24:35	Manual
BELLINEA INDUSTRIA E COMERCIO DE MOVEIS LTDA	02.624.669/0001-44	R\$ 676,00	02/05/2023 09:27:58	Fornecedor Inabilitado
SERRANA DISTRIBUIDORA LTDA	30.313.649/0001-23	R\$ 674,00	02/05/2023 09:28:03	Manual
BELLINEA INDUSTRIA E COMERCIO DE MOVEIS LTDA	02.624.669/0001-44	R\$ 673,60	02/06/2023 09:28:26	Fornecedor Inabilitado
SERRANA DISTRIBUIDORA LTDA	30.313.649/0001-23	R\$ 672,00	02/05/2023 09:28:57	Manual
FERNANDA P SOUSA LTDA	47.244.614/0001-46	R\$ 672,60	02/06/2023 09:28:31	Fornecedor Inabilitado
IMPERIO EMPREENDIMENTOS LTDA	04.066.863/0001-33	R\$ 670,00	02/06/2023 09:28:64	Fornecedor Inabilitado
SERRANA DISTRIBUIDORA LTDA	30.313.649/0001-23	R\$ 669,00	02/05/2023 09:29:59	Manual
FERNANDA P SOUSA LTDA	47.244.614/0001-46	R\$ 669,60	02/06/2023 09:30:16	Fornecedor Inabilitado
BELLINEA INDUSTRIA E COMERCIO DE MOVEIS LTDA	02.624.669/0001-44	R\$ 669,00	02/06/2023 09:30:24	Fornecedor Inabilitado
IMPERIO EMPREENDIMENTOS LTDA	04.066.863/0001-33	R\$ 666,00	02/06/2023 09:30:31	Fornecedor Inabilitado
SERRANA DISTRIBUIDORA LTDA	30.313.649/0001-23	R\$ 664,00	02/05/2023 09:30:36	Manual
BELLINEA INDUSTRIA E COMERCIO DE MOVEIS LTDA	02.624.669/0001-44	R\$ 663,60	02/06/2023 09:30:46	Fornecedor Inabilitado
TAMORIM COMERCIO E SERVICOS LTDA	43.604.782/0001-90	R\$ 662,00	02/06/2023 09:30:47	Fornecedor Inabilitado
SERRANA DISTRIBUIDORA LTDA	30.313.649/0001-23	R\$ 662,00	02/05/2023 09:31:09	Manual
BELLINEA INDUSTRIA E COMERCIO DE MOVEIS LTDA	02.624.669/0001-44	R\$ 661,60	02/06/2023 09:31:07	Fornecedor Inabilitado
SERRANA DISTRIBUIDORA LTDA	30.313.649/0001-23	R\$ 660,00	02/05/2023 09:31:21	Manual
BELLINEA INDUSTRIA E COMERCIO DE MOVEIS LTDA	02.624.669/0001-44	R\$ 660,60	02/06/2023 09:31:36	Fornecedor Inabilitado
BELLINEA INDUSTRIA E COMERCIO DE MOVEIS LTDA	02.624.669/0001-44	R\$ 640,00	02/06/2023 09:32:49	Fornecedor Inabilitado
IMPERIO EMPREENDIMENTOS LTDA	04.066.863/0001-33	R\$ 600,00	02/06/2023 09:34:42	Fornecedor Inabilitado
SERRANA DISTRIBUIDORA LTDA	30.313.649/0001-23	R\$ 599,00	02/05/2023 09:32:06	Manual

A

B

*[Handwritten signature]*

Mensagens do Item 10

Usuário	Data/Hora	Mensagem
Sistema	02/05/2023 09:17:42	O ITEM 10 foi ordenado e classificado. Boa sorte!
Sistema	02/05/2023 09:16:47	O ITEM 10 esta na fase competitiva e sua disputa durará 10 (dez) minutos. Sr(s). Fornecedor(es). não havendo novos lances nos ultimos 02 (dois) minutos da fase competitiva o ITEM 10 será encerrado automaticamente!
Sistema	02/05/2023 09:28:50	A etapa de envio de lances do ITEM 10 foi prorrogada automaticamente e será de 02 (dois) minutos. Boa sorte!
Sistema	02/05/2023 09:34:10	A prorrogação automática do ITEM 10 esta encerrada.
Sistema	02/05/2023 15:04:42	O ITEM 10 está em negociação e ficará aberto para lances pelo período de 10 minutos.
Sistema	02/05/2023 15:14:42	O tempo de negociação está encerrado.
Sistema	02/05/2023 15:15:00	O fornecedor SERRANA DISTRIBUIDORA LTDA venceu o ITEM - 10 pelo valor de R\$599,00.
Sistema	22/05/2023 14:50:27	Empresa: T AMORIM COMERCIO E SERVICOS LTDA - 43604782000180, INABILITADA por descumprir as regras do Edital, conforme despacho: • A empresa apresentou o balanço de abertura referente ao exercício 2021 cujo o mesmo é válido para fins de licitação até o dia 30 de abril de 2023, portanto o balanço apresentado está vencido para a data de abertura do certame, declaro INABILITADA por descumprir o item 9.10.2 do edital. I
Sistema	22/05/2023 14:53:02	Empresa: FERNANDA P SOUSA LTDA - 17211614000115, INABILITADA por descumprir as regras do Edital, conforme despacho: • Não é optante pelo simples nacional e não apresentou o balanço patrimonial completo no formato ECD/SPED, conforme exigido no item 9.10.6 do edital. • Apresentou somente o recibo de escrituração FISCAL do SPED, ao invés de apresentar o recibo de escrituração CONTÁBIL do SPED. • A empresa apresentou apenas o balanço de 2021 que teve vigência até 30/04/2023, portanto o balanço apresentado está VENCIDO, exigência do item 9.10.2 do edital. I
Sistema	22/05/2023 14:54:21	Empresa: BELLINEA INDUSTRIA E COMERCIO DE MOVEIS LTDA - 02624659000144, INABILITADA por descumprir as regras do Edital, conforme despacho: • Apresentou a certidão do FGTS está VENCIDA, exigência do item 9.9.3 do edital. • Não apresentou a certidão negativa de débitos trabalhistas, exigida no item 9.9.4 do edital. • Não apresentou notas explicativas, exigência do item 9.10.1 do edital. I
Sistema	22/05/2023 14:57:24	Empresa: ELETRO WENDEL LTDA - 10401351000168, INABILITADA por descumprir as regras do Edital, conforme despacho: • Apresentou certidão de Falência VENCIDA para a data do certame, exigência do item 9.10.1 do edital. • Não apresentou os termos de abertura e encerramento do livro diário referente ao exercício 2022, apenas referente ao exercício 2021 cujo o mesmo está fora do prazo para a data de abertura do certame. I
Sistema	22/05/2023 14:59:00	Empresa: V R COSTA - 21111336000100, INABILITADA por descumprir as regras do Edital, conforme despacho: • Não apresentou a Prova de cadastro de contribuinte estadual, descumprindo a exigência do item 9.9.5 do edital. I
Sistema	22/05/2023 15:47:23	Empresa: IMPERIO EMPREENDIMENTOS LTDA - 04966853000133, INABILITADA por descumprir as regras do Edital, conforme despacho: • A empresa apresentou apenas o balanço de 2021 que teve vigência até 30/04/2023, portanto o balanço apresentado está VENCIDO, exigência do item 9.10.2 do edital. I
Sistema	22/05/2023 18:56:09	O fornecedor: V R COSTA - 21111336000100, foi HABILITADO, conforme despacho: Empresa cumpriu com todos os itens do edital. I
Sistema	22/05/2023 17:37:54	Srs. licitantes, após a análise dos documentos inseridos na plataforma, foi por bem, HABILITAR o fornecedor SERRANA DISTRIBUIDORA LTDA - 30.313.649/0001-23, tendo em vista, que cumpriu os requisitos habilitatórios exigidos no instrumento convocatório.
Sistema	24/05/2023 09:03:05	Sr(s), fornecedor(es) está aberto o prazo de 30 minutos para intenção de recurso, se houver interesse em recorrer esse o momento para se manifestar.
Sistema	24/05/2023 09:33:09	Despacho: Pela ausência de manifestação de intenção de recurso, operou-se a decadência do direito de recorrer administrativamente, nos termos previsto no instrumento editalício
Sistema	14/08/2023 10:06:43	A disputa do ITEM 10 está encerrada. Despacho: .

Classificação Final do Item 10

Posição	Licitante	CNPJ	Melhor Oferta R\$
1º	SERRANA DISTRIBUIDORA LTDA	30.313.649/0001-23	R\$ 599,00
2º	LRF DISTRIBUIDORA LTDA	49.464.926/0001-27	R\$ 716,35
	METTA EMPREENDIMENTOS LTDA	47.057.688/0001-00	R\$ 730,00
4º	V R COSTA	21.111.336/0001-00	R\$ 750,00
5º	M B COELHO COMERCIO E SERVICOS LTDA	48.478.076/0001-53	R\$ 753,00

Histórico de propostas, lances e mensagens

Propostas Iniciais do Item 11

ID	Fornecedor	CNPJ	Marca	Modelo	Proposta R\$	Situação	Motivo
34445	T AMORIM COMERCIO E SERVICOS LTDA	43604782000180	META MOVEIS	UNIDADE	R\$ 567,65	Classificada	--
32099	ELETRO WENDEL LTDA	10401351000168	PLENO MOVEIS	PLRT55	R\$ 567,65	Classificada	--
64148	FERNANDA P SOUSA LTDA	17211614000115	METALURGICA PONTUAL	CONJUNTO MESA E CADEIRA	R\$ 510,89	Classificada	--
52393	LRF DISTRIBUIDORA LTDA	49464926000127	REIFLEX	CJAC4	R\$ 567,65	Classificada	--
74189	IMPERIO EMPREENDIMENTOS LTDA	04966853000133	Marca Própria	Marca Própria	R\$ 567,65	Classificada	--
96160	METTA EMPREENDIMENTOS LTDA	47057688000100	9moveis e ind	estrutura metal ca	R\$ 550,00	Classificada	--
72419	M B COELHO COMERCIO E SERVICOS LTDA	48478076000153	Modelo Moveis	CJA - 06	R\$ 566,00	Classificada	--

Lances do Item 11

Fornecedor	CNPJ	Valor Lance R\$	Data/Hora	Tipo
T AMORIM COMERCIO E SERVICOS LTDA	43.604.782/0001-80	R\$ 567,65	25/04/2023 10:43:34	Fornecedor inabilitado
ELETRO WENDEL LTDA	10.401.351/0001-68	R\$ 567,65	27/04/2023 16:20:34	Fornecedor inabilitado

Lances do Item 11

Fornecedor	CNPJ	Valor Lance R\$	Data/Hora	Tipo
TRF DISTRIBUIDORA LTDA	40.464.026/0001-27	R\$ 667,66	26/04/2023 08:52:46	Fornecedor Desclassificado
IMPERIO EMPREENDIMENTOS LTDA	04.066.863/0001-20	R\$ 667,66	04/06/2023 17:42:44	Fornecedor Inabilitado
M B COELHO COMERCIO E SERVICOS LTDA	48.478.076/0001-53	R\$ 566,00	01/05/2023 23:42:14	Classificado
METTA EMPREENDIMENTOS LTDA	47.057.688/0001-00	R\$ 550,00	01/05/2023 18:44:06	Classificado
TRF DISTRIBUIDORA LTDA	40.464.026/0001-27	R\$ 630,27	02/05/2023 00:19:04	Fornecedor Desclassificado
FERNANDA P SOUSA LTDA	47.211.634/0001-46	R\$ 610,68	28/04/2023 16:40:07	Fornecedor Inabilitado

Mensagens do Item 11

Usuário	Data/Hora	Mensagem
Sistema	02/05/2023 09:17:42	O ITEM 11 foi ordenado e classificado. Boa sorte!
Sistema	02/05/2023 09:18:47	O ITEM 11 está na fase competitiva e sua disputa durará 10 (dez) minutos. Sr(s). Fornecedor(es), não havendo novos lances nos últimos 02 (dois) minutos da fase competitiva o ITEM 11 será encerrado automaticamente!
Sistema	02/05/2023 09:28:50	Como não houve lances nos últimos 02 (dois) minutos da fase competitiva o ITEM 11 foi encerrado SEM a prorrogação automática.
Sistema	02/05/2023 15:04:42	O ITEM 11 está em negociação e ficará aberto para lances pelo período de 10 minutos.
Sistema	02/05/2023 15:14:42	O tempo de negociação está encerrado.
Sistema	02/05/2023 15:15:00	O fornecedor FERNANDA P SOUSA LTDA venceu o ITEM - 11 pelo valor de R\$510,89.
Sistema	22/05/2023 14:50:28	Empresa: T AMORIM COMERCIO E SERVICOS LTDA - 43604782000180, INABILITADA por descumprir as regras do Edital, conforme despacho: * A empresa apresentou o balanço de abertura referente ao exercício 2021 cujo o mesmo é válido para fins de licitação até o dia 30 de abril de 2023, portanto o balanço apresentado está vencido para a data de abertura do certame, declaro INABILITADA por descumprir o item 9.10.2 do edital.!
Sistema	22/05/2023 14:53:02	Empresa: FERNANDA P SOUSA LTDA - 17211614000115, INABILITADA por descumprir as regras do Edital, conforme despacho: * Não é optante pelo simples nacional e não apresentou o balanço patrimonial completo no formato ECD/SPED, conforme exigido no item 9.10.6 do edital. * Apresentou somente o recibo de escrituração FISCAL do SPED, ao invés de apresentar o recibo de escrituração CONTÁBIL do SPED. * A empresa apresentou apenas o balanço de 2021 que teve vigência até 30/04/2023, portanto o balanço apresentado está VENCIDO, exigência do item 9.10.2 do edital.!
Sistema	22/05/2023 14:53:07	O fornecedor LRF DISTRIBUIDORA LTDA venceu o ITEM - 11 pelo valor de R\$539,27.
Sistema	22/05/2023 14:57:24	Empresa: ELETRO WENDEL LTDA - 10401351000168, INABILITADA por descumprir as regras do Edital, conforme despacho: * Apresentou certidão de Falência VENCIDA para a data do certame, exigência do item 9.10.1 do edital. * Não apresentou os termos de abertura e encerramento do livro diário referente ao exercício 2022, apenas referente ao exercício 2021 cujo o mesmo está fora do prazo para a data de abertura do certame.!
Sistema	22/05/2023 15:47:23	Empresa: IMPERIO EMPREENDIMENTOS LTDA - 04966853000133, INABILITADA por descumprir as regras do Edital, conforme despacho: * A empresa apresentou apenas o balanço de 2021 que teve vigência até 30/04/2023, portanto o balanço apresentado está VENCIDO, exigência do item 9.10.2 do edital!
Sistema	22/05/2023 17:38:10	Srs. licitantes, após a análise dos documentos inseridos na plataforma, hei por bem, HABILITAR o fornecedor LRF DISTRIBUIDORA LTDA -49.464.926/0001-27, tendo em vista, que cumpriu os requisitos habilitatórios exigidos no instrumento convocatório.
Sistema	24/05/2023 03:03:06	Sr(s). Fornecedor(es) está aberto o prazo de 30 minutos para intenção do recurso, se houver intresse em recorrer nesse o momento para se manifestar.
Sistema	24/05/2023 09:33:09	Despacho: Pela ausência de manifestação de intenção de recurso, operou-se a decadência do direito de recorrer administrativamente, nos termos previsto no instrumento editalício.
Sistema	13/06/2023 14:40:43	Fornecedor: LRF DISTRIBUIDORA LTDA, com lance no valor de R\$ 539,27, sua proposta FOI RECUSADA pelo motivo abaixo: Empresa não enviou a proposta final conforme solicitação do pregoeiro.!
Sistema	13/06/2023 14:40:44	O fornecedor METTA EMPREENDIMENTOS LTDA venceu o ITEM - 11 pelo valor de R\$550,00.
Sistema	14/06/2023 10:04:29	Srs. licitantes, após a análise dos documentos inseridos na plataforma, hei por bem, HABILITAR o fornecedor METTA EMPREENDIMENTOS LTDA -47.057.688/0001-00, tendo em vista, que cumpriu os requisitos habilitatórios exigidos no instrumento convocatório.
Sistema	14/06/2023 10:06:43	A disputa do ITEM 11 está encerrada. Despacho: .

Classificação Final do Item 11

Posição	Licitante	CNPJ	Melhor Oferta R\$
1º	METTA EMPREENDIMENTOS LTDA	47.057.688.0001-00	R\$ 550,00
2º	M B COELHO COMERCIO E SERVICOS LTDA	48.478.076.0001-53	R\$ 566,00

Histórico de propostas, lances e mensagens

Propostas Iniciais do Item 12

ID	Fornecedor	CNPJ	Marca	Modelo	Proposta R\$	Situação	Motivo
31753	T AMORIM COMERCIO E SERVICOS LTDA	43604782000180	META MOVEIS	UNIDADE	R\$ 1.103,56	Classificada	--
61712	FERNANDA P SOUSA LTDA	17211614000115	METALURGICA PONTUAL	CONJUNTO INFANTIL C/ 06 CADEIRAS	R\$ 993,20	Classificada	--
0768	LRF DISTRIBUIDORA LTDA	49464926000127	REFLEX	CONJUNTO FLORAL	R\$ 1.103,56	Classificada	--
68302	IMPERIO EMPREENDIMENTOS LTDA	04966853000133	Marca Própria	Marca Própria	R\$ 1.103,56	Classificada	--
45364	METTA EMPREENDIMENTOS LTDA	47057688000100	ismoveis e ind	infantil	R\$ 1.000,00	Classificada	--

Propostas Inicias do Item 12

ID	Fornecedor	CNPJ	Marca	Modelo	Proposta R\$	Situação	Motivo
94874	VR COSTA	21111336000100	PRÓPRIA	CJI	R\$ 1.103,00	Classificada	-
1671	M B COELHO COMERCIO E SERVICOS LTDA	48478076000153	Modelo Moveis	ESC - 69	R\$ 1.102,00	Classificada	-

Lances do Item 12

Fornecedor	CNPJ	Valor Lance R\$	Data/Hora	Tipo
TAMORIM COMERCIO E SERVICOS LTDA	43.604.782/0001-80	R\$ 1.103,56	26/04/2023 10:43:34	Fornecedor Inabilitado
LRF DISTRIBUIDORA LTDA	49.464.926/0001-27	R\$ 1.103,56	29/04/2023 06:52:15	Classificado
IMPERIO EMPREENDIMENTOS LTDA	04.066.863/0001-33	R\$ 1.103,56	01/06/2023 17:12:11	Fornecedor Inabilitado
VR COSTA	21.111.336/0001-00	R\$ 1.103,00	01/05/2023 20:38:50	Classificado
M B COELHO COMERCIO E SERVICOS LTDA	48.478.076/0001-53	R\$ 1.102,00	01/05/2023 23:42:14	Classificado
VR COSTA	21.111.336/0001-00	R\$ 1.090,00	02/05/2023 09:28:12	Intermediario
LRF DISTRIBUIDORA LTDA	49.464.926/0001-27	R\$ 1.048,38	02/05/2023 09:19:03	Intermediario
METTA EMPREENDIMENTOS LTDA	47.057.688/0001-00	R\$ 1.000,00	01/05/2023 18:44:06	Classificado
FERNANDA P SOUSA LTDA	47.214.614/0001-16	R\$ 903,20	26/04/2023 16:40:02	Fornecedor Inabilitado
IMPERIO EMPREENDIMENTOS LTDA	04.066.863/0001-33	R\$ 903,00	02/05/2023 09:20:13	Fornecedor Inabilitado
TAMORIM COMERCIO E SERVICOS LTDA	43.604.782/0001-80	R\$ 883,00	02/05/2023 09:30:53	Fornecedor Inabilitado
IMPERIO EMPREENDIMENTOS LTDA	04.066.863/0001-33	R\$ 885,00	02/05/2023 09:31:02	Fornecedor Inabilitado
TAMORIM COMERCIO E SERVICOS LTDA	43.604.782/0001-80	R\$ 884,50	02/05/2023 09:31:50	Fornecedor Inabilitado
IMPERIO EMPREENDIMENTOS LTDA	04.066.863/0001-33	R\$ 883,00	02/05/2023 09:32:03	Fornecedor Inabilitado
TAMORIM COMERCIO E SERVICOS LTDA	43.604.782/0001-80	R\$ 882,50	02/05/2023 09:32:54	Fornecedor Inabilitado
IMPERIO EMPREENDIMENTOS LTDA	04.066.863/0001-33	R\$ 881,00	02/05/2023 09:33:23	Fornecedor Inabilitado
TAMORIM COMERCIO E SERVICOS LTDA	43.604.782/0001-80	R\$ 880,50	02/05/2023 09:33:30	Fornecedor Inabilitado
IMPERIO EMPREENDIMENTOS LTDA	04.066.863/0001-33	R\$ 879,00	02/05/2023 09:33:58	Fornecedor Inabilitado
TAMORIM COMERCIO E SERVICOS LTDA	43.604.782/0001-80	R\$ 878,50	02/05/2023 09:35:22	Fornecedor Inabilitado
IMPERIO EMPREENDIMENTOS LTDA	04.066.863/0001-33	R\$ 874,00	02/05/2023 09:36:01	Fornecedor Inabilitado
TAMORIM COMERCIO E SERVICOS LTDA	43.604.782/0001-80	R\$ 871,50	02/05/2023 09:36:26	Fornecedor Inabilitado
IMPERIO EMPREENDIMENTOS LTDA	04.066.863/0001-33	R\$ 871,00	02/05/2023 09:36:54	Fornecedor Inabilitado
TAMORIM COMERCIO E SERVICOS LTDA	43.604.782/0001-80	R\$ 870,50	02/05/2023 09:37:20	Fornecedor Inabilitado
IMPERIO EMPREENDIMENTOS LTDA	04.066.863/0001-33	R\$ 872,00	02/05/2023 09:37:36	Fornecedor Inabilitado
TAMORIM COMERCIO E SERVICOS LTDA	43.604.782/0001-80	R\$ 871,50	02/05/2023 09:38:00	Fornecedor Inabilitado
IMPERIO EMPREENDIMENTOS LTDA	04.066.863/0001-33	R\$ 870,00	02/05/2023 09:38:20	Fornecedor Inabilitado
TAMORIM COMERCIO E SERVICOS LTDA	43.604.782/0001-80	R\$ 878,50	02/05/2023 09:34:10	Fornecedor Inabilitado

Mensagens do Item 12

Usuário	Data/Hora	Mensagem
Sistema	02/05/2023 09:17:42	O ITEM 12 foi ordenado e classificado. Boa sorte!
Sistema	02/05/2023 09:16:47	O ITEM 12 está na fase competitiva e sua disputa durará 10 (dez) minutos. Sr(s). Fornecedor(es), não havendo novos lances nos últimos 02 (dois) minutos da fase competitiva o ITEM 12 será encerrado automaticamente!
Sistema	02/05/2023 09:28:50	A etapa de envio de lances do ITEM 12 foi prorrogada automaticamente e será de 02 (dois) minutos. Boa sorte!
Sistema	02/05/2023 09:34:50	O 31753 solicitou o cancelamento de seu lance no valor de: R\$ 678,50. Pelo motivo abaixo: Lance Erro.
Sistema	02/05/2023 09:35:27	Fornecedor: 31753, seu lance no valor de R\$ 678,50, foi cancelado pelo motivo abaixo: Lance cancelado por motivo de solicitação do Fornecedor.
Sistema	02/05/2023 09:40:22	A prorrogação automática do ITEM 12 está encerrada.
Sistema	02/05/2023 15:04:42	O ITEM 12 está em negociação e ficará aberto para lances pelo período de 10 minutos.
Sistema	02/05/2023 15:14:42	O tempo de negociação está encerrado.

★

*[Handwritten signature]*

*[Handwritten signature]*

Mensagens do Item 12

Usuário	Data/Hora	Mensagem
Sistema	02/05/2023 15:15:00	O fornecedor IMPERIO EMPREENDIMENTOS EIRELI venceu o ITEM - 12 pelo valor de R\$970,00.
Sistema	22/05/2023 14:50:28	Empresa: T AMORIM COMERCIO E SERVICOS LTDA - 43604782000180. INABILITADA por descumprir as regras do Edital, conforme despacho: "A empresa apresentou o balanço de abertura referente ao exercício 2021 cujo o mesmo é válido para fins de licitação até o dia 30 de abril de 2023, portanto o balanço apresentado está vencido para a data de abertura do certame, declaro INABILITADA por descumprir o item 9.10.2 do edital. I
Sistema	22/05/2023 14:53:02	Empresa: FERNANDA P SOUSA LTDA - 17211614000115. INABILITADA por descumprir as regras do Edital, conforme despacho: "Não é optante pelo simples nacional e não apresentou o balanço patrimonial completo no formato ECD/SPED, conforme exigido no item 9.10.6 do edital. "Apresentou somente o recibo de escrituração FISCAL do SPED, ao invés de apresentar o recibo de escrituração CONTABIL do SPED. "A empresa apresentou apenas o balanço de 2021 que teve vigência até 30/04/2023, portanto o balanço apresentado está VENCIDO, exigência do Item 9.10.2 do edital I
Sistema	22/05/2023 14:59:00	Empresa: V R COSTA - 21111336000100. INABILITADA por descumprir as regras do Edital, conforme despacho: "Não apresentou a Prova de cadastro de contribuinte estadual, descumprindo a exigência do item 9.9.5 do edital.!
Sistema	22/05/2023 15:47:24	Empresa: IMPERIO EMPREENDIMENTOS LTDA - 04966853000133. INABILITADA por descumprir as regras do Edital, conforme despacho: "A empresa apresentou apenas o balanço de 2021 que teve vigência até 30/04/2023, portanto o balanço apresentado está VENCIDO, exigência do item 9.10.2 do edital!
Sistema	22/05/2023 15:47:30	O fornecedor METTA EMPREENDIMENTOS LTDA venceu o ITEM - 12 pelo valor de R\$1.000,00.
Sistema	22/05/2023 16:56:09	O fornecedor: V R COSTA - 21111336000100, foi HABILITADO, conforme despacho: Empresa cumpriu com todos os itens do edital I
Sistema	22/05/2023 17:37:47	Srs. licitantes, após a análise dos documentos inseridos na plataforma, hei por bem, HABILITAR o fornecedor METTA EMPREENDIMENTOS LTDA -47.057.688/0001-00, tendo em vista, que cumpriu os requisitos habilitatórios exigidos no instrumento convocatório.
Sistema	24/05/2023 09:03:06	Sr(s). fornecedor(es) está aberto o prazo de 30 minutos para intenção de recurso, se houver interesse em recorrer esse o momento para se manifestar.
Sistema	24/05/2023 09:33:09	Despacho: Pela ausência de manifestação de intenção de recurso, operou-se a acadência do direito de recorrer administrativamente, nos termos previsto no instrumento editalício
Sistema	14/06/2023 10:08:43	A disputa do ITEM 12 está encerrada, Despacho: .

Classificação Final do Item 12

Posição	Licitante	CNPJ	Melhor Oferta R\$
1º	METTA EMPREENDIMENTOS LTDA	47.057.688/0001-00	R\$ 1.000,00
2º	LRF DISTRIBUIDORA LTDA	49.464.926/0001-27	R\$ 1.048,38
3º	V R COSTA	21.111.336/0001-00	R\$ 1.090,00
4º	M B COELHO COMERCIO E SERVICOS LTDA	48.478.076/0001-53	R\$ 1.162,50

Histórico de propostas, lances e mensagens

Propostas Iniciais do Item 13

ID	Fornecedor	CNPJ	Marca	Modelo	Proposta R\$	Situação	Motivo
76109	T AMORIM COMERCIO E SERVICOS LTDA	43604782000180	REICHEL	UNIDADE	R\$ 72,78	Classificada	--
67235	GAUCHA COMERCIO DE COLCHOES LTDA	18620059000112	ECOESPUMA	ECO SAUDE	R\$ 72,78	Classificada	--
8626	KOMFORT COLCHOES FABRICACAO E COMERCIO DE COLCHOES, CAMA, MESA, BANHO E ACESSORIOS PARA O SONO LTDA	45890291000179	ecoespuma	eco saude	R\$ 72,78	Classificada	--
66574	ELETRO WENDEL LTDA	10401351000168	GAV ESPORTE	FGVS2	R\$ 72,78	Classificada	--
3332	LRF DISTRIBUIDORA LTDA	49464926000127	GAZIN	COLCHONETE P/ GINASTICA	R\$ 72,78	Classificada	--
14867	IMPERIO EMPREENDIMENTOS LTDA	04966853000133	Reichel	Reichel	R\$ 72,78	Classificada	--
88265	M B COELHO COMERCIO E SERVICOS LTDA	48478076000153	Modelo Moveis	NAPA 100 X 60	R\$ 72,00	Classificada	--

Lances do Item 13

Fornecedor	CNPJ	Valor Lance R\$	Data/Hora	Tipo
T AMORIM COMERCIO E SERVICOS LTDA	43.604.782-0001-80	R\$ 72,78	25/04/2023 10:43:24	Fornecedor Inabilitado
GAUCHA COMERCIO DE COLCHOES LTDA	18.620.069-0001-12	R\$ 72,78	27/04/2023 11:03:49	Fornecedor Inabilitado
KOMFORT COLCHOES FABRICACAO E COMERCIO DE COLCHOES, CAMA, MESA, BANHO E ACESSORIOS PARA O SONO LTDA	45.890.291-0001-79	R\$ 72,78	27/04/2023 14:34:22	Fornecedor Desclassificado
ELETRO WENDEL LTDA	10.401.351-0001-68	R\$ 72,78	27/04/2023 16:20:34	Fornecedor Inabilitado
LRF DISTRIBUIDORA LTDA	49.464.926-0001-27	R\$ 72,78	29/04/2023 08:52:46	Fornecedor Desclassificado
IMPERIO EMPREENDIMENTOS LTDA	04.966.853-0001-33	R\$ 72,78	04/05/2023 12:12:14	Fornecedor Inabilitado
M B COELHO COMERCIO E SERVICOS LTDA	48.478.076-0001-53	R\$ 72,00	04/05/2023 22:42:14	Fornecedor Desclassificado

Lances do Item 13

Fornecedor	CNPJ	Valor Lance R\$	Data/Hora	Tipo
LEF DISTRIBUIDORA LTDA	46.464.026-0001-27	R\$ 71,14	02/05/2023 09:16:37	Fornecedor Desclassificado
GAUCHA COMERCIO DE COLCHOES LTDA	46.620.060-0001-42	R\$ 70,00	02/05/2023 09:16:44	Fornecedor Inabilitado
LEF DISTRIBUIDORA LTDA	46.464.026-0001-27	R\$ 69,21	02/05/2023 09:19:12	Fornecedor Desclassificado
KOMFORT COLCHOES FABRICACAO E COMERCIO DE COLCHOES, CAMA, MESA, BANHO E ACESSORIOS PARA O SONO LTDA	46.800.204-0001-70	R\$ 66,00	02/05/2023 09:19:23	Fornecedor Desclassificado
GAUCHA COMERCIO DE COLCHOES LTDA	46.620.060-0001-42	R\$ 61,00	02/05/2023 09:20:30	Fornecedor Inabilitado
KOMFORT COLCHOES FABRICACAO E COMERCIO DE COLCHOES, CAMA, MESA, BANHO E ACESSORIOS PARA O SONO LTDA	46.800.204-0001-70	R\$ 60,00	02/05/2023 09:20:46	Fornecedor Desclassificado
GAUCHA COMERCIO DE COLCHOES LTDA	46.620.060-0001-42	R\$ 60,00	02/05/2023 09:21:30	Fornecedor Inabilitado
KOMFORT COLCHOES FABRICACAO E COMERCIO DE COLCHOES, CAMA, MESA, BANHO E ACESSORIOS PARA O SONO LTDA	46.800.204-0001-70	R\$ 58,00	02/05/2023 09:21:54	Fornecedor Desclassificado
GAUCHA COMERCIO DE COLCHOES LTDA	46.620.060-0001-42	R\$ 57,00	02/05/2023 09:22:28	Fornecedor Inabilitado
KOMFORT COLCHOES FABRICACAO E COMERCIO DE COLCHOES, CAMA, MESA, BANHO E ACESSORIOS PARA O SONO LTDA	46.800.204-0001-70	R\$ 66,00	02/05/2023 09:23:31	Fornecedor Desclassificado
GAUCHA COMERCIO DE COLCHOES LTDA	46.620.060-0001-42	R\$ 56,00	02/05/2023 09:24:09	Fornecedor Inabilitado
KOMFORT COLCHOES FABRICACAO E COMERCIO DE COLCHOES, CAMA, MESA, BANHO E ACESSORIOS PARA O SONO LTDA	46.800.204-0001-70	R\$ 54,00	02/05/2023 09:24:37	Fornecedor Desclassificado
GAUCHA COMERCIO DE COLCHOES LTDA	46.620.060-0001-42	R\$ 53,00	02/05/2023 09:24:23	Fornecedor Inabilitado
KOMFORT COLCHOES FABRICACAO E COMERCIO DE COLCHOES, CAMA, MESA, BANHO E ACESSORIOS PARA O SONO LTDA	46.800.204-0001-70	R\$ 50,00	02/05/2023 09:24:20	Fornecedor Desclassificado
GAUCHA COMERCIO DE COLCHOES LTDA	46.620.060-0001-42	R\$ 49,00	02/05/2023 09:24:26	Fornecedor Inabilitado
KOMFORT COLCHOES FABRICACAO E COMERCIO DE COLCHOES, CAMA, MESA, BANHO E ACESSORIOS PARA O SONO LTDA	46.800.204-0001-70	R\$ 48,00	02/05/2023 09:24:58	Fornecedor Desclassificado
GAUCHA COMERCIO DE COLCHOES LTDA	46.620.060-0001-42	R\$ 47,00	02/05/2023 09:26:43	Fornecedor Inabilitado

Mensagens do Item 13

Usuário	Data/Hora	Mensagem
Sistema	02/05/2023 09:17:42	O ITEM 13 foi ordenado o classificado, Boa sorte!
Sistema	02/05/2023 09:18:47	O ITEM 13 está na fase competitiva e sua disputa durará 10 (dez) minutos. Sr(s). Fornecedor(os), não havendo novos lances nos últimos 02 (dois) minutos da fase competitiva o ITEM 13 será encerrado automaticamente!
Sistema	02/05/2023 09:28:50	Como não houve lances nos últimos 02 (dois) minutos da fase competitiva o ITEM 13 foi encerrado SEM a prorrogação automática.
Sistema	02/05/2023 15:04:42	O ITEM 13 está em negociação e ficará aberto para lances pelo período de 10 minutos.
Sistema	02/05/2023 15:14:42	O tempo de negociação está encerrado.
Sistema	02/05/2023 15:15:00	O fornecedor GAUCHA COMERCIO DE COLCHOES LTDA venceu o ITEM - 13 pelo valor de R\$47,00.
Fornecedor 67235	02/05/2023 15:54:40	Boa tarde Sr Pregosiro, não esta liberado para assinatura.
Fornecedor 67235	02/05/2023 17:53:53	Para assinar.
Sistema	22/05/2023 14:50:28	Empresa: T AMORIM COMERCIO E SERVICOS LTDA - 43604782000180, INABILITADA por descumprir as regras do Edital, conforme despacho: - A empresa apresentou o balanço de abertura referente ao exercício 2021 cujo o mesmo é válido para fins de licitação até o dia 30 de abril de 2023, portanto o balanço apresentado está vencido para a data de abertura do certame, declarar INABILITADA por descumprir o item 9.10.2 do edital.!
Sistema	22/05/2023 14:56:04	Empresa: GAUCHA COMERCIO DE COLCHOES LTDA - 16620059000112, INABILITADA por descumprir as regras do Edital, conforme despacho: - A empresa apresentou apenas o balanço de 2021 que teve vigência até 30/04/2023, portanto o balanço apresentado está VENCIDO, exigência do item 9.10.2 do edital!
Sistema	22/05/2023 14:56:05	O fornecedor KOMFORT COLCHOES FABRICACAO E COMERCIO DE COLCHOES, CAMA, MESA, BANHO E ACESSORIOS PARA O SONO LTDA venceu o ITEM - 13 pelo valor de R\$48,00.
Sistema	22/05/2023 14:57:25	Empresa: ELETRO WENDEL LTDA - 10401351000168, INABILITADA por descumprir as regras do Edital, conforme despacho: - Apresentou certidão de Falência VENCIDA para a data do certame, exigência do item 9.10.1 do edital. - Não apresentou os termos de abertura e encerramento do livro diário referente ao exercício 2022, apenas referente ao exercício 2021 cujo o mesmo está fora do prazo para a data de abertura do certame.!
Sistema	22/05/2023 15:47:24	Empresa: IMPERIO EMPREENDIMENTOS LTDA - 04966853000133, INABILITADA por descumprir as regras do Edital, conforme despacho: - A empresa apresentou apenas o balanço de 2021 que teve vigência até 30/04/2023, portanto o balanço apresentado está VENCIDO, exigência do item 9.10.2 do edital!

Mensagens do Item 13

Usuário	Data/Hora	Mensagem
Sistema	22/05/2023 17:35:07	Srs. licitantes, após a análise dos documentos inseridos na plataforma, foi por bem, HABILITAR o fornecedor KOMFORT COLCHOES FABRICACAO E COMERCIO DE COLCHOES, CAMA, MESA, BANHO E ACESSORIOS PARA O SONO LTDA -45.890.291/0001-79, tendo em vista, que cumpriu os requisitos habilitatórios exigidos no instrumento convocatório.
Sistema	23/05/2023 11:31:09	Fornecedor: KOMFORT COLCHOES FABRICACAO E COMERCIO DE COLCHOES, CAMA, MESA, BANHO E ACESSORIOS PARA O SONO LTDA, com lance no valor de R\$ 48,00, sua proposta FOI RECUSADA pelo motivo abaixo: Empresa não enviou a proposta final conforme solicitação do pregoeiro!
Sistema	23/05/2023 11:31:09	O fornecedor LRF DISTRIBUIDORA LTDA venceu o ITEM - 13 pelo valor de R\$69,21.
Sistema	23/05/2023 15:05:52	Fornecedor: LRF DISTRIBUIDORA LTDA, com lance no valor de R\$ 69,21, sua proposta FOI RECUSADA pelo motivo abaixo: Empresa não enviou a proposta final conforme solicitação do pregoeiro.
Sistema	23/05/2023 15:05:52	O fornecedor M B COELHO COMERCIO E SERVICOS LTDA venceu o ITEM - 13 pelo valor de R\$72,00.
Sistema	23/05/2023 18:05:29	Fornecedor: M B COELHO COMERCIO E SERVICOS LTDA, com lance no valor de R\$ 72,00, sua proposta FOI RECUSADA pelo motivo abaixo: Empresa não enviou a proposta final conforme solicitação do pregoeiro!
Sistema	23/05/2023 18:05:29	Despacho: Toma público para conhecimento dos interessados, que foi declarado FRACASSADO o aludido ITEM 13, por ausência de licitantes classificados na licitação.
Sistema	23/05/2023 18:05:30	O ITEM 13 foi fracassado pelo seguinte motivo: Empresa não enviou a proposta final conforme solicitação do pregoeiro.
Sistema	24/05/2023 09:03:06	Sr(s), fornecedor(es) está aberto o prazo de 30 minutos para interposição de recurso, se houver interesse em recorrer nesse o momento para se manifestar.
Sistema	24/05/2023 09:33:09	Despacho: Pela ausência de manifestação de intenção de recurso, operou-se a decadência do direito de recorrer administrativamente, nos termos previsto no instrumento editalício.

Histórico de propostas, lances e mensagens

Propostas Iniciais do Item 14

ID	Fornecedor	CNPJ	Marca	Modelo	Proposta R\$	Situação	Motivo
63921	T AMORIM COMERCIO E SERVICOS LTDA	43604782000180	MADEIRA MADEIRA	UNIDADE	R\$ 2.459,47	Classificada	--
3295	ELETRO WENDEL LTDA	10401351000168	PLENO MOVEIS	PLR4ETR	R\$ 2.459,47	Classificada	--
82675	BELLINEA INDUSTRIA E COMERCIO DE MOVEIS LTDA	02624659000144	PRÓPRIA	ES000	R\$ 2.459,47	Classificada	--
43586	FERNANDA P SOUSA LTDA	17211614000115	METALURGICA PONTUAL	ESTAÇÃO DE TRABALHO C4 MESAS	R\$ 2.213,52	Classificada	--
90270	IMPERIO EMPREENDIMENTOS LTDA	04966853000133	Marca Própria	Marca Própria	R\$ 2.459,47	Classificada	--
80313	METTA EMPREENDIMENTOS LTDA	47057688000100	i9moveis e ind	acabamento perfil 180°	R\$ 2.400,00	Classificada	--
39013	M B COELHO COMERCIO E SERVICOS LTDA	48478076000153	Pandin	ETP1414/MXGC2/P140X50	R\$ 2.458,00	Classificada	--

Lances do Item 14

Fornecedor	CNPJ	Valor Lance R\$	Data/Hora	Tipo
T AMORIM COMERCIO E SERVICOS LTDA	43.604.782/0001-80	R\$ 2.459,47	26/04/2023 10:42:34	Fornecedor Inabilitado
ELETRO WENDEL LTDA	10.401.351/0001-68	R\$ 2.459,47	27/04/2023 15:26:34	Fornecedor Inabilitado
BELLINEA INDUSTRIA E COMERCIO DE MOVEIS LTDA	02.624.660/0001-44	R\$ 2.459,47	28/04/2023 07:40:36	Fornecedor Inabilitado
IMPERIO EMPREENDIMENTOS LTDA	04.966.853/0001-33	R\$ 2.459,47	01/05/2023 17:13:14	Fornecedor Inabilitado
M B COELHO COMERCIO E SERVICOS LTDA	48.478.076/0001-53	R\$ 2.458,00	01/05/2023 23:42:14	Classificado
METTA EMPREENDIMENTOS LTDA	47.057.688/0001-00	R\$ 2.400,00	01/05/2023 18:44:06	Classificado
BELLINEA INDUSTRIA E COMERCIO DE MOVEIS LTDA	02.624.660/0001-44	R\$ 2.300,00	02/05/2023 00:26:33	Fornecedor Inabilitado
FERNANDA P SOUSA LTDA	17.211.614/0001-15	R\$ 2.213,52	28/04/2023 16:49:07	Fornecedor Inabilitado
BELLINEA INDUSTRIA E COMERCIO DE MOVEIS LTDA	02.624.660/0001-44	R\$ 2.213,00	02/05/2023 08:28:44	Fornecedor Inabilitado
IMPERIO EMPREENDIMENTOS LTDA	04.966.853/0001-33	R\$ 2.200,00	02/05/2023 00:40:07	Fornecedor Inabilitado
T AMORIM COMERCIO E SERVICOS LTDA	43.604.782/0001-80	R\$ 2.199,00	02/05/2023 00:31:00	Fornecedor Inabilitado
IMPERIO EMPREENDIMENTOS LTDA	04.966.853/0001-33	R\$ 2.196,00	02/05/2023 00:31:14	Fornecedor Inabilitado
BELLINEA INDUSTRIA E COMERCIO DE MOVEIS LTDA	02.624.660/0001-44	R\$ 2.194,60	02/05/2023 00:31:27	Fornecedor Inabilitado
FERNANDA P SOUSA LTDA	17.211.614/0001-15	R\$ 2.194,00	02/05/2023 09:34:41	Fornecedor Inabilitado
T AMORIM COMERCIO E SERVICOS LTDA	43.604.782/0001-80	R\$ 2.193,60	02/05/2023 00:31:54	Fornecedor Inabilitado
BELLINEA INDUSTRIA E COMERCIO DE MOVEIS LTDA	02.624.660/0001-44	R\$ 2.193,00	02/05/2023 00:32:00	Fornecedor Inabilitado
IMPERIO EMPREENDIMENTOS LTDA	04.966.853/0001-33	R\$ 2.190,00	02/05/2023 00:32:10	Fornecedor Inabilitado
BELLINEA INDUSTRIA E COMERCIO DE MOVEIS LTDA	02.624.660/0001-44	R\$ 2.189,00	02/05/2023 00:32:18	Fornecedor Inabilitado
IMPERIO EMPREENDIMENTOS LTDA	04.966.853/0001-33	R\$ 2.187,00	02/05/2023 00:32:28	Fornecedor Inabilitado
BELLINEA INDUSTRIA E COMERCIO DE MOVEIS LTDA	02.624.660/0001-44	R\$ 2.186,50	02/05/2023 00:32:34	Fornecedor Inabilitado



Lances do Item 14

Fornecedor	CNPJ	Valor Lance R\$	Data/Hora	Fornecedor Inabilitado
IMPERIO EMPREENDIMENTOS LTDA	04.066.863/0001-33	R\$ 2.186,00	02-06-2023-09-32-49	Fornecedor Inabilitado
TAMORIM COMERCIO E SERVICOS LTDA	43.604.782/0001-80	R\$ 2.184,60	02-06-2023-09-33-02	Fornecedor Inabilitado
BELLINEA INDUSTRIA E COMERCIO DE MOVEIS LTDA	02.624.660/0001-44	R\$ 2.184,60	02-06-2023-09-33-07	Fornecedor Inabilitado
IMPERIO EMPREENDIMENTOS LTDA	04.066.863/0001-33	R\$ 2.182,00	02-06-2023-09-33-18	Fornecedor Inabilitado
BELLINEA INDUSTRIA E COMERCIO DE MOVEIS LTDA	02.624.660/0001-44	R\$ 2.182,00	02-06-2023-09-33-24	Fornecedor Inabilitado
IMPERIO EMPREENDIMENTOS LTDA	04.066.863/0001-33	R\$ 2.181,00	02-06-2023-09-33-24	Fornecedor Inabilitado
TAMORIM COMERCIO E SERVICOS LTDA	43.604.782/0001-80	R\$ 2.180,60	02-06-2023-09-33-42	Fornecedor Inabilitado
BELLINEA INDUSTRIA E COMERCIO DE MOVEIS LTDA	02.624.660/0001-44	R\$ 2.180,00	02-06-2023-09-33-60	Fornecedor Inabilitado
IMPERIO EMPREENDIMENTOS LTDA	04.066.863/0001-33	R\$ 2.170,00	02-06-2023-09-34-14	Fornecedor Inabilitado
BELLINEA INDUSTRIA E COMERCIO DE MOVEIS LTDA	02.624.660/0001-44	R\$ 2.160,00	02-06-2023-09-34-23	Fornecedor Inabilitado
TAMORIM COMERCIO E SERVICOS LTDA	43.604.782/0001-80	R\$ 2.162,60	02-06-2023-09-34-27	Fornecedor Inabilitado
BELLINEA INDUSTRIA E COMERCIO DE MOVEIS LTDA	02.624.660/0001-44	R\$ 2.162,00	02-06-2023-09-34-36	Fornecedor Inabilitado
TAMORIM COMERCIO E SERVICOS LTDA	43.604.782/0001-80	R\$ 2.167,60	02-06-2023-09-36-04	Fornecedor Inabilitado
BELLINEA INDUSTRIA E COMERCIO DE MOVEIS LTDA	02.624.660/0001-44	R\$ 2.167,00	02-06-2023-09-36-07	Fornecedor Inabilitado
TAMORIM COMERCIO E SERVICOS LTDA	43.604.782/0001-80	R\$ 2.166,60	02-06-2023-09-36-13	Fornecedor Inabilitado
BELLINEA INDUSTRIA E COMERCIO DE MOVEIS LTDA	02.624.660/0001-44	R\$ 2.166,00	02-06-2023-09-36-27	Fornecedor Inabilitado
TAMORIM COMERCIO E SERVICOS LTDA	43.604.782/0001-80	R\$ 2.166,60	02-06-2023-09-36-46	Fornecedor Inabilitado
BELLINEA INDUSTRIA E COMERCIO DE MOVEIS LTDA	02.624.660/0001-44	R\$ 2.166,00	02-06-2023-09-36-64	Fornecedor Inabilitado
TAMORIM COMERCIO E SERVICOS LTDA	43.604.782/0001-80	R\$ 2.164,60	02-06-2023-09-36-56	Fornecedor Inabilitado
BELLINEA INDUSTRIA E COMERCIO DE MOVEIS LTDA	02.624.660/0001-44	R\$ 2.164,00	02-06-2023-09-36-04	Fornecedor Inabilitado
TAMORIM COMERCIO E SERVICOS LTDA	43.604.782/0001-80	R\$ 2.162,60	02-06-2023-09-36-10	Fornecedor Inabilitado
BELLINEA INDUSTRIA E COMERCIO DE MOVEIS LTDA	02.624.660/0001-44	R\$ 2.162,00	02-06-2023-09-36-18	Fornecedor Inabilitado
TAMORIM COMERCIO E SERVICOS LTDA	43.604.782/0001-80	R\$ 2.162,60	02-06-2023-09-36-23	Fornecedor Inabilitado
BELLINEA INDUSTRIA E COMERCIO DE MOVEIS LTDA	02.624.660/0001-44	R\$ 2.162,00	02-06-2023-09-36-23	Fornecedor Inabilitado
TAMORIM COMERCIO E SERVICOS LTDA	43.604.782/0001-80	R\$ 2.164,60	02-06-2023-09-36-40	Fornecedor Inabilitado
IMPERIO EMPREENDIMENTOS LTDA	04.066.863/0001-33	R\$ 2.160,00	02-06-2023-09-36-33	Fornecedor Inabilitado
TAMORIM COMERCIO E SERVICOS LTDA	43.604.782/0001-80	R\$ 2.160,60	02-06-2023-09-36-46	Fornecedor Inabilitado
BELLINEA INDUSTRIA E COMERCIO DE MOVEIS LTDA	02.624.660/0001-44	R\$ 2.160,00	02-06-2023-09-36-62	Fornecedor Inabilitado
IMPERIO EMPREENDIMENTOS LTDA	04.066.863/0001-33	R\$ 2.167,00	02-06-2023-09-37-34	Fornecedor Inabilitado
BELLINEA INDUSTRIA E COMERCIO DE MOVEIS LTDA	02.624.660/0001-44	R\$ 2.166,00	02-06-2023-09-37-39	Fornecedor Inabilitado
IMPERIO EMPREENDIMENTOS LTDA	04.066.863/0001-33	R\$ 2.166,60	02-06-2023-09-38-27	Fornecedor Inabilitado
BELLINEA INDUSTRIA E COMERCIO DE MOVEIS LTDA	02.624.660/0001-44	R\$ 2.166,00	02-06-2023-09-38-26	Fornecedor Inabilitado
IMPERIO EMPREENDIMENTOS LTDA	04.066.863/0001-33	R\$ 2.160,00	02-06-2023-09-38-56	Fornecedor Inabilitado
BELLINEA INDUSTRIA E COMERCIO DE MOVEIS LTDA	02.624.660/0001-44	R\$ 2.140,00	02-06-2023-09-39-03	Fornecedor Inabilitado
IMPERIO EMPREENDIMENTOS LTDA	04.066.863/0001-33	R\$ 2.142,00	02-06-2023-09-39-16	Fornecedor Inabilitado
BELLINEA INDUSTRIA E COMERCIO DE MOVEIS LTDA	02.624.660/0001-44	R\$ 2.147,00	02-06-2023-09-39-22	Fornecedor Inabilitado
TAMORIM COMERCIO E SERVICOS LTDA	43.604.782/0001-80	R\$ 2.146,00	02-06-2023-09-40-60	Fornecedor Inabilitado
BELLINEA INDUSTRIA E COMERCIO DE MOVEIS LTDA	02.624.660/0001-44	R\$ 2.146,00	02-06-2023-09-41-04	Fornecedor Inabilitado
IMPERIO EMPREENDIMENTOS LTDA	04.066.863/0001-33	R\$ 2.140,00	02-06-2023-09-41-64	Fornecedor Inabilitado
BELLINEA INDUSTRIA E COMERCIO DE MOVEIS LTDA	02.624.660/0001-44	R\$ 2.130,00	02-06-2023-09-42-13	Fornecedor Inabilitado

Mensagens do Item 14

Usuário	Data/Hora	Mensagem
Sistema	02/05/2023 09:17:42	O ITEM 14 foi ordenado e classificado. Boa sorte!

*P*

*[Handwritten signature]*

BURITICUPU-MA  
 Proc. 24.02001/2023  
 Fis. 3048  
 Rub. 0

Mensagens do Item 14

Usuário	Data/Hora	Mensagem
Sistema	02/05/2023 09:18:47	O ITEM 14 está na fase competitiva e sua disputa durará 10 (dez) minutos. Sr(s). Fornecedor(es), não havendo novos lances nos últimos 02 (dois) minutos da fase competitiva o ITEM 14 será encerrado automaticamente!
Sistema	02/05/2023 09:28:50	A etapa de envio de lances do ITEM 14 foi prorrogada automaticamente e será de 02 (dois) minutos. Boa sorte!
Sistema	02/05/2023 09:44:13	A prorrogação automática do ITEM 14 está encerrada.
Sistema	02/05/2023 15:04:42	O ITEM 14 está em negociação e ficará aberto para lances pelo período de 10 minutos.
Sistema	02/05/2023 15:14:42	O tempo de negociação está encerrado.
Sistema	02/05/2023 15:15:00	O fornecedor BELLINEA INDUSTRIA E COMERCIO DE MOVEIS LTDA venceu o ITEM - 14 pelo valor de R\$2.139,00.
Sistema	22/05/2023 14:50:28	Empresa: T AMORIM COMERCIO E SERVICOS LTDA - 43604782000180, INABILITADA por descumprir as regras do Edital, conforme despacho: * A empresa apresentou o balanço de abertura referente ao exercício 2021 cujo o mesmo é válido para fins de licitação até o dia 30 de abril de 2023, portanto o balanço apresentado está vencido para a data de abertura do certame, declaro INABILITADA por descumprir o item 9.10.2 do edital. I
Sistema	22/05/2023 14:53:03	Empresa: FERNANDA P SOUSA LTDA - 17211614000115, INABILITADA por descumprir as regras do Edital, conforme despacho: * Não é optante pelo simples nacional e não apresentou o balanço patrimonial completo no formato ECD/SPED, conforme exigido no item 9.10.6 do edital. * Apresentou somente o recibo de escrituração FISCAL do SPED, ao invés de apresentar o recibo de escrituração CONTÁBIL do SPED. * A empresa apresentou apenas o balanço de 2021 que teve vigência até 30/04/2023, portanto o balanço apresentado está VENCIDO, exigência do item 9.10.2 do edital. I
Sistema	22/05/2023 14:54:21	Empresa: BELLINEA INDUSTRIA E COMERCIO DE MOVEIS LTDA - 02624659000144, INABILITADA por descumprir as regras do Edital, conforme despacho: * Apresentou a certidão do FGTS está VENCIDA, exigência do item 9.9.3 do edital. * Não apresentou a certidão negativa de débitos trabalhistas, exigida no item 9.9.4 do edital. * Não apresentou notas explicativas, exigência do item 9.10.1 do edital. I
Sistema	22/05/2023 14:54:23	O fornecedor IMPERIO EMPREENDIMENTOS LTDA venceu o ITEM - 14 pelo valor de R\$2.140,00.
Sistema	22/05/2023 14:57:25	Empresa: ELETRO WENDEL LTDA - 10401351000168, INABILITADA por descumprir as regras do Edital, conforme despacho: * Apresentou certidão de Falência VENCIDA para a data do certame, exigência do item 9.10.1 do edital. * Não apresentou os termos de abertura e encerramento do livro diário referente ao exercício 2022, apenas referente ao exercício 2021 cujo o mesmo está fora do prazo para a data de abertura do certame. I
Sistema	22/05/2023 15:47:24	Empresa: IMPERIO EMPREENDIMENTOS LTDA - 04966853000133, INABILITADA por descumprir as regras do Edital, conforme despacho: * A empresa apresentou apenas o balanço de 2021 que teve vigência até 30/04/2023, portanto o balanço apresentado está VENCIDO, exigência do item 9.10.2 do edital. I
Sistema	22/05/2023 15:47:30	O fornecedor METTA EMPREENDIMENTOS LTDA venceu o ITEM - 14 pelo valor de R\$2.400,00.
Sistema	22/05/2023 17:37:47	Srs. licitantes, após a análise dos documentos inseridos na plataforma, hei por bem. HABILITAR o fornecedor METTA EMPREENDIMENTOS LTDA -47.057.688/0001-00, tendo em vista, que cumpriu os requisitos habilitatórios exigidos no instrumento convocatório.
Sistema	24/05/2023 09:03:06	Sr(s). Fornecedor(es) está aberto o prazo de 30 minutos para intenção de recurso, se houver interesse em recorrer esse o momento para se manifestar.
Sistema	24/05/2023 09:33:09	Despacho: Pela ausência de manifestação de intenção de recurso, operou-se a decadência do direito de recorrer administrativamente, nos termos previsto no instrumento editalício.
Sistema	14/06/2023 10:06:43	A disputa do ITEM 14 está encerrada. Despacho: .

Classificação Final do Item 14

Posição	Licitante	CNPJ	Melhor Oferta R\$
1º	METTA EMPREENDIMENTOS LTDA	47.057.688/0001-00	R\$ 2.400,00
2º	M B COELHO COMERCIO E SERVICOS LTDA	48.478.016/0001-53	R\$ 2.458,00

Histórico de propostas, lances e mensagens

Propostas Iniciais do Item 15

ID	Fornecedor	CNPJ	Marca	Modelo	Proposta R\$	Situação	Motivo
74550	T AMORIM COMERCIO E SERVICOS LTDA	43604782000180	MODELO MOVEIS	UNIDADE	R\$ 386,51	Classificada	--
99787	ELETRO WENDEL LTDA	10401351000168	ARTE MOVEIS	ATRS	R\$ 386,51	Classificada	--
70545	SERRANA DISTRIBUIDORA LTDA	30313649000123	NOBRE	EST 05 PRAT	R\$ 386,51	Classificada	--
76905	FERNANDA P SOUSA LTDA	17211614000115	METALURGICA PONTUAL	ESTANTE DE AÇO 05 PRATELEIRA	R\$ 347,86	Classificada	--
12705	IMPERIO EMPREENDIMENTOS LTDA	04966853000133	Modelo Móveis	Modelo Móveis	R\$ 386,51	Classificada	--
14424	METTA EMPREENDIMENTOS LTDA	47057688000100	moveis e ind	chapa em aço	R\$ 300,00	Classificada	--
99938	V R COSTA	21111336000100	PROPRIA	EST	R\$ 386,00	Classificada	--
77078	M B COELHO COMERCIO E SERVICOS LTDA	48478076000153	Só Aço	PA 6909	R\$ 385,00	Classificada	--
36285	W C ALVES M DO NASCIMENTO	40896767000165	SO ACO	ESTANTE ACO	R\$ 386,51	Classificada	--

Lances do Item 15

Fornecedor	CNPJ	Valor Lance R\$	Data/Hora	Tipo
T AMORIM COMERCIO E SERVICOS LTDA	43.604.782/0001-80	R\$ 386,51	26/04/2023 10:43:24	Fornecedor Inabilitado
ELETRO WENDEL LTDA	10.401.351/0001-68	R\$ 386,51	27/04/2023 16:20:34	Fornecedor Inabilitado
SERRANA DISTRIBUIDORA LTDA	30.313.649/0001-23	R\$ 386,51	28/04/2023 15:53:20	Classificado
IMPERIO EMPREENDIMENTOS LTDA	04.966.853/0001-33	R\$ 386,51	04/06/2023 17:44:14	Fornecedor Inabilitado

Lances do Item 15

Fornecedor	CNPJ	Valor Lance R\$	Data/Hora	Tipo
W C ALVES M DO NASCIMENTO	40.896.767/0001-65	R\$ 386,51	02/05/2023 07:21:47	Classificado
V R COSTA	21.111.336/0001-00	R\$ 386,00	01/05/2023 20:38:50	Classificado
M B COELHO COMERCIO E SERVICOS LTDA	48.478.076/0001-53	R\$ 385,00	01/05/2023 23:42:14	Classificado
FERNANDA P SOUSA LTDA	27.211.614/0001-16	R\$ 347,86	28/04/2023 16:49:02	Fornecedor Inabilitado
V R COSTA	21.111.336/0001-00	R\$ 345,00	02/05/2023 09:28:40	Intermediario
METTA EMPREENDIMENTOS LTDA	47.057.688/0001-00	R\$ 303,00	01/05/2023 18:44:06	Classificado
SERRANA DISTRIBUIDORA LTDA	30.313.649/0001-23	R\$ 299,00	02/05/2023 09:22:30	Intermediario
W C ALVES M DO NASCIMENTO	40.896.767/0001-65	R\$ 290,50	02/05/2023 09:20:13	Manual
METTA EMPREENDIMENTOS LTDA	47.057.688/0001-00	R\$ 280,00	02/05/2023 09:20:47	Manual
W C ALVES M DO NASCIMENTO	40.896.767/0001-65	R\$ 279,50	02/05/2023 09:21:06	Manual
METTA EMPREENDIMENTOS LTDA	47.057.688/0001-00	R\$ 279,00	02/05/2023 09:22:51	Manual
W C ALVES M DO NASCIMENTO	40.896.767/0001-65	R\$ 278,00	02/05/2023 09:24:23	Manual
W C ALVES M DO NASCIMENTO	40.896.767/0001-65	R\$ 270,59	02/05/2023 09:26:37	Manual
METTA EMPREENDIMENTOS LTDA	47.057.688/0001-00	R\$ 250,00	02/05/2023 09:29:20	Manual
W C ALVES M DO NASCIMENTO	40.896.767/0001-65	R\$ 249,50	02/05/2023 09:31:06	Manual
METTA EMPREENDIMENTOS LTDA	47.057.688/0001-00	R\$ 248,00	02/05/2023 09:31:19	Manual
M B COELHO COMERCIO E SERVICOS LTDA	48.478.076/0001-53	R\$ 247,00	02/05/2023 09:31:48	Manual
METTA EMPREENDIMENTOS LTDA	47.057.688/0001-00	R\$ 246,00	02/05/2023 09:32:04	Manual
W C ALVES M DO NASCIMENTO	40.896.767/0001-65	R\$ 245,50	02/05/2023 09:33:15	Manual
M B COELHO COMERCIO E SERVICOS LTDA	48.478.076/0001-53	R\$ 245,00	02/05/2023 09:34:21	Manual
W C ALVES M DO NASCIMENTO	40.896.767/0001-65	R\$ 244,50	02/05/2023 09:35:36	Manual
M B COELHO COMERCIO E SERVICOS LTDA	48.478.076/0001-53	R\$ 244,00	02/05/2023 09:35:44	Manual

Mensagens do Item 15

Usuário	Data/Hora	Mensagem
Sistema	02/05/2023 09:17:42	O ITEM 15 foi ordenado e classificado. Boa sorte!
Sistema	02/05/2023 09:18:47	O ITEM 15 esta na fase competitiva e sua disputa durará 10 (dez) minutos. Sr(s). Fornecedor(es), não havendo novos lances nos ultimos 02 (dois) minutos da fase competitiva o ITEM 15 sera encerrado automaticamente!
Sistema	02/05/2023 09:28:50	A etapa de envio de lances do ITEM 15 foi prorrogada automaticamente e será de 02 (dois) minutos. Boa sorte!
Sistema	02/05/2023 09:37:47	A prorrogação automática do ITEM 15 está encerrada.
Sistema	02/05/2023 15:04:42	O ITEM 15 está em negociação e ficará aberto para lances pelo período de 10 minutos.
Sistema	02/05/2023 15:14:42	O tempo de negociação está encerrado.
Sistema	02/05/2023 15:15:00	O fornecedor M B COELHO COMERCIO E SERVICOS LTDA venceu o ITEM - 15 pelo valor de R\$244,00.
Sistema	22/05/2023 14:50:29	Empresa: T AMORIM COMERCIO E SERVICOS LTDA - 43604782000180, INABILITADA por descumprir as regras do Edital, conforme despacho: • A empresa apresentou o balanço de abertura referente ao exercício 2021 cujo o mesmo é válido para fins de licitação até o dia 30 de abril de 2023, portanto o balanço apresentado está vencido para a data de abertura do certame, declaro INABILITADA por descumprir o item 9.10.2 do edital.!
Sistema	22/05/2023 14:53:03	Empresa: FERNANDA P SOUSA LTDA - 17211614000115, INABILITADA por descumprir as regras do Edital, conforme despacho: • Não é optante pelo simples nacional e não apresentou o balanço patrimonial completo no formato ECD/SPED, conforme exigido no item 9.10.6 do edital. • Apresentou somente o recibo de escrituração FISCAL do SPED, ao invés de apresentar o recibo de escrituração CONTÁBIL do SPED. • A empresa apresentou apenas o balanço de 2021 que teve vigência até 30/04/2023, portanto o balanço apresentado está VENCIDO, exigência do item 9.10.2 do edital.!
Sistema	22/05/2023 14:57:25	Empresa: ELETRO WENDEL LTDA - 10401351000168, INABILITADA por descumprir as regras do Edital, conforme despacho: • Apresentou certidão de Falência VENCIDA para a data do certame, exigência do item 9.10.1 do edital. • Não apresentou os termos de abertura e encerramento do livro diário referente ao exercício 2022, apenas referente ao exercício 2021 cujo o mesmo está fora do prazo para a data de abertura do certame.!
Sistema	22/05/2023 14:59:00	Empresa: V R COSTA - 21111336000100, INABILITADA por descumprir as regras do Edital, conforme despacho: • Não apresentou a Prova de cadastro de contribuinte estadual, descumprindo a exigência do item 9.9.5 do edital.!
Sistema	22/05/2023 15:47:24	Empresa: IMPERIO EMPREENDIMENTOS LTDA - 04968853000133, INABILITADA por descumprir as regras do Edital, conforme despacho: • A empresa apresentou apenas o balanço de 2021 que teve vigência até 30/04/2023, portanto o balanço apresentado está VENCIDO, exigência do item 9.10.2 do edital.!
Sistema	22/05/2023 16:56:10	O fornecedor: V R COSTA - 21111336000100, foi HABILITADO, conforme despacho: Empresa cumpriu com todos os itens do edital.!
Sistema	22/05/2023 17:38:02	Srs. licitantes, após a análise dos documentos inseridos na plataforma, hei por bem, HABILITAR o fornecedor M B COELHO COMERCIO E SERVICOS LTDA -48.478.076/0001-53. tendo em vista, que cumpriu os requisitos habilitatórios exigidos no instrumento convocatório.

PP

Mensagens do Item 15

Usuário	Data/Hora	Mensagem
Sistema	24/05/2023 09:03:06	Sr(s). lomecedor(es) está aberto o prazo de 30 minutos para intenção de recurso, se houver interesse em recorrer esse o momento para se manifestar.
Sistema	24/05/2023 09:33:09	Despacho: Pela ausência de manifestação de intenção de recurso, operou-se a decadência do direito de recorrer administrativamente, nos termos previsto no instrumento editalício
Sistema	14/06/2023 10:06:43	A disputa do ITEM 15 está encerrada. Despacho: .

BURITICUPU-MA  
 Proc. 2023/01  
 Fis. 3800  
 Rub. 0

Classificação Final do Item 15

Posição	Licitante	CNPJ	Melhor Oferta R\$
1º	M B COELHO COMERCIO E SERVICOS LTDA	48.478.075/0001-53	RS 244,30
2º	W C ALVES M DO NASCIMENTO	40.896.767/0001-65	RS 244,50
3º	METTA EMPREENDIMENTOS LTDA	47.057.688/0001-00	RS 246,00
4º	SERRANA DISTRIBUIDORA LTDA	30.313.649/0001-23	RS 299,00
5º	V R COSTA	21.111.336/0001-00	RS 345,00

Histórico de propostas, lances e mensagens

Propostas Inicias do Item 16

ID	Fornecedor	CNPJ	Marca	Modelo	Proposta R\$	Situação	Motivo
1859	T AMORIM COMERCIO E SERVICOS LTDA	43604782000180	MODELO MOVEIS	UNIDADE	RS 606,90	Classificada	-
8547	ELETRO WENDEL LTDA	10401351000168	CRISTALAÇO	QS2	RS 606,90	Classificada	-
13456	BT COMERCIO INTELIGENTE LTDA	45329312000181	METALFOUR / Compact 5	5022-2BA	RS 606,90	Classificada	-
4551	SERRANA DISTRIBUIDORA LTDA	30313649000123	VENÂNCIO	E2P	RS 606,90	Classificada	-
19696	FERNANDA P SOUSA LTDA	17211614000115	METALURGICA PONTUAL	FOGÃO 02 BOCAS SEMI INDUSTRIAL	RS 546,21	Classificada	-
77534	IMPERIO EMPREENDIMENTOS LTDA	04966853000133	Modelo Móveis	Modelo Móveis	RS 606,90	Classificada	-
40562	METTA EMPREENDIMENTOS LTDA	47057688000100	JCN	SEMIINDUSTRIAL	RS 600,00	Classificada	-
79277	M B COELHO COMERCIO E SERVICOS LTDA	48478076000153	Só Aço	PA 6909	RS 606,00	Classificada	-
64595	REDNOV FERRAMENTAS LTDA.	45769285000168	Venancio	FF2	RS 606,90	Classificada	-
81385	W C ALVES M DO NASCIMENTO	40896767000165	SUZAN	FOGAO SEMI INDUSTRIAL	RS 606,90	Classificada	-

Lances do Item 16

Fornecedor	CNPJ	Valor Lance R\$	Data/Hora	Tipo
T AMORIM COMERCIO E SERVICOS LTDA	43.604.782/0001-80	RS 606,90	26/04/2023 10:42:34	Fornecedor Inabilitado
ELETRO WENDEL LTDA	10.401.351/0001-68	RS 606,90	27/04/2023 16:20:34	Fornecedor Inabilitado
BT COMERCIO INTELIGENTE LTDA	45.329.312/0001-81	RS 606,90	28/04/2023 11:10:35	Classificado
SERRANA DISTRIBUIDORA LTDA	30.313.649/0001-23	RS 606,90	28/04/2023 15:53:20	Classificado
IMPERIO EMPREENDIMENTOS LTDA	04.966.863/0001-33	RS 606,90	04/05/2023 17:12:14	Fornecedor Inabilitado
REDNOV FERRAMENTAS LTDA.	45.769.285/0001-68	RS 606,90	02/05/2023 07:01:37	Classificado
W C ALVES M DO NASCIMENTO	40.896.767/0001-65	RS 606,90	02/05/2023 07:21:47	Classificado
M B COELHO COMERCIO E SERVICOS LTDA	48.478.076/0001-53	RS 606,00	01/05/2023 23:42:14	Classificado
ELETRO WENDEL LTDA	10.401.351/0001-68	RS 604,00	02/05/2023 10:10:10	Fornecedor Inabilitado
METTA EMPREENDIMENTOS LTDA	47.057.688/0001-00	RS 600,00	01/05/2023 18:44:06	Classificado
FERNANDA P SOUSA LTDA	17.211.614/0001-15	RS 548,21	26/04/2023 16:40:07	Fornecedor Inabilitado
REDNOV FERRAMENTAS LTDA.	45.769.285/0001-68	RS 545,71	02/05/2023 09:44:55	Manual
BT COMERCIO INTELIGENTE LTDA	45.329.312/0001-81	RS 545,21	02/05/2023 09:44:58	Manual
REDNOV FERRAMENTAS LTDA.	45.769.285/0001-68	RS 544,71	02/05/2023 09:45:01	Manual
BT COMERCIO INTELIGENTE LTDA	45.329.312/0001-81	RS 544,21	02/05/2023 09:45:03	Manual
REDNOV FERRAMENTAS LTDA.	45.769.285/0001-68	RS 543,71	02/05/2023 09:45:09	Manual
BT COMERCIO INTELIGENTE LTDA	45.329.312/0001-81	RS 543,21	02/05/2023 09:45:13	Manual
REDNOV FERRAMENTAS LTDA.	45.769.285/0001-68	RS 542,71	02/05/2023 09:45:16	Manual
BT COMERCIO INTELIGENTE LTDA	45.329.312/0001-81	RS 542,21	02/05/2023 09:45:21	Manual
REDNOV FERRAMENTAS LTDA.	45.769.285/0001-68	RS 541,71	02/05/2023 09:45:24	Manual

Lances do Item 16

Fornecedor	CNPJ	Valor Lance R\$	Data/Hora	Manual
M B COELHO COMERCIO E SERVICOS LTDA	48.478.076/0001-53	R\$ 541,00	02/05/2023 09:45:29	Manual
REDNOV FERRAMENTAS LTDA.	45.769.285/0001-68	R\$ 540,50	02/05/2023 09:45:32	Manual
BT COMERCIO INTELIGENTE LTDA	45.329.312/0001-81	R\$ 540,00	02/05/2023 09:45:34	Manual
REDNOV FERRAMENTAS LTDA.	45.769.285/0001-68	R\$ 539,50	02/05/2023 09:45:35	Manual
BT COMERCIO INTELIGENTE LTDA	45.329.312/0001-81	R\$ 539,00	02/05/2023 09:45:39	Manual
REDNOV FERRAMENTAS LTDA.	45.769.285/0001-68	R\$ 538,50	02/05/2023 09:45:40	Manual
BT COMERCIO INTELIGENTE LTDA	45.329.312/0001-81	R\$ 538,00	02/05/2023 09:45:43	Manual
REDNOV FERRAMENTAS LTDA.	45.769.285/0001-68	R\$ 537,50	02/05/2023 09:45:45	Manual
BT COMERCIO INTELIGENTE LTDA	45.329.312/0001-81	R\$ 537,00	02/05/2023 09:45:48	Manual
REDNOV FERRAMENTAS LTDA.	45.769.285/0001-68	R\$ 536,50	02/05/2023 09:45:50	Manual
BT COMERCIO INTELIGENTE LTDA	45.329.312/0001-81	R\$ 536,00	02/05/2023 09:45:52	Manual
REDNOV FERRAMENTAS LTDA.	45.769.285/0001-68	R\$ 535,50	02/05/2023 09:45:55	Manual
BT COMERCIO INTELIGENTE LTDA	45.329.312/0001-81	R\$ 535,00	02/05/2023 09:45:56	Manual
REDNOV FERRAMENTAS LTDA.	45.769.285/0001-68	R\$ 534,50	02/05/2023 09:45:58	Manual
BT COMERCIO INTELIGENTE LTDA	45.329.312/0001-81	R\$ 534,00	02/05/2023 09:46:02	Manual
REDNOV FERRAMENTAS LTDA.	45.769.285/0001-68	R\$ 533,50	02/05/2023 09:46:08	Manual
BT COMERCIO INTELIGENTE LTDA	45.329.312/0001-81	R\$ 533,00	02/05/2023 09:46:14	Manual
REDNOV FERRAMENTAS LTDA.	45.769.285/0001-68	R\$ 532,50	02/05/2023 09:46:17	Manual
BT COMERCIO INTELIGENTE LTDA	45.329.312/0001-81	R\$ 532,00	02/05/2023 09:46:18	Manual
REDNOV FERRAMENTAS LTDA.	45.769.285/0001-68	R\$ 531,50	02/05/2023 09:46:20	Manual
BT COMERCIO INTELIGENTE LTDA	45.329.312/0001-81	R\$ 531,00	02/05/2023 09:46:22	Manual
REDNOV FERRAMENTAS LTDA.	45.769.285/0001-68	R\$ 530,50	02/05/2023 09:46:25	Manual
BT COMERCIO INTELIGENTE LTDA	45.329.312/0001-81	R\$ 530,00	02/05/2023 09:46:28	Manual
REDNOV FERRAMENTAS LTDA.	45.769.285/0001-68	R\$ 529,50	02/05/2023 09:46:31	Manual
BT COMERCIO INTELIGENTE LTDA	45.329.312/0001-81	R\$ 529,00	02/05/2023 09:46:37	Manual
REDNOV FERRAMENTAS LTDA.	45.769.285/0001-68	R\$ 528,50	02/05/2023 09:46:39	Manual
BT COMERCIO INTELIGENTE LTDA	45.329.312/0001-81	R\$ 528,00	02/05/2023 09:46:40	Manual
REDNOV FERRAMENTAS LTDA.	45.769.285/0001-68	R\$ 527,50	02/05/2023 09:46:43	Manual
BT COMERCIO INTELIGENTE LTDA	45.329.312/0001-81	R\$ 527,00	02/05/2023 09:46:45	Manual
REDNOV FERRAMENTAS LTDA.	45.769.285/0001-68	R\$ 526,50	02/05/2023 09:46:48	Manual
BT COMERCIO INTELIGENTE LTDA	45.329.312/0001-81	R\$ 526,00	02/05/2023 09:46:49	Manual
REDNOV FERRAMENTAS LTDA.	45.769.285/0001-68	R\$ 525,50	02/05/2023 09:46:52	Manual
BT COMERCIO INTELIGENTE LTDA	45.329.312/0001-81	R\$ 525,00	02/05/2023 09:46:54	Manual
REDNOV FERRAMENTAS LTDA.	45.769.285/0001-68	R\$ 524,50	02/05/2023 09:46:56	Manual
BT COMERCIO INTELIGENTE LTDA	45.329.312/0001-81	R\$ 524,00	02/05/2023 09:46:58	Manual
REDNOV FERRAMENTAS LTDA.	45.769.285/0001-68	R\$ 523,50	02/05/2023 09:47:02	Manual
BT COMERCIO INTELIGENTE LTDA	45.329.312/0001-81	R\$ 523,00	02/05/2023 09:47:08	Manual
REDNOV FERRAMENTAS LTDA.	45.769.285/0001-68	R\$ 522,50	02/05/2023 09:47:12	Manual
BT COMERCIO INTELIGENTE LTDA	45.329.312/0001-81	R\$ 522,00	02/05/2023 09:47:16	Manual
REDNOV FERRAMENTAS LTDA.	45.769.285/0001-68	R\$ 521,50	02/05/2023 09:47:18	Manual
BT COMERCIO INTELIGENTE LTDA	45.329.312/0001-81	R\$ 521,00	02/05/2023 09:47:20	Manual
REDNOV FERRAMENTAS LTDA.	45.769.285/0001-68	R\$ 520,50	02/05/2023 09:47:22	Manual
BT COMERCIO INTELIGENTE LTDA	45.329.312/0001-81	R\$ 520,00	02/05/2023 09:47:25	Manual
REDNOV FERRAMENTAS LTDA.	45.769.285/0001-68	R\$ 519,50	02/05/2023 09:47:28	Manual

*[Handwritten signature]*

*[Handwritten mark]*

*[Handwritten mark]*

Lances do Item 16

Fornecedor	CNPJ	Valor Lance R\$	Data/Hora	Tipo
BT COMERCIO INTELIGENTE LTDA	45.329.312/0001-81	R\$ 519,00	02/05/2023 09:47:30	Manual
REDNOV FERRAMENTAS LTDA.	45.769.285/0001-68	R\$ 518,50	02/05/2023 09:47:33	Manual
BT COMERCIO INTELIGENTE LTDA	45.329.312/0001-81	R\$ 518,00	02/05/2023 09:47:38	Manual
REDNOV FERRAMENTAS LTDA.	45.769.285/0001-68	R\$ 517,50	02/05/2023 09:47:41	Manual
BT COMERCIO INTELIGENTE LTDA	45.329.312/0001-81	R\$ 517,00	02/05/2023 09:47:43	Manual
REDNOV FERRAMENTAS LTDA.	45.769.285/0001-68	R\$ 516,50	02/05/2023 09:47:44	Manual
BT COMERCIO INTELIGENTE LTDA	45.329.312/0001-81	R\$ 516,00	02/05/2023 09:47:52	Manual
REDNOV FERRAMENTAS LTDA.	45.769.285/0001-68	R\$ 515,50	02/05/2023 09:47:54	Manual
BT COMERCIO INTELIGENTE LTDA	45.329.312/0001-81	R\$ 515,00	02/05/2023 09:47:56	Manual
REDNOV FERRAMENTAS LTDA.	45.769.285/0001-68	R\$ 514,50	02/05/2023 09:47:58	Manual
BT COMERCIO INTELIGENTE LTDA	45.329.312/0001-81	R\$ 514,00	02/05/2023 09:48:00	Manual
REDNOV FERRAMENTAS LTDA.	45.769.285/0001-68	R\$ 513,50	02/05/2023 09:48:03	Manual
BT COMERCIO INTELIGENTE LTDA	45.329.312/0001-81	R\$ 513,00	02/05/2023 09:48:10	Manual
REDNOV FERRAMENTAS LTDA.	45.769.285/0001-68	R\$ 512,50	02/05/2023 09:48:13	Manual
BT COMERCIO INTELIGENTE LTDA	45.329.312/0001-81	R\$ 512,00	02/05/2023 09:48:17	Manual
REDNOV FERRAMENTAS LTDA.	45.769.285/0001-68	R\$ 511,50	02/05/2023 09:48:19	Manual
BT COMERCIO INTELIGENTE LTDA	45.329.312/0001-81	R\$ 511,00	02/05/2023 09:48:22	Manual
REDNOV FERRAMENTAS LTDA.	45.769.285/0001-68	R\$ 510,50	02/05/2023 09:48:24	Manual
BT COMERCIO INTELIGENTE LTDA	45.329.312/0001-81	R\$ 510,27	02/05/2023 09:48:37	Intermediario
SERRANA DISTRIBUIDORA LTDA	30.313.649/0001-23	R\$ 470,00	02/05/2023 09:50:17	Intermediario
W C ALVES M DO NASCIMENTO	40.896.767/0001-65	R\$ 424,89	02/05/2023 09:48:34	Manual
REDNOV FERRAMENTAS LTDA.	45.769.285/0001-68	R\$ 424,39	02/05/2023 09:48:36	Manual
M B COELHO COMERCIO E SERVICOS LTDA	48.478.076/0001-53	R\$ 423,00	02/05/2023 09:48:43	Manual
REDNOV FERRAMENTAS LTDA.	45.769.285/0001-68	R\$ 422,50	02/05/2023 09:48:45	Manual
M B COELHO COMERCIO E SERVICOS LTDA	48.478.076/0001-53	R\$ 420,00	02/05/2023 09:52:36	Manual
REDNOV FERRAMENTAS LTDA.	45.769.285/0001-68	R\$ 419,50	02/05/2023 09:52:38	Manual
M B COELHO COMERCIO E SERVICOS LTDA	48.478.076/0001-53	R\$ 419,00	02/05/2023 09:53:44	Manual
REDNOV FERRAMENTAS LTDA.	45.769.285/0001-68	R\$ 418,50	02/05/2023 09:53:47	Manual
W C ALVES M DO NASCIMENTO	40.896.767/0001-65	R\$ 418,00	02/05/2023 09:56:45	Manual
REDNOV FERRAMENTAS LTDA.	45.769.285/0001-68	R\$ 417,50	02/05/2023 09:56:47	Manual
W C ALVES M DO NASCIMENTO	40.896.767/0001-65	R\$ 417,00	02/05/2023 09:57:54	Manual
REDNOV FERRAMENTAS LTDA.	45.769.285/0001-68	R\$ 416,50	02/05/2023 09:57:56	Manual
M B COELHO COMERCIO E SERVICOS LTDA	48.478.076/0001-53	R\$ 415,00	02/05/2023 09:58:03	Manual
REDNOV FERRAMENTAS LTDA.	45.769.285/0001-68	R\$ 414,50	02/05/2023 09:58:05	Manual
M B COELHO COMERCIO E SERVICOS LTDA	48.478.076/0001-53	R\$ 414,00	02/05/2023 09:58:25	Manual
REDNOV FERRAMENTAS LTDA.	45.769.285/0001-68	R\$ 413,50	02/05/2023 09:58:27	Manual
W C ALVES M DO NASCIMENTO	40.896.767/0001-65	R\$ 413,00	02/05/2023 09:58:40	Manual
REDNOV FERRAMENTAS LTDA.	45.769.285/0001-68	R\$ 412,50	02/05/2023 09:58:42	Manual
M B COELHO COMERCIO E SERVICOS LTDA	48.478.076/0001-53	R\$ 412,00	02/05/2023 09:59:27	Manual
REDNOV FERRAMENTAS LTDA.	45.769.285/0001-68	R\$ 411,50	02/05/2023 09:59:28	Manual
M B COELHO COMERCIO E SERVICOS LTDA	48.478.076/0001-53	R\$ 411,00	02/05/2023 09:59:34	Manual
REDNOV FERRAMENTAS LTDA.	45.769.285/0001-68	R\$ 410,50	02/05/2023 09:59:36	Manual
M B COELHO COMERCIO E SERVICOS LTDA	48.478.076/0001-53	R\$ 410,00	02/05/2023 09:59:47	Manual
REDNOV FERRAMENTAS LTDA.	45.769.285/0001-68	R\$ 409,50	02/05/2023 09:59:49	Manual

*[Handwritten signature]*

*[Handwritten mark]*

*[Handwritten mark]*

Lances do Item 16

Fornecedor	CNPJ	Valor Lance R\$	Data/Hora	Manual
W C ALVES M DO NASCIMENTO	40.896.767/0001-65	R\$ 409.00	02/05/2023 10:00:39	Manual
REDNOV FERRAMENTAS LTDA.	45.769.285/0001-68	R\$ 408.50	02/05/2023 10:00:41	Manual
M B COELHO COMERCIO E SERVICOS LTDA	48.478.076/0001-53	R\$ 408.00	02/05/2023 10:01:00	Manual
REDNOV FERRAMENTAS LTDA.	45.769.285/0001-68	R\$ 407.50	02/05/2023 10:01:02	Manual
M B COELHO COMERCIO E SERVICOS LTDA	48.478.076/0001-53	R\$ 407.00	02/05/2023 10:02:32	Manual
REDNOV FERRAMENTAS LTDA.	45.769.285/0001-68	R\$ 406.50	02/05/2023 10:02:34	Manual
M B COELHO COMERCIO E SERVICOS LTDA	48.478.076/0001-53	R\$ 405.00	02/05/2023 10:02:39	Manual
REDNOV FERRAMENTAS LTDA.	45.769.285/0001-68	R\$ 405.50	02/05/2023 10:02:40	Manual
W C ALVES M DO NASCIMENTO	40.896.767/0001-65	R\$ 405.00	02/05/2023 10:03:03	Manual
REDNOV FERRAMENTAS LTDA.	45.769.285/0001-68	R\$ 404.50	02/05/2023 10:03:06	Manual
M B COELHO COMERCIO E SERVICOS LTDA	48.478.076/0001-53	R\$ 404.00	02/05/2023 10:03:10	Manual
REDNOV FERRAMENTAS LTDA.	45.769.285/0001-68	R\$ 403.50	02/05/2023 10:03:12	Manual
M B COELHO COMERCIO E SERVICOS LTDA	48.478.076/0001-53	R\$ 403.00	02/05/2023 10:04:10	Manual
REDNOV FERRAMENTAS LTDA.	45.769.285/0001-68	R\$ 402.50	02/05/2023 10:04:12	Manual
M B COELHO COMERCIO E SERVICOS LTDA	48.478.076/0001-53	R\$ 401.00	02/05/2023 10:04:18	Manual
REDNOV FERRAMENTAS LTDA.	45.769.285/0001-68	R\$ 400.50	02/05/2023 10:04:20	Manual
M B COELHO COMERCIO E SERVICOS LTDA	48.478.076/0001-53	R\$ 400.00	02/05/2023 10:04:59	Manual
REDNOV FERRAMENTAS LTDA.	45.769.285/0001-68	R\$ 399.50	02/05/2023 10:05:00	Manual
M B COELHO COMERCIO E SERVICOS LTDA	48.478.076/0001-53	R\$ 399.00	02/05/2023 10:05:36	Manual
REDNOV FERRAMENTAS LTDA.	45.769.285/0001-68	R\$ 398.50	02/05/2023 10:05:38	Manual
W C ALVES M DO NASCIMENTO	40.896.767/0001-65	R\$ 398.00	02/05/2023 10:05:50	Manual
REDNOV FERRAMENTAS LTDA.	45.769.285/0001-68	R\$ 397.50	02/05/2023 10:05:52	Manual
M B COELHO COMERCIO E SERVICOS LTDA	48.478.076/0001-53	R\$ 397.00	02/05/2023 10:06:01	Manual
REDNOV FERRAMENTAS LTDA.	45.769.285/0001-68	R\$ 396.50	02/05/2023 10:06:03	Manual
M B COELHO COMERCIO E SERVICOS LTDA	48.478.076/0001-53	R\$ 396.00	02/05/2023 10:06:47	Manual
REDNOV FERRAMENTAS LTDA.	45.769.285/0001-68	R\$ 395.50	02/05/2023 10:06:49	Manual
M B COELHO COMERCIO E SERVICOS LTDA	48.478.076/0001-53	R\$ 395.00	02/05/2023 10:07:19	Manual
REDNOV FERRAMENTAS LTDA.	45.769.285/0001-68	R\$ 394.50	02/05/2023 10:07:21	Manual
M B COELHO COMERCIO E SERVICOS LTDA	48.478.076/0001-53	R\$ 394.00	02/05/2023 10:08:09	Manual
REDNOV FERRAMENTAS LTDA.	45.769.285/0001-68	R\$ 393.50	02/05/2023 10:08:11	Manual
M B COELHO COMERCIO E SERVICOS LTDA	48.478.076/0001-53	R\$ 393.00	02/05/2023 10:08:26	Manual
REDNOV FERRAMENTAS LTDA.	45.769.285/0001-68	R\$ 392.50	02/05/2023 10:08:27	Manual
M B COELHO COMERCIO E SERVICOS LTDA	48.478.076/0001-53	R\$ 392.00	02/05/2023 10:08:53	Manual
REDNOV FERRAMENTAS LTDA.	45.769.285/0001-68	R\$ 391.50	02/05/2023 10:08:54	Manual
M B COELHO COMERCIO E SERVICOS LTDA	48.478.076/0001-53	R\$ 391.00	02/05/2023 10:09:38	Manual
REDNOV FERRAMENTAS LTDA.	45.769.285/0001-68	R\$ 390.50	02/05/2023 10:09:39	Manual
M B COELHO COMERCIO E SERVICOS LTDA	48.478.076/0001-53	R\$ 390.00	02/05/2023 10:10:08	Manual
REDNOV FERRAMENTAS LTDA.	45.769.285/0001-68	R\$ 389.50	02/05/2023 10:10:10	Manual
M B COELHO COMERCIO E SERVICOS LTDA	48.478.076/0001-53	R\$ 389.00	02/05/2023 10:12:13	Manual
REDNOV FERRAMENTAS LTDA.	45.769.285/0001-68	R\$ 388.50	02/05/2023 10:12:14	Manual
M B COELHO COMERCIO E SERVICOS LTDA	48.478.076/0001-53	R\$ 388.00	02/05/2023 10:12:25	Manual
REDNOV FERRAMENTAS LTDA.	45.769.285/0001-68	R\$ 387.50	02/05/2023 10:12:26	Manual
M B COELHO COMERCIO E SERVICOS LTDA	48.478.076/0001-53	R\$ 387.00	02/05/2023 10:13:41	Manual
REDNOV FERRAMENTAS LTDA.	45.769.285/0001-68	R\$ 386.50	02/05/2023 10:13:43	Manual

Lances do Item 16

Fornecedor	CNPJ	Valor Lance R\$	Data/Hora	Tipo
M B COELHO COMERCIO E SERVICOS LTDA	48.478.076/0001-53	R\$ 386.00	02/05/2023 10:13:57	Manual
REDNOV FERRAMENTAS LTDA.	45.769.285/0001-68	R\$ 385.50	02/05/2023 10:13:59	Manual
M B COELHO COMERCIO E SERVICOS LTDA	48.478.076/0001-53	R\$ 385.00	02/05/2023 10:14:37	Manual
REDNOV FERRAMENTAS LTDA.	45.769.285/0001-68	R\$ 384.50	02/05/2023 10:14:39	Manual
M B COELHO COMERCIO E SERVICOS LTDA	48.478.076/0001-53	R\$ 383.00	02/05/2023 10:15:12	Manual
REDNOV FERRAMENTAS LTDA.	45.769.285/0001-68	R\$ 382.50	02/05/2023 10:15:13	Manual
M B COELHO COMERCIO E SERVICOS LTDA	48.478.076/0001-53	R\$ 380.00	02/05/2023 10:15:21	Manual
REDNOV FERRAMENTAS LTDA.	45.769.285/0001-68	R\$ 379.50	02/05/2023 10:15:23	Manual
M B COELHO COMERCIO E SERVICOS LTDA	48.478.076/0001-53	R\$ 379.00	02/05/2023 10:15:51	Manual
REDNOV FERRAMENTAS LTDA.	45.769.285/0001-68	R\$ 378.50	02/05/2023 10:15:52	Manual
M B COELHO COMERCIO E SERVICOS LTDA	48.478.076/0001-53	R\$ 378.00	02/05/2023 10:16:08	Manual
REDNOV FERRAMENTAS LTDA.	45.769.285/0001-68	R\$ 377.50	02/05/2023 10:16:10	Manual
M B COELHO COMERCIO E SERVICOS LTDA	48.478.076/0001-53	R\$ 375.00	02/05/2023 10:16:26	Manual
ELETRO WENDEL LTDA	40.404.351/0001-68	R\$ 345.00	02/05/2023 10:17:46	Fornecedor Inabilitado
M B COELHO COMERCIO E SERVICOS LTDA	48.478.076/0001-53	R\$ 344.50	02/05/2023 10:18:14	Manual

Mensagens do Item 16

Usuário	Data/Hora	Mensagem
Sistema	02/05/2023 09:17:42	O ITEM 16 foi ordenado e classificado. Boa sorte!
Sistema	02/05/2023 09:44:54	O ITEM 16 esta na fase competitiva e sua disputa durará 10 (dez) minutos. Sr(s). Fornecedor(es), não havendo novos lances nos últimos 02 (dois) minutos da fase competitiva o ITEM 16 sera encerrado automaticamente!
Sistema	02/05/2023 09:54:54	A etapa de envio de lances co ITEM 16 foi prorrogada automaticamente e será de 02 (dois) minutos. Boa sorte!
Sistema	02/05/2023 10:20:14	A prorrogação automática do ITEM 16 está encerrada.
Sistema	02/05/2023 15:04:42	O ITEM 16 está em negociação e ficará aberto para lances pelo período de 10 minutos.
Sistema	02/05/2023 15:14:42	O tempo de negociação está encerrado.
Sistema	02/05/2023 15:15:00	O fornecedor M B COELHO COMERCIO E SERVICOS LTDA venceu o ITEM - 16 pelo valor de R\$344,50.
Sistema	22/05/2023 14:50:29	Empresa: T AMORIM COMERCIO E SERVICOS LTDA - 43604782000180, INABILITADA por descumprir as regras do Edital, conforme despacho: • A empresa apresentou o balanço de abertura referente ao exercício 2021 cujo o mesmo é válido para fins de licitação até o dia 30 de abril de 2023, portanto o balanço apresentado está vencido para a data de abertura do certame, declaro INABILITADA por descumprir o item 9.10.2 do edital. I
Sistema	22/05/2023 14:53:03	Empresa: FERNANDA P SOUSA LTDA - 17211614000115, INABILITADA por descumprir as regras do Edital, conforme despacho: • Não é optante pelo simples nacional e não apresentou o balanço patrimonial completo no formato ECD/SPED, conforme exigido no item 9.10.6 do edital. • Apresentou somente o recibo de escrituração FISCAL do SPED, ao invés de apresentar o recibo de escrituração CONTÁBIL do SPED. • A empresa apresentou apenas o balanço de 2021 que teve vigência até 30/04/2023, portanto o balanço apresentado está VENCIDO, exigência do item 9.10.2 do edital I
Sistema	22/05/2023 14:57:25	Empresa: ELETRO WENDEL LTDA - 10401351000168, INABILITADA por descumprir as regras do Edital, conforme despacho: • Apresentou certidão de Falência VENCIDA para a data do certame, exigência do item 9.10.1 do edital. • Não apresentou os termos de abertura e encerramento do livro diário referente ao exercício 2022, apenas referente ao exercício 2021 cujo o mesmo está fora do prazo para a data de abertura do certame. I
Sistema	22/05/2023 15:47:25	Empresa: IMPERIO EMPREENDIMENTOS LTDA - 04966853000133, INABILITADA por descumprir as regras do Edital, conforme despacho: • A empresa apresentou apenas o balanço de 2021 que teve vigência até 30/04/2023, portanto o balanço apresentado está VENCIDO, exigência do item 9.10.2 do edital!
Sistema	22/05/2023 17:38:02	Srs. licitantes, após a análise dos documentos inseridos na plataforma, hei por bem, HABILITAR o fornecedor M B COELHO COMERCIO E SERVICOS LTDA -48.478.076/0001-53, tendo em vista, que cumpriu os requisitos habilitatórios exigidos no instrumento convocatório.
Sistema	24/05/2023 09:03:08	Sr(s), fornecedor(es) está aberto o prazo de 30 minutos para intenção de recurso, se houver interesse em recorrer esse o momento para se manifestar,
Sistema	24/05/2023 09:33:39	Despacho: Pela ausência de manifestação de intenção de recurso, operou-se a decadência do direito de recorrer administrativamente, nos termos previsto no instrumento editalício
Sistema	14/06/2023 10:06:43	A disputa do ITEM 16 está encerrada. Despacho: .

Classificação Final do Item 16

Posição	Licitante	CNPJ	Valor Lance R\$
1º	M B COELHO COMERCIO E SERVICOS LTDA	48.478.076/0001-53	R\$ 344,50
2º	REDNOV FERRAMENTAS LTDA.	45.769.285/0001-68	R\$ 377,50
3º	W C ALVES M DO NASCIMENTO	40.896.767/0001-65	R\$ 386,00
4º	SERRANA DISTRIBUIDORA LTDA	30.313.649/0001-23	R\$ 470,00
5º	BT COMERCIO INTELIGENTE LTDA	45.329.312/0001-81	R\$ 510,27



Classificação Final do Item 16

Posição Licitante  
6º METTA EMPREENDIMENTOS LTDA

BURITICUPU-MA  
Proc. 010/2001 2023  
Fls. 3105  
Rub. P

CNPJ  
47.057.688/0001-00

Melhor Oferta R\$  
R\$ 600,00

Histórico de propostas, lances e mensagens

Propostas Inicias do Item 17

ID	Fornecedor	CNPJ	Marca	Modelo	Proposta R\$	Situação	Motivo
37330	T AMORIM COMERCIO E SERVICOS LTDA	43604782000180	MODELO MOVEIS	UNIDADE	R\$ 1.048,33	Classificada	--
54630	ELETRO WENDEL LTDA	10401351000168	REAL CE	ANTENA4	R\$ 1.048,33	Classificada	--
31942	SERRANA DISTRIBUIDORA LTDA	30313649000123	VENÂNCIO	E4D4	R\$ 1.048,33	Classificada	--
72813	FERNANDA P SOUSA LTDA	17211614000115	METALURGICA PONTUAL	FOGÃO 04 BOCAS SEMI INDUSTRIAL	R\$ 943,50	Classificada	--
71083	LRF DISTRIBUIDORA LTDA	49464926000127	VENANCIO	BR4B	R\$ 1.048,33	Classificada	--
8312	IMPERIO EMPREENDIMENTOS LTDA	04966853000133	Modelo Móveis	Modelo Móveis	R\$ 1.048,33	Classificada	--
95528	METTA EMPREENDIMENTOS LTDA	47057688000100	JCN	SEMIINDUSTRIAL	R\$ 1.000,00	Classificada	--
37692	M B COELHO COMERCIO E SERVICOS LTDA	48478076000153	So Apo	PA 1762	R\$ 1.048,00	Classificada	--
270	REDNOV FERRAMENTAS LTDA.	45769285000168	Mister	400301	R\$ 1.048,33	Classificada	--
12380	W C ALVES M DO NASCIMENTO	40896767000165	SUZAN	FOGAO SEMI INDUSTRIAL	R\$ 1.048,33	Classificada	--

Lances do Item 17

Fornecedor	CNPJ	Valor Lance R\$	Data/Hora	Tipo
T AMORIM COMERCIO E SERVICOS LTDA	43.604.782/0001-80	R\$ 1.048,33	26/04/2023 10:43:24	Fornecedor Inabilitado
ELETRO WENDEL LTDA	10.401.351/0001-68	R\$ 1.048,33	27/04/2023 16:30:34	Fornecedor Inabilitado
SERRANA DISTRIBUIDORA LTDA	30.313.649/0001-23	R\$ 1.048,33	28/04/2023 15:53:20	Classificado
LRF DISTRIBUIDORA LTDA	49.464.926/0001-27	R\$ 1.048,33	29/04/2023 08:52:15	Classificado
IMPERIO EMPREENDIMENTOS LTDA	04.966.853/0001-33	R\$ 1.048,33	01/05/2023 17:12:44	Fornecedor Inabilitado
REDNOV FERRAMENTAS LTDA.	45.769.285/0001-68	R\$ 1.048,33	02/05/2023 07:01:37	Classificado
W C ALVES M DO NASCIMENTO	40.896.767/0001-65	R\$ 1.048,33	02/05/2023 07:21:47	Classificado
M B COELHO COMERCIO E SERVICOS LTDA	48.478.076/0001-53	R\$ 1.048,00	01/05/2023 23:42:14	Classificado
ELETRO WENDEL LTDA	10.401.351/0001-68	R\$ 1.048,00	02/05/2023 10:59:08	Fornecedor Inabilitado
METTA EMPREENDIMENTOS LTDA	47.057.688/0001-00	R\$ 1.000,00	01/05/2023 16:44:06	Classificado
SERRANA DISTRIBUIDORA LTDA	30.313.649/0001-23	R\$ 999,90	02/05/2023 09:51:12	Intermediario
LRF DISTRIBUIDORA LTDA	49.464.926/0001-27	R\$ 995,91	02/05/2023 09:45:00	Intermediario
REDNOV FERRAMENTAS LTDA.	45.769.285/0001-68	R\$ 995,90	02/05/2023 09:49:09	Intermediario
FERNANDA P SOUSA LTDA	17.211.614/0001-15	R\$ 942,60	28/04/2023 16:40:02	Fornecedor Inabilitado
M B COELHO COMERCIO E SERVICOS LTDA	48.478.076/0001-53	R\$ 942,00	02/05/2023 09:45:41	Manual
W C ALVES M DO NASCIMENTO	40.896.767/0001-65	R\$ 940,00	02/05/2023 09:49:12	Manual
FERNANDA P SOUSA LTDA	17.211.614/0001-15	R\$ 932,60	02/05/2023 09:51:20	Fornecedor Inabilitado
SERRANA DISTRIBUIDORA LTDA	30.313.649/0001-23	R\$ 938,00	02/05/2023 09:52:30	Manual
M B COELHO COMERCIO E SERVICOS LTDA	48.478.076/0001-53	R\$ 937,50	02/05/2023 09:53:05	Manual
T AMORIM COMERCIO E SERVICOS LTDA	43.604.782/0001-80	R\$ 937,00	02/05/2023 09:53:40	Fornecedor Inabilitado
FERNANDA P SOUSA LTDA	17.211.614/0001-15	R\$ 936,60	02/05/2023 09:55:33	Fornecedor Inabilitado
W C ALVES M DO NASCIMENTO	40.896.767/0001-65	R\$ 930,00	02/05/2023 09:56:52	Manual
M B COELHO COMERCIO E SERVICOS LTDA	48.478.076/0001-53	R\$ 929,00	02/05/2023 09:58:16	Manual
FERNANDA P SOUSA LTDA	17.211.614/0001-15	R\$ 929,60	02/05/2023 09:58:35	Fornecedor Inabilitado
W C ALVES M DO NASCIMENTO	40.896.767/0001-65	R\$ 928,00	02/05/2023 09:58:45	Manual
FERNANDA P SOUSA LTDA	17.211.614/0001-15	R\$ 927,60	02/05/2023 09:59:14	Fornecedor Inabilitado
M B COELHO COMERCIO E SERVICOS LTDA	48.478.076/0001-53	R\$ 927,00	02/05/2023 09:59:43	Manual
FERNANDA P SOUSA LTDA	17.211.614/0001-15	R\$ 926,60	02/05/2023 09:59:54	Fornecedor Inabilitado
M B COELHO COMERCIO E SERVICOS LTDA	48.478.076/0001-53	R\$ 926,00	02/05/2023 10:00:05	Manual

P

Lances do Item 17

Fornecedor	CNPJ	Valor Lance R\$	Data/Hora	
FERNANDA P SOUSA LTDA	17.244.614/0001-16	R\$ 925,00	02/05/2023 10:00:32	Fornecedor Inabilitado
SERRANA DISTRIBUIDORA LTDA	30.313.649/0001-23	RS 921,00	02/05/2023 10:00:38	Manual
W C ALVES M DO NASCIMENTO	40.896.767/0001-65	RS 920,00	02/05/2023 10:00:44	Manual
M B COELHO COMERCIO E SERVICOS LTDA	48.478.076/0001-53	RS 919,00	02/05/2023 10:01:05	Manual
FERNANDA P SOUSA LTDA	17.244.614/0001-16	RS 918,50	02/05/2023 10:01:22	Fornecedor Inabilitado
M B COELHO COMERCIO E SERVICOS LTDA	48.478.076/0001-53	RS 918,00	02/05/2023 10:02:45	Manual
W C ALVES M DO NASCIMENTO	40.896.767/0001-65	RS 917,00	02/05/2023 10:03:07	Manual
FERNANDA P SOUSA LTDA	17.244.614/0001-16	RS 916,50	02/05/2023 10:03:24	Fornecedor Inabilitado
M B COELHO COMERCIO E SERVICOS LTDA	48.478.076/0001-53	RS 916,00	02/05/2023 10:04:15	Manual
FERNANDA P SOUSA LTDA	17.244.614/0001-16	RS 915,00	02/05/2023 10:05:10	Fornecedor Inabilitado
W C ALVES M DO NASCIMENTO	40.896.767/0001-65	RS 914,00	02/05/2023 10:05:42	Manual
M B COELHO COMERCIO E SERVICOS LTDA	48.478.076/0001-53	RS 913,50	02/05/2023 10:05:51	Manual
FERNANDA P SOUSA LTDA	17.244.614/0001-16	RS 910,00	02/05/2023 10:06:24	Fornecedor Inabilitado
M B COELHO COMERCIO E SERVICOS LTDA	48.478.076/0001-53	RS 909,50	02/05/2023 10:07:34	Manual
W C ALVES M DO NASCIMENTO	40.896.767/0001-65	RS 909,00	02/05/2023 10:07:53	Manual
M B COELHO COMERCIO E SERVICOS LTDA	48.478.076/0001-53	RS 908,50	02/05/2023 10:08:20	Manual
W C ALVES M DO NASCIMENTO	40.896.767/0001-65	RS 900,00	02/05/2023 10:09:02	Manual
M B COELHO COMERCIO E SERVICOS LTDA	48.478.076/0001-53	RS 899,00	02/05/2023 10:10:01	Manual

Mensagens do Item 17

Usuário	Data/Hora	Mensagem
Sistema	02/05/2023 09:17:42	O ITEM 17 foi ordenado e classificado. Boa sorte!
Sistema	02/05/2023 09:44:54	O ITEM 17 está na fase competitiva e sua disputa durará 10 (dez) minutos. Sr(s). Fornecedor(es), não havendo novos lances nos últimos 02 (dois) minutos da fase competitiva o ITEM 17 será encerrado automaticamente!
Sistema	02/05/2023 09:54:54	A etapa de envio de lances do ITEM 17 foi prorrogada automaticamente e será de 02 (dois) minutos. Boa sorte!
Sistema	02/05/2023 10:12:01	A prorrogação automática do ITEM 17 esta encerrada.
Sistema	02/05/2023 15:04:42	O ITEM 17 está em negociação e ficará aberto para lances pelo período de 10 minutos.
Sistema	02/05/2023 15:14:42	O tempo de negociação está encerrado.
Sistema	02/05/2023 15:15:00	O fornecedor M B COELHO COMERCIO E SERVICOS LTDA venceu o ITEM - 17 pelo valor de R\$899,00.
Sistema	22/05/2023 14:50:29	Empresa: T AMORIM COMERCIO E SERVICOS LTDA - 43604782000180. INABILITADA por descumprir as regras do Edital, conforme despacho: "A empresa apresentou o balanço de abertura referente ao exercício 2021 cujo o mesmo é válido para fins de licitação até o dia 30 de abril de 2023, portanto o balanço apresentado está vencido para a data de abertura do certame, declaro INABILITADA por descumprir o item 9.10.2 do edital.!"
Sistema	22/05/2023 14:53:03	Empresa: FERNANDA P SOUSA LTDA - 17211614000115. INABILITADA por descumprir as regras do Edital, conforme despacho: "Não é optante pelo simples nacional e não apresentou o balanço patrimonial completo no formato ECD/SPED, conforme exigido no item 9.10.6 do edital. " Apresentou somente o recibo de escrituração FISCAL do SPED, ao invés de apresentar o recibo de escrituração CONTÁBIL do SPED. " A empresa apresentou apenas o balanço de 2021 que teve vigência até 30/04/2023, portanto o balanço apresentado está VENCIDO, exigência do item 9.10.2 do edital!"
Sistema	22/05/2023 14:57:25	Empresa: ELETRO WENDEL LTDA - 10401351000168. INABILITADA por descumprir as regras do Edital, conforme despacho: "Apresentou certidão de Falsidade VENCIDA para a data do certame, exigência do item 9.10.1 do edital. " Não apresentou os termos de abertura e encerramento do livro diário referente ao exercício 2022, apenas referente ao exercício 2021 cujo o mesmo está fora do prazo para a data de abertura do certame.!"
Sistema	22/05/2023 15:47:25	Empresa: IMPERIO EMPREENDIMENTOS LTDA - 04966853000133. INABILITADA por descumprir as regras do Edital, conforme despacho: "A empresa apresentou apenas o balanço de 2021 que teve vigência até 30/04/2023, portanto o balanço apresentado está VENCIDO, exigência do item 9.10.2 do edital!"
Sistema	22/05/2023 17:38:02	Srs. licitantes, após a análise dos documentos inseridos na plataforma, hei por bem, HABILITAR o fornecedor M B COELHO COMERCIO E SERVICOS LTDA -48.478.076/0001-53, tendo em vista, que cumpriu os requisitos habilitatórios exigidos no instrumento convocatório.
Sistema	24/05/2023 09:03:06	Sr(s), fornecedor(es) está aberto o prazo de 30 minutos para intenção de recurso, se houver interesse em recorrer esse o momento para se manifestar.
Sistema	24/05/2023 09:33:09	Despacho: Pela ausência de manifestação de intenção de recurso, opor-se a decadência do direito de recorrer administrativamente, nos termos previsto no instrumento editalício.
Sistema	14/06/2023 10:06:43	A disputa do ITEM 17 está encerrada. Despacho: .

Classificação Final do Item 17

Posição	Licitante	CNPJ	Valor Lance R\$	Melhor Oferta R\$
1º	M B COELHO COMERCIO E SERVICOS LTDA	48.478.076/0001-53	R\$ 899,00	RS 899,00

Classificação Final do Item 17

Posição	Licitante	CNPJ	Melhor Oferta R\$
2º	W C ALVES M DO NASCIMENTO	40.896.767/0001-65	R\$ 900,00
3º	SERRANA DISTRIBUIDORA LTDA	30.313.649/0001-23	R\$ 921,00
4º	REDNOV FERRAMENTAS LTDA.	45.769.285/0001-68	R\$ 995,30
5º	LRF DISTRIBUIDORA LTDA	49.464.926/0001-27	R\$ 995,31
6º	METTA EMPREENDIMENTOS LTDA	47.057.688/0001-00	R\$ 1.000,00

Histórico de propostas, lances e mensagens

Propostas Iniciais do Item 18

ID	Fornecedor	CNPJ	Marca	Modelo	Proposta R\$	Situação	Motivo
97459	T AMORIM COMERCIO E SERVICOS LTDA	43604782000180	MODELO MOVEIS	UNIDADE	R\$ 1.766,66	Classificada	--
55147	ELETRO WENDEL LTDA	10401351000168	CRISTAL AÇO	CR5	R\$ 1.766,66	Classificada	--
59393	FERNANDA P SOUSA LTDA	17211614000115	ME-FALURGICA PONTUAL	FOGÃO 05 BOCAS SEMI INDUSTRIAL	R\$ 1.589,99	Classificada	--
78341	LRF DISTRIBUIDORA LTDA	49464926000127	VENANCIO	FOGÃO 5 BOCAS SEMI IND.	R\$ 1.766,66	Classificada	--
6415	IMPERIO EMPREENDIMENTOS LTDA	04966853000133	Cristal Aço	Cristal Aço	R\$ 1.766,66	Classificada	--
56128	METTA EMPREENDIMENTOS LTDA	47057688000100	JCN	SEMI INDUSTRIAL	R\$ 1.650,00	Classificada	--
78861	M B COELHO COMERCIO E SERVICOS LTDA	48478076000153	So Aço	PA 0693	R\$ 1.765,00	Classificada	--
12879	REDNOV FERRAMENTAS LTDA.	45769285000168	M ster	500001	R\$ 1.766,66	Classificada	--

Lances do Item 18

Fornecedor	CNPJ	Valor Lance R\$	Data/Hora	Tipo
T AMORIM COMERCIO E SERVICOS LTDA	43.604.782/0001-80	R\$ 1.766,66	26/04/2023 10:43:34	Fornecedor Inabilitado
ELETRO WENDEL LTDA	10.401.351/0001-68	R\$ 1.766,66	27/04/2023 19:20:34	Fornecedor Inabilitado
LRF DISTRIBUIDORA LTDA	49.464.926/0001-27	R\$ 1.766,66	29/04/2023 08:52:15	Classificado
IMPERIO EMPREENDIMENTOS LTDA	04.966.853/0001-33	R\$ 1.766,66	04/06/2023 17:42:14	Fornecedor Inabilitado
REDNOV FERRAMENTAS LTDA.	45.769.285/0001-68	R\$ 1.766,66	02/05/2023 07:01:37	Classificado
M B COELHO COMERCIO E SERVICOS LTDA	48.478.076/0001-53	R\$ 1.765,00	01/05/2023 23:42:14	Classificado
REDNOV FERRAMENTAS LTDA.	45.769.285/0001-68	R\$ 1.764,99	02/05/2023 09:49:32	Intermediario
LRF DISTRIBUIDORA LTDA	49.464.926/0001-27	R\$ 1.678,33	02/05/2023 09:44:56	Intermediario
METTA EMPREENDIMENTOS LTDA	47.057.688/0001-00	R\$ 1.650,00	01/05/2023 18:44:06	Classificado
FERNANDA P SOUSA LTDA	17.211.614/0001-15	R\$ 1.589,99	28/04/2023 16:40:07	Fornecedor Inabilitado
M B COELHO COMERCIO E SERVICOS LTDA	48.478.076/0001-53	R\$ 1.589,00	02/05/2023 09:45:51	Manual
FERNANDA P SOUSA LTDA	17.211.614/0001-15	R\$ 1.589,50	02/06/2023 09:50:14	Fornecedor Inabilitado
PERIO EMPREENDIMENTOS LTDA	04.966.853/0001-33	R\$ 1.490,00	02/06/2023 09:51:23	Fornecedor Inabilitado
M B COELHO COMERCIO E SERVICOS LTDA	48.478.076/0001-53	R\$ 1.489,00	02/05/2023 09:53:26	Manual
FERNANDA P SOUSA LTDA	17.211.614/0001-15	R\$ 1.488,00	02/06/2023 09:54:06	Fornecedor Inabilitado
T AMORIM COMERCIO E SERVICOS LTDA	43.604.782/0001-80	R\$ 1.487,50	02/06/2023 09:54:12	Fornecedor Inabilitado
M B COELHO COMERCIO E SERVICOS LTDA	48.478.076/0001-53	R\$ 1.487,00	02/05/2023 09:54:22	Manual
FERNANDA P SOUSA LTDA	17.211.614/0001-15	R\$ 1.486,50	02/06/2023 09:55:18	Fornecedor Inabilitado
T AMORIM COMERCIO E SERVICOS LTDA	43.604.782/0001-80	R\$ 1.486,00	02/06/2023 09:57:33	Fornecedor Inabilitado
FERNANDA P SOUSA LTDA	17.211.614/0001-15	R\$ 1.486,50	02/06/2023 09:58:26	Fornecedor Inabilitado
M B COELHO COMERCIO E SERVICOS LTDA	48.478.076/0001-53	R\$ 1.480,00	02/05/2023 09:58:33	Manual
FERNANDA P SOUSA LTDA	17.211.614/0001-15	R\$ 1.479,50	02/06/2023 09:58:16	Fornecedor Inabilitado
M B COELHO COMERCIO E SERVICOS LTDA	48.478.076/0001-53	R\$ 1.479,00	02/05/2023 09:59:56	Manual
FERNANDA P SOUSA LTDA	17.211.614/0001-15	R\$ 1.478,50	02/06/2023 10:00:16	Fornecedor Inabilitado
M B COELHO COMERCIO E SERVICOS LTDA	48.478.076/0001-53	R\$ 1.477,00	02/05/2023 10:01:16	Manual
FERNANDA P SOUSA LTDA	17.211.614/0001-15	R\$ 1.476,50	02/06/2023 10:01:03	Fornecedor Inabilitado
M B COELHO COMERCIO E SERVICOS LTDA	48.478.076/0001-53	R\$ 1.475,00	02/05/2023 10:02:58	Manual
FERNANDA P SOUSA LTDA	17.211.614/0001-15	R\$ 1.474,50	02/06/2023 10:03:16	Fornecedor Inabilitado

Lances do Item 18

Fornecedor	CNPJ	Valor Lance R\$	Data/Hora	Tipo
M B COELHO COMERCIO E SERVICOS LTDA	48.478.076/0001-53	RS 1.474,00	02/05/2023 10:04:34	Manual
FERNANDA P SOUSA LTDA	47.244.614/0001-16	RS 1.473,00	02/05/2023 10:06:34	Fornecedor Inabilitado
M B COELHO COMERCIO E SERVICOS LTDA	48.478.076/0001-53	RS 1.473,00	02/05/2023 10:06:08	Manual
FERNANDA P SOUSA LTDA	47.244.614/0001-16	RS 1.473,00	02/05/2023 10:06:33	Fornecedor Inabilitado
M B COELHO COMERCIO E SERVICOS LTDA	48.478.076/0001-53	RS 1.471,00	02/05/2023 10:07:05	Manual
FERNANDA P SOUSA LTDA	47.244.614/0001-16	RS 1.470,00	02/05/2023 10:07:09	Fornecedor Inabilitado
M B COELHO COMERCIO E SERVICOS LTDA	48.478.076/0001-53	RS 1.469,00	02/05/2023 10:08:01	Manual
FERNANDA P SOUSA LTDA	47.244.614/0001-16	RS 1.468,00	02/05/2023 10:08:11	Fornecedor Inabilitado
M B COELHO COMERCIO E SERVICOS LTDA	48.478.076/0001-53	RS 1.467,00	02/05/2023 10:08:34	Manual
FERNANDA P SOUSA LTDA	47.244.614/0001-16	RS 1.466,00	02/05/2023 10:08:56	Fornecedor Inabilitado
M B COELHO COMERCIO E SERVICOS LTDA	48.478.076/0001-53	RS 1.465,50	02/05/2023 10:09:10	Manual

Mensagens do Item 18

Usuário	Data/Hora	Mensagem
Sistema	02/05/2023 09:17:42	O ITEM 18 foi ordenado e classificado. Boa sorte!
Sistema	02/05/2023 09:44:54	O ITEM 18 esta na fase competitiva e sua disputa durará 10 (dez) minutos. Sr(s). Fornecedor(es), não havendo novos lances nos ultimos 02 (dois) minutos da fase competitiva o ITEM 18 sera encerrado automaticamente!
Sistema	02/05/2023 09:54:54	A etapa de envio de lances do ITEM 18 foi prorrogada automaticamente e sera de 02 (dois) minutos. Boa sorte!
Sistema	02/05/2023 10:11:13	A prorrogação automática do ITEM 18 esta encerrada.
Sistema	02/05/2023 15:04:42	O ITEM 18 está em negociação e ficará aberto para lances pelo período de 10 minutos.
Sistema	02/05/2023 15:14:42	O tempo de negociação está encerrado.
Sistema	02/05/2023 15:15:31	O fornecedor M B COELHO COMERCIO E SERVICOS LTDA venceu o ITEM - 18 pelo valor de R\$1.465,50.
Sistema	22/05/2023 14:50:29	Empresa: T AMORIM COMERCIO E SERVICOS LTDA - 43604782000180, INABILITADA por descumprir as regras do Edital, conforme despacho: "A empresa apresentou o balanço de abertura referente ao exercício 2021 cujo o mesmo é válido para fins de licitação até o dia 30 de abril de 2023, portanto o balanço apresentado está vencido para a data de abertura do certame, declaro INABILITADA por descumprir o item 9.10.2 do edital. I
Sistema	22/05/2023 14:53:04	Empresa: FERNANDA P SOUSA LTDA - 17211814000115, INABILITADA por descumprir as regras do Edital, conforme despacho: "Não é optante pelo simples nacional e não apresentou o balanço patrimonial completo no formato ECD/SPED, conforme exigido no item 9.10.6 de edital. "Apresentou somente o recibo de escrituração FISCAL do SPED, ao invés de apresentar o recibo de escrituração CONTÁBIL do SPED. "A empresa apresentou apenas o balanço de 2021 que teve vigência até 30/04/2023, portanto o balanço apresentado está VENCIDO, exigência do item 9.10.2 do edital I
Sistema	22/05/2023 14:57:26	Empresa: ELETRO WENDEL LTDA - 10401351000168 INABILITADA por descumprir as regras do Edital, conforme despacho: "Apresentou certidão de Falência VENCIDA para a data do certame, exigência do item 9.10.1 do edital. " Não apresentou os termos de abertura e encerramento do livro diário referente ao exercício 2022, apenas referente ao exercício 2021 cujo o mesmo está fora do prazo para a data de abertura do certame. I
Sistema	22/05/2023 15:47:25	Empresa: IMPERIO EMPREENDIMENTOS LTDA - 04968853000133, INABILITADA por descumprir as regras do Edital, conforme despacho: "A empresa apresentou apenas o balanço de 2021 que teve vigência até 30/04/2023, portanto o balanço apresentado está VENCIDO, exigência do item 9.10.2 do edital!
Sistema	22/05/2023 17:38:02	Srs. licitantes, após a análise dos documentos inseridos na plataforma, hei por bem, HABILITAR o fornecedor M B COELHO COMERCIO E SERVICOS LTDA -48.478.076/0001-53, tendo em vista, que cumpriu os requisitos habilitatórios exigidos no instrumento convocatório.
Sistema	24/05/2023 09:03:06	Sr(s). fornecedor(es) está aberto o prazo de 30 minutos para interção de recurso, se houver interesse em recorrer esse o momento para se manifestar.
Sistema	24/05/2023 09:33:09	Despacho: Pela ausência de manifestação de intenção de recurso, operou-se a decadência do direito de recorrer administrativamente, nos termos previsto no instrumento editalício.
Sistema	14/06/2023 10:06:43	A disputa do ITEM 18 está encerrada. Despacho: .

Classificação Final do Item 18

Posição	Licitante	CNPJ	Melhor Oferta R\$
1º	M B COELHO COMERCIO E SERVICOS LTDA	48.478.076 0001-53	RS 1.465,50
2º	METTA EMPREENDIMENTOS LTDA	47.057.688 0001-00	RS 1.650,00
3º	LRP DISTRIBUIDORA LTDA	49.464.926 0001-27	RS 1.678,33
4º	RENOV FERRAMENTAS LTDA.	45.769.285 0001-68	RS 1.764,99

Histórico de propostas, lances e mensagens

Propostas Inicias do Item 19

ID	Fornecedor	CNPJ	Marca	Modelo	Proposta R\$	Situação	Motivo
40705	T AMORIM COMERCIO E SERVICOS LTDA	43604782000180	MODELO MOVEIS	UNIDADE	RS 947,39	Classificada	--

Propostas Inicias do Item 19

ID	Fornecedor	CNPJ	Marca	Modelo	Proposta R\$	Situação	Motivo
23006	ELETRO WENDEL LTDA	10401351000168	REALCE	ARF4	R\$ 947,39	Classificada	--
54658	BT COMERCIO INTELIGENTE LTDA	45329312000181	MCTALFOUR	Lux / / /015-4BS	R\$ 947,39	Classificada	--
52231	SERRANA DISTRIBUIDORA LTDA	30313849000123	VENANCIO	E4	R\$ 947,39	Classificada	--
43142	FERNANDA P SOUSA LTDA	17211614000115	METALURGICA PONTUAL	FOGÃO INDUSTRIAL 04 BOCAS	R\$ 852,65	Classificada	--
22054	LRF DISTRIBUIDORA LTDA	49464926000127	VENANCIO	BR4B	R\$ 947,39	Classificada	--
77258	IMPERIO EMPREENDIMENTOS LTDA	04966853000133	Modelo Móveis	Modelo Móveis	R\$ 947,39	Classificada	--
49632	METTA EMPREENDIMENTOS LTDA	47057688000100	JCN	INDUSTRIAL EM AÇO	R\$ 920,00	Classificada	--
71854	M B COELHO COMERCIO E SERVICOS LTDA	48478076000153	Só Aço	PA 0290	R\$ 946,00	Classificada	--
36638	REDNOV FERRAMENTAS LTDA.	45769285000168	Venancio	FF4CD2	R\$ 947,39	Classificada	--
56387	W C ALVES M DO NASCIMENTO	40896767000165	SUZAN	FOGAO SEMI INDUSTRIAL	R\$ 947,39	Classificada	--

Lances do Item 19

Fornecedor	CNPJ	Valor Lance R\$	Data/Hora	Tipo
<del>TAMORIM COMERCIO E SERVICOS LTDA</del>	<del>43.604.782/0001-60</del>	<del>R\$ 947,39</del>	<del>26/04/2023 10:43:24</del>	Fornecedor Inabilitado
<del>ELETRO WENDEL LTDA</del>	<del>10.401.351/0001-68</del>	<del>R\$ 947,39</del>	<del>27/04/2023 16:20:34</del>	Fornecedor Inabilitado
BT COMERCIO INTELIGENTE LTDA	45.329.312/0001-81	R\$ 947,39	28/04/2023 11:10:35	Classificado
SERRANA DISTRIBUIDORA LTDA	30.313.849/0001-23	R\$ 947,39	28/04/2023 15:53:20	Classificado
LRF DISTRIBUIDORA LTDA	49.464.926/0001-27	R\$ 947,39	29/04/2023 08:52:15	Classificado
<del>IMPERIO EMPREENDIMENTOS LTDA</del>	<del>04.966.863/0001-33</del>	<del>R\$ 947,39</del>	<del>04/06/2023 17:42:44</del>	Fornecedor Inabilitado
REDNOV FERRAMENTAS LTDA.	45.769.285/0001-68	R\$ 947,39	02/05/2023 07:01:37	Classificado
W C ALVES M DO NASCIMENTO	40.896.767/0001-65	R\$ 947,39	02/05/2023 07:21:47	Classificado
M B COELHO COMERCIO E SERVICOS LTDA	48.478.076/0001-53	R\$ 946,00	01/05/2023 23:42:14	Classificado
METTA EMPREENDIMENTOS LTDA	47.057.688/0001-00	R\$ 920,00	01/05/2023 18:44:06	Classificado
LRF DISTRIBUIDORA LTDA	49.464.926/0001-27	R\$ 900,02	02/05/2023 09:45:03	Intermediario
<del>FERNANDA P SOUSA LTDA</del>	<del>17.211.614/0001-15</del>	<del>R\$ 852,65</del>	<del>28/04/2023 16:40:07</del>	Fornecedor Inabilitado
REDNOV FERRAMENTAS LTDA.	45.769.285/0001-68	R\$ 852,15	02/05/2023 09:44:56	Manual
BT COMERCIO INTELIGENTE LTDA	45.329.312/0001-81	R\$ 851,65	02/05/2023 09:44:59	Manual
REDNOV FERRAMENTAS LTDA.	45.769.285/0001-68	R\$ 851,15	02/05/2023 09:45:02	Manual
BT COMERCIO INTELIGENTE LTDA	45.329.312/0001-81	R\$ 850,65	02/05/2023 09:45:08	Manual
REDNOV FERRAMENTAS LTDA.	45.769.285/0001-68	R\$ 850,15	02/05/2023 09:45:10	Manual
COMERCIO INTELIGENTE LTDA	45.329.312/0001-81	R\$ 849,65	02/05/2023 09:45:12	Manual
REDNOV FERRAMENTAS LTDA.	45.769.285/0001-68	R\$ 849,15	02/05/2023 09:45:13	Manual
BT COMERCIO INTELIGENTE LTDA	45.329.312/0001-81	R\$ 848,65	02/05/2023 09:45:16	Manual
REDNOV FERRAMENTAS LTDA.	45.769.285/0001-68	R\$ 848,15	02/05/2023 09:45:19	Manual
BT COMERCIO INTELIGENTE LTDA	45.329.312/0001-81	R\$ 847,65	02/05/2023 09:45:20	Manual
REDNOV FERRAMENTAS LTDA.	45.769.285/0001-68	R\$ 847,15	02/05/2023 09:45:22	Manual
BT COMERCIO INTELIGENTE LTDA	45.329.312/0001-81	R\$ 846,65	02/05/2023 09:45:25	Manual
REDNOV FERRAMENTAS LTDA.	45.769.285/0001-68	R\$ 846,15	02/05/2023 09:45:27	Manual
BT COMERCIO INTELIGENTE LTDA	45.329.312/0001-81	R\$ 845,65	02/05/2023 09:45:30	Manual
REDNOV FERRAMENTAS LTDA.	45.769.285/0001-68	R\$ 845,15	02/05/2023 09:45:32	Manual
BT COMERCIO INTELIGENTE LTDA	45.329.312/0001-81	R\$ 844,65	02/05/2023 09:45:34	Manual
REDNOV FERRAMENTAS LTDA.	45.769.285/0001-68	R\$ 844,15	02/05/2023 09:45:38	Manual
BT COMERCIO INTELIGENTE LTDA	45.329.312/0001-81	R\$ 843,65	02/05/2023 09:45:44	Manual
REDNOV FERRAMENTAS LTDA.	45.769.285/0001-68	R\$ 843,15	02/05/2023 09:45:47	Manual
BT COMERCIO INTELIGENTE LTDA	45.329.312/0001-81	R\$ 842,65	02/05/2023 09:45:53	Manual
REDNOV FERRAMENTAS LTDA.	45.769.285/0001-68	R\$ 842,15	02/05/2023 09:45:56	Manual

Lances do Item 19

Fornecedor	CNPJ	Valor Lance R\$	Data/Hora	Tipo
BT COMERCIO INTELIGENTE LTDA	45.329.312/0001-81	R\$ 841,65	02/05/2023 09:46:01	Manual
REDNOV FERRAMENTAS LTDA.	45.769.285/0001-68	R\$ 841,15	02/05/2023 09:46:03	Manual
BT COMERCIO INTELIGENTE LTDA	45.329.312/0001-81	R\$ 840,65	02/05/2023 09:46:05	Manual
REDNOV FERRAMENTAS LTDA.	45.769.285/0001-68	R\$ 840,15	02/05/2023 09:46:06	Manual
BT COMERCIO INTELIGENTE LTDA	45.329.312/0001-81	R\$ 839,65	02/05/2023 09:46:19	Manual
M B COELHO COMERCIO E SERVICOS LTDA	48.478.076/0001-53	R\$ 839,00	02/05/2023 09:46:27	Manual
REDNOV FERRAMENTAS LTDA.	45.769.285/0001-68	R\$ 838,50	02/05/2023 09:46:26	Manual
BT COMERCIO INTELIGENTE LTDA	45.329.312/0001-81	R\$ 838,00	02/05/2023 09:46:27	Manual
REDNOV FERRAMENTAS LTDA.	45.769.285/0001-68	R\$ 837,50	02/05/2023 09:46:29	Manual
BT COMERCIO INTELIGENTE LTDA	45.329.312/0001-81	R\$ 837,00	02/05/2023 09:46:31	Manual
REDNOV FERRAMENTAS LTDA.	45.769.285/0001-68	R\$ 836,50	02/05/2023 09:46:34	Manual
BT COMERCIO INTELIGENTE LTDA	45.329.312/0001-81	R\$ 836,00	02/05/2023 09:46:37	Manual
REDNOV FERRAMENTAS LTDA.	45.769.285/0001-68	R\$ 835,50	02/05/2023 09:46:40	Manual
BT COMERCIO INTELIGENTE LTDA	45.329.312/0001-81	R\$ 835,00	02/05/2023 09:46:46	Manual
REDNOV FERRAMENTAS LTDA.	45.769.285/0001-68	R\$ 834,50	02/05/2023 09:46:49	Manual
BT COMERCIO INTELIGENTE LTDA	45.329.312/0001-81	R\$ 834,00	02/05/2023 09:46:55	Manual
REDNOV FERRAMENTAS LTDA.	45.769.285/0001-68	R\$ 833,50	02/05/2023 09:46:59	Manual
BT COMERCIO INTELIGENTE LTDA	45.329.312/0001-81	R\$ 833,00	02/05/2023 09:47:02	Manual
REDNOV FERRAMENTAS LTDA.	45.769.285/0001-68	R\$ 832,50	02/05/2023 09:47:05	Manual
BT COMERCIO INTELIGENTE LTDA	45.329.312/0001-81	R\$ 832,00	02/05/2023 09:47:07	Manual
REDNOV FERRAMENTAS LTDA.	45.769.285/0001-68	R\$ 831,50	02/05/2023 09:47:09	Manual
BT COMERCIO INTELIGENTE LTDA	45.329.312/0001-81	R\$ 831,00	02/05/2023 09:47:11	Manual
REDNOV FERRAMENTAS LTDA.	45.769.285/0001-68	R\$ 830,50	02/05/2023 09:47:13	Manual
BT COMERCIO INTELIGENTE LTDA	45.329.312/0001-81	R\$ 830,00	02/05/2023 09:47:15	Manual
REDNOV FERRAMENTAS LTDA.	45.769.285/0001-68	R\$ 829,50	02/05/2023 09:47:19	Manual
BT COMERCIO INTELIGENTE LTDA	45.329.312/0001-81	R\$ 829,00	02/05/2023 09:47:22	Manual
REDNOV FERRAMENTAS LTDA.	45.769.285/0001-68	R\$ 828,50	02/05/2023 09:47:25	Manual
BT COMERCIO INTELIGENTE LTDA	45.329.312/0001-81	R\$ 828,00	02/05/2023 09:47:29	Manual
REDNOV FERRAMENTAS LTDA.	45.769.285/0001-68	R\$ 827,50	02/05/2023 09:47:30	Manual
BT COMERCIO INTELIGENTE LTDA	45.329.312/0001-81	R\$ 827,00	02/05/2023 09:47:34	Manual
REDNOV FERRAMENTAS LTDA.	45.769.285/0001-68	R\$ 826,50	02/05/2023 09:47:36	Manual
BT COMERCIO INTELIGENTE LTDA	45.329.312/0001-81	R\$ 826,00	02/05/2023 09:47:38	Manual
REDNOV FERRAMENTAS LTDA.	45.769.285/0001-68	R\$ 825,50	02/05/2023 09:47:42	Manual
BT COMERCIO INTELIGENTE LTDA	45.329.312/0001-81	R\$ 825,00	02/05/2023 09:47:46	Manual
REDNOV FERRAMENTAS LTDA.	45.769.285/0001-68	R\$ 824,50	02/05/2023 09:47:49	Manual
BT COMERCIO INTELIGENTE LTDA	45.329.312/0001-81	R\$ 824,00	02/05/2023 09:47:51	Manual
REDNOV FERRAMENTAS LTDA.	45.769.285/0001-68	R\$ 823,50	02/05/2023 09:47:55	Manual
BT COMERCIO INTELIGENTE LTDA	45.329.312/0001-81	R\$ 823,00	02/05/2023 09:48:01	Manual
REDNOV FERRAMENTAS LTDA.	45.769.285/0001-68	R\$ 822,50	02/05/2023 09:48:04	Manual
BT COMERCIO INTELIGENTE LTDA	45.329.312/0001-81	R\$ 822,00	02/05/2023 09:48:09	Manual
REDNOV FERRAMENTAS LTDA.	45.769.285/0001-68	R\$ 821,50	02/05/2023 09:48:10	Manual
BT COMERCIO INTELIGENTE LTDA	45.329.312/0001-81	R\$ 821,00	02/05/2023 09:48:13	Manual
REDNOV FERRAMENTAS LTDA.	45.769.285/0001-68	R\$ 820,50	02/05/2023 09:48:16	Manual
BT COMERCIO INTELIGENTE LTDA	45.329.312/0001-81	R\$ 820,00	02/05/2023 09:48:18	Manual

p

Lances do Item 19

Fornecedor	CNPJ	Valor Lance R\$	Data/Hora	Tipo
REDNOV FERRAMENTAS LTDA.	45.769.285/0001-68	R\$ 819,50	02/05/2023 09:48:22	Manual
BT COMERCIO INTELIGENTE LTDA	45.329.312/0001-81	R\$ 819,00	02/05/2023 09:48:26	Manual
REDNOV FERRAMENTAS LTDA.	45.769.285/0001-68	R\$ 818,50	02/05/2023 09:48:29	Manual
BT COMERCIO INTELIGENTE LTDA	45.329.312/0001-81	R\$ 818,00	02/05/2023 09:48:31	Manual
REDNOV FERRAMENTAS LTDA.	45.769.285/0001-68	R\$ 817,50	02/05/2023 09:48:33	Manual
BT COMERCIO INTELIGENTE LTDA	45.329.312/0001-81	R\$ 817,00	02/05/2023 09:48:35	Manual
REDNOV FERRAMENTAS LTDA.	45.769.285/0001-68	R\$ 816,50	02/05/2023 09:48:37	Manual
BT COMERCIO INTELIGENTE LTDA	45.329.312/0001-81	R\$ 816,00	02/05/2023 09:48:45	Manual
REDNOV FERRAMENTAS LTDA.	45.769.285/0001-68	R\$ 815,50	02/05/2023 09:48:48	Manual
BT COMERCIO INTELIGENTE LTDA	45.329.312/0001-81	R\$ 815,00	02/05/2023 09:48:53	Manual
REDNOV FERRAMENTAS LTDA.	45.769.285/0001-68	R\$ 814,50	02/05/2023 09:48:54	Manual
BT COMERCIO INTELIGENTE LTDA	45.329.312/0001-81	R\$ 814,00	02/05/2023 09:48:57	Manual
REDNOV FERRAMENTAS LTDA.	45.769.285/0001-68	R\$ 813,50	02/05/2023 09:48:59	Manual
BT COMERCIO INTELIGENTE LTDA	45.329.312/0001-81	R\$ 813,00	02/05/2023 09:49:02	Manual
REDNOV FERRAMENTAS LTDA.	45.769.285/0001-68	R\$ 812,50	02/05/2023 09:49:03	Manual
BT COMERCIO INTELIGENTE LTDA	45.329.312/0001-81	R\$ 812,00	02/05/2023 09:49:07	Manual
REDNOV FERRAMENTAS LTDA.	45.769.285/0001-68	R\$ 811,50	02/05/2023 09:49:08	Manual
BT COMERCIO INTELIGENTE LTDA	45.329.312/0001-81	R\$ 811,00	02/05/2023 09:49:11	Manual
REDNOV FERRAMENTAS LTDA.	45.769.285/0001-68	R\$ 810,50	02/05/2023 09:49:12	Manual
BT COMERCIO INTELIGENTE LTDA	45.329.312/0001-81	R\$ 810,00	02/05/2023 09:49:15	Manual
REDNOV FERRAMENTAS LTDA.	45.769.285/0001-68	R\$ 809,50	02/05/2023 09:49:17	Manual
BT COMERCIO INTELIGENTE LTDA	45.329.312/0001-81	R\$ 809,00	02/05/2023 09:49:20	Manual
REDNOV FERRAMENTAS LTDA.	45.769.285/0001-68	R\$ 808,50	02/05/2023 09:49:21	Manual
BT COMERCIO INTELIGENTE LTDA	45.329.312/0001-81	R\$ 808,00	02/05/2023 09:49:30	Manual
REDNOV FERRAMENTAS LTDA.	45.769.285/0001-68	R\$ 807,50	02/05/2023 09:49:31	Manual
BT COMERCIO INTELIGENTE LTDA	45.329.312/0001-81	R\$ 807,00	02/05/2023 09:49:34	Manual
REDNOV FERRAMENTAS LTDA.	45.769.285/0001-68	R\$ 806,50	02/05/2023 09:49:36	Manual
BT COMERCIO INTELIGENTE LTDA	45.329.312/0001-81	R\$ 806,00	02/05/2023 09:49:38	Manual
REDNOV FERRAMENTAS LTDA.	45.769.285/0001-68	R\$ 805,50	02/05/2023 09:49:40	Manual
BT COMERCIO INTELIGENTE LTDA	45.329.312/0001-81	R\$ 805,00	02/05/2023 09:49:42	Manual
REDNOV FERRAMENTAS LTDA.	45.769.285/0001-68	R\$ 804,50	02/05/2023 09:49:44	Manual
BT COMERCIO INTELIGENTE LTDA	45.329.312/0001-81	R\$ 804,00	02/05/2023 09:49:47	Manual
REDNOV FERRAMENTAS LTDA.	45.769.285/0001-68	R\$ 803,50	02/05/2023 09:49:49	Manual
BT COMERCIO INTELIGENTE LTDA	45.329.312/0001-81	R\$ 803,00	02/05/2023 09:49:56	Manual
REDNOV FERRAMENTAS LTDA.	45.769.285/0001-68	R\$ 802,50	02/05/2023 09:49:57	Manual
BT COMERCIO INTELIGENTE LTDA	45.329.312/0001-81	R\$ 802,00	02/05/2023 09:50:00	Manual
REDNOV FERRAMENTAS LTDA.	45.769.285/0001-68	R\$ 801,50	02/05/2023 09:50:02	Manual
BT COMERCIO INTELIGENTE LTDA	45.329.312/0001-81	R\$ 801,00	02/05/2023 09:50:04	Manual
REDNOV FERRAMENTAS LTDA.	45.769.285/0001-68	R\$ 800,50	02/05/2023 09:50:06	Manual
BT COMERCIO INTELIGENTE LTDA	45.329.312/0001-81	R\$ 800,00	02/05/2023 09:50:09	Manual
REDNOV FERRAMENTAS LTDA.	45.769.285/0001-68	R\$ 799,50	02/05/2023 09:50:11	Manual
BT COMERCIO INTELIGENTE LTDA	45.329.312/0001-81	R\$ 799,00	02/05/2023 09:50:13	Manual
REDNOV FERRAMENTAS LTDA.	45.769.285/0001-68	R\$ 799,50	02/05/2023 09:50:15	Manual
BT COMERCIO INTELIGENTE LTDA	45.329.312/0001-81	R\$ 799,00	02/05/2023 09:50:18	Manual

*Handwritten signature or mark at the bottom center of the page.*

BURITIGUPU-MA  
 Proc. 000001/2023  
 Fis. 000001  
 Rub: 000001

Lances do Item 19

Fornecedor	CNPJ	Valor Lance R\$	Data/Hora	
REDNOV FERRAMENTAS LTDA.	45.769.285/0001-68	R\$ 797.50	02/05/2023 09:50:20	Manual
BT COMERCIO INTELIGENTE LTDA	45.329.312/0001-81	R\$ 797.00	02/05/2023 09:50:22	Manual
REDNOV FERRAMENTAS LTDA.	45.769.285/0001-68	R\$ 796.50	02/05/2023 09:50:25	Manual
BT COMERCIO INTELIGENTE LTDA	45.329.312/0001-81	R\$ 796,00	02/05/2023 09:50:27	Manual
REDNOV FERRAMENTAS LTDA.	45.769.285/0001-68	R\$ 795.50	02/05/2023 09:50:29	Manual
BT COMERCIO INTELIGENTE LTDA	45.329.312/0001-81	R\$ 795.00	02/05/2023 09:50:31	Manual
REDNOV FERRAMENTAS LTDA.	45.769.285/0001-68	R\$ 794.50	02/05/2023 09:50:34	Manual
BT COMERCIO INTELIGENTE LTDA	45.329.312/0001-81	R\$ 794,00	02/05/2023 09:50:36	Manual
REDNOV FERRAMENTAS LTDA.	45.769.285/0001-68	R\$ 793.50	02/05/2023 09:50:38	Manual
BT COMERCIO INTELIGENTE LTDA	45.329.312/0001-81	R\$ 793,00	02/05/2023 09:50:40	Manual
REDNOV FERRAMENTAS LTDA.	45.769.285/0001-68	R\$ 792.50	02/05/2023 09:50:43	Manual
BT COMERCIO INTELIGENTE LTDA	45.329.312/0001-81	R\$ 792,00	02/05/2023 09:50:45	Manual
REDNOV FERRAMENTAS LTDA.	45.769.285/0001-68	R\$ 791.50	02/05/2023 09:50:47	Manual
BT COMERCIO INTELIGENTE LTDA	45.329.312/0001-81	R\$ 791,00	02/05/2023 09:50:49	Manual
REDNOV FERRAMENTAS LTDA.	45.769.285/0001-68	R\$ 790.50	02/05/2023 09:50:52	Manual
BT COMERCIO INTELIGENTE LTDA	45.329.312/0001-81	R\$ 790,00	02/05/2023 09:50:54	Manual
REDNOV FERRAMENTAS LTDA.	45.769.285/0001-68	R\$ 789.50	02/05/2023 09:50:56	Manual
BT COMERCIO INTELIGENTE LTDA	45.329.312/0001-81	R\$ 789,00	02/05/2023 09:50:58	Manual
REDNOV FERRAMENTAS LTDA.	45.769.285/0001-68	R\$ 788.50	02/05/2023 09:51:01	Manual
BT COMERCIO INTELIGENTE LTDA	45.329.312/0001-81	R\$ 788,00	02/05/2023 09:51:02	Manual
REDNOV FERRAMENTAS LTDA.	45.769.285/0001-68	R\$ 787.50	02/05/2023 09:51:04	Manual
BT COMERCIO INTELIGENTE LTDA	45.329.312/0001-81	R\$ 787,00	02/05/2023 09:51:07	Manual
REDNOV FERRAMENTAS LTDA.	45.769.285/0001-68	R\$ 786.50	02/05/2023 09:51:08	Manual
BT COMERCIO INTELIGENTE LTDA	45.329.312/0001-81	R\$ 786,00	02/05/2023 09:51:12	Manual
REDNOV FERRAMENTAS LTDA.	45.769.285/0001-68	R\$ 785.50	02/05/2023 09:51:15	Manual
BT COMERCIO INTELIGENTE LTDA	45.329.312/0001-81	R\$ 785,00	02/05/2023 09:51:16	Manual
REDNOV FERRAMENTAS LTDA.	45.769.285/0001-68	R\$ 784.50	02/05/2023 09:51:17	Manual
BT COMERCIO INTELIGENTE LTDA	45.329.312/0001-81	R\$ 784,00	02/05/2023 09:51:20	Manual
REDNOV FERRAMENTAS LTDA.	45.769.285/0001-68	R\$ 783.50	02/05/2023 09:51:22	Manual
BT COMERCIO INTELIGENTE LTDA	45.329.312/0001-81	R\$ 783,00	02/05/2023 09:51:25	Manual
REDNOV FERRAMENTAS LTDA.	45.769.285/0001-68	R\$ 782.50	02/05/2023 09:51:27	Manual
BT COMERCIO INTELIGENTE LTDA	45.329.312/0001-81	R\$ 782,00	02/05/2023 09:51:29	Manual
REDNOV FERRAMENTAS LTDA.	45.769.285/0001-68	R\$ 781.50	02/05/2023 09:51:31	Manual
BT COMERCIO INTELIGENTE LTDA	45.329.312/0001-81	R\$ 781,00	02/05/2023 09:51:34	Manual
SERRANA DISTRIBUIDORA LTDA	30.313.649/0001-23	R\$ 780,00	02/05/2023 09:51:36	Manual
REDNOV FERRAMENTAS LTDA.	45.769.285/0001-68	R\$ 779.50	02/05/2023 09:51:38	Manual
BT COMERCIO INTELIGENTE LTDA	45.329.312/0001-81	R\$ 779,00	02/05/2023 09:51:43	Manual
REDNOV FERRAMENTAS LTDA.	45.769.285/0001-68	R\$ 778.50	02/05/2023 09:51:45	Manual
BT COMERCIO INTELIGENTE LTDA	45.329.312/0001-81	R\$ 778,00	02/05/2023 09:51:47	Manual
REDNOV FERRAMENTAS LTDA.	45.769.285/0001-68	R\$ 777.50	02/05/2023 09:51:49	Manual
BT COMERCIO INTELIGENTE LTDA	45.329.312/0001-81	R\$ 777,00	02/05/2023 09:51:51	Manual
REDNOV FERRAMENTAS LTDA.	45.769.285/0001-68	R\$ 776.50	02/05/2023 09:51:54	Manual
BT COMERCIO INTELIGENTE LTDA	45.329.312/0001-81	R\$ 776,00	02/05/2023 09:51:56	Manual
REDNOV FERRAMENTAS LTDA.	45.769.285/0001-68	R\$ 775.50	02/05/2023 09:51:58	Manual

16



Lances do Item 19

Fornecedor	CNPJ	Valor Lance R\$	Data/Hora	Tipo
BT COMERCIO INTELIGENTE LTDA	45.329.312/0001-81	R\$ 775.00	02/05/2023 09:52:00	Manual
REDNOV FERRAMENTAS LTDA.	45.769.285/0001-68	R\$ 774.50	02/05/2023 09:52:03	Manual
BT COMERCIO INTELIGENTE LTDA	45.329.312/0001-81	R\$ 774.00	02/05/2023 09:52:05	Manual
REDNOV FERRAMENTAS LTDA.	45.769.285/0001-68	R\$ 773.50	02/05/2023 09:52:07	Manual
BT COMERCIO INTELIGENTE LTDA	45.329.312/0001-81	R\$ 773.00	02/05/2023 09:52:09	Manual
REDNOV FERRAMENTAS LTDA.	45.769.285/0001-68	R\$ 772.50	02/05/2023 09:52:12	Manual
BT COMERCIO INTELIGENTE LTDA	45.329.312/0001-81	R\$ 772.00	02/05/2023 09:52:14	Manual
FERNANDA P. SOUSA LTDA	47.244.614/0001-16	R\$ 770.00	02/05/2023 09:52:16	Fornecedor Inabilitado
BT COMERCIO INTELIGENTE LTDA	45.329.312/0001-81	R\$ 769.50	02/05/2023 09:52:18	Manual
REDNOV FERRAMENTAS LTDA.	45.769.285/0001-68	R\$ 769.00	02/05/2023 09:52:21	Manual
SERRANA DISTRIBUIDORA LTDA	30.313.649/0001-23	R\$ 759.00	02/05/2023 09:52:25	Manual
REDNOV FERRAMENTAS LTDA.	45.769.285/0001-68	R\$ 757.50	02/05/2023 09:52:27	Manual
BT COMERCIO INTELIGENTE LTDA	45.329.312/0001-81	R\$ 757.00	02/05/2023 09:52:32	Manual
REDNOV FERRAMENTAS LTDA.	45.769.285/0001-68	R\$ 756.50	02/05/2023 09:52:35	Manual
BT COMERCIO INTELIGENTE LTDA	45.329.312/0001-81	R\$ 756.00	02/05/2023 09:52:37	Manual
REDNOV FERRAMENTAS LTDA.	45.769.285/0001-68	R\$ 755.50	02/05/2023 09:52:39	Manual
BT COMERCIO INTELIGENTE LTDA	45.329.312/0001-81	R\$ 755.00	02/05/2023 09:52:41	Manual
REDNOV FERRAMENTAS LTDA.	45.769.285/0001-68	R\$ 754.50	02/05/2023 09:52:43	Manual
BT COMERCIO INTELIGENTE LTDA	45.329.312/0001-81	R\$ 754.00	02/05/2023 09:52:46	Manual
REDNOV FERRAMENTAS LTDA.	45.769.285/0001-68	R\$ 753.50	02/05/2023 09:52:48	Manual
BT COMERCIO INTELIGENTE LTDA	45.329.312/0001-81	R\$ 753.00	02/05/2023 09:52:50	Manual
REDNOV FERRAMENTAS LTDA.	45.769.285/0001-68	R\$ 752.50	02/05/2023 09:52:52	Manual
BT COMERCIO INTELIGENTE LTDA	45.329.312/0001-81	R\$ 752.00	02/05/2023 09:52:54	Manual
REDNOV FERRAMENTAS LTDA.	45.769.285/0001-68	R\$ 751.50	02/05/2023 09:52:57	Manual
BT COMERCIO INTELIGENTE LTDA	45.329.312/0001-81	R\$ 751.00	02/05/2023 09:52:59	Manual
REDNOV FERRAMENTAS LTDA.	45.769.285/0001-68	R\$ 750.50	02/05/2023 09:53:01	Manual
BT COMERCIO INTELIGENTE LTDA	45.329.312/0001-81	R\$ 750.00	02/05/2023 09:53:05	Manual
REDNOV FERRAMENTAS LTDA.	45.769.285/0001-68	R\$ 749.50	02/05/2023 09:53:07	Manual
BT COMERCIO INTELIGENTE LTDA	45.329.312/0001-81	R\$ 749.00	02/05/2023 09:53:12	Manual
REDNOV FERRAMENTAS LTDA.	45.769.285/0001-68	R\$ 748.50	02/05/2023 09:53:14	Manual
BT COMERCIO INTELIGENTE LTDA	45.329.312/0001-81	R\$ 748.00	02/05/2023 09:53:17	Manual
REDNOV FERRAMENTAS LTDA.	45.769.285/0001-68	R\$ 747.50	02/05/2023 09:53:18	Manual
BT COMERCIO INTELIGENTE LTDA	45.329.312/0001-81	R\$ 747.00	02/05/2023 09:53:21	Manual
REDNOV FERRAMENTAS LTDA.	45.769.285/0001-68	R\$ 746.50	02/05/2023 09:53:23	Manual
BT COMERCIO INTELIGENTE LTDA	45.329.312/0001-81	R\$ 746.00	02/05/2023 09:53:25	Manual
REDNOV FERRAMENTAS LTDA.	45.769.285/0001-68	R\$ 745.50	02/05/2023 09:53:28	Manual
FERNANDA P. SOUSA LTDA	47.244.614/0001-16	R\$ 740.00	02/05/2023 09:53:29	Fornecedor Inabilitado
BT COMERCIO INTELIGENTE LTDA	45.329.312/0001-81	R\$ 739.50	02/05/2023 09:53:30	Manual
REDNOV FERRAMENTAS LTDA.	45.769.285/0001-68	R\$ 739.00	02/05/2023 09:53:33	Manual
BT COMERCIO INTELIGENTE LTDA	45.329.312/0001-81	R\$ 738.50	02/05/2023 09:53:34	Manual
REDNOV FERRAMENTAS LTDA.	45.769.285/0001-68	R\$ 738.00	02/05/2023 09:53:37	Manual
BT COMERCIO INTELIGENTE LTDA	45.329.312/0001-81	R\$ 737.50	02/05/2023 09:53:39	Manual
REDNOV FERRAMENTAS LTDA.	45.769.285/0001-68	R\$ 737.00	02/05/2023 09:53:40	Manual
BT COMERCIO INTELIGENTE LTDA	45.329.312/0001-81	R\$ 736.50	02/05/2023 09:53:45	Manual

*[Handwritten signature]*

Lances do Item 19

Fornecedor	CNPJ	Valor Lance R\$	Data/Hora	Tipo
REDNOV FERRAMENTAS LTDA.	45.769.285/0001-68	R\$ 736.00	02/05/2023 09:53:48	Manual
BT COMERCIO INTELIGENTE LTDA	45.329.312/0001-81	R\$ 735.50	02/05/2023 09:53:52	Manual
REDNOV FERRAMENTAS LTDA.	45.769.285/0001-68	R\$ 735.00	02/05/2023 09:53:54	Manual
BT COMERCIO INTELIGENTE LTDA	45.329.312/0001-81	R\$ 734.50	02/05/2023 09:53:57	Manual
REDNOV FERRAMENTAS LTDA.	45.769.285/0001-68	R\$ 734.00	02/05/2023 09:53:59	Manual
BT COMERCIO INTELIGENTE LTDA	45.329.312/0001-81	R\$ 733.50	02/05/2023 09:54:01	Manual
REDNOV FERRAMENTAS LTDA.	45.769.285/0001-68	R\$ 733.00	02/05/2023 09:54:04	Manual
BT COMERCIO INTELIGENTE LTDA	45.329.312/0001-81	R\$ 732.50	02/05/2023 09:54:05	Manual
REDNOV FERRAMENTAS LTDA.	45.769.285/0001-68	R\$ 732.00	02/05/2023 09:54:08	Manual
BT COMERCIO INTELIGENTE LTDA	45.329.312/0001-81	R\$ 731.50	02/05/2023 09:54:10	Intermediario
SERRANA DISTRIBUIDORA LTDA	30.313.649/0001-23	R\$ 731.00	02/05/2023 09:54:09	Manual
REDNOV FERRAMENTAS LTDA.	45.769.285/0001-68	R\$ 730.50	02/05/2023 09:54:11	Manual
BT COMERCIO INTELIGENTE LTDA	45.329.312/0001-81	R\$ 730.00	02/05/2023 09:54:14	Manual
REDNOV FERRAMENTAS LTDA.	45.769.285/0001-68	R\$ 729.50	02/05/2023 09:54:16	Manual
BT COMERCIO INTELIGENTE LTDA	45.329.312/0001-81	R\$ 729.00	02/05/2023 09:54:19	Manual
REDNOV FERRAMENTAS LTDA.	45.769.285/0001-68	R\$ 728.50	02/05/2023 09:54:21	Manual
BT COMERCIO INTELIGENTE LTDA	45.329.312/0001-81	R\$ 728.00	02/05/2023 09:54:25	Manual
REDNOV FERRAMENTAS LTDA.	45.769.285/0001-68	R\$ 727.50	02/05/2023 09:54:27	Manual
BT COMERCIO INTELIGENTE LTDA	45.329.312/0001-81	R\$ 727.00	02/05/2023 09:54:33	Manual
REDNOV FERRAMENTAS LTDA.	45.769.285/0001-68	R\$ 726.50	02/05/2023 09:54:35	Manual
SERRANA DISTRIBUIDORA LTDA	30.313.649/0001-23	R\$ 726.00	02/05/2023 09:54:36	Manual
REDNOV FERRAMENTAS LTDA.	45.769.285/0001-68	R\$ 725.50	02/05/2023 09:54:38	Manual
BT COMERCIO INTELIGENTE LTDA	45.329.312/0001-81	R\$ 725.00	02/05/2023 09:54:41	Manual
REDNOV FERRAMENTAS LTDA.	45.769.285/0001-68	R\$ 724.50	02/05/2023 09:54:43	Manual
BT COMERCIO INTELIGENTE LTDA	45.329.312/0001-81	R\$ 724.00	02/05/2023 09:54:45	Manual
REDNOV FERRAMENTAS LTDA.	45.769.285/0001-68	R\$ 723.50	02/05/2023 09:54:47	Manual
BT COMERCIO INTELIGENTE LTDA	45.329.312/0001-81	R\$ 723.00	02/05/2023 09:54:50	Manual
REDNOV FERRAMENTAS LTDA.	45.769.285/0001-68	R\$ 722.50	02/05/2023 09:54:52	Manual
BT COMERCIO INTELIGENTE LTDA	45.329.312/0001-81	R\$ 722.00	02/05/2023 09:55:02	Manual
REDNOV FERRAMENTAS LTDA.	45.769.285/0001-68	R\$ 721.50	02/05/2023 09:55:04	Manual
BT COMERCIO INTELIGENTE LTDA	45.329.312/0001-81	R\$ 721.00	02/05/2023 09:55:06	Manual
REDNOV FERRAMENTAS LTDA.	45.769.285/0001-68	R\$ 720.50	02/05/2023 09:55:08	Manual
BT COMERCIO INTELIGENTE LTDA	45.329.312/0001-81	R\$ 720.00	02/05/2023 09:55:10	Manual
REDNOV FERRAMENTAS LTDA.	45.769.285/0001-68	R\$ 719.50	02/05/2023 09:55:13	Manual
BT COMERCIO INTELIGENTE LTDA	45.329.312/0001-81	R\$ 719.00	02/05/2023 09:55:15	Manual
REDNOV FERRAMENTAS LTDA.	45.769.285/0001-68	R\$ 718.50	02/05/2023 09:55:17	Manual
BT COMERCIO INTELIGENTE LTDA	45.329.312/0001-81	R\$ 718.00	02/05/2023 09:55:19	Manual
REDNOV FERRAMENTAS LTDA.	45.769.285/0001-68	R\$ 717.50	02/05/2023 09:55:22	Manual
BT COMERCIO INTELIGENTE LTDA	45.329.312/0001-81	R\$ 717.00	02/05/2023 09:55:26	Manual
REDNOV FERRAMENTAS LTDA.	45.769.285/0001-68	R\$ 716.50	02/05/2023 09:55:28	Manual
BT COMERCIO INTELIGENTE LTDA	45.329.312/0001-81	R\$ 716.00	02/05/2023 09:55:29	Manual
REDNOV FERRAMENTAS LTDA.	45.769.285/0001-68	R\$ 715.50	02/05/2023 09:55:30	Manual
BT COMERCIO INTELIGENTE LTDA	45.329.312/0001-81	R\$ 715.00	02/05/2023 09:55:33	Manual
REDNOV FERRAMENTAS LTDA.	45.769.285/0001-68	R\$ 714.50	02/05/2023 09:55:35	Manual

*P*

Lances do Item 19

Fornecedor	CNPJ	Valor Lance R\$	Data/Hora	Tipo
BT COMERCIO INTELIGENTE LTDA	45.329.312/0001-81	R\$ 714,00	02/05/2023 09:55:37	Manual
REDNOV FERRAMENTAS LTDA.	45.769.285/0001-68	R\$ 713,50	02/05/2023 09:55:39	Manual
BT COMERCIO INTELIGENTE LTDA	45.329.312/0001-81	R\$ 713,00	02/05/2023 09:55:42	Manual
REDNOV FERRAMENTAS LTDA.	45.769.285/0001-68	R\$ 712,50	02/05/2023 09:55:44	Manual
BT COMERCIO INTELIGENTE LTDA	45.329.312/0001-81	R\$ 712,00	02/05/2023 09:55:47	Manual
REDNOV FERRAMENTAS LTDA.	45.769.285/0001-68	R\$ 711,50	02/05/2023 09:55:48	Manual
BT COMERCIO INTELIGENTE LTDA	45.329.312/0001-81	R\$ 711,00	02/05/2023 09:55:51	Manual
REDNOV FERRAMENTAS LTDA.	45.769.285/0001-68	R\$ 710,50	02/05/2023 09:55:52	Manual
BT COMERCIO INTELIGENTE LTDA	45.329.312/0001-81	R\$ 710,00	02/05/2023 09:55:55	Manual
REDNOV FERRAMENTAS LTDA.	45.769.285/0001-68	R\$ 709,50	02/05/2023 09:55:57	Manual
BT COMERCIO INTELIGENTE LTDA	45.329.312/0001-81	R\$ 709,00	02/05/2023 09:56:00	Manual
REDNOV FERRAMENTAS LTDA.	45.769.285/0001-68	R\$ 708,50	02/05/2023 09:56:01	Manual
BT COMERCIO INTELIGENTE LTDA	45.329.312/0001-81	R\$ 708,00	02/05/2023 09:56:06	Manual
REDNOV FERRAMENTAS LTDA.	45.769.285/0001-68	R\$ 707,50	02/05/2023 09:56:07	Manual
BT COMERCIO INTELIGENTE LTDA	45.329.312/0001-81	R\$ 707,00	02/05/2023 09:56:10	Manual
REDNOV FERRAMENTAS LTDA.	45.769.285/0001-68	R\$ 706,50	02/05/2023 09:56:12	Manual
BT COMERCIO INTELIGENTE LTDA	45.329.312/0001-81	R\$ 706,00	02/05/2023 09:56:15	Manual
REDNOV FERRAMENTAS LTDA.	45.769.285/0001-68	R\$ 705,50	02/05/2023 09:56:16	Manual
BT COMERCIO INTELIGENTE LTDA	45.329.312/0001-81	R\$ 705,00	02/05/2023 09:56:19	Manual
REDNOV FERRAMENTAS LTDA.	45.769.285/0001-68	R\$ 704,50	02/05/2023 09:56:20	Manual
BT COMERCIO INTELIGENTE LTDA	45.329.312/0001-81	R\$ 704,00	02/05/2023 09:56:23	Manual
REDNOV FERRAMENTAS LTDA.	45.769.285/0001-68	R\$ 703,50	02/05/2023 09:56:25	Manual
BT COMERCIO INTELIGENTE LTDA	45.329.312/0001-81	R\$ 703,00	02/05/2023 09:56:28	Manual
REDNOV FERRAMENTAS LTDA.	45.769.285/0001-68	R\$ 702,50	02/05/2023 09:56:29	Manual
BT COMERCIO INTELIGENTE LTDA	45.329.312/0001-81	R\$ 702,00	02/05/2023 09:56:32	Manual
REDNOV FERRAMENTAS LTDA.	45.769.285/0001-68	R\$ 701,50	02/05/2023 09:56:33	Manual
BT COMERCIO INTELIGENTE LTDA	45.329.312/0001-81	R\$ 701,00	02/05/2023 09:56:36	Manual
REDNOV FERRAMENTAS LTDA.	45.769.285/0001-68	R\$ 700,50	02/05/2023 09:56:38	Manual
BT COMERCIO INTELIGENTE LTDA	45.329.312/0001-81	R\$ 700,00	02/05/2023 09:56:41	Manual
REDNOV FERRAMENTAS LTDA.	45.769.285/0001-68	R\$ 699,50	02/05/2023 09:56:42	Manual
BT COMERCIO INTELIGENTE LTDA	45.329.312/0001-81	R\$ 699,00	02/05/2023 09:56:46	Manual
REDNOV FERRAMENTAS LTDA.	45.769.285/0001-68	R\$ 698,50	02/05/2023 09:56:49	Manual
BT COMERCIO INTELIGENTE LTDA	45.329.312/0001-81	R\$ 698,00	02/05/2023 09:56:55	Manual
REDNOV FERRAMENTAS LTDA.	45.769.285/0001-68	R\$ 697,50	02/05/2023 09:56:57	Manual

Mensagens do Item 19

Usuário	Data/Hora	Mensagem
Sistema	02/05/2023 09:17:42	O ITEM 19 foi ordenado e classificado. Boa sorte!
Sistema	02/05/2023 09:44:54	O ITEM 19 esta na fase competitiva e sua disputa durará 10 (dez) minutos. Sr(s). Fornecedor(es). não havendo novos lances nos últimos 02 (dois) minutos da fase competitiva o ITEM 19 será encerrado automaticamente!
Sistema	02/05/2023 09:54:54	A etapa de envio de lances do ITEM 19 foi prorrogada automaticamente e será de 02 (dois) minutos. Boa sorte!
Sistema	02/05/2023 09:58:58	A prorrogação automática do ITEM 19 esta encerrada.
Sistema	02/05/2023 15:04:42	O ITEM 19 está em negociação e ficará aberto para lances pelo período de 10 minutos.
Sistema	02/05/2023 15:14:42	O tempo de negociação está encerrado.

*fp*

BURITICUPU-MA  
 Proc. 100.001 2023  
 Fis. 3116  
 Rub. 7

Mensagens do Item 19

Usuário	Data/Hora	Mensagem
Sistema	02/05/2023 15:15:01	O fornecedor REDNOV FERRAMENTAS LTDA. venceu o ITEM - 19 pelo valor de R\$697,50.
Sistema	22/05/2023 14:50:29	Empresa: T AMORIM COMERCIO E SERVICOS LTDA - 43604782000180. INABILITADA por descumprir as regras do Edital, conforme despacho: "A empresa apresentou o balanço de abertura referente ao exercício 2021 cujo o mesmo é válido para fins de licitação até o dia 30 de abril de 2023, portanto o balanço apresentado está vencido para a data de abertura do certame, declaro INABILITADA por descumprir o item 9.10.2 do edital. !
Sistema	22/05/2023 14:53:04	Empresa: FERNANDA P SOUSA LTDA - 17211614000115. INABILITADA por descumprir as regras do Edital, conforme despacho: "Não é optante pelo simples nacional e não apresentou o balanço patrimonial completo no formato ECD/SPED, conforme exigido no item 9.10.6 do edital. "Apresentou somente o recibo de escrituração FISCAL do SPED, ao invés de apresentar o recibo de escrituração CONTÁBIL do SPED. "A empresa apresentou apenas o balanço de 2021 que teve vigência até 30/04/2023, portanto o balanço apresentado está VENCIDO, exigência do item 9.10.2 do edital !
Sistema	22/05/2023 14:57:26	Empresa: ELETRO WENDEL LTDA - 10401351000168. INABILITADA por descumprir as regras do Edital, conforme despacho: "Apresentou certidão de Falsificação VENCIDA para a data do certame, exigência do item 9.10.1 do edital. " Não apresentou os termos de abertura e encerramento do livro diário referente ao exercício 2022, apenas referente ao exercício 2021 cujo o mesmo está fora do prazo para a data de abertura do certame. !
Sistema	22/05/2023 15:47:25	Empresa: IMPERIO EMPREENDIMENTOS LTDA - 04966853000133. INABILITADA por descumprir as regras do Edital, conforme despacho: "A empresa apresentou apenas o balanço de 2021 que teve vigência até 30/04/2023, portanto o balanço apresentado está VENCIDO, exigência do item 9.10.2 do edital!
Sistema	22/05/2023 17:37:40	Srs. licitantes, após a análise dos documentos inseridos na plataforma, hei por bem: HABILITAR o fornecedor REDNOV FERRAMENTAS LTDA. -45.769.285/0001-68, tendo em vista, que cumpriu os requisitos habilitatórios exigidos no instrumento convocatório.
Sistema	24/05/2023 09:03:06	Sr(s), fornecedor(es) está aberto o prazo de 30 minutos para intenção de recurso, se houver interesse em recorrer esse o momento para se manifestar.
Sistema	24/05/2023 09:33:09	Despacho: Pela ausência de manifestação de intenção de recurso, operou-se a decadência do direito de recorrer administrativamente, nos termos previsto no instrumento editalício
Sistema	14/06/2023 10:06:43	A disputa do ITEM 19 está encerrada. Despacho: .

Classificação Final do Item 19

Posição	Licitante	CNPJ	Melhor Oferta R\$
1º	REDNOV FERRAMENTAS LTDA.	45.769.285/0001-68	R\$ 697,50
2º	BT COMERCIO INTELIGENTE LTDA	45.329.312/0001-81	R\$ 698,00
3º	SERRANA DISTRIBUIDORA LTDA	30.313.649/0001-23	R\$ 726,30
4º	M B COELHO COMERCIO E SERVICOS LTDA	48.478.076/0001-53	R\$ 839,30
5º	LRF DISTRIBUIDORA LTDA	49.464.926/0001-27	R\$ 900,02
6º	METTA EMPREENDIMENTOS LTDA	47.057.888/0001-00	R\$ 920,30
7º	W C ALVES M DO NASCIMENTO	40.896.767/0001-65	R\$ 947,39

Histórico de propostas, lances e mensagens

Propostas Iniciais do Item 20

ID	Fornecedor	CNPJ	Marca	Modelo	Proposta R\$	Situação	Motivo
30250	T AMORIM COMERCIO E SERVICOS LTDA	43604782000180	MODELO MOVEIS	UNIDADE	R\$ 1.060,00	Classificada	--
43672	ELETRO WENDEL LTDA	10401351000168	REALCE	AREGLAS	R\$ 1.060,67	Classificada	--
95673	BT COMERCIO INTELIGENTE LTDA	45329312000181	CLARICE	Delicata - 8Q Branco	R\$ 1.066,67	Classificada	--
66453	LRF DISTRIBUIDORA LTDA	49464926000127	BRASLAR	FOGÃO 6 BOCAS	R\$ 1.066,67	Classificada	--
72449	IMPERIO EMPREENDIMENTOS LTDA	04966853000133	Clarice	Clarice	R\$ 1.066,67	Classificada	--
72490	M B COELHO COMERCIO E SERVICOS LTDA	48478076000153	Consul	BFS9NCB	R\$ 1.065,00	Classificada	--
72579	REDNOV FERRAMENTAS LTDA.	45769285000168	Mister	600117 - 014023	R\$ 2.190,00	Classificada	--
60065	W C ALVES M DO NASCIMENTO	40896767000165	ESMALTEC	FOGÃO 6 BOCAS	R\$ 1.066,67	Classificada	--

Lances do Item 20

Fornecedor	CNPJ	Valor Lance R\$	Data/Hora	Tipo
REDNOV FERRAMENTAS LTDA.	45.769.285/0001-68	R\$ 2.190,00	02/05/2023 07:01:37	Classificado
ELETRO WENDEL LTDA	<del>10.401.351/0001-68</del>	<del>R\$ 1.066,67</del>	<del>27/04/2023 16:20:34</del>	Fornecedor Inabilitado
BT COMERCIO INTELIGENTE LTDA	45.329.312/0001-81	R\$ 1.066,67	28/04/2023 11:10:35	Classificado
LRF DISTRIBUIDORA LTDA	49.464.926/0001-27	R\$ 1.066,67	29/04/2023 08:52:15	Classificado
IMPERIO EMPREENDIMENTOS LTDA	<del>04.966.853/0001-33</del>	<del>R\$ 1.066,67</del>	<del>01/05/2023 17:12:44</del>	Fornecedor Inabilitado
W C ALVES M DO NASCIMENTO	40.896.767/0001-65	R\$ 1.066,67	02/05/2023 07:21:47	Classificado
M B COELHO COMERCIO E SERVICOS LTDA	48.478.076/0001-53	R\$ 1.065,00	01/05/2023 23:42:14	Classificado
T AMORIM COMERCIO E SERVICOS LTDA	<del>43.664.782/0001-80</del>	<del>R\$ 1.066,67</del>	<del>26/04/2023 10:43:24</del>	Fornecedor Inabilitado
BT COMERCIO INTELIGENTE LTDA	45.329.312/0001-81	R\$ 1.059,50	02/05/2023 09:45:01	Manual
LRF DISTRIBUIDORA LTDA	49.464.926/0001-27	R\$ 1.058,61	02/05/2023 09:45:04	Manual
BT COMERCIO INTELIGENTE LTDA	45.329.312/0001-81	R\$ 1.058,11	02/05/2023 09:45:07	Manual

Lances do Item 20

Fornecedor	CNPJ	Valor Lance R\$	Data/Hora	Tipo
LRF DISTRIBUIDORA LTDA	49.464.926/0001-27	RS 1.057,14	02/05/2023 09:45:12	Manual
BT COMERCIO INTELIGENTE LTDA	45.329.312/0001-81	RS 1.056,64	02/05/2023 09:45:17	Manual
LRF DISTRIBUIDORA LTDA	49.464.926/0001-27	RS 1.055,64	02/05/2023 09:45:22	Manual
BT COMERCIO INTELIGENTE LTDA	45.329.312/0001-81	RS 1.055,14	02/05/2023 09:45:25	Manual
LRF DISTRIBUIDORA LTDA	49.464.926/0001-27	RS 1.054,47	02/05/2023 09:45:27	Manual
BT COMERCIO INTELIGENTE LTDA	45.329.312/0001-81	RS 1.053,97	02/05/2023 09:45:30	Manual
LRF DISTRIBUIDORA LTDA	49.464.926/0001-27	RS 1.052,98	02/05/2023 09:45:36	Manual
BT COMERCIO INTELIGENTE LTDA	45.329.312/0001-81	RS 1.052,46	02/05/2023 09:45:38	Manual
LRF DISTRIBUIDORA LTDA	49.464.926/0001-27	RS 1.051,60	02/05/2023 09:45:40	Manual
BT COMERCIO INTELIGENTE LTDA	45.329.312/0001-81	RS 1.051,10	02/05/2023 09:45:43	Manual
LRF DISTRIBUIDORA LTDA	49.464.926/0001-27	RS 1.050,43	02/05/2023 09:45:45	Manual
BT COMERCIO INTELIGENTE LTDA	45.329.312/0001-81	RS 1.049,93	02/05/2023 09:45:47	Manual
LRF DISTRIBUIDORA LTDA	49.464.926/0001-27	RS 1.049,39	02/05/2023 09:45:50	Manual
BT COMERCIO INTELIGENTE LTDA	45.329.312/0001-81	RS 1.048,89	02/05/2023 09:45:52	Manual
LRF DISTRIBUIDORA LTDA	49.464.926/0001-27	RS 1.048,38	02/05/2023 09:45:54	Manual
BT COMERCIO INTELIGENTE LTDA	45.329.312/0001-81	RS 1.047,88	02/05/2023 09:45:56	Manual
LRF DISTRIBUIDORA LTDA	49.464.926/0001-27	RS 1.047,19	02/05/2023 09:45:59	Manual
BT COMERCIO INTELIGENTE LTDA	45.329.312/0001-81	RS 1.046,69	02/05/2023 09:46:00	Manual
LRF DISTRIBUIDORA LTDA	49.464.926/0001-27	RS 1.045,87	02/05/2023 09:46:04	Manual
BT COMERCIO INTELIGENTE LTDA	45.329.312/0001-81	RS 1.045,37	02/05/2023 09:46:05	Manual
LRF DISTRIBUIDORA LTDA	49.464.926/0001-27	RS 1.044,60	02/05/2023 09:46:08	Manual
BT COMERCIO INTELIGENTE LTDA	45.329.312/0001-81	RS 1.044,10	02/05/2023 09:46:09	Manual
LRF DISTRIBUIDORA LTDA	49.464.926/0001-27	RS 1.043,19	02/05/2023 09:46:13	Manual
BT COMERCIO INTELIGENTE LTDA	45.329.312/0001-81	RS 1.042,69	02/05/2023 09:46:19	Manual
LRF DISTRIBUIDORA LTDA	49.464.926/0001-27	RS 1.041,78	02/05/2023 09:46:22	Manual
BT COMERCIO INTELIGENTE LTDA	45.329.312/0001-81	RS 1.041,28	02/05/2023 09:46:27	Manual
LRF DISTRIBUIDORA LTDA	49.464.926/0001-27	RS 1.040,53	02/05/2023 09:46:32	Manual
BT COMERCIO INTELIGENTE LTDA	45.329.312/0001-81	RS 1.040,09	02/05/2023 09:46:36	Manual
LRF DISTRIBUIDORA LTDA	49.464.926/0001-27	RS 1.039,33	02/05/2023 09:46:41	Manual
BT COMERCIO INTELIGENTE LTDA	45.329.312/0001-81	RS 1.038,83	02/05/2023 09:46:45	Manual
LRF DISTRIBUIDORA LTDA	49.464.926/0001-27	RS 1.038,17	02/05/2023 09:46:50	Manual
BT COMERCIO INTELIGENTE LTDA	45.329.312/0001-81	RS 1.037,67	02/05/2023 09:46:54	Manual
LRF DISTRIBUIDORA LTDA	49.464.926/0001-27	RS 1.037,01	02/05/2023 09:46:55	Manual
BT COMERCIO INTELIGENTE LTDA	45.329.312/0001-81	RS 1.036,51	02/05/2023 09:46:59	Manual
LRF DISTRIBUIDORA LTDA	49.464.926/0001-27	RS 1.035,88	02/05/2023 09:47:05	Manual
BT COMERCIO INTELIGENTE LTDA	45.329.312/0001-81	RS 1.035,38	02/05/2023 09:47:07	Manual
LRF DISTRIBUIDORA LTDA	49.464.926/0001-27	RS 1.034,61	02/05/2023 09:47:09	Manual
BT COMERCIO INTELIGENTE LTDA	45.329.312/0001-81	RS 1.034,11	02/05/2023 09:47:12	Manual
LRF DISTRIBUIDORA LTDA	49.464.926/0001-27	RS 1.033,47	02/05/2023 09:47:14	Manual
BT COMERCIO INTELIGENTE LTDA	45.329.312/0001-81	RS 1.032,97	02/05/2023 09:47:17	Manual
LRF DISTRIBUIDORA LTDA	49.464.926/0001-27	RS 1.032,31	02/05/2023 09:47:19	Manual
BT COMERCIO INTELIGENTE LTDA	45.329.312/0001-81	RS 1.031,81	02/05/2023 09:47:21	Manual
LRF DISTRIBUIDORA LTDA	49.464.926/0001-27	RS 1.031,25	02/05/2023 09:47:23	Manual
BT COMERCIO INTELIGENTE LTDA	45.329.312/0001-81	RS 1.030,75	02/05/2023 09:47:25	Manual

*[Handwritten mark]*

Lances do Item 20

Fornecedor	CNPJ	Valor Lance R\$	Data/Hora	Tipo
LRF DISTRIBUIDORA LTDA	49.464.926/0001-27	R\$ 1.030,24	02/05/2023 09:47:28	Manual
BT COMERCIO INTELIGENTE LTDA	45.329.312/0001-81	R\$ 1.029,74	02/05/2023 09:47:33	Manual
LRF DISTRIBUIDORA LTDA	49.464.926/0001-27	R\$ 1.028,96	02/05/2023 09:47:37	Manual
BT COMERCIO INTELIGENTE LTDA	45.329.312/0001-81	R\$ 1.028,46	02/05/2023 09:47:42	Manual
LRF DISTRIBUIDORA LTDA	49.464.926/0001-27	R\$ 1.027,51	02/05/2023 09:47:47	Manual
BT COMERCIO INTELIGENTE LTDA	45.329.312/0001-81	R\$ 1.027,01	02/05/2023 09:47:55	Manual
LRF DISTRIBUIDORA LTDA	49.464.926/0011-27	R\$ 1.026,22	02/05/2023 09:48:06	Manual
BT COMERCIO INTELIGENTE LTDA	45.329.312/0001-81	R\$ 1.025,72	02/05/2023 09:48:09	Manual
LRF DISTRIBUIDORA LTDA	49.464.926/0001-27	R\$ 1.025,20	02/05/2023 09:48:15	Manual
BT COMERCIO INTELIGENTE LTDA	45.329.312/0001-81	R\$ 1.024,70	02/05/2023 09:48:19	Manual
LRF DISTRIBUIDORA LTDA	49.464.926/0001-27	R\$ 1.024,02	02/05/2023 09:48:24	Manual
BT COMERCIO INTELIGENTE LTDA	45.329.312/0001-81	R\$ 1.023,52	02/05/2023 09:48:28	Manual
LRF DISTRIBUIDORA LTDA	49.464.926/0001-27	R\$ 1.022,80	02/05/2023 09:48:29	Manual
BT COMERCIO INTELIGENTE LTDA	45.329.312/0001-81	R\$ 1.022,30	02/05/2023 09:48:32	Manual
LRF DISTRIBUIDORA LTDA	49.464.926/0001-27	R\$ 1.021,66	02/05/2023 09:48:38	Manual
BT COMERCIO INTELIGENTE LTDA	45.329.312/0001-81	R\$ 1.021,16	02/05/2023 09:48:45	Manual
LRF DISTRIBUIDORA LTDA	49.464.926/0001-27	R\$ 1.020,80	02/05/2023 09:48:47	Manual
BT COMERCIO INTELIGENTE LTDA	45.329.312/0001-81	R\$ 1.020,10	02/05/2023 09:48:49	Manual
LRF DISTRIBUIDORA LTDA	49.464.926/0001-27	R\$ 1.019,19	02/05/2023 09:48:52	Manual
BT COMERCIO INTELIGENTE LTDA	45.329.312/0001-81	R\$ 1.018,69	02/05/2023 09:48:54	Manual
LRF DISTRIBUIDORA LTDA	49.464.926/0001-27	R\$ 1.018,02	02/05/2023 09:48:57	Manual
BT COMERCIO INTELIGENTE LTDA	45.329.312/0001-81	R\$ 1.017,52	02/05/2023 09:49:03	Manual
LRF DISTRIBUIDORA LTDA	49.464.926/0001-27	R\$ 1.016,85	02/05/2023 09:49:06	Manual
BT COMERCIO INTELIGENTE LTDA	45.329.312/0001-81	R\$ 1.016,35	02/05/2023 09:49:12	Manual
LRF DISTRIBUIDORA LTDA	49.464.926/0001-27	R\$ 1.015,53	02/05/2023 09:49:16	Manual
BT COMERCIO INTELIGENTE LTDA	45.329.312/0001-81	R\$ 1.015,03	02/05/2023 09:49:20	Manual
LRF DISTRIBUIDORA LTDA	49.464.926/0001-27	R\$ 1.014,47	02/05/2023 09:49:25	Manual
BT COMERCIO INTELIGENTE LTDA	45.329.312/0001-81	R\$ 1.013,97	02/05/2023 09:49:29	Manual
LRF DISTRIBUIDORA LTDA	49.464.926/0001-27	R\$ 1.013,34	02/05/2023 09:49:34	Manual
BT COMERCIO INTELIGENTE LTDA	45.329.312/0001-81	R\$ 1.012,84	02/05/2023 09:49:38	Manual

Mensagens do Item 20

Usuário	Data/Hora	Mensagem
Sistema	02/05/2023 09:17:42	O ITEM 20 foi ordenado e classificado. Boa sorte!
Sistema	02/05/2023 09:44:54	O ITEM 20 está na fase competitiva e sua disputa durará 10 (dez) minutos. Sr(s), Fornecedor(es), não havendo novos lances nos últimos 02 (dois) minutos da fase competitiva o ITEM 20 será encerrado automaticamente!
Sistema	02/05/2023 09:54:54	Como não houve lances nos últimos 02 (dois) minutos da fase competitiva o ITEM 20 foi encerrado SEM a prorrogação automática.
Sistema	02/05/2023 15:04:42	O ITEM 20 está em negociação e ficará aberto para lances pelo período de 10 minutos.
Sistema	02/05/2023 15:14:42	O tempo de negociação está encerrado.
Sistema	02/05/2023 15:15:01	O fornecedor BT COMERCIO INTELIGENTE LTDA venceu o ITEM - 20 pelo valor de R\$1.012,84.
Sistema	22/05/2023 14:50:30	Empresa: T AMORIM COMERCIO E SERVICOS LTDA - 43604782000180, INABILITADA por descumprir as regras do Edital, conforme despacho: - A empresa apresentou o balanço de abertura referente ao exercício 2021 cujo o mesmo é válido para fins de licitação até o dia 30 de abril de 2023, portanto o balanço apresentado está vencido para a data de abertura do certame, declaro INABILITADA por descumprir o item 9.10.2 do edital. I
Sistema	22/05/2023 14:57:26	Empresa: ELETRO WENDEL LTDA - 10401351000168, INABILITADA por descumprir as regras do Edital, conforme despacho: - Apresentou certidão de Falência VENCIDA para a data do certame, exigência do item 9.10.1 do edital. - Não apresentou os termos de abertura e encerramento do livro diário referente ao exercício 2022, apenas referente ao exercício 2021 cujo o mesmo está fora do prazo para a data de abertura do certame. I
Sistema	22/05/2023 15:47:26	Empresa: IMPERIO EMPREENDIMENTOS LTDA - 04966853000133, INABILITADA por descumprir as regras do Edital, conforme despacho: - A empresa apresentou apenas o balanço de 2021 que teve vigência até 30/04/2023, portanto o balanço apresentado está VENCIDO, exigência do item 9.10.2 do edital!

Mensagens do Item 20

Usuário	Data/Hora	Mensagem
Sistema	22/05/2023 17:38:19	Srs. licitantes, após a análise dos documentos inseridos na plataforma, hei por bem, <b>HABILITAR</b> o fornecedor <b>BT COMERCIO INTELIGENTE LTDA-45.329.312/0001-81</b> , tendo em vista, que cumpriu os requisitos habilitatórios exigidos no instrumento convocatório.
Sistema	24/05/2023 09:03:06	Sr(s), fornecedor(es) está aberto o prazo de <b>30 minutos</b> para intenção de recurso, se houver interesse em recorrer esse o momento para se manifestar.
Sistema	24/05/2023 09:33:09	<b>Despacho: Pela ausência de manifestação de intenção de recurso, operou-se a decadência do direito de recorrer administrativamente, nos termos previsto no instrumento editalício.</b>
Sistema	14/06/2023 10:06:43	A disputa do ITEM 20 está encerrada. <b>Despacho:</b>

Classificação Final do Item 20

Posição	Licitante	CNPJ	Melhor Oferta R\$
1º	BT COMERCIO INTELIGENTE LTDA	45.329.312/0001-81	R\$ 1.012,94
2º	LRF DISTRIBUIDORA LTDA	49.464.926/0001-27	R\$ 1.012,34
3º	M B COELHO COMERCIO E SERVICOS LTDA	48.478.076/0001-53	R\$ 1.065,00
4º	W C ALVES M DO NASCIMENTO	40.896.767/0001-65	R\$ 1.066,67
5º	REDNOV FERRAMENTAS LTDA.	45.769.285/0001-68	R\$ 2.100,00

Histórico de propostas, lances e mensagens

Propostas Iniciais do Item 21

Fornecedor	CNPJ	Marca	Modelo	Proposta R\$	Situação	Motivo
16945 T AMORIM COMERCIO E SERVICOS LTDA	43604782000180	CONSUL	UNIDADE	R\$ 3.487,38	Classificada	--
7174 ELETRO WENDEL LTDA	10401351000168	ELECTROLUX	HIC500	R\$ 3.487,38	Classificada	--
30303 IMPERIO EMPREENDIMENTOS LTDA	04966853000133	Metalfrio	Metalfrio	R\$ 3.487,38	Classificada	--
47480 M B COELHO COMERCIO E SERVICOS LTDA	48478076000153	Fricon	HCED533C	R\$ 3.486,00	Classificada	--
98754 REDNOV FERRAMENTAS LTDA.	45769285000168	FRICON	HCED 503 Chapa	R\$ 3.487,38	Classificada	--

Lances do Item 21

Fornecedor	CNPJ	Valor Lance R\$	Data/Hora	Tipo
T AMORIM COMERCIO E SERVICOS LTDA	43.604.782/0001-80	R\$ 3.487,38	26/04/2023 10:43:24	Fornecedor Inabilitado
ELETRO WENDEL LTDA	10.401.351/0001-68	R\$ 3.487,38	27/04/2023 16:20:24	Fornecedor Inabilitado
IMPERIO EMPREENDIMENTOS LTDA	04.966.865/0001-33	R\$ 3.487,38	04/05/2023 17:12:14	Fornecedor Inabilitado
REDNOV FERRAMENTAS LTDA.	45.769.285/0001-68	R\$ 3.487,38	02/05/2023 07:01:37	Classificado
M B COELHO COMERCIO E SERVICOS LTDA	48.478.076/0001-53	R\$ 3.486,00	01/05/2023 23:42:14	Classificado
REDNOV FERRAMENTAS LTDA.	45.769.285/0001-68	R\$ 3.485,50	02/05/2023 09:44:57	Manual
T AMORIM COMERCIO E SERVICOS LTDA	43.604.782/0001-80	R\$ 3.486,00	03/05/2023 09:54:22	Fornecedor Inabilitado

Mensagens do Item 21

Usuário	Data/Hora	Mensagem
Sistema	02/05/2023 09:17:42	O ITEM 21 foi ordenado e classificado. Boa sorte!
Sistema	02/05/2023 09:44:54	O ITEM 21 está na fase competitiva e sua disputa durará <b>10 (dez) minutos</b> . Sr(s), Fornecedor(es), não havendo novos lances nos últimos <b>02 (dois) minutos</b> da fase competitiva o ITEM 21 será encerrado automaticamente!
Sistema	02/05/2023 09:54:54	A etapa de envio de lances do ITEM 21 foi prorrogada automaticamente e será de <b>02 (dois) minutos</b> . Boa sorte!
Sistema	02/05/2023 09:56:58	A prorrogação automática do ITEM 21 está encerrada.
Sistema	02/05/2023 15:04:42	O ITEM 21 está em negociação e ficará aberto para lances pelo período de <b>10 minutos</b> .
Sistema	02/05/2023 15:14:42	O tempo de negociação está encerrado.
Sistema	02/05/2023 15:15:01	O fornecedor <b>T AMORIM COMERCIO E SERVICOS LTDA</b> venceu o ITEM - 21 pelo valor de <b>R\$3.485,00</b> .
Sistema	22/05/2023 14:50:30	Empresa: <b>T AMORIM COMERCIO E SERVICOS LTDA - 43604782000180</b> , <b>INABILITADA</b> por descumprir as regras do Edital, conforme despacho: "A empresa apresentou o balanço de abertura referente ao exercício 2021 cujo o mesmo é válido para fins de licitação até o dia 30 de abril de 2023, portanto o balanço apresentado está vencido para a data de abertura do certame, declaro <b>INABILITADA</b> por descumprir o item 9.10.2 do edital. I
Sistema	22/05/2023 14:50:34	O fornecedor <b>REDNOV FERRAMENTAS LTDA.</b> venceu o ITEM - 21 pelo valor de <b>R\$3.485,50</b> .

P

Mensagens do Item 21

Usuário	Data/Hora	Mensagem
Sistema	22/05/2023 14:57:26	Empresa: ELETRO WENDEL LTDA - 10401351000168, INABILITADA por descumprir as regras do Edital, conforme despacho: • Apresentou certidão de Falência VENCIDA para a data do certame, exigência do item 9.10.1 do edital. • Não apresentou os termos de abertura e encerramento do livro diário referente ao exercício 2022, apenas referente ao exercício 2021 cujo o mesmo está fora do prazo para a data de abertura do certame. !
Sistema	22/05/2023 15:47:26	Empresa IMPERIO EMPREENDIMENTOS LTDA - 04966853000133, INABILITADA por descumprir as regras do Edital, conforme despacho: • A empresa apresentou apenas o balanço de 2021 que teve vigência até 30/04/2023, portanto o balanço apresentado está VENCIDO, exigência do item 9.10.2 do edital!
Sistema	22/05/2023 17:37:40	Srs. licitantes, após a análise dos documentos inseridos na plataforma, hei por bem, HABILITAR o fornecedor REDNOV FERRAMENTAS LTDA. -45.769.285/0001-68, tendo em vista, que cumpriu os requisitos habilitatórios exigidos no instrumento convocatório.
Sistema	24/05/2023 09:03:06	Sr(s), fornecedor(es) está aberto o prazo de 30 minutos para intenção de recurso, se houver interesse em recorrer esse o momento para se manifestar.
Sistema	24/05/2023 09:33:09	Despacho: Pela ausência de manifestação de intenção de recurso, operou-se a decadência do direito de recorrer administrativamente, nos termos previsto no instrumento editalício.
Sistema	14/06/2023 10:06:43	A disputa do ITEM 21 está encerrada. Despacho: .

Classificação Final do Item 21

Posição	Licitante	CNPJ	Melhor Oferta R\$
1º	REDNOV FERRAMENTAS LTDA.	45.769.285/0001-68	R\$ 3.485,50
2º	M B COELHO COMERCIO E SERVICOS LTDA	48.478.076/0001-53	R\$ 3.486,30

Histórico de propostas, lances e mensagens

Propostas Iniciais do Item 22

ID	Fornecedor	CNPJ	Marca	Modelo	Proposta R\$	Situação	Motivo
28273	TAMORIM COMERCIO E SERVICOS LTDA	43804782000180	CONSUL	UNIDADE	R\$ 4.173,99	Classificada	--
97861	ELETRO WENDEL LTDA	10401351000168	ELECTROLUX	HC550	R\$ 4.173,99	Classificada	--
4746	BT COMERCIO INTELIGENTE LTDA	45329312000181	METALFRIO	Horizontal Dupla Ação / DA550-110v	R\$ 4.173,99	Classificada	--
46111	IMPERIO EMPREENDIMENTOS LTDA	04966853000133	Metalfric	Metalfrío	R\$ 4.173,99	Classificada	--
54697	M B COELHO COMERCIO E SERVICOS LTDA	48478076000153	Metal Frío	DA550	R\$ 4.172,00	Classificada	--
75812	REDNOV FERRAMENTAS LTDA.	45769285000168	CONSUL	CHB53EB	R\$ 4.698,00	Classificada	--
61839	W C ALVES M DO NASCIMENTO	40896767000165	METALFRIO	FREEZER	R\$ 4,1/3,99	Classificada	--

Lances do Item 22

Fornecedor	CNPJ	Valor Lance R\$	Data/Hora	Tipo
REDNOV FERRAMENTAS LTDA.	45.769.285/0001-68	R\$ 4.698,00	02/05/2023 07:01:37	Classificado
TAMORIM COMERCIO E SERVICOS LTDA	43.804.782/0001-80	R\$ 4.173,99	26/04/2023 10:43:24	Fornecedor Inabilitado
ELETRO WENDEL LTDA	10.401.351/0001-68	R\$ 4.173,99	27/04/2023 16:29:24	Fornecedor Inabilitado
BT COMERCIO INTELIGENTE LTDA	45.329.312/0001-81	R\$ 4.173,99	28/04/2023 11:11:56	Classificado
IMPERIO EMPREENDIMENTOS LTDA	04.966.853/0001-33	R\$ 4.173,99	04/05/2023 17:42:44	Fornecedor Inabilitado
W C ALVES M DO NASCIMENTO	40.896.767/0001-65	R\$ 4.173,99	02/05/2023 07:21:47	Fornecedor Desclassificado
M B COELHO COMERCIO E SERVICOS LTDA	48.478.076/0001-53	R\$ 4.172,00	01/05/2023 23:42:14	Classificado
BT COMERCIO INTELIGENTE LTDA	45.329.312/0001-81	R\$ 4.171,50	02/05/2023 09:45:00	Manual
IMPERIO EMPREENDIMENTOS LTDA	04.966.853/0001-33	R\$ 4.170,00	02/05/2023 09:59:47	Fornecedor Inabilitado
BT COMERCIO INTELIGENTE LTDA	45.329.312/0001-81	R\$ 4.169,50	02/05/2023 09:50:50	Manual
IMPERIO EMPREENDIMENTOS LTDA	04.966.853/0001-33	R\$ 4.158,00	02/05/2023 09:41:09	Fornecedor Inabilitado
BT COMERCIO INTELIGENTE LTDA	45.329.312/0001-81	R\$ 4.167,50	02/05/2023 09:51:11	Manual
W C ALVES M DO NASCIMENTO	40.896.767/0001-65	R\$ 4.160,00	02/05/2023 09:51:16	Fornecedor Desclassificado
BT COMERCIO INTELIGENTE LTDA	45.329.312/0001-81	R\$ 4.159,50	02/05/2023 09:51:21	Manual
TAMORIM COMERCIO E SERVICOS LTDA	43.804.782/0001-80	R\$ 4.159,00	02/05/2023 09:54:30	Fornecedor Inabilitado
BT COMERCIO INTELIGENTE LTDA	45.329.312/0001-81	R\$ 4.158,50	02/05/2023 09:54:32	Manual
M B COELHO COMERCIO E SERVICOS LTDA	48.478.076/0001-53	R\$ 4.156,00	02/05/2023 09:55:07	Manual
BT COMERCIO INTELIGENTE LTDA	45.329.312/0001-81	R\$ 4.157,50	02/05/2023 09:55:11	Manual
M B COELHO COMERCIO E SERVICOS LTDA	48.478.076/0001-53	R\$ 4.157,00	02/05/2023 09:56:40	Manual
BT COMERCIO INTELIGENTE LTDA	45.329.312/0001-81	R\$ 4.156,50	02/05/2023 09:56:41	Manual



Lances do Item 22

Fornecedor	CNPJ	Valor Lance R\$	Data/Hora	Tipo
M B COELHO COMERCIO E SERVICOS LTDA	48.478.076/0301-53	RS 4.156.00	02/05/2023 09:56:51	Manual
BT COMERCIO INTELIGENTE LTDA	45.329.312/0001-81	RS 4.155.50	02/05/2023 09:56:55	Manual
W C ALVES M DO NASCIMENTO	40.896.767/0001-66	RS 4.165.00	02/05/2023 09:57:04	Fornecedor Desclassificado
BT COMERCIO INTELIGENTE LTDA	45.329.312/0001-81	RS 4.154.50	02/05/2023 09:57:08	Manual
T AMORIM COMERCIO E SERVICOS LTDA	43.604.782/0001-80	RS 4.164.00	02/05/2023 09:57:43	Fornecedor Inabilitado
BT COMERCIO INTELIGENTE LTDA	45.329.312/0001-81	RS 4.153.50	02/05/2023 09:57:17	Manual
T AMORIM COMERCIO E SERVICOS LTDA	43.604.782/0001-80	RS 4.163.00	02/05/2023 09:57:44	Fornecedor Inabilitado
BT COMERCIO INTELIGENTE LTDA	45.329.312/0001-81	RS 4.152.50	02/05/2023 09:57:46	Manual
M B COELHO COMERCIO E SERVICOS LTDA	48.478.076/0301-53	RS 4.150.00	02/05/2023 09:58:49	Manual
BT COMERCIO INTELIGENTE LTDA	45.329.312/0001-81	RS 4.149.50	02/05/2023 09:58:54	Manual
W C ALVES M DO NASCIMENTO	40.896.767/0301-66	RS 4.149.00	02/05/2023 09:59:07	Fornecedor Desclassificado
BT COMERCIO INTELIGENTE LTDA	45.329.312/0001-81	RS 4.139.50	02/05/2023 09:59:31	Manual
T AMORIM COMERCIO E SERVICOS LTDA	43.604.782/0001-80	RS 4.139.00	02/05/2023 10:00:46	Fornecedor Inabilitado
BT COMERCIO INTELIGENTE LTDA	45.329.312/0001-81	RS 4.138.50	02/05/2023 10:00:16	Manual
M B COELHO COMERCIO E SERVICOS LTDA	48.478.076/0301-53	RS 4.137.00	02/05/2023 10:00:28	Manual
BT COMERCIO INTELIGENTE LTDA	45.329.312/0001-81	RS 4.136.50	02/05/2023 10:00:30	Manual
IMPERIO EMPREENDIMENTOS LTDA	04.066.863/0001-33	RS 4.136.00	02/05/2023 10:00:30	Fornecedor Inabilitado
BT COMERCIO INTELIGENTE LTDA	45.329.312/0001-81	RS 4.129.50	02/05/2023 10:00:43	Manual
W C ALVES M DO NASCIMENTO	40.896.767/0301-66	RS 4.160.00	02/05/2023 10:00:53	Fornecedor Desclassificado
IMPERIO EMPREENDIMENTOS LTDA	04.066.863/0001-33	RS 4.060.00	02/05/2023 10:00:50	Fornecedor Inabilitado
T AMORIM COMERCIO E SERVICOS LTDA	43.604.782/0001-80	RS 4.049.50	02/05/2023 10:01:44	Fornecedor Inabilitado
IMPERIO EMPREENDIMENTOS LTDA	04.066.863/0001-33	RS 4.060.00	02/05/2023 10:01:40	Fornecedor Inabilitado

Mensagens do Item 22

Usuário	Data/Hora	Mensagem
Sistema	02/05/2023 09:17:42	O ITEM 22 foi ordenado e classificado. Boa sorte!
Sistema	02/05/2023 09:44:54	O ITEM 22 está na fase competitiva e sua disputa durará 10 (dez) minutos, Sr(s), Fornecedor(es), não havendo novos lances nos últimos 02 (dois) minutos da fase competitiva o ITEM 22 será encerrado automaticamente!
Sistema	02/05/2023 09:54:54	A etapa de envio de lances do ITEM 22 foi prorrogada automaticamente e será de 02 (dois) minutos. Boa sorte!
Sistema	02/05/2023 10:03:42	A prorrogação automática do ITEM 22 está encerrada.
Sistema	02/05/2023 15:04:42	O ITEM 22 está em negociação e ficará aberto para lances pelo período de 10 minutos.
Sistema	02/05/2023 15:14:42	O tempo de negociação esta encerrado.
Sistema	02/05/2023 15:15:01	O fornecedor IMPERIO EMPREENDIMENTOS EIRELI venceu o ITEM - 22 pelo valor de R\$4.000,00.
Sistema	22/05/2023 14:50:30	Empresa: T AMORIM COMERCIO E SERVICOS LTDA - 43604782000180, INABILITADA por descumprir as regras do Edital, conforme despacho: • A empresa apresentou o balanço de abertura referente ao exercício 2021 cujo o mesmo é válido para fins de licitação até o dia 30 de abril de 2023, portanto o balanço apresentado está vencido para a data de abertura do certame, declara INABILITADA por descumprir o item 9.10.2 do edital.
Sistema	22/05/2023 14:57:27	Empresa: ELETRO WENDEL LTDA - 10401351003168, INABILITADA por descumprir as regras do Edital, conforme despacho: • Apresentou certidão de Falência VENCIDA para a data do certame, exigência do item 9.10.1 do edital. • Não apresentou os termos de abertura e encerramento do livro diário referente ao exercício 2022, apenas referente ao exercício 2021 cujo o mesmo está fora do prazo para a data de abertura do certame.
Sistema	22/05/2023 15:47:26	Empresa: IMPERIO EMPREENDIMENTOS LTDA - 04966863000133, INABILITADA por descumprir as regras do Edital, conforme despacho: • A empresa apresentou apenas o balanço de 2021 que teve vigência até 30/04/2023, portanto o balanço apresentado está VENCIDO, exigência do item 9.10.2 do edital!
Sistema	22/05/2023 15:47:30	O fornecedor W C ALVES M DO NASCIMENTO venceu o ITEM - 22 pelo valor de R\$4.100,00.
Sistema	22/05/2023 17:38:24	Srs. licitantes, após a análise dos documentos inseridos na plataforma, hei por bem, HABILITAR o fornecedor W C ALVES M DO NASCIMENTO -40.896.767/0001-65, tendo em vista, que cumpriu os requisitos habilitatórios exigidos no instrumento convocatório.
Sistema	24/05/2023 09:03:06	Sr(s), fornecedor(es) está aberto o prazo de 30 minutos para intenção de recurso, se houver interesse em recorrer esse o movimento para se manifesta:
Sistema	24/05/2023 09:33:09	Despacho: Pela ausência de manifestação de intenção de recurso, operou-se a decadência do direito de recorrer administrativamente, nos termos previsto no instrumento editalício.
Sistema	13/06/2023 14:41:42	Fornecedor: W C ALVES M DO NASCIMENTO, com lance no valor de R\$ 4.100,00, sua proposta FOI RECUSADA pelo motivo abaixo: Empresa não enviou a proposta final conforme solicitação do pregoeiro.

10

Mensagens do Item 22

Usuário	Data/Hora	Mensagem
Sistema	13/06/2023 14:41:43	O fornecedor BT COMERCIO INTELIGENTE LTDA venceu o ITEM - 22 pelo valor de R\$4.129,50.
Sistema	14/06/2023 10:04:36	Srs. licitantes, após a análise dos documentos inseridos na plataforma, foi por bem, HABILITAR o fornecedor BT COMERCIO INTELIGENTE LTDA -45.329.312/0001-81, tendo em vista, que cumpriu os requisitos habilitatórios exigidos no instrumento convocatório.
Sistema	14/08/2023 10:06:43	A disputa do ITEM 22 está encerrada. Despacho: .

Classificação Final do Item 22

Posição	Licitante	CNPJ	Melhor Oferta R\$
1º	BT COMERCIO INTELIGENTE LTDA	45.329.312/0001-81	R\$ 4.129,50
2º	M B COELHO COMERCIO E SERVICOS LTDA	48.478.076/0001-53	R\$ 3.137,00
3º	REDNOV FERRAMENTAS LTDA.	45.769.285/0001-68	R\$ 4.698,00

Histórico de propostas, lances e mensagens

Propostas Iniciais do Item 23

ID	Fornecedor	CNPJ	Marca	Modelo	Proposta R\$	Situação	Motivo
32833	T AMORIM COMERCIO E SERVICOS LTDA	43604782000180	MIDEA	UNIDADE	R\$ 1.100,00	Classificada	--
46177	ELETRO WENDEL LTDA	10401351000168	MIDEA	MDR108FG	R\$ 1.105,87	Classificada	--
1805	IMPERIO EMPREENDIMENTOS LTDA	04968853000133	Consul	Consul	R\$ 1.105,87	Classificada	--
32885	M B COELHO COMERCIO E SERVICOS LTDA	48478076000153	Phico	PFG85B	R\$ 1.104,00	Classificada	--
85493	REDNOV FERRAMENTAS LTDA.	15769285000168	MIDEA	MRC10B2	R\$ 1.374,00	Classificada	--

Lances do Item 23

Fornecedor	CNPJ	Valor Lance R\$	Data/Hora	Tipo
REDNOV FERRAMENTAS LTDA.	45.769.285/0001-68	R\$ 1.374,00	02/05/2023 07:01:37	Classificado
ELETRO WENDEL LTDA	10.401.351/0001-68	R\$ 1.105,87	27/04/2023 16:20:34	Fornecedor Inabilitado
IMPERIO EMPREENDIMENTOS LTDA	04.968.853/0001-33	R\$ 1.105,87	04/06/2023 17:42:44	Fornecedor Inabilitado
M B COELHO COMERCIO E SERVICOS LTDA	48.478.076/0001-53	R\$ 1.104,00	01/05/2023 23:42:14	Classificado
T AMORIM COMERCIO E SERVICOS LTDA	43.604.782/0001-80	R\$ 1.100,00	26/04/2023 10:43:22	Fornecedor Inabilitado
M B COELHO COMERCIO E SERVICOS LTDA	48.478.076/0001-53	R\$ 1.099,00	02/05/2023 09:47:14	Manual
T AMORIM COMERCIO E SERVICOS LTDA	43.604.782/0001-80	R\$ 1.099,00	02/05/2023 09:54:28	Fornecedor Inabilitado
M B COELHO COMERCIO E SERVICOS LTDA	48.478.076/0001-53	R\$ 1.097,00	02/05/2023 09:55:19	Manual
T AMORIM COMERCIO E SERVICOS LTDA	43.604.782/0001-80	R\$ 1.095,50	02/05/2023 09:57:10	Fornecedor Inabilitado

Mensagens do Item 23

Usuário	Data/Hora	Mensagem
Sistema	02/05/2023 09:17:42	O ITEM 23 foi ordenado e classificado. Boa sorte!
Sistema	02/05/2023 09:44:54	O ITEM 23 está na fase competitiva e sua disputa durará 10 (dez) minutos. Sr(s). Fornecedor(es), não havendo novos lances nos últimos 02 (dois) minutos da fase competitiva o ITEM 23 será encerrado automaticamente!
Sistema	02/05/2023 09:54:54	A etapa de envio dos lances do ITEM 23 foi prorrogada automaticamente e será de 02 (dois) minutos. Boa sorte!
Sistema	02/05/2023 09:59:13	A prorrogação automática do ITEM 23 está encerrada.
Sistema	02/05/2023 15:04:42	O ITEM 23 está em negociação e ficará aberto para lances pelo período de 10 minutos.
Sistema	02/05/2023 15:14:42	O tempo de negociação está encerrado.
Sistema	02/05/2023 15:15:01	O fornecedor T AMORIM COMERCIO E SERVICOS LTDA venceu o ITEM - 23 pelo valor de R\$1.095,50.
Sistema	22/05/2023 14:50:30	Empresa: T AMORIM COMERCIO E SERVICOS LTDA - 43604782000180, INABILITADA por descumprir as regras do Edital, conforme despacho: "A empresa apresentou o balanço de abertura referente ao exercício 2021 cujo o mesmo é válido para fins de licitação até o dia 30 de abril de 2023, portanto o balanço apresentado está vencido para a data de abertura do certame, declaro INABILITADA por descumprir o item 9.10.2 do edital. I
Sistema	22/05/2023 14:50:34	O fornecedor M B COELHO COMERCIO E SERVICOS LTDA venceu o ITEM - 23 pelo valor de R\$1.097,00.
Sistema	22/05/2023 14:57:27	Empresa: ELETRO WENDEL LTDA - 10401351000168, INABILITADA por descumprir as regras do Edital, conforme despacho: "Apresentou certidão de Falência VENCIDA para a data do certame, exigência do item 9.10.1 do edital. " Não apresentou os termos de abertura e encerramento do livro diário referente ao exercício 2022, apenas referente ao exercício 2021 cujo o mesmo está fora do prazo para a data de abertura do certame. I

10

Mensagens do Item 23

Usuário	Data/Hora	Mensagem
Sistema	22/05/2023 15:47:26	Empresa: IMPERIO EMPREENDIMENTOS LTDA - 04966853000133, INABILITADA por descumprir as regras do Edital, conforme despacho. * A empresa apresentou apenas o balanço de 2021 que teve vigência até 30/04/2023, portanto o balanço apresentado está VENCIDO, exigência do Item 9.10.2 do edital!
Sistema	22/05/2023 17:36:02	Srs. licitantes, após a análise dos documentos inseridos na plataforma, foi por bem, HABILITAR o fornecedor M B COELHO COMERCIO E SERVICOS LTDA -48.478.076/0001-53, tendo em vista, que cumpriu os requisitos habilitatórios exigidos no instrumento convocatório.
Sistema	24/05/2023 09:03:06	Sr(s). fornecedor(es) está aberto o prazo de 30 minutos para intenção de recurso, se houver interesse em recorrer esse o momento para se manifestar.
Sistema	24/05/2023 09:33:09	Despacho: Pela ausência de manifestação de intenção de recurso, operou-se a decadência do direito de recorrer administrativamente, nos termos previsto no instrumento editalício.
Sistema	14/06/2023 10:06:43	A disputa do ITEM 23 está encerrada. Despacho: .

Classificação Final do Item 23

Posição	Licitante	CNPJ	Melhor Oferta R\$
1º	M B COELHO COMERCIO E SERVICOS LTDA	48.478.076-0001-53	R\$ 1.097,00
2º	REDNOV FERRAMENTAS LTDA.	45.769.285-0001-68	R\$ 1.374,00

Histórico de propostas, lances e mensagens

Propostas Iniciais do Item 24

ID	Fornecedor	CNPJ	Marca	Modelo	Proposta R\$	Situação	Motivo
566	T AMORIM COMERCIO E SERVICOS LTDA	43604782000180	MONDIAL	UNIDADE	R\$ 142,89	Classificada	--
26836	ELETRO WENDEL LTDA	10401351000168	MONDIAL	55JWM	R\$ 142,89	Classificada	--
81441	PR COMERCIO E SERVIÇOS	44158982000110	AGRATTO	550w	R\$ 142,89	Classificada	--
31442	LRF DISTRIBUIDORA LTDA	49464926000127	MONDIAL	L-550	R\$ 142,89	Classificada	--
70291	IMPERIO EMPREENDIMENTOS LTDA	04966853000133	Mondial	Mondial	R\$ 142,89	Classificada	--
77933	M B COELHO COMERCIO E SERVICOS LTDA	48478076000153	Philps Walita	Viva 1,5L	R\$ 141,00	Classificada	--
17753	REDNOV FERRAMENTAS LTDA.	45769285000168	BRITANIA	DIAMANTE 800 PR	R\$ 165,00	Classificada	--
87394	W C ALVES M DO NASCIMENTO	40896767000165	MONDIAL	LIQUIDIFICADOR	R\$ 142,89	Classificada	--

Lances do Item 24

Fornecedor	CNPJ	Valor Lance R\$	Data/Hora	Tipo
REDNOV FERRAMENTAS LTDA.	45.769.285/0001-68	R\$ 165,00	02/05/2023 07:01:37	Classificado
T AMORIM COMERCIO E SERVICOS LTDA	43.604.782/0001-80	R\$ 142,89	28/04/2023 10:43:34	Fornecedor Inabilitado
ELETRO WENDEL LTDA	10.401.351/0001-68	R\$ 142,89	27/04/2023 16:20:34	Fornecedor Inabilitado
PR COMERCIO E SERVIÇOS	44.158.982/0001-10	R\$ 142,89	28/04/2023 12:55:27	Classificado
LRF DISTRIBUIDORA LTDA	49.464.926/0001-27	R\$ 142,89	29/04/2023 08:52:15	Classificado
IMPERIO EMPREENDIMENTOS LTDA	04.966.863/0001-33	R\$ 142,89	04/06/2023 17:12:44	Fornecedor Inabilitado
W C ALVES M DO NASCIMENTO	40.896.767/0001-65	R\$ 142,89	02/05/2023 07:21:47	Classificado
M B COELHO COMERCIO E SERVICOS LTDA	48.478.076/0001-53	R\$ 141,00	01/05/2023 23:42:14	Classificado
LRF DISTRIBUIDORA LTDA	49.464.926/0001-27	R\$ 140,74	02/05/2023 09:44:58	Manual
W C ALVES M DO NASCIMENTO	40.896.767/0001-65	R\$ 139,00	02/05/2023 09:51:02	Manual
LRF DISTRIBUIDORA LTDA	49.464.926/0001-27	R\$ 138,37	02/05/2023 09:51:04	Manual
PR COMERCIO E SERVIÇOS	44.158.982/0001-10	R\$ 137,87	02/05/2023 09:53:05	Manual
LRF DISTRIBUIDORA LTDA	49.464.926/0001-27	R\$ 137,25	02/05/2023 09:53:10	Manual
PR COMERCIO E SERVIÇOS	44.158.982/0001-10	R\$ 136,75	02/05/2023 09:53:13	Manual
LRF DISTRIBUIDORA LTDA	49.464.926/0001-27	R\$ 136,01	02/05/2023 09:53:15	Manual
PR COMERCIO E SERVIÇOS	44.158.982/0001-10	R\$ 135,51	02/05/2023 09:53:23	Manual

Mensagens do Item 24

Usuário	Data/Hora	Mensagem
Sistema	02/05/2023 09:17:42	O ITEM 24 foi ordenado e classificado. Boa sorte!
Sistema	02/05/2023 09:44:54	O ITEM 24 está na fase competitiva e sua disputa durará 10 (dez) minutos, Sr(s). Fornecedor(es), não havendo novos lances nos últimos 02 (dois) minutos da fase competitiva o ITEM 24 será encerrado automaticamente!

Mensagens do Item 24

Usuário	Data/Hora	Mensagem
Sistema	02/05/2023 09:54:54	A etapa de envio de lances do ITEM 24 foi prorrogada automaticamente e será de 02 (dois) minutos. Boa sorte!
Sistema	02/05/2023 09:56:58	A prorrogação automática do ITEM 24 está encerrada.
Sistema	02/05/2023 15:04:42	O ITEM 24 está em negociação e ficará aberto para lances pelo período de 10 minutos.
Sistema	02/05/2023 15:14:42	O tempo de negociação está encerrado.
Sistema	02/05/2023 15:15:01	O fornecedor PR COMERCIO E SERVIÇOS venceu o ITEM - 24 pelo valor de R\$135,51.
Sistema	22/05/2023 14:50:30	Empresa: T AMORIM COMERCIO E SERVICOS LTDA - 43604782000180. INABILITADA por descumprir as regras do Edital, conforme despacho: • A empresa apresentou o balanço de abertura referente ao exercício 2021 cujo o mesmo é válido para fins de licitação até o dia 30 de abril de 2023, portanto o balanço apresentado está vencido para a data de abertura do certame, declarou INABILITADA por descumprir o item 9.10.2 do edital. I
Sistema	22/05/2023 14:57:27	Empresa: ELETRO WENDEL LTDA - 10401351000168. INABILITADA por descumprir as regras do Edital, conforme despacho: • Apresentou certidão de Falência VENCIDA para a data do certame, exigência do item 9.10.1 do edital. • Não apresentou os termos de abertura e encerramento do livro diário referente ao exercício 2022, apenas referente ao exercício 2021 cujo o mesmo está fora do prazo para a data de abertura do certame. I
Sistema	22/05/2023 15:47:26	Empresa: IMPERIO EMPREENDIMENTOS LTDA - 04966853000133. INABILITADA por descumprir as regras do Edital, conforme despacho: • A empresa apresentou apenas o balanço de 2021 que teve vigência até 30/04/2023, portanto o balanço apresentado está VENCIDO, exigência do item 9.10.2 do edital
Sistema	22/05/2023 17:38:32	Srs. licitantes, após a análise dos documentos inseridos na plataforma, hei por bem, HABILITAR o fornecedor PR COMERCIO E SERVIÇOS -44.158.982/0001-10, tendo em vista, que cumpriu os requisitos habilitatórios exigidos no instrumento convocatório.
Sistema	24/05/2023 09:03:06	Sr(s), fornecedor(es) está aberto o prazo de 30 minutos para intenção de recurso, se houver interesse em recorrer esse o momento para se manifestar.
Sistema	24/05/2023 09:33:09	Despacho: Pela ausência de manifestação de intenção de recurso, operou-se a decadência do direito de recorrer administrativamente, nos termos previsto no instrumento editalício.
Sistema	14/09/2023 10:06:43	A disputa do ITEM 24 está encerrada. Despacho: .

Classificação Final do Item 24

Posição	Licitante	CNPJ	Melhor Oferta R\$
1º	PR COMERCIO E SERVIÇOS	44.158.982/0001-10	R\$ 135,51
2º	LEF DISTRIBUIDORA LTDA	49.464.926/0001-27	R\$ 136,01
3º	W C ALVES M DO NASCIMENTO	40.896.767/0001-65	R\$ 139,00
4º	M B COELHO COMERCIO E SERVICOS LTDA	48.478.076/0001-53	R\$ 141,30
5º	REDNOV FERRAMENTAS LTDA.	45.769.285/0001-68	R\$ 165,30

Histórico de propostas, lances e mensagens

Propostas Iniciais do Item 25

ID	Fornecedor	CNPJ	Marca	Modelo	Proposta R\$	Situação	Motivo
55015	T AMORIM COMERCIO E SERVICOS LTDA	43604782000180	KD ELETRO	UNIDADE	R\$ 551,67	Classificada	--
75462	ELETRO WENDEL LTDA	10401351000168	VITALEX	VT2L	R\$ 551,67	Classificada	--
77760	BT COMERCIO INTELIGENTE LTDA	45329312000181	METAL FERREIRA	Alta Rotação MFLAR-4/1	R\$ 551,67	Classificada	--
20245	PR COMERCIO E SERVIÇOS	44158982000110	FAK	4L	R\$ 551,67	Classificada	--
44347	LEF DISTRIBUIDORA LTDA	49464926000127	JL COLOMBO	LIQUIDIFICADOR 4L	R\$ 551,67	Classificada	--
44347	IMPERIO EMPREENDIMENTOS LTDA	04966853000133	JL Colombo	JL Colombo	R\$ 551,67	Classificada	--
54199	M B COELHO COMERCIO E SERVICOS LTDA	48478076000153	KD Eletro	LAR-4	R\$ 550,00	Classificada	--
15963	REDNOV FERRAMENTAS LTDA.	45769285000168	METAL FERREIRA	1968	R\$ 656,00	Classificada	--
18286	WEB TECNOLOGIA LTDA	47400801000108	METAL FERREIRA	MFLBR4	R\$ 551,67	Classificada	--

Lances do Item 25

Fornecedor	CNPJ	Valor Lance R\$	Data/Hora	Tipo
REDNOV FERRAMENTAS LTDA.	45.769.285/0001-68	R\$ 656,00	02/05/2023 07:01:37	Classificado
T AMORIM COMERCIO E SERVICOS LTDA	43.604.782/0001-80	R\$ 551,67	26/04/2023 10:43:34	Fornecedor Inabilitado
ELETRO WENDEL LTDA	10.401.351/0001-68	R\$ 551,67	27/04/2023 14:20:34	Fornecedor Inabilitado
BT COMERCIO INTELIGENTE LTDA	45.329.312/0001-81	R\$ 551,67	28/04/2023 11:11:56	Classificado
PR COMERCIO E SERVIÇOS	44.158.982/0001-10	R\$ 551,67	28/04/2023 12:55:27	Classificado
LEF DISTRIBUIDORA LTDA	49.464.926/0001-27	R\$ 551,67	29/04/2023 06:52:15	Classificado
IMPERIO EMPREENDIMENTOS LTDA	04.966.853/0001-33	R\$ 551,67	04/06/2023 17:42:44	Fornecedor Inabilitado
WEB TECNOLOGIA LTDA	47.400.801/0001-08	R\$ 551,67	02/05/2023 07:34:50	Classificado
M B COELHO COMERCIO E SERVICOS LTDA	48.478.076/0001-53	R\$ 550,00	01/05/2023 23:42:14	Classificado

Lances do Item 25

Fornecedor	CNPJ	Valor Lance R\$	Data/Hora	Tipo
BT COMERCIO INTELIGENTE LTDA	45.329.312/0001-81	R\$ 549,50	02/05/2023 09:45:02	Intermediario
LRF DISTRIBUIDORA LTDA	49.464.926/0001-27	R\$ 549,49	02/05/2023 09:44:58	Manual
BT COMERCIO INTELIGENTE LTDA	45.329.312/0001-81	R\$ 548,89	02/05/2023 09:45:03	Manual
LRF DISTRIBUIDORA LTDA	49.464.926/0001-27	R\$ 548,22	02/05/2023 09:45:07	Manual
BT COMERCIO INTELIGENTE LTDA	45.329.312/0001-81	R\$ 547,72	02/05/2023 09:45:12	Manual
LRF DISTRIBUIDORA LTDA	49.464.926/0001-27	R\$ 547,02	02/05/2023 09:45:17	Manual
BT COMERCIO INTELIGENTE LTDA	45.329.312/0001-81	R\$ 546,52	02/05/2023 09:45:22	Manual
LRF DISTRIBUIDORA LTDA	49.464.926/0001-27	R\$ 545,91	02/05/2023 09:45:26	Manual
BT COMERCIO INTELIGENTE LTDA	45.329.312/0001-81	R\$ 545,41	02/05/2023 09:45:31	Manual
LRF DISTRIBUIDORA LTDA	49.464.926/0001-27	R\$ 544,47	02/05/2023 09:45:36	Manual
BT COMERCIO INTELIGENTE LTDA	45.329.312/0001-81	R\$ 543,97	02/05/2023 09:45:39	Manual
LRF DISTRIBUIDORA LTDA	49.464.926/0001-27	R\$ 543,00	02/05/2023 09:45:41	Manual
WEB TECNOLOGIA LTDA	47.400.801/0001-08	R\$ 542,00	02/05/2023 09:47:53	Manual
LRF DISTRIBUIDORA LTDA	49.464.926/0001-27	R\$ 541,01	02/05/2023 09:47:56	Manual
PR COMERCIO E SERVIÇOS	44.158.982/0001-10	R\$ 540,51	02/05/2023 09:53:08	Manual
LRF DISTRIBUIDORA LTDA	49.464.926/0001-27	R\$ 539,76	02/05/2023 09:53:10	Manual
PR COMERCIO E SERVIÇOS	44.158.982/0001-10	R\$ 539,26	02/05/2023 09:54:06	Manual
LRF DISTRIBUIDORA LTDA	49.464.926/0001-27	R\$ 538,54	02/05/2023 09:54:11	Manual
PR COMERCIO E SERVIÇOS	44.158.982/0001-10	R\$ 538,04	02/05/2023 09:54:14	Manual
LRF DISTRIBUIDORA LTDA	49.464.926/0001-27	R\$ 537,35	02/05/2023 09:54:16	Manual
PR COMERCIO E SERVIÇOS	44.158.982/0001-10	R\$ 536,85	02/05/2023 09:54:19	Manual
LRF DISTRIBUIDORA LTDA	49.464.926/0001-27	R\$ 536,00	02/05/2023 09:54:21	Manual
PR COMERCIO E SERVIÇOS	44.158.982/0001-10	R\$ 535,50	02/05/2023 09:54:28	Manual
LRF DISTRIBUIDORA LTDA	49.464.926/0001-27	R\$ 534,58	02/05/2023 09:54:30	Manual
PR COMERCIO E SERVIÇOS	44.158.982/0001-10	R\$ 534,08	02/05/2023 09:54:37	Manual
LRF DISTRIBUIDORA LTDA	49.464.926/0001-27	R\$ 533,34	02/05/2023 09:54:40	Manual
PR COMERCIO E SERVIÇOS	44.158.982/0001-10	R\$ 532,84	02/05/2023 09:54:54	Manual
LRF DISTRIBUIDORA LTDA	49.464.926/0001-27	R\$ 531,84	02/05/2023 09:54:59	Manual
PR COMERCIO E SERVIÇOS	44.158.982/0001-10	R\$ 531,34	02/05/2023 09:55:11	Manual
LRF DISTRIBUIDORA LTDA	49.464.926/0001-27	R\$ 530,78	02/05/2023 09:55:13	Manual
PR COMERCIO E SERVIÇOS	44.158.982/0001-10	R\$ 530,28	02/05/2023 09:55:15	Manual
LRF DISTRIBUIDORA LTDA	49.464.926/0001-27	R\$ 529,63	02/05/2023 09:55:17	Manual
M B COELHO COMERCIO E SERVICOS LTDA	48.478.076/0001-53	R\$ 529,00	02/05/2023 09:55:34	Manual
LRF DISTRIBUIDORA LTDA	49.464.926/0001-27	R\$ 528,10	02/05/2023 09:55:36	Manual
PR COMERCIO E SERVIÇOS	44.158.982/0001-10	R\$ 527,60	02/05/2023 09:56:12	Manual
LRF DISTRIBUIDORA LTDA	49.464.926/0001-27	R\$ 526,71	02/05/2023 09:56:13	Manual
PR COMERCIO E SERVIÇOS	44.158.982/0001-10	R\$ 526,21	02/05/2023 09:56:16	Manual
LRF DISTRIBUIDORA LTDA	49.464.926/0001-27	R\$ 525,50	02/05/2023 09:56:17	Manual
PR COMERCIO E SERVIÇOS	44.158.982/0001-10	R\$ 525,00	02/05/2023 09:56:26	Manual
LRF DISTRIBUIDORA LTDA	49.464.926/0001-27	R\$ 524,09	02/05/2023 09:56:27	Manual
PR COMERCIO E SERVIÇOS	44.158.982/0001-10	R\$ 523,59	02/05/2023 09:56:34	Manual

*p*

Mensagens do Item 25

Usuário	Data/Hora	Mensagem
Sistema	02/05/2023 09:17:42	O ITEM 25 foi ordenado e classificado. Boa sorte!
Sistema	02/05/2023 09:44:54	O ITEM 25 esta na fase competitiva e sua disputa durara 10 (dez) minutos. Sr(s), Fornecedor(es), não havendo novos lances nos ultimos 02 (dois) minutos da fase competitiva o ITEM 25 sera encerrado automaticamente!
Sistema	02/05/2023 09:54:54	A etapa de envio de lances do ITEM 25 foi prorrogada automaticamente e sera de 02 (dois) minutos. Boa sorte!
Sistema	02/05/2023 09:58:37	A prorrogação automática do ITEM 25 está encerrada.
Sistema	02/05/2023 15:04:42	O ITEM 25 está em negociação e ficará aberto para lances pelo período de 10 minutos.
Sistema	02/05/2023 15:14:42	O tempo de negociação está encerrado.
Sistema	02/05/2023 15:15:01	O fornecedor PR COMERCIO E SERVIÇOS venceu o ITEM - 25 pelo valor de R\$523,59.
Sistema	22/05/2023 14:50:31	Empresa: T AMORIM COMERCIO E SERVICOS LTDA - 43604782000180, INABILITADA por descumprir as regras do Edital, conforme despacho: • A empresa apresentou o balanço de abertura referente ao exercício 2021 cujo o mesmo é válido para fins de licitação até o dia 30 de abril de 2023, portanto o balanço apresentado está vencido para a data de abertura do certame, declara INABILITADA por descumprir o item 9.10.2 do edital.!
Sistema	22/05/2023 14:57:27	Empresa: ELETRO WENDEL LTDA - 10401351000168, INABILITADA por descumprir as regras do Edital, conforme despacho: • Apresentou certidão de Falência VENCIDA para a data do certame, exigência do item 9.10.1 do edital. • Não apresentou os termos de abertura e encerramento do livro diário referente ao exercício 2022, apenas referente ao exercício 2021 cujo o mesmo está fora do prazo para a data de abertura do certame. !
Sistema	22/05/2023 15:47:27	Empresa: IMPERIO EMPREENDIMENTOS LTDA - 04966853000133, INABILITADA por descumprir as regras do Edital, conforme despacho: • A empresa apresentou apenas o balanço de 2021 que teve vigência até 30/04/2023, portanto o balanço apresentado está VENCIDO, exigência do item 9.10.2 do edital!
Sistema	22/05/2023 17:38:32	Srs. licitantes, após a análise dos documentos inseridos na plataforma, hei por bem, HABILITAR o fornecedor PR COMERCIO E SERVIÇOS -44.158.982/0001-10, tendo em vista, que cumpriu os requisitos habilitatórios exigidos no instrumento convocatório.
Sistema	24/05/2023 09:03:06	Sr(s), fornecedor(es) está aberto o prazo de 30 minutos para intenção de recurso, se houver interesse em recorrer esse o momento para se manifestar.
Sistema	24/05/2023 09:33:09	Despacho: Pela ausência de manifestação de intenção de recurso, operou-se a decadência do direito de recorrer administrativamente, nos termos previsto no instrumento editalício.
Sistema	14/06/2023 13:06:43	A disputa do ITEM 25 está encerrada. Despacho: .

Classificação Final do Item 25

Posição	Licitante	CNPJ	Melhor Oferta R\$
1º	PR COMERCIO E SERVIÇOS	44.158.982.0001-10	R\$ 523,59
2º	LRF DISTRIBUIDORA LTDA	49.464.926.0001-27	R\$ 524,39
3º	M B COELHO COMERCIO E SERVICOS LTDA	49.478.076.0001-53	R\$ 529,30
4º	WEB TECNOLOGIA LTDA	47.400.801.0001-08	R\$ 542,30
5º	BT COMERCIO INTELIGENTE LTDA	45.329.312.0001-81	R\$ 543,37
6º	REDNOV FERRAMENTAS LTDA,	45.769.285.0001-68	R\$ 606,30

Histórico de propostas, lances e mensagens

Propostas Inicias do Item 26

Fornecedor	CNPJ	Marca	Modelo	Proposta R\$	Situação	Motivo
90947 T AMORIM COMERCIO E SERVICOS LTDA	43604782000180	KD ELETRO	UNIDADE	R\$ 694,33	Classificada	--
80511 ELETRO WENDEL LTDA	10401351000168	VITALEX	VT8L	R\$ 694,33	Classificada	--
83349 PR COMERCIO E SERVIÇOS	44158982000110	KD Eletro	8L	R\$ 691,33	Classificada	--
96218 IMPERIO EMPREENDIMENTOS LTDA	04966853000133	JL Colombo	JL Colombo	R\$ 694,33	Classificada	--
59001 M B COELHO COMERCIO E SERVICOS LTDA	48478076000153	KD Eletro	LBR-8	R\$ 694,00	Classificada	--
73324 REDNOV FERRAMENTAS LTDA,	45769285000168	JL COLOBMO	1253	R\$ 874,00	Classificada	--
45368 WEB TECNOLOGIA LTDA	47400801000108	METAL FERREIRA	MFLBR8	R\$ 694,33	Classificada	--

Lances do Item 26

Fornecedor	CNPJ	Valor Lance R\$	Data/Hora	Tipo
REDNOV FERRAMENTAS LTDA,	45.769.285/0001-68	R\$ 874,00	02/05/2023 07:01:37	Classificado
T AMORIM COMERCIO E SERVICOS LTDA	43.604.782/0001-80	R\$ 694,33	28/04/2023 10:43:24	Fornecedor Inabilitado
ELETRO WENDEL LTDA	46.464.926/0001-27	R\$ 694,33	27/04/2023 16:20:34	Fornecedor Inabilitado
PR COMERCIO E SERVIÇOS	44.158.982/0001-10	R\$ 694,33	28/04/2023 12:55:27	Classificado
IMPERIO EMPREENDIMENTOS LTDA	04.966.853/0001-33	R\$ 694,33	21/06/2023 17:13:14	Fornecedor Inabilitado
WEB TECNOLOGIA LTDA	47.400.801/0001-08	R\$ 694,33	02/05/2023 07:34:50	Classificado
M B COELHO COMERCIO E SERVICOS LTDA	48.478.076/0001-53	R\$ 694,00	01/05/2023 23:42:14	Classificado

Lances do Item 26

Fornecedor	CNPJ	Valor Lance R\$	Data/Hora	Tipo
WEB TECNOLOGIA LTDA	47.400.801/0001-08	R\$ 692,00	02/05/2023 09:48:15	Manual
PR COMERCIO E SERVIÇOS	44.158.982/0001-10	R\$ 697,50	02/05/2023 09:53:00	Manual
IMPERIO EMPREENDIMENTOS LTDA	04.966.853/0001-53	R\$ 699,00	02/05/2023 09:54:06	Fornecedor Inabilitado
PR COMERCIO E SERVIÇOS	44.158.982/0001-10	R\$ 689,50	02/05/2023 09:54:10	Manual
WEB TECNOLOGIA LTDA	47.400.801/0001-08	R\$ 685,00	02/05/2023 09:55:48	Manual
PR COMERCIO E SERVIÇOS	44.158.982/0001-10	R\$ 684,50	02/05/2023 09:55:51	Manual

Mensagens do Item 26

Usuário	Data/Hora	Mensagem
Sistema	02/05/2023 09:17:42	O ITEM 26 foi ordenado e classificado. Boa sorte!
Sistema	02/05/2023 09:44:54	O ITEM 26 está na fase competitiva e sua disputa durará 10 (dez) minutos. Sr(s). Fornecedor(es), não havendo novos lances nos últimos 02 (dois) minutos da fase competitiva o ITEM 26 será encerrado automaticamente!
Sistema	02/05/2023 09:54:54	A etapa de envio de lances do ITEM 26 foi prorrogada automaticamente e será de 02 (dois) minutos. Boa sorte!
Sistema	02/05/2023 09:57:51	A prorrogação automática do ITEM 26 está encerrada.
Sistema	02/05/2023 15:04:42	O ITEM 26 está em negociação e ficará aberto para lances pelo período de 10 minutos.
Sistema	02/05/2023 15:14:42	O tempo de negociação está encerrado.
Sistema	02/05/2023 15:15:01	O fornecedor PR COMERCIO E SERVIÇOS venceu o ITEM - 26 pelo valor de R\$684,50.
Sistema	22/05/2023 14:50:31	Empresa: T AMORIM COMERCIO E SERVICOS LTDA - 43604782000180, INABILITADA por descumprir as regras do Edital, conforme despacho: "A empresa apresentou o balanço de abertura referente ao exercício 2021 cujo o mesmo é válido para fins de licitação até o dia 30 de abril de 2023, portanto o balanço apresentado está vencido para a data de abertura do certame, declaro INABILITADA por descumprir o item 9.10.2 do edital. I
Sistema	22/05/2023 14:57:27	Empresa: ELETRO WENDEL LTDA - 10401351000168, INABILITADA por descumprir as regras do Edital, conforme despacho: "Apresentou certidão de Falência VENCIDA para a data do certame, exigência do item 9.10.1 do edital. Não apresentou os termos de abertura e encerramento do livro diário referente ao exercício 2022, apenas referente ao exercício 2021 cujo o mesmo está fora do prazo para a data de abertura do certame. I
Sistema	22/05/2023 15:47:27	Empresa: IMPERIO EMPREENDIMENTOS LTDA - 04966853000133, INABILITADA por descumprir as regras do Edital, conforme despacho: "A empresa apresentou apenas o balanço de 2021 que teve vigência até 30/04/2023, portanto o balanço apresentado está VENCIDO, exigência do item 9.10.2 do edital!
Sistema	22/05/2023 17:38:32	Srs. licitantes, após a análise dos documentos inseridos na plataforma, hei por bem, HABILITAR o fornecedor PR COMERCIO E SERVIÇOS -44.158.982/0001-10, tendo em vista, que cumpriu os requisitos habilitatórios exigidos no instrumento convocatório.
Sistema	24/05/2023 09:03:06	Sr(s). fornecedor(es) está aberto o prazo de 30 minutos para intenção de recurso, se houver interesse em recorrer esse o momento para se manifestar.
Sistema	24/05/2023 09:33:09	Despacho: Pela ausência de manifestação de intenção de recurso, operou-se a decadência do direito de recorrer administrativamente, nos termos previsto no instrumento editalício.
Sistema	14/06/2023 10:06:43	A disputa do ITEM 26 está encerrada. Despacho: .

Classificação Final do Item 26

Posição	Licitante	CNPJ	Melhor Oferta R\$
1º	PR COMERCIO E SERVIÇOS	44.158.982/0001-10	R\$ 684,50
2º	WEB TECNOLOGIA LTDA	47.400.801/0001-08	R\$ 685,00
3º	M B COELHO COMERCIO E SERVICOS LTDA	48.478.076/0001-53	R\$ 694,00
4º	REDNOV FERRAMENTAS LTDA.	45.768.285/0001-68	R\$ 874,00

Histórico de propostas, lances e mensagens

Propostas Inicias do Item 27

ID	Fornecedor	CNPJ	Marca	Modelo	Proposta R\$	Situação	Motivo
80281	T AMORIM COMERCIO E SERVICOS LTDA	43604782000180	MODELO MOVEIS	UNIDADE	R\$ 503,66	Classificada	-
30598	ELETRO WENDEL LTDA	10401351000168	PLENO MOVEIS	PL03	R\$ 503,66	Classificada	-
60365	SERRANA DISTRIBUIDORA LTDA	30313849000123	NOBRE	CAD 3L	R\$ 503,66	Classificada	-
30092	FERNANDA P SOUSA LTDA	17211614000115	METALURGICA PONTUAL	LONGARINA 03 LUGARES	R\$ 453,29	Classificada	-
98154	LRD DISTRIBUIDORA LTDA	48464926000127	PLATA MOVEIS	LONGARINA STAR	R\$ 503,66	Classificada	-
59046	IMPERIO EMPREENDIMENTOS LTDA	04966853000133	Modelo Móveis	Modelo Móveis	R\$ 503,66	Classificada	-
70015	METTA EMPREENDIMENTOS LTDA	47057688000100	I9 MOVEIS E IND	SECRETARIA	R\$ 450,00	Classificada	-
8014	V R COSTA	21111336000100	PRÓPRIA	LOG-03	R\$ 503,00	Classificada	-
65055	M B COELHO COMERCIO E SERVICOS LTDA	48478078000153	Só Aço	PA 1360	R\$ 502,00	Classificada	-

Lances do Item 27

Fornecedor	CNPJ	Valor Lance R\$	Data/Hora	Tipo
TAMORIM COMERCIO E SERVICOS LTDA	48.664.787/0001-96	R\$ 503,66	26/04/2023 10:42:44	Fornecedor Inabilitado
ELETRO WENDEL LTDA	48.404.361/0001-68	R\$ 503,66	27/04/2023 16:20:34	Fornecedor Inabilitado
SERRANA DISTRIBUIDORA LTDA	30.313.649/0001-23	R\$ 503,66	28/04/2023 15:53:20	Classificado
LRF DISTRIBUIDORA LTDA	49.464.926/0001-27	R\$ 503,66	29/04/2023 08:52:15	Classificado
IMPERIO EMPREENDIMENTOS LTDA	04.966.863/0001-33	R\$ 503,66	04/05/2023 17:12:14	Fornecedor Inabilitado
V R COSTA	21.111.336/0001-00	R\$ 503,00	01/05/2023 20:38:50	Classificado
M B COELHO COMERCIO E SERVICOS LTDA	48.478.076/0001-53	R\$ 502,00	01/05/2023 23:42:14	Classificado
V R COSTA	21.111.336/0001-00	R\$ 501,00	02/05/2023 09:50:03	Intermediario
LRF DISTRIBUIDORA LTDA	49.464.926/0001-27	R\$ 478,48	02/05/2023 09:44:59	Intermediario
SERRANA DISTRIBUIDORA LTDA	30.313.649/0001-23	R\$ 471,00	02/05/2023 09:54:19	Intermediario
FERNANDA P SOUSA LTDA	27.244.644/0001-46	R\$ 463,69	28/04/2023 16:49:07	Fornecedor Inabilitado
METTA EMPREENDIMENTOS LTDA	47.057.688/0001-00	R\$ 450,00	01/05/2023 18:47:44	Classificado
IMPERIO EMPREENDIMENTOS LTDA	04.966.863/0001-33	R\$ 449,66	02/05/2023 09:40:48	Fornecedor Inabilitado
METTA EMPREENDIMENTOS LTDA	47.057.688/0001-00	R\$ 440,00	02/05/2023 09:50:36	Manual
IMPERIO EMPREENDIMENTOS LTDA	04.966.863/0001-33	R\$ 420,00	02/05/2023 09:52:58	Fornecedor Inabilitado
METTA EMPREENDIMENTOS LTDA	47.057.688/0001-00	R\$ 420,00	02/05/2023 09:53:02	Manual
IMPERIO EMPREENDIMENTOS LTDA	04.966.863/0001-33	R\$ 413,69	02/05/2023 09:53:49	Fornecedor Inabilitado
METTA EMPREENDIMENTOS LTDA	47.057.688/0001-00	R\$ 400,00	02/05/2023 09:54:14	Manual
IMPERIO EMPREENDIMENTOS LTDA	04.966.863/0001-33	R\$ 393,69	02/05/2023 09:54:54	Fornecedor Inabilitado
METTA EMPREENDIMENTOS LTDA	47.057.688/0001-00	R\$ 385,00	02/05/2023 09:55:13	Manual
IMPERIO EMPREENDIMENTOS LTDA	04.966.863/0001-33	R\$ 384,69	02/05/2023 09:56:14	Fornecedor Inabilitado
METTA EMPREENDIMENTOS LTDA	47.057.688/0001-00	R\$ 380,00	02/05/2023 09:56:29	Manual
IMPERIO EMPREENDIMENTOS LTDA	04.966.863/0001-33	R\$ 379,69	02/05/2023 09:57:07	Fornecedor Inabilitado
METTA EMPREENDIMENTOS LTDA	47.057.688/0001-00	R\$ 375,00	02/05/2023 09:57:21	Manual
IMPERIO EMPREENDIMENTOS LTDA	04.966.863/0001-33	R\$ 371,69	02/05/2023 09:57:47	Fornecedor Inabilitado
METTA EMPREENDIMENTOS LTDA	47.057.688/0001-00	R\$ 370,00	02/05/2023 09:57:58	Manual

Mensagens do Item 27

Usuário	Data/Hora	Mensagem
Sistema	02/05/2023 09:17:42	O ITEM 27 foi ordenado e classificado. Boa sorte!
Sistema	02/05/2023 09:44:54	O ITEM 27 está na fase competitiva e sua disputa durará 10 (dez) minutos. Sr(s). Fornecedor(es), não havendo novos lances nos últimos 02 (dois) minutos da fase competitiva o ITEM 27 será encerrado automaticamente!
Sistema	02/05/2023 09:54:54	A etapa de envio de lances do ITEM 27 foi prorrogada automaticamente e será de 02 (dois) minutos. Boa sorte!
Sistema	02/05/2023 09:59:58	A prorrogação automática do ITEM 27 está encerrada.
Sistema	02/05/2023 15:04:42	O ITEM 27 está em negociação e ficará aberto para lances pelo período de 10 minutos.
Sistema	02/05/2023 15:14:42	O tempo de negociação está encerrado.
Sistema	02/05/2023 15:15:01	O fornecedor METTA EMPREENDIMENTOS LTDA venceu o ITEM - 27 pelo valor de R\$370,00.
Sistema	22/05/2023 14:50:31	Empresa: T AMORIM COMERCIO E SERVICOS LTDA - 43604782000180, INABILITADA por descumprir as regras do Edital, conforme despacho. • A empresa apresentou o balanço de abertura referente ao exercício 2021 cujo o mesmo é válido para fins de licitação até o dia 30 de abril de 2023, portanto o balanço apresentado está vencido para a data de abertura do certame, declare INABILITADA por descumprir o item 9.10.2 do edital. !
Sistema	22/05/2023 14:53:34	Empresa: FERNANDA P SOUSA LTDA - 17211614000115, INABILITADA por descumprir as regras do Edital, conforme despacho: • Não é optante pelo simples nacional e não apresentou o balanço patrimonial completo no formato ECD/SPED, conforme exigido no item 9.10.6 do edital. • Apresentou somente o recibo de escrituração FISCAL do SPED, ao invés de apresentar o recibo de escrituração CONTÁBIL do SPED. • A empresa apresentou apenas o balanço de 2021 que teve vigência até 30/04/2023, portanto o balanço apresentado está VENCIDO, exigência do item 9.10.2 do edital !
Sistema	22/05/2023 14:57:27	Empresa: ELETRO WENDEL LTDA - 10401351000168, INABILITADA por descumprir as regras do Edital, conforme despacho: • Apresentou certidão de Falência VENCIDA para a data do certame, exigência do item 9.10.1 do edital. • Não apresentou os termos de abertura e encerramento do livro diário referente ao exercício 2022, apenas referente ao exercício 2021 cujo o mesmo está fora do prazo para a data de abertura do certame. !
Sistema	22/05/2023 14:59:31	Empresa: V R COSTA - 21111336000100, INABILITADA por descumprir as regras do Edital, conforme despacho: • Não apresentou a Prova de cadastro de contribuinte estadual, descumprindo a exigência do item 9.9.5 do edital. !

*Handwritten signature/initials*



Mensagens do Item 27

Usuário	Data/Hora	Mensagem
Sistema	22/05/2023 15:47:27	Empresa: IMPERIO EMPREENDIMENTOS LTDA - 04966853000133, INABILITADA por descumprir as regras do Edital, conforme despacho: "A empresa apresentou apenas o balanço de 2021 que teve vigência até 30/04/2023, portanto o balanço apresentado está VENCIDO, exigência do Item 9.10.2 do edital!"
Sistema	22/05/2023 16:56:10	O fornecedor: V R COSTA - 21111336000100, foi HABILITADO, conforme despacho: Empresa cumpriu com todos os itens do edital!
Sistema	22/05/2023 17:37:47	Srs. licitantes, após a análise dos documentos inseridos na plataforma, hei por bem, HABILITAR o fornecedor METTA EMPREENDIMENTOS LTDA -47.057.688/0001-00, tendo em vista, que cumpriu os requisitos habilitatórios exigidos no instrumento convocatório,
Sistema	24/05/2023 09:03:06	Sr(s), fornecedor(es) está aberto o prazo de 30 minutos para intenção de recurso, se houver interesse em recorrer esse o momento para se manifestar.
Sistema	24/05/2023 09:33:09	Despacho: Pela ausência de manifestação de intenção de recurso, operou-se a decadência do direito de recorrer administrativamente, nos termos previsto no instrumento editalício
Sistema	14/06/2023 10:06:43	A disputa do ITEM 27 está encerrada. Despacho: .

Classificação Final do Item 27

Posição	Licitante	CNPJ	Melhor Oferta R\$
1º	METTA EMPREENDIMENTOS LTDA	47.057.688/0001-00	R\$ 370,00
2º	SERRANA DISTRIBUIDORA LTDA	30.313.649/0001-23	R\$ 471,00
3º	LRF DISTRIBUIDORA LTDA	49.464.926/0001-27	R\$ 478,48
4º	V R COSTA	21.111.336/0001-00	R\$ 501,00
5º	M B COELHO COMERCIO E SERVICOS LTDA	48.478.076/0001-53	R\$ 502,00

Histórico de propostas, lances e mensagens

Propostas Iniciais do Item 28

ID	Fornecedor	CNPJ	Marca	Modelo	Proposta R\$	Situação	Motivo
99670	T AMORIM COMERCIO E SERVICOS LTDA	43604782000180	MODELO MOVEIS	UNIDADE	R\$ 389,98	Classificada	-
82737	ELETRO WENDEL LTDA	10401351000168	PLENO MOVEIS	PL02	R\$ 389,98	Classificada	-
87941	SERRANA DISTRIBUIDORA LTDA	30313649000123	NOBRE	CAD 2 L	R\$ 389,98	Classificada	-
60429	FERNANDA P SOUSA LTDA	17211614000115	METALURGICA PONTUAL	LONGARINA 02 LUGARES	R\$ 350,98	Classificada	-
88369	LRF DISTRIBUIDORA LTDA	49464926000127	DIWOVESC	LONGARINA 2 LUGARES	R\$ 389,98	Classificada	-
11282	IMPERIO EMPREENDIMENTOS LTDA	04966853000133	Modelo Móveis	Modelo Móveis	R\$ 389,98	Classificada	-
3667	METTA EMPREENDIMENTOS LTDA	47057688000100	19 MOVEIS E IND	SECRETARIA	R\$ 350,00	Classificada	-
17748	V R COSTA	21111336000100	PRÓPRIA	LOG-02	R\$ 389,00	Classificada	-
1203	M B COELHO COMERCIO E SERVICOS LTDA	48478076000153	Só Aço	PA 1267	R\$ 388,00	Classificada	-

Lances do Item 28

Fornecedor	CNPJ	Valor Lance R\$	Data/Hora	Tipo
T AMORIM COMERCIO E SERVICOS LTDA	43.604.782/0001-80	R\$ 389,98	26/04/2023 10:43:24	Fornecedor Inabilitado
ELETRO WENDEL LTDA	10.401.351/0001-68	R\$ 389,98	27/04/2023 16:20:24	Fornecedor Inabilitado
SERRANA DISTRIBUIDORA LTDA	30.313.649/0001-23	R\$ 389,98	28/04/2023 15:53:20	Classificado
LRF DISTRIBUIDORA LTDA	49.464.926/0001-27	R\$ 389,98	29/04/2023 08:52:15	Classificado
IMPERIO EMPREENDIMENTOS LTDA	04.966.853/0001-33	R\$ 389,98	01/05/2023 17:52:14	Fornecedor Inabilitado
V R COSTA	21.111.336/0001-00	R\$ 389,00	01/05/2023 20:38:50	Classificado
M B COELHO COMERCIO E SERVICOS LTDA	48.478.076/0001-53	R\$ 389,00	01/05/2023 23:42:14	Classificado
LRF DISTRIBUIDORA LTDA	49.464.926/0001-27	R\$ 370,48	02/05/2023 09:45:00	Intermediario
V R COSTA	21.111.336/0001-00	R\$ 369,00	02/05/2023 09:50:26	Intermediario
SERRANA DISTRIBUIDORA LTDA	30.313.649/0001-23	R\$ 384,00	02/05/2023 09:52:06	Intermediario
V R COSTA	21.111.336/0001-00	R\$ 360,00	02/05/2023 09:53:03	Intermediario
FERNANDA P SOUSA LTDA	17.211.614/0001-15	R\$ 369,98	29/04/2023 16:40:07	Fornecedor Inabilitado
METTA EMPREENDIMENTOS LTDA	47.057.688/0001-00	R\$ 350,00	01/05/2023 16:47:44	Classificado
IMPERIO EMPREENDIMENTOS LTDA	04.966.853/0001-33	R\$ 349,99	02/05/2023 09:49:38	Fornecedor Inabilitado
METTA EMPREENDIMENTOS LTDA	47.057.688/0001-00	R\$ 345,00	02/05/2023 09:50:25	Manual
IMPERIO EMPREENDIMENTOS LTDA	04.966.853/0001-33	R\$ 344,00	02/05/2023 09:52:16	Fornecedor Inabilitado
METTA EMPREENDIMENTOS LTDA	47.057.688/0001-00	R\$ 343,00	02/05/2023 09:53:10	Manual

*JP*

Lances do Item 28

Fornecedor	CNPJ	Valor Lance R\$	Data/Hora	Tipo
IMPERIO EMPREENDIMENTOS LTDA	04.966.863/0001-33	R\$ 300,00	02/05/2023 09:54:48	Fornecedor Inabilitado
METTA EMPREENDIMENTOS LTDA	47.057.688/0001-00	R\$ 320,00	02/05/2023 09:54:05	Manual
IMPERIO EMPREENDIMENTOS LTDA	04.966.863/0001-33	R\$ 310,00	02/05/2023 09:54:26	Fornecedor Inabilitado
METTA EMPREENDIMENTOS LTDA	47.057.688/0001-00	R\$ 300,00	02/05/2023 09:54:33	Manual

Mensagens do Item 28

Usuário	Data/Hora	Mensagem
Sistema	02/05/2023 09:17:42	O ITEM 28 foi ordenado e classificado. Boa sorte!
Sistema	02/05/2023 09:44:54	O ITEM 28 esta na fase competitiva e sua disputa durará 10 (dez) minutos. Sr(s). Fornecedor(es), não havendo novos lances nos últimos 02 (dois) minutos da fase competitiva o ITEM 28 será encerrado automaticamente!
Sistema	02/05/2023 09:54:54	A etapa do envio de lances do ITEM 28 foi prorrogada automaticamente e será de 02 (dois) minutos. Boa sorte!
Sistema	02/05/2023 09:56:58	A promoção automática do ITEM 28 está encerrada.
Sistema	02/05/2023 15:04:42	O ITEM 28 está em negociação e ficará aberto para lances pelo período de 10 minutos.
Sistema	02/05/2023 15:14:42	O tempo de negociação está encerrado.
Sistema	02/05/2023 15:15:01	O fornecedor METTA EMPREENDIMENTOS LTDA venceu o ITEM - 28 pelo valor de R\$300,00.
Sistema	22/05/2023 14:50:31	Empresa: T AMORIM COMERCIO E SERVICOS LTDA - 43604782000180, INABILITADA por descumprir as regras do Edital, conforme despacho: * A empresa apresentou o balanço de abertura referente ao exercício 2021 cujo o mesmo é válido para fins de licitação até o dia 30 de abril de 2023, portanto o balanço apresentado está vencido para a data de abertura do certame, declarou INABILITADA por descumprir o item 9.10.2 do edital. !
Sistema	22/05/2023 14:53:04	Empresa: FERNANDA P SOUSA LTDA - 17211614000115, INABILITADA por descumprir as regras do Edital, conforme despacho: * Não é optante pelo simples nacional e não apresentou o balanço patrimonial completo no formato ECD/SPED, conforme exigido no item 9.10.6 do edital. * Apresentou somente o recibo de escrituração FISCAL do SPED, ao invés de apresentar o recibo de escrituração CONTÁBIL do SPED. * A empresa apresentou apenas o balanço de 2021 que teve vigência até 30/04/2023, portanto o balanço apresentado está VENCIDO, exigência do item 9.10.2 do edital !
Sistema	22/05/2023 14:57:28	Empresa: ELETRO WENDEL LTDA - 10401351000168, INABILITADA por descumprir as regras do Edital, conforme despacho: * Apresentou certidão de Falsidade VENCIDA para a data do certame, exigência do item 9.10.1 do edital. * Não apresentou os termos de abertura e encerramento do livro diário referente ao exercício 2022, apenas referente ao exercício 2021 cujo o mesmo está fora do prazo para a data de abertura do certame. !
Sistema	22/05/2023 14:59:01	Empresa: V R COSTA - 21111336000100, INABILITADA por descumprir as regras do Edital, conforme despacho: * Não apresentou a Prova de cadastro de contribuinte estadual, descumprindo a exigência do item 9.9.5 do edital.!
Sistema	22/05/2023 15:47:27	Empresa: IMPERIO EMPREENDIMENTOS LTDA - 04966853000133, INABILITADA por descumprir as regras do Edital, conforme despacho: * A empresa apresentou apenas o balanço de 2021 que teve vigência até 30/04/2023, portanto o balanço apresentado está VENCIDO, exigência do item 9.10.2 do edital!
Sistema	22/05/2023 16:58:10	O fornecedor: V R COSTA - 21111336000100, foi HABILITADO, conforme despacho: Empresa cumpriu com todos os itens do edital !
Sistema	22/05/2023 17:37:47	Srs. licitantes, após a análise dos documentos inseridos na plataforma, hei por bem, HABILITAR o fornecedor METTA EMPREENDIMENTOS LTDA -47.057.688/0001-00 , tendo em vista: que cumpriu os requisitos habilitatórios exigidos no instrumento convocatório.
Sistema	24/05/2023 09:03:06	Sr(s). fornecedor(es) está aberto o prazo de 30 minutos para interposição de recurso, se houver interesse em recorrer nesse o momento para se manifestar.
Sistema	24/05/2023 09:33:09	Despacho: Pela ausência de manifestação de intenção de recurso, operou-se a decadência do direito de recorrer administrativamente, nos termos previsto no instrumento editalício.
Sistema	14/06/2023 10:06:43	A disputa do ITEM 28 está encerrada. Despacho: .

Classificação Final do Item 28

Posição	Licitante	CNPJ	Melhor Oferta R\$
1º	METTA EMPREENDIMENTOS LTDA	47.057.688/0001-00	R\$ 300,00
2º	V R COSTA	21.111.336/0001-00	R\$ 360,00
3º	SERRANA DISTRIBUIDORA LTDA	33.313.649/0001-25	R\$ 364,00
4º	LRF DISTRIBUIDORA LTDA	49.464.926/0001-27	R\$ 370,48
5º	M B COELHO COMERCIO E SERVICOS LTDA	48.478.076/0001-53	R\$ 388,00

Histórico de propostas, lances e mensagens

Propostas Iniciais do Item 29

ID	Fornecedor	CNPJ	Marca	Modelo	Proposta R\$	Situação	Motivo
71391	T AMORIM COMERCIO E SERVICOS LTDA	43604782000180	PLANO A MOVEIS	UNIDADE	R\$ 412,66	Classificada	-
36760	ELETRO WENDEL LTDA	10401351000168	PLENO MOVEIS	AFARRA	R\$ 412,66	Classificada	-
69640	BELLINEA INDUSTRIA E COMERCIO DE MOVEIS LTDA	02624659000144	PRÓPRIA	ME000	R\$ 412,66	Classificada	-
90149	SERRANA DISTRIBUIDORA LTDA	30313649000123	NOBRE	Ms 2 GAV	R\$ 412,66	Classificada	-
11286	LRF DISTRIBUIDORA LTDA	49464926000127	PLATA MOVEIS	POP NEW	R\$ 412,66	Classificada	-
70938	IMPERIO EMPREENDIMENTOS LTDA	04966853000133	Marca Própria	Marca Própria	R\$ 412,66	Classificada	-

*Handwritten mark*

Propostas Inicias do Item 29

ID	Fornecedor	CNPJ	Marca	Modelo	Proposta R\$	Situação	Motivo
78065	METTA EMPREENDIMENTOS LTDA	47057688000100	I9 MOVFIS F IND	EM PERFIL PVC	RS 350.00	Classificada	-
12062	V R COSTA	21111336000100	PROPRIA	MSE-01	RS 412.00	Classificada	-
85499	M B COELHO COMERCIO E SERVICOS LTDA	48478076000153	Só Aço	PA 3397	RS 410.00	Classificada	-
901E2	W C ALVES M DO NASCIMENTO	40896767000165	SO ACO	MESA COM GAV: 1A	RS 412.66	Classificada	-

Lances do Item 29

Fornecedor	CNPJ	Valor Lance R\$	Data/Hora	Tipo
FAMORIM COMERCIO E SERVICOS LTDA	43.604.782/0001-80	RS 412,66	26/04/2023 10:43:24	Fornecedor Inabilitado
ELETRO WENDEL LTDA	40.404.361/0001-68	RS 412,66	27/04/2023 13:30:34	Fornecedor Inabilitado
BELLINEA INDUSTRIA E COMERCIO DE MOVEIS LTDA	02.624.663/0001-44	RS 412,66	28/04/2023 07:59:36	Fornecedor Inabilitado
SERRANA DISTRIBUIDORA LTDA	30.313.649/0001-23	RS 412,66	28/04/2023 15:52:20	Classificado
LRF DISTRIBUIDORA LTDA	49.464.926/0001-27	RS 412,66	29/04/2023 08:52:15	Classificado
IMPERIO EMPREENDIMENTOS LTDA	04.066.863/0001-33	RS 412,66	01/06/2023 17:12:44	Fornecedor Inabilitado
W C ALVES M DO NASCIMENTO	40.896.767/0001-65	RS 412,66	02/05/2023 07:21:47	Classificado
V R COSTA	21.111.336/0001-00	RS 412,00	01/05/2023 20:38:50	Classificado
M B COELHO COMERCIO E SERVICOS LTDA	48.478.076/0001-53	RS 410,00	01/05/2023 23:42:14	Classificado
V R COSTA	21.111.336/0001-00	RS 409,00	02/05/2023 09:51:16	Intermediario
LRF DISTRIBUIDORA LTDA	49.464.926/0001-27	RS 392,03	02/05/2023 09:45:01	Intermediario
SERRANA DISTRIBUIDORA LTDA	30.313.649/0001-23	RS 359,00	02/05/2023 09:51:56	Intermediario
METTA EMPREENDIMENTOS LTDA	47.057.688/0001-00	RS 350,00	01/05/2023 18:47:44	Classificado
BELLINEA INDUSTRIA E COMERCIO DE MOVEIS LTDA	02.624.663/0001-44	RS 340,60	02/05/2023 09:46:38	Fornecedor Inabilitado
METTA EMPREENDIMENTOS LTDA	47.057.688/0001-00	RS 330,00	02/05/2023 09:46:34	Manual
IMPERIO EMPREENDIMENTOS LTDA	04.066.863/0001-33	RS 325,00	02/05/2023 09:49:26	Fornecedor Inabilitado
METTA EMPREENDIMENTOS LTDA	47.057.688/0001-00	RS 320,00	02/05/2023 09:50:17	Manual
W C ALVES M DO NASCIMENTO	40.896.767/0001-65	RS 319,00	02/05/2023 09:50:51	Manual
METTA EMPREENDIMENTOS LTDA	47.057.688/0001-00	RS 300,00	02/05/2023 09:51:17	Manual
W C ALVES M DO NASCIMENTO	40.896.767/0001-65	RS 288,90	02/05/2023 09:51:36	Manual
METTA EMPREENDIMENTOS LTDA	47.057.688/0001-00	RS 287,00	02/05/2023 09:51:48	Manual
IMPERIO EMPREENDIMENTOS LTDA	04.066.863/0001-33	RS 285,00	02/05/2023 09:51:58	Fornecedor Inabilitado
METTA EMPREENDIMENTOS LTDA	47.057.688/0001-00	RS 280,00	02/05/2023 09:52:19	Manual
IMPERIO EMPREENDIMENTOS LTDA	04.066.863/0001-33	RS 279,00	02/05/2023 09:52:32	Fornecedor Inabilitado
W C ALVES M DO NASCIMENTO	40.896.767/0001-65	RS 278,50	02/05/2023 09:53:36	Manual
IMPERIO EMPREENDIMENTOS LTDA	04.066.863/0001-33	RS 278,60	02/05/2023 09:53:65	Fornecedor Inabilitado
BELLINEA INDUSTRIA E COMERCIO DE MOVEIS LTDA	02.624.663/0001-44	RS 277,60	02/05/2023 09:55:43	Fornecedor Inabilitado
IMPERIO EMPREENDIMENTOS LTDA	04.066.863/0001-33	RS 275,00	02/05/2023 09:56:01	Fornecedor Inabilitado
W C ALVES M DO NASCIMENTO	40.896.767/0001-65	RS 274,50	02/05/2023 09:57:11	Manual
BELLINEA INDUSTRIA E COMERCIO DE MOVEIS LTDA	02.624.663/0001-44	RS 274,00	02/05/2023 09:57:24	Fornecedor Inabilitado
METTA EMPREENDIMENTOS LTDA	47.057.688/0001-00	RS 270,00	02/05/2023 09:57:23	Manual
M B COELHO COMERCIO E SERVICOS LTDA	48.478.076/0001-53	RS 269,00	02/05/2023 09:57:32	Manual
IMPERIO EMPREENDIMENTOS LTDA	04.066.863/0001-33	RS 268,00	02/05/2023 09:57:38	Fornecedor Inabilitado
IMPERIO EMPREENDIMENTOS LTDA	04.066.863/0001-33	RS 267,00	02/05/2023 09:58:01	Fornecedor Inabilitado
METTA EMPREENDIMENTOS LTDA	47.057.688/0001-00	RS 265,00	02/05/2023 09:57:54	Manual
IMPERIO EMPREENDIMENTOS LTDA	04.066.863/0001-33	RS 264,00	02/05/2023 09:58:47	Fornecedor Inabilitado
METTA EMPREENDIMENTOS LTDA	47.057.688/0001-00	RS 260,00	02/05/2023 09:59:07	Manual
BELLINEA INDUSTRIA E COMERCIO DE MOVEIS LTDA	02.624.663/0001-44	RS 255,00	02/05/2023 09:59:28	Fornecedor Inabilitado

Op

Lances do Item 29

Fornecedor	CNPJ	Valor Lance R\$	Data/Hora	Tipo
IMPERIO EMPREENDIMENTOS LTDA	04.066.863/0001-33	R\$ 248,00	02/05/2023 09:48:43	Fornecedor-Inabilitado
BELLINEA INDUSTRIA E COMERCIO DE MOVEIS LTDA	02.664.560/0001-14	R\$ 248,60	02/05/2023 09:49:38	Fornecedor-Inabilitado
IMPERIO EMPREENDIMENTOS LTDA	04.066.863/0001-33	R\$ 248,00	02/05/2023 10:06:18	Fornecedor-Inabilitado
W C ALVES M DO NASCIMENTO	40.896.767/0001-65	RS 247,50	02/05/2023 10:02:07	Manual
IMPERIO EMPREENDIMENTOS LTDA	04.066.863/0001-33	R\$ 247,00	02/05/2023 10:03:42	Fornecedor-Inabilitado
M B COELHO COMERCIO E SERVICOS LTDA	48.478.076/0001-53	RS 245,00	02/05/2023 10:02:36	Manual
IMPERIO EMPREENDIMENTOS LTDA	04.066.863/0001-33	R\$ 244,40	02/05/2023 10:04:26	Fornecedor-Inabilitado

Mensagens do Item 29

Usuário	Data/Hora	Mensagem
Sistema	02/05/2023 09:17:42	O ITEM 29 foi ordenado e classificado. Boa sorte!
Sistema	02/05/2023 09:44:54	O ITEM 29 está na fase competitiva e sua disputa durará 10 (dez) minutos. Sr(s). Fornecedor(es), não havendo novos lances nos últimos 02 (dois) minutos da fase competitiva o ITEM 29 será encerrado automaticamente!
Sistema	02/05/2023 09:54:54	A etapa de envio de lances do ITEM 29 foi prorrogada automaticamente e será de 02 (dois) minutos. Boa sorte!
Sistema	02/05/2023 10:06:38	A prorrogação automática do ITEM 29 está encerrada.
Sistema	02/05/2023 15:04:42	O ITEM 29 está em negociação e ficará aberto para lances pelo período de 10 minutos.
Sistema	02/05/2023 15:14:42	O tempo de negociação está encerrado.
Sistema	02/05/2023 15:15:01	O fornecedor IMPERIO EMPREENDIMENTOS EIRELI venceu o ITEM - 29 pelo valor de R\$244,40.
Sistema	22/05/2023 14:50:31	Empresa: T AMORIM COMERCIO E SERVICOS LTDA - 43604782000180, INABILITADA por descumprir as regras do Edital, conforme despacho: - A empresa apresentou o balanço de abertura referente ao exercício 2021 cujo o mesmo é válido para fins de licitação até o dia 30 de abril de 2023, portanto o balanço apresentado está vencido para a data de abertura do certame, declara INABILITADA por descumprir o item 9.10.2 do edital. !
Sistema	22/05/2023 14:54:22	Empresa: BELLINEA INDUSTRIA E COMERCIO DE MOVEIS LTDA - 02624659000144, INABILITADA por descumprir as regras do Edital, conforme despacho: - Apresentou a certidão do FGTS está VENCIDA, exigência do item 9.9.3 do edital. - Não apresentou a certidão negativa de débitos trabalhistas, exigida no item 9.9.4 do edital. - Não apresentou notas explicativas, exigência do item 9.10.1 do edital. !
Sistema	22/05/2023 14:57:28	Empresa: ELETRO WENDEL LTDA - 10401351000168, INABILITADA por descumprir as regras do Edital, conforme despacho: - Apresentou certidão de Falência VENCIDA para a data do certame, exigência do item 9.10.1 do edital. - Não apresentou os termos de abertura e encerramento do livro diário referente ao exercício 2022, apenas referente ao exercício 2021 cujo o mesmo está fora do prazo para a data de abertura do certame. !
Sistema	22/05/2023 14:59:01	Empresa: V R COSTA - 21111336000100, INABILITADA por descumprir as regras do Edital, conforme despacho: - Não apresentou a Prova de cadastro do contribuinte estadual, descumprindo a exigência do item 9.9.5 do edital. !
Sistema	22/05/2023 15:47:27	Empresa: IMPERIO EMPREENDIMENTOS LTDA - 04966853000133, INABILITADA por descumprir as regras do Edital, conforme despacho: - A empresa apresentou apenas o balanço de 2021 que teve vigência até 30/04/2023, portanto o balanço apresentado está VENCIDO, exigência do item 9.10.2 do edital!
Sistema	22/05/2023 15:47:30	O fornecedor M B COELHO COMERCIO E SERVICOS LTDA venceu o ITEM - 29 pelo valor de R\$245,00.
Sistema	22/05/2023 16:58:10	O fornecedor: V R COSTA - 21111336000100, foi HABILITADO, conforme despacho: Empresa cumpriu com todos os itens do edital !
Sistema	22/05/2023 17:38:02	Srs. licitantes, após a análise dos documentos inscritos na plataforma, hei por bem, HABILITAR o fornecedor M B COELHO COMERCIO E SERVICOS LTDA -48.478.076/0001-53, tendo em vista, que cumpriu os requisitos habilitatórios exigidos no instrumento convocatório.
Sistema	24/05/2023 09:03:06	Sr(s). fornecedor(es) está aberto o prazo de 30 minutos para intenção de recurso. se houver interesse em recorrer esse o momento para se manifesta:
Sistema	24/05/2023 09:33:09	Despacho: Pela ausência de manifestação de intenção de recurso, operou-se a decadência do direito de recorrer administrativamente, nos termos previsto no instrumento editalício.
Sistema	14/06/2023 10:06:43	A disputa do ITEM 29 está encerrada. Despacho: .

Classificação Final do Item 29

Posição	Licitante	CNPJ	Melhor Oferta R\$
1º	M B COELHO COMERCIO E SERVICOS LTDA	48.478.076/0001-53	RS 245,00
2º	W C ALVES M DO NASCIMENTO	40.896.767/0001-65	RS 247,50
3º	METTA EMPREENDIMENTOS LTDA	47.057.688/0001-00	RS 260,00
4º	SERRANA DISTRIBUIDORA LTDA	30.313.649/0001-23	RS 359,00
5º	LRF DISTRIBUIDORA LTDA	49.464.926/0001-27	RS 392,00
6º	V R COSTA	21.111.336/0001-00	RS 409,00

Histórico de propostas, lances e mensagens

P

Propostas Inicias do Item 30

ID	Fornecedor	CNPJ	Marca	Modelo	Proposta R\$	Situação	Motivo
75074	T AMORIM COMERCIO E SERVICOS LTDA	43604782000189	PLANO A MOVEIS	UNIDADE	R\$ 587,34	Classificada	--
34866	ELETRO WENDEL LTDA	10401351000168	PLENO MOVEIS	EMBUJA	R\$ 587,34	Classificada	--
42577	BELLINEA INDUSTRIA E COMERCIO DE MOVEIS LTDA	02624659000144	PROPRIA	ME000	R\$ 587,34	Classificada	--
89539	SERRANA DISTRIBUIDORA LTDA	30313649000123	NOBRE	MESA 4 GAV	R\$ 587,34	Classificada	--
8432	LRF DISTRIBUIDORA LTDA	49464926000127	PLATA MOVEIS	MESA MEGA	R\$ 587,34	Classificada	--
7916	IMPERIO EMPREENDIMENTOS LTDA	04966853000133	Marca Propria	Marca Propria	R\$ 587,34	Classificada	--
80234	METTA EMPREENDIMENTOS LTDA	47057688000100	19 MOVEIS E IND	EM PERFIL PVC	R\$ 586,00	Classificada	--
82985	V R COSTA	21111336000100	PROPRIA	MSE-10	R\$ 587,00	Classificada	--
48828	M B COELHO COMERCIO E SERVICOS LTDA	48478076000153	Só Aço	PA 6785	R\$ 586,00	Classificada	--

Lances do Item 30

Fornecedor	CNPJ	Valor Lance R\$	Data/Hora	Tipo
T AMORIM COMERCIO E SERVICOS LTDA	43.604.782/0001-89	R\$ 587,34	26-04/2023 08:12:24	Fornecedor Inabilitado
ELETRO WENDEL LTDA	10.401.351/0001-68	R\$ 587,34	27-04/2023 15:26:34	Fornecedor Inabilitado
BELLINEA INDUSTRIA E COMERCIO DE MOVEIS LTDA	02.624.669/0001-44	R\$ 587,34	28-04/2023 07:59:36	Fornecedor Inabilitado
SERRANA DISTRIBUIDORA LTDA	30.313.649/0001-23	R\$ 587,34	28-04/2023 15:53:20	Classificado
LRF DISTRIBUIDORA LTDA	49.464.926/0001-27	R\$ 587,34	29-04/2023 08:52:15	Classificado
IMPERIO EMPREENDIMENTOS LTDA	04.966.853/0001-33	R\$ 587,34	04-05/2023 17:42:44	Fornecedor Inabilitado
V R COSTA	21.111.336/0001-00	R\$ 587,00	31-05/2023 20:38:50	Classificado
M B COELHO COMERCIO E SERVICOS LTDA	48.478.076/0001-53	R\$ 586,00	31-05/2023 23:42:14	Classificado
V R COSTA	21.111.336/0001-00	R\$ 585,00	32-05/2023 09:51:33	Intermediario
LRF DISTRIBUIDORA LTDA	49.464.926/0001-27	R\$ 557,97	32-05/2023 09:44:57	Intermediario
METTA EMPREENDIMENTOS LTDA	47.057.688/0001-00	R\$ 550,00	01-05/2023 18:47:44	Classificado
BELLINEA INDUSTRIA E COMERCIO DE MOVEIS LTDA	02.624.669/0001-44	R\$ 540,60	02-05/2023 00:45:43	Fornecedor Inabilitado
BELLINEA INDUSTRIA E COMERCIO DE MOVEIS LTDA	02.624.669/0001-44	R\$ 540,00	02-05/2023 09:59:19	Fornecedor Inabilitado
METTA EMPREENDIMENTOS LTDA	47.057.688/0001-00	R\$ 530,00	32-05/2023 09:46:44	Manual
SERRANA DISTRIBUIDORA LTDA	30.313.649/0001-23	R\$ 516,00	02-05/2023 09:51:45	Intermediario
IMPERIO EMPREENDIMENTOS LTDA	04.966.853/0001-33	R\$ 499,00	02-05/2023 09:49:43	Fornecedor Inabilitado
METTA EMPREENDIMENTOS LTDA	47.057.688/0001-00	R\$ 490,00	02-05/2023 09:50:08	Manual
ELETRO WENDEL LTDA	10.401.351/0001-68	R\$ 485,00	02-05/2023 00:40:46	Fornecedor Inabilitado
IMPERIO EMPREENDIMENTOS LTDA	04.966.853/0001-33	R\$ 420,00	02-05/2023 00:51:48	Fornecedor Inabilitado
METTA EMPREENDIMENTOS LTDA	47.057.688/0001-00	R\$ 400,00	32-05/2023 09:52:11	Manual
IMPERIO EMPREENDIMENTOS LTDA	04.966.853/0001-33	R\$ 350,00	02-05/2023 09:43:28	Fornecedor Inabilitado
METTA EMPREENDIMENTOS LTDA	47.057.688/0001-00	R\$ 350,00	32-05/2023 09:52:39	Manual
IMPERIO EMPREENDIMENTOS LTDA	04.966.853/0001-33	R\$ 380,00	02-05/2023 09:53:09	Fornecedor Inabilitado
METTA EMPREENDIMENTOS LTDA	47.057.688/0001-00	R\$ 385,00	02-05/2023 09:53:21	Manual
IMPERIO EMPREENDIMENTOS LTDA	04.966.853/0001-33	R\$ 384,00	02-05/2023 09:53:25	Fornecedor Inabilitado
METTA EMPREENDIMENTOS LTDA	47.057.688/0001-00	R\$ 380,00	32-05/2023 09:53:54	Manual
IMPERIO EMPREENDIMENTOS LTDA	04.966.853/0001-33	R\$ 379,00	02-05/2023 09:53:47	Fornecedor Inabilitado
BELLINEA INDUSTRIA E COMERCIO DE MOVEIS LTDA	02.624.669/0001-44	R\$ 378,60	02-05/2023 00:53:26	Fornecedor Inabilitado
IMPERIO EMPREENDIMENTOS LTDA	04.966.853/0001-33	R\$ 378,00	02-05/2023 09:58:26	Fornecedor Inabilitado
BELLINEA INDUSTRIA E COMERCIO DE MOVEIS LTDA	02.624.669/0001-44	R\$ 377,60	02-05/2023 00:59:48	Fornecedor Inabilitado
IMPERIO EMPREENDIMENTOS LTDA	04.966.853/0001-33	R\$ 376,00	02-05/2023 09:59:24	Fornecedor Inabilitado
BELLINEA INDUSTRIA E COMERCIO DE MOVEIS LTDA	02.624.669/0001-44	R\$ 374,60	02-05/2023 00:59:45	Fornecedor Inabilitado
IMPERIO EMPREENDIMENTOS LTDA	04.966.853/0001-33	R\$ 372,00	02-05/2023 09:59:56	Fornecedor Inabilitado
BELLINEA INDUSTRIA E COMERCIO DE MOVEIS LTDA	02.624.669/0001-44	R\$ 371,60	02-05/2023 10:00:21	Fornecedor Inabilitado

b

Lances do Item 30

Fornecedor	CNPJ	Valor Lance R\$	Data/Hora	Tipo
M B COELHO COMERCIO E SERVICOS LTDA	48.478.076/0001-53	R\$ 370,00	02/05/2023 10:00:47	Manual
BELLINEA INDUSTRIA E COMERCIO DE MOVEIS LTDA	02.624.669/0001-44	R\$ 368,00	02/05/2023 10:00:55	Fornecedor Inabilitado
M B COELHO COMERCIO E SERVICOS LTDA	48.478.076/0001-53	R\$ 368,00	02/05/2023 10:02:01	Manual
BELLINEA INDUSTRIA E COMERCIO DE MOVEIS LTDA	02.624.669/0001-44	R\$ 367,50	02/05/2023 10:02:08	Fornecedor Inabilitado
IMPERIO EMPREENDIMENTOS LTDA	04.066.863/0001-33	R\$ 366,00	02/05/2023 10:02:51	Fornecedor Inabilitado
BELLINEA INDUSTRIA E COMERCIO DE MOVEIS LTDA	02.624.669/0001-44	R\$ 366,50	02/05/2023 10:02:58	Fornecedor Inabilitado
IMPERIO EMPREENDIMENTOS LTDA	04.066.863/0001-33	R\$ 364,00	02/05/2023 10:02:55	Fornecedor Inabilitado
BELLINEA INDUSTRIA E COMERCIO DE MOVEIS LTDA	02.624.669/0001-44	R\$ 363,50	02/05/2023 10:02:20	Fornecedor Inabilitado
M B COELHO COMERCIO E SERVICOS LTDA	48.478.076/0001-53	R\$ 363,00	02/05/2023 10:02:45	Manual
BELLINEA INDUSTRIA E COMERCIO DE MOVEIS LTDA	02.624.669/0001-44	R\$ 362,50	02/05/2023 10:02:51	Fornecedor Inabilitado
IMPERIO EMPREENDIMENTOS LTDA	04.066.863/0001-33	R\$ 362,00	02/05/2023 10:04:12	Fornecedor Inabilitado
BELLINEA INDUSTRIA E COMERCIO DE MOVEIS LTDA	02.624.669/0001-44	R\$ 361,00	02/05/2023 10:04:10	Fornecedor Inabilitado
IMPERIO EMPREENDIMENTOS LTDA	04.066.863/0001-33	R\$ 360,00	02/05/2023 10:04:48	Fornecedor Inabilitado
M B COELHO COMERCIO E SERVICOS LTDA	48.478.076/0001-53	R\$ 359,00	02/05/2023 10:04:50	Manual
IMPERIO EMPREENDIMENTOS LTDA	04.066.863/0001-33	R\$ 359,00	02/05/2023 10:05:00	Fornecedor Inabilitado
BELLINEA INDUSTRIA E COMERCIO DE MOVEIS LTDA	02.624.669/0001-44	R\$ 357,50	02/05/2023 10:05:06	Fornecedor Inabilitado
IMPERIO EMPREENDIMENTOS LTDA	04.066.863/0001-33	R\$ 356,00	02/05/2023 10:06:30	Fornecedor Inabilitado
BELLINEA INDUSTRIA E COMERCIO DE MOVEIS LTDA	02.624.669/0001-44	R\$ 354,50	02/05/2023 10:06:08	Fornecedor Inabilitado
M B COELHO COMERCIO E SERVICOS LTDA	48.478.076/0001-53	R\$ 354,00	02/05/2023 10:06:21	Manual
BELLINEA INDUSTRIA E COMERCIO DE MOVEIS LTDA	02.624.669/0001-44	R\$ 353,50	02/05/2023 10:06:26	Fornecedor Inabilitado
M B COELHO COMERCIO E SERVICOS LTDA	48.478.076/0001-53	R\$ 353,00	02/05/2023 10:07:49	Manual
BELLINEA INDUSTRIA E COMERCIO DE MOVEIS LTDA	02.624.669/0001-44	R\$ 352,50	02/05/2023 10:07:56	Fornecedor Inabilitado
M B COELHO COMERCIO E SERVICOS LTDA	48.478.076/0001-53	R\$ 352,00	02/05/2023 10:08:43	Manual
BELLINEA INDUSTRIA E COMERCIO DE MOVEIS LTDA	02.624.669/0001-44	R\$ 351,50	02/05/2023 10:08:50	Fornecedor Inabilitado
BELLINEA INDUSTRIA E COMERCIO DE MOVEIS LTDA	02.624.669/0001-44	R\$ 351,00	02/05/2023 10:09:32	Fornecedor Inabilitado
M B COELHO COMERCIO E SERVICOS LTDA	48.478.076/0001-53	R\$ 350,00	02/05/2023 10:09:30	Manual
BELLINEA INDUSTRIA E COMERCIO DE MOVEIS LTDA	02.624.669/0001-44	R\$ 349,50	02/05/2023 10:11:08	Fornecedor Inabilitado
M B COELHO COMERCIO E SERVICOS LTDA	48.478.076/0001-53	R\$ 349,00	02/05/2023 10:11:27	Manual

Mensagens do Item 30

Usuário	Data/Hora	Mensagem
Sistema	02/05/2023 09:17:42	O ITEM 30 foi ordenado e classificado. Boa sorte!
Sistema	02/05/2023 09:44:54	O ITEM 30 está na fase competitiva e sua disputa durará 10 (dez) minutos. Sr(s). Fornecedor(es), não havendo novos lances nos últimos 02 (dois) minutos da fase competitiva o ITEM 30 será encerrado automaticamente!
Sistema	02/05/2023 09:54:54	A etapa de envio de lances do ITEM 30 foi prorrogada automaticamente e será de 02 (dois) minutos. Boa sorte!
Sistema	02/05/2023 10:13:30	A prorrogação automática do ITEM 30 está encerrada.
Sistema	02/05/2023 15:04:42	O ITEM 30 está em negociação e ficará aberto para lances pelo período de 10 minutos.
Sistema	02/05/2023 15:14:42	O tempo de negociação está encerrado.
Sistema	02/05/2023 15:15:01	O fornecedor M B COELHO COMERCIO E SERVICOS LTDA venceu o ITEM - 30 pelo valor de R\$349,00.
Sistema	22/05/2023 14:50:31	Empresa: T AMORIM COMERCIO E SERVICOS LTDA - 4360478200018C, INABILITADA por descumprir as regras do Edital, conforme despacho: • A empresa apresentou o balanço de abertura referente ao exercício 2021 cujo o mesmo é válido para fins de licitação até o dia 30 de abril de 2023, portanto o balanço apresentado está vencido para a data de abertura do certame, declaro INABILITADA por descumprir o item 9.10.2 do edital. !
Sistema	22/05/2023 14:54:22	Empresa: BELLINEA INDUSTRIA E COMERCIO DE MOVEIS LTDA - 02624659000144, INABILITADA por descumprir as regras do Edital, conforme despacho: • Apresentou a certidão do FGTS está VENCIDA, exigência do item 9.9.3 do edital. • Não apresentou a certidão negativa de débitos trabalhistas, exigida no item 9.9.4 do edital. • Não apresentou notas explicativas, exigência do item 9.10.1 do edital. !
Sistema	22/05/2023 14:57:28	Empresa: ELETRO WENDEL LTDA - 10401351000168, INABILITADA por descumprir as regras do Edital, conforme despacho: • Apresentou certidão de Falência VENCIDA para a data do certame, exigência do item 9.10.1 do edital. • Não apresentou os termos de abertura e encerramento do livro diário referente ao exercício 2022, apenas referente ao exercício 2021 cujo o mesmo está fora do prazo para a data de abertura do certame. !

P

Mensagens do Item 30

Usuário	Data/Hora	Mensagem
Sistema	22/05/2023 14:59:01	Empresa: V R COSTA - 2111133600100. INABILITADA por descumprir as regras do Edital, conforme despacho: • Não apresentou a Prova de cadastro do contribuinte estadual, descumprindo a exigência do Item 9.9.5 do edital.!
Sistema	22/05/2023 15:47:27	Empresa: IMPERIO EMPREENDIMENTOS LTDA - 04966853000133. INABILITADA por descumprir as regras do Edital, conforme despacho: • A empresa apresentou apenas o balanço de 2021 que teve vigência até 30/04/2023, portanto o balanço apresentado está VENCIDO, exigência do Item 9.10.2 do edital!
Sistema	22/05/2023 16:56:10	O fornecedor: V R COSTA - 2111133600100, foi HABILITADO, conforme despacho: Empresa cumpriu com todos os itens do edital !
Sistema	22/05/2023 17:38:02	Srs. licitantes, após a análise dos documentos inseridos na plataforma, hei por bem, HABILITAR o fornecedor M B COELHO COMERCIO E SERVICOS LTDA -48.478.078/0001-53, tendo em vista, que cumpriu os requisitos habilitatórios exigidos no instrumento convocatório.
Sistema	24/05/2023 09:03:06	Sr(s), fornecedor(es) está aberto o prazo de 30 minutos para intenção de recurso, se houver interesse em recorrer esse o momento para se manifesta:
Sistema	24/05/2023 09:33:09	Despacho: Pela ausência de manifestação de intenção de recurso, operou-se a decadência do direito de recorrer administrativamente, nos termos previsto no instrumento editalício.
Sistema	14/06/2023 10:06:43	A disputa do ITEM 30 está encerrada, Despacho: .

Classificação Final do Item 30

Posição	Licitante	CNPJ	Melhor Oferta R\$
1º	M B COELHO COMERCIO E SERVICOS LTDA	48.478.078/0001-53	R\$ 349,00
2º	METTA EMPREENDIMENTOS LTDA	47.057.688/0001-00	R\$ 380,00
3º	SERRANA DISTRIBUIDORA LTDA	30.313.649/0001-23	R\$ 516,00
4º	LRF DISTRIBUIDORA LTDA	49.464.926/0001-27	R\$ 557,97
5º	V R COSTA	21.111.336/0001-00	R\$ 585,00

Histórico de propostas, lances e mensagens

Propostas Iniciais do Item 31

ID	Fornecedor	CNPJ	Marca	Modelo	Proposta R\$	Situação	Motivo
38214	T AMORIM COMERCIO E SERVICOS LTDA	43604782000180	MODELO MOVEIS	UNIDADE	R\$ 348,67	Classificada	--
23420	ELETRO WENDEL LTDA	10401351000168	PLENO MOVEIS	PL01	R\$ 348,67	Classificada	--
47298	BELLINEA INDUSTRIA E COMERCIO DE MOVEIS LTDA	02624659000144	PRÓPRIA	ME000	R\$ 348,67	Classificada	--
27600	SERRANA DISTRIBUIDORA LTDA	30313649000123	NOBRE	MÊS S/ GAV	R\$ 348,67	Classificada	--
89062	FERNANDA P SOUSA LTDA	17211614000115	METALURGICA PONTUAL	MESA	R\$ 313,80	Classificada	--
80961	LRF DISTRIBUIDORA LTDA	49464926000127	PLATA MOVEIS	POP NEW	R\$ 348,67	Classificada	--
98161	IMPERIO EMPREENDIMENTOS LTDA	04966853000133	Marca Própria	Marca Própria	R\$ 348,67	Classificada	--
10382	METTA EMPREENDIMENTOS LTDA	47057688000100	I9 MOVEIS E IND	ESTRUTURA EM AÇO	R\$ 300,00	Classificada	--
89691	V R COSTA	21111336000100	PROPRIA	MSE	R\$ 348,00	Classificada	--
32096	M B COELHO COMERCIO E SERVICOS LTDA	48478076000153	Só Aço	PA 3397	R\$ 347,00	Classificada	--
98085	W C ALVES M DO NASCIMENTO	40896767000165	SO ACO	MESA SEM GAVETA	R\$ 348,67	Classificada	--

Lances do Item 31

Fornecedor	CNPJ	Valor Lance R\$	Data/Hora	Tipo
T AMORIM COMERCIO E SERVICOS LTDA	43.604.782/0001-80	R\$ 348,67	26-04/2023 10:43:24	Fornecedor Inabilitado
ELETRO WENDEL LTDA	10.401.351/0001-68	R\$ 348,67	27-04/2023 15:26:24	Fornecedor Inabilitado
BELLINEA INDUSTRIA E COMERCIO DE MOVEIS LTDA	02.624.659/0001-44	R\$ 348,67	28-04/2023 07:59:06	Fornecedor Inabilitado
SERRANA DISTRIBUIDORA LTDA	30.313.649/0001-23	R\$ 348,67	28-04/2023 15:53:20	Classificado
LRF DISTRIBUIDORA LTDA	49.464.926/0001-27	R\$ 348,67	28-04/2023 08:52:15	Classificado
IMPERIO EMPREENDIMENTOS LTDA	04.966.853/0001-33	R\$ 348,67	01-05/2023 17:12:14	Fornecedor Inabilitado
W C ALVES M DO NASCIMENTO	40.896.767/0001-66	R\$ 348,67	02-06/2023 07:24:47	Fornecedor Desclassificado
V R COSTA	21.111.336/0001-00	R\$ 348,00	01-05/2023 20:38:50	Classificado
M B COELHO COMERCIO E SERVICOS LTDA	48.478.078/0001-53	R\$ 347,00	01-05/2023 23:42:14	Classificado
T AMORIM COMERCIO E SERVICOS LTDA	43.604.782/0001-80	R\$ 346,00	02-06/2023 10:24:52	Fornecedor Inabilitado
V R COSTA	21.111.336/0001-00	R\$ 340,00	02-05/2023 10:26:15	Intermediario
LRF DISTRIBUIDORA LTDA	49.464.926/0001-27	R\$ 331,24	02-05/2023 10:20:33	Intermediario
ELETRO WENDEL LTDA	10.401.351/0001-68	R\$ 320,00	02-06/2023 10:20:26	Fornecedor Inabilitado
FERNANDA P SOUSA LTDA	17.211.614/0001-16	R\$ 313,80	28-04/2023 16:40:07	Fornecedor Inabilitado

1p

BURITICUPU-MA  
 Proc. 21.02091-2023  
 Fis. 3136  
 Rub. 7  
 Tipo 7

Lances do Item 31

Fornecedor	CNPJ	Valor Lance R\$	Data/Hora	Tipo
NIETTA EMPREENDIMENTOS LTDA	47.057.688/0001-00	R\$ 330,00	01/05/2023 19:52:03	Classificado
M B COELHO COMERCIO E SERVICOS LTDA	48.478.076/0001-53	R\$ 239,00	02/05/2023 10:21:13	Manual
BELLINEA INDUSTRIA E COMERCIO DE MOVEIS LTDA	02.624.660/0001-44	R\$ 239,50	02/05/2023 10:24:24	Fornecedor Inabilitado
W C ALVES M DO NASCIMENTO	40.806.767/0001-66	R\$ 230,00	02/05/2023 10:23:40	Fornecedor Desclassificado
METIA EMPREENDIMENTOS LTDA	47.057.688/0001-00	R\$ 289,00	02/05/2023 10:23:13	Manual
W C ALVES M DO NASCIMENTO	40.806.767/0001-66	R\$ 280,50	02/05/2023 10:23:49	Fornecedor Desclassificado
METIA EMPREENDIMENTOS LTDA	47.057.688/0001-00	R\$ 279,00	02/05/2023 10:23:46	Manual
SERRANA DISTRIBUIDORA LTDA	30.313.649/0001-23	R\$ 278,00	02/05/2023 10:24:35	Manual
BELLINEA INDUSTRIA E COMERCIO DE MOVEIS LTDA	02.624.660/0001-44	R\$ 277,50	02/05/2023 10:24:47	Fornecedor Inabilitado
M B COELHO COMERCIO E SERVICOS LTDA	48.478.076/0001-53	R\$ 277,00	02/05/2023 10:24:57	Manual
W C ALVES M DO NASCIMENTO	40.806.767/0001-66	R\$ 276,00	02/05/2023 10:25:12	Fornecedor Desclassificado
METIA EMPREENDIMENTOS LTDA	47.057.688/0001-00	R\$ 274,00	02/05/2023 10:25:22	Manual
W C ALVES M DO NASCIMENTO	40.806.767/0001-66	R\$ 270,00	02/05/2023 10:26:42	Fornecedor Desclassificado
BELLINEA INDUSTRIA E COMERCIO DE MOVEIS LTDA	02.624.660/0001-44	R\$ 269,50	02/05/2023 10:26:13	Fornecedor Inabilitado
W C ALVES M DO NASCIMENTO	40.806.767/0001-66	R\$ 244,10	02/05/2023 10:28:28	Fornecedor Desclassificado
IMPERIO EMPREENDIMENTOS LTDA	04.066.863/0001-33	R\$ 242,00	02/05/2023 10:27:20	Fornecedor Inabilitado
BELLINEA INDUSTRIA E COMERCIO DE MOVEIS LTDA	02.624.660/0001-44	R\$ 242,60	02/05/2023 10:28:12	Fornecedor Inabilitado
IMPERIO EMPREENDIMENTOS LTDA	04.066.863/0001-33	R\$ 240,00	02/05/2023 10:29:26	Fornecedor Inabilitado
BELLINEA INDUSTRIA E COMERCIO DE MOVEIS LTDA	02.624.660/0001-44	R\$ 239,50	02/05/2023 10:29:48	Fornecedor Inabilitado
IMPERIO EMPREENDIMENTOS LTDA	04.066.863/0001-33	R\$ 238,00	02/05/2023 10:30:02	Fornecedor Inabilitado
BELLINEA INDUSTRIA E COMERCIO DE MOVEIS LTDA	02.624.660/0001-44	R\$ 237,50	02/05/2023 10:30:18	Fornecedor Inabilitado
IMPERIO EMPREENDIMENTOS LTDA	04.066.863/0001-33	R\$ 236,00	02/05/2023 10:30:49	Fornecedor Inabilitado
BELLINEA INDUSTRIA E COMERCIO DE MOVEIS LTDA	02.624.660/0001-44	R\$ 236,50	02/05/2023 10:30:59	Fornecedor Inabilitado
IMPERIO EMPREENDIMENTOS LTDA	04.066.863/0001-33	R\$ 234,00	02/05/2023 10:31:49	Fornecedor Inabilitado
W C ALVES M DO NASCIMENTO	40.806.767/0001-66	R\$ 230,00	02/05/2023 10:31:54	Fornecedor Desclassificado
BELLINEA INDUSTRIA E COMERCIO DE MOVEIS LTDA	02.624.660/0001-44	R\$ 229,50	02/05/2023 10:32:09	Fornecedor Inabilitado
IMPERIO EMPREENDIMENTOS LTDA	04.066.863/0001-33	R\$ 229,00	02/05/2023 10:33:49	Fornecedor Inabilitado
BELLINEA INDUSTRIA E COMERCIO DE MOVEIS LTDA	02.624.660/0001-44	R\$ 227,50	02/05/2023 10:33:24	Fornecedor Inabilitado
IMPERIO EMPREENDIMENTOS LTDA	04.066.863/0001-33	R\$ 227,00	02/05/2023 10:33:43	Fornecedor Inabilitado
BELLINEA INDUSTRIA E COMERCIO DE MOVEIS LTDA	02.624.660/0001-44	R\$ 226,50	02/05/2023 10:33:49	Fornecedor Inabilitado
IMPERIO EMPREENDIMENTOS LTDA	04.066.863/0001-33	R\$ 226,00	02/05/2023 10:33:57	Fornecedor Inabilitado
BELLINEA INDUSTRIA E COMERCIO DE MOVEIS LTDA	02.624.660/0001-44	R\$ 225,50	02/05/2023 10:34:29	Fornecedor Inabilitado
IMPERIO EMPREENDIMENTOS LTDA	04.066.863/0001-33	R\$ 225,00	02/05/2023 10:34:39	Fornecedor Inabilitado
BELLINEA INDUSTRIA E COMERCIO DE MOVEIS LTDA	02.624.660/0001-44	R\$ 224,50	02/05/2023 10:35:09	Fornecedor Inabilitado
IMPERIO EMPREENDIMENTOS LTDA	04.066.863/0001-33	R\$ 224,00	02/05/2023 10:35:15	Fornecedor Inabilitado
BELLINEA INDUSTRIA E COMERCIO DE MOVEIS LTDA	02.624.660/0001-44	R\$ 223,50	02/05/2023 10:35:26	Fornecedor Inabilitado
IMPERIO EMPREENDIMENTOS LTDA	04.066.863/0001-33	R\$ 223,00	02/05/2023 10:35:42	Fornecedor Inabilitado
BELLINEA INDUSTRIA E COMERCIO DE MOVEIS LTDA	02.624.660/0001-44	R\$ 222,50	02/05/2023 10:35:59	Fornecedor Inabilitado
IMPERIO EMPREENDIMENTOS LTDA	04.066.863/0001-33	R\$ 220,00	02/05/2023 10:36:06	Fornecedor Inabilitado
BELLINEA INDUSTRIA E COMERCIO DE MOVEIS LTDA	02.624.660/0001-44	R\$ 219,50	02/05/2023 10:36:26	Fornecedor Inabilitado
IMPERIO EMPREENDIMENTOS LTDA	04.066.863/0001-33	R\$ 219,00	02/05/2023 10:36:49	Fornecedor Inabilitado
BELLINEA INDUSTRIA E COMERCIO DE MOVEIS LTDA	02.624.660/0001-44	R\$ 218,50	02/05/2023 10:36:55	Fornecedor Inabilitado
IMPERIO EMPREENDIMENTOS LTDA	04.066.863/0001-33	R\$ 218,00	02/05/2023 10:37:05	Fornecedor Inabilitado
BELLINEA INDUSTRIA E COMERCIO DE MOVEIS LTDA	02.624.660/0001-44	R\$ 217,50	02/05/2023 10:37:13	Fornecedor Inabilitado

*[Handwritten signature]*

*[Handwritten mark]*

*[Handwritten mark]*



BURITICUPU-MA  
 Proc. 2023-001-2023  
 FIB. 313  
 Rub. P

Lances do Item 31

Fornecedor	CNPJ	Valor Lance R\$	Data/Hora	tipo
IMPERIO EMPREENDIMENTOS LTDA	04.066.863/0001-33	R\$ 244,00	02/06/2023 10:37:52	Fornecedor Inabilitado
BELLINEA INDUSTRIA E COMERCIO DE MOVEIS LTDA	02.624.660/0001-44	R\$ 246,50	02/06/2023 10:37:58	Fornecedor Inabilitado
IMPERIO EMPREENDIMENTOS LTDA	04.066.863/0001-33	R\$ 246,00	02/06/2023 10:38:42	Fornecedor Inabilitado
BELLINEA INDUSTRIA E COMERCIO DE MOVEIS LTDA	02.624.660/0001-44	R\$ 244,50	02/06/2023 10:38:23	Fornecedor Inabilitado
IMPERIO EMPREENDIMENTOS LTDA	04.066.863/0001-33	R\$ 244,00	02/06/2023 10:38:28	Fornecedor Inabilitado
BELLINEA INDUSTRIA E COMERCIO DE MOVEIS LTDA	02.624.660/0001-44	R\$ 243,50	02/06/2023 10:38:05	Fornecedor Inabilitado
IMPERIO EMPREENDIMENTOS LTDA	04.066.863/0001-33	R\$ 243,00	02/06/2023 10:38:57	Fornecedor Inabilitado
BELLINEA INDUSTRIA E COMERCIO DE MOVEIS LTDA	02.624.660/0001-44	R\$ 242,50	02/06/2023 10:38:02	Fornecedor Inabilitado
IMPERIO EMPREENDIMENTOS LTDA	04.066.863/0001-33	R\$ 243,00	02/06/2023 10:38:06	Fornecedor Inabilitado
BELLINEA INDUSTRIA E COMERCIO DE MOVEIS LTDA	02.624.660/0001-44	R\$ 241,50	02/06/2023 10:38:48	Fornecedor Inabilitado
IMPERIO EMPREENDIMENTOS LTDA	04.066.863/0001-33	R\$ 240,00	02/06/2023 10:38:24	Fornecedor Inabilitado
BELLINEA INDUSTRIA E COMERCIO DE MOVEIS LTDA	02.624.660/0001-44	R\$ 239,50	02/06/2023 10:38:49	Fornecedor Inabilitado
IMPERIO EMPREENDIMENTOS LTDA	04.066.863/0001-33	R\$ 239,00	02/06/2023 10:38:57	Fornecedor Inabilitado
BELLINEA INDUSTRIA E COMERCIO DE MOVEIS LTDA	02.624.660/0001-44	R\$ 238,50	02/06/2023 10:40:03	Fornecedor Inabilitado
IMPERIO EMPREENDIMENTOS LTDA	04.066.863/0001-33	R\$ 238,00	02/06/2023 10:40:21	Fornecedor Inabilitado
BELLINEA INDUSTRIA E COMERCIO DE MOVEIS LTDA	02.624.660/0001-44	R\$ 237,50	02/06/2023 10:40:24	Fornecedor Inabilitado
IMPERIO EMPREENDIMENTOS LTDA	04.066.863/0001-33	R\$ 236,00	02/06/2023 10:40:46	Fornecedor Inabilitado
BELLINEA INDUSTRIA E COMERCIO DE MOVEIS LTDA	02.624.660/0001-44	R\$ 236,50	02/06/2023 10:41:02	Fornecedor Inabilitado
IMPERIO EMPREENDIMENTOS LTDA	04.066.863/0001-33	R\$ 236,00	02/06/2023 10:41:16	Fornecedor Inabilitado
BELLINEA INDUSTRIA E COMERCIO DE MOVEIS LTDA	02.624.660/0001-44	R\$ 234,50	02/06/2023 10:41:25	Fornecedor Inabilitado
IMPERIO EMPREENDIMENTOS LTDA	04.066.863/0001-33	R\$ 234,00	02/06/2023 10:41:38	Fornecedor Inabilitado
BELLINEA INDUSTRIA E COMERCIO DE MOVEIS LTDA	02.624.660/0001-44	R\$ 233,50	02/06/2023 10:41:45	Fornecedor Inabilitado
IMPERIO EMPREENDIMENTOS LTDA	04.066.863/0001-33	R\$ 232,00	02/06/2023 10:41:54	Fornecedor Inabilitado
BELLINEA INDUSTRIA E COMERCIO DE MOVEIS LTDA	02.624.660/0001-44	R\$ 232,50	02/06/2023 10:41:53	Fornecedor Inabilitado
IMPERIO EMPREENDIMENTOS LTDA	04.066.863/0001-33	R\$ 232,00	02/06/2023 10:42:38	Fornecedor Inabilitado
BELLINEA INDUSTRIA E COMERCIO DE MOVEIS LTDA	02.624.660/0001-44	R\$ 231,50	02/06/2023 10:42:35	Fornecedor Inabilitado
IMPERIO EMPREENDIMENTOS LTDA	04.066.863/0001-33	R\$ 231,00	02/06/2023 10:42:49	Fornecedor Inabilitado
BELLINEA INDUSTRIA E COMERCIO DE MOVEIS LTDA	02.624.660/0001-44	R\$ 230,50	02/06/2023 10:42:56	Fornecedor Inabilitado
IMPERIO EMPREENDIMENTOS LTDA	04.066.863/0001-33	R\$ 199,00	02/06/2023 10:43:47	Fornecedor Inabilitado
BELLINEA INDUSTRIA E COMERCIO DE MOVEIS LTDA	02.624.660/0001-44	R\$ 199,00	02/06/2023 10:43:25	Fornecedor Inabilitado
IMPERIO EMPREENDIMENTOS LTDA	04.066.863/0001-33	R\$ 199,00	02/06/2023 10:43:50	Fornecedor Inabilitado
BELLINEA INDUSTRIA E COMERCIO DE MOVEIS LTDA	02.624.660/0001-44	R\$ 197,50	02/06/2023 10:44:08	Fornecedor Inabilitado
IMPERIO EMPREENDIMENTOS LTDA	04.066.863/0001-33	R\$ 196,00	02/06/2023 10:44:21	Fornecedor Inabilitado
BELLINEA INDUSTRIA E COMERCIO DE MOVEIS LTDA	02.624.660/0001-44	R\$ 196,50	02/06/2023 10:44:37	Fornecedor Inabilitado
IMPERIO EMPREENDIMENTOS LTDA	04.066.863/0001-33	R\$ 194,00	02/06/2023 10:44:59	Fornecedor Inabilitado
BELLINEA INDUSTRIA E COMERCIO DE MOVEIS LTDA	02.624.660/0001-44	R\$ 192,50	02/06/2023 10:45:01	Fornecedor Inabilitado
IMPERIO EMPREENDIMENTOS LTDA	04.066.863/0001-33	R\$ 192,00	02/06/2023 10:45:46	Fornecedor Inabilitado
BELLINEA INDUSTRIA E COMERCIO DE MOVEIS LTDA	02.624.660/0001-44	R\$ 192,50	02/06/2023 10:45:52	Fornecedor Inabilitado
IMPERIO EMPREENDIMENTOS LTDA	04.066.863/0001-33	R\$ 192,00	02/06/2023 10:46:01	Fornecedor Inabilitado
BELLINEA INDUSTRIA E COMERCIO DE MOVEIS LTDA	02.624.660/0001-44	R\$ 191,50	02/06/2023 10:46:05	Fornecedor Inabilitado
IMPERIO EMPREENDIMENTOS LTDA	04.066.863/0001-33	R\$ 190,00	02/06/2023 10:46:15	Fornecedor Inabilitado
BELLINEA INDUSTRIA E COMERCIO DE MOVEIS LTDA	02.624.660/0001-44	R\$ 189,50	02/06/2023 10:46:24	Fornecedor Inabilitado
IMPERIO EMPREENDIMENTOS LTDA	04.066.863/0001-33	R\$ 187,00	02/06/2023 10:46:41	Fornecedor Inabilitado
BELLINEA INDUSTRIA E COMERCIO DE MOVEIS LTDA	02.624.660/0001-44	R\$ 186,50	02/06/2023 10:46:45	Fornecedor Inabilitado

P

Lances do Item 31

Fornecedor	CNPJ	Valor Lance R\$	Data/Hora	Tipo
IMPERIO EMPREENDIMENTOS LTDA	04.066.863/0001-33	R\$ 496,00	02/05/2023 10:48:14	Fornecedor Inabilitado
BELLINEA INDUSTRIA E COMERCIO DE MOVEIS LTDA	02.624.668/0001-44	R\$ 184,66	02/05/2023 10:48:22	Fornecedor Inabilitado
IMPERIO EMPREENDIMENTOS LTDA	04.066.863/0001-33	R\$ 183,00	02/05/2023 10:48:45	Fornecedor Inabilitado
BELLINEA INDUSTRIA E COMERCIO DE MOVEIS LTDA	02.624.668/0001-44	R\$ 182,66	02/05/2023 10:48:55	Fornecedor Inabilitado

Mensagens do Item 31

Usuário	Data/Hora	Mensagem
Sistema	02/05/2023 09:17:42	O ITEM 31 foi ordenado e classificado. Boa sorte!
Sistema	02/05/2023 10:20:26	O ITEM 31 esta na fase competitiva e sua disputa durará 10 (dez) minutos. Sr(s), Fornecedor(es), não havendo novos lances nos últimos 02 (dois) minutos da fase competitiva o ITEM 31 sera encerrado automaticamente!
Sistema	02/05/2023 10:30:27	A etapa de envio de lances do ITEM 31 foi prorrogada automaticamente e será de 02 (dois) minutos. Boa sorte!
Sistema	02/05/2023 10:50:58	A prorrogação automática do ITEM 31 está encerrada.
Sistema	02/05/2023 15:04:42	O ITEM 31 está em negociação e ficará aberto para lances pelo período de 10 minutos.
Sistema	02/05/2023 15:14:42	O tempo de negociação está encerrado.
Sistema	02/05/2023 15:15:01	O fornecedor BELLINEA INDUSTRIA E COMERCIO DE MOVEIS LTDA venceu o ITEM - 31 pelo valor de R\$182,50.
Sistema	22/05/2023 14:50:32	Empresa: T AMORIM COMERCIO E SERVICOS LTDA - 43604782000180, INABILITADA por descumprir as regras do Edital, conforme despacho. • A empresa apresentou o balanço de abertura referente ao exercício 2021 cujo o mesmo é válido para fins de licitação até o dia 30 de abril de 2023, portanto o balanço apresentado está vencido para a data de abertura do certame, declara INABILITADA por descumprir o item 9.10.2 do edital.!
Sistema	22/05/2023 14:53:04	Empresa: FERNANDA P SOUSA LTDA - 17211614000115, INABILITADA por descumprir as regras do Edital, conforme despacho. • Não é optante pelo simples nacional e não apresentou o balanço patrimonial completo no formato ECD/SPED, conforme exigido no item 9.10.6 do edital. • Apresentou somente o recibo de escrituração FISCAL do SPED, ao invés de apresentar o recibo de escrituração CONTÁBIL do SPED. • A empresa apresentou apenas o balanço de 2021 que teve vigência até 30/04/2023, portanto o balanço apresentado está VENCIDO, exigência do item 9.10.2 do edital!
Sistema	22/05/2023 14:54:22	Empresa: BELLINEA INDUSTRIA E COMERCIO DE MOVEIS LTDA - 02624689000144, INABILITADA por descumprir as regras do Edital, conforme despacho. • Apresentou a certidão do FGTS está VENCIDA exigência do item 9.9.3 do edital. • Não apresentou a certidão negativa de débitos trabalhistas, exigida no item 9.9.4 do edital. • Não apresentou notas explicativas, exigência do item 9.10.1 do edital.
Sistema	22/05/2023 14:54:23	O fornecedor IMPERIO EMPREENDIMENTOS LTDA venceu o ITEM - 31 pelo valor de R\$183,00.
Sistema	22/05/2023 14:57:28	Empresa: ELETRO WENDEL LTDA - 10401351000168, INABILITADA por descumprir as regras do Edital, conforme despacho. • Apresentou certidão de Falência VENCIDA para a data do certame, exigência do item 9.10.1 do edital. • Não apresentou os termos de abertura e encerramento do livro diário referente ao exercício 2022, apenas referente ao exercício 2021 cujo o mesmo está fora do prazo para a data de abertura do certame.!
Sistema	22/05/2023 14:59:01	Empresa: V R COSTA - 21111336000100, INABILITADA por descumprir as regras do Edital, conforme despacho. • Não apresentou a Prova de cadastro de contribuinte estadual, descumprindo a exigência do item 9.9.5 do edital.!
Sistema	22/05/2023 15:47:27	Empresa: IMPERIO EMPREENDIMENTOS LTDA - 04966853000133, INABILITADA por descumprir as regras do Edital, conforme despacho. • A empresa apresentou apenas o balanço de 2021 que teve vigência até 30/04/2023, portanto o balanço apresentado está VENCIDO, exigência do item 9.10.2 do edital!
Sistema	22/05/2023 15:47:30	O fornecedor W C ALVES M DO NASCIMENTO venceu o ITEM - 31 pelo valor de R\$230,00.
Sistema	22/05/2023 16:56:10	O fornecedor: V R COSTA - 21111336000100, foi HABILITADO, conforme despacho: Empresa cumpriu com todos os itens do edital!
Sistema	22/05/2023 17:38:24	Srs. licitantes, após a análise dos documentos inseridos na plataforma, hei por bem, HABILITAR o fornecedor W C ALVES M DO NASCIMENTO -04.896.767/0001-65, tendo em vista, que cumpriu os requisitos habilitatórios exigidos no instrumento convocatório.
Sistema	24/05/2023 09:03:06	Sr(s), fornecedor(es) está aberto o prazo de 30 minutos para intenção do recurso, se houver interesse em recorrer esse o momento para se manifestar.
Sistema	24/05/2023 09:33:09	Despacho: Pela ausência de manifestação de intenção de recurso, operou-se a decadência do direito de recorrer administrativamente, nos termos previsto no instrumento editalício
Sistema	13/06/2023 14:41:42	Fornecedor: W C ALVES M DO NASCIMENTO, com lance no valor de R\$ 230,00, sua proposta FOI RECUSADA pelo motivo abaixo: Empresa não enviou a proposta final conforme solicitação do pregoeiro.
Sistema	13/06/2023 14:41:43	O fornecedor METTA EMPREENDIMENTOS LTDA venceu o ITEM - 31 pelo valor de R\$274,00.
Sistema	14/06/2023 10:04:29	Srs. licitantes, após a análise dos documentos inseridos na plataforma, hei por bem, HABILITAR o fornecedor METTA EMPREENDIMENTOS LTDA -47.057.688/0001-00, tendo em vista, que cumpriu os requisitos habilitatórios exigidos no instrumento convocatório.
Sistema	14/06/2023 10:06:43	A disputa do ITEM 31 está encerrada. Despacho: .

Classificação Final do Item 31

Posição	Licitante	CNPJ	Melhor Oferta R\$
1º	METTA EMPREENDIMENTOS LTDA	47.057.688/0001-00	R\$ 274,00
2º	M B COELHO COMERCIO E SERVICOS LTDA	48.478.076/0001-53	R\$ 277,00
3º	SERRANA DISTRIBUIDORA LTDA	30.313.649/0001-23	R\$ 276,00
4º	LRF DISTRIBUIDORA LTDA	49.464.076/0001-27	R\$ 321,04
5º	V R COSTA	21.111.336/0001-00	R\$ 160,00

Ap

Histórico de propostas, lances e mensagens

BURITICUPU-MA  
 Proc. 000001 2023  
 Fls. 3139  
 Rub. P

Propostas Inicias do Item 32

ID	Fornecedor	CNPJ	Marca	Modelo	Proposta R\$	Situação	Motivo
73318	T AMORIM COMERCIO E SERVICOS LTDA	43604782000180	MODELO MOVEIS	UNIDADE	RS 446,88	Classificada	--
67667	ELETRO WENDEL LTDA	10401351000168	PLENO MOVEIS	PLR02	RS 446,88	Classificada	--
76142	BELLINEA INDUSTRIA E COMERCIO DE MOVEIS LTDA	02624659000144	PRÓPRIA	ME000	RS 446,88	Classificada	--
77883	FERNANDA P SOUSA LTDA	1721161400011E	METALURGICA PONTUAL	MESA P/ COMPUTADOR	RS 402,19	Classificada	--
36965	LRF DISTRIBUIDORA LTDA	49464926000127	PLATA MOVEIS	POP NEW	RS 446,88	Classificada	--
4470	IMPERIO EMPREENDIMENTOS LTDA	04966853000133	Marca Própria	Marca Propria	RS 446,88	Classificada	--
16640	METTA EMPREENDIMENTOS LTDA	47057688000100	I9 MOVEIS E IND	MESA PARA COMPUTADOR	RS 420,00	Classificada	--
87867	V R COSTA	21111336000100	PRÓPRIA	MSE-C9	RS 446,00	Classificada	--
93066	M B COELHO COMERCIO E SERVICOS LTDA	48478076000153	Só Açç	PA 82C2	RS 445,00	Classificada	--

Lances do Item 32

Fornecedor	CNPJ	Valor Lance R\$	Data/Hora	Tipo
T AMORIM COMERCIO E SERVICOS LTDA	43.604.782/0001-80	RS 446,88	26-04-2023 10:43:24	Fornecedor Inabilitado
ELETRO WENDEL LTDA	10.401.351/0001-68	RS 446,88	27-04-2023 15:20:34	Fornecedor Inabilitado
BELLINEA INDUSTRIA E COMERCIO DE MOVEIS LTDA	02.624.659/0001-44	RS 446,88	28-04-2023 07:50:26	Fornecedor Inabilitado
LRF DISTRIBUIDORA LTDA	49.464.926/0001-27	RS 446,88	29-04-2023 08:52:15	Classificado
IMPERIO EMPREENDIMENTOS LTDA	04.966.853/0001-33	RS 446,88	04-05-2023 17:42:44	Fornecedor Inabilitado
V R COSTA	21.111.336/0001-00	RS 446,00	01-05-2023 20:39:50	Classificado
M B COELHO COMERCIO E SERVICOS LTDA	48.478.076/0001-53	RS 445,00	01-05-2023 23:42:14	Classificado
BELLINEA INDUSTRIA E COMERCIO DE MOVEIS LTDA	02.624.659/0001-44	RS 444,60	02-05-2023 10:27:04	Fornecedor Inabilitado
T AMORIM COMERCIO E SERVICOS LTDA	43.604.782/0001-80	RS 443,00	02-05-2023 10:28:06	Fornecedor Inabilitado
V R COSTA	21.111.336/0001-00	RS 440,00	02-05-2023 10:26:58	Intermediario
LRF DISTRIBUIDORA LTDA	49.464.926/0001-27	RS 424,54	02-05-2023 10:20:35	Intermediario
METTA EMPREENDIMENTOS LTDA	47.057.688/0001-00	RS 420,00	01-05-2023 18:52:03	Classificado
FERNANDA P SOUSA LTDA	17.211.614/0001-1E	RS 402,40	28-04-2023 15:40:03	Fornecedor Inabilitado
M B COELHO COMERCIO E SERVICOS LTDA	48.478.076/0001-53	RS 401,00	02-05-2023 10:21:27	Manual
FERNANDA P SOUSA LTDA	17.211.614/0001-1E	RS 400,00	02-05-2023 10:23:26	Fornecedor Inabilitado
ELETRO WENDEL LTDA	10.401.351/0001-68	RS 320,00	02-05-2023 10:23:42	Fornecedor Inabilitado
M B COELHO COMERCIO E SERVICOS LTDA	48.478.076/0001-53	RS 319,00	02-05-2023 10:25:12	Manual
IMPERIO EMPREENDIMENTOS LTDA	04.966.853/0001-33	RS 318,00	02-05-2023 10:27:39	Fornecedor Inabilitado
M B COELHO COMERCIO E SERVICOS LTDA	48.478.076/0001-53	RS 317,00	02-05-2023 10:29:08	Manual
IMPERIO EMPREENDIMENTOS LTDA	04.966.853/0001-33	RS 316,00	02-05-2023 10:29:45	Fornecedor Inabilitado

Mensagens do Item 32

Usuário	Data/Hora	Mensagem
Sistema	02/05/2023 09:17:42	O ITEM 32 foi ordenado e classificado. Boa sorte!
Sistema	02/05/2023 10:20:26	O ITEM 32 esta na fase competitiva e sua disputa durará 10 (dez) minutos. Sr(s). Fornecedor(es), não havendo novos lances nos ultimos 02 (dois) minutos da fase competitiva o ITEM 32 sera encerrado automaticamente!
Sistema	02/05/2023 10:30:27	A etapa de envio de lances do ITEM 32 foi protegida automaticamente e sera de 02 (dois) minutos. Boa sorte!
Sistema	02/05/2023 10:32:27	A promoção automática do ITEM 32 está encerrada.
Sistema	02/05/2023 15:04:42	O ITEM 32 esta em negociação e ficará aberto para lances pelo período de 10 minutos.
Sistema	02/05/2023 15:14:42	O tempo de negociação está encerrado.
Sistema	02/05/2023 15:15:01	O fornecedor IMPERIO EMPREENDIMENTOS EIRELI venceu o ITEM - 32 pelo valor de R\$315,00.
Sistema	22/05/2023 14:50:32	Empresa: T AMORIM COMERCIO E SERVICOS LTDA - 43604782000180, INABILITADA por descumprir as regras do Edital, conforme despacho - A empresa apresentou o balanço de abertura referente ao exercício 2021 cujo o mesmo é válido para fins de licitação até o dia 30 de abril de 2023, portanto o balanço apresentado está vencido para a data de abertura do certame, declaro INABILITADA por descumprir o item 9.10.2 do edital. I

Mensagens do Item 32

Usuário	Data/Hora	Mensagem
Sistema	22/05/2023 14:53:04	Empresa: FERNANDA P SOUSA LTDA - 17211614000115, INABILITADA por descumprir as regras do Edital, conforme despacho: • Não é optante pelo simples nacional e não apresentou o balanço patrimonial completo no formato ECD/SPED, conforme exigido no item 9.10.6 do edital. • Apresentou somente o recibo de escrituração FISCAL do SPED, ao invés de apresentar o recibo de escrituração CONTÁBIL do SPED. • A empresa apresentou apenas o balanço de 2021 que teve vigência até 30/04/2023, portanto o balanço apresentado está VENCIDO, exigência do item 9.10.2 do edital !
Sistema	22/05/2023 14:54:22	Empresa: BELLINEA INDUSTRIA E COMERCIO DE MOVEIS LTDA - 02624659000144, INABILITADA por descumprir as regras do Edital, conforme despacho: • Apresentou a certidão de FGTS está VENCIDA, exigência do item 9.9.3 do edital. • Não apresentou a certidão negativa de débitos trabalhistas, exigida no item 9.9.4 do edital. • Não apresentou notas explicativas, exigência do item 9.10.1 do edital. !
Sistema	22/05/2023 14:57:28	Empresa: ELETRO WENDEL LTDA - 10401351000168, INABILITADA por descumprir as regras do Edital, conforme despacho: • Apresentou certidão de Faltância VENCIDA para a data do certame, exigência do item 9.10.1 do edital. • Não apresentou os termos de abertura e encerramento do livro diário referente ao exercício 2022, apenas referente ao exercício 2021 cujo o mesmo está fora do prazo para a data de abertura do certame. !
Sistema	22/05/2023 14:59:01	Empresa: V R COSTA - 21111336000100, INABILITADA por descumprir as regras do Edital, conforme despacho: • Não apresentou a Prova de cadastro de contribuinte estadual, descumprindo a exigência do item 9.9.5 do edital.!
Sistema	22/05/2023 15:47:28	Empresa: IMPERIO EMPREENDIMENTOS LTDA - 04966653000133, INABILITADA por descumprir as regras do Edital, conforme despacho: • A empresa apresentou apenas o balanço de 2021 que teve vigência até 30/04/2023, portanto o balanço apresentado está VENCIDO, exigência do item 9.10.2 do edital!
Sistema	22/05/2023 15:47:30	O fornecedor M B COELHO COMERCIO E SERVICOS LTDA venceu o ITEM - 32 pelo valor de R\$317,00.
Sistema	22/05/2023 16:56:10	O fornecedor: V R COSTA - 21111336000100, foi HABILITADO, conforme despacho: Empresa cumpriu com todos os itens do edital !
Sistema	22/05/2023 17:38:02	Srs. licitantes, após a análise dos documentos insencos na plataforma, hei por bem, HABILITAR o fornecedor M B COELHO COMERCIO E SERVICOS LTDA -48.478.076/0001-53 , tendo em vista, que cumpriu os requisitos habilitatórios exigidos no instrumento convocatório.
Sistema	24/05/2023 09:03:06	Sr(s), fornecedor(es) está aberto o prazo de 30 minutos para intenção de recurso, se houver interesse em recorrer esse o momento para se manifestar.
Sistema	24/05/2023 09:33:09	Despacho: Pela ausência da manifestação de intenção do recurso, operou-se a decadência do direito de recorrer administrativamente, nas normas previsto no instrumento editalício.
Sistema	14/06/2023 10:06:43	A disputa do ITEM 32 está encerrada, Despacho: .

Classificação Final do Item 32

Posição	Licitante	CNPJ	Melhor Oferta R\$
1º	M B COELHO COMERCIO E SERVICOS LTDA	48.478.076/0001-53	R\$ 317,00
2º	METTA EMPREENDIMENTOS LTDA	47.057.688/0001-00	R\$ 420,00
3º	LRF DISTRIBUIDORA LTDA	49.464.926/0001-27	R\$ 414,00
4º	V R COSTA	21.111.336/0001-00	R\$ 414,00

Histórico de propostas, lances e mensagens

Propostas Iniciais do Item 33

ID	Fornecedor	CNPJ	Marca	Modelo	Proposta R\$	Situação	Motivo
37613	T AMORIM COMERCIO E SERVICOS LTDA	43604782000180	PLANO A MOVEIS	UNIDADE	R\$ 618,98	Classificada	--
66678	ELETRO WENDEL LTDA	10401351000168	PLENO MOVEIS	L2	R\$ 618,98	Classificada	--
95155	BELLINEA INDUSTRIA E COMERCIO DE MOVEIS LTDA	02624659000144	PRÓPRIA	ES000	R\$ 618,98	Classificada	--
34719	FERNANDA P SOUSA LTDA	17211614000115	ME TALURGICA PONTUAL	MESA EM L	R\$ 557,08	Classificada	--
6919	LRF DISTRIBUIDORA LTDA	49464926000127	PLATA MOVEIS	TOP 30	R\$ 618,98	Classificada	--
258	IMPERIO EMPREENDIMENTOS LTDA	04966653000133	Marca Própria	Marca Própria	R\$ 618,98	Classificada	--
24720	METTA EMPREENDIMENTOS LTDA	47057688000100	19 MOVEIS E IND	EM L	R\$ 600,00	Classificada	--
49641	V R COSTA	21111336000100	PROPRIA	MSE-15	R\$ 618,00	Classificada	--
26529	M B COELHO COMERCIO E SERVICOS LTDA	48478076000153	Modelo Moveis	OM-08	R\$ 617,00	Classificada	--
14619	W C ALVES M DO NASCIMENTO	40896767000165	SO ACO	MESA EM L	R\$ 618,98	Classificada	--

Lances do Item 33

Fornecedor	CNPJ	Valor Lance R\$	Data/Hora	Tipo
T AMORIM COMERCIO E SERVICOS LTDA	43.604.782/0001-80	R\$ 618,98	28-04-2023 10:42:24	Fornecedor Inabilitado
ELETRO WENDEL LTDA	10.401.351/0001-68	R\$ 618,98	27-04-2023 16:20:34	Fornecedor Inabilitado
BELLINEA INDUSTRIA E COMERCIO DE MOVEIS LTDA	02.624.659/0001-44	R\$ 618,98	28-04-2023 07:50:36	Fornecedor Inabilitado
LRF DISTRIBUIDORA LTDA	49.464.926/0001-27	R\$ 618,98	20-04-2023 08:55:16	Fornecedor Desclassificado
IMPERIO EMPREENDIMENTOS LTDA	04.966.530/0001-33	R\$ 618,98	04-05-2023 17:12:14	Fornecedor Inabilitado
W C ALVES M DO NASCIMENTO	40.896.767/0001-65	R\$ 618,98	02-05-2023 07:21:42	Fornecedor Desclassificado
V R COSTA	21.111.336/0001-00	R\$ 618,00	01/05/2023 20:38:50	Classificado
M B COELHO COMERCIO E SERVICOS LTDA	48.478.076/0001-53	R\$ 617,00	01-05-2023 23:42:14	Classificado
V R COSTA	21.111.336/0001-00	R\$ 618,00	02/05/2023 10:27:11	Intermediario

40

Lances do Item 33

Fornecedor	CNPJ	Valor Lance R\$	Data/Hora	Tipo
NETTA EMPREENDIMENTOS LTDA	47.057.868/0001-03	R\$ 630,00	01/05/2023 18:52:03	Classificado
ELETRIC WENDEL LTDA	10.401.351/0001-39	R\$ 630,00	02/05/2023 10:24:40	Fornecedor Inabilitado
ERF DISTRIBUIDORA LTDA	40.161.026/0001-27	R\$ 630,00	02/05/2023 10:20:20	Fornecedor Desclassificado
FERNANDA P. SOUSA LTDA	17.211.611/0001-15	R\$ 627,08	28/04/2023 15:14:02	Fornecedor Inabilitado
BELLINEA INDUSTRIA E COMERCIO DE MOVEIS LTDA	02.624.650/0001-44	R\$ 626,50	02/05/2023 10:21:50	Fornecedor Inabilitado
W. CALVES M. DO NASCIMENTO	40.896.767/0001-65	R\$ 626,00	02/05/2023 10:22:40	Fornecedor Desclassificado
FERNANDA P. SOUSA LTDA	17.211.611/0001-16	R\$ 624,40	02/05/2023 10:22:40	Fornecedor Inabilitado
TAMORIM COMERCIO E SERVICOS LTDA	43.604.753/0001-80	R\$ 624,00	02/05/2023 10:25:11	Fornecedor Inabilitado
W. CALVES M. DO NASCIMENTO	40.896.767/0001-65	R\$ 620,00	02/05/2023 10:26:26	Fornecedor Desclassificado
BELLINEA INDUSTRIA E COMERCIO DE MOVEIS LTDA	02.624.650/0001-44	R\$ 610,50	02/05/2023 10:28:20	Fornecedor Inabilitado
W. CALVES M. DO NASCIMENTO	40.896.767/0001-65	R\$ 610,00	02/05/2023 10:29:56	Fornecedor Desclassificado
BELLINEA INDUSTRIA E COMERCIO DE MOVEIS LTDA	02.624.650/0001-44	R\$ 610,50	02/05/2023 10:29:48	Fornecedor Inabilitado
IMPERIO EMPREENDIMENTOS LTDA	04.066.863/0001-33	R\$ 610,00	02/05/2023 10:29:54	Fornecedor Inabilitado
BELLINEA INDUSTRIA E COMERCIO DE MOVEIS LTDA	02.624.650/0001-44	R\$ 609,50	02/05/2023 10:30:42	Fornecedor Inabilitado
W. CALVES M. DO NASCIMENTO	40.896.767/0001-65	R\$ 609,00	02/05/2023 10:32:01	Fornecedor Desclassificado
BELLINEA INDUSTRIA E COMERCIO DE MOVEIS LTDA	02.624.650/0001-44	R\$ 613,00	02/05/2023 10:32:43	Fornecedor Inabilitado
IMPERIO EMPREENDIMENTOS LTDA	04.066.863/0001-33	R\$ 490,00	02/05/2023 10:32:16	Fornecedor Inabilitado
W. CALVES M. DO NASCIMENTO	40.896.767/0001-65	R\$ 480,00	02/05/2023 10:32:42	Fornecedor Desclassificado
IMPERIO EMPREENDIMENTOS LTDA	04.066.863/0001-33	R\$ 480,00	02/05/2023 10:32:16	Fornecedor Inabilitado
W. CALVES M. DO NASCIMENTO	40.896.767/0001-65	R\$ 480,00	02/05/2023 10:35:11	Fornecedor Desclassificado
BELLINEA INDUSTRIA E COMERCIO DE MOVEIS LTDA	02.624.650/0001-44	R\$ 487,50	02/05/2023 10:35:24	Fornecedor Inabilitado
IMPERIO EMPREENDIMENTOS LTDA	04.066.863/0001-33	R\$ 485,00	02/05/2023 10:35:32	Fornecedor Inabilitado
BELLINEA INDUSTRIA E COMERCIO DE MOVEIS LTDA	02.624.650/0001-44	R\$ 484,50	02/05/2023 10:36:43	Fornecedor Inabilitado
W. CALVES M. DO NASCIMENTO	40.896.767/0001-65	R\$ 480,00	02/05/2023 10:36:40	Fornecedor Desclassificado
IMPERIO EMPREENDIMENTOS LTDA	04.066.863/0001-33	R\$ 470,00	02/05/2023 10:34:09	Fornecedor Inabilitado
BELLINEA INDUSTRIA E COMERCIO DE MOVEIS LTDA	02.624.650/0001-44	R\$ 478,50	02/05/2023 10:36:35	Fornecedor Inabilitado
IMPERIO EMPREENDIMENTOS LTDA	04.066.863/0001-33	R\$ 478,00	02/05/2023 10:37:09	Fornecedor Inabilitado
BELLINEA INDUSTRIA E COMERCIO DE MOVEIS LTDA	02.624.650/0001-44	R\$ 477,50	02/05/2023 10:37:04	Fornecedor Inabilitado
IMPERIO EMPREENDIMENTOS LTDA	04.066.863/0001-33	R\$ 477,00	02/05/2023 10:37:52	Fornecedor Inabilitado
BELLINEA INDUSTRIA E COMERCIO DE MOVEIS LTDA	02.624.650/0001-44	R\$ 476,50	02/05/2023 10:38:04	Fornecedor Inabilitado
IMPERIO EMPREENDIMENTOS LTDA	04.066.863/0001-33	R\$ 476,00	02/05/2023 10:38:21	Fornecedor Inabilitado
BELLINEA INDUSTRIA E COMERCIO DE MOVEIS LTDA	02.624.650/0001-44	R\$ 474,50	02/05/2023 10:39:28	Fornecedor Inabilitado
IMPERIO EMPREENDIMENTOS LTDA	04.066.863/0001-33	R\$ 474,00	02/05/2023 10:39:35	Fornecedor Inabilitado
BELLINEA INDUSTRIA E COMERCIO DE MOVEIS LTDA	02.624.650/0001-44	R\$ 473,50	02/05/2023 10:38:11	Fornecedor Inabilitado
IMPERIO EMPREENDIMENTOS LTDA	04.066.863/0001-33	R\$ 472,00	02/05/2023 10:39:04	Fornecedor Inabilitado
BELLINEA INDUSTRIA E COMERCIO DE MOVEIS LTDA	02.624.650/0001-44	R\$ 471,50	02/05/2023 10:39:09	Fornecedor Inabilitado
IMPERIO EMPREENDIMENTOS LTDA	04.066.863/0001-33	R\$ 470,00	02/05/2023 10:39:19	Fornecedor Inabilitado
BELLINEA INDUSTRIA E COMERCIO DE MOVEIS LTDA	02.624.650/0001-44	R\$ 460,00	02/05/2023 10:40:54	Fornecedor Inabilitado
IMPERIO EMPREENDIMENTOS LTDA	04.066.863/0001-33	R\$ 467,00	02/05/2023 10:41:42	Fornecedor Inabilitado
BELLINEA INDUSTRIA E COMERCIO DE MOVEIS LTDA	02.624.650/0001-44	R\$ 466,50	02/05/2023 10:41:30	Fornecedor Inabilitado
IMPERIO EMPREENDIMENTOS LTDA	04.066.863/0001-33	R\$ 466,00	02/05/2023 10:41:45	Fornecedor Inabilitado
BELLINEA INDUSTRIA E COMERCIO DE MOVEIS LTDA	02.624.650/0001-44	R\$ 465,50	02/05/2023 10:41:53	Fornecedor Inabilitado
IMPERIO EMPREENDIMENTOS LTDA	04.066.863/0001-33	R\$ 465,00	02/05/2023 10:41:59	Fornecedor Inabilitado
BELLINEA INDUSTRIA E COMERCIO DE MOVEIS LTDA	02.624.650/0001-44	R\$ 464,50	02/05/2023 10:42:00	Fornecedor Inabilitado

18

Lances do Item 33

Fornecedor	CNPJ	Valor Lance R\$	Data/Hora	Tipo
IMPERIO EMPREENDIMENTOS LTDA	04.066.862.0001-33	R\$ 464,00	02-05-2023 10:42:33	Fornecedor Inabilitado
BELLINEA INDUSTRIA E COMERCIO DE MOVEIS LTDA	02.624.650.0301-44	R\$ 463,56	02-05-2023 10:42:43	Fornecedor Inabilitado
IMPERIO EMPREENDIMENTOS LTDA	04.066.862.0001-33	R\$ 462,00	02-05-2023 10:42:53	Fornecedor Inabilitado
BELLINEA INDUSTRIA E COMERCIO DE MOVEIS LTDA	02.624.650.0301-44	R\$ 461,56	02-05-2023 10:43:03	Fornecedor Inabilitado
IMPERIO EMPREENDIMENTOS LTDA	04.066.862.0001-33	R\$ 461,00	02-05-2023 10:43:23	Fornecedor Inabilitado
BELLINEA INDUSTRIA E COMERCIO DE MOVEIS LTDA	02.624.650.0301-44	R\$ 460,50	02-05-2023 10:43:33	Fornecedor Inabilitado
IMPERIO EMPREENDIMENTOS LTDA	04.066.862.0001-33	R\$ 460,00	02-05-2023 10:44:05	Fornecedor Inabilitado
BELLINEA INDUSTRIA E COMERCIO DE MOVEIS LTDA	02.624.650.0301-44	R\$ 459,50	02-05-2023 10:46:42	Fornecedor Inabilitado
IMPERIO EMPREENDIMENTOS LTDA	04.066.862.0001-33	R\$ 459,00	02-05-2023 10:46:51	Fornecedor Inabilitado

Mensagens do Item 33

Usuário	Data/Hora	Mensagem
Sistema	02/05/2023 09:17:42	O ITEM 33 foi ordenado e classificado. Boa sorte!
Sistema	02/05/2023 10:20:26	O ITEM 33 está na fase competitiva e sua disputa durará 10 (dez) minutos. Sr(s). Fornecedor(es), não havendo novos lances nos últimos 02 (dois) minutos da fase competitiva o ITEM 33 será encerrado automaticamente!
Sistema	02/05/2023 10:30:27	A etapa de envio do lances do ITEM 33 foi prorrogada automaticamente e será de 02 (dois) minutos. Boa sorte!
Sistema	02/05/2023 10:47:54	A prorrogação automática do ITEM 33 está encerrada.
Sistema	02/05/2023 15:04:42	O ITEM 33 está em negociação e ficará aberto para lances pelo período de 10 minutos.
Sistema	02/05/2023 15:14:42	O tempo de negociação está encerrado.
Sistema	02/05/2023 15:15:01	O fornecedor IMPERIO EMPREENDIMENTOS EIRELI venceu o ITEM - 33 pelo valor de R\$458,00.
Sistema	22/05/2023 14:50:32	Empresa: T AMORIM COMERCIO E SERVICOS LTDA - 43804782000180, INABILITADA por descumprir as regras do Edital, conforme despacho: • A empresa apresentou o balanço de abertura referente ao exercício 2021 cujo o mesmo é válido para fins de licitação até o dia 30 de abril de 2023, portanto o balanço apresentado está vencido para a data de abertura do certame, declaro INABILITADA por descumprir o item 9.10.2 do edital. !
Sistema	22/05/2023 14:53:35	Empresa: FERNANDA P SOUSA LTDA - 17211614000115, INABILITADA por descumprir as regras do Edital, conforme despacho: • Não é optante pelo simples nacional e não apresentou o balanço patrimonial completo no formato ECD/SPED, conforme exigido no item 9.10.6 do edital. • Apresentou somente o recibo de escrituração FISCAL do SPED, ao invés de apresentar o recibo de escrituração CONTÁBIL do SPED. • A empresa apresentou apenas o balanço de 2021 que teve vigência até 30/04/2023, portanto o balanço apresentado está VENCIDO, exigência do item 9.10.2 do edital !
Sistema	22/05/2023 14:54:22	Empresa: BELLINEA INDUSTRIA E COMERCIO DE MOVEIS LTDA - 0262465000144, INABILITADA por descumprir as regras do Edital, conforme despacho: • Apresentou a certidão do FGTS está VENCIDA, exigência do item 9.9.3 do edital. • Não apresentou a certidão negativa de débitos trabalhistas, exigida no item 9.9.4 do edital. • Não apresentou notas explicativas, exigência do item 9.10.1 do edital. !
Sistema	22/05/2023 14:57:28	Empresa: ELETRO WENDEL LTDA - 10401351000168, INABILITADA por descumprir as regras do Edital, conforme despacho: • Apresentou certidão de Fôlência VENCIDA para a data do certame, exigência do item 9.10.1 do edital. • Não apresentou os termos de abertura e encerramento do livro diário referente ao exercício 2022, apenas referente ao exercício 2021 cujo o mesmo está fora do prazo para a data de abertura do certame. !
Sistema	22/05/2023 14:59:01	Empresa: V R COSTA - 21111336000100, INABILITADA por descumprir as regras do Edital, conforme despacho: • Não apresentou a Prova de cadastro de contribuinte estadual, descumprindo a exigência do item 9.9.5 do edital.!
Sistema	22/05/2023 15:47:28	Empresa: IMPERIO EMPREENDIMENTOS LTDA - 04966853000133, INABILITADA por descumprir as regras do Edital, conforme despacho: • A empresa apresentou apenas o balanço de 2021 que teve vigência até 30/04/2023, portanto o balanço apresentado está VENCIDO, exigência do item 9.10.2 do edital!
Sistema	22/05/2023 15:47:31	O fornecedor W C ALVES M DO NASCIMENTO venceu o ITEM - 33 pelo valor de R\$480,00.
Sistema	22/05/2023 16:56:10	O fornecedor: V R COSTA - 21111336000100, foi HABILITADO, conforme despacho: Empresa cumpriu com todos os itens do edital !
Sistema	22/05/2023 17:38:24	Srs. licitantes, após a análise dos documentos inseridos na plataforma, hei por bem, HABILITAR o fornecedor W C ALVES M DO NASCIMENTO - 40.896.767/0001-65, tendo em vista, que cumpriu os requisitos habilitatórios exigidos no instrumento convocatório.
Sistema	24/05/2023 09:03:06	Sr(s). fornecedor(es) está aberto o prazo de 30 minutos para intenção de recurso, se houver interesse em recorrer esse o momento para se manifestar.
Sistema	24/05/2023 09:33:09	Despacho: Pela ausência da manifestação de intenção de recurso, operou-se a decadência do direito de recorrer administrativamente, nos termos previsto no instrumento editalício.
Sistema	13/06/2023 14:41:42	Fornecedor: W C ALVES M DO NASCIMENTO, com lance no valor de R\$ 480,00, sua proposta FOI RECUSADA pelo motivo abaixo: Empresa não enviou a proposta final conforme solicitação do pregoeiro. !
Sistema	13/06/2023 14:41:43	O fornecedor LRF DISTRIBUIDORA LTDA venceu o ITEM - 33 pelo valor de R\$588,03.
Sistema	14/06/2023 08:55:21	Fornecedor: LRF DISTRIBUIDORA LTDA, com lance no valor de R\$ 588,03, sua proposta FOI RECUSADA pelo motivo abaixo: Empresa não enviou a proposta final conforme solicitação do pregoeiro. !
Sistema	14/06/2023 08:55:21	O fornecedor METTA EMPREENDIMENTOS LTDA venceu o ITEM - 33 pelo valor de R\$600,00.
Sistema	14/06/2023 10:04:29	Srs. licitantes, após a análise dos documentos inseridos na plataforma, hei por bem, HABILITAR o fornecedor METTA EMPREENDIMENTOS LTDA - 47.057.688/0001-00, tendo em vista, que cumpriu os requisitos habilitatórios exigidos no instrumento convocatório.
Sistema	14/06/2023 10:06:43	A disputa do ITEM 33 está encerrada. Despacho: .

10

BURITICUPU-MA  
 Proc. 02001 2023  
 Fis. 2143  
 Rub. P

Classificação Final do Item 33

Posição	Licitante	CNPJ	Meior Oferta R\$
1º	METTA EMPREENDIMENTOS LTDA	47.057.688 0001-00	R\$ 600,00
2º	V R COSTA	21.111.336/0001-00	R\$ 610,00
3º	M B COELHO COMERCIO E SERVICOS LTDA	48.478.076 0001-53	R\$ 617,00

Histórico de propostas, lances e mensagens

Propostas Inicias do Item 34

ID	Fornecedor	CNPJ	Marca	Modelo	Proposta R\$	Situação	Motivo
46094	T AMORIM COMERCIO E SERVICOS LTDA	43604782000160	MODELO MOVEIS	UNIDADE	R\$ 519,38	Classificada	--
7480	ELETRO WENDEL LTDA	10401351000168	PLENO MOVEIS	AFARRA3	R\$ 519,38	Classificada	--
52044	BELLINEA INDUSTRIA E COMERCIO DE MOVEIS LTDA	02624659000144	PRÓPRIA	ME000	R\$ 519,38	Classificada	--
18408	SERRANA DISTRIBUIDORA LTDA	30313649000123	NOBRE	Ms ESCR 1,20X0,67	R\$ 519,38	Classificada	--
29008	FERNANDA P SOUSA LTDA	17711614000115	METALURGICA PONTUA.	MESA ESCRITORIO	R\$ 467,44	Classificada	--
67836	LRF DISTRIBUIDORA LTDA	49464926000127	PLATA MOVEIS	MESA ORNARE	R\$ 519,38	Classificada	--
5099	IMPERIO EMPREENDIMENTOS LTDA	04666853000133	Marca Própria	Marca Própria	R\$ 519,38	Classificada	--
23498	METTA EMPREENDIMENTOS LTDA	47057688000100	I9 MOVEIS E IND	MESA ESCRITORIO	R\$ 500,00	Classificada	--
66233	V R COSTA	21111336000100	PROPRIA	MSE-07	R\$ 519,00	Classificada	--
11514	M B COELHO COMERCIO E SERVICOS LTDA	48478076000153	S6 Aço	PA 1095	R\$ 518,00	Classificada	--
04360	W C ALVES M DO NASCIMENTO	40896767000165	SO ACO	MESA ESCRITORIO	R\$ 519,38	Classificada	--

Lances do Item 34

Fornecedor	CNPJ	Valor Lance R\$	Data/Hora	Tipo
T AMORIM COMERCIO E SERVICOS LTDA	43.604.782.0001-60	R\$ 519,38	26/04/2023 10:43:24	Fornecedor Inabilitado
ELETRO WENDEL LTDA	10.401.351.0001-68	R\$ 519,38	27/04/2023 16:20:34	Fornecedor Inabilitado
BELLINEA INDUSTRIA E COMERCIO DE MOVEIS LTDA	02.624.659.0001-44	R\$ 519,38	28/04/2023 07:59:26	Fornecedor Inabilitado
SERRANA DISTRIBUIDORA LTDA	30.313.649/0001-23	R\$ 519,38	28/04/2023 15:53:20	Classificado
LRF DISTRIBUIDORA LTDA	49.464.926/0001-27	R\$ 519,38	29/04/2023 08:52:15	Classificado
IMPERIO EMPREENDIMENTOS LTDA	04.666.853/0001-33	R\$ 519,38	04/05/2023 17:12:11	Fornecedor Inabilitado
W C ALVES M DO NASCIMENTO	40.896.767/0001-65	R\$ 519,38	07/05/2023 07:31:47	Fornecedor Desclassificado
V R COSTA	21.111.336/0001-00	R\$ 519,00	01/05/2023 20:38:50	Classificado
M B COELHO COMERCIO E SERVICOS LTDA	48.478.076/0001-53	R\$ 518,00	01/05/2023 23:42:14	Classificado
SERRANA DISTRIBUIDORA LTDA	30.313.649/0001-23	R\$ 517,00	02/05/2023 10:24:57	Intermediario
T AMORIM COMERCIO E SERVICOS LTDA	43.604.782/0001-60	R\$ 518,00	02/05/2023 10:36:31	Fornecedor Inabilitado
V R COSTA	21.111.336/0001-00	R\$ 510,00	02/05/2023 10:27:29	Intermediario
METTA EMPREENDIMENTOS LTDA	47.057.688/0001-00	R\$ 500,00	01/05/2023 18:52:03	Classificado
LRF DISTRIBUIDORA LTDA	49.464.926/0001-27	R\$ 493,41	02/05/2023 10:20:34	Intermediario
BELLINEA INDUSTRIA E COMERCIO DE MOVEIS LTDA	02.624.659.0001-44	R\$ 480,00	02/05/2023 10:31:28	Fornecedor Inabilitado
FERNANDA P SOUSA LTDA	17.211.614/0001-16	R\$ 467,44	28/04/2023 16:18:07	Fornecedor Inabilitado
M B COELHO COMERCIO E SERVICOS LTDA	48.478.076/0001-53	R\$ 468,00	02/05/2023 10:22:14	Manual
W C ALVES M DO NASCIMENTO	40.896.767/0001-65	R\$ 460,00	07/05/2023 10:33:00	Fornecedor Desclassificado
FERNANDA P SOUSA LTDA	17.211.614/0001-16	R\$ 460,00	02/05/2023 10:24:06	Fornecedor Inabilitado
ELETRO WENDEL LTDA	10.401.351.0001-68	R\$ 450,00	02/05/2023 10:24:37	Fornecedor Inabilitado
W C ALVES M DO NASCIMENTO	40.896.767/0001-65	R\$ 440,00	02/05/2023 10:26:28	Fornecedor Desclassificado
M B COELHO COMERCIO E SERVICOS LTDA	48.478.076/0001-53	R\$ 448,00	02/05/2023 10:25:43	Manual
FERNANDA P SOUSA LTDA	17.211.614/0001-16	R\$ 447,50	01/05/2023 10:26:07	Fornecedor Inabilitado
IMPERIO EMPREENDIMENTOS LTDA	04.666.853/0001-33	R\$ 446,00	02/05/2023 10:27:48	Fornecedor Inabilitado
W C ALVES M DO NASCIMENTO	40.896.767/0001-65	R\$ 440,00	02/05/2023 10:27:56	Fornecedor Desclassificado
M B COELHO COMERCIO E SERVICOS LTDA	48.478.076/0001-53	R\$ 439,00	02/05/2023 10:29:35	Manual
IMPERIO EMPREENDIMENTOS LTDA	04.666.853/0001-33	R\$ 428,00	02/05/2023 10:30:09	Fornecedor Inabilitado

10

Lances do Item 34

Fornecedor	CNPJ	Valor Lance R\$	Data/Hora	Tipo
W.C. ALVES M. DO NASCIMENTO	40.806.767.0001-66	R\$ 420,00	02-05/2023-10-31-56	Fornecedor Desclassificado
IMPERIO EMPREENDIMENTOS LTDA	04.066.863.0001-33	R\$ 420,00	02-05/2023-10-32-38	Fornecedor Inabilitado
W.C. ALVES M. DO NASCIMENTO	40.806.767.0001-66	R\$ 420,50	02-05/2023-10-32-50	Fornecedor Desclassificado
IMPERIO EMPREENDIMENTOS LTDA	04.066.863.0001-33	R\$ 420,00	02-05/2023-10-32-31	Fornecedor Inabilitado
W.C. ALVES M. DO NASCIMENTO	40.806.767.0001-66	R\$ 420,00	02-05/2023-10-32-47	Fornecedor Desclassificado
IMPERIO EMPREENDIMENTOS LTDA	04.066.863.0001-33	R\$ 410,00	02-05/2023-10-32-58	Fornecedor Inabilitado
W.C. ALVES M. DO NASCIMENTO	40.806.767.0001-66	R\$ 410,50	02-05/2023-10-34-03	Fornecedor Desclassificado
W.C. ALVES M. DO NASCIMENTO	40.806.767.0001-66	R\$ 413,00	02-05/2023-10-34-30	Fornecedor Desclassificado
W.C. ALVES M. DO NASCIMENTO	40.806.767.0001-66	R\$ 417,50	02-05/2023-10-34-29	Fornecedor Desclassificado
IMPERIO EMPREENDIMENTOS LTDA	04.066.863.0001-33	R\$ 415,00	02-05/2023-10-34-26	Fornecedor Inabilitado
W.C. ALVES M. DO NASCIMENTO	40.806.767.0001-66	R\$ 415,50	02-05/2023-10-34-33	Fornecedor Desclassificado
IMPERIO EMPREENDIMENTOS LTDA	04.066.863.0001-33	R\$ 415,00	02-05/2023-10-34-42	Fornecedor Inabilitado
W.C. ALVES M. DO NASCIMENTO	40.806.767.0001-66	R\$ 420,00	02-05/2023-10-35-01	Fornecedor Desclassificado
IMPERIO EMPREENDIMENTOS LTDA	04.066.863.0001-33	R\$ 390,00	02-05/2023-10-35-36	Fornecedor Inabilitado
W.C. ALVES M. DO NASCIMENTO	40.806.767.0001-66	R\$ 390,00	02-05/2023-10-35-53	Fornecedor Desclassificado
IMPERIO EMPREENDIMENTOS LTDA	04.066.863.0001-33	R\$ 397,00	02-05/2023-10-36-14	Fornecedor Inabilitado
W.C. ALVES M. DO NASCIMENTO	40.806.767.0001-66	R\$ 396,00	02-05/2023-10-36-31	Fornecedor Desclassificado
IMPERIO EMPREENDIMENTOS LTDA	04.066.863.0001-33	R\$ 395,00	02-05/2023-10-37-42	Fornecedor Inabilitado
W.C. ALVES M. DO NASCIMENTO	40.806.767.0001-66	R\$ 363,61	02-05/2023-10-37-50	Fornecedor Desclassificado
IMPERIO EMPREENDIMENTOS LTDA	04.066.863.0001-33	R\$ 362,00	02-05/2023-10-38-01	Fornecedor Inabilitado
W.C. ALVES M. DO NASCIMENTO	40.806.767.0001-66	R\$ 360,00	02-05/2023-10-39-43	Fornecedor Desclassificado
IMPERIO EMPREENDIMENTOS LTDA	04.066.863.0001-33	R\$ 350,00	02-05/2023-10-39-49	Fornecedor Inabilitado
W.C. ALVES M. DO NASCIMENTO	40.806.767.0001-66	R\$ 350,00	02-05/2023-10-39-47	Fornecedor Desclassificado
IMPERIO EMPREENDIMENTOS LTDA	04.066.863.0001-33	R\$ 340,00	02-05/2023-10-40-03	Fornecedor Inabilitado
W.C. ALVES M. DO NASCIMENTO	40.806.767.0001-66	R\$ 348,50	02-05/2023-10-40-34	Fornecedor Desclassificado
IMPERIO EMPREENDIMENTOS LTDA	04.066.863.0001-33	R\$ 348,00	02-05/2023-10-40-40	Fornecedor Inabilitado
W.C. ALVES M. DO NASCIMENTO	40.806.767.0001-66	R\$ 347,00	02-05/2023-10-42-47	Fornecedor Desclassificado
IMPERIO EMPREENDIMENTOS LTDA	04.066.863.0001-33	R\$ 345,00	02-05/2023-10-42-37	Fornecedor Inabilitado
W.C. ALVES M. DO NASCIMENTO	40.806.767.0001-66	R\$ 340,00	02-05/2023-10-42-50	Fornecedor Desclassificado
IMPERIO EMPREENDIMENTOS LTDA	04.066.863.0001-33	R\$ 330,00	02-05/2023-10-43-44	Fornecedor Inabilitado

Mensagens do Item 34

Usuário	Data/Hora	Mensagem
Sistema	02/05/2023 09:17:42	O ITEM 34 foi ordenado e classificado. Boa sorte!
Sistema	02/05/2023 10:20:26	O ITEM 34 está na fase competitiva e sua disputa durará 10 (dez) minutos. Sr(s). Fornecedor(es), não havendo novos lances nos últimos 02 (dois) minutos. Já fase competitiva o ITEM 34 será encerrado automaticamente!
Sistema	02/05/2023 10:30:27	A etapa do envio de lances do ITEM 34 foi prorrogada automaticamente e será de 02 (dois) minutos. Boa sorte!
Sistema	02/05/2023 10:45:14	A prorrogação automática do ITEM 34 está encerrada.
Sistema	02/05/2023 15:04:42	O ITEM 34 está em negociação e ficará aberto para lances pelo período de 10 minutos.
Sistema	02/05/2023 15:14:42	O tempo de negociação está encerrado.
Sistema	02/05/2023 15:15:02	O fornecedor IMPERIO EMPREENDIMENTOS EIRELI venceu o ITEM - 34 pelo valor de R\$339,00.
Sistema	22/05/2023 14:50:32	Empresa: T AMORIM COMERCIO E SERVICOS LTDA - 4360478200180. INABILITADA por descumprir as regras do Edital, conforme despacho: "A empresa apresentou o balanço de abertura referente ao exercício 2021 cujo o mesmo é válido para fins de licitação até o dia 30 de abril de 2023, portanto o balanço apresentado está vencido para a data de abertura do certame, declaro INABILITADA por descumprir o Item 9.10.2 do edital. 1

10



Mensagens do Item 34

Usuário	Data/Hora	Mensagem
Sistema	22/05/2023 14:53:05	Empresa: FERNANDA P SOUSA LTDA - 17211614000115, INABILITADA por descumprir as regras do Edital, conforme despacho: • Não é optante pelo simples nacional e não apresentou o balanço patrimonial completo no formato ECD/SPED, conforme exigido no item 9.10.6 do edital. • Apresentou somente o recibo de escrituração FISCAL do SPED, ao invés de apresentar o recibo de escrituração CONTÁBIL do SPED. • A empresa apresentou apenas o balanço de 2021 que teve vigência até 30/04/2023, portanto o balanço apresentado está VENCIDO, exigência do item 9.10.2 do edital!
Sistema	22/05/2023 14:54:22	Empresa: BELLINEA INDUSTRIA E COMERCIO DE MOVEIS LTDA - 02624659000144, INABILITADA por descumprir as regras do Edital, conforme despacho: • Apresentou a certidão de FGTS está VENCIDA, exigência do item 9.9.3 do edital. • Não apresentou a certidão negativa de débitos trabalhistas, exigida no item 9.9.4 do edital. • Não apresentou notas explicativas, exigência do item 9.10.1 do edital.!
Sistema	22/05/2023 14:57:28	Empresa: ELETRO WENDEL LTDA - 10401351000168, INABILITADA por descumprir as regras do Edital, conforme despacho: • Apresentou certidão de Faltência VENCIDA para a data do certame, exigência do item 9.10.1 do edital. • Não apresentou os termos de abertura e encerramento do livro diário referente ao exercício 2022, apenas referente ao exercício 2021 cujo o mesmo está fora do prazo para a data de abertura do certame.!
Sistema	22/05/2023 14:59:02	Empresa: V R COSTA - 21111336000100, INABILITADA por descumprir as regras do Edital, conforme despacho: • Não apresentou a Prova de cadastro de contribuinte estadual, descumprindo a exigência do item 9.9.5 do edital.!
Sistema	22/05/2023 15:47:28	Empresa: IMPERIO EMPREENDIMENTOS LTDA - 04966953000133, INABILITADA por descumprir as regras do Edital, conforme despacho: • A empresa apresentou apenas o balanço de 2021 que teve vigência até 30/04/2023, portanto o balanço apresentado está VENCIDO, exigência do item 9.10.2 do edital!
Sistema	22/05/2023 15:47:31	O fornecedor W C ALVES M DO NASCIMENTO venceu o ITEM - 34 pelo valor de R\$340,00.
Sistema	22/05/2023 16:56:10	O fornecedor: V R COSTA - 21111336000100, foi HABILITADO, conforme despacho: Empresa cumpriu com todos os itens do edital!
Sistema	22/05/2023 17:38:24	Srs. licitantes, após a análise dos documentos inseridos na plataforma, hei por bem, HABILITAR o fornecedor W C ALVES M DO NASCIMENTO -40.896.767/0001-85, tendo em vista, que cumpriu os requisitos habilitatórios exigidos no instrumento convocatório.
Sistema	24/05/2023 09:03:06	Sr(s), fornecedor(es) está aberto o prazo de 30 minutos para intenção de recurso, se houver interesse em recorrer esse o momento para se manifestar.
Sistema	24/05/2023 09:33:09	Despacho: Pela ausência de manifestação de intenção de recurso, oporou-se a decadência do direito de recorrer administrativamente, nos termos previsto no instrumento editalício.
Sistema	13/06/2023 14:41:42	Fornecedor: W C ALVES M DO NASCIMENTO, com lance no valor de R\$ 340,00, sua proposta FOI RECUSADA pelo motivo abaixo: Empresa não enviou a proposta final conforme solicitação do pregoeiro.!
Sistema	13/06/2023 14:41:43	O fornecedor M B COELHO COMERCIO E SERVICOS LTDA venceu o ITEM - 34 pelo valor de R\$439,00.
Sistema	14/06/2023 10:04:43	Srs. licitantes, após a análise dos documentos inseridos na plataforma, hei por bem, HABILITAR o fornecedor M B COELHO COMERCIO E SERVICOS LTDA -48.478.076/0001-53, tendo em vista, que cumpriu os requisitos habilitatórios exigidos no instrumento convocatório.
Sistema	14/06/2023 10:06:43	A disputa do ITEM 34 está encerrada, Despacho: .

Classificação Final do Item 34

Posição	Licitante	CNPJ	Melhor Oferta R\$
1º	M B COELHO COMERCIO E SERVICOS LTDA	48.478.076/0001-53	R\$ 439,00
2º	IRF DISTRIBUIDORA LTDA	49.464.926/0001-27	R\$ 493,41
3º	METTA EMPREENDIMENTOS LTDA	17.057.688/0001-00	R\$ 500,00
4º	V R COSTA	21.111.336/0001-00	R\$ 510,00
5º	SERRANA DISTRIBUIDORA LTDA	30.313.649/0001-23	R\$ 517,00

Histórico de propostas, lances e mensagens

Propostas Iniciais do Item 35

Fornecedor	CNPJ	Marca	Modelo	Proposta R\$	Situação	Motivo
99643 T AMORIM COMERCIO E SERVICOS LTDA	43604782000180	MODELO MOVEIS	UNIDADE	R\$ 354,52	Classificada	--
49438 ELETRO WENDEL LTDA	10401351000168	PLENO MOVEIS	AT2	R\$ 354,52	Classificada	--
90203 BELLINEA INDUSTRIA E COMERCIO DE MOVEIS LTDA	02624659000144	PRÓPRIA	ME030	R\$ 354,52	Classificada	--
84451 LRF DISTRIBUIDORA LTDA	49464926000127	PLATA MOVEIS	POP NEW	R\$ 354,52	Classificada	--
64669 IMPERIO EMPREENDIMENTOS LTDA	04966953000133	Marca Própria	Marca Própria	R\$ 354,52	Classificada	--
24166 METTA EMPREENDIMENTOS LTDA	17057688000100	I9 MOVEIS E IND	TECLADO PORTÁTIL	R\$ 340,00	Classificada	--
59772 V R COSTA	21111336000100	PROPRIA	MSE-19	R\$ 354,00	Classificada	--
34752 M B COELHO COMERCIO E SERVICOS LTDA	48478076000153	Só Apoio	Só Apoio	R\$ 353,00	Classificada	--

Lances do Item 35

Fornecedor	CNPJ	Valor Lance R\$	Data/Hora	Tipo
T AMORIM COMERCIO E SERVICOS LTDA	43.604.782/0001-80	R\$ 364,52	26/04/2023 09:43:24	Fornecedor Inabilitado
ELETRO WENDEL LTDA	10.401.351/0001-68	R\$ 364,52	27/04/2023 09:26:24	Fornecedor Inabilitado
BELLINEA INDUSTRIA E COMERCIO DE MOVEIS LTDA	02.624.669/0001-44	R\$ 354,52	28/04/2023 07:50:26	Fornecedor Inabilitado
LRF DISTRIBUIDORA LTDA	49.464.926/0001-27	R\$ 354,52	29/04/2023 08:52:15	Classificado
IMPERIO EMPREENDIMENTOS LTDA	04.966.953/0001-33	R\$ 364,52	01/05/2023 07:42:14	Fornecedor Inabilitado
V R COSTA	21.111.336/0001-00	R\$ 354,00	01/05/2023 20:38:50	Classificado

P

Lances do Item 35

Fornecedor	CNPJ	Valor Lance R\$	Data/Hora	Tipo
M B COELHO COMERCIO E SERVICOS LTDA	48.478.076/0001-53	R\$ 353,00	01/05/2023 23:42:14	Classificado
V R COSTA	21.111.336/0001-00	R\$ 350,00	02/05/2023 10:27:46	Intermediario
METTA EMPREENDIMENTOS LTDA	47.057.688/0001-00	R\$ 340,00	01/05/2023 18:52:03	Classificado
BELLINEA INDUSTRIA E COMERCIO DE MOVEIS LTDA	02.624.660/0001-44	R\$ 339,50	02/05/2023 10:23:47	Fornecedor Inabilitado
LR F DISTRIBUIDORA LTDA	49.464.926/0001-27	R\$ 339,42	02/05/2023 10:20:32	Manual
M B COELHO COMERCIO E SERVICOS LTDA	48.478.076/0001-53	R\$ 338,00	02/05/2023 10:22:26	Manual
LR F DISTRIBUIDORA LTDA	49.464.926/0001-27	R\$ 337,33	02/05/2023 10:22:27	Manual
LR F DISTRIBUIDORA LTDA	49.464.926/0001-27	R\$ 336,79	02/05/2023 10:22:50	Intermediario
M B COELHO COMERCIO E SERVICOS LTDA	48.478.076/0001-53	R\$ 336,00	02/05/2023 10:22:49	Manual
ELETRO WENDEL LTDA	49.464.926/0001-68	R\$ 320,00	02/05/2023 10:26:03	Fornecedor Inabilitado
M B COELHO COMERCIO E SERVICOS LTDA	48.478.076/0001-53	R\$ 319,00	02/05/2023 10:25:54	Manual
IMPERIO EMPREENDIMENTOS LTDA	04.066.863/0001-33	R\$ 316,00	02/05/2023 10:27:57	Fornecedor Inabilitado
BELLINEA INDUSTRIA E COMERCIO DE MOVEIS LTDA	02.624.660/0001-44	R\$ 314,50	02/05/2023 10:28:26	Fornecedor Inabilitado
M B COELHO COMERCIO E SERVICOS LTDA	48.478.076/0001-53	R\$ 314,00	02/05/2023 10:29:28	Manual
BELLINEA INDUSTRIA E COMERCIO DE MOVEIS LTDA	02.624.660/0001-44	R\$ 313,50	02/05/2023 10:29:28	Fornecedor Inabilitado
IMPERIO EMPREENDIMENTOS LTDA	04.066.863/0001-33	R\$ 312,00	02/05/2023 10:30:20	Fornecedor Inabilitado
BELLINEA INDUSTRIA E COMERCIO DE MOVEIS LTDA	02.624.660/0001-44	R\$ 311,50	02/05/2023 10:31:04	Fornecedor Inabilitado
IMPERIO EMPREENDIMENTOS LTDA	04.066.863/0001-33	R\$ 310,00	02/05/2023 10:32:47	Fornecedor Inabilitado
BELLINEA INDUSTRIA E COMERCIO DE MOVEIS LTDA	02.624.660/0001-44	R\$ 308,00	02/05/2023 10:32:53	Fornecedor Inabilitado
IMPERIO EMPREENDIMENTOS LTDA	04.066.863/0001-33	R\$ 308,00	02/05/2023 10:33:23	Fornecedor Inabilitado
BELLINEA INDUSTRIA E COMERCIO DE MOVEIS LTDA	02.624.660/0001-44	R\$ 307,50	02/05/2023 10:33:42	Fornecedor Inabilitado
IMPERIO EMPREENDIMENTOS LTDA	04.066.863/0001-33	R\$ 307,00	02/05/2023 10:33:48	Fornecedor Inabilitado
BELLINEA INDUSTRIA E COMERCIO DE MOVEIS LTDA	02.624.660/0001-44	R\$ 306,50	02/05/2023 10:34:06	Fornecedor Inabilitado
M B COELHO COMERCIO E SERVICOS LTDA	48.478.076/0001-53	R\$ 306,00	02/05/2023 10:34:08	Manual
IMPERIO EMPREENDIMENTOS LTDA	04.066.863/0001-33	R\$ 306,00	02/05/2023 10:34:16	Fornecedor Inabilitado
BELLINEA INDUSTRIA E COMERCIO DE MOVEIS LTDA	02.624.660/0001-44	R\$ 304,50	02/05/2023 10:34:23	Fornecedor Inabilitado
IMPERIO EMPREENDIMENTOS LTDA	04.066.863/0001-33	R\$ 304,00	02/05/2023 10:34:28	Fornecedor Inabilitado
M B COELHO COMERCIO E SERVICOS LTDA	48.478.076/0001-53	R\$ 303,00	02/05/2023 10:34:57	Manual
BELLINEA INDUSTRIA E COMERCIO DE MOVEIS LTDA	02.624.660/0001-44	R\$ 302,50	02/05/2023 10:35:44	Fornecedor Inabilitado
IMPERIO EMPREENDIMENTOS LTDA	04.066.863/0001-33	R\$ 302,00	02/05/2023 10:35:50	Fornecedor Inabilitado
BELLINEA INDUSTRIA E COMERCIO DE MOVEIS LTDA	02.624.660/0001-44	R\$ 301,50	02/05/2023 10:36:13	Fornecedor Inabilitado
IMPERIO EMPREENDIMENTOS LTDA	04.066.863/0001-33	R\$ 300,00	02/05/2023 10:36:18	Fornecedor Inabilitado
BELLINEA INDUSTRIA E COMERCIO DE MOVEIS LTDA	02.624.660/0001-44	R\$ 299,50	02/05/2023 10:36:40	Fornecedor Inabilitado
IMPERIO EMPREENDIMENTOS LTDA	04.066.863/0001-33	R\$ 298,00	02/05/2023 10:37:13	Fornecedor Inabilitado
BELLINEA INDUSTRIA E COMERCIO DE MOVEIS LTDA	02.624.660/0001-44	R\$ 297,50	02/05/2023 10:37:28	Fornecedor Inabilitado
IMPERIO EMPREENDIMENTOS LTDA	04.066.863/0001-33	R\$ 296,00	02/05/2023 10:38:11	Fornecedor Inabilitado
BELLINEA INDUSTRIA E COMERCIO DE MOVEIS LTDA	02.624.660/0001-44	R\$ 296,50	02/05/2023 10:38:17	Fornecedor Inabilitado
IMPERIO EMPREENDIMENTOS LTDA	04.066.863/0001-33	R\$ 294,00	02/05/2023 10:38:54	Fornecedor Inabilitado
BELLINEA INDUSTRIA E COMERCIO DE MOVEIS LTDA	02.624.660/0001-44	R\$ 293,50	02/05/2023 10:38:58	Fornecedor Inabilitado
IMPERIO EMPREENDIMENTOS LTDA	04.066.863/0001-33	R\$ 292,00	02/05/2023 10:39:44	Fornecedor Inabilitado
BELLINEA INDUSTRIA E COMERCIO DE MOVEIS LTDA	02.624.660/0001-44	R\$ 291,50	02/05/2023 10:39:54	Fornecedor Inabilitado
IMPERIO EMPREENDIMENTOS LTDA	04.066.863/0001-33	R\$ 290,00	02/05/2023 10:40:07	Fornecedor Inabilitado
BELLINEA INDUSTRIA E COMERCIO DE MOVEIS LTDA	02.624.660/0001-44	R\$ 289,50	02/05/2023 10:40:04	Fornecedor Inabilitado
IMPERIO EMPREENDIMENTOS LTDA	04.066.863/0001-33	R\$ 288,00	02/05/2023 10:40:28	Fornecedor Inabilitado

X

P

Lances do Item 35

Fornecedor	CNPJ	Valor Lance R\$	Data/Hora	Tipo
BELLINEA INDUSTRIA E COMERCIO DE MOVEIS LTDA	02.624.660/0001-44	R\$ 289,50	02-05-2023 10:46:42	Fornecedor Inabilitado
IMPERIO EMPREENDIMENTOS LTDA	04.066.863/0001-33	R\$ 289,00	02-05-2023 10:46:57	Fornecedor Inabilitado
BELLINEA INDUSTRIA E COMERCIO DE MOVEIS LTDA	02.624.660/0001-44	R\$ 287,50	02-05-2023 10:44:44	Fornecedor Inabilitado
IMPERIO EMPREENDIMENTOS LTDA	04.066.863/0001-33	R\$ 287,00	02-05-2023 10:44:24	Fornecedor Inabilitado
BELLINEA INDUSTRIA E COMERCIO DE MOVEIS LTDA	02.624.660/0001-44	R\$ 285,50	02-05-2023 10:44:26	Fornecedor Inabilitado
IMPERIO EMPREENDIMENTOS LTDA	04.066.863/0001-33	R\$ 286,00	02-05-2023 10:42:66	Fornecedor Inabilitado
BELLINEA INDUSTRIA E COMERCIO DE MOVEIS LTDA	02.624.660/0001-44	R\$ 284,50	02-05-2023 10:42:47	Fornecedor Inabilitado
IMPERIO EMPREENDIMENTOS LTDA	04.066.863/0001-33	R\$ 284,00	02-05-2023 10:42:42	Fornecedor Inabilitado
BELLINEA INDUSTRIA E COMERCIO DE MOVEIS LTDA	02.624.660/0001-44	R\$ 283,50	02-05-2023 10:42:48	Fornecedor Inabilitado
IMPERIO EMPREENDIMENTOS LTDA	04.066.863/0001-33	R\$ 282,00	02-05-2023 10:43:01	Fornecedor Inabilitado
BELLINEA INDUSTRIA E COMERCIO DE MOVEIS LTDA	02.624.660/0001-44	R\$ 281,50	02-05-2023 10:43:42	Fornecedor Inabilitado
IMPERIO EMPREENDIMENTOS LTDA	04.066.863/0001-33	R\$ 286,00	02-05-2023 10:44:10	Fornecedor Inabilitado
BELLINEA INDUSTRIA E COMERCIO DE MOVEIS LTDA	02.624.660/0001-44	R\$ 278,50	02-05-2023 10:44:47	Fornecedor Inabilitado
IMPERIO EMPREENDIMENTOS LTDA	04.066.863/0001-33	R\$ 279,00	02-05-2023 10:44:42	Fornecedor Inabilitado
BELLINEA INDUSTRIA E COMERCIO DE MOVEIS LTDA	02.624.660/0001-44	R\$ 279,50	02-05-2023 10:44:52	Fornecedor Inabilitado
IMPERIO EMPREENDIMENTOS LTDA	04.066.863/0001-33	R\$ 279,00	02-05-2023 10:45:02	Fornecedor Inabilitado
BELLINEA INDUSTRIA E COMERCIO DE MOVEIS LTDA	02.624.660/0001-44	R\$ 277,50	02-05-2023 10:45:44	Fornecedor Inabilitado
IMPERIO EMPREENDIMENTOS LTDA	04.066.863/0001-33	R\$ 277,00	02-05-2023 10:45:39	Fornecedor Inabilitado
BELLINEA INDUSTRIA E COMERCIO DE MOVEIS LTDA	02.624.660/0001-44	R\$ 276,50	02-05-2023 10:45:47	Fornecedor Inabilitado
IMPERIO EMPREENDIMENTOS LTDA	04.066.863/0001-33	R\$ 275,00	02-05-2023 10:46:06	Fornecedor Inabilitado
BELLINEA INDUSTRIA E COMERCIO DE MOVEIS LTDA	02.624.660/0001-44	R\$ 274,50	02-05-2023 10:46:12	Fornecedor Inabilitado
IMPERIO EMPREENDIMENTOS LTDA	04.066.863/0001-33	R\$ 274,00	02-05-2023 10:46:21	Fornecedor Inabilitado
BELLINEA INDUSTRIA E COMERCIO DE MOVEIS LTDA	02.624.660/0001-44	R\$ 273,50	02-05-2023 10:46:29	Fornecedor Inabilitado

Mensagens do Item 35

Usuário	Data/Hora	Mensagem
Sistema	02/05/2023 09:17:42	O ITEM 35 foi ordenado e classificado. Boa sorte!
Sistema	02/05/2023 10:20:26	O ITEM 35 está na fase competitiva e sua disputa durará 10 (dez) minutos. Sr(s). Fornecedor(es), não havendo novos lances nos últimos 02 (dois) minutos da fase competitiva o ITEM 35 será encerrado automaticamente!
Sistema	02/05/2023 10:30:27	A etapa de envio de lances do ITEM 35 foi prorrogada automaticamente e será de 02 (dois) minutos. Boa sorte!
Sistema	02/05/2023 10:48:30	A prorrogação automática do ITEM 35 está encerrada.
Sistema	02/05/2023 15:04:42	O ITEM 35 está em negociação e ficará aberto para lances pelo período de 10 minutos.
Sistema	02/05/2023 15:14:42	O tempo de negociação está encerrado.
Sistema	02/05/2023 15:15:02	O fornecedor BELLINEA INDUSTRIA E COMERCIO DE MOVEIS LTDA venceu o ITEM - 35 pelo valor de R\$273,50.
Sistema	22/05/2023 14:50:32	Empresa: T AMORIM COMERCIO E SERVICOS LTDA - 43604782000180, INABILITADA por descumprir as regras do Edital, conforme despacho: • A empresa apresentou o balanço de abertura referente ao exercício 2021 cujo o mesmo é válido para fins de licitação até o dia 30 de abril de 2023, portanto o balanço apresentado está vencido para a data de abertura do certame, declaro INABILITADA por descumprir o item 9.10.2 do edital.!
Sistema	22/05/2023 14:54:22	Empresa: BELLINEA INDUSTRIA E COMERCIO DE MOVEIS LTDA - 02824659000144, INABILITADA por descumprir as regras do Edital, conforme despacho: • Apresentou a certidão do FGTS está VENCIDA, exigência do item 9.9.3 do edital. • Não apresentou a certidão negativa do débitos trabalhistas, exigida no item 9.9.4 do edital. • Não apresentou notas explicativas, exigência do item 9.10.1 do edital.!
Sistema	22/05/2023 14:54:23	O fornecedor IMPERIO EMPREENDIMENTOS LTDA venceu o ITEM - 35 pelo valor de R\$274,00.
Sistema	22/05/2023 14:57:29	Empresa: ELETRO WENDEL LTDA - 10401351000168, INABILITADA por descumprir as regras do Edital, conforme despacho: • Apresentou certidão de Falência VENCIDA para a data do certame, exigência do item 9.10.1 do edital. • Não apresentou os termos de abertura e encerramento do livro diário referente ao exercício 2022, apenas referente ao exercício 2021 cujo o mesmo está fora do prazo para a data de abertura do certame.!
Sistema	22/05/2023 14:59:02	Empresa: V R COSTA - 21111336000100, INABILITADA por descumprir as regras do Edital, conforme despacho: • Não apresentou a Prova de cadastro de contribuinte estadual, descumprindo a exigência do item 9.9.5 do edital.!
Sistema	22/05/2023 15:47:28	Empresa: IMPERIO EMPREENDIMENTOS LTDA - 04966853000133, INABILITADA por descumprir as regras do Edital, conforme despacho: • A empresa apresentou apenas o balanço de 2021 que teve vigência até 30/04/2023, portanto o balanço apresentado está VENCIDO, exigência do item 9.10.2 do edital!
Sistema	22/05/2023 15:47:31	O fornecedor M B COELHO COMERCIO E SERVICOS LTDA venceu o ITEM - 35 pelo valor de R\$303,00.

Mensagens do Item 35

Usuário	Data/Hora	Mensagem
Sistema	22/05/2023 18:56:10	O fornecedor: V R COSTA - 21111336000100, foi <b>HABILITADO</b> , conforme despacho: Empresa cumpriu com todos os itens do edital!
Sistema	22/05/2023 17:38:02	Srs. licitantes, após a análise dos documentos inseridos na plataforma, foi por bem, <b>HABILITAR</b> o fornecedor <b>M B COELHO COMERCIO E SERVICOS LTDA -48.478.076/0001-53</b> , tendo em vista, que cumpriu os requisitos habilitatórios exigidos no instrumento convocatório.
Sistema	24/05/2023 09:03:06	Sr(s), fornecedor(es) está aberto o prazo de <b>30 minutos</b> para intenção de recurso, se houver interesse em recorrer esse o momento para se manifestar.
Sistema	24/05/2023 09:33:09	<b>Despacho:</b> Pela ausência de manifestação de intenção de recurso, operou-se a <b>decadência do direito de recorrer administrativamente</b> , nos termos previsto no instrumento editalício.
Sistema	14/06/2023 10:06:43	A disputa do <b>ITEM 35</b> está encerrada. <b>Despacho:</b> .

Classificação Final do Item 35

Posição	Licitante	CNPJ	Melhor Oferta R\$
1º	M B COELHO COMERCIO E SERVICOS LTDA	48.478.076/0001-53	RS 363,30
2º	LRF DISTRIBUIDORA LTDA	49.464.926/0001-27	RS 336,79
3º	METTA EMPREENDIMENTOS LTDA	47.057.688/0001-00	RS 340,00
4º	V R COSTA	21.111.336/0001-00	RS 350,30

Histórico de propostas, lances e mensagens

Propostas Iniciais do Item 36

ID	Fornecedor	CNPJ	Marca	Modelo	Proposta R\$	Situação	Motivo
11557	T AMORIM COMERCIO E SERVICOS LTDA	43604182000180	MADEIRA MADEIRA	UNIDADE	RS 371,67	Classificada	--
68309	ELETRO WENDEL LTDA	10401351000168	PLENO MOVEIS	EMBUJA	RS 371,67	Classificada	--
51283	BELLINCA INDUSTRIA E COMERCIO DE MOVEIS LTDA	02624659000144	PRÓPRIA	MR000	RS 371,67	Classificada	--
8947	FERNANDA P SOUSA LTDA	17211614000115	METALURGICA PONTUAL	MESA REDONDA	RS 334,50	Classificada	--
32768	LRF DISTRIBUIDORA LTDA	49464926000127	PLATA MOVEIS	REUNIAO	RS 371,67	Classificada	--
65766	IMPERIO EMPREENDIMENTOS LTDA	04966853000133	Marca Própria	Marca Própria	RS 371,67	Classificada	--
60544	METTA EMPREENDIMENTOS LTDA	47057688000100	19 MOVEIS E IND	REDONDA	RS 350,00	Classificada	--
17602	M B COELHO COMERCIO E SERVICOS LTDA	48478076000153	Só Aço	PA 1146	RS 370,00	Classificada	--
35175	W C ALVES M DO NASCIMENTO	40896767000165	SC ACO	MESA REDONDA	RS 371,67	Classificada	--

Lances do Item 36

Fornecedor	CNPJ	Valor Lance R\$	Data/Hora	Tipo
T AMORIM COMERCIO E SERVICOS LTDA	43.604.182/0001-80	RS 371,67	26-04-2023 10:13:24	Fornecedor Inabilitado
ELETRO WENDEL LTDA	10.401.351/0001-68	RS 371,67	27-04-2023 16:40:34	Fornecedor Inabilitado
BELLINCA INDUSTRIA E COMERCIO DE MOVEIS LTDA	02.624.666/0001-44	RS 371,67	28-04-2023 07:48:36	Fornecedor Inabilitado
LRF DISTRIBUIDORA LTDA	49.464.926/0001-27	RS 371,67	29-04-2023 08:52:15	Classificado
IMPERIO EMPREENDIMENTOS LTDA	04.966.865/0001-33	RS 371,67	04-05-2023 17:12:14	Fornecedor Inabilitado
W C ALVES M DO NASCIMENTO	40.896.767/0001-65	RS 371,67	02-06-2023 07:01:47	Fornecedor Desclassificado
M B COELHO COMERCIO E SERVICOS LTDA	48.478.076/0001-53	RS 370,00	01-05/2023 23:42:14	Classificado
LRF DISTRIBUIDORA LTDA	49.464.926/0001-27	RS 353,09	02-05/2023 10:20:34	Intermediario
METTA EMPREENDIMENTOS LTDA	47.057.688/0001-00	RS 350,00	01-05/2023 18:52:03	Classificado
ELETRO WENDEL LTDA	10.401.351/0001-68	RS 340,00	02-05-2023 10:26:06	Fornecedor Inabilitado
FERNANDA P SOUSA LTDA	17.211.614/0001-15	RS 334,50	28-04/2023 18:40:07	Fornecedor Inabilitado
M B COELHO COMERCIO E SERVICOS LTDA	48.478.076/0001-53	RS 334,00	02-05/2023 10:22:32	Manual
W C ALVES M DO NASCIMENTO	40.896.767/0001-65	RS 333,00	02-06/2023 10:20:44	Fornecedor Desclassificado
FERNANDA P SOUSA LTDA	17.211.614/0001-15	RS 332,00	02-06/2023 10:24:40	Fornecedor Inabilitado
W C ALVES M DO NASCIMENTO	40.896.767/0001-65	RS 330,00	02-06/2023 10:26:26	Fornecedor Desclassificado
M B COELHO COMERCIO E SERVICOS LTDA	48.478.076/0001-53	RS 329,00	02-05/2023 10:26:03	Manual
FERNANDA P SOUSA LTDA	17.211.614/0001-15	RS 326,00	02-06/2023 10:28:17	Fornecedor Inabilitado
IMPERIO EMPREENDIMENTOS LTDA	04.966.865/0001-33	RS 326,00	02-05/2023 10:28:04	Fornecedor Inabilitado
BELLINCA INDUSTRIA E COMERCIO DE MOVEIS LTDA	02.624.666/0001-44	RS 320,60	02-06/2023 10:28:46	Fornecedor Inabilitado

Lances do Item 36

Fornecedor	CNPJ	Valor Lance R\$	Data/Hora	
W.C.A.VES M DO NASCIMENTO	40.806.767/0001-66	R\$ 272,00	02-06-2023 10:29:36	Fornecedor-Desclassificado
BELLINEA INDUSTRIA E COMERCIO DE MOVEIS LTDA	02.624.660/0001-44	R\$ 277,60	02-06-2023 10:30:08	Fornecedor-Inabilitado
IMPERIO EMPREENDIMENTOS LTDA	04.066.863/0001-33	R\$ 276,00	02-06-2023 10:30:42	Fornecedor-Inabilitado
BELLINEA INDUSTRIA E COMERCIO DE MOVEIS LTDA	02.624.660/0001-44	R\$ 276,50	02-06-2023 10:31:10	Fornecedor-Inabilitado
W.C.A.VES M DO NASCIMENTO	40.806.767/0001-66	R\$ 276,00	02-06-2023 10:32:09	Fornecedor-Desclassificado
BELLINEA INDUSTRIA E COMERCIO DE MOVEIS LTDA	02.624.660/0001-44	R\$ 274,50	02-06-2023 10:32:49	Fornecedor-Inabilitado
IMPERIO EMPREENDIMENTOS LTDA	04.066.863/0001-33	R\$ 274,00	02-06-2023 10:33:54	Fornecedor-Inabilitado
BELLINEA INDUSTRIA E COMERCIO DE MOVEIS LTDA	02.624.660/0001-44	R\$ 273,50	02-06-2023 10:33:05	Fornecedor-Inabilitado
IMPERIO EMPREENDIMENTOS LTDA	04.066.863/0001-33	R\$ 273,00	02-06-2023 10:33:37	Fornecedor-Inabilitado
BELLINEA INDUSTRIA E COMERCIO DE MOVEIS LTDA	02.624.660/0001-44	R\$ 272,50	02-06-2023 10:33:55	Fornecedor-Inabilitado
IMPERIO EMPREENDIMENTOS LTDA	04.066.863/0001-33	R\$ 271,00	02-06-2023 10:34:05	Fornecedor-Inabilitado
BELLINEA INDUSTRIA E COMERCIO DE MOVEIS LTDA	02.624.660/0001-44	R\$ 270,50	02-06-2023 10:34:14	Fornecedor-Inabilitado
IMPERIO EMPREENDIMENTOS LTDA	04.066.863/0001-33	R\$ 270,00	02-06-2023 10:34:19	Fornecedor-Inabilitado
M B COELHO COMERCIO E SERVICOS LTDA	48.478.076/0001-53	R\$ 339,00	02-05-2023 10:34:42	Manual
IMPERIO EMPREENDIMENTOS LTDA	04.066.863/0001-33	R\$ 338,00	02-06-2023 10:34:46	Fornecedor-Inabilitado
BELLINEA INDUSTRIA E COMERCIO DE MOVEIS LTDA	02.624.660/0001-44	R\$ 337,00	02-06-2023 10:34:54	Fornecedor-Inabilitado
W.C.A.VES M DO NASCIMENTO	40.806.767/0001-66	R\$ 336,00	02-06-2023 10:35:45	Fornecedor-Desclassificado
IMPERIO EMPREENDIMENTOS LTDA	04.066.863/0001-33	R\$ 336,00	02-06-2023 10:36:59	Fornecedor-Inabilitado
BELLINEA INDUSTRIA E COMERCIO DE MOVEIS LTDA	02.624.660/0001-44	R\$ 334,00	02-06-2023 10:36:04	Fornecedor-Inabilitado
W.C.A.VES M DO NASCIMENTO	40.806.767/0001-66	R\$ 330,00	02-06-2023 10:36:02	Fornecedor-Desclassificado
BELLINEA INDUSTRIA E COMERCIO DE MOVEIS LTDA	02.624.660/0001-44	R\$ 290,00	02-06-2023 10:36:29	Fornecedor-Inabilitado
IMPERIO EMPREENDIMENTOS LTDA	04.066.863/0001-33	R\$ 290,00	02-06-2023 10:37:27	Fornecedor-Inabilitado
BELLINEA INDUSTRIA E COMERCIO DE MOVEIS LTDA	02.624.660/0001-44	R\$ 297,50	02-06-2023 10:37:33	Fornecedor-Inabilitado
IMPERIO EMPREENDIMENTOS LTDA	04.066.863/0001-33	R\$ 297,00	02-06-2023 10:38:44	Fornecedor-Inabilitado
BELLINEA INDUSTRIA E COMERCIO DE MOVEIS LTDA	02.624.660/0001-44	R\$ 296,50	02-06-2023 10:38:52	Fornecedor-Inabilitado
IMPERIO EMPREENDIMENTOS LTDA	04.066.863/0001-33	R\$ 296,00	02-06-2023 10:39:49	Fornecedor-Inabilitado
BELLINEA INDUSTRIA E COMERCIO DE MOVEIS LTDA	02.624.660/0001-44	R\$ 294,50	02-06-2023 10:39:55	Fornecedor-Inabilitado
IMPERIO EMPREENDIMENTOS LTDA	04.066.863/0001-33	R\$ 290,00	02-06-2023 10:40:13	Fornecedor-Inabilitado
BELLINEA INDUSTRIA E COMERCIO DE MOVEIS LTDA	02.624.660/0001-44	R\$ 280,50	02-06-2023 10:40:27	Fornecedor-Inabilitado
IMPERIO EMPREENDIMENTOS LTDA	04.066.863/0001-33	R\$ 280,00	02-06-2023 10:40:35	Fornecedor-Inabilitado
BELLINEA INDUSTRIA E COMERCIO DE MOVEIS LTDA	02.624.660/0001-44	R\$ 289,50	02-06-2023 10:40:49	Fornecedor-Inabilitado
IMPERIO EMPREENDIMENTOS LTDA	04.066.863/0001-33	R\$ 289,00	02-06-2023 10:41:04	Fornecedor-Inabilitado
BELLINEA INDUSTRIA E COMERCIO DE MOVEIS LTDA	02.624.660/0001-44	R\$ 287,50	02-06-2023 10:41:17	Fornecedor-Inabilitado
IMPERIO EMPREENDIMENTOS LTDA	04.066.863/0001-33	R\$ 286,00	02-06-2023 10:41:45	Fornecedor-Inabilitado
BELLINEA INDUSTRIA E COMERCIO DE MOVEIS LTDA	02.624.660/0001-44	R\$ 284,50	02-06-2023 10:41:43	Fornecedor-Inabilitado
IMPERIO EMPREENDIMENTOS LTDA	04.066.863/0001-33	R\$ 284,00	02-06-2023 10:42:11	Fornecedor-Inabilitado
BELLINEA INDUSTRIA E COMERCIO DE MOVEIS LTDA	02.624.660/0001-44	R\$ 283,50	02-06-2023 10:42:24	Fornecedor-Inabilitado
IMPERIO EMPREENDIMENTOS LTDA	04.066.863/0001-33	R\$ 282,00	02-06-2023 10:43:05	Fornecedor-Inabilitado
BELLINEA INDUSTRIA E COMERCIO DE MOVEIS LTDA	02.624.660/0001-44	R\$ 284,50	02-06-2023 10:43:17	Fornecedor-Inabilitado
IMPERIO EMPREENDIMENTOS LTDA	04.066.863/0001-33	R\$ 285,00	02-06-2023 10:44:15	Fornecedor-Inabilitado
BELLINEA INDUSTRIA E COMERCIO DE MOVEIS LTDA	02.624.660/0001-44	R\$ 270,50	02-06-2023 10:45:25	Fornecedor-Inabilitado
IMPERIO EMPREENDIMENTOS LTDA	04.066.863/0001-33	R\$ 270,00	02-06-2023 10:45:35	Fornecedor-Inabilitado
BELLINEA INDUSTRIA E COMERCIO DE MOVEIS LTDA	02.624.660/0001-44	R\$ 270,50	02-06-2023 10:47:04	Fornecedor-Inabilitado

Mensagens do Item 36

Usuário	Data/Hora	Mensagem
Sistema	02/05/2023 09:17:42	O ITEM 36 foi ordenado e classificado. Boa sorte!
Sistema	02/05/2023 10:20:26	O ITEM 36 está na fase competitiva e sua disputa durará 10 (dez) minutos. Sr(s). Fornecedor(es), não havendo novos lances nos últimos 02 (dois) minutos da fase competitiva o ITEM 36 será encerrado automaticamente!
Sistema	02/05/2023 10:30:27	A etapa de envio de lances do ITEM 36 foi prorrogada automaticamente e será de 02 (dois) minutos. Boa sorte!
Sistema	02/05/2023 10:49:05	A prorrogação automática do ITEM 36 está encerrada.
Sistema	02/05/2023 15:04:42	O ITEM 36 está em negociação e ficará aberto para lances pelo período de 10 minutos.
Sistema	02/05/2023 15:14:42	O tempo de negociação está encerrado.
Sistema	02/05/2023 15:15:02	O fornecedor BELLINEA INDUSTRIA E COMERCIO DE MOVEIS LTDA venceu o ITEM - 36 pelo valor de R\$278,50.
Sistema	22/05/2023 14:50:32	Empresa: T AMORIM COMERCIO E SERVICOS LTDA - 43604782000180, INABILITADA por descumprir as regras do Edital, conforme despacho. • A empresa apresentou o balanço de abertura referente ao exercício 2021 cujo o mesmo é válido para fins de licitação até o dia 30 de abril de 2023, portanto o balanço apresentado está vencido para a data de abertura do certame, declare INABILITADA por descumprir o item 9.10.2 do edital. !
Sistema	22/05/2023 14:53:05	Empresa: FERNANDA P SOUSA LTDA - 17211614000115, INABILITADA por descumprir as regras do Edital, conforme despacho. • Não é optante pelo simples nacional e não apresentou o balanço patrimonial completo no formato ECD/SPED, conforme exigido no item 9.10.6 do edital. • Apresentou somente o recibo de escrituração FISCAL do SPED, ao invés de apresentar o recibo de escrituração CONTÁBIL do SPED. • A empresa apresentou apenas o balanço de 2021 que teve vigência até 30/04/2023, portanto o balanço apresentado está VENCIDO, exigência do item 9.10.2 do edital !
Sistema	22/05/2023 14:54:23	Empresa: BELLINEA INDUSTRIA E COMERCIO DE MOVEIS LTDA - 02624659000144, INABILITADA por descumprir as regras do Edital, conforme despacho: • Apresentou a certidão do FGTS está VENCIDA, exigência do item 9.9.3 do edital. • Não apresentou a certidão negativa de débitos trabalhistas, exigida no item 9.9.4 do edital. • Não apresentou notas explicativas, exigência do item 9.10.1 do edital. !
Sistema	22/05/2023 14:54:23	O fornecedor IMPERIO EMPREENDIMENTOS LTDA venceu o ITEM - 36 pelo valor de R\$279,00.
Sistema	22/05/2023 14:57:29	Empresa: ELETRO WENDEL LTDA - 10401351000168, INABILITADA por descumprir as regras do Edital, conforme despacho • Apresentou certidão de Falência VENCIDA para a data do certame, exigência do item 9.10.1 do edital. • Não apresentou os termos de abertura e encerramento do livro diário referente ao exercício 2022, apenas referente ao exercício 2021 cujo o mesmo está fora do prazo para a data de abertura do certame. !
Sistema	22/05/2023 15:47:28	Empresa: IMPERIO EMPREENDIMENTOS LTDA - 04966853000133, INABILITADA por descumprir as regras do Edital, conforme despacho: • A empresa apresentou apenas o balanço de 2021 que teve vigência até 30/04/2023, portanto o balanço apresentado está VENCIDO, exigência do item 9.10.2 do edital!
Sistema	22/05/2023 15:47:31	O fornecedor W C ALVES M DO NASCIMENTO venceu o ITEM - 36 pelo valor de R\$300,00.
Sistema	22/05/2023 17:38:24	Srs. licitantes, após a análise dos documentos inseridos na plataforma, hei por bem. HABILITAR o fornecedor W C ALVES M DO NASCIMENTO -40.896.767/0001-65, tendo em vista, que cumpriu os requisitos habitatórios exigidos no instrumento convocatório.
Sistema	24/05/2023 09:03:06	Sr(s). Fornecedor(es) está aberto o prazo de 30 minutos para intenção de recurso, se houver interesse em recorrer esse o momento para se manifestar.
Sistema	24/05/2023 09:33:09	Despacho: Pela ausência de manifestação de intenção de recurso, operou-se a decadência do direito de recorrer administrativamente, nos termos previsto no instrumento editalício.
Sistema	13/06/2023 14:41:42	Fornecedor: W C ALVES M DO NASCIMENTO, com lance no valor de R\$ 300,00, sua proposta FOI RECUSADA pelo motivo abaixo: Empresa não enviou a proposta final conforme solicitação do pregoeiro. !
Sistema	13/06/2023 14:41:43	O fornecedor M B COELHO COMERCIO E SERVICOS LTDA venceu o ITEM - 36 pelo valor de R\$309,00.
Sistema	14/06/2023 10:04:43	Srs. licitantes, após a análise dos documentos inseridos na plataforma, hei por bem. HABILITAR o fornecedor M B COELHO COMERCIO E SERVICOS LTDA -48.478.070/0001-53, tendo em vista, que cumpriu os requisitos habitatórios exigidos no instrumento convocatório.
Sistema	14/06/2023 10:06:43	A disputa do ITEM 36 está encerrada. Despacho: .

Classificação Final do Item 36

Posição	Licitante	CNPJ	Melhor Oferta R\$
1º	M B COELHO COMERCIO E SERVICOS LTDA	48.478.076.0001-53	R\$ 309,00
2º	METTA EMPREENDIMENTOS LTDA	47.057.688.0001-00	R\$ 350,00
3º	LRF DISTRIBUIDORA LTDA	49.464.926.0001-27	R\$ 353,00

Histórico de propostas, lances e mensagens

Propostas Iniciais do Item 37

ID	Fornecedor	CNPJ	Marca	Modelo	Proposta R\$	Situação	Motivo
65704	T AMORIM COMERCIO E SERVICOS LTDA	43604782000180	INCOVAR	UNIDADE	R\$ 82,07	Classificada	--
77538	LRF DISTRIBUIDORA LTDA	49464926000127	PLASTIMASTER	MESA PLASTICA	R\$ 82,07	Classificada	--
15446	IMPERIO EMPREENDIMENTOS LTDA	04966853000133	Inova	Inova	R\$ 82,07	Classificada	--
83490	V R COSTA	21111336000100	IBAP	IBAP	R\$ 82,00	Classificada	--
57246	M B COELHO COMERCIO E SERVICOS LTDA	48478076000153	Toplastic	PREMIUM	R\$ 81,00	Classificada	--
27898	REDNOV FERRAMENTAS LTDA.	45769285000168	GOYANA	MS OD	R\$ 108,00	Classificada	--
10419	W C ALVES M DO NASCIMENTO	40896767000165	ANTARES	MESA PLASTICA	R\$ 92,07	Classificada	--

Lances do Item 37

Fornecedor	CNPJ	Valor Lance R\$	Data/Hora	Tipo
RENOV FERRAMENTAS LTDA.	45.769.285/0001-68	R\$ 108,00	02/05/2023 07:01:37	Classificado
TAMORIM COMERCIO E SERVICOS LTDA	43.604.482/0001-80	R\$ 82,04	26/04/2023 10:43:24	Fornecedor Inabilitado
LRF DISTRIBUIDORA LTDA	49.464.926/0001-27	R\$ 82,07	29/04/2023 08:52:15	Classificado
IMPERIO EMPREENDIMENTOS LTDA	04.066.863/0001-33	R\$ 82,07	04/05/2023 17:13:14	Fornecedor Inabilitado
W C ALVES M DO NASCIMENTO	40.896.767/0001-66	R\$ 82,07	02/05/2023 07:21:47	Fornecedor Desclassificado
V R COSTA	21.111.336/0001-00	R\$ 82,00	01/05/2023 20:38:50	Classificado
M B COELHO COMERCIO E SERVICOS LTDA	48.478.076/0001-53	R\$ 81,00	01/05/2023 23:42:14	Classificado
LRF DISTRIBUIDORA LTDA	49.464.926/0001-27	R\$ 80,01	02/05/2023 10:20:32	Manual
M B COELHO COMERCIO E SERVICOS LTDA	48.478.076/0001-53	R\$ 79,00	02/05/2023 10:23:09	Manual
LRF DISTRIBUIDORA LTDA	49.464.926/0001-27	R\$ 78,12	02/05/2023 10:23:13	Manual
W C ALVES M DO NASCIMENTO	40.896.767/0001-66	R\$ 75,60	02/05/2023 10:33:33	Fornecedor Desclassificado
M B COELHO COMERCIO E SERVICOS LTDA	48.478.076/0001-53	R\$ 74,00	02/05/2023 10:26:11	Manual
W C ALVES M DO NASCIMENTO	40.896.767/0001-66	R\$ 73,00	02/05/2023 10:28:04	Fornecedor Desclassificado

Mensagens do Item 37

Usuário	Data/Hora	Mensagem
Sistema	02/05/2023 09:17:42	O ITEM 37 foi ordenado e classificado. Boa sorte!
Sistema	02/05/2023 10:20:28	O ITEM 37 está na fase competitiva e sua disputa durará 10 (dez) minutos. Sr(s), Fornecedor(es), não havendo novos lances nos últimos 02 (dois) minutos da fase competitiva o ITEM 37 será encerrado automaticamente!
Sistema	02/05/2023 10:30:27	A etapa de envio de lances do ITEM 37 foi prorrogada automaticamente e será de 02 (dois) minutos. Boa sorte!
Sistema	02/05/2023 10:32:27	A prorrogação automática do ITEM 37 está encerrada.
Sistema	02/05/2023 15:04:42	O ITEM 37 está em negociação e ficará aberto para lances pelo período de 10 minutos.
Sistema	02/05/2023 15:14:42	O tempo de negociação está encerrado.
Sistema	02/05/2023 15:15:32	O fornecedor W C ALVES M DO NASCIMENTO venceu o ITEM - 37 pelo valor de R\$73,50.
Sistema	22/05/2023 14:50:32	Empresa: T AMORIM COMERCIO E SERVICOS LTDA - 43604782000180. INABILITADA por descumprir as regras do Edital, conforme despacho. • A empresa apresentou o balanço de abertura referente ao exercício 2021 cujo o mesmo é válido para fins de licitação até o dia 30 de abril de 2023, portanto o balanço apresentado está vencido para a data de abertura do certame, declare INABILITADA por descumprir o item 9.10.2 do edital. I
Sistema	22/05/2023 14:59:02	Empresa: V R COSTA - 21111336000100. INABILITADA por descumprir as regras do Edital, conforme despacho. • Não apresentou a Prova de cadastro de contribuinte estadual, descumprindo a exigência do item 9.9.5 do edital. I
Sistema	22/05/2023 15:47:28	Empresa: IMPERIO EMPREENDIMENTOS LTDA - 04966853000133. INABILITADA por descumprir as regras do Edital, conforme despacho. • A empresa apresentou apenas o balanço de 2021 que teve vigência até 30/04/2023, portanto o balanço apresentado está VENCIDO, exigência do item 9.10.2 do edital!
Sistema	22/05/2023 15:56:10	O fornecedor: V R COSTA - 21111336000100, foi HABILITADO, conforme despacho. Empresa cumpriu com todos os itens do edital I
Sistema	22/05/2023 17:38:24	Srs. licitantes, após a análise dos documentos inseridos na plataforma, hei por bem, HABILITAR o fornecedor W C ALVES M DO NASCIMENTO -40.896.767/0001-65, tendo em vista, que cumpriu os requisitos habilitatórios exigidos no instrumento convocatório.
Sistema	24/05/2023 09:03:06	Sr(s), fornecedor(es) está aberto o prazo de 30 minutos para intenção de recurso, se houver interesse em recorrer esse o momento para se manifestar.
Sistema	24/05/2023 09:33:09	Despacho: Pela ausência de manifestação de intenção de recurso, operou-se a decadência do direito de recorrer administrativamente, nos termos previsto no instrumento editalício.
Sistema	13/06/2023 14:41:43	Fornecedor: W C ALVES M DO NASCIMENTO, com lance no valor de R\$ 73,50, sua proposta FOI RECUSADA pelo motivo abaixo: Empresa não enviou a proposta final conforme solicitação do pregoeiro. I
Sistema	13/06/2023 14:41:43	O fornecedor M B COELHO COMERCIO E SERVICOS LTDA venceu o ITEM - 37 pelo valor de R\$74,00.
Sistema	14/06/2023 10:04:43	Srs. licitantes, após a análise dos documentos inseridos na plataforma, hei por bem, HABILITAR o fornecedor M B COELHO COMERCIO E SERVICOS LTDA -48.478.076/0001-53, tendo em vista, que cumpriu os requisitos habilitatórios exigidos no instrumento convocatório.
Sistema	14/06/2023 19:06:43	A disputa do ITEM 37 está encerrada. Despacho: .

Classificação Final do Item 37

Posição	Licitante	CNPJ	Melhor Oferta R\$
1º	M B COELHO COMERCIO E SERVICOS LTDA	48.478.076/0001-53	R\$ 74,00
2º	LRF DISTRIBUIDORA LTDA	49.464.926/0001-27	R\$ 76,00
3º	V R COSTA	21.111.336/0001-00	R\$ 82,00
4º	RENOV FERRAMENTAS LTDA.	45.769.285/0001-68	R\$ 108,00

*[Handwritten signature]*

Histórico de propostas, lances e mensagens

Propostas Inicias do Item 38

ID	Fornecedor	CNPJ	Marca	Modelo	Proposta R\$	Situação	Motivo
4252	TAMORIM COMERCIO E SERVICOS LTDA	43604782000180	CONSUL	UNDADE	R\$ 556.36	Classificada	--
32380	ELETRO WENDEL LTDA	10401351000168	ESMALTEC	ES400	R\$ 556.36	Classificada	--
76335	PR COMERCIO E SERVIÇOS	44158982000110	LIBELL	ACQUAFLEX	R\$ 556.36	Classificada	--
19097	LRF DISTRIBUIDORA LTDA	49464926000127	BEGEL	PURESTIL	R\$ 556.36	Classificada	--
42115	IMPERIO EMPREENDIMENTOS LTDA	04966853000133	Begel	Begel	R\$ 556.36	Classificada	--
9161	M B COELHO COMERCIO E SERVICOS LTDA	48478076000153	Consul	CPB35AB	R\$ 555.00	Classificada	--
3737	REDNOV FERRAMENTAS LTDA.	45769285000168	LIBELL	ACQUAFLEX	R\$ 729.00	Classificada	--

Lances do Item 38

Fornecedor	CNPJ	Valor Lance R\$	Data/Hora	Tipo
REDNOV FERRAMENTAS LTDA.	45.769.285/0001-68	R\$ 729.00	02/05/2023 07:01:37	Classificado
TAMORIM COMERCIO E SERVICOS LTDA	43.604.782/0001-80	R\$ 556.36	26/04/2023 10:43:24	Fornecedor Inabilitado
ELETRO WENDEL LTDA	10.401.351/0001-68	R\$ 556.36	27/04/2023 16:20:34	Fornecedor Inabilitado
PR COMERCIO E SERVIÇOS	44.158.982/0001-10	R\$ 556.36	28/04/2023 12:55:27	Classificado
LRF DISTRIBUIDORA LTDA	49.464.926/0001-27	R\$ 556.36	26/04/2023 08:03:16	Fornecedor Desclassificado
IMPERIO EMPREENDIMENTOS LTDA	04.966.853/0001-33	R\$ 556.36	04/05/2023 17:42:44	Fornecedor Inabilitado
M B COELHO COMERCIO E SERVICOS LTDA	48.478.076/0001-53	R\$ 555.00	01/05/2023 23:42:14	Classificado
LRF DISTRIBUIDORA LTDA	49.464.926/0001-27	R\$ 554.95	02/05/2023 10:29:26	Fornecedor Desclassificado
PR COMERCIO E SERVIÇOS	44.158.982/0001-10	R\$ 553.55	02/05/2023 10:28:33	Intermediario
ELETRO WENDEL LTDA	10.401.351/0001-68	R\$ 556.00	02/05/2023 10:26:26	Fornecedor Inabilitado
LRF DISTRIBUIDORA LTDA	49.464.926/0001-27	R\$ 540.46	02/05/2023 10:26:26	Fornecedor Desclassificado

Mensagens do Item 38

Usuário	Data/Hora	Mensagem
Sistema	02/05/2023 09:17:42	O ITEM 38 foi ordenado e classificado. Boa sorte!
Sistema	02/05/2023 10:20:26	O ITEM 38 está na fase competitiva e sua disputa durará 10 (dez) minutos. Sr(s). Fornecedor(es), não havendo novos lances nos últimos 02 (dois) minutos da fase competitiva o ITEM 38 será encerrado automaticamente!
Sistema	02/05/2023 10:30:27	A etapa de envio de lances do ITEM 38 foi prorrogada automaticamente e será de 02 (dois) minutos. Boa sorte!
Sistema	02/05/2023 10:32:27	A prorrogação automática do ITEM 38 está encerrada.
Sistema	02/05/2023 15:04:42	O ITEM 38 está em negociação e ficará aberto para lances pelo período de 10 minutos.
Sistema	02/05/2023 15:14:42	O tempo de negociação está encerrado.
Sistema	02/05/2023 15:15:02	O fornecedor LRF DISTRIBUIDORA LTDA venceu o ITEM - 38 pelo valor de R\$549,45.
Sistema	22/05/2023 14:50:33	Empresa: T AMORIM COMERCIO E SERVICOS LTDA - 43604782000180, INABILITADA por descumprir as regras do Edital, conforme despacho: "A empresa apresentou o balanço de abertura referente ao exercício 2021 cujo o mesmo é válido para fins de licitação até o dia 30 de abril de 2023, portanto o balanço apresentado está vencido para a data de abertura do certame, declaro INABILITADA por descumprir o item 9.10.2 do edital, !
Sistema	22/05/2023 14:57:29	Empresa: ELETRO WENDEL LTDA - 10401351000168, INABILITADA por descumprir as regras do Edital, conforme despacho: "Apresentou certidão de Falência VENCIDA para a data do certame, exigência do item 9.10.1 do edital, " Não apresentou os termos de abertura e encerramento do livro diário referente ao exercício 2022, apenas referente ao exercício 2021 cujo o mesmo está fora do prazo para a data de abertura do certame, !
Sistema	22/05/2023 15:47:28	Empresa: IMPERIO EMPREENDIMENTOS LTDA - 04966853000133, INABILITADA por descumprir as regras do Edital, conforme despacho: "A empresa apresentou apenas o balanço de 2021 que teve vigência até 30/04/2023, portanto o balanço apresentado está VENCIDO, exigência do item 9.10.2 do edital!
Sistema	22/05/2023 17:38:10	Srs. licitantes, após a análise dos documentos inseridos na plataforma, hei por bem, HABILITAR o fornecedor LRF DISTRIBUIDORA LTDA -49.464.926/0001-27, tendo em vista, que cumpriu os requisitos habilitatórios exigidos no instrumento convocatório.
Sistema	24/05/2023 09:03:06	Sr(s). fornecedor(es) está aberto o prazo de 30 minutos para intenção de recurso, se houver interesse em recorrer esse o momento para se manifestar.
Sistema	24/05/2023 09:33:09	Despacho: Pela ausência da manifestação de intenção de recurso, operou-se a decadência do direito de recorrer administrativamente, nos termos previsto no instrumento editalício.
Sistema	13/06/2023 14:40:44	Fornecedor: LRF DISTRIBUIDORA LTDA, com lance no valor de R\$ 549,45, sua proposta FOI RECUSADA pelo motivo abaixo: Empresa não enviou a proposta final conforme solicitação do pregoeiro. !
Sistema	13/06/2023 14:40:44	O fornecedor PR COMERCIO E SERVIÇOS venceu o ITEM - 38 pelo valor de R\$553,55.
Sistema	14/06/2023 10:04:49	Srs. licitantes, após a análise dos documentos inseridos na plataforma, hei por bem, HABILITAR o fornecedor PR COMERCIO E SERVIÇOS -44.158.982/0001-10, tendo em vista, que cumpriu os requisitos habilitatórios exigidos no instrumento convocatório.

*[Handwritten signature]*



Mensagens do Item 38

Usuário	Data/Hora	Mensagem
Sistema	14/06/2023 10:06:43	A disputa do ITEM 38 está encerrada. Despacho:

BURITICUBU-MA  
 Proc. 2002001-2023  
 Fls. 3155  
 Rub. A

Classificação Final do Item 38

Posição	Licitante	CNPJ	Meior Oferta R\$
1º	PR COMERCIO E SERVIÇOS	44.158.982/0001-10	R\$ 563,58
2º	M B COELHO COMERCIO E SERVICOS LTDA	18.478.076/0001-53	R\$ 555,30
3º	REDNOV FERRAMENTAS LTDA.	45.769.285/0001-68	R\$ 729,30

Histórico de propostas, lances e mensagens

Propostas Iniciais do Item 39

ID	Fornecedor	CNPJ	Marca	Modelo	Proposta R\$	Situação	Motivo
58842	T AMORIM COMERCIO E SERVICOS LTDA	43604782000180	ELECTROLUX	UNIDADE	R\$ 2.132,98	Classificada	--
23036	ELETRO WENDEL LTDA	10401351000168	ELECTROLUX	RE31	R\$ 2.132,98	Classificada	--
50295	IMPERIO EMPREENDIMENTOS LTDA	04966853000133	Electrolux	Electrolux	R\$ 2.132,98	Classificada	--
84302	M B COELHO COMERCIO E SERVICOS LTDA	18478076000153	Electrolux	DC35A	R\$ 2.132,00	Classificada	--
63493	REDNOV FERRAMENTAS LTDA.	45769285000168	CONSUL	CRM39AB	R\$ 3.347,00	Classificada	--

Lances do Item 39

Fornecedor	CNPJ	Valor Lance R\$	Data/Hora	Tipo
REDNOV FERRAMENTAS LTDA.	45.769.285/0001-68	R\$ 3.347,00	02/05/2023 07:01:37	Classificado
T AMORIM COMERCIO E SERVICOS LTDA	43.604.782/0001-80	R\$ 2.432,06	26/04/2023 10:49:24	Fornecedor Inabilitado
ELETRO WENDEL LTDA	10.401.351/0001-68	R\$ 2.432,06	27/04/2023 16:20:24	Fornecedor Inabilitado
IMPERIO EMPREENDIMENTOS LTDA	04.066.853/0001-33	R\$ 2.432,06	01/06/2023 17:12:14	Fornecedor Inabilitado
M B COELHO COMERCIO E SERVICOS LTDA	18.478.076/0001-53	R\$ 2.132,00	01/05/2023 23:42:14	Classificado
ELETRO WENDEL LTDA	10.401.351/0001-68	R\$ 2.068,09	02/05/2023 10:29:06	Fornecedor Inabilitado
T AMORIM COMERCIO E SERVICOS LTDA	43.604.782/0001-80	R\$ 2.057,60	02/05/2023 10:26:09	Fornecedor Inabilitado

Mensagens do Item 39

Usuário	Data/Hora	Mensagem
Sistema	02/05/2023 09:17:42	O ITEM 39 foi ordenado e classificado. Boa sorte!
Sistema	02/05/2023 10:20:26	O ITEM 39 está na fase competitiva e sua disputa durará 10 (dez) minutos. Sr(s). Fornecedor(es), não havendo novos lances nos últimos 02 (dois) minutos da fase competitiva o ITEM 39 será encerrado automaticamente!
Sistema	02/05/2023 10:30:27	Como não houve lances nos últimos 02 (dois) minutos da fase competitiva o ITEM 39 foi encerrado SEM a prorrogação automática.
Sistema	02/05/2023 15:04:42	O ITEM 39 está em negociação e ficará aberto para lances pelo período de 10 minutos.
Sistema	02/05/2023 15:14:42	O tempo de negociação está encerrado.
Sistema	02/05/2023 15:15:02	O fornecedor T AMORIM COMERCIO E SERVICOS LTDA venceu o ITEM - 39 pelo valor de R\$2.057,50.
Sistema	22/05/2023 14:50:33	Empresa: T AMORIM COMERCIO E SERVICOS LTDA - 43604782000180, INABILITADA por descumprir as regras do Edital, conforme despacho. • A empresa apresentou o balanço de abertura referente ao exercício 2021 cujo o mesmo é válido para fins de licitação até o dia 30 de abril de 2023, portanto o balanço apresentado está vencido para a data de abertura do certame, declaro INABILITADA por descumprir o item 9.10.2 do edital. I
Sistema	22/05/2023 14:50:34	O fornecedor ELETRO WENDEL LTDA venceu o ITEM - 39 pelo valor de R\$2.058,00.
Sistema	22/05/2023 14:57:29	Empresa: ELETRO WENDEL LTDA - 10401351000168, INABILITADA por descumprir as regras do Edital, conforme despacho. • Apresentou certidão do Fôlência VENCIDA para a data do certame, exigência do item 9.10.1 do edital. • Não apresentou os termos de abertura e encerramento do livro diário referente ao exercício 2022, apenas referente ao exercício 2021 cujo o mesmo está fora do prazo para a data de abertura do certame. I
Sistema	22/05/2023 14:57:30	O fornecedor M B COELHO COMERCIO E SERVICOS LTDA venceu o ITEM - 39 pelo valor de R\$2.132,00.
Sistema	22/05/2023 15:47:29	Empresa: IMPERIO EMPREENDIMENTOS LTDA - 04966853000133, INABILITADA por descumprir as regras do Edital, conforme despacho. • A empresa apresentou apenas o balanço de 2021 que teve vigência até 30/04/2023, portanto o balanço apresentado está VENCIDO, exigência do item 9.10.2 do edital!
Sistema	22/05/2023 15:38:02	Srs. licitantes, após a análise dos documentos inseridos na plataforma, he: por: bem, HABILITAR o fornecedor M B COELHO COMERCIO E SERVICOS LTDA - 18.478.076/0001-53, tendo em vista, que cumpriu os requisitos habilitatórios exigidos no instrumento convocatório.
Sistema	24/05/2023 09:03:06	Sr(s). fornecedor(es) está aberto o prazo de 30 minutos para intenção de recurso, se houver interesse em recorrer esse o momento para se manifestar.
Sistema	24/05/2023 09:33:09	Despacho: Pela ausência de manifestação de intenção de recurso, operou-se a decadência do direito de recorrer administrativamente nos termos previsto no instrumento ed. alio

b

Mensagens do Item 39

Usuário	Data/Hora	Mensagem
Sistema	14/05/2023 10:06:43	A disputa do ITEM 39 está encerrada. Despacho: .

BURITIGUPU-MA  
 Proc. 010.299.2023  
 Fis. 3154  
 Rub. p

Classificação Final do Item 39

Posição	Licitante	CNPJ	Melhor Oferta R\$
1º	M B COELHO COMERCIO E SERVICOS LTDA	48.478.076/0001-53	R\$ 2.132,00
2º	REDOV FERRAMENTAS LTDA.	15.769.285/0001-68	R\$ 3.347,00

Histórico de propostas, lances e mensagens

Propostas Iniciais do Item 40

ID	Fornecedor	CNPJ	Marca	Modelo	Proposta R\$	Situação	Motivo
40641	T AMORIM COMERCIO E SERVICOS LTDA	43604782000180	CONSUL	UNIDADE	R\$ 2.700,00	Classificada	--
39363	ELETRO WENDEL LTDA	10401351000168	CONSL	CRD34	R\$ 2.722,76	Classificada	--
56079	IMPERIO EMPREENDIMENTOS LTDA	04966853000133	Eletrolux	Eletrolux	R\$ 2.722,76	Classificada	--
27768	M B COELHO COMERCIO E SERVICOS LTDA	48478076000153	Brastemp	BRM39EB	R\$ 2.720,00	Classificada	--
75662	REDOV FERRAMENTAS LTDA.	45769285000168	CONSL	CRM43NB	R\$ 3.629,00	Classificada	--

Lances do Item 40

Fornecedor	CNPJ	Valor Lance R\$	Data/Hora	Tipo
REDOV FERRAMENTAS LTDA.	45.769.285/0001-68	R\$ 3.629,00	02/05/2023 07:01:37	Classificado
ELETRO WENDEL LTDA	10.401.351/0001-68	R\$ 2.722,76	27/04/2023 16:20:34	Fornecedor Inabilitado
IMPERIO EMPREENDIMENTOS LTDA	04.966.853/0001-33	R\$ 2.722,76	04/05/2023 17:12:44	Fornecedor Inabilitado
M B COELHO COMERCIO E SERVICOS LTDA	48.478.076/0001-53	R\$ 2.720,00	01/05/2023 23:42:14	Classificado
T AMORIM COMERCIO E SERVICOS LTDA	43.604.782/0001-80	R\$ 2.700,00	26/04/2023 10:49:24	Fornecedor Inabilitado

Mensagens do Item 40

Usuário	Data/Hora	Mensagem
Sistema	02/05/2023 09:17:42	O ITEM 40 foi ordenado e classificado. Boa sorte!
Sistema	02/05/2023 10:20:26	O ITEM 40 está na fase competitiva e sua disputa durará 10 (dez) minutos. Sr(s). Fornecedor(es), não havendo novos lances nos últimos 02 (dois) minutos da fase competitiva o ITEM 40 será encerrado automaticamente!
Sistema	02/05/2023 10:30:27	Como não houve lances nos últimos 02 (dois) minutos da fase competitiva o ITEM 40 foi encerrado SEM a prorrogação automática.
Sistema	02/05/2023 15:04:42	O ITEM 40 está em negociação e ficará aberto para lances pelo período de 10 minutos.
Sistema	02/05/2023 15:14:42	O tempo de negociação está encerrado.
Sistema	02/05/2023 15:15:02	O fornecedor T AMORIM COMERCIO E SERVICOS LTDA venceu o ITEM - 40 pelo valor de R\$2.700,00.
Sistema	22/05/2023 14:50:33	Empresa: T AMORIM COMERCIO E SERVICOS LTDA - 43604782000180 INABILITADA por descumprir as regras do Edital, conforme despacho: "A empresa apresentou o balanço de abertura referente ao exercício 2021 cujo o mesmo é válido para fins de licitação até o dia 30 de abril de 2023, portanto o balanço apresentado está vencido para a data de abertura do certame, declaro INABILITADA por descumprir o item 9.10.2 do edital. "
Sistema	22/05/2023 14:50:34	O fornecedor M B COELHO COMERCIO E SERVICOS LTDA venceu o ITEM - 40 pelo valor de R\$2.720,00.
Sistema	22/05/2023 14:57:29	Empresa: ELETRO WENDEL LTDA - 10401351000168, INABILITADA por descumprir as regras do Edital, conforme despacho: "Apresentou certidão de Faltência VENCIDA para a data do certame, exigência do item 9.10.1 do edital. " Não apresentou os termos de abertura e encerramento do livro diário referente ao exercício 2022, apenas referente ao exercício 2021 cujo o mesmo está fora do prazo para a data de abertura do certame. "
Sistema	22/05/2023 15:47:29	Empresa: IMPERIO EMPREENDIMENTOS LTDA - 04966853000133, INABILITADA por descumprir as regras do Edital, conforme despacho: "A empresa apresentou apenas o balanço de 2021 que teve vigência até 30/04/2023, portanto o balanço apresentado está VENCIDO, exigência do item 9.10.2 do edital!"
Sistema	22/05/2023 17:38:02	Srs. licitantes, após a análise dos documentos inseridos na plataforma, hei por bem, HABILITAR o fornecedor M B COELHO COMERCIO E SERVICOS LTDA -48.478.076/0001-53, tendo em vista, que cumpriu os requisitos habilitatórios exigidos no instrumento convocatório.
Sistema	24/05/2023 09:03:06	Sr(s), fornecedor(es) está aberto o prazo de 30 minutos para intenção de recurso, se houver interesse em recorrer esse o momento para se manifestar.
Sistema	24/05/2023 09:33:09	Despacho: Pela ausência de manifestação da intenção de recurso, operou-se a decadência do direito de recorrer administrativamente, nos termos previsto no instrumento editalício.
Sistema	14/06/2023 10:06:43	A disputa do ITEM 40 está encerrada. Despacho: .

f

Classificação Final do Item 40

Posição	Licitante	CNPJ	Valor	Meior Oferta R\$
1º	M B COELHO COMERCIO E SERVICOS LTDA	48.478.076/0001-53	RS 3.000,00	RS 2.720,00
2º	REDOV FERRAMENTAS LTDA.	45.769.285/0001-68	RS 3.629,00	RS 3.629,00

Histórico de propostas, lances e mensagens

Propostas Iniciais do Item 41

ID	Fornecedor	CNPJ	Marca	Modelo	Proposta R\$	Situação	Motivo
87989	T AMORIM COMERCIO E SERVICOS LTDA	43604782000180	ELECTROLUX	UNIDADE	RS 3.000,00	Classificada	--
7084	ELETRO WENDEL LTDA	10401351000168	CONSUM.	CRD39	RS 3.002,09	Classificada	--
40200	IMPERIO EMPREENDIMENTOS LTDA	04966953000133	Eletrolux	Eletrolux	RS 3.002,09	Classificada	--
77001	M B COELHO COMERCIO E SERVICOS LTDA	48478076000153	Panasonic	NR-RT41PD1WA	RS 3.000,00	Classificada	--
31722	REDOV FERRAMENTAS LTDA.	45769285000168	CONSUM.	CRM43NB	RS 3.629,00	Classificada	--

Lances do Item 41

Fornecedor	CNPJ	Valor Lance R\$	Data/Hora	Tipo
REDOV FERRAMENTAS LTDA.	45.769.285/0001-68	RS 3.629,00	02/05/2023 07:01:37	Classificado
ELETRO WENDEL LTDA	10.401.351/0001-68	RS 2.000,00	22/04/2023 15:20:24	Fornecedor Inabilitado
IMPERIO EMPREENDIMENTOS LTDA	04.966.953/0001-33	RS 2.902,09	01/06/2023 17:12:14	Fornecedor Inabilitado
T AMORIM COMERCIO E SERVICOS LTDA	43.604.782/0001-80	RS 2.000,00	26/04/2023 10:43:24	Fornecedor Inabilitado
M B COELHO COMERCIO E SERVICOS LTDA	48.478.076/0001-53	RS 3.000,00	01/05/2023 23:42:14	Classificado
ELETRO WENDEL LTDA	10.401.351/0001-68	RS 2.000,00	02/05/2023 10:21:46	Fornecedor Inabilitado
T AMORIM COMERCIO E SERVICOS LTDA	43.604.782/0001-80	RS 2.000,00	02/05/2023 10:26:38	Fornecedor Inabilitado

Mensagens do Item 41

Usuário	Data/Hora	Mensagem
Sistema	02/05/2023 09:17:42	O ITEM 41 foi ordenado e classificado. Boa sorte!
Sistema	02/05/2023 10:20:26	O ITEM 41 está na fase competitiva e sua disputa durará 10 (dez) minutos. Sr(s). Fornecedor(es), não havendo novos lances nos últimos 02 (dois) minutos da fase competitiva o ITEM 41 será encerrado automaticamente!
Sistema	02/05/2023 10:30:27	Como não houve lances nos últimos 02 (dois) minutos da fase competitiva o ITEM 41 foi encerrado SEM a prorrogação automática.
Sistema	02/05/2023 15:04:42	O ITEM 41 está em negociação e ficará aberto para lances pelo período de 10 minutos.
Sistema	02/05/2023 15:14:42	O tempo de negociação está encerrado.
Sistema	02/05/2023 15:15:02	O fornecedor T AMORIM COMERCIO E SERVICOS LTDA venceu o ITEM - 41 pelo valor de R\$2.989,50.
Sistema	22/05/2023 14:50:33	Empresa: T AMORIM COMERCIO E SERVICOS LTDA - 43604782000180, INABILITADA por descumprir as regras do Edital, conforme despacho: "A empresa apresentou o balanço de abertura referente ao exercício 2021 cujo o mesmo é válido para fins de licitação até o dia 30 de abril de 2023, portanto o balanço apresentado está vencido para a data de abertura do certame, declaro INABILITADA por descumprir o item 9.10.2 do edital. !
Sistema	22/05/2023 14:50:35	O fornecedor ELETRO WENDEL LTDA venceu o ITEM - 41 pelo valor de R\$2.990,00.
Sistema	22/05/2023 14:57:29	Empresa: ELETRO WENDEL LTDA - 10401351000168, INABILITADA por descumprir as regras do Edital, conforme despacho: "Apresentou certidão de Falência VENCIDA para a data do certame, exigência do item 9.10.1 do edital. " Não apresentou os termos de abertura e encerramento do livro diário referente ao exercício 2022, apenas referente ao exercício 2021 cujo o mesmo está fora do prazo para a data de abertura do certame. !
Sistema	22/05/2023 14:57:30	O fornecedor M B COELHO COMERCIO E SERVICOS LTDA venceu o ITEM - 41 pelo valor de R\$3.000,00.
Sistema	22/05/2023 15:47:29	Empresa: IMPERIO EMPREENDIMENTOS LTDA - 04966953000133, INABILITADA por descumprir as regras do Edital, conforme despacho: "A empresa apresentou apenas o balanço de 2021 que teve vigência até 30/04/2023, portanto o balanço apresentado está VENCIDO, exigência do item 9.10.2 do edital!
Sistema	22/05/2023 17:38:02	Srs. licitantes, após a análise dos documentos inseridos na plataforma, hei por bem, HABILITAR o fornecedor M B COELHO COMERCIO E SERVICOS LTDA -48.478.076/0001-53, tendo em vista, que cumpriu os requisitos habilitatórios exigidos no instrumento convocatório.
Sistema	24/05/2023 09:03:06	Sr(s), fornecedor(es) está aberto o prazo de 03 minutos para interposição de recurso, se houver interesse em recorrer esse o momento para se manifestar.
Sistema	24/05/2023 09:33:09	Despacho: Pela ausência de manifestação de intenção de recurso, operou-se a decadência do direito de recorrer administrativamente, nos termos previsto no instrumento editalício.
Sistema	14/08/2023 10:08:43	A disputa do ITEM 41 está encerrada. Despacho: .

Classificação Final do Item 41

Posição	Licitante	CNPJ	Valor	Meior Oferta R\$
1º	M B COELHO COMERCIO E SERVICOS LTDA	48.478.076/0001-53	RS 3.000,00	RS 3.000,00

Classificação Final do Item 41

Posição	Licitante	CNPJ	Valor	Meior Oferta R\$
2º	REDNOV FERRAMENTAS LTDA.	45.769.295/0001-68		R\$ 3.679,00

Histórico de propostas, lances e mensagens

Propostas Inicias do Item 42

ID	Fornecedor	CNPJ	Marca	Modelo	Proposta R\$	Situação	Motivo
95168	T AMORIM COMERCIO E SERVICOS LTDA	43604782000180	MIDEA	UNIDADE	R\$ 4.500,00	Classificada	--
35361	ELETRO WENDEL LTDA	10401351000168	CONSUL	CRD44	R\$ 4.513,72	Classificada	--
8718	IMPERIO EMPREENDIMENTOS LTDA	04966853000133	Eletrolux	Eletrolux	R\$ 4.513,72	Classificada	--
17124	M B COELHO COMERCIO E SERVICOS LTDA	48478076000153	Eletrolux	IB54	R\$ 4.512,00	Classificada	--
65086	REDNOV FERRAMENTAS LTDA.	45769285000168	ELECTROLUX	IB54	R\$ 5.883,00	Classificada	--

Lances do Item 42

Fornecedor	CNPJ	Valor Lance R\$	Data/Hora	Tipo
REDNOV FERRAMENTAS LTDA.	45.769.285/0001-68	R\$ 5.883,00	02/05/2023 07:01:37	Classificado
ELETRO WENDEL LTDA	10.401.351/0001-68	R\$ 4.513,72	27/04/2023 19:20:34	Fornecedor Inabilitado
IMPERIO EMPREENDIMENTOS LTDA	04.066.853/0001-33	R\$ 4.513,72	01/06/2023 17:12:44	Fornecedor Inabilitado
COELHO COMERCIO E SERVICOS LTDA	48.478.076/0001-53	R\$ 4.512,00	01/05/2023 23:42:14	Classificado
T AMORIM COMERCIO E SERVICOS LTDA	43.604.782/0001-80	R\$ 4.500,00	26/04/2023 10:42:34	Fornecedor Inabilitado
ELETRO WENDEL LTDA	10.401.351/0001-68	R\$ 4.500,00	03/06/2023 10:37:56	Fornecedor Inabilitado
T AMORIM COMERCIO E SERVICOS LTDA	43.604.782/0001-80	R\$ 4.500,00	02/05/2023 10:31:24	Fornecedor Inabilitado
IMPERIO EMPREENDIMENTOS LTDA	04.066.853/0001-33	R\$ 4.398,00	02/06/2023 10:33:33	Fornecedor Inabilitado

Mensagens do Item 42

Usuário	Data/Hora	Mensagem
Sistema	02/05/2023 09:17:42	O ITEM 42 foi ordenado e classificado. Boa sorte!
Sistema	02/05/2023 10:20:26	O ITEM 42 esta na fase competitiva e sua disputa durará 10 (dez) minutos. S(rs). Fornecedor(es), não havendo novos lances nos últimos 02 (dois) minutos da fase competitiva o ITEM 42 sera encerrado automaticamente!
Sistema	02/05/2023 10:30:27	A etapa de envio de lances do ITEM 42 foi prorrogada automaticamente e sera de 02 (dois) minutos. Boa sorte!
Sistema	02/05/2023 10:35:05	A prorrogação automática do ITEM 42 está encerrada.
Sistema	02/05/2023 15:04:42	O ITEM 42 está em negociação e ficará aberto para lances pelo periodo de 10 minutos.
Sistema	02/05/2023 15:14:42	O tempo de negociação está encerrado.
Sistema	02/05/2023 15:15:02	O fornecedor IMPERIO EMPREENDIMENTOS EIRELI venceu o ITEM - 42 pelo valor de R\$4.398,00.
Sistema	22/05/2023 14:50:33	Empresa: T AMORIM COMERCIO E SERVICOS LTDA - 43604782000180, INABILITADA por descumprir as regras do Edital, conforme despacho. • A empresa apresentou o balanço de abertura referente ao exercicio 2021 cujo o mesmo é válido para fins de licitação até o dia 30 de abril de 2023, portanto o balanço apresentado está vencido para a data de abertura do certame, declaro INABILITADA por descumprir o item 9.10.2 do edital. I
Sistema	22/05/2023 14:57:29	Empresa: ELETRO WENDEL LTDA - 10401351000168, INABILITADA por descumprir as regras do Edital, conforme despacho. • Apresentou certidão de Falência VENCIDA para a data do certame, exigência do item 9.10.1 do edital. • Não apresentou os termos de abertura e encerramento do livro diário referente ao exercicio 2022, apenas referente ao exercicio 2021 cujo o mesmo está fora do prazo para a data de abertura do certame. I
Sistema	22/05/2023 15:47:29	Empresa: IMPERIO EMPREENDIMENTOS LTDA - 04966853000133, INABILITADA por descumprir as regras do Edital, conforme despacho. • A empresa apresentou apenas o balanço de 2021 que teve vigência até 30/04/2023, portanto o balanço apresentado está VENCIDO, exigência do item 9.10.2 do edital!
Sistema	22/05/2023 15:47:31	O fornecedor M B COELHO COMERCIO E SERVICOS LTDA venceu o ITEM - 42 pelo valor de R\$4.512,00.
Sistema	22/05/2023 17:38:02	Srs. licitantes, apos a análise dos documentos inseridos na plataforma, hai por bem, HABILITAR o fornecedor M B COELHO COMERCIO E SERVICOS LTDA -48.478.076/0001-53, tendo em vista, que cumpriu os requisitos habilitatórios exigidos no instrumento convocatório.
Sistema	24/05/2023 09:03:06	Sr(s). fornecedor(es) está aberto o prazo de 30 minutos para intenção de recurso, se houver interesse em recorrer esse o momento para se manifestar.
Sistema	24/05/2023 09:33:09	Despacho: Pela ausência de manifestação de intenção de recurso, operou-se a decadência do direito de recorrer administrativamente, nos termos previsto no instrumento editalicio.
Sistema	14/06/2023 10:06:43	A disputa do ITEM 42 está encerrada. Despacho: .

Classificação Final do Item 42

Posição	Licitante	CNPJ	Valor	Meior Oferta R\$
1º	M B COELHO COMERCIO E SERVICOS LTDA	48.478.076/0001-53		R\$ 4.512,00

Classificação Final do Item 43: T AMORIM FERRAMENTAS LTDA.

45.769.285.0301-68

R\$ 813,16

Posição Licitante

CNPJ

Melhor Oferta

Histórico de propostas, lances e mensagens

Propostas Iniciais do Item 43

ID	Fornecedor	CNPJ	Marca	Modelo	Proposta R\$	Situação	Motivo
74589	T AMORIM COMERCIO E SERVICOS LTDA	43604782000180	PLANO A MOVEIS	UNIDADE	R\$ 813,16	Classificada	--
23254	ELETRO WENDEL LTDA	10401351000168	ARTE MOVEIS	AIH8	R\$ 813,16	Classificada	--
38715	FERNANDA P SOUSA LTDA	17211614000115	METALURGICA PONTJAL	ROUPEIRO DE AÇO	R\$ 731,84	Classificada	--
83381	IMPERIO EMPREENDIMENTOS LTDA	04966853000133	Modelo Moveis	Modelo Moveis	R\$ 813,16	Classificada	--
59726	METTA EMPREENDIMENTOS LTDA	47057688000100	I9 MOVEIS E IND	EM AÇO	R\$ 800,00	Classificada	--
38112	V R COSTA	21111336000100	PROPRIA	ARR	R\$ 813,00	Classificada	--
54825	M B COELHO COMERCIO E SERVICOS LTDA	48478076000153	Só Aço	PA 5809	R\$ 812,00	Classificada	--

Lances do Item 43

Fornecedor	CNPJ	Valor Lance R\$	Data/Hora	Tipo
T AMORIM COMERCIO E SERVICOS LTDA	43.604.782/0001-80	R\$ 813,16	26/04/2023 10:43:34	Fornecedor Inabilitado
ELETRO WENDEL LTDA	10.401.351/0001-68	R\$ 813,16	27/04/2023 16:20:34	Fornecedor Inabilitado
IMPERIO EMPREENDIMENTOS LTDA	04.966.853/0001-33	R\$ 813,16	01/05/2023 17:12:14	Fornecedor Inabilitado
V R COSTA	21.111.336/0001-00	R\$ 813,00	01/05/2023 20:38:50	Classificado
M B COELHO COMERCIO E SERVICOS LTDA	48.478.076/0001-53	R\$ 812,00	01/05/2023 23:42:14	Classificado
METTA EMPREENDIMENTOS LTDA	47.057.688/0001-00	R\$ 800,00	01/05/2023 18:53:05	Classificado
ELETRO WENDEL LTDA	10.401.351/0001-68	R\$ 709,00	03/05/2023 10:28:28	Fornecedor Inabilitado
V R COSTA	21.111.336/0001-00	R\$ 750,00	02/05/2023 10:28:53	Intermediario
FERNANDA P SOUSA LTDA	17.211.614/0001-15	R\$ 731,84	28/04/2023 16:40:07	Fornecedor Inabilitado

Mensagens do Item 43

Usuário	Data/Hora	Mensagem
Sistema	02/05/2023 09:17:42	O ITEM 43 foi ordenado e classificado. Boa sorte!
Sistema	02/05/2023 10:20:26	O ITEM 43 esta na fase competitiva e sua disputa durará 10 (dez) minutos. Se(s), Fornecedor(es), não havendo novos lances nos ultimos 02 (dois) minutos da fase competitiva o ITEM 43 sera encerrado automaticamente!
Sistema	02/05/2023 10:30:27	A etapa de envio de lances do ITEM 43 foi prorrogada automaticamente e sera de 02 (dois) minutos. Boa sorte!
Sistema	02/05/2023 10:32:28	A prorrogação automática do ITEM 43 está encerrada.
Sistema	02/05/2023 15:04:42	O ITEM 43 esta em negociação e ficara aberto para lances pelo período de 10 minutos.
Sistema	02/05/2023 15:14:42	O tempo de negociação está encerrado.
Sistema	02/05/2023 15:15:02	O fornecedor FERNANDA P SOUSA LTDA venceu o ITEM - 43 pelo valor de R\$731,84.
Sistema	22/05/2023 14:50:33	Empresa: T AMORIM COMERCIO E SERVICOS LTDA - 43604782000180, INABILITADA por descumprir as regras do Edital, conforme despacho: "A empresa apresentou o balanço de abertura referente ao exercício 2021 cujo o mesmo é válido para fins de licitação até o dia 30 de abril de 2023, portanto o balanço apresentado está vencido para a data de abertura do certame, declaro INABILITADA por descumprir o item 9.10.2 do edital."
Sistema	22/05/2023 14:53:05	Empresa: FERNANDA P SOUSA LTDA - 17211614000115, INABILITADA por descumprir as regras do Edital, conforme despacho: "Não é optante pelo simples nacional e não apresentou o balanço patrimonial completo no formato ECD/SPED, conforme exigido no item 9.10.6 do edital. - Apresentou somente o recibo de escrituração FISCAL do SPED, ao invés de apresentar o recibo de escrituração CONTÁBIL do SPED. - A empresa apresentou apenas o balanço de 2021 que teve vigência até 30/04/2023, portanto o balanço apresentado está VENCIDO, exigência do item 9.10.2 do edital."
Sistema	22/05/2023 14:53:07	O fornecedor V R COSTA venceu o ITEM - 43 pelo valor de R\$750,00.
Sistema	22/05/2023 14:58:13	Empresa: ELETRO WENDEL LTDA - 10401351000168, INABILITADA por descumprir as regras do Edital, conforme despacho: "Apresentou certidão de Falência VENCIDA para a data do certame, exigência do item 9.10.1 do edital. - Não apresentou os termos de abertura e encerramento do livro diário referente ao exercício 2022, apenas referente ao exercício 2021 cujo o mesmo está fora do prazo para a data de abertura do certame."
Sistema	22/05/2023 14:59:02	Empresa: V R COSTA - 21111336000100, INABILITADA por descumprir as regras do Edital, conforme despacho: "Não apresentou a Prova de cadastro de contribuinte estadual, descumprindo a exigência do item 9.9.5 do edital."
Sistema	22/05/2023 14:59:03	O fornecedor METTA EMPREENDIMENTOS LTDA venceu o ITEM - 43 pelo valor de R\$800,00.
Sistema	22/05/2023 15:47:29	Empresa: IMPERIO EMPREENDIMENTOS LTDA - 04966853000133, INABILITADA por descumprir as regras do Edital, conforme despacho: "A empresa apresentou apenas o balanço de 2021 que teve vigência até 30/04/2023, portanto o balanço apresentado está VENCIDO, exigência do item 9.10.2 do edital!"
Sistema	22/05/2023 16:56:10	O fornecedor V R COSTA - 21111336000100, foi HABILITADO, conforme despacho: Empresa cumpriu com todos os itens do edital!
Sistema	22/05/2023 16:56:11	O fornecedor V R COSTA venceu o ITEM - 43 pelo valor de R\$750,00.

*[Handwritten signature]*

Mensagens do Item 43

Usuário	Data/Hora	Mensagem
Sistema	22/05/2023 17:38:39	Srs. licitantes, após a análise dos documentos inseridos na plataforma, foi por bem, <b>HABILITAR</b> o fornecedor <b>V R COSTA -21.111.336/0001-00</b> , tendo em vista, que cumpriu os requisitos habilitatórios exigidos no instrumento convocatório.
Sistema	24/05/2023 09:03:06	Sr(s). fornecedor(es) está aberto o prazo de 30 minutos para intenção de recurso, se houver interesse em recorrer esse o momento para se manifestar.
Sistema	24/05/2023 09:33:09	<b>Despacho: Pela ausência de manifestação de intenção de recurso, operou-se a decadência do direito de recorrer administrativamente, nos termos previsto no instrumento editalício</b>
Sistema	14/06/2023 10:06:43	A disputa do <b>ITEM 43</b> está encerrada. <b>Despacho:</b> .

Classificação Final do Item 43

Posição	Licitante	CNPJ	Melhor Oferta R\$
1º	V R COSTA	21.111.336/0001-00	RS 750,00
2º	METTA EMPREENDIMENTOS LTDA	47.057.688/0001-00	RS 860,00
3º	M B COELHO COMERCIO E SERVICOS LTDA	48.478.076/0001-53	RS 812,00

Histórico de propostas, lances e mensagens

Propostas Iniciais do Item 44

ID	Fornecedor	CNPJ	Marca	Modelo	Proposta R\$	Situação	Motivo
2931	T AMORIM COMERCIO E SERVICOS LTDA	43604787000180	MUL III ASER	UNIDADE-	RS 177,67	Classificada	--
451	ELETRO WENDEL LTDA	10401351000168	PIX	PX70	RS 177,67	Classificada	--
259	PR COMERCIO E SERVIÇOS	44158982000110	BRASFORMA	SUPORTE	RS 330,00	Classificada	--
60162	IMPERIO EMPREENDIMENTOS LTDA	04966853000133	Force Line	Force Line	RS 177,67	Classificada	--
22326	M B COELHO COMERCIO E SERVICOS LTDA	48478076000153	Proeletronic	PQST-AT55/02	RS 176,00	Classificada	--
80862	W C ALVES M DO NASCIMENTO	40896767000165	BRASFORM	SUPORTE IV	RS 177,67	Classificada	--

Lances do Item 44

Fornecedor	CNPJ	Valor Lance R\$	Data/Hora	Tipo
PR COMERCIO E SERVIÇOS	44.158.982/0001-10	RS 300,00	02/05/2023 08:55:39	Classificado
T AMORIM COMERCIO E SERVICOS LTDA	43.604.782/0001-80	RS 177,67	26/04/2023 10:43:24	Fornecedor Inabilitado
ELETRO WENDEL LTDA	10.401.351/0001-68	RS 177,67	27/04/2023 15:20:34	Fornecedor Inabilitado
IMPERIO EMPREENDIMENTOS LTDA	04.966.853/0001-33	RS 177,67	01/05/2023 17:12:14	Fornecedor Inabilitado
W C ALVES M DO NASCIMENTO	40.896.767/0001-66	RS 177,67	02/05/2023 07:21:47	Fornecedor Desclassificado
M B COELHO COMERCIO E SERVICOS LTDA	48.478.076/0001-53	RS 176,00	01/05/2023 23:42:14	Classificado
W C ALVES M DO NASCIMENTO	40.896.767/0001-66	RS 176,00	02/05/2023 10:23:29	Fornecedor Desclassificado
PR COMERCIO E SERVIÇOS	44.158.982/0001-10	RS 174,50	02/05/2023 10:28:32	Manual
ELETRO WENDEL LTDA	10.401.351/0001-68	RS 170,00	02/05/2023 10:29:16	Fornecedor Inabilitado
PR COMERCIO E SERVIÇOS	44.158.982/0001-10	RS 169,50	02/05/2023 10:29:24	Intermediario
W C ALVES M DO NASCIMENTO	40.896.767/0001-66	RS 160,00	02/05/2023 10:29:29	Fornecedor Desclassificado
PR COMERCIO E SERVIÇOS	44.158.982/0001-10	RS 168,50	02/05/2023 10:29:26	Manual
ELETRO WENDEL LTDA	10.401.351/0001-68	RS 140,00	02/05/2023 10:29:20	Fornecedor Inabilitado
W C ALVES M DO NASCIMENTO	40.896.767/0001-66	RS 130,00	02/05/2023 10:31:36	Fornecedor Desclassificado
ELETRO WENDEL LTDA	10.401.351/0001-68	RS 100,00	02/05/2023 10:29:66	Fornecedor Inabilitado
W C ALVES M DO NASCIMENTO	40.896.767/0001-66	RS 90,50	02/05/2023 10:29:34	Fornecedor Desclassificado
M B COELHO COMERCIO E SERVICOS LTDA	48.478.076/0001-53	RS 99,00	02/05/2023 10:34:25	Manual
W C ALVES M DO NASCIMENTO	40.896.767/0001-66	RS 88,50	02/05/2023 10:26:40	Fornecedor Desclassificado

Mensagens do Item 44

Usuário	Data/Hora	Mensagem
Sistema	02/05/2023 09:17:42	O <b>ITEM 44</b> foi ordenado e classificado. Boa sorte!
Sistema	02/05/2023 10:20:26	O <b>ITEM 44</b> está na fase competitiva e sua disputa durará 10 (dez) minutos. Sr(s). Fornecedor(es), não havendo novos lances nos últimos 02 (dois) minutos da fase competitiva o <b>ITEM 44</b> será encerrado automaticamente!

Mensagens do Item 44

Usuário	Data/Hora	Mensagem
Sistema	02/05/2023 10:30:27	A etapa de envio de lances do ITEM 44 foi prorrogada automaticamente e sera de 02 (dois) minutos. Boa sorte!
Sistema	02/05/2023 10:37:52	A prorrogação automática do ITEM 44 esta encerrada.
Sistema	02/05/2023 15:04:42	O ITEM 44 está em negociação e ficará aberto para lances pelo período de 10 minutos.
Sistema	02/05/2023 15:14:42	O tempo de negociação esta encerrado.
Sistema	02/05/2023 15:15:02	O fornecedor W C ALVES M DO NASCIMENTO venceu o ITEM - 44 pelo valor de R\$98,50.
Sistema	22/05/2023 14:50:33	Empresa: T AMORIM COMERCIO E SERVICOS LTDA - 43604782000180. INABILITADA por descumprir as regras do Edital, conforme despacho. * A empresa apresentou o balanço de abertura referente ao exercício 2021 cujo o mesmo é válido para fins de licitação até o dia 30 de abril de 2023, portanto o balanço apresentado está vencido para a data de abertura do certame, declaro INABILITADA por descumprir o item 9.10.2 do edital. !
Sistema	22/05/2023 14:58:14	Empresa: ELETRO WENDEL LTDA - 10401351000168. INABILITADA por descumprir as regras do Edital, conforme despacho. * Apresentou certidão de Falência VENCIDA para a data do certame, exigência do item 9.10.1 do edital. * Não apresentou os termos de abertura e encerramento do livro diário referente ao exercício 2022, apenas referente ao exercício 2021 cujo o mesmo está fora do prazo para a data de abertura do certame. !
Sistema	22/05/2023 15:47:29	Empresa: IMPERIO EMPREENDIMENTOS LTDA - 04966853000133, INABILITADA por descumprir as regras do Edital, conforme despacho. * A empresa apresentou apenas o balanço de 2021 que teve vigência até 30/04/2023, portanto o balanço apresentado está VENCIDO, exigência do item 9.10.2 do edital!
Sistema	22/05/2023 17:38:24	Srs. licitantes, após a análise dos documentos inseridos na plataforma, hei por bem, HABILITAR o fornecedor W C ALVES M DO NASCIMENTO -40.895.767/0001-85, tendo em vista, que cumpriu os requisitos habilitatórios exigidos no instrumento convocatório.
Sistema	24/05/2023 09:03:06	Sr(s), fornecedor(es) está aberto o prazo de 30 minutos para intenção de recurso, se houver interesse em recorrer esse o momento para se manifestar.
Sistema	24/05/2023 09:33:09	Despacho: Pela ausência de manifestação de intenção de recurso, operou-se a decadência do direito de recurso administrativamente, nos termos previsto no instrumento editalício
Sistema	13/06/2023 14:41:43	Fornecedor: W C ALVES M DO NASCIMENTO, com lance no valor de R\$ 98,50, sua proposta FOI RECUSADA pelo motivo abaixo: Empresa não enviou a proposta final conforme solicitação do proponente. !
Sistema	13/06/2023 14:41:43	O fornecedor M B COELHO COMERCIO E SERVICOS LTDA venceu o ITEM - 44 pelo valor de R\$99,00.
Sistema	14/06/2023 10:04:43	Srs. licitantes, após a análise dos documentos inseridos na plataforma, hei por bem, HABILITAR o fornecedor M B COELHO COMERCIO E SERVICOS LTDA -48.478.076/0001-53, tendo em vista, que cumpriu os requisitos habilitatórios exigidos no instrumento convocatório.
Sistema	14/06/2023 10:06:43	A disputa do ITEM 44 está encerrada. Despacho: .

Classificação Final do Item 44

Posição	Licitante	CNPJ	Melhor Oferta R\$
1º	M B COELHO COMERCIO E SERVICOS LTDA	48.478.076.0001-53	R\$ 99,00
2º	PR COMERCIO E SERVIÇOS	44.158.982.0001-10	R\$ 166,50

Histórico de propostas, lances e mensagens

Propostas Inicias do Item 45

ID	Fornecedor	CNPJ	Marca	Modelo	Proposta R\$	Situação	Motivo
43338	T AMORIM COMERCIO E SERVICOS LTDA	43604782000180	MULTILASER	UNIDADE	R\$ 797,20	Classificada	--
167	ELETRO WENDEL LTDA	10401351000168	GOLDETEC	GT20	R\$ 797,20	Classificada	--
30924	IMPERIO EMPREENDIMENTOS LTDA	04966853000133	Betec	Betec	R\$ 797,20	Classificada	--
22122	M B COELHO COMERCIO E SERVICOS LTDA	48478076000153	Sumay	TTQS10C	R\$ 796,00	Classificada	--

Lances do Item 45

Fornecedor	CNPJ	Valor Lance R\$	Data/Hora	Tipo
T AMORIM COMERCIO E SERVICOS LTDA	43.604.782.0001-80	R\$ 797,20	26/04/2023 10:13:24	Fornecedor Inabilitado
ELETRO WENDEL LTDA	10.401.351.0001-68	R\$ 797,20	27/04/2023 14:30:34	Fornecedor Inabilitado
IMPERIO EMPREENDIMENTOS LTDA	04.966.853.0001-33	R\$ 797,20	01/05/2023 17:19:14	Fornecedor Inabilitado
M B COELHO COMERCIO E SERVICOS LTDA	48.478.076/0001-53	R\$ 796,00	01/05/2023 23:42:14	Classificado
T AMORIM COMERCIO E SERVICOS LTDA	43.604.782.0001-80	R\$ 796,50	02/05/2023 10:26:13	Fornecedor Inabilitado

Mensagens do Item 45

Usuário	Data/Hora	Mensagem
Sistema	02/05/2023 09:17:42	O ITEM 45 foi ordenado e classificado. Boa sorte!
Sistema	02/05/2023 10:20:26	O ITEM 45 está na fase competitiva e sua disputa durará 10 (dez) minutos. Sr(s). Fornecedor(es), não havendo novos lances nos últimos 02 (dois) minutos da fase competitiva o ITEM 45 será encerrado automaticamente!
Sistema	02/05/2023 10:30:27	Como não houve lances nos últimos 02 (dois) minutos da fase competitiva o ITEM 45 foi encerrado SEM a prorrogação automática.

BURITICUPU-MA  
 Proc. 210200/2023  
 Fls. 360  
 Rub. 7

Mensagens do Item 45

Usuário	Data/Hora	Mensagem
Sistema	02/05/2023 15:04:42	O ITEM 45 está em negociação e ficará aberto para lances pelo período de 10 minutos.
Sistema	02/05/2023 15:14:42	O tempo de negociação esta encerrado.
Sistema	02/05/2023 15:15:02	O fornecedor T AMORIM COMERCIO E SERVICOS LTDA venceu o ITEM - 45 pelo valor de R\$795,50.
Sistema	22/05/2023 14:50:33	Empresa: T AMORIM COMERCIO E SERVICOS LTDA - 43604782000180, INABILITADA por descumprir as regras do Edital, conforme despacho: * A empresa apresentou o balanço de abertura referente ao exercício 2021 cujo o mesmo é válido para fins de licitação até o dia 30 de abril de 2023, portanto o balanço apresentado está vencido para a data de abertura do certame, declaro INABILITADA por descumprir o item 9.10.2 do edital. I
Sistema	22/05/2023 14:50:35	O fornecedor M B COELHO COMERCIO E SERVICOS LTDA venceu o ITEM - 45 pelo valor de R\$796,00.
Sistema	22/05/2023 14:58:14	Empresa: ELETRO WENDEL LTDA - 10401351000168, INABILITADA por descumprir as regras do Edital, conforme despacho: * Apresentou certidão de Falência VENCIDA para a data do certame, exigência do item 9.10.1 do edital. * Não apresentou os termos de abertura e encerramento do livro diário referente ao exercício 2022, apenas referente ao exercício 2021 cujo o mesmo está fora do prazo para a data de abertura do certame. I
Sistema	22/05/2023 15:47:29	Empresa: IMPERIO EMPREENDIMENTOS LTDA - 04966853000133, INABILITADA por descumprir as regras do Edital, conforme despacho: * A empresa apresentou apenas o balanço de 2021 que teve vigência até 30/04/2023, portanto o balanço apresentado está VENCIDO, exigência do item 9.10.2 do edital
Sistema	22/05/2023 17:38:02	Srs. licitantes, após a análise dos documentos inseridos na plataforma, hei por bem, HABILITAR o fornecedor M B COELHO COMERCIO E SERVICOS LTDA -48.478.076/0001-53, tendo em vista, que cumpriu os requisitos habilitatórios exigidos no instrumento convocatório.
Sistema	24/05/2023 09:03:06	Sr(s), fornecedor(es) está aberto o prazo de 30 minutos para intenção de recurso, se houver interesse em recorrer esse o momento para se manifestar.
Sistema	24/05/2023 09:33:09	Despacho: Pela ausência de manifestação de intenção de recurso, operou-se a decadência do direito de recorrer administrativamente, nos termos previsto no instrumento editalício.
Sistema	14/08/2023 10:06:43	A disputa do ITEM 45 está encerrada. Despacho: .

Classificação Final do Item 45

Posição	Licitante	CNPJ	Melhor Oferta R\$
1º	M B COELHO COMERCIO E SERVICOS LTDA	48.478.076/0001-53	R\$ 796,00

Histórico de propostas, lances e mensagens

Propostas Iniciais do Item 46

ID	Fornecedor	CNPJ	Marca	Modelo	Proposta R\$	Situação	Motivo
7797	T AMORIM COMERCIO E SERVICOS LTDA	43604782000180	MULTILASER	UNIDADE	R\$ 971,12	Classificada	--
22465	ELETRO WENDEL LTDA	10401351000168	GOLDENTEC	GT30	R\$ 971,12	Classificada	--
4818	IMPERIO EMPREENDIMENTOS LTDA	04966853000133	Belec	Belec	R\$ 971,12	Classificada	--
19179	M B COELHO COMERCIO E SERVICOS LTDA	48478076000153	Telas Tech	TMT06	R\$ 970,00	Classificada	--

Lances do Item 46

Fornecedor	CNPJ	Valor Lance R\$	Data/Hora	Tipo
T AMORIM COMERCIO E SERVICOS LTDA	43.604.782/0001-80	R\$ 971,12	26/04/2023 10:43:24	Fornecedor Inabilitado
ELETRO WENDEL LTDA	10.401.351/0001-68	R\$ 971,12	27/04/2023 16:29:34	Fornecedor Inabilitado
IMPERIO EMPREENDIMENTOS LTDA	04.966.853/0001-33	R\$ 971,12	04/06/2023 17:12:14	Fornecedor Inabilitado
M B COELHO COMERCIO E SERVICOS LTDA	48.478.076/0001-53	R\$ 970,00	01/05/2023 23:42:14	Classificado
ELETRO WENDEL LTDA	10.401.351/0001-68	R\$ 890,00	02/06/2023 10:54:22	Fornecedor Inabilitado

Mensagens do Item 46

Usuário	Data/Hora	Mensagem
Sistema	02/05/2023 09:17:42	O ITEM 46 foi ordenado e classificado. Boa sorte!
Sistema	02/05/2023 10:53:17	O ITEM 46 está na fase competitiva e sua disputa durará 10 (dez) minutos. Sr(s), Fornecedor(es), não havendo novos lances nos últimos 02 (dois) minutos da fase competitiva o ITEM 46 será encerrado automaticamente!
Sistema	02/05/2023 11:03:17	Como não houve lances nos últimos 02 (dois) minutos da fase competitiva o ITEM 46 foi encerrado SEM a prorrogação automática.
Sistema	02/05/2023 15:04:42	O ITEM 46 está em negociação e ficará aberto para lances pelo período de 10 minutos.
Sistema	02/05/2023 15:14:42	O tempo de negociação está encerrado.
Sistema	02/05/2023 15:15:02	O fornecedor ELETRO WENDEL LTDA venceu o ITEM - 46 pelo valor de R\$890,00.
Sistema	22/05/2023 14:50:34	Empresa: T AMORIM COMERCIO E SERVICOS LTDA - 43604782000180, INABILITADA por descumprir as regras do Edital, conforme despacho: * A empresa apresentou o balanço de abertura referente ao exercício 2021 cujo o mesmo é válido para fins de licitação até o dia 30 de abril de 2023, portanto o balanço apresentado está vencido para a data de abertura do certame, declaro INABILITADA por descumprir o item 9.10.2 do edital. I



Mensagens do Item 46

Usuário	Data/Hora	Mensagem
Sistema	22/05/2023 14:58:14	Empresa: ELETRO WENDEL LTDA - 10401351000168, INABILITADA por descumprir as regras do Edital, conforme despacho. • Apresentou certidão de Falência VENCIDA para a data do certame, exigência do item 9.10.1 do edital. • Não apresentou os termos de abertura e encerramento do livro diário referente ao exercício 2022, apenas referente ao exercício 2021 cujo o mesmo está fora do prazo para a data de abertura do certame. I
Sistema	22/05/2023 14:58:16	O fornecedor M B COELHO COMERCIO E SERVICOS LTDA venceu o ITEM - 46 pelo valor de R\$970.00.
Sistema	22/05/2023 15:47:29	Empresa: IMPERIO EMPREENDIMENTOS LTDA - 04966853000133, INABILITADA por descumprir as regras do Edital, conforme despacho. • A empresa apresentou apenas o balanço de 2021 que teve vigência até 30/04/2023, portanto o balanço apresentado está VENCIDO, exigência do item 9.10.2 do edital!
Sistema	22/05/2023 17:38:02	Srs. licitantes, após a análise dos documentos inseridos na plataforma, heis por bem, HABILITAR o fornecedor M B COELHO COMERCIO E SERVICOS LTDA-48.478.076/0001-53 tendo em vista, que cumpriu os requisitos habilitatórios exigidos no instrumento convocatório.
Sistema	24/05/2023 09:03:06	Sr(s), fornecedor(es) está aberto o prazo de 30 minutos para intenção de recurso, se houver interesse em recorrer esse o momento para se manifesta:
Sistema	24/05/2023 09:33:09	<b>Despacho:</b> Pela ausência de manifestação de intenção de recurso, operou-se a decadência do direito de recorrer administrativamente, nos termos previsto no instrumento editalício
Sistema	14/06/2023 10:06:43	A disputa do ITEM 46 esta encerrada. <b>Despacho:</b> .

Classificação Final do Item 46

Posição	Licitante	CNPJ	Melhor Oferta R\$
1º	M B COELHO COMERCIO E SERVICOS LTDA	48.478.076/0001-53	R\$ 970,00

Histórico de propostas, lances e mensagens

Propostas Iniciais do Item 47

ID	Fornecedor	CNPJ	Marca	Modelo	Proposta R\$	Situação	Motivo
25095	T AMORIM COMERCIO E SERVICOS LTDA	43604782000180	TFS	UNIDADE	R\$ 1.419,67	Classificada	--
79646	ELETRO WENDEL LTDA	10401351000168	AOC	32S5195	R\$ 1.419,67	Classificada	--
18957	PR COMERCIO E SERVIÇOS	44158982000110	PHILCO	32"	R\$ 1.419,67	Classificada	--
17609	IMPERIO SOLUCOES ADMINISTRATIVAS E PUBLICAS LTDA	23106657000133	TCL	32S615	R\$ 1.419,00	Classificada	--
65027	IMPERIO EMPREENDIMENTOS LTDA	04966853000133	AOC	AOC	R\$ 1.419,67	Classificada	--
65942	DIGITECH SOLUCOES LTDA	02869044000188	AOC	32S5195/78G	R\$ 1.419,00	Classificada	--
9411	M B COELHO COMERCIO E SERVICOS LTDA	48478076000153	LG	32LQ621CBSB	R\$ 1.418,00	Classificada	--
70811	REDNOV FERRAMENTAS LTDA,	45769285000168	HO	KOG32	R\$ 1.419,67	Classificada	--
20762	W C ALVES M DO NASCIMENTO	40896767000165	TCL	TV 32	R\$ 1.419,67	Classificada	--
32946	WEB TECNOLOGIA LTDA	47400801000108	AOC	32S5136/78	R\$ 1.419,67	Classificada	--

Lances do Item 47

Fornecedor	CNPJ	Valor Lance R\$	Data/Hora	Tipo
T AMORIM COMERCIO E SERVICOS LTDA	43.604.782/0001-80	R\$ 1.419,67	26/04/2023 10:43:24	Fornecedor Inabilitado
ELETRO WENDEL LTDA	10.401.351/0001-68	R\$ 1.419,67	27/04/2023 16:20:24	Fornecedor Inabilitado
PR COMERCIO E SERVIÇOS	44.158.982/0001-10	R\$ 1.419,67	28/04/2023 12:55:27	Classificado
IMPERIO EMPREENDIMENTOS LTDA	04.066.853/0001-33	R\$ 1.419,67	04/05/2023 17:12:44	Fornecedor Inabilitado
REDNOV FERRAMENTAS LTDA,	45.769.285/0001-68	R\$ 1.419,67	02/05/2023 07:01:37	Classificado
W C ALVES M DO NASCIMENTO	40.896.767/0001-65	R\$ 1.419,67	02/05/2023 07:21:47	Classificado
WEB TECNOLOGIA LTDA	47.400.801/0001-08	R\$ 1.419,67	02/05/2023 07:34:50	Classificado
IMPERIO SOLUCOES ADMINISTRATIVAS E PUBLICAS LTDA	23.106.657/0001-33	R\$ 1.419,00	28/04/2023 17:01:08	Fornecedor Inabilitado
DIGITECH SOLUCOES LTDA	02.869.044/0001-88	R\$ 1.419,00	01/05/2023 22:11:34	Classificado
M B COELHO COMERCIO E SERVICOS LTDA	48.478.076/0001-53	R\$ 1.418,00	01/05/2023 23:42:14	Classificado
REDNOV FERRAMENTAS LTDA,	45.769.285/0001-68	R\$ 1.417,50	02/05/2023 10:53:18	Manual
IMPERIO SOLUCOES ADMINISTRATIVAS E PUBLICAS LTDA	23.106.657/0001-33	R\$ 1.407,00	02/05/2023 10:43:24	Fornecedor Inabilitado
REDNOV FERRAMENTAS LTDA,	45.769.285/0001-68	R\$ 1.407,00	02/05/2023 10:53:23	Manual
IMPERIO EMPREENDIMENTOS LTDA	04.066.853/0001-33	R\$ 1.396,00	02/05/2023 10:55:21	Fornecedor Inabilitado
IMPERIO SOLUCOES ADMINISTRATIVAS E PUBLICAS LTDA	23.106.657/0001-33	R\$ 1.207,00	02/05/2023 10:53:25	Fornecedor Inabilitado
REDNOV FERRAMENTAS LTDA,	45.769.285/0001-68	R\$ 1.396,50	02/05/2023 10:53:28	Manual
DIGITECH SOLUCOES LTDA	02.869.044/0001-88	R\$ 1.390,00	02/05/2023 10:54:44	Intermediario

P

Lances do Item 47

Fornecedor	CNPJ	Valor Lance R\$	Data/Hora	Tipo
IMPERIO SOLUCOES ADMINISTRATIVAS E PUBLICAS LTDA	22.106.667/0001-99	R\$ 1.386,60	02/05/2023 10:53:29	Fornecedor Inabilitado
REDNOV FERRAMENTAS LTDA.	40.769.285/0001-58	R\$ 1.386,00	02/05/2023 10:53:31	Manual
IMPERIO SOLUCOES ADMINISTRATIVAS E PUBLICAS LTDA	22.106.667/0001-99	R\$ 1.376,00	02/05/2023 10:53:34	Fornecedor Inabilitado
IMPERIO SOLUCOES ADMINISTRATIVAS E PUBLICAS LTDA	22.106.667/0001-99	R\$ 1.323,00	02/05/2023 10:54:48	Fornecedor Inabilitado
ELETRO WENDEL LTDA	40.401.351/0001-85	R\$ 1.293,00	02/05/2023 10:54:43	Fornecedor Inabilitado
W C ALVES M DO NASCIMENTO	40.896.767/0001-65	R\$ 1.297,00	02/05/2023 10:55:27	Manual
TAMORIM COMERCIO E SERVIÇOS LTDA	42.604.432/0001-90	R\$ 1.296,60	02/05/2023 10:57:44	Fornecedor Inabilitado
W C ALVES M DO NASCIMENTO	40.896.767/0001-65	R\$ 1.296,00	02/05/2023 10:58:14	Manual
PR COMERCIO E SERVIÇOS	44.158.982/0001-10	R\$ 1.295,50	02/05/2023 11:01:28	Manual
W C ALVES M DO NASCIMENTO	40.896.767/0001-65	R\$ 1.295,00	02/05/2023 11:02:20	Manual
PR COMERCIO E SERVIÇOS	44.158.982/0001-10	R\$ 1.294,50	02/05/2023 11:02:24	Manual
W C ALVES M DO NASCIMENTO	40.896.767/0001-65	R\$ 1.293,00	02/05/2023 11:03:02	Manual
PR COMERCIO E SERVIÇOS	44.158.982/0001-10	R\$ 1.292,50	02/05/2023 11:03:12	Manual
W C ALVES M DO NASCIMENTO	40.896.767/0001-65	R\$ 1.292,00	02/05/2023 11:04:37	Manual
PR COMERCIO E SERVIÇOS	44.158.982/0001-10	R\$ 1.291,50	02/05/2023 11:04:47	Manual
W C ALVES M DO NASCIMENTO	40.896.767/0001-65	R\$ 1.290,00	02/05/2023 11:05:54	Manual
PR COMERCIO E SERVIÇOS	44.158.982/0001-10	R\$ 1.289,50	02/05/2023 11:06:12	Manual
W C ALVES M DO NASCIMENTO	40.896.767/0001-65	R\$ 1.289,00	02/05/2023 11:07:16	Manual
PR COMERCIO E SERVIÇOS	44.158.982/0001-10	R\$ 1.288,50	02/05/2023 11:07:46	Manual
W C ALVES M DO NASCIMENTO	40.896.767/0001-65	R\$ 1.288,00	02/05/2023 11:08:25	Manual
PR COMERCIO E SERVIÇOS	44.158.982/0001-10	R\$ 1.287,50	02/05/2023 11:08:48	Manual
W C ALVES M DO NASCIMENTO	40.896.767/0001-65	R\$ 1.287,00	02/05/2023 11:09:33	Manual
PR COMERCIO E SERVIÇOS	44.158.982/0001-10	R\$ 1.286,50	02/05/2023 11:10:01	Manual
W C ALVES M DO NASCIMENTO	40.896.767/0001-65	R\$ 1.286,00	02/05/2023 11:11:32	Manual
PR COMERCIO E SERVIÇOS	44.158.982/0001-10	R\$ 1.285,50	02/05/2023 11:12:08	Manual
W C ALVES M DO NASCIMENTO	40.896.767/0001-65	R\$ 1.285,00	02/05/2023 11:13:12	Manual
PR COMERCIO E SERVIÇOS	44.158.982/0001-10	R\$ 1.284,50	02/05/2023 11:13:14	Manual
W C ALVES M DO NASCIMENTO	40.896.767/0001-65	R\$ 1.280,00	02/05/2023 11:13:52	Manual
PR COMERCIO E SERVIÇOS	44.158.982/0001-10	R\$ 1.279,50	02/05/2023 11:14:26	Manual
W C ALVES M DO NASCIMENTO	40.896.767/0001-65	R\$ 1.279,00	02/05/2023 11:14:58	Manual
PR COMERCIO E SERVIÇOS	44.158.982/0001-10	R\$ 1.278,50	02/05/2023 11:15:14	Manual
W C ALVES M DO NASCIMENTO	40.896.767/0001-65	R\$ 1.278,00	02/05/2023 11:15:22	Manual
PR COMERCIO E SERVIÇOS	44.158.982/0001-10	R\$ 1.277,50	02/05/2023 11:16:19	Manual
W C ALVES M DO NASCIMENTO	40.896.767/0001-65	R\$ 1.270,00	02/05/2023 11:16:53	Manual
PR COMERCIO E SERVIÇOS	44.158.982/0001-10	R\$ 1.269,50	02/05/2023 11:18:52	Manual
W C ALVES M DO NASCIMENTO	40.896.767/0001-65	R\$ 1.269,00	02/05/2023 11:19:00	Manual
PR COMERCIO E SERVIÇOS	44.158.982/0001-10	R\$ 1.268,50	02/05/2023 11:20:28	Manual
W C ALVES M DO NASCIMENTO	40.896.767/0001-65	R\$ 1.268,00	02/05/2023 11:21:18	Manual
PR COMERCIO E SERVIÇOS	44.158.982/0001-10	R\$ 1.267,50	02/05/2023 11:21:27	Manual
W C ALVES M DO NASCIMENTO	40.896.767/0001-65	R\$ 1.267,00	02/05/2023 11:21:59	Manual
PR COMERCIO E SERVIÇOS	44.158.982/0001-10	R\$ 1.266,50	02/05/2023 11:22:10	Manual
W C ALVES M DO NASCIMENTO	40.896.767/0001-65	R\$ 1.266,00	02/05/2023 11:23:00	Manual
PR COMERCIO E SERVIÇOS	44.158.982/0001-10	R\$ 1.265,50	02/05/2023 11:23:06	Manual
W C ALVES M DO NASCIMENTO	40.896.767/0001-65	R\$ 1.265,00	02/05/2023 11:23:29	Manual

*P*

Lances do Item 47

Fornecedor	CNPJ	Valor Lance R\$	Data/Hora	Tipo
PR COMERCIO E SERVIÇOS	44.158.982/0001-10	R\$ 1.264,50	07/05/2023 11:23:32	Manual
W C ALVES M DO NASCIMENTO	40.896.767/0001-65	R\$ 1.260,00	02/05/2023 11:23:36	Manual
PR COMERCIO E SERVIÇOS	44.158.982/0001-10	R\$ 1.259,50	02/05/2023 11:24:24	Manual
W C ALVES M DO NASCIMENTO	40.896.767/0001-65	R\$ 1.259,00	02/05/2023 11:24:37	Manual
PR COMERCIO E SERVIÇOS	44.158.982/0001-10	R\$ 1.258,50	02/05/2023 11:25:03	Manual
W C ALVES M DO NASCIMENTO	40.896.767/0001-65	R\$ 1.258,00	02/05/2023 11:25:25	Manual
PR COMERCIO E SERVIÇOS	44.158.982/0001-10	R\$ 1.257,50	02/05/2023 11:26:35	Manual
W C ALVES M DO NASCIMENTO	40.896.767/0001-65	R\$ 1.257,00	02/05/2023 11:26:40	Manual
PR COMERCIO E SERVIÇOS	44.158.982/0001-10	R\$ 1.256,50	02/05/2023 11:26:48	Manual
W C ALVES M DO NASCIMENTO	40.896.767/0001-65	R\$ 1.250,00	02/05/2023 11:27:27	Manual
PR COMERCIO E SERVIÇOS	44.158.982/0001-10	R\$ 1.249,50	02/05/2023 11:28:30	Manual

Mensagens do Item 47

Usuário	Data/Hora	Mensagem
Sistema	02/05/2023 09:17:42	O ITEM 47 foi ordenado e classificado. Boa sorte!
Sistema	02/05/2023 10:53:17	O ITEM 47 está na fase competitiva e sua disputa durará 10 (dez) minutos. Sr(s). Fornecedor(es), não havendo novos lances nos últimos 02 (dois) minutos da fase competitiva o ITEM 47 será encerrado automaticamente!
Sistema	02/05/2023 11:03:17	A etapa de envio de lances do ITEM 47 foi prorrogada automaticamente e será de 02 (dois) minutos. Boa sorte!
Sistema	02/05/2023 11:30:33	A prorrogação automática do ITEM 47 está encerrada.
Sistema	02/05/2023 15:04:42	O ITEM 47 está em negociação e ficará aberto para lances pelo período de 10 minutos.
Sistema	02/05/2023 15:14:42	O tempo de negociação está encerrado.
Sistema	02/05/2023 15:15:02	O fornecedor PR COMERCIO E SERVIÇOS venceu o ITEM - 47 pelo valor de R\$1.249,50.
Sistema	22/05/2023 14:50:34	Empresa: T AMORIM COMERCIO E SERVICOS LTDA - 43604782000180, INABILITADA por descumprir as regras do Edital, conforme despacho: * A empresa apresentou o balanço de abertura referente ao exercício 2021 cujo o mesmo é válido para fins de licitação até o dia 30 de abril de 2023, portanto o balanço apresentado está vencido para a data de abertura do certame, declaro INABILITADA por descumprir o item 9.10.2 do edital. I
Sistema	22/05/2023 14:55:30	Empresa: IMPERIO SOLUCOES ADMINISTRATIVAS E PUBLICAS LTDA - 23108657000133, INABILITADA por descumprir as regras do Edital, conforme despacho: * A empresa apresentou apenas o balanço de 2021 que teve vigência até 30/04/2023, portanto o balanço apresentado está VENCIDO, exigência do item 9.10.2 do edital!
Sistema	22/05/2023 14:58:14	Empresa: ELETRO WENDEL LTDA - 10401351000168, INABILITADA por descumprir as regras do Edital, conforme despacho: * Apresentou certidão de Faltência VENCIDA para a data do certame, exigência do item 9.10.1 do edital. * Não apresentou os termos de abertura e encerramento do livro diário referente ao exercício 2022, apenas referente ao exercício 2021 cujo o mesmo está fora do prazo para a data de abertura do certame. I
Sistema	22/05/2023 15:47:30	Empresa: IMPERIO EMPREENDIMENTOS LTDA - 04966853300133, INABILITADA por descumprir as regras do Edital, conforme despacho: * A empresa apresentou apenas o balanço de 2021 que teve vigência até 30/04/2023, portanto o balanço apresentado está VENCIDO, exigência do item 9.10.2 do edital!
Sistema	22/05/2023 17:38:32	Srs. licitantes, após a análise dos documentos inseridos na plataforma, foi decidido, HABILITAR o fornecedor PR COMERCIO E SERVIÇOS -44.158.982/0001-10, tendo em vista, que cumpriu os requisitos habilitatórios exigidos no instrumento convocatório.
Sistema	24/05/2023 09:03:06	Sr(s). Fornecedor(es) está aberto o prazo de 30 minutos para intenção de recurso, se recuvar infrusse em recorrer esse o momento para se manifestar.
Sistema	24/05/2023 09:33:09	Despacho: Pela ausência de manifestação de intenção de recurso, operou-se a decadência do direito de recorrer administrativamente, nos termos previsto no instrumento editalício.
Sistema	14/06/2023 10:06:43	A disputa do ITEM 47 está encerrada. Despacho: .

Classificação Final do Item 47

Posição	Licitante	CNPJ	Methor Oferta R\$
1º	PR COMERCIO E SERVIÇOS	44.158.982/0001-10	R\$ 1.249,50
2º	W C ALVES M DO NASCIMENTO	40.896.767/0001-65	R\$ 1.250,00
3º	REDNOV FERRAMENTAS LTDA.	45.769.285/0001-68	R\$ 1.250,00
4º	DIGITECH SOLUCOES LTDA	02.869.044/0001-88	R\$ 1.250,00
5º	M B COELHO COMERCIO E SERVICOS LTDA	48.478.076/0001-53	R\$ 1.418,00
6º	WEB TECNOLOGIA LTDA	47.400.801/0001-08	R\$ 1.419,67

Histórico de propostas, lances e mensagens

Propostas Iniciais do Item 48

ID	Fornecedor	CNPJ	Marca	Modelo	Proposta R\$	Situação	Motivo
92820	T AMORIM COMERCIO E SERVICOS LTDA	43604782000180	AOC	UNIDADE	R\$ 1.735,63	Classificado	-

**Propostas Iniciais do Item 48**

Item	Descrição	CNPJ	Valor Lance R\$	Data/Hora	Tipo
47231	PR COMERCIO E SERVIÇOS	0459982000116	RS 1.735,63	02/05/2023 07:01:37	Classificada
87918	IMPERIO SOLUCOES ADMINISTRATIVAS E PUBLICAS LTDA	23106657000133	RS 2.156,00	02/05/2023 07:01:37	Fornecedor Inabilitado
21598	IMPERIO EMPREENDIMENTOS LTDA	04566853000133	RS 1.735,63	02/05/2023 07:01:37	Classificada
42216	M B COELHO COMERCIO E SERVICOS LTDA	48478076000153	RS 1.734,00	01/05/2023 23:42:14	Classificada
38470	REDNOV FERRAMENTAS LTDA.	45769285000158	RS 2.156,00	02/05/2023 07:01:37	Classificada
95770	W C ALVES M DO NASCIMENTO	40896767000165	RS 1.735,63	02/05/2023 07:01:37	Classificada
27353	WEB TECNOLOGIA LTDA	47400801000108	RS 1.735,63	02/05/2023 07:01:37	Classificada

BURITICUPU-MA  
 Proc. 2023001/2023  
 Fls. 5/64  
 Rub. 1

**Lances do Item 48**

Fornecedor	CNPJ	Valor Lance R\$	Data/Hora	Tipo
REDNOV FERRAMENTAS LTDA.	45.769.269/0001-68	RS 2.156,00	02/05/2023 07:01:37	Classificado
TAMORIM COMERCIO E SERVICOS LTDA	43.604.782/0001-80	RS 1.735,63	02/04/2023 10:42:24	Fornecedor Inabilitado
ELETRO WENDEL LTDA	40.461.354/0001-66	RS 1.735,63	02/04/2023 16:20:34	Fornecedor Inabilitado
PR COMERCIO E SERVIÇOS	44.158.982/0001-10	RS 1.735,63	28/04/2023 12:55:27	Classificado
IMPERIO EMPREENDIMENTOS LTDA	04.066.863/0001-33	RS 1.735,63	04/05/2023 17:12:14	Fornecedor Inabilitado
W C A L V E S M D O N A S C I M E N T O	40.896.767/0001-65	RS 1.735,63	02/05/2023 07:01:37	Fornecedor Desclassificado
WEB TECNOLOGIA LTDA	47.400.801/0001-08	RS 1.735,63	02/05/2023 07:34:50	Classificado
IMPERIO SOLUCOES ADMINISTRATIVAS E PUBLICAS LTDA	23.106.667/0001-33	RS 1.735,00	08/04/2023 17:01:08	Fornecedor Inabilitado
M B COELHO COMERCIO E SERVICOS LTDA	48.478.376/0001-53	RS 1.734,00	01/05/2023 23:42:14	Classificado
ELETRO WENDEL LTDA	40.461.354/0001-66	RS 1.735,00	02/05/2023 10:51:56	Fornecedor Inabilitado
IMPERIO SOLUCOES ADMINISTRATIVAS E PUBLICAS LTDA	23.106.667/0001-33	RS 1.734,00	02/05/2023 10:53:24	Fornecedor Inabilitado
TAMORIM COMERCIO E SERVICOS LTDA	43.604.782/0001-80	RS 1.733,00	02/05/2023 10:58:04	Fornecedor Inabilitado
WEB TECNOLOGIA LTDA	47.400.801/0001-08	RS 1.720,00	02/05/2023 10:53:49	Manual
IMPERIO SOLUCOES ADMINISTRATIVAS E PUBLICAS LTDA	23.106.667/0001-33	RS 1.710,00	02/05/2023 10:53:54	Fornecedor Inabilitado
WEB TECNOLOGIA LTDA	47.400.801/0001-08	RS 1.700,00	02/05/2023 10:54:16	Manual
PR COMERCIO E SERVIÇOS	44.158.982/0001-10	RS 1.699,50	02/05/2023 11:01:24	Intermediario
IMPERIO SOLUCOES ADMINISTRATIVAS E PUBLICAS LTDA	23.106.667/0001-33	RS 1.690,00	02/05/2023 10:54:17	Fornecedor Inabilitado
W C A L V E S M D O N A S C I M E N T O	40.896.767/0001-65	RS 1.680,00	02/05/2023 10:54:34	Fornecedor Desclassificado
IMPERIO SOLUCOES ADMINISTRATIVAS E PUBLICAS LTDA	23.106.667/0001-33	RS 1.670,00	02/05/2023 10:56:02	Fornecedor Inabilitado
IMPERIO EMPREENDIMENTOS LTDA	04.066.863/0001-33	RS 1.670,00	02/05/2023 10:56:17	Fornecedor Inabilitado
IMPERIO SOLUCOES ADMINISTRATIVAS E PUBLICAS LTDA	23.106.667/0001-33	RS 1.658,00	02/05/2023 10:56:19	Fornecedor Inabilitado
W C A L V E S M D O N A S C I M E N T O	40.896.767/0001-65	RS 1.657,60	02/05/2023 10:56:29	Fornecedor Desclassificado
IMPERIO SOLUCOES ADMINISTRATIVAS E PUBLICAS LTDA	23.106.667/0001-33	RS 1.657,50	02/05/2023 10:56:32	Fornecedor Inabilitado
W C A L V E S M D O N A S C I M E N T O	40.896.767/0001-65	RS 1.650,00	02/05/2023 11:01:03	Fornecedor Desclassificado
IMPERIO SOLUCOES ADMINISTRATIVAS E PUBLICAS LTDA	23.106.667/0001-33	RS 1.640,00	02/05/2023 11:01:14	Fornecedor Inabilitado
W C A L V E S M D O N A S C I M E N T O	40.896.767/0001-65	RS 1.639,50	02/05/2023 11:03:06	Fornecedor Desclassificado
IMPERIO SOLUCOES ADMINISTRATIVAS E PUBLICAS LTDA	23.106.667/0001-33	RS 1.620,00	02/05/2023 11:04:26	Fornecedor Inabilitado
W C A L V E S M D O N A S C I M E N T O	40.896.767/0001-65	RS 1.620,00	02/05/2023 11:03:06	Fornecedor Desclassificado
IMPERIO SOLUCOES ADMINISTRATIVAS E PUBLICAS LTDA	23.106.667/0001-33	RS 1.610,00	02/05/2023 11:03:14	Fornecedor Inabilitado
W C A L V E S M D O N A S C I M E N T O	40.896.767/0001-65	RS 1.618,00	02/05/2023 11:04:13	Fornecedor Desclassificado

**Mensagens do Item 48**

Usuário	Data/Hora	Mensagem
Sistema	02/05/2023 09:17:42	O ITEM 48 foi ordenado e classificado. Boa sorte!
Sistema	02/05/2023 10:53:17	O ITEM 48 está na fase competitiva e sua duração durará 10 (dez) minutos. Sr(s). Fornecedor(es), não havendo novos lances nos últimos 02 (dois) minutos da fase competitiva o ITEM 48 será encerrado automaticamente!
Sistema	02/05/2023 11:03:17	A etapa de envio de lances do ITEM 48 foi prorrogada automaticamente e será de 02 (dois) minutos. Boa sorte!

*[Handwritten signature]*

Mensagens do Item 48

Usuário	Data/Hora	Mensagem
Sistema	02/05/2023 11:06:46	A prorrogação automática do ITEM 48 está encerrada.
Sistema	02/05/2023 15:04:42	O ITEM 48 está em negociação e ficará aberto para lances pelo período de 10 minutos.
Sistema	02/05/2023 15:14:42	O tempo de negociação está encerrado.
Sistema	02/05/2023 15:15:02	O fornecedor W C ALVES M DO NASCIMENTO venceu o ITEM - 48 pelo valor de R\$1.618,00.
Sistema	22/05/2023 14:50:34	Empresa: T AMORIM COMERCIO E SERVICOS LTDA - 43604782000180. INABILITADA por descumprir as regras do Edital, conforme despacho. * A empresa apresentou o balanço de abertura referente ao exercício 2021 cujo o mesmo é válido para fins de licitação até o dia 30 de abril de 2023, portanto o balanço apresentado está vencido para a data de abertura do certame, declaro INABILITADA por descumprir o item 9.10.2 do edital. I
Sistema	22/05/2023 14:55:30	Empresa: IMPERIO SOLUCOES ADMINISTRATIVAS E PUBLICAS LTDA - 23106657000133. INABILITADA por descumprir as regras do Edital, conforme despacho. * A empresa apresentou apenas o balanço de 2021 que teve vigência até 30/04/2023, portanto o balanço apresentado está VENCIDO, exigência do item 9.10.2 do edital
Sistema	22/05/2023 14:58:14	Empresa: ELETRO WENDEL LTDA - 10401351000168. INABILITADA por descumprir as regras do Edital, conforme despacho. * Apresentou certidão de Falência VENCIDA para a data do certame, exigência do item 9.10.1 do edital. * Não apresentou os termos de abertura e encerramento do livro diário referente ao exercício 2022, apenas referente ao exercício 2021 cujo o mesmo está fora do prazo para a data de abertura do certame. I
Sistema	22/05/2023 15:47:30	Empresa: IMPERIO EMPREENDIMENTOS LTDA - 04966853000133. INABILITADA por descumprir as regras do Edital, conforme despacho. * A empresa apresentou apenas o balanço de 2021 que teve vigência até 30/04/2023, portanto o balanço apresentado está VENCIDO, exigência do item 9.10.2 do edital
Sistema	22/05/2023 17:38:24	Srs. licitantes, após a análise dos documentos inseridos na plataforma, hei por bem. HABILITAR o fornecedor W C ALVES M DO NASCIMENTO -40.896.767/0001-65, tendo em vista, que cumpriu os requisitos habilitatórios exigidos no instrumento convocatório.
Sistema	24/05/2023 09:03:06	Sr(s). fornecedor(es) está aberto o prazo de 30 minutos para intenção de recurso, se houver interesse em recorrer esse o momento para se manifestar.
Sistema	24/05/2023 09:33:09	Despacho: Pela ausência de manifestação de intenção de recurso, operou-se a decadência do direito de recorrer administrativamente, nos termos previsto no instrumento editalício.
Sistema	13/06/2023 14:41:43	Fornecedor: W C ALVES M DO NASCIMENTO, com lance no valor de R\$ 1.618,00, sua proposta FOI RECUSADA pelo motivo abaixo: Empresa não enviou a proposta final conforme solicitação do pregoeiro. I
Sistema	13/06/2023 14:41:43	O fornecedor PR COMERCIO E SERVIÇOS venceu o ITEM - 48 pelo valor de R\$1.699,50.
Sistema	14/06/2023 10:04:49	Srs. licitantes, após a análise dos documentos inseridos na plataforma, hei por bem. HABILITAR o fornecedor PR COMERCIO E SERVIÇOS -44.158.982/0001-10, tendo em vista, que cumpriu os requisitos habilitatórios exigidos no instrumento convocatório.
Sistema	14/06/2023 10:06:43	A disputa do ITEM 48 está encerrada. Despacho: .

BURITICUPU-MA  
 Proc. 0102001/2023  
 Fis. 3105  
 Rub. P

Classificação Final do Item 48

Posição	Licitante	CNPJ	Menor Oferta R\$
1º	PR COMERCIO E SERVIÇOS	44.158.982/0001-10	R\$ 1.699,50
2º	WEB TECNOLOGIA LTDA	47.400.801/0001-08	R\$ 1.700,00
3º	M B COELHO COMERCIO E SERVICOS LTDA	48.478.076/0001-53	R\$ 1.704,00
4º	REDNOV FERRAMENTAS LTDA.	45.769.285/0001-68	R\$ 2.156,00

Histórico de propostas, lances e mensagens

Propostas Inicias do Item 49

Fornecedor	CNPJ	Marca	Modelo	Proposta R\$	Situação	Motivo
T AMORIM COMERCIO E SERVICOS LTDA	43604782000180	VENTISOL	UNIDADE	R\$ 171,99	Classificada	-
ELETRO WENDEL LTDA	10401351000168	VENTISOL	VS50	R\$ 171,99	Classificada	-
PR COMERCIO E SERVIÇOS	4415898200011C	VENTISOL	PAREDE 50cm	R\$ 171,99	Classificada	-
IMPERIO EMPREENDIMENTOS LTDA	04966853000133	Ventisol	Ventisol	R\$ 171,99	Classificada	-
M B COELHO COMERCIO E SERVICOS LTDA	48478076000153	Ventisol	Premium 54	R\$ 170,00	Classificada	-
REDNOV FERRAMENTAS LTDA.	45769285000168	VENTISOL	VOP 50 NEW	R\$ 192,00	Classificada	-

Lances do Item 49

Fornecedor	CNPJ	Valor Lance R\$	Data/Hora	Tipo
REDNOV FERRAMENTAS LTDA.	45.769.285/0001-68	R\$ 192,00	02/05/2023 07:01:37	Classificado
T AMORIM COMERCIO E SERVICOS LTDA	43.604.782/0001-80	R\$ 171,99	26/04/2023 10:42:34	Fornecedor Inabilitado
ELETRO WENDEL LTDA	10.401.351/0001-68	R\$ 171,99	27/04/2023 18:20:34	Fornecedor Inabilitado
PR COMERCIO E SERVIÇOS	44.158.982/0001-10	R\$ 171,99	28/04/2023 12:55:27	Classificado
IMPERIO EMPREENDIMENTOS LTDA	04.966.869/0001-33	R\$ 171,99	01/05/2023 17:47:14	Fornecedor Inabilitado
PR COMERCIO E SERVIÇOS	44.158.982/0001-10	R\$ 171,49	02/05/2023 11:01:33	Intermediario
M B COELHO COMERCIO E SERVICOS LTDA	48.478.076/0001-53	R\$ 170,00	01/05/2023 23:42:14	Classificado
ELETRO WENDEL LTDA	10.401.351/0001-68	R\$ 169,60	02/05/2023 10:55:23	Fornecedor Inabilitado

P

Mensagens do Item 49

Usuário	Data/Hora	Mensagem
Sistema	02/05/2023 08:17:42	O ITEM 49 foi ordenado e classificado. Boa sorte!
Sistema	02/05/2023 10:53:17	O ITEM 49 está na fase competitiva e sua disputa durará 10 (dez) minutos. Si(s). Fornecedor(es), não havendo novos lances nos últimos 02 (dois) minutos da fase competitiva o ITEM 49 será encerrado automaticamente!
Sistema	02/05/2023 11:03:17	A etapa de envio de lances do ITEM 49 foi prorrogada automaticamente e será de 02 (dois) minutos. Boa sorte!
Sistema	02/05/2023 11:05:17	A prorrogação automática do ITEM 49 está encerrada.
Sistema	02/05/2023 15:04:42	O ITEM 49 está em negociação e ficará aberto para lances pelo período de 10 minutos.
Sistema	02/05/2023 15:14:42	O tempo de negociação está encerrado.
Sistema	02/05/2023 15:15:02	O fornecedor ELETRO WENDEL LTDA venceu o ITEM - 49 pelo valor de R\$169,00.
Sistema	22/05/2023 14:50:34	Empresa: T AMORIM COMERCIO E SERVICOS LTDA - 43604782000180, INABILITADA por descumprir as regras do Edital, conforme despacho: * A empresa apresentou o balanço de abertura referente ao exercício 2021 cujo o mesmo é válido para fins de licitação até o dia 30 de abril de 2023, portanto o balanço apresentado está vencido para a data de abertura do certame, declaro INABILITADA por descumprir o item 9.10.2 do edital. !
Sistema	22/05/2023 14:58:14	Empresa: ELETRO WENDEL LTDA - 10401351000168, INABILITADA por descumprir as regras do Edital, conforme despacho: * Apresentou certidão de Fátência VENCIDA para a data do certame, exigência do item 9.10.1 do edital. * Não apresentou os termos de abertura e encerramento do livro diário referente ao exercício 2022, apenas referente ao exercício 2021 cujo o mesmo está fora do prazo para a data de abertura do certame. !
Sistema	22/05/2023 14:58:16	O fornecedor M B COELHO COMERCIO E SERVICOS LTDA venceu o ITEM - 49 pelo valor de R\$170,00.
Sistema	22/05/2023 15:47:30	Empresa: IMPERIO EMPREENDIMENTOS LTDA - 04966853000133, INABILITADA por descumprir as regras do Edital, conforme despacho: * A empresa apresentou apenas o balanço de 2021 que teve vigência até 30/04/2023, portanto o balanço apresentado está VENCIDO, exigência do item 9.10.2 do edital!
Sistema	22/05/2023 17:38:02	Srs. licitantes, após a análise dos documentos inseridos na plataforma, foi possível HABILITAR o fornecedor M B COELHO COMERCIO E SERVICOS LTDA -48.478.076/0001-53, tendo em vista que cumpre os requisitos habilitatórios exigidos no instrumento convocatório.
Sistema	24/05/2023 09:03:06	Sr(s). fornecedor(es) está aberto o prazo de 30 minutos para intenção de recurso, se houver interesse em recorrer esse o momento para se manifesta.
Sistema	24/05/2023 09:33:09	Despacho: Pela ausência de manifestação de intenção de recurso, operou-se a decadência do direito de recorrer administrativamente, nos termos previsto no instrumento editalício
Sistema	14/08/2023 10:06:43	A disputa do ITEM 49 está encerrada. Despacho: .

Classificação Final do Item 49

Posição	Licitante	CNPJ	Melhor Oferta R\$
1º	M B COELHO COMERCIO E SERVICOS LTDA	48.478.076.0001-53	R\$ 170,00
2º	PR COMERCIO E SERVIÇOS	14.158.982.0001-10	R\$ 171,45
3º	REDNOV FERRAMENTAS LTDA.	45.769.285.0001-68	R\$ 192,00

Histórico de propostas, lances e mensagens

Propostas Inicias do Item 50

Fornecedor	CNPJ	Marca	Modelo	Proposta R\$	Situação	Motivo
2704 T AMORIM COMERCIO E SERVICOS LTDA	43604782000180	VENTISOL	UNIDADE	R\$ 220,64	Classificada	-
58137 ELETRO WENDEL LTDA	10401351000168	VENTISOL	VS50C	R\$ 220,64	Classificada	-
14624 PR COMERCIO E SERVIÇOS	44158982000110	VENTISOL	PAREDE 60cm	R\$ 220,64	Classificada	-
94307 SERRANA DISTRIBUIDORA LTDA	30313649000123	VENTISOL	V. PAREDE	R\$ 220,64	Classificada	-
5903 IMPERIO EMPREENDIMENTOS LTDA	04966853000133	Ventisol	Ventisol	R\$ 220,64	Classificada	-
11352 M B COELHO COMERCIO E SERVICOS LTDA	48478076000153	Ventisol	Premium 107	R\$ 220,00	Classificada	-
8032 REDNOV FERRAMENTAS LTDA.	45769285000168	VENTISOL	VOP 60 NEV	R\$ 220,64	Classificada	-

Lances do Item 50

Fornecedor	CNPJ	Valor Lance R\$	Data/Hora	Tipo
T AMORIM COMERCIO E SERVICOS LTDA	43.604.782.0001-80	R\$ 220,64	26/04/2023 10:42:32	Fornecedor Inabilitado
ELETRO WENDEL LTDA	40.401.351.0001-68	R\$ 220,64	27/04/2023 16:20:34	Fornecedor Inabilitado
PR COMERCIO E SERVIÇOS	44.158.982/0001-10	R\$ 220,64	28/04/2023 12:55:27	Classificado
SERRANA DISTRIBUIDORA LTDA	30.313.649/0001-23	R\$ 220,64	28/04/2023 15:53:20	Classificado
IMPERIO EMPREENDIMENTOS LTDA	04.966.853/0001-33	R\$ 220,64	04/05/2023 17:42:14	Fornecedor Inabilitado
REDNOV FERRAMENTAS LTDA.	45.769.285/0001-68	R\$ 220,64	02/05/2023 07:01:37	Classificado
M B COELHO COMERCIO E SERVICOS LTDA	48.478.076/0001-53	R\$ 220,00	01/05/2023 23:42:14	Classificado

P

Lances do Item 50

Fornecedor	CNPJ	Valor Lance R\$	Data/Hora	Tipo
ELETRO WENDEL LTDA	40.404.354/0001-68	R\$ 216,00	02/05/2023 10:55:48	Fornecedor Inabilitado
SERRANA DISTRIBUIDORA LTDA	30.313.649/0001-23	RS 215,00	02/05/2023 10:55:47	Manual
PR COMERCIO E SERVIÇOS	44.158.982/0001-10	RS 214,50	02/05/2023 11:01:29	Manual
SERRANA DISTRIBUIDORA LTDA	30.313.649/0001-23	RS 213,00	02/05/2023 11:01:34	Manual
M B COELHO COMERCIO E SERVICOS LTDA	48.478.076/0001-53	RS 212,00	02/05/2023 11:05:03	Manual
PR COMERCIO E SERVIÇOS	44.158.982/0001-10	RS 211,50	02/05/2023 11:05:52	Manual
SERRANA DISTRIBUIDORA LTDA	30.313.649/0001-23	RS 210,00	02/05/2023 11:06:34	Manual
PR COMERCIO E SERVIÇOS	44.158.982/0001-10	RS 209,50	02/05/2023 11:06:49	Manual
SERRANA DISTRIBUIDORA LTDA	30.313.649/0001-23	RS 208,00	02/05/2023 11:08:17	Manual
PR COMERCIO E SERVIÇOS	44.158.982/0001-10	RS 207,50	02/05/2023 11:08:43	Manual
SERRANA DISTRIBUIDORA LTDA	30.313.649/0001-23	RS 206,00	02/05/2023 11:09:32	Manual
PR COMERCIO E SERVIÇOS	44.158.982/0001-10	RS 205,50	02/05/2023 11:09:53	Manual
SERRANA DISTRIBUIDORA LTDA	30.313.649/0001-23	RS 204,00	02/05/2023 11:10:18	Manual
PR COMERCIO E SERVIÇOS	44.158.982/0001-10	RS 203,50	02/05/2023 11:10:50	Manual
SERRANA DISTRIBUIDORA LTDA	30.313.649/0001-23	RS 202,00	02/05/2023 11:11:47	Manual
PR COMERCIO E SERVIÇOS	44.158.982/0001-10	RS 201,50	02/05/2023 11:12:13	Manual
SERRANA DISTRIBUIDORA LTDA	30.313.649/0001-23	RS 200,00	02/05/2023 11:12:25	Manual
PR COMERCIO E SERVIÇOS	44.158.982/0001-10	RS 199,50	02/05/2023 11:12:44	Manual
M B COELHO COMERCIO E SERVICOS LTDA	48.478.076/0001-53	RS 199,00	02/05/2023 11:13:18	Manual
PR COMERCIO E SERVIÇOS	44.158.982/0001-10	RS 198,50	02/05/2023 11:13:28	Manual
M B COELHO COMERCIO E SERVICOS LTDA	48.478.076/0001-53	RS 198,00	02/05/2023 11:14:05	Manual
PR COMERCIO E SERVIÇOS	44.158.982/0001-10	RS 197,50	02/05/2023 11:14:22	Manual
M B COELHO COMERCIO E SERVICOS LTDA	48.478.076/0001-53	RS 197,00	02/05/2023 11:15:25	Manual
PR COMERCIO E SERVIÇOS	44.158.982/0001-10	RS 196,50	02/05/2023 11:16:24	Manual

Mensagens do Item 50

Usuário	Data/Hora	Mensagem
Sistema	02/05/2023 09:17:42	O ITEM 50 foi ordenado e classificado. Boa sorte!
Sistema	02/05/2023 10:53:17	O ITEM 50 está na fase competitiva e sua disputa durará 10 (dez) minutos. Sr(s), Fornecedor(es), não havendo novos lances nos últimos 02 (dois) minutos da fase competitiva o ITEM 50 será encerrado automaticamente!
Sistema	02/05/2023 11:03:17	A etapa de envio de lances do ITEM 50 foi prorrogada automaticamente e será de 02 (dois) minutos. Boa sorte!
Sistema	02/05/2023 11:18:26	A prorrogação automática do ITEM 50 está encerrada.
Sistema	02/05/2023 15:04:42	O ITEM 50 está em negociação e ficará aberto para lances pelo período de 10 minutos.
Sistema	02/05/2023 15:14:42	O tempo de negociação está encerrado.
Sistema	02/05/2023 15:15:02	O fornecedor PR COMERCIO E SERVIÇOS venceu o ITEM - 50 pelo valor de R\$196,50.
Sistema	22/05/2023 14:50:34	Empresa: T AMORIM COMERCIO E SERVICOS LTDA - 43604782000180, INABILITADA por descumprir as regras do Edital, conforme despacho. * A empresa apresentou o balanço de abertura referente ao exercício 2021 cujo o mesmo é válido para fins de licitação até o dia 30 de abril de 2023, portanto o balanço apresentado está vencido para a data de abertura do certame, declaro INABILITADA por descumprir o item 9.10.2 do edital. !
Sistema	22/05/2023 14:58:14	Empresa: ELETRO WENDEL LTDA - 10401351000168, INABILITADA por descumprir as regras do Edital, conforme despacho. * Apresentou certidão de Falência VENCIDA para a data do certame, exigência do item 9.10.1 do edital. * Não apresentou os termos de abertura e encerramento do livro diário referente ao exercício 2022, apenas referente ao exercício 2021 cujo o mesmo está fora do prazo para a data de abertura do certame. !
Sistema	22/05/2023 15:47:30	Empresa: IMPERIO EMPREENDIMENTOS LTDA - 04966853000133, INABILITADA por descumprir as regras do Edital, conforme despacho. * A empresa apresentou apenas o balanço de 2021 que teve vigência até 30/04/2023, portanto o balanço apresentado está VENCIDO, exigência do item 9.10.2 do edital!
Sistema	22/05/2023 17:38:32	Srs. licitantes, após a análise dos documentos inseridos na plataforma, hei por bem HABILITAR o fornecedor PR COMERCIO E SERVIÇOS-44.158.982/0001-10, tendo em vista, que cumpriu os requisitos habilitatórios exigidos no instrumento convocatório.
Sistema	24/05/2023 08:03:06	Sr(s), fornecedor(es) está aberto o prazo de 30 minutos para interposição de recurso, se houver interesse em recorrer, esse o momento para se manifestar.
Sistema	24/05/2023 08:33:09	Despacho: Pela ausência de manifestação de intenção de recurso, operou-se a decadência do direito de recorrer administrativamente nos termos previsto no instrumento editalício.
Sistema	14/06/2023 10:06:43	A disputa do ITEM 50 está encerrada. Despacho: .

Classificação Final do Item 50

Posição	Licitante	CNPJ	Melhor Oferta
1º	PR COMERCIO E SERVIÇOS	44.158.982.0001-10	R\$ 1.365,92
2º	M B COELHO COMERCIO E SERVICOS LTDA	48.478.076.0001-53	R\$ 1.364,00
3º	SERRANA DISTRIBUIDORA LTDA	33.313.649.0001-23	R\$ 200,00
4º	REDNOV FERRAMENTAS LTDA.	45.769.285.0001-68	R\$ 220,64

Histórico de propostas, lances e mensagens

Propostas Iniciais do Item 51

ID	Fornecedor	CNPJ	Marca	Modelo	Proposta R\$	Situação	Motivo
90952	T AMORIM COMERCIO E SERVICOS LTDA	43604782000180	PLANO A MOVEIS	UNIDADE	R\$ 1.365,92	Classificada	--
48781	ELETRO WENDEL LTDA	10401351000168	ARTE MOVEIS	ATR18	R\$ 1.365,92	Classificada	--
70546	FERNANDA P SOUSA LTDA	17211614000115	METALURGICA PONTUAL	ARMARIO DE AÇO P/ 50 PASTAS	R\$ 1.229,24	Classificada	--
13559	LRF DISTRIBUIDORA LTDA	49464926000127	DIMOVESC	ARMARIO P/ PASTAAZ	R\$ 1.365,92	Classificada	--
30066	IMPERIO EMPREENDIMENTOS LTDA	04966853000133	Modelo Móveis	Modelo Móveis	R\$ 1.365,92	Classificada	--
30840	METTA EMPREENDIMENTOS LTDA	47057688000100	I9 MOVEIS E IND	EM AÇO PARA 50 PASTAS	R\$ 1.250,00	Classificada	--
40801	V R COSTA	21111336000100	PROPRIA	ARO-15	R\$ 1.365,00	Classificada	--
18834	M B COELHO COMERCIO E SERVICOS LTDA	48478076000153	Modelo Moveis	ARE-50 C/P	R\$ 1.364,00	Classificada	--

Lances do Item 51

Fornecedor	CNPJ	Valor Lance R\$	Data/Hora	Tipo
T AMORIM COMERCIO E SERVICOS LTDA	43.604.782/0001-80	R\$ 1.366,92	26/04/2023 10:43:24	Fornecedor Inabilitado
ELETRO WENDEL LTDA	10.401.351/0001-68	R\$ 1.366,92	27/04/2023 16:20:34	Fornecedor Inabilitado
LRF DISTRIBUIDORA LTDA	49.464.926/0001-27	R\$ 1.365,92	29/04/2023 08:52:15	Classificado
IMPERIO EMPREENDIMENTOS LTDA	04.966.853/0001-33	R\$ 1.366,92	04/05/2023 17:12:44	Fornecedor Inabilitado
V R COSTA	21.111.336/0001-00	R\$ 1.365,00	01/05/2023 20:38:50	Classificado
M B COELHO COMERCIO E SERVICOS LTDA	48.478.076/0001-53	R\$ 1.364,00	01/05/2023 23:42:14	Classificado
V R COSTA	21.111.336/0001-00	R\$ 1.360,00	02/05/2023 10:57:36	Intermediario
LRF DISTRIBUIDORA LTDA	49.464.926/0001-27	R\$ 1.297,53	02/05/2023 10:53:19	Intermediario
METTA EMPREENDIMENTOS LTDA	47.057.688/0001-00	R\$ 1.250,00	01/05/2023 18:58:03	Classificado
ELETRO WENDEL LTDA	10.401.351/0001-68	R\$ 1.349,00	02/05/2023 10:56:04	Fornecedor Inabilitado
FERNANDA P SOUSA LTDA	17.211.614/0001-16	R\$ 1.000,00	26/04/2023 16:49:02	Fornecedor Inabilitado
METTA EMPREENDIMENTOS LTDA	47.057.688/0001-00	R\$ 1.200,00	02/05/2023 10:54:15	Manual
FERNANDA P SOUSA LTDA	17.211.614/0001-16	R\$ 1.100,00	02/05/2023 10:55:43	Fornecedor Inabilitado
METTA EMPREENDIMENTOS LTDA	47.057.688/0001-00	R\$ 1.150,00	02/05/2023 10:57:03	Manual
FERNANDA P SOUSA LTDA	17.211.614/0001-16	R\$ 1.140,00	02/05/2023 10:57:23	Fornecedor Inabilitado
METTA EMPREENDIMENTOS LTDA	47.057.688/0001-00	R\$ 1.100,00	02/05/2023 10:57:55	Manual
T AMORIM COMERCIO E SERVICOS LTDA	43.604.782/0001-80	R\$ 1.000,00	02/05/2023 10:58:06	Fornecedor Inabilitado
FERNANDA P SOUSA LTDA	17.211.614/0001-16	R\$ 1.000,00	02/05/2023 10:58:06	Fornecedor Inabilitado
METTA EMPREENDIMENTOS LTDA	47.057.688/0001-00	R\$ 980,00	02/05/2023 10:58:16	Manual

Mensagens do Item 51

Usuário	Data/Hora	Mensagem
Sistema	02/05/2023 09:18:13	O ITEM 51 foi ordenado e classificado. Boa sorte!
Sistema	02/05/2023 10:53:17	O ITEM 51 está na fase competitiva e sua disputa durará 10 (dez) minutos. Sr(s), Fornecedor(ões), não havendo novos lances nos últimos 02 (dois) minutos da fase competitiva o ITEM 51 será encerrado automaticamente!
Sistema	02/05/2023 11:03:17	Como não houve lances nos últimos 02 (dois) minutos da fase competitiva o ITEM 51 foi encerrado SEM a prorrogação automática.
Sistema	02/05/2023 15:04:42	O ITEM 51 está em negociação e ficará aberto para lances pelo período de 10 minutos.
Sistema	02/05/2023 15:14:42	O tempo de negociação está encerrado.



BURITIGUPE-MA  
 Proc. 010.200/2023  
 Fis. 3159  
 Rub. 0

Mensagens do Item 51

Usuário	Data/Hora	Mensagem
Sistema	02/05/2023 15:15:02	O fornecedor METTA EMPREENDIMENTOS LTDA venceu o ITEM - 51 pelo valor de R\$980,00.
Sistema	22/05/2023 14:50:57	Empresa: T AMORIM COMERCIO E SERVICOS LTDA - 4360478200180, INABILITADA por descumprir as regras do Edital, conforme despacho: • A empresa apresentou o balanço de abertura referente ao exercício 2021 cujo o mesmo é válido para fins de licitação até o dia 30 de abril de 2023, portanto o balanço apresentado está vencido para a data de abertura do certame, declaro INABILITADA por descumprir o item 9.10.2 do edital.!
Sistema	22/05/2023 14:53:05	Empresa: FERNANDA P SOUSA LTDA - 17211614000115, INABILITADA por descumprir as regras do Edital, conforme despacho: • Não é optante pelo simples nacional e não apresentou o balanço patrimonial completo no formato ECD/SPED, conforme exigido no item 9.10.6 do edital. • Apresentou somente o recibo de escrituração FISCAL do SPED, ao invés de apresentar o recibo de escrituração CONTÁBIL do SPED. • A empresa apresentou apenas o balanço de 2021 que teve vigência até 30/04/2023, portanto o balanço apresentado está VENCIDO, exigência do item 9.10.2 do edital!
Sistema	22/05/2023 14:58:14	Empresa: ELETRO WENDEL LTDA - 10401351000168, INABILITADA por descumprir as regras do Edital, conforme despacho: • Apresentou certidão de Falência VENCIDA para a data do certame, exigência do item 9.10.1 do edital. • Não apresentou os termos de abertura e encerramento do livro diário referente ao exercício 2022, apenas referente ao exercício 2021 cujo o mesmo está fora do prazo para a data de abertura do certame.!
Sistema	22/05/2023 14:59:02	Empresa: V R COSTA - 21111336000100, INABILITADA por descumprir as regras do Edital, conforme despacho: • Não apresentou a Prova de cadastro de contribuinte estadual, descumprindo a exigência do item 9.9.5 do edital.!
Sistema	22/05/2023 15:47:50	Empresa: IMPERIO EMPREENDIMENTOS LTDA - 04966853000133, INABILITADA por descumprir as regras do Edital, conforme despacho: • A empresa apresentou apenas o balanço de 2021 que teve vigência até 30/04/2023, portanto o balanço apresentado está VENCIDO, exigência do item 9.10.2 do edital!
Sistema	22/05/2023 16:56:10	O fornecedor: V R COSTA - 21111336000100, foi HABILITADO, conforme despacho: Empresa cumpriu com todos os itens do edital!
Sistema	22/05/2023 17:37:47	Srs. licitantes, após a análise dos documentos inseridos na plataforma, hei por bem, HABILITAR o fornecedor METTA EMPREENDIMENTOS LTDA -47.057.688/0001-00, tendo em vista, que cumpriu os requisitos habilitatórios exigidos no instrumento convocatório.
Sistema	24/05/2023 09:03:06	Sr(s), fornecedor(es) está aberto o prazo de 30 minutos para intenção de recurso, se houver interesse em recorrer esse o momento para se manifestar.
Sistema	24/05/2023 09:33:09	Despacho: Pela ausência de manifestação de intenção de recurso, operou-se a decadência do direito de recorrer administrativamente, nos termos previstos no instrumento editalício.
Sistema	14/06/2023 10:06:43	A disputa do ITEM 51 está encerrada. Despacho: .

Classificação Final do Item 51

Posição	Licitante	CNPJ	Melhor Oferta R\$
1º	METTA EMPREENDIMENTOS LTDA	47.057.688/0001-00	R\$ 980,00
2º	LRF DISTRIBUIDORA LTDA	49.464.926/0301-27	R\$ 1.297,53
3º	V R COSTA	21.111.336/0001-00	R\$ 1.360,00
4º	M B COELHO COMERCIO E SERVICOS LTDA	48.478.076/0001-53	R\$ 1.364,00

Histórico de propostas, lances e mensagens

Propostas Iniciais do Item 52

ID	Fornecedor	CNPJ	Marca	Modelo	Proposta R\$	Situação	Motivo
91705	T AMORIM COMERCIO E SERVICOS LTDA	4360478200180	MODELO MOVEIS	UNIDADE	R\$ 936,90	Classificada	--
65134	ELETRO WENDEL LTDA	10401351000168	ARTE MOVEIS	ATR16	R\$ 936,90	Classificada	--
87559	SERRANA DISTRIBUIDORA LTDA	30313649000123	NO3RF	ARM 02 PIAS	R\$ 936,90	Classificada	--
49677	FERNANDA P SOUSA LTDA	17211614000115	METALURGICA PONTUAL	ARMARIO DE AÇO 04 PRATELEIRAS	R\$ 843,21	Classificada	--
3156	LRF DISTRIBUIDORA LTDA	49464926030127	AMAPÁ	ARMARIO 90	R\$ 936,90	Classificada	--
3021	IMPERIO EMPREENDIMENTOS LTDA	04966853000133	Modelo Móveis	Modelo Móveis	R\$ 936,90	Classificada	--
32652	METTA EMPREENDIMENTOS LTDA	47057688000100	I9 MOVEIS E IND	EM AÇO COM PRATELEIRAS	R\$ 900,00	Classificada	--
63882	V R COSTA	21111336000100	PROPRIA	ARM-05	R\$ 936,90	Classificada	--
43551	M B COELHO COMERCIO E SERVICOS LTDA	48478076000153	Só Aço	PA 5455	R\$ 935,90	Classificada	--
62566	W C ALVES M DO NASCIMENTO	40896787000165	SO AÇO	ARMARIO AÇO	R\$ 936,90	Classificada	--

Lances do Item 52

Fornecedor	CNPJ	Valor Lance R\$	Data/Hora	Tipo
T AMORIM COMERCIO E SERVICOS LTDA	43.604.782/0001-80	R\$ 936,90	26/04/2023 10:42:34	Fornecedor Inabilitado
ELETRO WENDEL LTDA	10.401.351/0001-68	R\$ 936,90	27/04/2023 16:20:34	Fornecedor Inabilitado
SERRANA DISTRIBUIDORA LTDA	30.313.649/0001-23	R\$ 936,90	28/04/2023 15:53:20	Classificado
LRF DISTRIBUIDORA LTDA	49.464.926/0301-27	R\$ 936,90	29/04/2023 08:52:15	Classificado
IMPERIO EMPREENDIMENTOS LTDA	04.966.853/0001-33	R\$ 936,90	04/05/2023 17:42:44	Fornecedor Inabilitado
W C ALVES M DO NASCIMENTO	40.896.787/0001-65	R\$ 936,90	02/05/2023 07:21:44	Fornecedor Desclassificado
V R COSTA	21.111.336/0001-00	R\$ 936,00	01/05/2023 20:38:50	Classificado
M B COELHO COMERCIO E SERVICOS LTDA	48.478.076/0001-53	R\$ 935,00	01/05/2023 23:42:14	Classificado
METTA EMPREENDIMENTOS LTDA	47.057.688/0001-00	R\$ 900,00	01/05/2023 18:58:03	Classificado

Lances do Item 52

Fornecedor	CNPJ	Valor Lance R\$	Data/Hora	Tipo
ELETRO WENDEL LTDA	49.404.364/0001-66	R\$ 899,99	02/05/2023 10:06:29	Fornecedor Inabilitado
LRF DISTRIBUIDORA LTDA	49.464.826/0001-27	R\$ 890,06	02/05/2023 10:53:18	Intermediario
V R COSTA	27.111.336/0001-00	R\$ 890,00	02/05/2023 10:58:08	Intermediario
FERNANDA P SOUSA LTDA	47.244.614/0001-16	R\$ 843,24	02/05/2023 11:48:02	Fornecedor Inabilitado
METTA EMPREENDIMENTOS LTDA	47.057.688/0001-50	R\$ 840,00	02/05/2023 10:54:49	Manual
W C ALVES M DO NASCIMENTO	40.806.767/0001-66	R\$ 839,99	02/05/2023 10:06:24	Fornecedor Desclassificado
FERNANDA P SOUSA LTDA	47.244.614/0001-16	R\$ 839,00	02/05/2023 10:55:68	Fornecedor Inabilitado
T AMORIM COMERCIO E SERVICOS LTDA	43.604.762/0001-89	R\$ 837,50	02/05/2023 10:58:26	Fornecedor Inabilitado
W C ALVES M DO NASCIMENTO	40.806.767/0001-66	R\$ 837,00	02/05/2023 10:06:66	Fornecedor Desclassificado
FERNANDA P SOUSA LTDA	47.244.614/0001-16	R\$ 836,90	02/05/2023 10:59:23	Fornecedor Inabilitado
W C ALVES M DO NASCIMENTO	40.806.767/0001-66	R\$ 830,99	02/05/2023 10:06:24	Fornecedor Desclassificado
FERNANDA P SOUSA LTDA	47.244.614/0001-16	R\$ 829,00	02/05/2023 10:09:03	Fornecedor Inabilitado
W C ALVES M DO NASCIMENTO	40.806.767/0001-66	R\$ 826,90	02/05/2023 11:00:04	Fornecedor Desclassificado
FERNANDA P SOUSA LTDA	47.244.614/0001-16	R\$ 824,00	02/05/2023 11:00:56	Fornecedor Inabilitado
W C ALVES M DO NASCIMENTO	40.806.767/0001-66	R\$ 823,00	02/05/2023 11:01:16	Fornecedor Desclassificado
FERNANDA P SOUSA LTDA	47.244.614/0001-16	R\$ 822,00	02/05/2023 11:02:04	Fornecedor Inabilitado
W C ALVES M DO NASCIMENTO	40.806.767/0001-66	R\$ 820,99	02/05/2023 11:03:14	Fornecedor Desclassificado
FERNANDA P SOUSA LTDA	47.244.614/0001-16	R\$ 810,00	02/05/2023 11:03:46	Fornecedor Inabilitado
W C ALVES M DO NASCIMENTO	40.806.767/0001-66	R\$ 810,50	02/05/2023 11:04:10	Fornecedor Desclassificado

Mensagens do Item 52

Usuário	Data/Hora	Mensagem
Sistema	02/05/2023 09:16:13	O ITEM 52 foi ordenado e classificado. Boa sorte!
Sistema	02/05/2023 10:53:17	O ITEM 52 está na fase competitiva e sua disputa durará 10 (dez) minutos. Sr(s). Fornecedor(es), não havendo novos lances nos últimos 02 (dois) minutos da fase competitiva o ITEM 52 será encerrado automaticamente!
Sistema	02/05/2023 11:03:17	A etapa de envio de lances do ITEM 52 foi prorrogada automaticamente e será de 02 (dois) minutos. Boa sorte!
Sistema	02/05/2023 11:08:51	A prorrogação automática do ITEM 52 está encerrada.
Sistema	02/05/2023 15:04:42	O ITEM 52 está em negociação e ficará aberto para lances pelo período de 10 minutos.
Sistema	02/05/2023 15:14:42	O tempo de negociação está encerrado.
Sistema	02/05/2023 15:15:02	O fornecedor W C ALVES M DO NASCIMENTO venceu o ITEM - 52 pelo valor de R\$818,50.
Sistema	22/05/2023 14:50:57	Empresa: T AMORIM COMERCIO E SERVICOS LTDA - 43604782000180, INABILITADA por descumprir as regras do Edital, conforme despacho: • A empresa apresentou o balanço de abertura referente ao exercício 2021 cujo o mesmo é válido para fins de licitação até o dia 30 de abril de 2023, portanto o balanço apresentado está vencido para a data de abertura do certame, declaro INABILITADA por descumprir o item 9.10.2 do edital. I
Sistema	22/05/2023 14:53:05	Empresa: FERNANDA P SOUSA LTDA - 17211614000116, INABILITADA por descumprir as regras do Edital, conforme despacho: • Não é optante pelo simples nacional e não apresentou o balanço patrimonial completo no formato ECD/SPED, conforme exigido no item 9.10.6 do edital. • Apresentou somente o recibo de escrituração FISCAL do SPED, ao invés de apresentar o recibo de escrituração CONTÁBIL do SPED. • A empresa apresentou apenas o balanço de 2021 que teve vigência até 30/04/2023, portanto o balanço apresentado está VENCIDO, exigência do item 9.10.2 do edital. I
Sistema	22/05/2023 14:58:14	Empresa: ELETRO WENDEL LTDA - 10401351000168, INABILITADA por descumprir as regras do Edital, conforme despacho: • Apresentou certidão de Falência VENCIDA para a data do certame, exigência do item 9.10.1 do edital. • Não apresentou os termos de abertura e encerramento do livro diário referente ao exercício 2022, apenas referente ao exercício 2021 cujo o mesmo está fora do prazo para a data de abertura do certame. I
Sistema	22/05/2023 14:59:02	Empresa: V R COSTA - 21111336000100, INABILITADA por descumprir as regras do Edital, conforme despacho: • Não apresentou a Prova de cadastro de contribuinte estadual, descumprindo a exigência do item 9.9.5 do edital. I
Sistema	22/05/2023 15:47:50	Empresa: IMPERIO EMPREENDIMENTOS LTDA - 04966853000133, INABILITADA por descumprir as regras do Edital, conforme despacho: • A empresa apresentou apenas o balanço de 2021 que teve vigência até 30/04/2023, portanto o balanço apresentado está VENCIDO, exigência do item 9.10.2 do edital. I
Sistema	22/05/2023 16:58:10	O fornecedor: V R COSTA - 21111336000100, foi HABILITADO, conforme despacho: Empresa cumpriu com todos os itens do edital. I
Sistema	22/05/2023 17:38:24	Srs. licitantes, após a análise dos documentos inseridos na plataforma, hei por bem, HABILITAR o fornecedor W C ALVES M DO NASCIMENTO - 40.806.767/0001-66, tendo em vista, que cumpriu os requisitos dos habilitadores exigidos no instrumento convocatório.
Sistema	24/05/2023 09:03:06	Sr(s), fornecedor(es) está aberto o prazo de 30 minutos para intenção de recurso, se houver interesse em recorrer nesse o momento para se manifestar.
Sistema	24/05/2023 09:33:09	Despacho: Pela ausência de manifestação de intenção de recurso, apuro-se a decadência do direito de recorrer administrativamente, nos termos previsto no instrumento convocatório.
Sistema	13/06/2023 14:41:43	Fornecedor: W C ALVES M DO NASCIMENTO, com lance no valor de R\$ 818,50 sua proposta FOI RECUSADA pelo motivo abaixo: Empresa não enviou a proposta final conforme solicitação do pregoeiro. I

10

Mensagens do Item 52

Usuário	Data/Hora	Mensagem
Sistema	13/06/2023 14:41:43	O fornecedor <b>METTA EMPREENDIMENTOS LTDA</b> venceu o ITEM - 52 pelo valor de R\$640,00.
Sistema	14/06/2023 10:04:29	Srs. licitantes, após a análise dos documentos inseridos na plataforma, hei por bem, <b>HABILITAR</b> o fornecedor <b>METTA EMPREENDIMENTOS LTDA -47.057.688/0001-00</b> , tendo em vista, que cumpriu os requisitos habilitatórios exigidos no instrumento convocatório.
Sistema	14/06/2023 10:06:43	A disputa do ITEM 52 está encerrada. Despacho: .

BURITIGURU-MA  
 Proc. 1102001/2023  
 Fls. 31/31  
 Rub. 75

Classificação Final do Item 52

Posição	Licitante	CNPJ	Melhor Oferta R\$
1º	METTA EMPREENDIMENTOS LTDA	47.057.688 0001-00	R\$ 840,00
2º	V R COSTA	21.111.336 0001-00	R\$ 800,00
3º	LRF DISTRIBUIDORA LTDA	19.464.926 0001-27	R\$ 800,00
4º	M B COELHO COMERCIO E SERVICOS LTDA	48.478.076 0001-53	R\$ 935,00
5º	SERRANA DISTRIBUIDORA LTDA	30.313.649 0001-23	R\$ 950,00

Histórico de propostas, lances e mensagens

Propostas Iniciais do Item 53

ID	Fornecedor	CNPJ	Marca	Modelo	Proposta R\$	Situação	Motivo
120	T AMORIM COMERCIO E SERVICOS LTDA	43804782000180	MODELO MOVEIS	UNIDADE	R\$ 1.497,60	Classificada	--
1661	ELETRO WENDEL LTDA	10401351000168	ARTE MOVEIS	ATR20	R\$ 1.497,60	Classificada	--
16226	SERRANA DISTRIBUIDORA LTDA	30313649000123	NOBRE	ARM 2 PTAS 06 PRAT	R\$ 1.497,60	Classificada	--
1597	FERNANDA P SOUSA LTDA	17211614000115	METAL URGICA PONTUAL	ARMARIO DE AÇO 06 PRATILHEIRAS	R\$ 1.347,84	Classificada	--
94001	LRF DISTRIBUIDORA LTDA	49464926000127	AMAPÁ	ARMARIO 120	R\$ 1.497,60	Classificada	--
18212	IMPERIO EMPREENDIMENTOS LTDA	04966853000133	Modelo Móveis	Modelo Móveis	R\$ 1.497,60	Classificada	--
76001	METTA EMPREENDIMENTOS LTDA	47057688000100	I9 MOVEIS E IND	PRATLEIRAS REFORÇADAS	R\$ 1.350,00	Classificada	--
11767	V R COSTA	21111336000100	PROPRIA	ARM-06	R\$ 1.497,00	Classificada	--
6729	M B COELHO COMERCIO E SERVICOS LTDA	48478076000153	Modelo Moveis	AAR-07	R\$ 1.496,00	Classificada	--

Lances do Item 53

Fornecedor	CNPJ	Valor Lance R\$	Data/Hora	Tipo
T AMORIM COMERCIO E SERVIÇOS LTDA	43.804.782/0001-80	R\$ 1.497,60	26/04/2023 10:43:24	Fornecedor Inabilitado
ELETRO WENDEL LTDA	10.401.351/0001-68	R\$ 1.497,60	27/04/2023 16:20:34	Fornecedor Inabilitado
SERRANA DISTRIBUIDORA LTDA	30.313.649/0001-23	R\$ 1.497,60	26/04/2023 15:53:20	Classificado
LRF DISTRIBUIDORA LTDA	19.464.926/0001-27	R\$ 1.497,60	29/04/2023 05:52:15	Classificado
IMPERIO EMPREENDIMENTOS LTDA	04.966.853/0001-33	R\$ 1.494,60	04/06/2023 17:12:14	Fornecedor Inabilitado
V R COSTA	21.111.336/0001-00	R\$ 1.497,00	01/05/2023 20:38:50	Classificado
M B COELHO COMERCIO E SERVICOS LTDA	48.478.076/0001-53	R\$ 1.496,00	01/05/2023 23:42:14	Classificado
LRF DISTRIBUIDORA LTDA	19.464.926/0001-27	R\$ 1.422,72	02/05/2023 10:53:18	Intermediario
ELETRO WENDEL LTDA	10.401.351/0001-68	R\$ 1.400,00	02/05/2023 10:57:09	Fornecedor Inabilitado
METTA EMPREENDIMENTOS LTDA	47.057.688/0001-00	R\$ 1.350,00	01/05/2023 16:58:03	Classificado
FERNANDA P SOUSA LTDA	17.211.614/0001-15	R\$ 1.347,84	26/04/2023 16:40:04	Fornecedor Inabilitado
METTA EMPREENDIMENTOS LTDA	47.057.688/0001-00	R\$ 1.300,00	02/05/2023 10:55:01	Manual
FERNANDA P SOUSA LTDA	17.211.614/0001-15	R\$ 1.299,00	02/05/2023 10:56:09	Fornecedor Inabilitado
V R COSTA	21.111.336/0001-00	R\$ 1.290,00	02/05/2023 10:58:56	Intermediario
METTA EMPREENDIMENTOS LTDA	47.057.688/0001-00	R\$ 1.280,00	02/05/2023 10:56:29	Manual
SERRANA DISTRIBUIDORA LTDA	30.313.649/0001-23	R\$ 1.279,00	02/05/2023 10:57:18	Manual
METTA EMPREENDIMENTOS LTDA	47.057.688/0001-00	R\$ 1.250,00	02/05/2023 10:57:30	Manual
FERNANDA P SOUSA LTDA	17.211.614/0001-15	R\$ 1.246,00	02/05/2023 10:57:16	Fornecedor Inabilitado
METTA EMPREENDIMENTOS LTDA	47.057.688/0001-00	R\$ 1.220,00	02/05/2023 10:58:08	Manual
FERNANDA P SOUSA LTDA	17.211.614/0001-15	R\$ 1.210,00	02/05/2023 10:58:36	Fornecedor Inabilitado

10

Lances do Item 53

Fornecedor	CNPJ	Valor Lance R\$	Data/Hora	Tipo
T AMORIM COMERCIO E SERVICOS LTDA	49.604.707/0001-96	R\$ 1.178,00	02/05/2023 10:58:46	Fornecedor Inabilitado
FERNANDA P SOUSA LTDA	17.211.614/0001-14	R\$ 1.218,00	02/05/2023 10:59:48	Fornecedor inabilitado
METTA EMPREENDIMENTOS LTDA	47.057.688/0001-00	R\$ 1.200,00	02/05/2023 10:59:34	Manual
FERNANDA P SOUSA LTDA	17.211.614/0001-14	R\$ 1.180,00	02/05/2023 11:00:02	Fornecedor inabilitado
METTA EMPREENDIMENTOS LTDA	47.057.688/0001-00	R\$ 1.195,00	02/05/2023 11:00:29	Manual
FERNANDA P SOUSA LTDA	17.211.614/0001-14	R\$ 1.191,00	02/05/2023 11:01:05	Fornecedor Inabilitado
METTA EMPREENDIMENTOS LTDA	47.057.688/0001-00	R\$ 1.190,00	02/05/2023 11:02:07	Manual
FERNANDA P SOUSA LTDA	17.211.614/0001-14	R\$ 1.180,00	02/05/2023 11:03:36	Fornecedor Inabilitado
METTA EMPREENDIMENTOS LTDA	47.057.688/0001-00	R\$ 1.180,00	02/05/2023 11:05:08	Manual
FERNANDA P SOUSA LTDA	17.211.614/0001-14	R\$ 1.170,00	02/05/2023 11:06:49	Fornecedor Inabilitado

Mensagens do Item 53

Usuário	Data/Hora	Mensagem
Sistema	02/05/2023 09:16:13	O ITEM 53 foi ordenado e classificado. Boa sorte!
Sistema	02/05/2023 10:53:17	O ITEM 53 esta na fase competitiva e sua disputa durará 10 (dez) minutos. Sr(s), Fornecedor(es), não havendo novos lances nos ultimos 02 (dois) minutos da fase competitiva o ITEM 53 sera encerrado automaticamente!
Sistema	02/05/2023 11:03:17	A etapa de envio de lances do ITEM 53 foi prorrogada automaticamente e sera de 02 (dois) minutos. Boa sorte!
Sistema	02/05/2023 11:08:42	A prorrogação automatica do ITEM 53 esta encerrada.
Sistema	02/05/2023 15:04:42	O ITEM 53 esta em negociação e ficara aberto para lances pelo período de 10 minutos.
Sistema	02/05/2023 15:14:42	O tempo de negociação está encerrado.
Sistema	02/05/2023 15:15:02	O fornecedor FERNANDA P SOUSA LTDA venceu o ITEM - 53 pelo valor de R\$1.179,00.
Sistema	22/05/2023 14:50:58	Empresa: T AMORIM COMERCIO E SERVICOS LTDA - 43604702000180, INABILITADA por descumprir as regras do Edital, conforme despacho: "A empresa apresentou o balanço de abertura referente ao exercício 2021 cujo o mesmo é válido para fins de licitação até o dia 30 de abril de 2023, portanto o balanço apresentado está vencido para a data de abertura do certame, declaro INABILITADA por descumprir o item 9.10.2 do edital.!"
Sistema	22/05/2023 14:53:05	Empresa: FERNANDA P SOUSA LTDA - 17211614000115, INABILITADA por descumprir as regras do Edital, conforme despacho: "Não é optante pelo simples nacional e não apresentou o balanço patrimonial completo no formato ECO/SPED, conforme exigido no item 9.10.6 do edital. " Apresentou somente o recibo de escrituração FISCAL do SPED, ao invés de apresentar o recibo de escrituração CONTÁBIL do SPED. " A empresa apresentou apenas o balanço de 2021 que teve vigência até 30/04/2023, portanto o balanço apresentado está VENCIDO, exigência do item 9.10.2 do edital!"
Sistema	22/05/2023 14:53:07	O fornecedor METTA EMPREENDIMENTOS LTDA venceu o ITEM - 53 pelo valor de R\$1.180,00.
Sistema	22/05/2023 14:58:15	Empresa: ELETRO WENDEL LTDA - 10401351000168, INABILITADA por descumprir as regras do Edital, conforme despacho: "Apresentou certidão de Falência VENCIDA para a data do certame, exigência do item 9.10.1 do edital. " Não apresentou os termos de abertura e encerramento do livro diário referente ao exercício 2022, apenas referente ao exercício 2021 cujo o mesmo está fora do prazo para a data de abertura do certame.!"
Sistema	22/05/2023 14:59:02	Empresa: V R COSTA - 21111336000100, INABILITADA por descumprir as regras do Edital, conforme despacho: " Não apresentou a Prova de cadastro de contribuinte estadual, descumprindo a exigência do item 9.9.5 do edital.!"
Sistema	22/05/2023 15:47:50	Empresa: IMPERIO EMPREENDIMENTOS LTDA - 04966853000133, INABILITADA por descumprir as regras do Edital, conforme despacho: " A empresa apresentou apenas o balanço de 2021 que teve vigência até 30/04/2023, portanto o balanço apresentado está VENCIDO, exigência do item 9.10.2 do edital!"
Sistema	22/05/2023 16:56:10	O fornecedor: V R COSTA - 21111336000100, foi HABILITADO, conforme despacho: Empresa cumpriu com todos os itens do edital!
Sistema	22/05/2023 17:37:47	Srs. licitantes, após a análise dos documentos inseridos na plataforma, hei por bem, HABILITAR o fornecedor METTA EMPREENDIMENTOS LTDA -47.057.688/0001-00, tendo em vista, que cumpriu os requisitos habilitatórios exigidos no instrumento convocatório.
Sistema	24/05/2023 09:03:06	Sr(s), fornecedor(es) está aberto o prazo de 30 minutos para intenção de recurso, se houver interesse em recorrer nesse o momento para se manifestar.
Sistema	24/05/2023 09:33:09	Despacho: Pela ausência de manifestação de intenção de recurso, operou-se a decadência do direito de recorrer administrativamente, nos termos previsto no instrumento editalício.
Sistema	14/06/2023 10:06:43	A disputa do ITEM 53 está encerrada. Despacho: .

Classificação Final do Item 53

Posição	Licitante	CNPJ	Melhor Oferta R\$
1º	METTA EMPREENDIMENTOS LTDA	47.057.688/0001-00	R\$ 1.180,00
2º	SERRANA DISTRIBUIDORA LTDA	30.313.649/0001-23	R\$ 1.279,00
3º	V R COSTA	21.111.336/0001-00	R\$ 1.290,00
4º	LRF DISTRIBUIDORA LTDA	49.464.926/0001-27	R\$ 1.422,00
5º	M B COELHO COMERCIO E SERVICOS LTDA	48.478.076/0001-53	R\$ 1.496,00

**Propostas Iniciais do Item 54**

ID	Fornecedor	CNPJ	Marca	Modelo	Proposta R\$	Situação	Motivo
78413	T AMORIM COMERCIO E SERVICOS LTDA	43604762000780	PLANO A MOVEIS	UNIDADE	R\$ 857,85	Classificada	--
65474	SERRANA DISTRIBUIDORA LTDA	30313649000123	NOBRE	ARM 02 PTAS	R\$ 857,85	Classificada	--
51477	FERNANDA P SOUSA LTDA	17211614000115	METALURGICA PONTUAL	ARMARIO DE AÇO	R\$ 772,07	Classificada	--
20833	IMPERIO EMPREENDIMENTOS LTDA	04966853000133	Mocelo Móveis	Mocelo Móveis	R\$ 857,85	Classificada	--
27246	METTA EMPREENDIMENTOS LTDA	47057688000100	19 MOVEIS E IND	SUPERFICIAL FOSFATIADO	R\$ 750,00	Classificada	--
87138	V R COSIA	21111336000100	PHOPIRIA	ARM-08	R\$ 857,00	Classificada	--
74000	M B COELHO COMERCIO E SERVICOS LTDA	48478676000153	Sá Aço	PA 5430	R\$ 850,00	Classificada	--

**Lances do Item 54**

Fornecedor	CNPJ	Valor Lance R\$	Data/Hora	Tipo
T AMORIM COMERCIO E SERVICOS LTDA	43.604.782/0001-80	R\$ 857,85	28/04/2023 10:43:24	Fornecedor Inabilitado
SERRANA DISTRIBUIDORA LTDA	30.313.649/0001-23	R\$ 857,85	28/04/2023 15:53:20	Classificado
IMPERIO EMPREENDIMENTOS LTDA	04.966.853/0001-33	R\$ 857,85	01/05/2023 17:12:14	Fornecedor Inabilitado
V R COSTA	21.111.336/0001-00	R\$ 857,00	01/05/2023 20:58:50	Classificado
M B COELHO COMERCIO E SERVICOS LTDA	48.478.076/0001-53	R\$ 856,00	01/05/2023 23:42:14	Classificado
T AMORIM COMERCIO E SERVICOS LTDA	43.604.782/0001-80	R\$ 850,00	02/05/2023 10:58:58	Fornecedor Inabilitado
FERNANDA P SOUSA LTDA	17.211.614/0001-15	R\$ 773,07	28/04/2023 16:40:07	Fornecedor Inabilitado
METTA EMPREENDIMENTOS LTDA	47.057.688/0001-00	R\$ 750,00	01/05/2023 16:58:03	Classificado
FERNANDA P SOUSA LTDA	17.211.614/0001-15	R\$ 740,00	02/05/2023 10:56:30	Fornecedor Inabilitado
SERRANA DISTRIBUIDORA LTDA	30.313.649/0001-23	R\$ 748,00	02/05/2023 10:57:09	Manual
V R COSTA	21.111.336/0001-00	R\$ 740,00	02/05/2023 11:00:17	Intermediario
METTA EMPREENDIMENTOS LTDA	47.057.688/0001-00	R\$ 700,00	02/05/2023 10:57:11	Manual
FERNANDA P SOUSA LTDA	17.211.614/0001-15	R\$ 690,00	02/05/2023 10:58:47	Fornecedor Inabilitado
METTA EMPREENDIMENTOS LTDA	47.057.688/0001-00	R\$ 650,00	02/05/2023 10:59:46	Manual

**Mensagens do Item 54**

Usuário	Data/Hora	Mensagem
Sistema	02/05/2023 09:18:13	O ITEM 54 foi ordenado e classificado. Boa sorte!
Sistema	02/05/2023 10:53:17	O ITEM 54 esta na fase competitiva e sua disputa durará 10 (dez) minutos. Sr(s). Fornecedor(es), não havendo novos lances nos ultimos 02 (dois) minutos da fase competitiva o ITEM 54 sera encerrado automaticamente!
Sistema	02/05/2023 11:03:17	Como não houve lances nos ultimos 02 (dois) minutos da fase competitiva o ITEM 54 foi encerrado SEM a prorrogação automática.
Sistema	02/05/2023 15:04:42	O ITEM 54 está em negociação e ficará aberto para lances pelo período de 10 minutos.
Sistema	02/05/2023 15:14:42	O tempo de negociação está encerrado.
Sistema	02/05/2023 15:15:02	O fornecedor <b>METTA EMPREENDIMENTOS LTDA</b> venceu o ITEM - 54 pelo valor de <b>R\$650,00</b> .
Sistema	22/05/2023 14:50:58	Empresa: <b>T AMORIM COMERCIO E SERVICOS LTDA - 43604782000180, INABILITADA</b> por descumprir as regras do Edital, conforme despacho: • A empresa apresentou o balanço de abertura referente ao exercício 2021 cujo o mesmo é válido para fins de licitação até o dia 30 de abril de 2023, portanto o balanço apresentado está vencido para a data de abertura do certame, declaro INABILITADA por descumprir o item 9.10.2 do edital.!
Sistema	22/05/2023 14:53:05	Empresa: <b>FERNANDA P SOUSA LTDA - 17211614000115, INABILITADA</b> por descumprir as regras do Edital, conforme despacho: • Não é optante pelo simples nacional e não apresentou o balanço patrimonial completo no formato ECD/SPED, conforme exigido no item 9.10.6 do edital. • Apresentou somente o recibo de escrituração FISCAL do SPED, ao invés de apresentar o recibo de escrituração CONTÁBIL do SPED. • A empresa apresentou apenas o balanço de 2021 que teve vigência até 30/04/2023, portanto o balanço apresentado está VENCIDO, exigência do item 9.10.2 do edital!
Sistema	22/05/2023 14:59:02	Empresa: <b>V R COSTA - 21111336000100, INABILITADA</b> por descumprir as regras do Edital, conforme despacho: • Não apresentou a Prova do cadastro do contribuinte estadual, descumprindo a exigência do item 9.9.5 do edital.!
Sistema	22/05/2023 15:47:50	Empresa: <b>IMPERIO EMPREENDIMENTOS LTDA - 04966853000133, INABILITADA</b> por descumprir as regras do Edital, conforme despacho: • A empresa apresentou apenas o balanço de 2021 que teve vigência até 30/04/2023, portanto o balanço apresentado está VENCIDO, exigência do item 9.10.2 do edital!
Sistema	22/05/2023 16:56:10	O fornecedor: <b>V R COSTA - 21111336000100, foi HABILITADO</b> , conforme despacho: Empresa cumpriu com todos os itens do edital!
Sistema	22/05/2023 17:37:47	Srs. licitantes, após a análise dos documentos inseridos na plataforma, hei por bem, <b>HABILITAR</b> o fornecedor <b>METTA EMPREENDIMENTOS LTDA - 47.057.688/0001-00</b> , tendo em vista, que cumpriu os requisitos habilitatórios exigidos no instrumento convocatório.
Sistema	24/05/2023 09:03:06	Sr(s), fornecedor(es) está aberto o prazo de 30 minutos para intenção de recurso, se houver interesse em recorrer esse o momento para se manifestar.
Sistema	24/05/2023 09:33:09	Despacho: Pela ausência de manifestação de intenção de recurso, operou-se a decadência do direito de recorrer administrativamente, nos termos previsto no instrumento editalício

*P*

Mensagens do Item 54

Usuário	Data/Hora	Mensagem
Sistema	14/06/2023 10:06:43	A disputa do ITEM 54 está encerrada. Despacho: .

BURITICUPI-MA  
 Proc. 110.099/2023  
 Fis. 2774  
 Rub. 10

Classificação Final do Item 54

Posição	Licitante	CNPJ	Melhor Oferta R\$
1º	METTA EMPREENDIMENTOS LTDA	47.057.688/0001-00	R\$ 650,00
2º	V R COSTA	21.111.336/0001-00	R\$ 740,00
3º	SERRANA DISTRIBUIDORA LTDA	33.313.649/0001-23	R\$ 746,00
4º	M B COELHO COMERCIO E SERVICOS LTDA	48.478.076/0001-53	R\$ 856,00

Histórico de propostas, lances e mensagens

Propostas Iniciais do Item 55

ID	Fornecedor	CNPJ	Marca	Modelo	Proposta R\$	Situação	Motivo
25216	T AMORIM COMERCIO E SERVICOS LTDA	43604782000180	MODELO MOVEIS	UNIDADE	R\$ 858,67	Classificada	--
12762	SERRANA DISTRIBUIDORA LTDA	30313649000123	NOBRE	ARQ 4 GAV	R\$ 858,85	Classificada	--
35652	FERNANDA P SOUSA LTDA	17211614000115	METALURGICA PONTUAL	ARQUIVO	R\$ 772,80	Classificada	--
51279	IMPERIO EMPREENDIMENTOS LTDA	04966853000133	Modelo Móveis	Modelo Moveis	R\$ 858,67	Classificada	--
46897	METTA EMPREENDIMENTOS LTDA	47057688000100	I9 MOVEIS E IND	EM AÇO GAVETEIROS	R\$ 840,00	Classificada	--
4308	V R COSTA	21111336000100	PHOPRIA	ARQ-04	R\$ 858,00	Classificada	--
86362	M B COELHO COMERCIO E SERVICOS LTDA	48478076000153	Só Aço	PA 8089	R\$ 857,00	Classificada	--

Lances do Item 55

Fornecedor	CNPJ	Valor Lance R\$	Data/Hora	Tipo
SERRANA DISTRIBUIDORA LTDA	30.313.649/0001-23	R\$ 859,85	28/04/2023 15:53:20	Classificado
T AMORIM COMERCIO E SERVICOS LTDA	43.604.782/0001-80	R\$ 858,67	26/04/2023 10:43:24	Fornecedor Inabilitado
IMPERIO EMPREENDIMENTOS LTDA	04.966.853/0001-33	R\$ 858,67	04/06/2023 17:42:44	Fornecedor Inabilitado
V R COSTA	21.111.336/0001-00	R\$ 859,00	01/05/2023 20:38:50	Classificado
M B COELHO COMERCIO E SERVICOS LTDA	48.478.076/0001-53	R\$ 857,00	01/05/2023 23:42:14	Classificado
METTA EMPREENDIMENTOS LTDA	47.057.688/0001-00	R\$ 840,00	01/05/2023 15:58:03	Classificado
SERRANA DISTRIBUIDORA LTDA	30.313.649/0001-23	R\$ 820,00	02/05/2023 10:56:53	Intermediario
T AMORIM COMERCIO E SERVICOS LTDA	43.604.782/0001-80	R\$ 840,00	02/06/2023 10:59:08	Fornecedor Inabilitado
FERNANDA P SOUSA LTDA	17.211.614/0001-15	R\$ 772,80	28/04/2023 16:49:07	Fornecedor Inabilitado
METTA EMPREENDIMENTOS LTDA	47.057.688/0001-00	R\$ 770,00	02/05/2023 10:55:20	Manual
FERNANDA P SOUSA LTDA	17.211.614/0001-15	R\$ 769,00	02/06/2023 10:56:47	Fornecedor Inabilitado
METTA EMPREENDIMENTOS LTDA	47.057.688/0001-00	R\$ 750,00	02/05/2023 11:00:55	Manual
FERNANDA P SOUSA LTDA	17.211.614/0001-15	R\$ 749,00	02/06/2023 11:01:20	Fornecedor Inabilitado
V R COSTA	21.111.336/0001-00	R\$ 749,00	02/05/2023 11:01:58	Manual
FERNANDA P SOUSA LTDA	17.211.614/0001-15	R\$ 747,00	02/06/2023 11:02:23	Fornecedor Inabilitado
V R COSTA	21.111.336/0001-00	R\$ 745,00	02/05/2023 11:03:44	Manual
FERNANDA P SOUSA LTDA	17.211.614/0001-15	R\$ 744,00	02/06/2023 11:04:00	Fornecedor Inabilitado
V R COSTA	21.111.336/0001-00	R\$ 740,00	02/05/2023 11:04:59	Manual
FERNANDA P SOUSA LTDA	17.211.614/0001-15	R\$ 739,00	02/06/2023 11:05:52	Fornecedor Inabilitado
V R COSTA	21.111.336/0001-00	R\$ 735,00	02/05/2023 11:06:05	Manual

Mensagens do Item 55

Usuário	Data/Hora	Mensagem
Sistema	02/05/2023 09:18:13	O ITEM 55 foi ordenado e classificado. Boa sorte!
Sistema	02/05/2023 10:53:17	O ITEM 55 está na fase competitiva e sua disputa durará 10 (dez) minutos. Sr(s), Fornecedor(es), não havendo novos lances nos últimos 02 (dois) minutos da fase competitiva o ITEM 55 será encerrado automaticamente!

Mensagens do Item 55

Usuário	Data/Hora	Mensagem
Sistema	02/05/2023 11:03:17	A etapa de envio de lances do ITEM 55 foi prorrogada automaticamente e será de 02 (dois) minutos. Boa sorte!
Sistema	02/05/2023 11:08:05	A prorrogação automática do ITEM 55 esta encerrada.
Sistema	02/05/2023 15:04:42	O ITEM 55 esta em negociação e ficará aberto para lances pelo período de 10 minutos.
Sistema	02/05/2023 15:14:42	O tempo de negociação está encerrado.
Sistema	02/05/2023 15:15:02	O fornecedor V R COSTA venceu o ITEM - 55 pelo valor de R\$735,00.
Sistema	22/05/2023 14:50:58	Empresa: T AMORIM COMERCIO E SERVICOS LTDA - 43604782000160, INABILITADA por descumprir as regras do Edital, conforme despacho: * A empresa apresentou o balanço de abertura referente ao exercício 2021 cujo o mesmo é válido para fins de licitação até o dia 30 de abril de 2023, portanto o balanço apresentado está vencido para a data de abertura do certame, declaro INABILITADA por descumprir o item 9.10.2 do edital.!
Sistema	22/05/2023 14:53:06	Empresa: FERNANDA P SOUSA LTDA - 17211614000115, INABILITADA por descumprir as regras do Edital, conforme despacho: * Não é optante pelo simples nacional e não apresentou o balanço patrimonial completo no formato ECD/SPED, conforme exigido no item 9.10.6 do edital. * Apresentou somente o recibo de escrituração FISCAL do SPED, ao invés de apresentar o recibo de escrituração CONTÁBIL do SPED. * A empresa apresentou apenas o balanço de 2021 que teve vigência até 30/04/2023, portanto o balanço apresentado está VENCIDO, exigência do item 9.10.2 do edital!
Sistema	22/05/2023 14:59:03	Empresa: V R COSTA - 21111336000100, INABILITADA por descumprir as regras do Edital, conforme despacho: * Não apresentou a Prova de cadastro de contribuinte estadual, descumprindo a exigência do item 9.9.5 do edital.!
Sistema	22/05/2023 14:59:33	O fornecedor METTA EMPREENDIMENTOS LTDA venceu o ITEM - 55 pelo valor de R\$750,00.
Sistema	22/05/2023 15:47:50	Empresa: IMPERIO EMPREENDIMENTOS LTDA - 04966853000133, INABILITADA por descumprir as regras do Edital, conforme despacho: * A empresa apresentou apenas o balanço de 2021 que teve vigência até 30/04/2023, portanto o balanço apresentado está VENCIDO, exigência do item 9.10.2 do edital!
Sistema	22/05/2023 13:56:10	O fornecedor: V R COSTA - 21111336000100, foi HABILITADO, conforme despacho: Empresa cumpriu com todos os itens do edital!
Sistema	22/05/2023 18:56:11	O fornecedor V R COSTA venceu o ITEM - 55 pelo valor de R\$735,00.
Sistema	22/05/2023 17:38:39	Srs. licitantes, após a análise dos documentos insendos na plataforma, foi por bem, HABILITAR o fornecedor V R COSTA-21.111.336/0001-00, tendo em vista, que cumpriu os requisitos habilitatórios exigidos no instrumento convocatório.
Sistema	24/05/2023 09:03:06	Sr(s), fornecedor(es) está aberto o prazo de 30 minutos para intenção de recurso, se houver interesse em recorrer esse o momento para se manifestar.
Sistema	24/05/2023 09:33:09	Despacho: Pela ausência de manifestação de intenção de recurso, operou-se a decadência do direito de recorrer administrativamente nos termos previsto no instrumento editalício.
Sistema	14/06/2023 10:06:43	A disputa do ITEM 55 está encerrada. Despacho: .

Classificação Final do Item 55

Posição	Licitante	CNPJ	Melhor Oferta R\$
1º	V R COSTA	21.111.336/0001-00	RS 735,00
2º	METTA EMPREENDIMENTOS LTDA	47.057.688/0001-00	RS 750,00
3º	SERRANA DISTRIBUIDORA LTDA	30.313.649/0001-25	RS 820,00
4º	M B COELHO COMERCIO E SERVICOS LTDA	48.478.076/0001-53	RS 857,00

Histórico de propostas, lances e mensagens

Propostas Iniciais do Item 56

ID	Fornecedor	CNPJ	Marca	Modelo	Proposta R\$	Situação	Motivo
14203	T AMORIM COMERCIO E SERVICOS LTDA	43604782000160	MULTILASER	UNIDADE	RS 782,29	Classificada	--
77935	ELETRO WENDEL LTDA	10401351000168	RAVUZA	RV150	RS 782,29	Classificada	--
16901	K.C.R.S. COMERCIO EQUIPAMENTOS EIRELI - EPP	21971041000103	LIDER	BE20	RS 5.742,00	Classificada	--
66388	LRF DISTRIBUIDORA LTDA	49464926000127	VELMY	110CH	RS 782,29	Classificada	--
49425	IMPERIO EMPREENDIMENTOS LTDA	04966853000133	Balmac	Balmac	RS 782,29	Classificada	--
11940	REDNOV FERRAMENTAS LTDA.	45769285000168	BALMAK	BK 50	RS 1.665,00	Classificada	--

Lances do Item 56

Fornecedor	CNPJ	Valor Lance R\$	Data/Hora	Tipo
K.C.R.S. COMERCIO EQUIPAMENTOS EIRELI - EPP	21.971.041/0001-03	RS 5.742,00	28-04-2023-16:43:42	Fornecedor Desclassificado
REDNOV FERRAMENTAS LTDA.	45.769.285/0001-68	RS 1.665,00	02-05-2023-07:04:37	Fornecedor Desclassificado
K.C.R.S. COMERCIO EQUIPAMENTOS EIRELI - EPP	21.971.041/0001-03	RS 1.665,00	02-05-2023-19:54:39	Fornecedor Desclassificado
T AMORIM COMERCIO E SERVICOS LTDA	43.604.782/0001-60	RS 782,29	26-04-2023-13:43:24	Fornecedor Inabilitado
ELETRO WENDEL LTDA	10.401.351/0001-68	RS 782,29	27-04-2023-16:20:24	Fornecedor Inabilitado
LRF DISTRIBUIDORA LTDA	49.464.926/0001-27	RS 782,29	20-04-2023-08:52:16	Fornecedor Desclassificado

*(Handwritten mark)*

Lances do Item 56

Fornecedor	CNPJ	Valor Lance R\$	Data/Hora	
IMPERIO EMPREENDIMENTOS LTDA	04.666.663/0001-22	R\$ 787,29	04-06-2023 11:12:44	Fornecedor Inabilitado
LRF DISTRIBUIDORA LTDA	49.464.926/0001-27	R\$ 781,63	02-06-2023 10:43:49	Fornecedor Desclassificado
ELETRO WENDEL LTDA	10.401.361/0001-68	R\$ 779,00	02-06-2023 10:53:50	Fornecedor Inabilitado
LRF DISTRIBUIDORA LTDA	49.464.926/0001-27	R\$ 759,40	02-06-2023 10:58:04	Fornecedor Desclassificado
T AMORIM COMERCIO E SERVICOS LTDA	43.604.782/0001-66	R\$ 758,50	02-06-2023 10:59:50	Fornecedor Inabilitado
LRF DISTRIBUIDORA LTDA	49.464.926/0001-27	R\$ 767,76	02-06-2023 11:50:04	Fornecedor Desclassificado

Mensagens do Item 56

Usuário	Data/Hora	Mensagem
Sistema	02/05/2023 09:18:13	O ITEM 56 foi ordenado e classificado. Boa sorte!
Sistema	02/05/2023 10:53:17	O ITEM 56 está na fase competitiva e sua disputa durará 10 (dez) minutos. Sr(s). Fornecedor(es), não havendo novos lances nos últimos 02 (dois) minutos da fase competitiva o ITEM 56 será encerrado automaticamente!
Sistema	02/05/2023 11:03:17	Como não houve lances nos últimos 02 (dois) minutos da fase competitiva o ITEM 56 foi encerrado SEM a prorrogação automática.
Sistema	02/05/2023 15:04:42	O ITEM 56 está em negociação e ficará aberto para lances pelo período de 10 minutos.
Sistema	02/05/2023 15:14:42	O tempo de negociação está encerrado.
Sistema	02/05/2023 15:15:02	O fornecedor LRF DISTRIBUIDORA LTDA venceu o ITEM - 56 pelo valor de R\$767,76.
Sistema	22/05/2023 14:50:58	Empresa: T AMORIM COMERCIO E SERVICOS LTDA - 43604782000166, INABILITADA por descumprir as regras do Edital, conforme despacho: "A empresa apresentou o balanço de abertura referente ao exercício 2021 cujo o mesmo é válido para fins de licitação até o dia 30 de abril de 2023, portanto o balanço apresentado está vencido para a data de abertura do certame, declare INABILITADA por descumprir o item 9.10.2 do edital. !
Sistema	22/05/2023 14:58:15	Empresa: ELETRO WENDEL LTDA - 10401351300168, INABILITADA por descumprir as regras do Edital, conforme despacho: "Apresentou certidão de Falência VENCIDA para a data do certame, exigência do item 9.10.1 do edital. - Não apresentou os termos de abertura e encerramento do livro diário referente ao exercício 2022, apenas referente ao exercício 2021 cujo o mesmo está fora do prazo para a data de abertura do certame. !
Sistema	22/05/2023 15:47:50	Empresa: IMPERIO EMPREENDIMENTOS LTDA - 04966853000133, INABILITADA por descumprir as regras do Edital, conforme despacho: "A empresa apresentou apenas o balanço de 2021 que teve vigência até 30/04/2023, portanto o balanço apresentado está VENCIDO, exigência do item 9.10.2 do edital!
Sistema	22/05/2023 17:38:10	Srs. licitantes, após a análise dos documentos inseridos na plataforma, hei por bem. HABILITAR o fornecedor LRF DISTRIBUIDORA LTDA -49.464.926/0001-27, tendo em vista, que cumpriu os requisitos habilitatórios exigidos no instrumento convocatório.
Sistema	24/05/2023 09:03:06	Sr(s), fornecedor(os) está aberto o prazo de 30 minutos para intenção de recurso, se houver interesse em recorrer esse o momento para se manifestar.
Sistema	24/05/2023 09:07:04	O fornecedor K.C.R.S. COMERCIO EQUIPAMENTOS EIRELI - EPP manifestou intenção de recurso pelo seguinte motivo: A EMPRESA LRF DISTRIBUIDORA LTDA OFERTOU PARA A BALANÇA MARCA WELMY MODELO 110CH E A MESMA NÃO ATENDE AO EDITAL POIS SE TRATA DE UMA BALANÇA MECANICA O EDITAL REQUER BALANÇA DIGITAL PORTANTO QUALIDADE INFERIOR
Sistema	24/05/2023 09:33:09	Srs. Licitantes, está encerrado o prazo para manifestação de intenção de recurso
Sistema	07/06/2023 15:36:56	Fornecedor: LRF DISTRIBUIDORA LTDA, com lance no valor de R\$ 767,76, sua proposta FOI RECUSADA pelo motivo abaixo: Decisão conforme recurso apresentado e aceito pelo pregoeiro e ordenador de despesas. !
Sistema	07/06/2023 15:36:57	O fornecedor K.C.R.S. COMERCIO EQUIPAMENTOS EIRELI - EPP venceu o ITEM - 56 pelo valor de R\$1.650,00.
Sistema	07/06/2023 17:28:42	Srs. licitantes, após a análise dos documentos inseridos na plataforma, hei por bem. HABILITAR o fornecedor K.C.R.S. COMERCIO EQUIPAMENTOS EIRELI - EPP -21.971.041/0001-03, tendo em vista, que cumpriu os requisitos habilitatórios exigidos no instrumento convocatório.
Fornecedor 16901	13/06/2023 15:06:32	Boa tarde, sr pregoeiro
Fornecedor 16901	13/06/2023 15:15:49	Quanto aos valores de ambos os itens, infelizmente não será possível chegar ao valor estimado de 787,29 uma vez que o referencial se encontra muito abaixo do valor de mercado para ambos os itens
Sistema	13/06/2023 15:26:46	Fornecedor: K.C.R.S. COMERCIO EQUIPAMENTOS EIRELI - EPP, com lance no valor de R\$ 1.650,00, sua proposta FOI RECUSADA pelo motivo abaixo: Os valores ofertados estão acima do estimado em edital.!
Sistema	13/06/2023 15:26:46	O fornecedor REDNOV FERRAMENTAS LTDA, venceu o ITEM - 56 pelo valor de R\$1.665,00.
Sistema	13/06/2023 15:30:57	Fornecedor: REDNOV FERRAMENTAS LTDA, com lance no valor de R\$ 1.665,00, sua proposta FOI RECUSADA pelo motivo abaixo: Os valores ofertados estão acima do estimado em edital. !
Sistema	13/06/2023 15:30:57	Despacho: Torna público para conhecimento dos interessados, que foi declarado FRACASSADO o andamento ITEM 56, por ausência de licitantes classificados na licitação.
Sistema	13/06/2023 15:30:57	O ITEM 56 foi fracassado pelo seguinte motivo: Os valores ofertados estão acima do estimado em edital. .

Recursos do Item 56

Fornecedor	CNPJ	Data/Hora	Declaração	Decisão	Tipo
K.C.R.S. COMERCIO EQUIPAMENTOS EIRELI - EPP	21971041000103	24/05/2023 09:07:04	A EMPRESA LRF DISTRIBUIDORA LTDA OFERTOU PARA A BALANÇA MARCA WELMY MODELO 110CH E A MESMA NÃO ATENDE AO EDITAL POIS SE TRATA DE UMA BALANÇA MECANICA O EDITAL REQUER BALANÇA DIGITAL PORTANTO QUALIDADE INFERIOR		Conhecido

Histórico de propostas, lances e mensagens

*[Handwritten signature]*



Propostas Inicias do Item 57

ID	Fornecedor	CNPJ	Marca	Modelo	Proposta R\$	Situação	Motivo
50685	T AMORIM COMERCIO E SERVICOS LTDA	43604782000180	ESMALETC	UNIDADE	RS 817.73	Classificada	--
17788	ELETRO WENDEL LTDA	10401351000168	ESMALTEC	EHC2	RS 817,73	Classificada	--
15105	BT COMERCIO INTELIGENTE LTDA	45329312000181	KARINA	Extreme / K-10-110v	RS 817,73	Classificada	--
98652	PR COMERCIO E SERVIÇOS	44158982000110	LIBELL	MASTER CGA 22CV	RS 817,73	Classificada	--
66721	LRF DISTRIBUIDORA LTDA	40464926000127	BEGEL	STILLE MASTER	RS 817,73	Classificada	--
70671	IMPERIO EMPREENDIMENTOS LTDA	04966853000133	Begel	Begel	RS 817,73	Classificada	--
53382	M B COELHO COMERCIO E SERVICOS LTDA	48478076000153	Esmaltec	ECC35B	RS 816,00	Classificada	--
9829	REDNOV FERRAMENTAS LTDA.	45769285000168	LIBELL	MASTER INOX	RS 817,73	Classificada	--
96564	W C ALVES M DO NASCIMENTO	40896767000165	ESMALTEC	BEBEJOJRO COLUNA	RS 817,73	Classificada	--

Lances do Item 57

Fornecedor	CNPJ	Valor Lance R\$	Data/Hora	Tipo
T AMORIM COMERCIO E SERVICOS LTDA	43.604.782/0001-80	RS 817,73	26/04/2023 10:43:24	Fornecedor Inabilitado
ELETRO WENDEL LTDA	10.401.351/0001-68	RS 817,73	27/04/2023 16:20:34	Fornecedor Inabilitado
BT COMERCIO INTELIGENTE LTDA	45.329.312/0001-81	RS 817,73	28/04/2023 11:13:42	Classificado
PR COMERCIO E SERVIÇOS	44.158.982/0001-10	RS 817,73	28/04/2023 12:55:27	Classificado
LRF DISTRIBUIDORA LTDA	49.464.926/0001-27	RS 817,73	29/04/2023 06:52:15	Classificado
IMPERIO EMPREENDIMENTOS LTDA	04.966.853/0001-33	RS 817,73	04/05/2023 17:42:44	Fornecedor Inabilitado
REDNOV FERRAMENTAS LTDA.	45.769.285/0001-68	RS 817,73	02/05/2023 07:01:37	Classificado
W C ALVES M DO NASCIMENTO	40.896.767/0001-65	RS 817,73	02/05/2023 07:21:47	Classificado
M B COELHO COMERCIO E SERVICOS LTDA	48.478.076/0001-53	RS 816,00	01/05/2023 23:42:14	Classificado
LRF DISTRIBUIDORA LTDA	49.464.926/0001-27	RS 815,35	02/05/2023 10:53:19	Manual
ELETRO WENDEL LTDA	10.401.351/0001-68	RS 815,00	02/05/2023 10:58:48	Fornecedor Inabilitado
REDNOV FERRAMENTAS LTDA.	45.769.285/0001-68	RS 814,85	02/05/2023 10:53:21	Manual
LRF DISTRIBUIDORA LTDA	49.464.926/0001-27	RS 814,15	02/05/2023 10:53:22	Manual
BT COMERCIO INTELIGENTE LTDA	45.329.312/0001-81	RS 813,65	02/05/2023 10:53:23	Manual
REDNOV FERRAMENTAS LTDA.	45.769.285/0001-68	RS 813,15	02/05/2023 10:53:26	Manual
BT COMERCIO INTELIGENTE LTDA	45.329.312/0001-81	RS 812,65	02/05/2023 10:53:28	Manual
LRF DISTRIBUIDORA LTDA	49.464.926/0001-27	RS 812,10	02/05/2023 10:53:31	Manual
BT COMERCIO INTELIGENTE LTDA	45.329.312/0001-81	RS 811,60	02/05/2023 10:53:32	Manual
REDNOV FERRAMENTAS LTDA.	45.769.285/0001-68	RS 811,10	02/05/2023 10:53:34	Manual
LRF DISTRIBUIDORA LTDA	49.464.926/0001-27	RS 810,53	02/05/2023 10:53:35	Manual
BT COMERCIO INTELIGENTE LTDA	45.329.312/0001-81	RS 810,03	02/05/2023 10:53:36	Manual
REDNOV FERRAMENTAS LTDA.	45.769.285/0001-68	RS 809,53	02/05/2023 10:53:38	Manual
LRF DISTRIBUIDORA LTDA	49.464.926/0001-27	RS 809,79	02/05/2023 10:53:40	Manual
REDNOV FERRAMENTAS LTDA.	45.769.285/0001-68	RS 809,29	02/05/2023 10:53:41	Manual
LRF DISTRIBUIDORA LTDA	49.464.926/0001-27	RS 807,49	02/05/2023 10:53:44	Manual
REDNOV FERRAMENTAS LTDA.	45.769.285/0001-68	RS 806,99	02/05/2023 10:53:45	Manual
BT COMERCIO INTELIGENTE LTDA	45.329.312/0001-81	RS 806,49	02/05/2023 10:53:47	Manual
LRF DISTRIBUIDORA LTDA	49.464.926/0001-27	RS 805,84	02/05/2023 10:53:48	Manual
BT COMERCIO INTELIGENTE LTDA	45.329.312/0001-81	RS 805,44	02/05/2023 10:53:51	Manual
LRF DISTRIBUIDORA LTDA	49.464.926/0001-27	RS 804,89	02/05/2023 10:53:53	Manual
BT COMERCIO INTELIGENTE LTDA	45.329.312/0001-81	RS 804,39	02/05/2023 10:53:55	Manual
REDNOV FERRAMENTAS LTDA.	45.769.285/0001-68	RS 803,89	02/05/2023 10:53:57	Manual
BT COMERCIO INTELIGENTE LTDA	45.329.312/0001-81	RS 803,39	02/05/2023 10:54:00	Manual
REDNOV FERRAMENTAS LTDA.	45.769.285/0001-68	RS 802,89	02/05/2023 10:54:01	Manual

P

Lances do Item 57

Fornecedor	CNPJ	Valor Lance R\$	Data/Hora	Tipo
BT COMERCIO INTELIGENTE LTDA	45.329.312/0001-81	R\$ 807,39	02/05/2023 10:54:04	Manual
REDNOV FERRAMENTAS LTDA.	45.769.285/0001-68	R\$ 801,89	02/05/2023 10:54:05	Manual
LRF DISTRIBUIDORA LTDA	49.464.926/0001-27	R\$ 800,89	02/05/2023 10:54:06	Manual
REDNOV FERRAMENTAS LTDA.	45.769.285/0001-68	R\$ 803,49	02/05/2023 10:54:08	Manual
LRF DISTRIBUIDORA LTDA	49.464.926/0001-27	R\$ 799,53	02/05/2023 10:54:11	Manual
REDNOV FERRAMENTAS LTDA.	45.769.285/0001-68	R\$ 793,03	02/05/2023 10:54:12	Manual
LRF DISTRIBUIDORA LTDA	49.464.926/0001-27	R\$ 788,21	02/05/2023 10:54:15	Manual
BT COMERCIO INTELIGENTE LTDA	45.329.312/0001-81	R\$ 787,71	02/05/2023 10:54:17	Manual
LRF DISTRIBUIDORA LTDA	49.464.926/0001-27	R\$ 797,11	02/05/2023 10:54:20	Manual
BT COMERCIO INTELIGENTE LTDA	45.329.312/0001-81	R\$ 795,61	02/05/2023 10:54:21	Manual
LRF DISTRIBUIDORA LTDA	49.464.926/0001-27	R\$ 795,95	02/05/2023 10:54:25	Manual
BT COMERCIO INTELIGENTE LTDA	45.329.312/0001-81	R\$ 795,45	02/05/2023 10:54:27	Manual
LRF DISTRIBUIDORA LTDA	49.464.926/0001-27	R\$ 794,89	02/05/2023 10:54:29	Manual
BT COMERCIO INTELIGENTE LTDA	45.329.312/0001-81	R\$ 794,39	02/05/2023 10:54:31	Manual
LRF DISTRIBUIDORA LTDA	49.464.926/0001-27	R\$ 793,58	02/05/2023 10:54:34	Manual
BT COMERCIO INTELIGENTE LTDA	45.329.312/0001-81	R\$ 793,08	02/05/2023 10:54:35	Manual
LRF DISTRIBUIDORA LTDA	49.464.926/0001-27	R\$ 792,30	02/05/2023 10:54:38	Manual
BT COMERCIO INTELIGENTE LTDA	45.329.312/0001-81	R\$ 791,80	02/05/2023 10:54:40	Manual
LRF DISTRIBUIDORA LTDA	49.464.926/0001-27	R\$ 790,96	02/05/2023 10:54:43	Manual
BT COMERCIO INTELIGENTE LTDA	45.329.312/0001-81	R\$ 790,46	02/05/2023 10:54:44	Manual
LRF DISTRIBUIDORA LTDA	49.464.926/0001-27	R\$ 789,60	02/05/2023 10:54:47	Manual
BT COMERCIO INTELIGENTE LTDA	45.329.312/0001-81	R\$ 789,30	02/05/2023 10:54:48	Manual
LRF DISTRIBUIDORA LTDA	49.464.926/0001-27	R\$ 788,46	02/05/2023 10:54:52	Manual
BT COMERCIO INTELIGENTE LTDA	45.329.312/0001-81	R\$ 787,96	02/05/2023 10:54:57	Manual
LRF DISTRIBUIDORA LTDA	49.464.926/0001-27	R\$ 787,20	02/05/2023 10:55:00	Manual
BT COMERCIO INTELIGENTE LTDA	45.329.312/0001-81	R\$ 786,70	02/05/2023 10:55:01	Manual
LRF DISTRIBUIDORA LTDA	49.464.926/0001-27	R\$ 786,04	02/05/2023 10:55:05	Manual
BT COMERCIO INTELIGENTE LTDA	45.329.312/0001-81	R\$ 785,54	02/05/2023 10:55:07	Manual
LRF DISTRIBUIDORA LTDA	49.464.926/0001-27	R\$ 784,64	02/05/2023 10:55:09	Manual
BT COMERCIO INTELIGENTE LTDA	45.329.312/0001-81	R\$ 784,11	02/05/2023 10:55:12	Manual
LRF DISTRIBUIDORA LTDA	49.464.926/0001-27	R\$ 783,17	02/05/2023 10:55:14	Manual
BT COMERCIO INTELIGENTE LTDA	45.329.312/0001-81	R\$ 782,67	02/05/2023 10:55:16	Manual
LRF DISTRIBUIDORA LTDA	49.464.926/0001-27	R\$ 782,15	02/05/2023 10:55:19	Manual
BT COMERCIO INTELIGENTE LTDA	45.329.312/0001-81	R\$ 781,65	02/05/2023 10:55:20	Manual
LRF DISTRIBUIDORA LTDA	49.464.926/0001-27	R\$ 780,76	02/05/2023 10:55:23	Manual
BT COMERCIO INTELIGENTE LTDA	45.329.312/0001-81	R\$ 780,26	02/05/2023 10:55:26	Manual
LRF DISTRIBUIDORA LTDA	49.464.926/0001-27	R\$ 779,43	02/05/2023 10:55:28	Manual
BT COMERCIO INTELIGENTE LTDA	45.329.312/0001-81	R\$ 779,93	02/05/2023 10:55:29	Manual
LRF DISTRIBUIDORA LTDA	49.464.926/0001-27	R\$ 778,26	02/05/2023 10:55:32	Manual
BT COMERCIO INTELIGENTE LTDA	45.329.312/0001-81	R\$ 777,76	02/05/2023 10:55:33	Manual
LRF DISTRIBUIDORA LTDA	49.464.926/0001-27	R\$ 777,11	02/05/2023 10:55:37	Manual
BT COMERCIO INTELIGENTE LTDA	45.329.312/0001-81	R\$ 776,61	02/05/2023 10:55:41	Manual
W C ALVES M DO NASCIMENTO	40.896.767/0001-65	R\$ 770,00	02/05/2023 10:55:44	Manual
BT COMERCIO INTELIGENTE LTDA	45.329.312/0001-81	R\$ 769,50	02/05/2023 10:55:47	Manual

*P*

Lances do Item 57

Fornecedor	CNPJ	Valor Lance R\$	Data/Hora	Tipo
W C ALVES M DO NASCIMENTO	40.896.767/0001-65	R\$ 760.00	02/05/2023 10:59:39	Manual
BT COMERCIO INTELIGENTE LTDA	45.329.312/0001-81	R\$ 759.50	02/05/2023 10:59:42	Manual
W C ALVES M DO NASCIMENTO	40.896.767/0001-65	R\$ 759.00	02/05/2023 10:59:56	Manual
BT COMERCIO INTELIGENTE LTDA	45.329.312/0001-81	R\$ 758.50	02/05/2023 10:59:59	Manual
W C ALVES M DO NASCIMENTO	40.896.767/0001-65	R\$ 758.00	02/05/2023 11:01:21	Manual
PR COMERCIO E SERVIÇOS	44.158.982/0001-10	R\$ 757.50	02/05/2023 11:01:24	Manual
BT COMERCIO INTELIGENTE LTDA	45.329.312/0001-81	R\$ 757.00	02/05/2023 11:01:29	Manual
PR COMERCIO E SERVIÇOS	44.158.982/0001-10	R\$ 756.50	02/05/2023 11:02:01	Manual
BT COMERCIO INTELIGENTE LTDA	45.329.312/0001-81	R\$ 756.00	02/05/2023 11:02:04	Manual
PR COMERCIO E SERVIÇOS	44.158.982/0001-10	R\$ 755.50	02/05/2023 11:02:05	Manual
BT COMERCIO INTELIGENTE LTDA	45.329.312/0001-81	R\$ 755.00	02/05/2023 11:02:09	Manual
PR COMERCIO E SERVIÇOS	44.158.982/0001-10	R\$ 754.50	02/05/2023 11:02:10	Manual
BT COMERCIO INTELIGENTE LTDA	45.329.312/0001-81	R\$ 754.00	02/05/2023 11:02:13	Manual
PR COMERCIO E SERVIÇOS	44.158.982/0001-10	R\$ 753.50	02/05/2023 11:02:19	Manual
BT COMERCIO INTELIGENTE LTDA	45.329.312/0001-81	R\$ 753.00	02/05/2023 11:02:22	Manual
PR COMERCIO E SERVIÇOS	44.158.982/0001-10	R\$ 752.50	02/05/2023 11:02:23	Manual
BT COMERCIO INTELIGENTE LTDA	45.329.312/0001-81	R\$ 752.00	02/05/2023 11:02:27	Manual
PR COMERCIO E SERVIÇOS	44.158.982/0001-10	R\$ 751.50	02/05/2023 11:02:32	Manual
BT COMERCIO INTELIGENTE LTDA	45.329.312/0001-81	R\$ 751.00	02/05/2023 11:02:36	Manual
PR COMERCIO E SERVIÇOS	44.158.982/0001-10	R\$ 750.50	02/05/2023 11:02:41	Intermediario
W C ALVES M DO NASCIMENTO	40.896.767/0001-65	R\$ 750.00	02/05/2023 11:02:40	Manual
BT COMERCIO INTELIGENTE LTDA	45.329.312/0001-81	R\$ 749.50	02/05/2023 11:02:44	Manual
PR COMERCIO E SERVIÇOS	44.158.982/0001-10	R\$ 749.00	02/05/2023 11:02:45	Manual
BT COMERCIO INTELIGENTE LTDA	45.329.312/0001-81	R\$ 748.50	02/05/2023 11:02:48	Manual
PR COMERCIO E SERVIÇOS	44.158.982/0001-10	R\$ 749.00	02/05/2023 11:02:50	Manual
BT COMERCIO INTELIGENTE LTDA	45.329.312/0001-81	R\$ 747.50	02/05/2023 11:02:53	Manual
PR COMERCIO E SERVIÇOS	44.158.982/0001-10	R\$ 747.00	02/05/2023 11:02:59	Manual
BT COMERCIO INTELIGENTE LTDA	45.329.312/0001-81	R\$ 746.50	02/05/2023 11:03:01	Manual
PR COMERCIO E SERVIÇOS	44.158.982/0001-10	R\$ 746.00	02/05/2023 11:03:03	Manual
BT COMERCIO INTELIGENTE LTDA	45.329.312/0001-81	R\$ 745.50	02/05/2023 11:03:07	Manual
PR COMERCIO E SERVIÇOS	44.158.982/0001-10	R\$ 745.00	02/05/2023 11:03:13	Manual
BT COMERCIO INTELIGENTE LTDA	45.329.312/0001-81	R\$ 744.50	02/05/2023 11:03:15	Manual
PR COMERCIO E SERVIÇOS	44.158.982/0001-10	R\$ 744.00	02/05/2023 11:03:26	Manual
BT COMERCIO INTELIGENTE LTDA	45.329.312/0001-81	R\$ 743.50	02/05/2023 11:03:28	Manual
PR COMERCIO E SERVIÇOS	44.158.982/0001-10	R\$ 743.00	02/05/2023 11:03:35	Manual
BT COMERCIO INTELIGENTE LTDA	45.329.312/0001-81	R\$ 742.50	02/05/2023 11:03:37	Manual
PR COMERCIO E SERVIÇOS	44.158.982/0001-10	R\$ 742.00	02/05/2023 11:03:44	Manual
BT COMERCIO INTELIGENTE LTDA	45.329.312/0001-81	R\$ 741.50	02/05/2023 11:03:47	Manual
PR COMERCIO E SERVIÇOS	44.158.982/0001-10	R\$ 741.00	02/05/2023 11:03:48	Manual
BT COMERCIO INTELIGENTE LTDA	45.329.312/0001-81	R\$ 740.50	02/05/2023 11:03:51	Manual
PR COMERCIO E SERVIÇOS	44.158.982/0001-10	R\$ 740.00	02/05/2023 11:03:52	Manual
BT COMERCIO INTELIGENTE LTDA	45.329.312/0001-81	R\$ 739.50	02/05/2023 11:03:56	Manual
PR COMERCIO E SERVIÇOS	44.158.982/0001-10	R\$ 739.00	02/05/2023 11:04:02	Manual
BT COMERCIO INTELIGENTE LTDA	45.329.312/0001-81	R\$ 738.50	02/05/2023 11:04:04	Manual

*[Handwritten signature]*

BURITICUPU, MA  
 Proc. 102001 2023  
 Fis. 7180  
 Rub. 7

Lances do Item 57

Fornecedor	CNPJ	Valor Lance R\$	Data/Hora	
PR COMERCIO E SERVIÇOS	44.158.982/0001-10	RS 739.00	02/05/2023 11:04:06	Manual
BT COMERCIO INTELIGENTE LTDA	45.329.312/0001-81	RS 737.50	02/05/2023 11:04:08	Manual
PR COMERCIO E SERVIÇOS	44.158.982/0001-10	RS 737.00	02/05/2023 11:04:10	Manual
BT COMERCIO INTELIGENTE LTDA	45.329.312/0001-81	RS 736.50	02/05/2023 11:04:13	Manual
PR COMERCIO E SERVIÇOS	44.158.982/0001-10	RS 736.00	02/05/2023 11:04:19	Manual
BT COMERCIO INTELIGENTE LTDA	45.329.312/0001-81	RS 735.50	02/05/2023 11:04:22	Manual
PR COMERCIO E SERVIÇOS	44.158.982/0001-10	RS 735.00	02/05/2023 11:04:29	Manual
BT COMERCIO INTELIGENTE LTDA	45.329.312/0001-81	RS 734.50	02/05/2023 11:04:31	Manual
PR COMERCIO E SERVIÇOS	44.158.982/0001-10	RS 734.00	02/05/2023 11:04:38	Manual
BT COMERCIO INTELIGENTE LTDA	45.329.312/0001-81	RS 733.50	02/05/2023 11:04:40	Manual
PR COMERCIO E SERVIÇOS	44.158.982/0001-10	RS 733.00	02/05/2023 11:04:41	Manual
BT COMERCIO INTELIGENTE LTDA	45.329.312/0001-81	RS 732.50	02/05/2023 11:04:44	Manual
PR COMERCIO E SERVIÇOS	44.158.982/0001-10	RS 732.00	02/05/2023 11:04:46	Manual
BT COMERCIO INTELIGENTE LTDA	45.329.312/0001-81	RS 731.50	02/05/2023 11:04:48	Manual
PR COMERCIO E SERVIÇOS	44.158.982/0001-10	RS 731.00	02/05/2023 11:04:50	Manual
BT COMERCIO INTELIGENTE LTDA	45.329.312/0001-81	RS 730.50	02/05/2023 11:04:53	Manual
PR COMERCIO E SERVIÇOS	44.158.982/0001-10	RS 730.00	02/05/2023 11:04:55	Manual
BT COMERCIO INTELIGENTE LTDA	45.329.312/0001-81	RS 729.50	02/05/2023 11:04:57	Manual
PR COMERCIO E SERVIÇOS	44.158.982/0001-10	RS 729.00	02/05/2023 11:04:59	Manual
BT COMERCIO INTELIGENTE LTDA	45.329.312/0001-81	RS 729.50	02/05/2023 11:05:01	Manual
PR COMERCIO E SERVIÇOS	44.158.982/0001-10	RS 729.00	02/05/2023 11:05:04	Manual
BT COMERCIO INTELIGENTE LTDA	45.329.312/0001-81	RS 727.50	02/05/2023 11:05:07	Manual
PR COMERCIO E SERVIÇOS	44.158.982/0001-10	RS 727.00	02/05/2023 11:05:08	Manual
BT COMERCIO INTELIGENTE LTDA	45.329.312/0001-81	RS 726.50	02/05/2023 11:05:11	Manual
PR COMERCIO E SERVIÇOS	44.158.982/0001-10	RS 725.00	02/05/2023 11:05:13	Manual
BT COMERCIO INTELIGENTE LTDA	45.329.312/0001-81	RS 725.50	02/05/2023 11:05:16	Manual
PR COMERCIO E SERVIÇOS	44.158.982/0001-10	RS 725.00	02/05/2023 11:05:22	Manual
BT COMERCIO INTELIGENTE LTDA	45.329.312/0001-81	RS 724.50	02/05/2023 11:05:24	Manual
PR COMERCIO E SERVIÇOS	44.158.982/0001-10	RS 724.00	02/05/2023 11:06:02	Manual
BT COMERCIO INTELIGENTE LTDA	45.329.312/0001-81	RS 723.50	02/05/2023 11:06:04	Manual
PR COMERCIO E SERVIÇOS	44.158.982/0001-10	RS 723.00	02/05/2023 11:06:05	Manual
BT COMERCIO INTELIGENTE LTDA	45.329.312/0001-81	RS 722.50	02/05/2023 11:06:08	Manual
PR COMERCIO E SERVIÇOS	44.158.982/0001-10	RS 722.00	02/05/2023 11:06:10	Manual
W C ALVES M DO NASCIMENTO	40.896.767/0001-65	RS 720.00	02/05/2023 11:06:11	Manual
PR COMERCIO E SERVIÇOS	44.158.982/0001-10	RS 719.50	02/05/2023 11:06:36	Manual
W C ALVES M DO NASCIMENTO	40.896.767/0001-65	RS 719.00	02/05/2023 11:07:21	Manual
PR COMERCIO E SERVIÇOS	44.158.982/0001-10	RS 718.50	02/05/2023 11:07:28	Manual
W C ALVES M DO NASCIMENTO	40.896.767/0001-65	RS 718.00	02/05/2023 11:08:28	Manual
PR COMERCIO E SERVIÇOS	44.158.982/0001-10	RS 717.50	02/05/2023 11:08:30	Manual
W C ALVES M DO NASCIMENTO	40.896.767/0001-65	RS 717.00	02/05/2023 11:09:26	Manual
PR COMERCIO E SERVIÇOS	44.158.982/0001-10	RS 715.50	02/05/2023 11:09:30	Manual
W C ALVES M DO NASCIMENTO	40.896.767/0001-65	RS 716.00	02/05/2023 11:09:44	Manual
PR COMERCIO E SERVIÇOS	44.158.982/0001-10	RS 715.50	02/05/2023 11:09:52	Manual
W C ALVES M DO NASCIMENTO	40.896.767/0001-65	RS 715.00	02/05/2023 11:09:59	Manual

*[Handwritten signature]*

Lances do Item 57

Fornecedor	CNPJ	Valor Lance R\$	Data/Hora	Tipo
PR COMERCIO E SERVIÇOS	44.156.982/0001-10	RS 714.50	02/05/2023 11:10:10	Manual
W C ALVES M DO NASCIMENTO	40.896.767/0001-65	RS 713.00	02/05/2023 11:11:38	Manual
PR COMERCIO E SERVIÇOS	44.156.982/0001-10	RS 709.50	02/05/2023 11:11:57	Manual
W C ALVES M DO NASCIMENTO	40.896.767/0001-65	RS 705.00	02/05/2023 11:13:03	Manual
PR COMERCIO E SERVIÇOS	44.156.982/0001-10	RS 704.50	02/05/2023 11:13:06	Manual
M B COELHO COMERCIO E SERVICOS LTDA	48.478.076/0001-53	RS 704.00	02/05/2023 11:13:32	Manual
PR COMERCIO E SERVIÇOS	44.156.982/0001-10	RS 703.50	02/05/2023 11:13:41	Manual
M B COELHO COMERCIO E SERVICOS LTDA	48.478.076/0001-53	RS 703.00	02/05/2023 11:13:58	Intermediario
W C ALVES M DO NASCIMENTO	40.896.767/0001-65	RS 700.00	02/05/2023 11:13:56	Manual
PR COMERCIO E SERVIÇOS	44.156.982/0001-10	RS 599.50	02/05/2023 11:14:04	Manual
W C ALVES M DO NASCIMENTO	40.896.767/0001-65	RS 699.00	02/05/2023 11:14:53	Manual
PR COMERCIO E SERVIÇOS	44.156.982/0001-10	RS 698.50	02/05/2023 11:14:56	Manual
W C ALVES M DO NASCIMENTO	40.896.767/0001-65	RS 698.00	02/05/2023 11:15:15	Manual
M B COELHO COMERCIO E SERVICOS LTDA	48.478.076/0001-53	RS 697.00	02/05/2023 11:15:36	Manual
PR COMERCIO E SERVIÇOS	44.156.982/0001-10	RS 696.50	02/05/2023 11:16:17	Intermediario
W C ALVES M DO NASCIMENTO	40.896.767/0001-65	RS 695.00	02/05/2023 11:16:06	Manual
PR COMERCIO E SERVIÇOS	44.156.982/0001-10	RS 694.50	02/05/2023 11:16:20	Manual
W C ALVES M DO NASCIMENTO	40.896.767/0001-65	RS 693.00	02/05/2023 11:16:59	Manual
PR COMERCIO E SERVIÇOS	44.156.982/0001-10	RS 689.50	02/05/2023 11:18:08	Manual
W C ALVES M DO NASCIMENTO	40.896.767/0001-65	RS 689.00	02/05/2023 11:18:24	Manual
PR COMERCIO E SERVIÇOS	44.156.982/0001-10	RS 688.50	02/05/2023 11:18:26	Manual
W C ALVES M DO NASCIMENTO	40.896.767/0001-65	RS 689.00	02/05/2023 11:18:43	Manual
PR COMERCIO E SERVIÇOS	44.156.982/0001-10	RS 687.50	02/05/2023 11:18:47	Manual
W C ALVES M DO NASCIMENTO	40.896.767/0001-65	RS 687.00	02/05/2023 11:18:53	Manual
PR COMERCIO E SERVIÇOS	44.156.982/0001-10	RS 685.50	02/05/2023 11:18:59	Manual
W C ALVES M DO NASCIMENTO	40.896.767/0001-65	RS 685.00	02/05/2023 11:19:04	Manual
PR COMERCIO E SERVIÇOS	44.156.982/0001-10	RS 684.50	02/05/2023 11:19:09	Manual
W C ALVES M DO NASCIMENTO	40.896.767/0001-65	RS 684.00	02/05/2023 11:19:15	Manual
PR COMERCIO E SERVIÇOS	44.156.982/0001-10	RS 683.50	02/05/2023 11:19:17	Manual
W C ALVES M DO NASCIMENTO	40.896.767/0001-65	RS 680.00	02/05/2023 11:20:15	Manual
PR COMERCIO E SERVIÇOS	44.156.982/0001-10	RS 579.50	02/05/2023 11:20:35	Manual
W C ALVES M DO NASCIMENTO	40.896.767/0001-65	RS 679.00	02/05/2023 11:21:21	Manual
PR COMERCIO E SERVIÇOS	44.156.982/0001-10	RS 678.50	02/05/2023 11:21:22	Manual
W C ALVES M DO NASCIMENTO	40.896.767/0001-65	RS 578.00	02/05/2023 11:22:02	Manual
PR COMERCIO E SERVIÇOS	44.156.982/0001-10	RS 677.50	02/05/2023 11:22:05	Manual
W C ALVES M DO NASCIMENTO	40.896.767/0001-65	RS 577.00	02/05/2023 11:23:04	Manual
PR COMERCIO E SERVIÇOS	44.156.982/0001-10	RS 676.50	02/05/2023 11:23:06	Manual
W C ALVES M DO NASCIMENTO	40.896.767/0001-65	RS 676.00	02/05/2023 11:23:31	Manual
PR COMERCIO E SERVIÇOS	44.156.982/0001-10	RS 675.50	02/05/2023 11:23:50	Manual
W C ALVES M DO NASCIMENTO	40.896.767/0001-65	RS 670.00	02/05/2023 11:23:59	Manual
PR COMERCIO E SERVIÇOS	44.156.982/0001-10	RS 669.50	02/05/2023 11:24:20	Manual
W C ALVES M DO NASCIMENTO	40.896.767/0001-65	RS 569.00	02/05/2023 11:24:41	Manual
PR COMERCIO E SERVIÇOS	44.156.982/0001-10	RS 668.50	02/05/2023 11:24:46	Manual
W C ALVES M DO NASCIMENTO	40.896.767/0001-65	RS 668.00	02/05/2023 11:25:25	Manual

16

Lances do Item 57

Fornecedor	CNPJ	Valor Lance R\$	Data/Hora	Tipo
PR COMERCIO E SERVIÇOS	44.158.982/0001-10	R\$ 667,50	02/05/2023 11:25:29	Manual
W C ALVES M DO NASCIMENTO	40.896.767/0001-65	R\$ 667,00	02/05/2023 11:25:39	Manual
PR COMERCIO E SERVIÇOS	44.158.982/0001-10	R\$ 666,50	02/05/2023 11:25:51	Manual
W C ALVES M DO NASCIMENTO	40.896.767/0001-65	R\$ 665,00	02/05/2023 11:25:57	Manual
PR COMERCIO E SERVIÇOS	44.158.982/0001-10	R\$ 665,50	02/05/2023 11:26:08	Manual
W C ALVES M DO NASCIMENTO	40.896.767/0001-65	R\$ 665,00	02/05/2023 11:26:28	Manual
PR COMERCIO E SERVIÇOS	44.158.982/0001-10	R\$ 664,50	02/05/2023 11:26:56	Manual
W C ALVES M DO NASCIMENTO	40.896.767/0001-65	R\$ 663,00	02/05/2023 11:27:33	Manual
PR COMERCIO E SERVIÇOS	44.158.982/0001-10	R\$ 659,50	02/05/2023 11:28:31	Manual

Mensagens do Item 57

Usuário	Data/Hora	Mensagem
Sistema	02/05/2023 08:18:13	O ITEM 57 foi ordenado e classificado. Boa sorte!
Sistema	02/05/2023 10:53:17	O ITEM 57 está na fase competitiva e sua disputa durará 10 (dez) minutos. Sr(s), Fornecedor(es), não havendo novos lances nos últimos 02 (dois) minutos da fase competitiva o ITEM 57 será encerrado automaticamente!
Sistema	02/05/2023 11:03:17	A etapa do envio de lances do ITEM 57 foi prorrogada automaticamente e será de 02 (dois) minutos. Boa sorte!
Sistema	02/05/2023 11:30:33	A prorrogação automática do ITEM 57 está encerrada.
Sistema	02/05/2023 15:04:42	O ITEM 57 está em negociação e ficará aberto para lances pelo período de 10 minutos.
Sistema	02/05/2023 15:14:42	O tempo de negociação está encerrado.
Sistema	02/05/2023 15:15:02	O fornecedor PR COMERCIO E SERVIÇOS venceu o ITEM - 57 pelo valor de R\$659,50.
Sistema	22/05/2023 14:58:58	Empresa: T AMORIM COMERCIO E SERVICOS LTDA - 43604782000180, INABILITADA por descumprir as regras do Edital conforme despacho: • A empresa apresentou o balanço de abertura referente ao exercício 2021 cujo o mesmo é válido para fins de licitação até o dia 30 de abril de 2023, portanto o balanço apresentado está vencido para a data de abertura do certame, declaro INABILITADA por descumprir o item 9.10.2 do edital. I
Sistema	22/05/2023 14:58:15	Empresa: ELETRO WENDEL LTDA - 10401351000168, INABILITADA por descumprir as regras do Edital, conforme despacho: • Apresentou certidão de Fôlência VENCIDA para a data do cartame, exigência do item 9.10.1 do edital. • Não apresentou os termos de abertura e encerramento do livro diário referente ao exercício 2022, apenas referente ao exercício 2021 cujo o mesmo está fora do prazo para a data de abertura do cartame. I
Sistema	22/05/2023 15:47:50	Empresa: IMPERIO EMPREENDIMENTOS LTDA - 04966853000133, INABILITADA por descumprir as regras do Edital, conforme despacho: • A empresa apresentou apenas o balanço de 2021 que teve vigência até 30/04/2023, portanto o balanço apresentado está VENCIDO, exigência do item 9.10.2 do edital
Sistema	22/05/2023 17:38:32	Srs. licitantes, após a análise dos documentos inseridos na plataforma, hei por bem, HABILITAR o fornecedor PR COMERCIO E SERVIÇOS -44.158.982/0001-10, tendo em vista, que cumpriu os requisitos habilitatórios exigidos no instrumento convocatório.
Sistema	24/05/2023 09:03:06	Sr(s), fornecedor(es) está aberto o prazo de 30 minutos para intenção de recurso, se houver interesse em recorrer esse o momento para se manifesta.
Sistema	24/05/2023 09:33:09	Despacho: Pela ausência de manifestação de intenção de recurso, operou-se a decadência do direito de recorrer administrativamente, nos termos previsto no instrumento editalício.
Sistema	14/06/2023 10:06:43	A disputa do ITEM 57 está encerrada. Despacho:

Classificação Final do Item 57

Posição	Licitante	CNPJ	Melhor Oferta R\$
1º	PR COMERCIO E SERVIÇOS	44.158.982/0001-10	R\$ 659,50
2º	W C ALVES M DO NASCIMENTO	40.896.767/0001-65	R\$ 667,00
3º	M B COELHO COMERCIO E SERVICOS LTDA	48.478.076/0001-53	R\$ 697,00
4º	BT COMERCIO INTELIGENTE LTDA	45.329.312/0001-81	R\$ 722,50
5º	LRP DISTRIBUIDORA LTDA	49.464.926/0001-27	R\$ 777,11
6º	REDNOV FERRAMENTAS LTDA.	45.769.285/0001-68	R\$ 790,00

Histórico de propostas, lances e mensagens

Propostas Iniciais do Item 58

ID	Fornecedor	CNPJ	Marca	Modelo	Proposta R\$	Situação	Motivo
16432	T AMORIM COMERCIO E SERVICOS LTDA	43604782000180	MODELO MOVEIS	UNIDADE	R\$ 2.427,41	Classificada	--
31949	SERRANA DISTRIBUIDORA LTDA	30313549000123	FRISBEL	103L 03 T	R\$ 2.427,41	Classificada	--
12759	FERNANDA P SOUSA LTDA	17211614000115	METALURGICA PONTUAL	BEBEDOURO 100 L	R\$ 2.184,67	Classificada	--
48625	IMPERIO EMPREENDIMENTOS LTDA	04966853000133	Modelo Móveis	Modelo Móveis	R\$ 2.427,41	Classificada	--

Propostas Inicias do Item 58

ID	Fornecedor	CNPJ	Marca	Modelo	Proposta R\$	Situação	Motivo
42735	METTA EMPREENDIMENTOS LTDA	47057688000100	MOVIEIS E IND	INDUSTRIAL 3 TORNH-RAS	R\$ 2.400,00	Classificada	--
44125	M B COELHO COMERCIO E SERVICOS LTDA	48478076000153	Só Açø	BI03TP220V	R\$ 2.426,00	Classificada	--
39755	REDNOV FERRAMENTAS LTDA.	45769285000168	KNOX	K 100	R\$ 2.720,00	Classificada	--

Lances do Item 58

Fornecedor	CNPJ	Valor Lance R\$	Data/Hora	Tipo
REDNOV FERRAMENTAS LTDA.	45.769.285/0001-68	R\$ 2.720,00	02/05/2023 07:01:37	Classificado
TAMORIM COMERCIO E SERVICOS LTDA	43.604.782/0001-80	R\$ 2.427,41	26/04/2023 10:43:24	Fornecedor Inabilitado
SERRANA DISTRIBUIDORA LTDA	30.313.649/0001-23	R\$ 2.427,41	26/04/2023 15:53:20	Classificado
IMPERIO EMPREENDIMENTOS LTDA	04.066.863/0001-33	R\$ 2.427,41	04/05/2023 17:12:14	Fornecedor Inabilitado
M B COELHO COMERCIO E SERVICOS LTDA	48.478.076/0001-53	R\$ 2.426,00	01/05/2023 23:42:14	Classificado
SERRANA DISTRIBUIDORA LTDA	30.313.649/0001-23	R\$ 2.424,00	02/05/2023 10:56:38	Intermediario
METTA EMPREENDIMENTOS LTDA	47.057.688/0001-00	R\$ 2.400,00	01/05/2023 18:58:03	Classificado
METTA EMPREENDIMENTOS LTDA	47.057.688/0001-00	R\$ 2.350,00	02/05/2023 10:55:35	Intermediario
FERNANDA P SOUSA LTDA	17.211.614/0001-16	R\$ 2.184,67	26/04/2023 16:49:07	Fornecedor Inabilitado

Mensagens do Item 58

Usuário	Data/Hora	Mensagem
Sistema	02/05/2023 09:18:13	O ITEM 58 foi ordenado e classificado. Boa sorte!
Sistema	02/05/2023 10:53:17	O ITEM 58 esta na fase competitiva e sua disputa durará 10 (dez) minutos. Sr(s). Fornecedor(es), não havendo novos lances nos últimos 02 (dois) minutos da fase competitiva o ITEM 58 sera encerrado automaticamente!
Sistema	02/05/2023 11:03:17	Como não houve lances nos últimos 02 (dois) minutos da fase competitiva o ITEM 58 foi encerrado SEM a prorrogação automática.
Sistema	02/05/2023 15:04:42	O ITEM 58 está em negociação e ficará aberto para lances pelo período de 10 minutos.
Sistema	02/05/2023 15:14:42	O tempo de negociação está encerrado.
Sistema	02/05/2023 15:15:02	O fornecedor FERNANDA P SOUSA LTDA venceu o ITEM - 58 pelo valor de R\$2.184,67.
Sistema	22/05/2023 14:50:58	Empresa: T AMORIM COMERCIO E SERVICOS LTDA - 43604782000180, INABILITADA por descumprir as regras do Edital, conforme despacho: • A empresa apresentou o balanço de abertura referente ao exercício 2021 cujo o mesmo é válido para fins de licitação até o dia 30 de abril de 2023, portanto o balanço apresentado está vencido para a data de abertura do certame, declaro INABILITADA por descumprir o item 9.10.2 do edital.!
Sistema	22/05/2023 14:53:08	Empresa: FERNANDA P SOUSA LTDA - 17211614000115, INABILITADA por descumprir as regras do Edital, conforme despacho: • Não é optante pelo simples nacional e não apresentou o balanço patrimonial completo no formato ECD/SPED, conforme exigido no item 9.10.6 do edital. • Apresentou somente o recibo de escrituração FISCAL do SPED, ao invés de apresentar o recibo de escrituração CONTÁBIL do SPED. • A empresa apresentou apenas o balanço de 2021 que teve vigência até 30/04/2023, portanto o balanço apresentado está VENCIDO, exigência do item 9.10.2 do edital!
Sistema	22/05/2023 14:53:07	O fornecedor METTA EMPREENDIMENTOS LTDA venceu o ITEM - 58 pelo valor de R\$2.350,00.
Sistema	22/05/2023 15:47:50	Empresa: IMPERIO EMPREENDIMENTOS LTDA - 04066863000133, INABILITADA por descumprir as regras do Edital, conforme despacho: • A empresa apresentou apenas o balanço de 2021 que teve vigência até 30/04/2023, portanto o balanço apresentado está VENCIDO, exigência do item 9.10.2 do edital!
Sistema	22/05/2023 17:37:47	Srs. licitantes, após a análise dos documentos inseridos na plataforma, hei por bem, HABILITAR o fornecedor METTA EMPREENDIMENTOS LTDA 47.057.688/0001-00, tendo em vista, que cumpriu os requisitos habilitatórios exigidos no instrumento convocatório e.
Sistema	24/05/2023 09:03:36	Sr(s). fornecedor(es) está aberto o prazo de 30 minutos para interposição de recurso, se houver interesse em recorrer esse o momento para se manifestar.
Sistema	24/05/2023 09:33:09	Despacho: Pela ausência da manifestação de intenção de recurso, opor-se à decadência do direito de recorrer administrativamente, nos termos previsto no instrumento editalício.
Sistema	14/06/2023 10:06:43	A disputa do ITEM 58 está encerrada. Despacho: .

Classificação Final do Item 58

Posição	Licitante	CNPJ	Melhor Oferta R\$
1º	METTA EMPREENDIMENTOS LTDA	47.057.688/0001-00	R\$ 2.350,00
2º	SERRANA DISTRIBUIDORA LTDA	30.313.649/0001-23	R\$ 2.424,00
3º	M B COELHO COMERCIO E SERVICOS LTDA	48.478.076/0001-53	R\$ 2.426,00
4º	REDNOV FERRAMENTAS LTDA.	45.769.285/0001-68	R\$ 2.720,00

Histórico de propostas, lances e mensagens

**Propostas Inicias do Item 59**

ID	Fornecedor	CNPJ	Marca	Modelo	Proposta R\$	Situação	Motivo
45543	T AMORIM COMERCIO E SERVICOS LTDA	43604782000180	SANAQJA	JNIDADE	R\$ 3.103,79	Classificada	--
91167	BT COMERCIO INTELIGENTE LTDA	45329312000181	F RISELL	Industrial Ra / Ra20-110v	R\$ 3.103,79	Classificada	--
42627	SERRANA DISTRIBUIDORA LTDA	30313649000123	F RISEL	200L 04T	R\$ 3.103,79	Classificada	--
98586	FERNANDA P SOUSA LTDA	17211614000115	METALURGICA PONTUAL	BEBEDOURO 200 L	R\$ 2.793,41	Classificada	--
94650	IMPERIO EMPREENDIMENTOS LTDA	0486853000132	Modelo Móveis	Modelo Móveis	R\$ 3.103,79	Classificada	--
65841	METTA EMPREENDIMENTOS LTDA	47057688000100	IS MOVEIS E IND	INDUSTRIAL 4 TORNEIRAS	R\$ 3.100,00	Classificada	--
28854	M B COELHO COMERCIO E SERVICOS LTDA	48478076000153	Só Ago	BIOTP220V	R\$ 3.102,00	Classificada	--
95071	REDNOV FERRAMENTAS LTDA.	45769285000168	KNOX	K200	R\$ 3.283,00	Classificada	--

**Lances do Item 59**

Fornecedor	CNPJ	Valor Lance R\$	Data/Hora	Tipo
REDNOV FERRAMENTAS LTDA.	45.769.285/0001-68	R\$ 3.283,00	02/05/2023 07:01:37	Classificado
T AMORIM COMERCIO E SERVICOS LTDA	43.604.782/0001-80	R\$ 3.103,79	26/04/2023 10:43:24	Fornecedor Inabilitado
BT COMERCIO INTELIGENTE LTDA	45.329.312/0001-81	R\$ 3.103,79	28/04/2023 11:15:42	Classificado
SERRANA DISTRIBUIDORA LTDA	30.313.649/0001-23	R\$ 3.103,79	28/04/2023 15:53:20	Classificado
IMPERIO EMPREENDIMENTOS LTDA	04.868.530/0001-32	R\$ 3.103,79	04/06/2023 17:52:14	Fornecedor Inabilitado
M B COELHO COMERCIO E SERVICOS LTDA	48.478.076/0001-53	R\$ 3.102,00	01/05/2023 23:42:14	Classificado
METTA EMPREENDIMENTOS LTDA	47.057.688/0001-00	R\$ 3.100,00	01/05/2023 18:58:03	Classificado
BT COMERCIO INTELIGENTE LTDA	45.329.312/0001-81	R\$ 3.099,50	02/05/2023 10:53:19	Intermediario
T AMORIM COMERCIO E SERVICOS LTDA	43.604.782/0001-80	R\$ 3.099,50	02/06/2023 10:50:46	Fornecedor Inabilitado
BT COMERCIO INTELIGENTE LTDA	45.329.312/0001-81	R\$ 3.098,00	02/05/2023 10:59:47	Intermediario
SERRANA DISTRIBUIDORA LTDA	30.313.649/0001-23	R\$ 2.838,00	02/05/2023 10:56:04	Intermediario
FERNANDA P SOUSA LTDA	17.211.614/0001-16	R\$ 2.793,41	26/04/2023 16:49:07	Fornecedor Inabilitado
METTA EMPREENDIMENTOS LTDA	47.057.688/0001-00	R\$ 2.700,00	02/05/2023 10:55:53	Manual
FERNANDA P SOUSA LTDA	17.211.614/0001-16	R\$ 2.699,00	02/06/2023 10:57:06	Fornecedor Inabilitado
METTA EMPREENDIMENTOS LTDA	47.057.688/0001-00	R\$ 2.600,00	02/05/2023 10:58:38	Manual
FERNANDA P SOUSA LTDA	17.211.614/0001-16	R\$ 2.600,00	02/06/2023 10:58:57	Fornecedor Inabilitado
METTA EMPREENDIMENTOS LTDA	47.057.688/0001-00	R\$ 2.595,00	02/05/2023 11:00:09	Manual
FERNANDA P SOUSA LTDA	17.211.614/0001-16	R\$ 2.604,00	02/06/2023 11:00:27	Fornecedor Inabilitado
METTA EMPREENDIMENTOS LTDA	47.057.688/0001-00	R\$ 2.590,00	02/05/2023 11:01:13	Manual
FERNANDA P SOUSA LTDA	17.211.614/0001-16	R\$ 2.680,00	02/06/2023 11:02:07	Fornecedor Inabilitado

**Mensagens do Item 59**

Usuário	Data/Hora	Mensagem
Sistema	02/05/2023 09:18:13	O ITEM 59 foi ordenado e classificado. Boa sorte!
Sistema	02/05/2023 10:53:17	O ITEM 59 está na fase competitiva e sua disputa durará 10 (dez) minutos. Se(s), Fornecedor(es), não havendo novos lances nos últimos 02 (dois) minutos da fase competitiva o ITEM 59 será encerrado automaticamente!
Sistema	02/05/2023 11:03:17	A etapa de envio de lances do ITEM 59 foi prorrogada automaticamente e será de 02 (dois) minutos. Boa sorte!
Sistema	02/05/2023 11:05:17	A prorrogação automática do ITEM 59 está encerrada.
Sistema	02/05/2023 15:04:42	O ITEM 59 está em negociação e ficará aberto para lances pelo período de 10 minutos.
Sistema	02/05/2023 15:14:42	O tempo de negociação está encerrado.
Sistema	02/05/2023 15:15:02	O fornecedor FERNANDA P SOUSA LTDA venceu o ITEM - 59 pelo valor de R\$2.589,00.
Sistema	22/05/2023 14:50:58	Empresa: T AMORIM COMERCIO E SERVICOS LTDA - 43604782000180, INABILITADA por descumprir as regras do Edital, conforme despacho: "A empresa apresentou o balanço de abertura referente ao exercício 2021 cujo o mesmo é válido para fins de licitação até o dia 30 de abril de 2023, portanto o balanço apresentado está vencido para o data de abertura do certame, declaro INABILITADA por descumprir o item 9.10.2 do edital.!"
Sistema	22/05/2023 14:53:06	Empresa: FERNANDA P SOUSA LTDA - 17211614000115, INABILITADA por descumprir as regras do Edital, conforme despacho: "Não é optante pelo simples nacional e não apresentou o balanço patrimonial completo no formato ECD/SPED, conforme exigido no item 9.10.6 do edital. "Apresentou somente o recibo de escrituração FISCAL do SPED, ao invés de apresentar o recibo de escrituração CONTÁBIL do SPED. "A empresa apresentou apenas o balanço de 2021 que teve vigência até 30/04/2023, portanto o balanço apresentado está VENCIDO, exigência do item 9.10.2 do edital!"

*[Handwritten signature]*



BURITICUPU-MA  
 Proc. 107001-2023  
 Fis. 3185  
 Rub. 10

Mensagens do Item 59

Usuário	Data/Hora	Mensagem
Sistema	22/05/2023 14:53:07	O fornecedor METTA EMPREENDIMENTOS LTDA venceu o ITEM - 59 pelo valor de R\$2.590,00.
Sistema	22/05/2023 15:47:50	Empresa: IMPERIO EMPREENDIMENTOS LTDA - 04966853000133. INABILITADA por descumprir as regras do Edital, conforme despacho: "A empresa apresentou apenas o balanço de 2021 que teve vigência até 30/04/2023, portanto o balanço apresentado está VENCIDO, exigência do Item 8.10.2 do edital!"
Sistema	22/05/2023 17:37:47	Srs. licitantes, após a análise dos documentos inseridos na plataforma, hei por bem, HABILITAR o fornecedor METTA EMPREENDIMENTOS LTDA -47.057.688/0001-00, tendo em vista, que cumpriu os requisitos habilitatórios exigidos no instrumento convocatório.
Sistema	24/05/2023 09:03:06	Sr(s), fornecedor(es) está aberto o prazo de 30 minutos para intenção de recurso, se houver interesse em recorrer esse o momento para se manifestar.
Sistema	24/05/2023 09:33:39	Despacho: Pela ausência de manifestação de intenção de recurso, opera-se a decadência do direito de recorrer administrativamente, nos termos previsto no instrumento editalício.
Sistema	14/06/2023 10:06:43	A disputa do ITEM 59 está encerrada. Despacho: .

Classificação Final do Item 59

Posição	Licitante	CNPJ	Melhor Oferta R\$
1º	METTA EMPREENDIMENTOS LTDA	47.057.688/0001-00	R\$ 2.590,00
2º	SERRANA DISTRIBUIDORA LTDA	30.313.649/0001-23	R\$ 2.836,00
3º	BT COMERCIO INTELIGENTE LTDA	45.379.312/0001-81	R\$ 3.096,00
4º	M B COELHO COMERCIO E SERVICOS LTDA	48.478.076/0001-53	R\$ 3.102,00
5º	REDNOV FERRAMENTAS LTDA.	45.769.285/0001-68	R\$ 3.283,00

Histórico de propostas, lances e mensagens

Propostas Iniciais do Item 60

ID	Fornecedor	CNPJ	Marca	Modelo	Proposta R\$	Situação	Motivo
88880	T AMORIM COMERCIO E SERVICOS LTDA	43604782000180	GOLDENTEC GT 3300	UNIDADE	R\$ 2.746,76	Classificada	--
75647	SERRANA DISTRIBUIDORA LTDA	30313649000123	GOLDENTEC	GT 3000 SVGA 3003	R\$ 2.746,76	Classificada	--
68199	COMERCIAL TRES ACORDES EIRELI	32850995000176	MULTILASER	PJ005	R\$ 2.746,76	Classificada	--
83922	IMPERIO SOLUCOES ADMINISTRATIVAS E PUBLICAS LTDA	23106657000133	PC TOP	PC-1090	R\$ 2.746,00	Classificada	--
13895	J R DE ARAUJO FILHO	38061965000167	FLEXINTER FT-PJ01 T6	FLEXINTER FT-PJ01 T6	R\$ 2.700,00	Classificada	--
30602	IMPERIO EMPREENDIMENTOS LTDA	04966853000133	Epson	Epson	R\$ 2.746,76	Classificada	--
9667	M B COELHO COMERCIO E SERVICOS LTDA	48478076000153	Tomate	Mpr 2002	R\$ 2.745,00	Classificada	--
92991	W C ALVES M DO NASCIMENTO	40886767000165	MULTILASER	PROJETOR	R\$ 2.746,76	Classificada	--

Lances do Item 60

Fornecedor	CNPJ	Valor Lance R\$	Data/Hora	Tipo
T AMORIM COMERCIO E SERVICOS LTDA	43.604.782/0001-80	R\$ 2.746,76	28/04/2023 10:43:24	Fornecedor Inabilitado
SERRANA DISTRIBUIDORA LTDA	30.313.649/0001-23	R\$ 2.746,76	28/04/2023 15:53:20	Classificado
COMERCIAL TRES ACORDES EIRELI	32.850.995/0001-76	R\$ 2.746,76	28/04/2023 10:45:24	Classificado
IMPERIO EMPREENDIMENTOS LTDA	04.966.853/0001-33	R\$ 2.746,76	04/06/2023 17:42:14	Fornecedor Inabilitado
W C ALVES M DO NASCIMENTO	40.886.767/0001-65	R\$ 2.746,76	02/05/2023 07:21:47	Classificado
IMPERIO SOLUCOES ADMINISTRATIVAS E PUBLICAS LTDA	23.106.667/0001-33	R\$ 2.746,00	28/04/2023 17:01:08	Fornecedor Inabilitado
M B COELHO COMERCIO E SERVICOS LTDA	48.478.076/0001-53	R\$ 2.745,00	01/05/2023 23:42:14	Classificado
J.R. DE ARAUJO FILHO	38.061.965/0001-67	R\$ 2.700,00	04/06/2023 11:21:18	Fornecedor Inabilitado
IMPERIO SOLUCOES ADMINISTRATIVAS E PUBLICAS LTDA	23.106.667/0001-33	R\$ 2.600,00	02/05/2023 10:53:30	Fornecedor Inabilitado
COMERCIAL TRES ACORDES EIRELI	32.850.995/0001-76	R\$ 2.660,00	02/05/2023 10:53:25	Manual
IMPERIO SOLUCOES ADMINISTRATIVAS E PUBLICAS LTDA	23.106.667/0001-33	R\$ 2.670,00	02/05/2023 10:53:30	Fornecedor Inabilitado
COMERCIAL TRES ACORDES EIRELI	32.850.995/0001-76	R\$ 2.660,00	02/05/2023 10:53:33	Manual
IMPERIO SOLUCOES ADMINISTRATIVAS E PUBLICAS LTDA	23.106.667/0001-33	R\$ 2.660,00	02/05/2023 10:53:38	Fornecedor Inabilitado
COMERCIAL TRES ACORDES EIRELI	32.850.995/0001-76	R\$ 2.640,00	02/05/2023 10:53:42	Manual
IMPERIO SOLUCOES ADMINISTRATIVAS E PUBLICAS LTDA	23.106.667/0001-33	R\$ 2.630,00	02/05/2023 10:53:47	Fornecedor Inabilitado
COMERCIAL TRES ACORDES EIRELI	32.850.995/0001-76	R\$ 2.620,00	02/05/2023 10:53:50	Manual
T AMORIM COMERCIO E SERVICOS LTDA	43.604.782/0001-80	R\$ 2.646,50	02/06/2023 10:50:38	Fornecedor Inabilitado
IMPERIO SOLUCOES ADMINISTRATIVAS E PUBLICAS LTDA	23.106.667/0001-33	R\$ 2.640,00	02/06/2023 10:53:54	Fornecedor Inabilitado

10

Lances do Item 60

Fornecedor	CNPJ	Valor Lance R\$	Data/Hora	Tipo
COMERCIAL TRES ACORDES EIRELI	32.950.995/0001-76	R\$ 2.600,00	02/05/2023 10:53:55	Manual
IMPERIO SOLUCOES ADMINISTRATIVAS E PUBLICAS LTDA	23.106.667/0001-33	R\$ 2.430,00	02/05/2023 10:54:00	Fornecedor Inabilitado
COMERCIAL TRES ACORDES EIRELI	32.850.995/0001-76	R\$ 2.560,00	02/05/2023 10:54:03	Manual
IMPERIO SOLUCOES ADMINISTRATIVAS E PUBLICAS LTDA	23.106.667/0001-33	R\$ 2.670,00	02/05/2023 10:54:04	Fornecedor Inabilitado
COMERCIAL TRES ACORDES EIRELI	32.850.995/0001-76	R\$ 2.560,00	02/05/2023 10:54:07	Manual
IMPERIO SOLUCOES ADMINISTRATIVAS E PUBLICAS LTDA	23.106.667/0001-33	R\$ 2.560,00	02/05/2023 10:54:09	Fornecedor Inabilitado
COMERCIAL TRES ACORDES EIRELI	32.850.995/0001-76	R\$ 2.540,00	02/05/2023 10:54:12	Manual
IMPERIO SOLUCOES ADMINISTRATIVAS E PUBLICAS LTDA	23.106.667/0001-33	R\$ 2.630,00	02/05/2023 10:54:13	Fornecedor Inabilitado
COMERCIAL TRES ACORDES EIRELI	32.850.995/0001-76	R\$ 2.520,00	02/05/2023 10:54:16	Manual
IMPERIO SOLUCOES ADMINISTRATIVAS E PUBLICAS LTDA	23.106.667/0001-33	R\$ 2.640,00	02/05/2023 10:54:13	Fornecedor Inabilitado
COMERCIAL TRES ACORDES EIRELI	32.850.995/0001-76	R\$ 2.500,00	02/05/2023 10:54:20	Manual
IMPERIO SOLUCOES ADMINISTRATIVAS E PUBLICAS LTDA	23.106.667/0001-33	R\$ 2.400,00	02/05/2023 10:54:20	Fornecedor Inabilitado
COMERCIAL TRES ACORDES EIRELI	32.850.995/0001-76	R\$ 2.460,00	02/05/2023 10:54:24	Manual
IMPERIO SOLUCOES ADMINISTRATIVAS E PUBLICAS LTDA	23.106.667/0001-33	R\$ 2.470,00	02/05/2023 10:54:25	Fornecedor Inabilitado
COMERCIAL TRES ACORDES EIRELI	32.850.995/0001-76	R\$ 2.460,00	02/05/2023 10:54:29	Manual
IMPERIO SOLUCOES ADMINISTRATIVAS E PUBLICAS LTDA	23.106.667/0001-33	R\$ 2.450,00	02/05/2023 10:54:30	Fornecedor Inabilitado
COMERCIAL TRES ACORDES EIRELI	32.850.995/0001-76	R\$ 2.440,00	02/05/2023 10:54:33	Manual
IMPERIO SOLUCOES ADMINISTRATIVAS E PUBLICAS LTDA	23.106.667/0001-33	R\$ 2.430,00	02/05/2023 10:54:30	Fornecedor Inabilitado
COMERCIAL TRES ACORDES EIRELI	32.850.995/0001-76	R\$ 2.420,00	02/05/2023 10:54:37	Manual
IMPERIO SOLUCOES ADMINISTRATIVAS E PUBLICAS LTDA	23.106.667/0001-33	R\$ 2.440,00	02/05/2023 10:54:30	Fornecedor Inabilitado
COMERCIAL TRES ACORDES EIRELI	32.850.995/0001-76	R\$ 2.400,00	02/05/2023 10:54:41	Manual
IMPERIO SOLUCOES ADMINISTRATIVAS E PUBLICAS LTDA	23.106.667/0001-33	R\$ 2.300,00	02/05/2023 10:54:43	Fornecedor Inabilitado
COMERCIAL TRES ACORDES EIRELI	32.850.995/0001-76	R\$ 2.380,00	02/05/2023 10:54:46	Manual
IMPERIO SOLUCOES ADMINISTRATIVAS E PUBLICAS LTDA	23.106.667/0001-33	R\$ 2.370,00	02/05/2023 10:54:48	Fornecedor Inabilitado
COMERCIAL TRES ACORDES EIRELI	32.850.995/0001-76	R\$ 2.360,00	02/05/2023 10:54:50	Manual
IMPERIO SOLUCOES ADMINISTRATIVAS E PUBLICAS LTDA	23.106.667/0001-33	R\$ 2.350,00	02/05/2023 10:54:52	Fornecedor Inabilitado
COMERCIAL TRES ACORDES EIRELI	32.850.995/0001-76	R\$ 2.340,00	02/05/2023 10:54:54	Manual
IMPERIO SOLUCOES ADMINISTRATIVAS E PUBLICAS LTDA	23.106.667/0001-33	R\$ 2.330,00	02/05/2023 10:54:57	Fornecedor Inabilitado
COMERCIAL TRES ACORDES EIRELI	32.850.995/0001-76	R\$ 2.320,00	02/05/2023 10:54:58	Manual
IMPERIO SOLUCOES ADMINISTRATIVAS E PUBLICAS LTDA	23.106.667/0001-33	R\$ 2.310,00	02/05/2023 10:55:04	Fornecedor Inabilitado
COMERCIAL TRES ACORDES EIRELI	32.850.995/0001-76	R\$ 2.300,00	02/05/2023 10:55:03	Manual
IMPERIO SOLUCOES ADMINISTRATIVAS E PUBLICAS LTDA	23.106.667/0001-33	R\$ 2.290,00	02/05/2023 10:55:06	Fornecedor Inabilitado
COMERCIAL TRES ACORDES EIRELI	32.850.995/0001-76	R\$ 2.260,00	02/05/2023 10:55:07	Manual
IMPERIO SOLUCOES ADMINISTRATIVAS E PUBLICAS LTDA	23.106.667/0001-33	R\$ 2.370,00	02/05/2023 10:55:10	Fornecedor Inabilitado
COMERCIAL TRES ACORDES EIRELI	32.850.995/0001-76	R\$ 2.260,00	02/05/2023 10:55:11	Manual
IMPERIO SOLUCOES ADMINISTRATIVAS E PUBLICAS LTDA	23.106.667/0001-33	R\$ 2.250,00	02/05/2023 10:55:14	Fornecedor Inabilitado
SERRANA DISTRIBUIDORA LTDA	30.313.649/0001-23	R\$ 2.249,00	02/05/2023 10:55:57	Manual
IMPERIO SOLUCOES ADMINISTRATIVAS E PUBLICAS LTDA	23.106.667/0001-33	R\$ 2.330,00	02/05/2023 10:56:58	Fornecedor Inabilitado
J.R. DE ARAUJO FILHO	28.061.066/0001-67	R\$ 2.400,00	02/05/2023 10:57:40	Fornecedor Inabilitado
IMPERIO SOLUCOES ADMINISTRATIVAS E PUBLICAS LTDA	23.106.667/0001-33	R\$ 2.600,00	02/05/2023 10:57:43	Fornecedor Inabilitado
J.R. DE ARAUJO FILHO	28.061.066/0001-67	R\$ 1.060,00	02/05/2023 11:00:06	Fornecedor Inabilitado
IMPERIO SOLUCOES ADMINISTRATIVAS E PUBLICAS LTDA	23.106.667/0001-33	R\$ 1.040,00	02/05/2023 11:00:07	Fornecedor Inabilitado
J.R. DE ARAUJO FILHO	28.061.066/0001-67	R\$ 1.000,00	02/05/2023 11:00:12	Fornecedor Inabilitado
IMPERIO SOLUCOES ADMINISTRATIVAS E PUBLICAS LTDA	23.106.667/0001-33	R\$ 1.200,00	02/05/2023 11:00:16	Fornecedor Inabilitado

10

Lances do Item 60

Fornecedor	CNPJ	Valor Lance R\$	Data/Hora	Tipo
J R DE ARAUJO FILHO	33.061.066/0001-67	R\$ 1.510,00	02/05/2023-11:01:43	Fornecedor Inabilitado
IMPERIO SOLUCOES ADMINISTRATIVAS E PUBLICAS LTDA	23.136.577/0001-33	R\$ 1.640,00	02/05/2023-11:01:44	Fornecedor Inabilitado
J R DE ARAUJO FILHO	33.061.066/0001-67	R\$ 1.550,00	02/05/2023-11:03:39	Fornecedor Inabilitado
IMPERIO SOLUCOES ADMINISTRATIVAS E PUBLICAS LTDA	23.136.577/0001-33	R\$ 1.640,00	02/05/2023-11:03:42	Fornecedor Inabilitado
J R DE ARAUJO FILHO	33.061.066/0001-67	R\$ 1.520,00	02/05/2023-11:01:52	Fornecedor Inabilitado
IMPERIO SOLUCOES ADMINISTRATIVAS E PUBLICAS LTDA	23.136.577/0001-33	R\$ 1.670,00	02/05/2023-11:01:54	Fornecedor Inabilitado
IMPERIO SOLUCOES ADMINISTRATIVAS E PUBLICAS LTDA	23.136.577/0001-33	R\$ 1.560,00	02/05/2023-11:01:35	Fornecedor Inabilitado
J R DE ARAUJO FILHO	33.061.066/0001-67	R\$ 1.570,00	02/05/2023-11:01:33	Fornecedor Inabilitado

Mensagens do Item 60

Usuário	Data/Hora	Mensagem
Sistema	02/05/2023 09:18:13	O ITEM 60 foi crenado e classificado. Boa sorte!
Sistema	02/05/2023 10:53:17	O ITEM 60 está na fase competitiva e sua duração durará 10 (dez) minutos. Sr(s). Fornecedor(es), não havendo novos lances nos últimos 02 (dois) minutos da fase competitiva o ITEM 60 será encerrado automaticamente!
Sistema	02/05/2023 11:03:17	A etapa de envio de lances do ITEM 60 foi prorrogada automaticamente e será de 02 (dois) minutos. Boa sorte!
Sistema	02/05/2023 11:08:38	A prorrogação automática do ITEM 60 está encerrada.
Sistema	02/05/2023 15:04:42	O ITEM 60 esta em negociação e ficara aberto para lances pelo periodo de 10 minutos.
Sistema	02/05/2023 15:14:42	O tempo de negociação está encerrado.
Sistema	02/05/2023 15:15:02	O fornecedor J R DE ARAUJO FILHO venceu o ITEM - 60 pelo valor de R\$1.510,00.
Sistema	22/05/2023 14:50:58	Empresa: T AMORIM COMERCIO E SERVICOS LTDA - 43604782000160. INABILITADA por descumprir as regras do Edital, conforme despacho: "A empresa apresentou o balanço de abertura referente ao exercício 2021 cujo o mesmo é válido para fins de licitação até o dia 30 de abril de 2023, portanto o balanço apresentado está vencido para a data de abertura do certame. declaro INABILITADA por descumprir o item 9.10.2 do edital. !
Sistema	22/05/2023 14:55:30	Empresa: IMPERIO SOLUCOES ADMINISTRATIVAS E PUBLICAS LTDA - 23106657000133. INABILITADA por descumprir as regras do Edital, conforme despacho: "A empresa apresentou apenas o balanço de 2021 que teve vigência até 30/04/2023, portanto o balanço apresentado está VENCIDO, exigência do item 9.10.2 do edital!
Sistema	22/05/2023 14:59:48	Empresa: J R DE ARAUJO FILHO - 38061965000167. INABILITADA por descumprir as regras do Edital, conforme despacho: "Não apresentou as notas explicativas, descumprindo a exigência do item 9.10.2 do edital!
Sistema	22/05/2023 14:59:48	O fornecedor SERRANA DISTRIBUIDORA LTDA venceu o ITEM - 60 pelo valor de R\$2.249,00.
Sistema	22/05/2023 15:47:50	Empresa: IMPERIO EMPREENDIMENTOS LTDA - 04968853000133. INABILITADA por descumprir as regras do Edital, conforme despacho: "A empresa apresentou apenas o balanço de 2021 que teve vigência até 30/04/2023, portanto o balanço apresentado está VENCIDO, exigência do item 9.10.2 do edital!
Sistema	22/05/2023 17:37:54	Srs. licitantes, após a análise dos documentos inseridos na plataforma, foi bem HABILITAR o fornecedor SERRANA DISTRIBUIDORA LTDA -30.313.649/0001-23, tendo em vista, que cumpriu os requisitos habilitatórios exigidos no instrumento convocatório.
Sistema	24/05/2023 09:03:06	Sr(s). fornecedor(es) está aberto o prazo de 30 minutos para intenção de recurso, se houver interesse em recorrer esse o momento para se manifesta;
Sistema	24/05/2023 09:33:09	Despacho: Pela ausência de manifestação de intenção do recurso, operou-se a decadência do direito de recorrer administrativamente, nos termos previsto no instrumento editalício.
Sistema	14/06/2023 10:06:43	A disputa do ITEM 60 está encerrada. Despacho: .

Classificação Final do Item 60

Posição	Licitante	CNPJ	Melhor Oferta R\$
1º	SERRANA DISTRIBUIDORA LTDA	30.313.649/0001-23	R\$ 2.249,00
2º	COMERCIAL TRES ACORDES EIRELI	32.850.995/0001-76	R\$ 2.260,30
3º	M B COELHO COMERCIO E SERVICOS LTDA	48.478.076/0001-53	R\$ 2.745,00
4º	W C ALVES M DO NASCIMENTO	40.896.767/0001-65	R\$ 2.746,76

Histórico de propostas, lances e mensagens

Propostas Inicias do Item 61

ID	Fornecedor	CNPJ	Marca	Modelo	Proposta R\$	Situação	Motivo
40357	TAMORIM COMERCIO E SERVICOS LTDA	43604782000180	MADEIRA MADEIRA	UNIDADE	R\$ 3.904,02	Classificada	-
73983	ELETRO WENDEL LTDA	10401351000168	PLEKO NOVVIS	Pl. 12	R\$ 3.904,02	Classificada	-
627	BELLINIA INDUSTRIA E COMERCIO DE MOVEIS LTDA	32624653000144	PRÓPRIA	ES000	R\$ 3.904,02	Classificada	-
48015	IMPERIO EMPREENDIMENTOS LTDA	04968853000133	Marca Própria	Marca Própria	R\$ 3.904,02	Classificada	-
78478	METTA EMPREENDIMENTOS LTDA	47057688000100	I9 MOVEIS E IND	12LUGARES	R\$ 3.850,00	Classificada	-

*[Handwritten signature]*

Propostas Inicias do Item 61

ID	Fornecedor	CNPJ	Marca	Modelo	Proposta R\$	Situação	Motivo
16468	M B COELHO COMERCIO E SERVICOS LTDA	48478976000153	Pandin	FADI - 05	R\$ 3.903,00	Classificado	

Lances do Item 61

Fornecedor	CNPJ	Valor Lance R\$	Data/Hora	Tipo
TAMORIM COMERCIO E SERVICOS LTDA	43.604.782/0001-80	R\$ 3.004,00	26-04-2023 12:42:24	Fornecedor Inabilitado
ELETRO-WENDEL LTDA	40.401.361/0001-68	R\$ 3.004,00	27-04-2023 16:26:34	Fornecedor Inabilitado
BELLINEA INDUSTRIA E COMERCIO DE MOVEIS LTDA	02.624.660/0001-44	R\$ 3.004,00	28-04-2023 07:59:36	Fornecedor Inabilitado
IMPERIO EMPREENDIMENTOS LTDA	04.066.863/0001-33	R\$ 3.004,00	01-05-2023 17:13:14	Fornecedor Inabilitado
M B COELHO COMERCIO E SERVICOS LTDA	48.478.076/0001-53	R\$ 3.903,00	01-05/2023 23:42:14	Classificado
ELETRO-WENDEL LTDA	40.401.361/0001-68	R\$ 3.006,00	02-06-2023 11:30:00	Fornecedor Inabilitado
METTA EMPREENDIMENTOS LTDA	47.057.688/0001-00	R\$ 3.850,00	01-05/2023 19:04:37	Classificado
BELLINEA INDUSTRIA E COMERCIO DE MOVEIS LTDA	02.624.660/0001-44	R\$ 3.810,60	02-06-2023 11:23:48	Fornecedor Inabilitado
IMPERIO EMPREENDIMENTOS LTDA	04.066.863/0001-33	R\$ 3.800,00	02-06-2023 11:07:16	Fornecedor Inabilitado
TAMORIM COMERCIO E SERVICOS LTDA	43.604.782/0001-80	R\$ 3.700,60	02-05-2023 11:37:53	Fornecedor Inabilitado
IMPERIO EMPREENDIMENTOS LTDA	04.066.863/0001-33	R\$ 3.702,00	02-06-2023 11:29:30	Fornecedor Inabilitado
BELLINEA INDUSTRIA E COMERCIO DE MOVEIS LTDA	02.624.660/0001-44	R\$ 3.701,60	02-06-2023 11:41:00	Fornecedor Inabilitado
IMPERIO EMPREENDIMENTOS LTDA	04.066.863/0001-33	R\$ 3.706,00	02-06-2023 11:41:53	Fornecedor Inabilitado
TAMORIM COMERCIO E SERVICOS LTDA	43.604.782/0001-80	R\$ 3.706,60	02-06-2023 11:41:54	Fornecedor Inabilitado
BELLINEA INDUSTRIA E COMERCIO DE MOVEIS LTDA	02.624.660/0001-44	R\$ 3.706,00	02-06-2023 11:41:53	Fornecedor Inabilitado
IMPERIO EMPREENDIMENTOS LTDA	04.066.863/0001-33	R\$ 3.704,00	02-06-2023 11:42:05	Fornecedor Inabilitado
TAMORIM COMERCIO E SERVICOS LTDA	43.604.782/0001-80	R\$ 3.702,60	02-06-2023 11:42:34	Fornecedor Inabilitado
BELLINEA INDUSTRIA E COMERCIO DE MOVEIS LTDA	02.624.660/0001-44	R\$ 3.703,00	02-06-2023 11:42:36	Fornecedor Inabilitado
IMPERIO EMPREENDIMENTOS LTDA	04.066.863/0001-33	R\$ 3.702,00	02-06-2023 11:42:56	Fornecedor Inabilitado
BELLINEA INDUSTRIA E COMERCIO DE MOVEIS LTDA	02.624.660/0001-44	R\$ 3.701,60	02-06-2023 11:43:04	Fornecedor Inabilitado
TAMORIM COMERCIO E SERVICOS LTDA	43.604.782/0001-80	R\$ 3.700,00	02-06-2023 11:43:26	Fornecedor Inabilitado
IMPERIO EMPREENDIMENTOS LTDA	04.066.863/0001-33	R\$ 3.700,00	02-06-2023 11:43:25	Fornecedor Inabilitado
BELLINEA INDUSTRIA E COMERCIO DE MOVEIS LTDA	02.624.660/0001-44	R\$ 3.702,60	02-06-2023 11:43:44	Fornecedor Inabilitado
TAMORIM COMERCIO E SERVICOS LTDA	43.604.782/0001-80	R\$ 3.702,00	02-06-2023 11:44:10	Fornecedor Inabilitado
BELLINEA INDUSTRIA E COMERCIO DE MOVEIS LTDA	02.624.660/0001-44	R\$ 3.702,60	02-06-2023 11:44:27	Fornecedor Inabilitado
IMPERIO EMPREENDIMENTOS LTDA	04.066.863/0001-33	R\$ 3.706,00	02-06-2023 11:44:57	Fornecedor Inabilitado
BELLINEA INDUSTRIA E COMERCIO DE MOVEIS LTDA	02.624.660/0001-44	R\$ 3.706,00	02-06-2023 11:45:03	Fornecedor Inabilitado
IMPERIO EMPREENDIMENTOS LTDA	04.066.863/0001-33	R\$ 3.706,00	02-06-2023 11:45:27	Fornecedor Inabilitado
BELLINEA INDUSTRIA E COMERCIO DE MOVEIS LTDA	02.624.660/0001-44	R\$ 3.704,60	02-06-2023 11:45:45	Fornecedor Inabilitado
TAMORIM COMERCIO E SERVICOS LTDA	43.604.782/0001-80	R\$ 3.704,00	02-06-2023 11:45:40	Fornecedor Inabilitado
IMPERIO EMPREENDIMENTOS LTDA	04.066.863/0001-33	R\$ 3.703,00	02-06-2023 11:45:56	Fornecedor Inabilitado
BELLINEA INDUSTRIA E COMERCIO DE MOVEIS LTDA	02.624.660/0001-44	R\$ 3.702,60	02-06-2023 11:46:11	Fornecedor Inabilitado
IMPERIO EMPREENDIMENTOS LTDA	04.066.863/0001-33	R\$ 3.702,00	02-06-2023 11:46:13	Fornecedor Inabilitado
TAMORIM COMERCIO E SERVICOS LTDA	43.604.782/0001-80	R\$ 3.704,60	02-06-2023 11:46:26	Fornecedor Inabilitado
BELLINEA INDUSTRIA E COMERCIO DE MOVEIS LTDA	02.624.660/0001-44	R\$ 3.701,00	02-06-2023 11:46:34	Fornecedor Inabilitado
IMPERIO EMPREENDIMENTOS LTDA	04.066.863/0001-33	R\$ 3.700,00	02-06-2023 11:46:43	Fornecedor Inabilitado
IMPERIO EMPREENDIMENTOS LTDA	04.066.863/0001-33	R\$ 3.710,00	02-06-2023 11:46:50	Fornecedor Inabilitado
BELLINEA INDUSTRIA E COMERCIO DE MOVEIS LTDA	02.624.660/0001-44	R\$ 3.710,60	02-06-2023 11:47:04	Fornecedor Inabilitado
IMPERIO EMPREENDIMENTOS LTDA	04.066.863/0001-33	R\$ 3.717,00	02-06-2023 11:47:20	Fornecedor Inabilitado
BELLINEA INDUSTRIA E COMERCIO DE MOVEIS LTDA	02.624.660/0001-44	R\$ 3.716,60	02-06-2023 11:47:30	Fornecedor Inabilitado
IMPERIO EMPREENDIMENTOS LTDA	04.066.863/0001-33	R\$ 3.700,00	02-06-2023 11:47:46	Fornecedor Inabilitado

P

Lances do Item 61

Fornecedor	CNPJ	Valor Lance R\$	Data/Hora	Tipo
BELLINEA INDUSTRIA E COMERCIO DE MOVEIS LTDA	02.624.669/0001-44	R\$ 3.690,00	02-05-2023 11:17:53	Fornecedor Inabilitado
IMPERIO EMPREENDIMENTOS LTDA	04.066.863/0001-33	R\$ 3.690,00	02-05-2023 11:18:40	Fornecedor Inabilitado
BELLINEA INDUSTRIA E COMERCIO DE MOVEIS LTDA	02.624.669/0001-44	R\$ 3.697,50	02-05-2023 11:18:26	Fornecedor Inabilitado
IMPERIO EMPREENDIMENTOS LTDA	04.066.863/0001-33	R\$ 3.690,00	02-05-2023 11:18:38	Fornecedor Inabilitado
BELLINEA INDUSTRIA E COMERCIO DE MOVEIS LTDA	02.624.669/0001-44	R\$ 3.610,50	02-05-2023 11:18:33	Fornecedor Inabilitado
IMPERIO EMPREENDIMENTOS LTDA	04.066.863/0001-33	R\$ 3.610,00	02-05-2023 11:18:39	Fornecedor Inabilitado
BELLINEA INDUSTRIA E COMERCIO DE MOVEIS LTDA	02.624.669/0001-44	R\$ 3.647,60	02-05-2023 11:18:60	Fornecedor Inabilitado
IMPERIO EMPREENDIMENTOS LTDA	04.066.863/0001-33	R\$ 3.600,00	02-05-2023 11:18:56	Fornecedor Inabilitado
BELLINEA INDUSTRIA E COMERCIO DE MOVEIS LTDA	02.624.669/0001-44	R\$ 3.600,50	02-05-2023 11:19:06	Fornecedor Inabilitado
IMPERIO EMPREENDIMENTOS LTDA	04.066.863/0001-33	R\$ 3.600,00	02-05-2023 11:19:09	Fornecedor Inabilitado
BELLINEA INDUSTRIA E COMERCIO DE MOVEIS LTDA	02.624.669/0001-44	R\$ 3.690,50	02-05-2023 11:19:25	Fornecedor Inabilitado
IMPERIO EMPREENDIMENTOS LTDA	04.066.863/0001-33	R\$ 3.600,00	02-05-2023 11:19:54	Fornecedor Inabilitado
BELLINEA INDUSTRIA E COMERCIO DE MOVEIS LTDA	02.624.669/0001-44	R\$ 3.400,50	02-05-2023 11:19:12	Fornecedor Inabilitado
IMPERIO EMPREENDIMENTOS LTDA	04.066.863/0001-33	R\$ 3.400,00	02-05-2023 11:19:15	Fornecedor Inabilitado
BELLINEA INDUSTRIA E COMERCIO DE MOVEIS LTDA	02.624.669/0001-44	R\$ 3.402,50	02-05-2023 11:19:50	Fornecedor Inabilitado
IMPERIO EMPREENDIMENTOS LTDA	04.066.863/0001-33	R\$ 3.450,00	02-05-2023 11:19:10	Fornecedor Inabilitado
IMPERIO EMPREENDIMENTOS LTDA	04.066.863/0001-33	R\$ 3.410,00	02-05-2023 11:19:57	Fornecedor Inabilitado
BELLINEA INDUSTRIA E COMERCIO DE MOVEIS LTDA	02.624.669/0001-44	R\$ 3.412,50	02-05-2023 11:19:46	Fornecedor Inabilitado
IMPERIO EMPREENDIMENTOS LTDA	04.066.863/0001-33	R\$ 3.410,00	02-05-2023 11:19:50	Fornecedor Inabilitado
IMPERIO EMPREENDIMENTOS LTDA	04.066.863/0001-33	R\$ 3.399,00	02-05-2023 11:19:07	Fornecedor Inabilitado
IMPERIO EMPREENDIMENTOS LTDA	04.066.863/0001-33	R\$ 3.399,00	02-05-2023 11:19:02	Fornecedor Inabilitado

Mensagens do Item 61

Usuário	Data/Hora	Mensagem
Sistema	02/05/2023 09:18:13	O ITEM 61 foi ordenado e classificado. Boa sorte!
Sistema	02/05/2023 11:32:19	O ITEM 61 está na fase competitiva e sua disputa durará 10 (dez) minutos. S(s). Fornecedor(es), não havendo novos lances nos últimos 02 (dois) minutos da fase competitiva o ITEM 61 será encerrado automaticamente!
Sistema	02/05/2023 11:42:21	A etapa de envio de lances do ITEM 61 foi prorrogada automaticamente e será de 02 (dois) minutos. Boa sorte!
Sistema	02/05/2023 11:58:06	A prorrogação automática do ITEM 61 está encerrada.
Sistema	02/05/2023 15:04:42	O ITEM 61 está em negociação e ficará aberto para lances pelo período de 10 minutos.
Sistema	02/05/2023 15:14:42	O tempo de negociação está encerrado.
Sistema	02/05/2023 15:15:02	O fornecedor IMPERIO EMPREENDIMENTOS EIRELI venceu o ITEM - 61 pelo valor de R\$3.399,00.
Sistema	22/05/2023 14:50:58	Empresa: T AMORIM COMERCIO E SERVICOS LTDA - 43604782000180, INABILITADA por descumprir as regras do Edital, conforme despacho: • A empresa apresentou o balanço de abertura referente ao exercício 2021 cujo o mesmo é válido para fins de licitação até o dia 30 de abril de 2023, portanto o balanço apresentado está vencido para a data de abertura do certame, declaro INABILITADA por descumprir o item 9.10.2 do edital. !
Sistema	22/05/2023 14:54:23	Empresa: BELLINEA INDUSTRIA E COMERCIO DE MOVEIS LTDA - 02624659000144, INABILITADA por descumprir as regras do Edital, conforme despacho: • Apresentou a certidão do FGTS está VENCIDA, exigência do item 9.9.3 do edital. • Não apresentou a certidão negativa de débitos trabalhistas, exigida no item 9.9.4 do edital. • Não apresentou notas explicativas, exigência do item 9.10.1 do edital. !
Sistema	22/05/2023 14:58:15	Empresa: ELETRO WENDEL LTDA - 10401351003168, INABILITADA por descumprir as regras do Edital, conforme despacho: • Apresentou certidão de Matrícula VENCIDA para a data do certame, exigência do item 9.10.1 do edital. • Não apresentou os termos de abertura e encerramento do livro diário referente ao exercício 2022, apenas referente ao exercício 2021 cujo o mesmo está fora do prazo para a data de abertura do certame. !
Sistema	22/05/2023 15:47:51	Empresa: IMPERIO EMPREENDIMENTOS LTDA - 04966853000133, INABILITADA por descumprir as regras do Edital, conforme despacho: • A empresa apresentou apenas o balanço de 2021 que teve vigência até 30/04/2023, portanto o balanço apresentado está VENCIDO, exigência do item 9.10.2 do edital!
Sistema	22/05/2023 15:47:52	O fornecedor METTA EMPREENDIMENTOS LTDA venceu o ITEM - 61 pelo valor de R\$3.850,00.
Sistema	22/05/2023 17:37:47	Srs. licitantes, após a análise dos documentos inseridos na plataforma, há por bem, HABILITAR o fornecedor METTA EMPREENDIMENTOS LTDA - 47.057.888/0001-00, tendo em vista, que cumpriu os requisitos habilitatórios exigidos no instrumento convocatório.
Sistema	24/05/2023 09:03:06	Sr(s), fornecedor(es) está aberto o prazo de 30 minutos para intenção de recurso, se houver interesse em recorrer esse o momento para se manifestar.
Sistema	24/05/2023 09:33:09	Despacho: Pela ausência de manifestação de intenção de recurso, operou-se a decadência do direito de recorrer administrativamente, nos termos previsto no instrumento editalício.
Sistema	14/06/2023 10:06:43	A disputa do ITEM 61 está encerrada. Despacho: .

*[Handwritten signature]*

Classificação Final do Item 61

Posição	Licitante	CNPJ	Melhor Oferta R\$
1º	MFTTA EMPREENDIMENTOS LTDA	47.057.688.0001-00	R\$ 3.650,00
2º	M B COELHO COMERCIO E SERVICOS LTDA	48.478.076.0001-53	R\$ 2.696,00

Histórico de propostas, lances e mensagens

Propostas Iniciais do Item 62

ID	Fornecedor	CNPJ	Marca	Modelo	Proposta R\$	Situação	Motivo
48840	T AMORIM COMERCIO E SERVICOS LTDA	43604782000180	ELECTROLUX	UNIDADE	R\$ 2.697,08	Classificada	-
51302	ELETRO WENDEL LTDA	10401351000168	ELECTROLUX	HC330	R\$ 2.697,08	Classificada	-
19636	IMPERIO EMPREENDIMENTOS LTDA	04966853000133	Metalfrio	Metalfrio	R\$ 2.697,00	Classificada	-
9985	M B COELHO COMERCIO E SERVICOS LTDA	48478076000153	Esmaltec	EC-4350	R\$ 2.696,00	Classificada	-
37043	REDNOV FERRAMENTAS LTDA.	45759285000168	FRICON	HCED 311 Chapa	R\$ 3.230,00	Classificada	-

Lances do Item 62

Fornecedor	CNPJ	Valor Lance R\$	Data/Hora	Tipo
REDNOV FERRAMENTAS LTDA.	45.769.285/0001-68	R\$ 3.290,00	02/05/2023 07:01:37	Classificado
T AMORIM COMERCIO E SERVICOS LTDA	43.604.782/0001-80	R\$ 2.697,08	26/04/2023 10:43:24	Fornecedor Inabilitado
ELETRO WENDEL LTDA	10.401.351/0001-68	R\$ 2.697,08	27/04/2023 16:20:24	Fornecedor Inabilitado
IMPERIO EMPREENDIMENTOS LTDA	04.066.853/0001-33	R\$ 2.697,08	04/06/2023 17:42:44	Fornecedor Inabilitado
M B COELHO COMERCIO E SERVICOS LTDA	48.478.076/0001-53	R\$ 2.696,00	01/05/2023 23:42:14	Classificado
T AMORIM COMERCIO E SERVICOS LTDA	43.604.782/0001-80	R\$ 2.696,00	02/05/2023 11:39:08	Fornecedor Inabilitado
ELETRO WENDEL LTDA	10.401.351/0001-68	R\$ 2.696,00	02/05/2023 11:36:41	Fornecedor Inabilitado

Mensagens do Item 62

Usuário	Data/Hora	Mensagem
Sistema	02/05/2023 09:18:13	O ITEM 62 foi ordenado e classificado. Boa sorte!
Sistema	02/05/2023 11:32:19	O ITEM 62 está na fase competitiva e sua disputa durará 10 (dez) minutos. Sr(s), Fornecedor(es), não havendo novos lances nos últimos 02 (dois) minutos da fase competitiva o ITEM 62 será encerrado automaticamente!
Sistema	02/05/2023 11:42:21	Como não houve lances nos últimos 02 (dois) minutos da fase competitiva o ITEM 62 foi encerrado SEM a prorrogação automática.
Sistema	02/05/2023 15:04:42	O ITEM 62 está em negociação e ficará aberto para lances pelo período de 10 minutos.
Sistema	02/05/2023 15:14:42	O tempo de negociação esta encerrado.
Sistema	02/05/2023 15:15:03	O fornecedor ELETRO WENDEL LTDA venceu o ITEM - 62 pelo valor de R\$2.388,00.
Sistema	22/05/2023 14:50:58	Empresa T AMORIM COMERCIO E SERVICOS LTDA - 43604782000180, INABILITADA por descumprir as regras do Edital, conforme despacho: • A empresa apresentou o balanço de abertura referente ao exercício 2021 cujo o mesmo é válido para fins de licitação até o dia 30 de abril de 2023, portanto o balanço apresentado está vencido para a data de abertura do certame, declara INABILITADA por descumprir o item 9.10.2 do edital.!
Sistema	22/05/2023 14:58:15	Empresa: ELETRO WENDEL LTDA - 10401351000168, INABILITADA por descumprir as regras do Edital, conforme despacho: • Apresentou certidão de Falência VENCIDA para a data do certame, exigência do item 9.10.1 do edital. • Não apresentou os termos de abertura e encerramento do livro diário referente ao exercício 2022, apenas referente ao exercício 2021 cujo o mesmo está fora do prazo para a data de abertura do certame.!
Sistema	22/05/2023 14:58:16	O fornecedor M B COELHO COMERCIO E SERVICOS LTDA venceu o ITEM - 62 pelo valor de R\$2.696,00.
Sistema	22/05/2023 15:47:51	Empresa: IMPERIO EMPREENDIMENTOS LTDA - 04966853000133, INABILITADA por descumprir as regras do Edital, conforme despacho: • A empresa apresentou apenas o balanço de 2021 que teve vigência até 30/04/2023, portanto o balanço apresentado está VENCIDO, exigência do item 9.10.2 do edital!
Sistema	22/05/2023 17:38:02	Srs. licitantes, após a análise dos documentos inseridos na plataforma, hei por bem, HABILITAR o fornecedor M B COELHO COMERCIO E SERVICOS LTDA -48.478.076/0001-53, tendo em vista, que cumpriu os requisitos habilitatórios exigidos no instrumento convocatório.
Sistema	24/05/2023 09:03:06	Sr(s), fornecedor(es) está aberto o prazo de 30 minutos para intenção de recurso, se houver interesse em recorrer esse o momento para se manifestar.
Sistema	24/05/2023 09:33:09	Despacho: Pela ausência de manifestação de intenção de recurso, operou-se a decadência do direito de recorrer administrativamente, nos termos previsto no instrumento editalício
Sistema	14/06/2023 10:16:43	A disputa do ITEM 62 está encerrada. Despacho: .

Classificação Final do Item 62

Posição	Licitante	CNPJ	Melhor Oferta R\$
1º	M B COELHO COMERCIO E SERVICOS LTDA	48.478.076.0001-53	R\$ 2.696,00

Classificação Final do Item 62

Posição	Licitante	CNPJ	Meior Oferta R\$
2º	REDNOV FERRAMENTAS LTDA.	45.769.285-0001-68	R\$ 3.290,00

Histórico de propostas, lances e mensagens

Propostas Inicias do Item 63

ID	Fornecedor	CNPJ	Marca	Modelo	Proposta R\$	Situação	Motivo
36035	TAMORIM COMERCIO E SERVICOS LTDA	43604782000180	METALFRIO	UNIDADE	R\$ 3.104,33	Classificada	-
10659	ELETRO WENDEL LTDA	10401351000168	ELECTROLUX	HIC55C	R\$ 3.104,33	Classificada	-
39526	IMPERIO EMPREENDIMENTOS LTDA	04966853000133	Metalfrío	Metalfrío	R\$ 3.104,33	Classificada	-
15612	M B COELHO COMERCIO E SERVICOS LTDA	48478076000153	Metal Frío	DA420	R\$ 3.103,00	Classificada	-
56181	REDNOV FERRAMENTAS LTDA.	45769285000168	FRICON	HCED 411 Chapa	R\$ 3.629,00	Classificada	-

Lances do Item 63

Fornecedor	CNPJ	Valor Lance R\$	Data/Hora	Tipo
REDNOV FERRAMENTAS LTDA.	45.769.285/0001-68	R\$ 3.629,00	02/05/2023 07:01:37	Classificado
TAMORIM COMERCIO E SERVICOS LTDA	43.604.782/0001-80	R\$ 3.104,33	26/04/2023 10:42:24	Fornecedor Inabilitado
ELETRO WENDEL LTDA	10.401.351/0001-68	R\$ 3.104,33	27/04/2023 16:30:24	Fornecedor Inabilitado
IMPERIO EMPREENDIMENTOS LTDA	04.966.853/0001-33	R\$ 3.104,33	01/05/2023 14:42:14	Fornecedor Inabilitado
M B COELHO COMERCIO E SERVICOS LTDA	48.478.076/0001-53	R\$ 3.103,00	01/05/2023 23:42:14	Classificado
TAMORIM COMERCIO E SERVICOS LTDA	43.604.782/0001-80	R\$ 3.102,00	02/06/2023 11:38:24	Fornecedor Inabilitado
ELETRO WENDEL LTDA	10.401.351/0001-68	R\$ 2.006,00	02/06/2023 11:38:27	Fornecedor Inabilitado
IMPERIO EMPREENDIMENTOS LTDA	04.966.853/0001-33	R\$ 2.695,00	02/06/2023 11:38:16	Fornecedor Inabilitado

Mensagens do Item 63

Usuário	Data/Hora	Mensagem
Sistema	02/05/2023 09:16:13	O ITEM 63 foi ordenado e classificado. Boa sorte!
Sistema	02/05/2023 11:32:19	O ITEM 63 está na fase competitiva e sua disputa durará 10 (dez) minutos. Sr(s). Fornecedor(es), não havendo novos lances nos últimos 02 (dois) minutos da fase competitiva o ITEM 63 será encerrado automaticamente!
Sistema	02/05/2023 11:39:51	O 39526 solicitou o cancelamento de seu lance no valor de R\$ 2.695,00. Pelo motivo abaixo: erro.
Sistema	02/05/2023 11:42:21	Como não houve lances nos últimos 02 (dois) minutos da fase competitiva o ITEM 63 foi encerrado SEM a prorrogação automática.
Sistema	02/05/2023 11:45:15	Fornecedor: 39526, seu lance no valor de R\$ 2.695,00, foi cancelado pelo motivo abaixo: Lance cancelado por motivo de solicitação do Fornecedor.!
Sistema	02/05/2023 15:04:42	O ITEM 63 está em negociação e ficará aberto para lances pelo período de 10 minutos.
Sistema	02/05/2023 15:14:42	O tempo de negociação está encerrado.
Sistema	02/05/2023 15:15:03	O fornecedor ELETRO WENDEL LTDA venceu o ITEM - 63 pelo valor de R\$2.996,00.
Sistema	22/05/2023 14:50:59	Empresa: TAMORIM COMERCIO E SERVICOS LTDA - 43604782000180. INABILITADA por descumprir as regras do Edital, conforme despacho: "A empresa apresentou o balanço de abertura referente ao exercício 2021 cujo o mesmo é válido para fins de licitação até o dia 30 de abril de 2023, portanto o balanço apresentado está vencido para a data de abertura do certame, declaro INABILITADA por descumprir o item 9.10.2 do edital. !
Sistema	22/05/2023 14:56:15	Empresa: ELETRO WENDEL LTDA - 10401351000168. INABILITADA por descumprir as regras do Edital, conforme despacho: "Apresentou certidão de Falência VENCIDA para a data do certame. exigência do item 9.10.1 do edital. " Não apresentou os termos de abertura e encerramento do livro diário referente ao exercício 2022, apenas referente ao exercício 2021 cujo o mesmo está fora do prazo para a data de abertura do certame. !
Sistema	22/05/2023 14:58:16	O fornecedor M B COELHO COMERCIO E SERVICOS LTDA venceu o ITEM - 63 pelo valor de R\$3.103,00.
Sistema	22/05/2023 15:47:51	Empresa: IMPERIO EMPREENDIMENTOS LTDA - 04966853000133. INABILITADA por descumprir as regras do Edital, conforme despacho: "A empresa apresentou apenas o balanço do 2021 que teve vigência até 30/04/2023, portanto o balanço apresentado está VENCIDO, exigência do item 9.10.2 do edital!
Sistema	22/05/2023 17:38:02	Srs. licitantes, após a análise dos documentos inseridos na plataforma, hei por bem, HABILITAR o fornecedor M B COELHO COMERCIO E SERVICOS LTDA -48.478.076/0001-53, tendo em vista, que cumpriu os requisitos habilitatórios exigidos no instrumento convocatório.
Sistema	24/05/2023 09:03:06	Sr(s), fornecedor(es) está aberto o prazo de 30 minutos para intenção de recurso, se houver interesse em recorrer esse o momento para se manifesta.
Sistema	24/05/2023 09:33:09	Despacho: Pela ausência de manifestação de intenção de recurso, operou-se a decadência do direito de recorrer administrativamente, nos termos previsto no instrumento editalício.
Sistema	14/06/2023 10:16:43	A disputa do ITEM 63 está encerrada. Despacho: .

*P*

Classificação Final do Item 63

Posição	Licitante
1º	M B COELHO COMERCIO E SERVICOS LTDA
2º	REDNOV FERRAMENTAS LTDA.

CNPJ

49.478.076/0001-53
15.769.285/0001-68

BURITIGUPE-MA  
 Proc. 010301/2023  
 Fis. 03/142  
 Rub. P

Melhor Oferta R\$

R\$ 3.103,00
R\$ 3.629,00

Histórico de propostas, lances e mensagens

Propostas Iniciais do Item 64

ID	Fornecedor	CNPJ	Marca	Modelo	Proposta R\$	Situação	Motivo
16031	T AMORIM COMERCIO E SERVICOS LTDA	43634782000190	MADEIRA MADEIRA	UNIDADEF	R\$ 3.349,62	Classificada	-
79574	BELLINEA INDUSTRIA E COMERCIO DE MOVEIS LTDA	02624659000144	PRÓPRIA	MF000	R\$ 3.349,62	Classificada	-
13874	SERRANA DISTRIBUIDORA LTDA	30313649000123	VITÓRIA MOVEIS	MESA REF 10L	R\$ 3.349,62	Classificada	-
47010	FERNANDA P SOUSA LTDA	17211614000115	METALURGICA PONTUAL	MESA REFEITORIO 10 LUGARES	R\$ 3.014,66	Classificada	-
45467	LRF DISTRIBUIDORA LTDA	49464926000127	REFLEX	CONJUNTO REFEITORIO	R\$ 3.349,62	Classificada	-
67440	IMPERIO EMPREENDIMENTOS LTDA	04966853000133	Marca Própria	Marca Propria	R\$ 3.349,62	Classificada	-
16250	METTA EMPREENDIMENTOS LTDA	47057688000100	19 MOVEIS E IND	REFEITORIO 10 LUGARES	R\$ 3.300,00	Classificada	-
26335	V R COSTA	2111336000100	PRÓPRIA	CJR-03	R\$ 3.349,00	Classificada	-
80994	M B COELHO COMERCIO E SERVICOS LTDA	48478076000153	De Astro	Refeitório 10 lugares	R\$ 3.348,00	Classificada	-

Lances do Item 64

Fornecedor	CNPJ	Valor Lance R\$	Data/Hora	Tipo
T AMORIM COMERCIO E SERVICOS LTDA	43.634.782/0001-90	R\$ 3.349,62	26-04-2023 10:43:34	Fornecedor Inabilitado
BELLINEA INDUSTRIA E COMERCIO DE MOVEIS LTDA	02.624.659/0001-44	R\$ 3.349,62	28-04-2023 07:50:36	Fornecedor Inabilitado
SERRANA DISTRIBUIDORA LTDA	30.313.649/0001-23	R\$ 3.349,62	28-04/2023 15:53:20	Classificado
LRF DISTRIBUIDORA LTDA	49.464.926/0001-27	R\$ 3.349,62	29-04/2023 08:52:15	Classificado
IMPERIO EMPREENDIMENTOS LTDA	04.966.853/0001-33	R\$ 3.349,62	31-05/2023 11:42:44	Fornecedor Inabilitado
V R COSTA	21.111.336/0001-00	R\$ 3.349,00	01-05/2023 20:38:50	Classificado
M B COELHO COMERCIO E SERVICOS LTDA	48.478.076/0001-53	R\$ 3.348,00	01-05/2023 23:42:14	Classificado
METTA EMPREENDIMENTOS LTDA	47.057.688/0001-00	R\$ 3.300,00	01-05/2023 19:04:37	Classificado
LRF DISTRIBUIDORA LTDA	49.464.926/0001-27	R\$ 3.182,14	02-05/2023 11:37:28	Intermediário
V R COSTA	21.111.336/0001-00	R\$ 3.180,00	02-05/2023 11:35:46	Intermediário
FERNANDA P SOUSA LTDA	17.211.614/0001-15	R\$ 3.014,66	28-04/2023 16:40:07	Fornecedor Inabilitado
SERRANA DISTRIBUIDORA LTDA	30.313.649/0001-23	R\$ 3.000,00	02-05/2023 11:22:37	Manual
METTA EMPREENDIMENTOS LTDA	47.057.688/0001-00	R\$ 2.890,00	02-05/2023 11:33:29	Manual
SERRANA DISTRIBUIDORA LTDA	30.313.649/0001-23	R\$ 2.889,00	02-05/2023 11:34:44	Manual
BELLINEA INDUSTRIA E COMERCIO DE MOVEIS LTDA	02.624.659/0001-44	R\$ 2.882,60	02-05/2023 11:34:56	Fornecedor Inabilitado
METTA EMPREENDIMENTOS LTDA	47.057.688/0001-00	R\$ 2.800,00	02-05/2023 11:35:05	Manual
BELLINEA INDUSTRIA E COMERCIO DE MOVEIS LTDA	02.624.659/0001-44	R\$ 2.798,60	02-05/2023 11:35:16	Fornecedor Inabilitado
SERRANA DISTRIBUIDORA LTDA	30.313.649/0001-23	R\$ 2.798,00	02-05/2023 11:35:44	Manual
BELLINEA INDUSTRIA E COMERCIO DE MOVEIS LTDA	02.624.659/0001-44	R\$ 2.707,60	02-05/2023 11:36:27	Fornecedor Inabilitado
METTA EMPREENDIMENTOS LTDA	47.057.688/0001-00	R\$ 2.700,00	02-05/2023 11:37:48	Manual
IMPERIO EMPREENDIMENTOS LTDA	04.966.853/0001-33	R\$ 2.660,00	02-05/2023 11:37:40	Fornecedor Inabilitado
SERRANA DISTRIBUIDORA LTDA	30.313.649/0001-23	R\$ 2.649,00	02-05/2023 11:36:05	Manual
IMPERIO EMPREENDIMENTOS LTDA	04.966.853/0001-33	R\$ 2.648,00	02-05/2023 11:36:38	Fornecedor Inabilitado
METTA EMPREENDIMENTOS LTDA	47.057.688/0001-00	R\$ 2.500,00	02-05/2023 11:36:48	Manual
SERRANA DISTRIBUIDORA LTDA	30.313.649/0001-23	R\$ 2.499,00	02-05/2023 11:36:54	Manual
IMPERIO EMPREENDIMENTOS LTDA	04.966.853/0001-33	R\$ 2.492,00	02-05/2023 11:40:04	Fornecedor Inabilitado
SERRANA DISTRIBUIDORA LTDA	30.313.649/0001-23	R\$ 2.490,00	02-05/2023 11:40:11	Manual
IMPERIO EMPREENDIMENTOS LTDA	04.966.853/0001-33	R\$ 2.489,00	02-05/2023 11:40:23	Fornecedor Inabilitado
SERRANA DISTRIBUIDORA LTDA	30.313.649/0001-23	R\$ 2.480,00	02-05/2023 11:40:25	Manual

P



Lances do Item 64

Fornecedor	CNPJ	Valor Lance R\$	Data/Hora	Tipo
METTA EMPREENDIMENTOS LTDA	47.057.688/0001-00	R\$ 2.300,00	02/05/2023 11:40:28	Manual
SERRANA DISTRIBUIDORA LTDA	30.313.649/0001-23	R\$ 2.299,00	02/05/2023 11:40:45	Manual
BELLINEA INDUSTRIA E COMERCIO DE MOVEIS LTDA	02.624.669/0001-44	R\$ 2.298,60	02/05/2023 11:41:10	Fornecedor Inabilitado
SERRANA DISTRIBUIDORA LTDA	30.313.649/0001-23	R\$ 2.297,00	02/05/2023 11:41:17	Manual
METTA EMPREENDIMENTOS LTDA	47.057.688/0001-00	R\$ 2.100,00	02/05/2023 11:41:30	Manual
IMPERIO EMPREENDIMENTOS LTDA	04.066.863/0001-33	R\$ 2.099,00	02/05/2023 11:41:47	Fornecedor Inabilitado
SERRANA DISTRIBUIDORA LTDA	30.313.649/0001-23	R\$ 2.098,00	02/05/2023 11:41:58	Manual
BELLINEA INDUSTRIA E COMERCIO DE MOVEIS LTDA	02.624.669/0001-44	R\$ 2.097,60	02/05/2023 11:42:06	Fornecedor Inabilitado
IMPERIO EMPREENDIMENTOS LTDA	04.066.863/0001-33	R\$ 2.000,00	02/05/2023 11:42:14	Fornecedor Inabilitado
METTA EMPREENDIMENTOS LTDA	47.057.688/0001-00	R\$ 1.950,00	02/05/2023 11:42:22	Manual
IMPERIO EMPREENDIMENTOS LTDA	04.066.863/0001-33	R\$ 1.949,00	02/05/2023 11:42:46	Fornecedor Inabilitado
BELLINEA INDUSTRIA E COMERCIO DE MOVEIS LTDA	02.624.669/0001-44	R\$ 1.948,60	02/05/2023 11:42:57	Fornecedor Inabilitado
SERRANA DISTRIBUIDORA LTDA	30.313.649/0001-23	R\$ 1.947,00	02/05/2023 11:43:04	Manual
BELLINEA INDUSTRIA E COMERCIO DE MOVEIS LTDA	02.624.669/0001-44	R\$ 1.946,60	02/05/2023 11:43:16	Fornecedor Inabilitado
IMPERIO EMPREENDIMENTOS LTDA	04.066.863/0001-33	R\$ 1.946,00	02/05/2023 11:43:24	Fornecedor Inabilitado
BELLINEA INDUSTRIA E COMERCIO DE MOVEIS LTDA	02.624.669/0001-44	R\$ 1.944,60	02/05/2023 11:43:36	Fornecedor Inabilitado
SERRANA DISTRIBUIDORA LTDA	30.313.649/0001-23	R\$ 1.940,00	02/05/2023 11:43:28	Manual
BELLINEA INDUSTRIA E COMERCIO DE MOVEIS LTDA	02.624.669/0001-44	R\$ 1.939,60	02/05/2023 11:43:43	Fornecedor Inabilitado
IMPERIO EMPREENDIMENTOS LTDA	04.066.863/0001-33	R\$ 1.900,00	02/05/2023 11:44:16	Fornecedor Inabilitado
METTA EMPREENDIMENTOS LTDA	47.057.688/0001-00	R\$ 1.900,00	02/05/2023 11:43:54	Manual
BELLINEA INDUSTRIA E COMERCIO DE MOVEIS LTDA	02.624.669/0001-44	R\$ 1.899,60	02/05/2023 11:44:02	Fornecedor Inabilitado
SERRANA DISTRIBUIDORA LTDA	30.313.649/0001-23	R\$ 1.898,00	02/05/2023 11:44:27	Manual
BELLINEA INDUSTRIA E COMERCIO DE MOVEIS LTDA	02.624.669/0001-44	R\$ 1.897,60	02/05/2023 11:44:37	Fornecedor Inabilitado
METTA EMPREENDIMENTOS LTDA	47.057.688/0001-00	R\$ 1.890,00	02/05/2023 11:45:04	Manual
BELLINEA INDUSTRIA E COMERCIO DE MOVEIS LTDA	02.624.669/0001-44	R\$ 1.889,00	02/05/2023 11:45:16	Fornecedor Inabilitado
SERRANA DISTRIBUIDORA LTDA	30.313.649/0001-23	R\$ 1.887,00	02/05/2023 11:45:24	Manual
BELLINEA INDUSTRIA E COMERCIO DE MOVEIS LTDA	02.624.669/0001-44	R\$ 1.886,60	02/05/2023 11:45:36	Fornecedor Inabilitado
SERRANA DISTRIBUIDORA LTDA	30.313.649/0001-23	R\$ 1.885,00	02/05/2023 11:45:59	Manual
BELLINEA INDUSTRIA E COMERCIO DE MOVEIS LTDA	02.624.669/0001-44	R\$ 1.884,00	02/05/2023 11:46:16	Fornecedor Inabilitado
METTA EMPREENDIMENTOS LTDA	47.057.688/0001-00	R\$ 1.880,00	02/05/2023 11:46:26	Manual
BELLINEA INDUSTRIA E COMERCIO DE MOVEIS LTDA	02.624.669/0001-44	R\$ 1.879,60	02/05/2023 11:46:43	Fornecedor Inabilitado
METTA EMPREENDIMENTOS LTDA	47.057.688/0001-00	R\$ 1.875,00	02/05/2023 11:47:20	Intermediario
SERRANA DISTRIBUIDORA LTDA	30.313.649/0001-23	R\$ 1.870,00	02/05/2023 11:47:03	Manual
BELLINEA INDUSTRIA E COMERCIO DE MOVEIS LTDA	02.624.669/0001-44	R\$ 1.869,60	02/05/2023 11:47:09	Fornecedor Inabilitado
SERRANA DISTRIBUIDORA LTDA	30.313.649/0001-23	R\$ 1.850,00	02/05/2023 11:47:28	Manual
BELLINEA INDUSTRIA E COMERCIO DE MOVEIS LTDA	02.624.669/0001-44	R\$ 1.849,60	02/05/2023 11:47:34	Fornecedor Inabilitado
SERRANA DISTRIBUIDORA LTDA	30.313.649/0001-23	R\$ 1.800,00	02/05/2023 11:48:04	Manual
BELLINEA INDUSTRIA E COMERCIO DE MOVEIS LTDA	02.624.669/0001-44	R\$ 1.799,60	02/05/2023 11:48:19	Fornecedor Inabilitado
SERRANA DISTRIBUIDORA LTDA	30.313.649/0001-23	R\$ 1.780,00	02/05/2023 11:48:28	Manual
BELLINEA INDUSTRIA E COMERCIO DE MOVEIS LTDA	02.624.669/0001-44	R\$ 1.779,60	02/05/2023 11:48:43	Fornecedor Inabilitado
SERRANA DISTRIBUIDORA LTDA	30.313.649/0001-23	R\$ 1.778,00	02/05/2023 11:49:05	Manual
BELLINEA INDUSTRIA E COMERCIO DE MOVEIS LTDA	02.624.669/0001-44	R\$ 1.777,60	02/05/2023 11:49:17	Fornecedor Inabilitado
SERRANA DISTRIBUIDORA LTDA	30.313.649/0001-23	R\$ 1.770,00	02/05/2023 11:49:32	Manual
BELLINEA INDUSTRIA E COMERCIO DE MOVEIS LTDA	02.624.669/0001-44	R\$ 1.769,60	02/05/2023 11:49:06	Fornecedor Inabilitado

*[Handwritten mark]*

Lances do Item 64

Fornecedor	CNPJ	Valor Lance R\$	Data/Hora	Tipo
SERRANA DISTRIBUIDORA LTDA	30.313.649/0001-23	R\$ 1.760,00	02/05/2023 11:50:15	Manual

Mensagens do Item 64

Usuário	Data/Hora	Mensagem
Sistema	02/05/2023 09:18:13	O ITEM 64 foi ordenado e classificado. Boa sorte!
Sistema	02/05/2023 11:32:19	O ITEM 64 está na fase competitiva e sua disputa durará 10 (dez) minutos. Sr(s). Fornecedor(es), não havendo novos lances nos últimos 02 (dois) minutos da fase competitiva o ITEM 64 será encerrado automaticamente!
Sistema	02/05/2023 11:42:21	A etapa de envio de lances do ITEM 64 foi prorrogada automaticamente e será de 02 (dois) minutos. Boa sorte!
Sistema	02/05/2023 11:52:17	A prorrogação automática do ITEM 64 está encerrada.
Sistema	02/05/2023 15:04:42	O ITEM 64 está em negociação e ficará aberto para lances pelo período de 10 minutos.
Sistema	02/05/2023 15:14:42	O tempo de negociação está encerrado.
Sistema	02/05/2023 15:15:03	O fornecedor SERRANA DISTRIBUIDORA LTDA venceu o ITEM - 64 pelo valor de R\$1.760,00.
Sistema	22/05/2023 14:50:59	Empresa: T AMORIM COMERCIO E SERVICOS LTDA - 43604782000180, INABILITADA por descumprir as regras do Edital, conforme despacho: * A empresa apresentou o balanço de abertura referente ao exercício 2021 cujo o mesmo é válido para fins de licitação até o dia 30 de abril de 2023, portanto o balanço apresentado está vencido para a data de abertura do certame, declaro INABILITADA por descumprir o item 9.10.2 do edital.!
Sistema	22/05/2023 14:53:06	Empresa: FERNANDA P SOUSA LTDA - 17211614000115, INABILITADA por descumprir as regras do Edital, conforme despacho: * Não é optante pelo simples nacional e não apresentou o balanço patrimonial completo no formato ECD/SPED, conforme exigido no item 9.10.6 do edital. * Apresentou somente o recibo de escrituração FISCAL do SPED, ao invés de apresentar o recibo de escrituração CONTÁBIL do SPED. * A empresa apresentou apenas o balanço de 2021 que teve vigência até 30/04/2023, portanto o balanço apresentado está VENCIDO, exigência do item 9.10.2 do edital!
Sistema	22/05/2023 14:54:23	Empresa: BELLINEA INDUSTRIA E COMERCIO DE MOVEIS LTDA - 02624659000144, INABILITADA por descumprir as regras do Edital, conforme despacho: * Apresentou a certidão do FGTS está VENCIDA, exigência do item 9.9.3 do edital. * Não apresentou a certidão negativa de débitos trabalhistas, exigida no item 9.9.4 do edital. * Não apresentou notas explicativas, exigência do item 9.10.1 do edital.!
Sistema	22/05/2023 14:59:03	Empresa: V R COSTA - 21111336000100, INABILITADA por descumprir as regras do Edital, conforme despacho: * Não apresentou a Prova de cadastro do contribuinte estadual, descumprindo a exigência do item 9.9.5 do edital.!
Sistema	22/05/2023 15:47:51	Empresa: IMPERIO EMPREENDIMENTOS LTDA - 04966853000133, INABILITADA por descumprir as regras do Edital, conforme despacho: * A empresa apresentou apenas o balanço de 2021 que teve vigência até 30/04/2023, portanto o balanço apresentado está VENCIDO, exigência do item 9.10.2 do edital!
Sistema	22/05/2023 16:56:10	O fornecedor: V R COSTA - 21111336000100, foi HABILITADO, conforme despacho: Empresa cumpriu com todos os itens do edital!
Sistema	22/05/2023 17:37:54	Srs. licitantes, após a análise dos documentos inseridos na plataforma, hei por bem, HABILITAR o fornecedor SERRANA DISTRIBUIDORA LTDA -30.313.649/0001-23, tendo em vista, que cumpriu os requisitos habilitatórios exigidos no instrumento convocatório.
Sistema	24/05/2023 09:03:06	Sr(s). Fornecedor(es) está aberto o prazo de 30 minutos para intenção de recurso, se houver interesse em recorrer esse o momento para se manifestar.
Sistema	24/05/2023 09:33:09	Despacho: Pela ausência de manifestação de intenção de recurso, opinou-se a decadência do direito de recorrer administrativamente, nos termos previsto no instrumento editalício.
Sistema	14/06/2023 10:06:43	A disputa do ITEM 64 está encerrada. Despacho: .

Classificação Final do Item 64

Licitação	Licitante	CNPJ	Valor Lance R\$
1º	SERRANA DISTRIBUIDORA LTDA	30.313.649/0001-23	R\$ 1.760,00
2º	METTA EMPREENDIMENTOS LTDA	47.057.688/0001-00	R\$ 1.075,00
3º	V R COSTA	21.111.336/0001-00	R\$ 3.180,00
4º	LRP DISTRIBUIDORA LTDA	49.464.926/0001-27	R\$ 3.182,00
5º	M B COELHO COMERCIO E SERVICOS LTDA	48.478.076/0001-53	R\$ 3.348,00

Histórico de propostas, lances e mensagens

Propostas Iniciais do Item 65

ID	Fornecedor	CNPJ	Marca	Modelo	Proposta R\$	Situação	Motivo
78257	T AMORIM COMERCIO E SERVICOS LTDA	43604782000180	PLANO A MOVEIS	UNIDADE	R\$ 1.365,82	Classificada	--
70515	ELETRO WENDEL LTDA	10401351300168	ARTE MOVEIS	ATR20	R\$ 1.365,82	Classificada	--
57430	J R D BRANDAO LTDA	23511454000203	MODELO MÓVEIS	ARMARIO-AZ	R\$ 1.365,00	Classificada	--
48360	FERNANDA P SOUSA LTDA	17211614000115	METALURGICA PONTUAL	ARMARIO DE AÇO P/ 50 PASTAS	R\$ 1.279,24	Classificada	--
29588	LRP DISTRIBUIDORA LTDA	49464926000127	DIMOVESC	ARMARIO P/ PASTA AZ	R\$ 1.365,82	Classificada	--
21680	IMPERIO EMPREENDIMENTOS LTDA	04966853000133	Modelo Móveis	Modelo Móveis	R\$ 1.365,82	Classificada	--
82439	METTA EMPREENDIMENTOS LTDA	47057688000100	19 MOVEIS E IND	EM AÇO 50 PASTAS	R\$ 1.250,00	Classificada	--
53624	ÓTIMA DISTRIBUIDORA MEDICA HOSPITALAR LTDA	05577401000122	QUALITY MOVEIS	QUALITY MÓVEIS	R\$ 3.315,00	Classificada	--
56242	V R COSTA	21111336000100	PROPRIA	ARQ-15	R\$ 1.365,00	Classificada	--
32261	M B COELHO COMERCIO E SERVICOS LTDA	48478076000153	Modelo Móveis	ARE-50 C/P	R\$ 1.364,00	Classificada	--

Propostas Iniciais do Item 65

ID	Fornecedor	CNPJ	Marca	Modelo	Proposta R\$	Situação	Motivo
15999	I. V. L. CAVALCANTE EIRELI	40981143000146	HITITE AÇO	HITITE AÇO	R\$ 1.365,00	Classificada	--

Lances do Item 65

Fornecedor	CNPJ	Valor Lance R\$	Data/Hora	Tipo
OTIMA DISTRIBUIDORA MEDICA HOSPITALAR LTDA	05.577.401/0001-22	R\$ 3.315,00	01/05/2023 20:15:14	Classificado
TAMORIM COMERCIO E SERVICOS LTDA	43.624.783/0001-86	R\$ 1.365,82	26/04/2023 10:43:24	Fornecedor Inabilitado
ELETRO WENDEL LTDA	40.401.361/0001-68	R\$ 1.365,82	27/04/2023 16:20:54	Fornecedor Inabilitado
LRF DISTRIBUIDORA LTDA	49.464.926/0001-27	R\$ 1.365,82	29/04/2023 08:52:15	Classificado
IMPERIO EMPREENDIMENTOS LTDA	04.066.863/0001-33	R\$ 1.366,82	04/05/2023 17:42:44	Fornecedor Inabilitado
J R D BRANDAO LTDA	23.611.617/0001-63	R\$ 1.366,00	26/04/2023 16:01:40	Fornecedor Inabilitado
V R COSTA	21.111.336/0001-00	R\$ 1.365,00	01/05/2023 20:38:50	Classificado
I. V. L. CAVALCANTE EIRELI	40.981.143/0001-46	R\$ 1.365,00	02/05/2023 08:33:35	Classificado
M B COELHO COMERCIO E SERVICOS LTDA	48.478.075/0001-53	R\$ 1.364,00	01/05/2023 23:42:14	Classificado
V R COSTA	21.111.336/0001-00	R\$ 1.360,00	02/05/2023 11:36:32	Intermediario
ELETRO WENDEL LTDA	40.401.361/0001-68	R\$ 1.300,00	02/06/2023 11:36:02	Fornecedor Inabilitado
LRF DISTRIBUIDORA LTDA	49.464.926/0001-27	R\$ 1.297,53	02/05/2023 11:32:26	Intermediario
METTA EMPREENDIMENTOS LTDA	47.057.688/0001-00	R\$ 1.250,00	01/05/2023 19:01:37	Classificado
FERNANDA P SOUSA LTDA	17.311.617/0001-16	R\$ 1.200,24	28/04/2023 16:40:07	Fornecedor Inabilitado
METTA EMPREENDIMENTOS LTDA	47.057.688/0001-00	R\$ 1.200,00	02/05/2023 11:33:50	Manual
METTA EMPREENDIMENTOS LTDA	47.057.688/0001-00	R\$ 950,00	02/05/2023 11:38:57	Intermediario
ELETRO WENDEL LTDA	40.401.361/0001-68	R\$ 924,00	02/06/2023 11:36:46	Fornecedor Inabilitado

Mensagens do Item 65

Usuário	Data/Hora	Mensagem
Sistema	02/05/2023 09:18:13	O ITEM 65 foi ordenado e classificado. Boa sorte!
Sistema	02/05/2023 11:32:19	O ITEM 65 está na fase competitiva e sua disputa durará 10 (dez) minutos. Sr(s). Fornecedor(es). não havendo novos lances nos últimos 02 (dois) minutos da fase competitiva o ITEM 65 será encerrado automaticamente!
Sistema	02/05/2023 11:42:21	Como não houve lances nos últimos 02 (dois) minutos da fase competitiva o ITEM 65 foi encerrado SEM a prorrogação automática.
Sistema	02/05/2023 15:04:42	O ITEM 65 esta em negociação e ficara aberto para lances pelo periodo de 10 minutos.
Sistema	02/05/2023 15:14:42	O tempo de negociação está encerrado.
Sistema	02/05/2023 15:15:03	O fornecedor ELETRO WENDEL LTDA venceu o ITEM - 65 pelo valor de R\$925,00.
Sistema	22/05/2023 14:50:59	Empresa: TAMORIM COMERCIO E SERVICOS LTDA - 43604782000180, INABILITADA por descumprir as regras do Edital, conforme despacho. * A empresa apresentou o balanço de abertura referente ao exercício 2021 cujo o mesmo é válido para fins de licitação até o dia 30 de abril de 2023, portanto o balanço apresentado está vencido para a data de abertura do certame, declaro INABILITADA por descumprir o item 9.10.2 do edital. !
Sistema	22/05/2023 14:53:06	Empresa: FERNANDA P SOUSA LTDA - 17211614000115, INABILITADA por descumprir as regras do Edital, conforme despacho. * Não é optante pelo simples nacional e não apresentou o balanço patrimonial completo no formato ECD/SPED, conforme exigido no item 9.10.6 do edital. * Apresentou somente o recibo de escrituração FISCAL do SPED, ao invés de apresentar o recibo de escrituração CONTÁBIL do SPED. * A empresa apresentou apenas o balanço de 2021 que teve vigência até 30/04/2023, portanto o balanço apresentado está VENCIDO, exigência do item 9.10.2 do edital !
Sistema	22/05/2023 14:58:16	Empresa: ELETRO WENDEL LTDA - 10401351000168, INABILITADA por descumprir as regras do Edital, conforme despacho. * Apresentou certidão de Falência VENCIDA para a data do certame, exigência do item 9.10.1 do edital. * Não apresentou os termos de abertura e encerramento do livro diário referente ao exercício 2022, apenas referente ao exercício 2021 cujo o mesmo está fora do prazo para a data de abertura do certame. !
Sistema	22/05/2023 14:58:18	O fornecedor METTA EMPREENDIMENTOS LTDA venceu o ITEM - 65 pelo valor de R\$950,00.
Sistema	22/05/2023 14:59:03	Empresa: V R COSTA - 21111336000100, INABILITADA por descumprir as regras do Edital, conforme despacho. * Não apresentou a Prova de cadastro de contribuinte estadual, descumprindo a exigência do item 9.9.5 do edital.!
Sistema	22/05/2023 15:00:33	Empresa: J R D BRANDAO LTDA - 23511454000203, INABILITADA por descumprir as regras do Edital, conforme despacho. * Apresentou apenas o cartão CNPJ, dessa forma declaro a mesma inabilitada por ausência dos demais documentos de habilitação. !
Sistema	22/05/2023 15:47:51	Empresa: IMPERIO EMPREENDIMENTOS LTDA - 04966853000133, INABILITADA por descumprir as regras do Edital, conforme despacho. * A empresa apresentou apenas o balanço de 2021 que teve vigência até 30/04/2023, portanto o balanço apresentado está VENCIDO, exigência do item 9.10.2 do edital!
Sistema	22/05/2023 16:56:10	O fornecedor: V R COSTA - 21111336000100, foi HABILITADO, conforme despacho: Empresa cumpriu com todos os itens do edital !
Sistema	22/05/2023 17:37:47	Srs. licitantes, após a análise dos documentos inseridos na plataforma, hei por bem, HABILITAR o fornecedor METTA EMPREENDIMENTOS LTDA - 47.057.688/0001-00, tendo em vista, que cumpriu os requisitos habilitatórios exigidos no instrumento convocatório.

Mensagens do Item 65

Usuário	Data/Hora	Mensagem
Sistema	24/05/2023 09:03:36	Sr(s). fornecedor(es) está aberto o prazo de 30 minutos para intenção do recurso, se houver interesse em recorrer esse o momento para se manifestar.
Sistema	24/05/2023 09:33:09	Despacho: Pela ausência de manifestação de intenção de recurso, operou-se a decadência do direito de recorrer administrativamente, nos termos previsto no instrumento editalício
Sistema	14/06/2023 10:06:43	A disputa do ITEM 65 está encerrada. Despacho: .

Classificação Final do Item 65

Posição	Licitante	CNPJ	Melhor Oferta R\$
1º	METTA EMPREENDIMENTOS LTDA	47.057.688/0001-00	R\$ 959,30
2º	LRF DISTRIBUIDORA LTDA	49.464.926/0001-27	R\$ 1.297,50
3º	V R COSTA	21.111.336/0001-00	R\$ 1.360,30
4º	M B COELHO COMERCIO E SERVICOS LTDA	48.478.076/0001-53	R\$ 1.364,30
5º	T. V. L. CAVALCANTE EIRELI	40.981.143/0001-46	R\$ 1.365,30
6º	ÓTIMA DISTRIBUIDORA MÉDICA HOSPITALAR LTDA	05.577.491/0001-22	R\$ 3.315,30

Histórico de propostas, lances e mensagens

Propostas Iniciais do Item 66

Fornecedor	CNPJ	Marca	Modelo	Proposta R\$	Situação	Motivo
48193 I AMORIM COMERCIO E SERVICOS LTDA	43604782000180	MODELO MOVEIS	UNIDADE	R\$ 936,90	Classificada	--
65813 ELETRO WENDEL LTDA	10401351000168	ARIE MOVEIS	AIR18	R\$ 936,90	Classificada	--
38321 SERRANA DISTRIBUIDORA LTDA	30313649000123	NOBRE	ARM 02 plas	R\$ 936,90	Classificada	--
527 J R D BRANDAO LTDA	23511454000203	MODELO MÓVEIS	AR-02	R\$ 936,00	Classificada	--
27203 FERNANDA P SOUSA LTDA	17211614000115	METALURGICA PONTUAL	ARMARIO DE AÇO 04 PRATILEIHAS	R\$ 843,21	Classificada	--
81593 LRF DISTRIBUIDORA LTDA	49464926000127	AMAPA	ARMARIO 90	R\$ 936,90	Classificada	--
71683 IMPERIO EMPREENDIMENTOS LTDA	04966853000133	Modelo Móveis	Modelo Móveis	R\$ 936,90	Classificada	--
52389 METTA EMPREENDIMENTOS LTDA	47057688000100	I9 MOVEIS E IND	EMAÇO 2 PORTAS	R\$ 900,00	Classificada	--
45079 ÓTIMA DISTRIBUIDORA MÉDICA HOSPITALAR LTDA	05577401000122	QUALITY MÓVEIS	QUALITY MÓVEIS	R\$ 1.233,64	Classificada	--
30722 V R COSTA	21111336000100	PRÓPRIA	ARM-05	R\$ 936,00	Classificada	--
3790 M B COELHO COMERCIO E SERVICOS LTDA	48478076000153	Só Aço	PA 5455	R\$ 936,00	Classificada	--
94666 T. V. L. CAVALCANTE EIRELI	40981143000146	ELITE AÇO	ELITE AÇO	R\$ 936,00	Classificada	--

Lances do Item 66

Fornecedor	CNPJ	Valor Lance R\$	Data/Hora	Tipo
ÓTIMA DISTRIBUIDORA MÉDICA HOSPITALAR LTDA	05.577.491/0001-22	R\$ 1.233,64	01/05/2023 20:18:39	Classificado
I AMORIM COMERCIO E SERVICOS LTDA	43.604.782/0001-80	R\$ 936,90	26/04/2023 10:43:24	Fornecedor Inabilitado
ELETRO WENDEL LTDA	10.401.351/0001-68	R\$ 936,90	27/04/2023 16:20:54	Fornecedor Inabilitado
SERRANA DISTRIBUIDORA LTDA	30.313.649/0001-23	R\$ 936,90	28/04/2023 15:53:20	Classificado
LRF DISTRIBUIDORA LTDA	49.464.926/0001-27	R\$ 936,90	29/04/2023 08:52:15	Classificado
IMPERIO EMPREENDIMENTOS LTDA	04.966.853/0001-33	R\$ 936,90	01/05/2023 17:42:14	Fornecedor Inabilitado
J R D BRANDAO LTDA	23.511.454/0002-03	R\$ 936,00	28/04/2023 16:04:10	Fornecedor Inabilitado
V R COSTA	21.111.336/0001-00	R\$ 936,00	01/05/2023 20:38:50	Classificado
T. V. L. CAVALCANTE EIRELI	40.981.143/0001-46	R\$ 936,00	02/05/2023 08:33:55	Classificado
M B COELHO COMERCIO E SERVICOS LTDA	48.478.076/0001-53	R\$ 935,00	01/05/2023 23:42:14	Classificado
ELETRO WENDEL LTDA	10.401.351/0001-68	R\$ 936,90	02/05/2023 11:35:48	Fornecedor Inabilitado
SERRANA DISTRIBUIDORA LTDA	30.313.649/0001-23	R\$ 904,00	07/05/2023 11:34:31	Intermediario
METTA EMPREENDIMENTOS LTDA	47.057.688/0001-00	R\$ 900,00	01/05/2023 19:04:57	Classificado
LRF DISTRIBUIDORA LTDA	49.464.926/0001-27	R\$ 890,06	02/05/2023 11:32:25	Intermediario
METTA EMPREENDIMENTOS LTDA	47.057.688/0001-00	R\$ 890,00	02/05/2023 11:34:11	Intermediario
V R COSTA	21.111.336/0001-00	R\$ 889,00	02/05/2023 11:37:11	Intermediario
V R COSTA	21.111.336/0001-00	R\$ 880,00	02/05/2023 11:41:47	Intermediario

Lances do Item 66

Fornecedor	CNPJ	Valor Lance R\$	Data/Hora	Tipo
FERNANDA P SOUSA LTDA	17.211.411/0001-10	R\$ 842,21	09/04/2023-16:42:04	Fornecedor Inabilitado
T AMORIM COMERCIO E SERVICOS LTDA	43.604.782/0001-16	R\$ 842,10	02/05/2023-11:31:06	Fornecedor Inabilitado
J R D BRANDAO LTDA	23.611.454/0002-63	R\$ 799,00	02/05/2023-14:43:14	Fornecedor Inabilitado

Mensagens do Item 66

Usuário	Data/Hora	Mensagem
Sistema	02/05/2023 09:18:13	O ITEM 66 foi ordenado e classificado. Boa sorte!
Sistema	02/05/2023 11:32:19	O ITEM 66 está na fase competitiva e sua disputa durará 10 (dez) minutos. Sr(s). Fornecedor(es), não havendo novos lances nos últimos 02 (dois) minutos da fase competitiva o ITEM 66 será encerrado automaticamente!
Sistema	02/05/2023 11:42:21	A etapa de envio de lances do ITEM 66 foi prorrogada automaticamente e será de 02 (dois) minutos. Boa sorte!
Sistema	02/05/2023 11:45:17	A prorrogação automática do ITEM 66 está encerrada.
Sistema	02/05/2023 15:04:42	O ITEM 66 está em negociação e ficará aberto para lances pelo período de 10 minutos.
Sistema	02/05/2023 15:14:42	O tempo de negociação está encerrado.
Sistema	02/05/2023 15:15:03	O fornecedor J R D BRANDAO LTDA venceu o ITEM - 66 pelo valor de R\$799,00.
Item	22/05/2023 14:50:59	Empresa: T AMORIM COMERCIO E SERVICOS LTDA - 43604782000180, INABILITADA por descumprir as regras do Edital, conforme despacho: "A empresa apresentou o balanço de abertura referente ao exercício 2021 cujo o mesmo é válido para fins de licitação até o dia 30 de abril de 2023, portanto o balanço apresentado está vencido para a data de abertura do certame, declaro INABILITADA por descumprir o item 9.10.2 do edital. !
Sistema	22/05/2023 14:53:06	Empresa: FERNANDA P SOUSA LTDA - 17211614000115, INABILITADA por descumprir as regras do Edital, conforme despacho: "Não é optante pelo simples nacional e não apresentou o balanço patrimonial completo no formato ECD/SPED, conforme exigido no item 9.10.6 do edital. " Apresentou somente o recibo de escrituração FISCAL do SPED, ao invés de apresentar o recibo de escrituração CONTÁBIL do SPED. " A empresa apresentou apenas o balanço de 2021 que teve vigência até 30/04/2023, portanto o balanço apresentado está VENCIDO, exigência do item 9.10.2 do edital !
Sistema	22/05/2023 14:58:15	Empresa: ELETRO WENDEL LTDA - 10401351000168, INABILITADA por descumprir as regras do Edital, conforme despacho: " Apresentou certidão de Falência VENCIDA para a data do certame, exigência do item 9.10.1 do edital. " Não apresentou os termos de abertura e encerramento do livro diário referente ao exercício 2022, apenas referente ao exercício 2021 cujo o mesmo está fora do prazo para a data de abertura do certame. !
Sistema	22/05/2023 14:59:03	Empresa: V R COSTA - 21111336000100, INABILITADA por descumprir as regras do Edital, conforme despacho: " Não apresentou a Prova de cadastro de contribuinte estadual, descumprindo a exigência do item 9.9.5 do edital. !
Sistema	22/05/2023 15:00:33	Empresa: J R D BRANDAO LTDA - 23511454000203, INABILITADA por descumprir as regras do Edital, conforme despacho: " Apresentou apenas o cartão CNPJ, dessa forma declaro a mesma inabilitada por ausência dos demais documentos de habilitação. !
Sistema	22/05/2023 15:00:34	O fornecedor METTA EMPREENDIMENTOS LTDA venceu o ITEM - 66 pelo valor de R\$890,00.
Sistema	22/05/2023 15:47:51	Empresa: IMPERIO EMPREENDIMENTOS LTDA - 04966853000133, INABILITADA por descumprir as regras do Edital, conforme despacho: " A empresa apresentou apenas o balanço de 2021 que teve vigência até 30/04/2023, portanto o balanço apresentado está VENCIDO, exigência do item 9.10.2 do edital! !
Sistema	22/05/2023 16:56:10	O fornecedor V R COSTA - 21111336000100, foi HABILITADO, conforme despacho: Empresa cumpriu com todos os itens do edital !
Sistema	22/05/2023 16:56:11	O fornecedor V R COSTA venceu o ITEM - 66 pelo valor de R\$880,00.
Sistema	22/05/2023 17:38:39	Srs. licitantes, após a análise dos documentos inseridos na plataforma, por por bem, HABILITAR o fornecedor V R COSTA -21.111.336/0001-00 , tendo em vista, que cumpriu os requisitos habilitatórios exigidos no instrumento convocatório.
Item	24/05/2023 09:03:06	Sr(s), fornecedor(es) está aberto o prazo de 30 minutos para intenção de recurso, se houver interesse em recorrer esse o momento para se manifestar.
Sistema	24/05/2023 09:33:09	Despacho: Pela ausência da manifestação de intenção de recurso, operou-se a decadência do direito de recorrer administrativamente, nos termos previsto no instrumento editalício
Sistema	14/06/2023 10:08:43	A disputa do ITEM 66 está encerrada. Despacho: .

Classificação Final do Item 66

Posição	Licitante	CNPJ	Melhor Oferta R\$
1º	V R COSTA	21.111.336/0001-00	R\$ 880,00
2º	METTA EMPREENDIMENTOS LTDA	47.057.688/0001-00	R\$ 890,00
3º	LRF DISTRIBUIDORA LTDA	49.464.926/0001-27	R\$ 900,00
4º	SERRANA DISTRIBUIDORA LTDA	30.313.649/0001-23	R\$ 910,00
5º	M B COELHO COMERCIO E SERVICOS LTDA	48.478.076/0001-53	R\$ 955,00
6º	I. V. L. CAVALCANTE EIRELI	40.981.143/0001-43	R\$ 936,00
7º	OTIMA DISTRIBUIDORA MEDICA HOSPITALAR LTDA	05.577.401/0001-22	R\$ 1.233,64

Histórico de propostas, lances e mensagens

Propostas Iniciais do Item 67

ID	Fornecedor	CNPJ	Marca	Modelo	Proposta R\$	Situação	Motivo
81786	T AMORIM COMERCIO E SERVICOS LTDA	43604782000180	MODELO NOVEIS	UNIDADE	R\$ 1.497,60	Classificada	--

Propostas Inicias do Item 67

ID	Fornecedor	CNPJ	Marca	Modelo	Proposta R\$	Situação	Motivo
72214	SERRANA DISTRIBUIDORA LTDA	30313649000123	NOBRE	ARM 2 PIAS 06 PRAI	R\$ 1.497,60	Classificada	--
34068	J R D BRANDAO LTDA	23511454000203	MODELO MOVEIS	ARMARIO-02P	R\$ 1.497,00	Classificada	--
5C107	FERNANDA P SOUSA LTDA	17211614000115	ME1ALURGICA PONTUAL	ARMARIO DE AÇO 06 PRAILBRAS	R\$ 1.347,84	Classificada	--
23483	LRF DISTRIBUIDORA LTDA	49464926000127	AVAPA	ARMARIO 120	R\$ 1.497,60	Classificada	--
48081	IMPERIO EMPREENDIMENTOS LTDA	04966853000133	Modelo Moveis	Modelo Moveis	R\$ 1.497,60	Classificada	--
21872	METTA EMPREENDIMENTOS LTDA	47057688000100	19 MOVEIS E IND	E-MAÇO 2 PORTAS	R\$ 1.350,00	Classificada	--
57841	ÓTIMA DISTRIBUIDORA MEDICA HOSPITALAR LTDA	05577401000122	QUALITY MOVEIS	QUALITY MOVEIS	R\$ 1.682,83	Classificada	--
1398	V R COSTA	21111338000100	PROPRIA	ARM-08	R\$ 1.497,00	Classificada	--
2197	M B COELHO COMERCIO E SERVICOS LTDA	48478076000153	Modelo Moveis	AAR-02	R\$ 1.496,00	Classificada	--
33544	T. V. L. CAVALCANTE EIRELI	40981143000146	ELITE AÇO	ELITE AÇO	R\$ 1.497,00	Classificada	--

Lances do Item 67

Fornecedor	CNPJ	Valor Lance R\$	Data/Hora	Tipo
ÓTIMA DISTRIBUIDORA MÉDICA HOSPITALAR LTDA	05.577.401/0001-22	R\$ 1.682,83	01/05/2023 20:10:39	Classificado
TAMORIM COMERCIO E SERVICOS LTDA	43.604.782/0001-56	R\$ 1.497,60	26/04/2023 10:43:24	Fornecedor Inabilitado
SERRANA DISTRIBUIDORA LTDA	30.313.649/0001-23	R\$ 1.497,60	28/04/2023 15:53:20	Classificado
LRF DISTRIBUIDORA LTDA	49.464.926/0001-27	R\$ 1.497,60	29/04/2023 08:52:15	Classificado
IMPERIO EMPREENDIMENTOS LTDA	04.966.853/0001-33	R\$ 1.497,60	01/05/2023 17:12:14	Fornecedor Inabilitado
J R D BRANDAO LTDA	23.511.454/0002-03	R\$ 1.497,00	28/04/2023 18:04:10	Fornecedor Inabilitado
V R COSTA	21.111.336/0001-00	R\$ 1.497,00	01/05/2023 20:39:50	Classificado
T. V. L. CAVALCANTE EIRELI	40.981.143/0001-46	R\$ 1.497,00	02/05/2023 08:33:35	Classificado
M B COELHO COMERCIO E SERVICOS LTDA	48.478.076/0001-53	R\$ 1.496,00	01/05/2023 23:42:14	Classificado
ÓTIMA DISTRIBUIDORA MÉDICA HOSPITALAR LTDA	05.577.401/0001-22	R\$ 1.475,47	02/05/2023 11:32:22	Intermediario
LRF DISTRIBUIDORA LTDA	49.464.926/0001-27	R\$ 1.422,72	02/05/2023 11:32:27	Intermediario
ÓTIMA DISTRIBUIDORA MÉDICA HOSPITALAR LTDA	05.577.401/0001-22	R\$ 1.385,86	02/05/2023 11:32:30	Intermediario
METTA EMPREENDIMENTOS LTDA	47.057.688/0001-00	R\$ 1.350,00	01/05/2023 19:04:37	Classificado
FERNANDA P SOUSA LTDA	17.211.614/0001-15	R\$ 1.347,84	28/04/2023 16:40:07	Fornecedor Inabilitado
SERRANA DISTRIBUIDORA LTDA	30.313.649/0001-23	R\$ 1.346,00	02/05/2023 11:34:23	Manual
METTA EMPREENDIMENTOS LTDA	47.057.688/0001-00	R\$ 1.300,00	02/05/2023 11:34:29	Manual
TAMORIM COMERCIO E SERVICOS LTDA	43.604.782/0001-56	R\$ 1.299,60	02/05/2023 11:35:14	Fornecedor Inabilitado
SERRANA DISTRIBUIDORA LTDA	30.313.649/0001-23	R\$ 1.298,00	02/05/2023 11:35:31	Manual
METTA EMPREENDIMENTOS LTDA	47.057.688/0001-00	R\$ 1.280,00	02/05/2023 11:35:38	Manual
SERRANA DISTRIBUIDORA LTDA	30.313.649/0001-23	R\$ 1.279,00	02/05/2023 11:36:23	Manual
TAMORIM COMERCIO E SERVICOS LTDA	43.604.782/0001-56	R\$ 1.278,60	02/05/2023 11:36:39	Fornecedor Inabilitado
METTA EMPREENDIMENTOS LTDA	47.057.688/0001-00	R\$ 1.260,00	02/05/2023 11:39:22	Manual
SERRANA DISTRIBUIDORA LTDA	30.313.649/0001-23	R\$ 1.259,00	02/05/2023 11:40:40	Manual
METTA EMPREENDIMENTOS LTDA	47.057.688/0001-00	R\$ 1.250,00	02/05/2023 11:41:51	Manual
SERRANA DISTRIBUIDORA LTDA	30.313.649/0001-23	R\$ 1.249,00	02/05/2023 11:42:34	Manual
J R D BRANDAO LTDA	23.511.454/0002-03	R\$ 1.190,00	02/05/2023 11:43:37	Fornecedor Inabilitado
SERRANA DISTRIBUIDORA LTDA	30.313.649/0001-23	R\$ 1.189,00	02/05/2023 11:45:06	Manual
J R D BRANDAO LTDA	23.511.454/0002-03	R\$ 1.185,00	02/05/2023 11:45:38	Fornecedor Inabilitado

Mensagens do Item 67

Usuário	Data/Hora	Mensagem
Sistema	02/05/2023 09:18:13	O ITEM 67 foi ordenado e classificado. Boa sorte!
Sistema	02/05/2023 11:32:19	O ITEM 67 está na fase competitiva e sua disputa durará 10 (dez) minutos. Sr(s). Fornecedor(es), não havendo novos lances nos últimos 02 (dois) minutos da fase competitiva o ITEM 67 será encerrado automaticamente!

*P*

Mensagens do Item 67

Usuário	Data/Hora	Mensagem
Sistema	02/05/2023 11:42:21	A etapa de envio de lances do ITEM 67 foi prorrogada automaticamente e será de 02 (dois) minutos. Boa sorte!
Sistema	02/05/2023 11:47:38	A prorrogação automática do ITEM 67 está encerrada.
Sistema	02/05/2023 15:04:42	O ITEM 67 está em negociação e ficará aberto para lances pelo período de 10 minutos.
Sistema	02/05/2023 15:14:42	O tempo de negociação está encerrado.
Sistema	02/05/2023 15:15:03	O fornecedor J R D BRANDAO LTDA venceu o ITEM - 67 pelo valor de R\$1.125,00.
Sistema	22/05/2023 14:50:59	Empresa: T AMORIM COMERCIO E SERVICOS LTDA - 43604782000180, INABILITADA por descumprir as regras do Edital, conforme despacho: • A empresa apresentou o balanço de abertura referente ao exercício 2021 cujo o mesmo é válido para fins de licitação até o dia 30 de abril de 2023, portanto o balanço apresentado está vencido para a data de abertura do certame, declaro INABILITADA por descumprir o item 9.10.2 do edital.!
Sistema	22/05/2023 14:53:06	Empresa: FERNANDA P SOUSA LTDA - 17211614000115, INABILITADA por descumprir as regras do Edital, conforme despacho: • Não é optante pelo simples nacional e não apresentou o balanço patrimonial completo no formato ECD/SPED, conforme exigido no item 9.10.6 do edital. • Apresentou somente o recibo de escrituração FISCAL do SPED, ao invés de apresentar o recibo de escrituração CONTÁBIL do SPED. • A empresa apresentou apenas o balanço de 2021 que teve vigência até 30/04/2023, portanto o balanço apresentado está VENCIDO, exigência do item 9.10.2 do edital!
Sistema	22/05/2023 14:59:03	Empresa: V R COSTA - 21111336000100, INABILITADA por descumprir as regras do Edital, conforme despacho: • Não apresentou a Prova de cadastro de contribuinte estadual, descumprindo a exigência do item 9.9.5 do edital.!
Sistema	22/05/2023 15:00:33	Empresa: J R D BRANDAO LTDA - 23511454000203, INABILITADA por descumprir as regras do Edital, conforme despacho: • Apresentou apenas o cartão CNPJ, dessa forma declaro a mesma inabilitada por ausência dos demais documentos de habilitação.!
Sistema	22/05/2023 15:00:34	O fornecedor SERRANA DISTRIBUIDORA LTDA venceu o ITEM - 67 pelo valor de R\$1.189,00.
Sistema	22/05/2023 15:47:51	Empresa: IMPERIO EMPREENDIMENTOS LTDA - 04966853000133, INABILITADA por descumprir as regras do Edital, conforme despacho: • A empresa apresentou apenas o balanço de 2021 que teve vigência até 30/04/2023, portanto o balanço apresentado está VENCIDO, exigência do item 9.10.2 do edital!
Sistema	22/05/2023 16:56:10	O fornecedor: V R COSTA - 21111336000100, foi HABILITADO, conforme despacho: Empresa cumpriu com todos os itens do edital!
Sistema	22/05/2023 17:37:54	Srs. licitantes, após a análise dos documentos inseridos na plataforma, foi por bem, HABILITAR o fornecedor SERRANA DISTRIBUIDORA LTDA - 30.313.649/0001-23, tendo em vista, que cumpriu os requisitos habilitatórios exigidos no instrumento convocatório.
Sistema	24/05/2023 09:03:06	Sr(s), fornecedor(es) está aberto o prazo de 30 minutos para interção de recurso, se houver interesse em recorrer esse o momento para se manifestar.
Sistema	24/05/2023 09:33:09	Despacho: Pela ausência de manifestação de intenção de recurso, operou-se a decadência do direito de recorrer administrativamente, nos termos previsto no instrumento editalício.
Sistema	14/06/2023 10:06:43	A disputa do ITEM 67 está encerrada. Despacho: .

BURITICUPU-MA  
Proc. 010901/2023  
Fis. 3199  
Rub. 7

Classificação Final do Item 67

Posição	Licitante	CNPJ	Melhor Oferta R\$
1º	SERRANA DISTRIBUIDORA LTDA	30.313.649/0001-23	RS 1.189,00
2º	METTA EMPREENDIMENTOS LTDA	47.057.688/0001-00	RS 1.250,00
3º	OTIMA DISTRIBUIDORA MEDICA HOSPITALAR LTDA	05.577.401.0001-22	RS 1.385,66
4º	LRF DISTRIBUIDORA LTDA	49.464.926/0001-27	RS 1.422,72
5º	M B COELHO COMERCIO E SERVICOS LTDA	48.478.076/0001-53	RS 1.496,00
	V R COSTA	21.111.336/0001-00	RS 1.497,00
	T. V. L. CAVALCANTE EIRELI	40.981.143/0001-46	RS 1.497,00

Histórico de propostas, lances e mensagens

Propostas Iniciais do Item 68

ID	Fornecedor	CNPJ	Marca	Modelo	Proposta R\$	Situação	Motivo
19507	T AMORIM COMERCIO E SERVICOS LTDA	43604782000180	PLANO A MOVEIS	UNIDADE	RS 857,85	Classificada	--
59850	SERRANA DISTRIBUIDORA LTDA	30313649000123	NOBRE	ARM 02 PIAS	RS 857,85	Classificada	--
65740	J R D BRANDAO LTDA	23511454000203	MODELO MOVEIS	AR-02B	RS 857,00	Classificada	--
95393	FERNANDA P SOUSA LTDA	17211614000115	METALURGICA PONTUAL	ARMARIO DE AÇO	RS 772,07	Classificada	--
66334	LRF DISTRIBUIDORA LTDA	49464926000127	AMAPÁ	ARMARIO 75	RS 857,85	Classificada	--
43991	IMPERIO EMPREENDIMENTOS LTDA	04966853000133	Modelo Movéis	Modelo Movable	RS 857,85	Classificada	--
29181	METTA EMPREENDIMENTOS LTDA	47057688000100	I9 MOVEIS E IND	superficial fosfatizado.	RS 750,00	Classificada	--
57093	OTIMA DISTRIBUIDORA MEDICA HOSPITALAR LTDA	05577401000122	QUALITY MOVEIS	QUALITY MOVEIS	RS 966,66	Classificada	--
21960	V R COSTA	21111336000100	PROPRIA	ARM-08	RS 857,00	Classificada	--
82341	M B COELHO COMERCIO E SERVICOS LTDA	48478076000153	Só Açp	PA 5430	RS 856,00	Classificada	--
69177	T. V. L. CAVALCANTE EIRELI	40981143000146	ZUGO	ZUGO	RS 857,00	Classificada	--

7

Lances do Item 68

Fornecedor	CNPJ	Valor Lance R\$	Data/Hora	
ÓTIMA DISTRIBUIDORA MÉDICA HOSPITALAR LTDA	06.577.401/0001-22	R\$ 986,68	01/05/2023 20:18:39	Classificado
TAMORIM COMERCIO E SERVICOS LTDA	43.634.425/0001-66	R\$ 867,86	02/05/2023 10:44:24	Fornecedor Inabilitado
SERRANA DISTRIBUIDORA LTDA	30.313.649/0001-23	R\$ 857,85	28/04/2023 15:53:20	Classificado
LRF DISTRIBUIDORA LTDA	49.464.926/0001-27	R\$ 857,85	29/04/2023 08:52:15	Classificado
IMPERIO EMPREENDIMENTOS LTDA	04.026.464/0001-23	R\$ 857,85	01/05/2023 17:12:14	Fornecedor Inabilitado
J.R.D.BRANDAO LTDA	23.611.464/0002-03	R\$ 857,00	28/04/2023 15:54:16	Fornecedor Inabilitado
V R COSTA	21.111.336/0001-00	R\$ 857,00	01/05/2023 20:38:50	Classificado
T. V. L. CAVALCANTE EIRELI	40.981.143/0001-16	R\$ 857,00	02/05/2023 09:33:55	Classificado
M B COELHO COMERCIO E SERVICOS LTDA	48.478.076/0001-53	R\$ 858,00	01/05/2023 23:42:14	Classificado
LRF DISTRIBUIDORA LTDA	49.464.926/0001-27	R\$ 814,96	02/05/2023 11:32:25	Intermediario
ÓTIMA DISTRIBUIDORA MÉDICA HOSPITALAR LTDA	06.577.401/0001-22	R\$ 812,56	02/05/2023 11:32:22	Intermediario
FERNANDA P. SOUSA LTDA	47.211.614/0001-16	R\$ 770,04	23/04/2023 16:49:04	Fornecedor Inabilitado
METTA EMPREENDIMENTOS LTDA	47.057.688/0001-00	R\$ 750,00	01/05/2023 19:04:37	Classificado
SERRANA DISTRIBUIDORA LTDA	30.313.649/0001-23	R\$ 749,00	02/05/2023 11:34:16	Manual
TAMORIM COMERCIO E SERVICOS LTDA	43.634.425/0001-66	R\$ 748,50	02/05/2023 11:35:29	Fornecedor Inabilitado
METTA EMPREENDIMENTOS LTDA	47.057.688/0001-00	R\$ 706,00	02/05/2023 11:35:48	Manual
V R COSTA	21.111.336/0001-00	R\$ 699,00	02/05/2023 11:38:23	Manual
V R COSTA	21.111.336/0001-00	R\$ 680,00	02/05/2023 11:40:25	Intermediario
METTA EMPREENDIMENTOS LTDA	47.057.688/0001-00	R\$ 650,00	02/05/2023 11:39:38	Manual
SERRANA DISTRIBUIDORA LTDA	30.313.649/0001-23	R\$ 648,00	02/05/2023 11:40:35	Manual
METTA EMPREENDIMENTOS LTDA	47.057.688/0001-00	R\$ 630,00	02/05/2023 11:40:46	Manual
SERRANA DISTRIBUIDORA LTDA	30.313.649/0001-23	R\$ 629,00	02/05/2023 11:41:21	Manual
SERRANA DISTRIBUIDORA LTDA	30.313.649/0001-23	R\$ 617,00	02/05/2023 11:42:48	Intermediario
METTA EMPREENDIMENTOS LTDA	47.057.688/0001-00	R\$ 600,00	02/05/2023 11:42:03	Manual
METTA EMPREENDIMENTOS LTDA	47.057.688/0001-00	R\$ 590,00	02/05/2023 11:46:46	Intermediario
METTA EMPREENDIMENTOS LTDA	47.057.688/0001-00	R\$ 585,00	02/05/2023 11:48:35	Intermediario
J.R.D.BRANDAO LTDA	23.611.464/0002-03	R\$ 579,00	02/05/2023 11:43:54	Fornecedor Inabilitado
M B COELHO COMERCIO E SERVICOS LTDA	48.478.076/0001-53	R\$ 569,00	02/05/2023 11:44:55	Manual
J.R.D.BRANDAO LTDA	23.611.464/0002-03	R\$ 568,30	02/05/2023 11:45:06	Fornecedor Inabilitado
M B COELHO COMERCIO E SERVICOS LTDA	48.478.076/0001-53	R\$ 567,00	02/05/2023 11:46:25	Manual
J.R.D.BRANDAO LTDA	23.611.464/0002-03	R\$ 566,00	02/05/2023 11:47:00	Fornecedor Inabilitado
M B COELHO COMERCIO E SERVICOS LTDA	48.478.076/0001-53	R\$ 559,00	02/05/2023 11:47:24	Manual
J.R.D.BRANDAO LTDA	23.611.464/0002-03	R\$ 556,00	02/05/2023 11:47:36	Fornecedor Inabilitado
M B COELHO COMERCIO E SERVICOS LTDA	48.478.076/0001-53	R\$ 549,00	02/05/2023 11:48:21	Manual

Mensagens do Item 68

Usuário	Data/Hora	Mensagem
Sistema	02/05/2023 09:18:13	O ITEM 68 foi ordenado e classificado. Boa sorte!
Sistema	02/05/2023 11:32:19	O ITEM 68 esta na fase competitiva e sua disputa durará 10 (dez) minutos. Sr(s). Fornecedor(es), não havendo novos lances nos últimos 02 (dois) minutos da fase competitiva o ITEM 68 será encerrado automaticamente!
Sistema	02/05/2023 11:42:21	A etapa de envio de lances do ITEM 68 foi prorrogada automaticamente e será de 02 (dois) minutos. Boa sorte!
Sistema	02/05/2023 11:50:37	A prorrogação automática do ITEM 68 está encerrada.
Sistema	02/05/2023 15:04:42	O ITEM 68 esta em negociação e ficara aberto para lances pelo periodo de 10 minutos.
Sistema	02/05/2023 15:14:42	O tempo de negociação está encerrado.

10



Mensagens do Item 68

Usuário	Data/Hora	Mensagem
Sistema	02/05/2023 15:15:03	O fornecedor M B COELHO COMERCIO E SERVICOS LTDA venceu o ITEM - 68 pelo valor de R\$549,00.
Sistema	22/05/2023 14:50:59	Empresa: T AMORIM COMERCIO E SERVICOS LTDA - 43604782000100, INABILITADA por descumprir as regras do Edital, conforme despacho: • A empresa apresentou o balanço de abertura referente ao exercício 2021 cujo o mesmo é válido para fins de licitação até o dia 30 de abril de 2023, portanto o balanço apresentado está vencido para a data de abertura do certame, declaro INABILITADA por descumprir o item 9.10.2 do edital.!
Sistema	22/05/2023 14:53:06	Empresa: FERNANDA P SOUSA LTDA - 17211614000115, INABILITADA por descumprir as regras do Edital, conforme despacho: • Não é optante pelo simples nacional e não apresentou o balanço patrimonial completo no formato ECD/SPED, conforme exigido no item 9.10.6 do edital. • Apresentou somente o recibo de escrituração FISCAL do SPED, ao invés de apresentar o recibo de escrituração CONTÁBIL do SPED. • A empresa apresentou apenas o balanço de 2021 que teve vigência até 30/04/2023, portanto o balanço apresentado está VENCIDO, exigência do item 9.10.2 do edital!
Sistema	22/05/2023 14:59:03	Empresa: V R COSTA - 21111336000100, INABILITADA por descumprir as regras do Edital, conforme despacho: • Não apresentou a Prova de cadastro de contribuinte estadual, descumprindo a exigência do item 9.9.5 do edital.!
Sistema	22/05/2023 15:00:34	Empresa: J R D BRANDAO LTDA - 23511454000203, INABILITADA por descumprir as regras do Edital, conforme despacho: • Apresentou apenas o cartão CNPJ, dessa forma declaro a mesma inabilitada por ausência dos demais documentos de habilitação.!
Sistema	22/05/2023 15:47:51	Empresa: IMPERIO EMPREENDEIMENTOS LTDA - 04966853000133, INABILITADA por descumprir as regras do Edital, conforme despacho: • A empresa apresentou apenas o balanço do 2021 que teve vigência até 30/04/2023, portanto o balanço apresentado está VENCIDO, exigência do item 9.10.2 do edital!
Sistema	22/05/2023 16:56:10	O fornecedor: V R COSTA - 21111336000100, foi HABILITADO, conforme despacho: Empresa cumpriu com todos os itens do edital!
Sistema	22/05/2023 17:38:02	Srs. licitantes, após a análise dos documentos inseridos na plataforma, foi por bem, HABILITAR o fornecedor M B COELHO COMERCIO E SERVICOS LTDA -48.478.076/0001-53, tendo em vista, que cumpriu os requisitos habilitatórios exigidos no instrumento convocatório.
Sistema	24/05/2023 09:03:06	Sr(s), fornecedor(es) está aberto o prazo de 30 minutos para intenção de recurso, se houver interesse em recorrer esse o momento para se manifestar.
Sistema	24/05/2023 09:33:09	Despacho: Pela ausência de manifestação de intenção de recurso, operou-se a decadência do direito de recorrer administrativamente, nos termos previsto no instrumento editalício.
Sistema	14/08/2023 10:08:43	A disputa do ITEM 68 está encerrada, Despacho: .

Classificação Final do Item 68

Posição	Licitante	CNPJ	Melhor Oferta R\$
1º	M B COELHO COMERCIO E SERVICOS LTDA	48.478.076/0001-53	R\$ 549,00
2º	METTA EMPREENDEIMENTOS LTDA	47.057.688/0001-00	R\$ 585,00
3º	SERRANA DISTRIBUIDORA LTDA	30.313.649/0001-23	R\$ 617,00
4º	V R COSTA	21.111.336/0001-00	R\$ 680,00
5º	ÓTIMA DISTRIBUIDORA MÉDICA HOSPITALAR LTDA	05.577.401/0001-22	R\$ 812,56
6º	LRF DISTRIBUIDORA LTDA	49.464.926/0001-27	R\$ 814,36
7º	T. V. L. CAVALCANTE EIRELI	40.881.143/0001-46	R\$ 858,67

Histórico de propostas, lances e mensagens

Propostas Iniciais do Item 69

ID	Fornecedor	CNPJ	Marca	Modelo	Proposta R\$	Situação	Motivo
51233	T AMORIM COMERCIO E SERVICOS LTDA	43604782000100	MODELO MOVEIS	UNIDADE	R\$ 858,67	Classificada	--
80046	SERRANA DISTRIBUIDORA LTDA	30313649000123	NOBRE	ARQ 4 GAV	R\$ 858,67	Classificada	--
989	J R D BRANDAO LTDA	23511454000203	MODELO MOVEIS	ARQ-04GV	R\$ 858,00	Classificada	--
86578	FERNANDA P SOUSA LTDA	17211614000115	METALURGICA PONTUAL	ARQUIVO	R\$ 772,80	Classificada	--
72790	LRF DISTRIBUIDORA LTDA	49464926000127	AMAPÁ	ARQUIVO CURTO	R\$ 858,67	Classificada	--
54463	IMPERIO EMPREENDEIMENTOS LTDA	04966853000133	Modelo Móveis	Modelo Móveis	R\$ 858,67	Classificada	--
92975	METTA EMPREENDEIMENTOS LTDA	47057688000100	I9 MOVEIS E IND	EM AÇO 4 GAVETEIROS	R\$ 840,00	Classificada	--
33673	ÓTIMA DISTRIBUIDORA MÉDICA HOSPITALAR LTDA	05577401000122	QUALITY MOVEIS	QUALITY MOVFIS	R\$ 1.033,09	Classificada	--
5850	V R COSTA	21111336000100	PROPRIA	ARQ-04	R\$ 858,00	Classificada	--
64410	M B COELHO COMERCIO E SERVICOS LTDA	48478076000153	So Aço	PA 8089	R\$ 857,00	Classificada	--
2582	T. V. L. CAVALCANTE EIRELI	40981143000146	ZUGO	ZUGO	R\$ 858,00	Classificada	--

Lances do Item 69

Fornecedor	CNPJ	Valor Lance R\$	Data/Hora	Tipo
ÓTIMA DISTRIBUIDORA MEDICA HOSPITALAR LTDA	05.577.401/0001-22	R\$ 1.033,09	01/05/2023 20:18:59	Classificado
T AMORIM COMERCIO E SERVICOS LTDA	43.604.782/0001-00	R\$ 858,67	26/04/2023 10:43:24	Fornecedor Inabilitado
SERRANA DISTRIBUIDORA LTDA	30.313.649/0001-23	R\$ 858,67	28/04/2023 15:53:20	Classificado
LRF DISTRIBUIDORA LTDA	49.464.926/0001-27	R\$ 858,67	29/04/2023 08:57:15	Classificado
IMPERIO EMPREENDEIMENTOS LTDA	04.966.863/0001-33	R\$ 858,67	05/05/2023 17:42:44	Fornecedor Inabilitado
J R D BRANDAO LTDA	23.511.454/0002-03	R\$ 858,00	28/04/2023 16:01:10	Fornecedor Inabilitado

Lances do Item 69

Fornecedor	CNPJ	Valor Lance R\$	Data/Hora	Tipo
V R COSTA	21.111.336/0001-00	R\$ 858,00	01/05/2023 20:28:50	Classificado
T. V. L. CAVALCANTE EIRELI	40.981.141/0001-46	R\$ 858,00	02/05/2023 08:33:55	Classificado
M B COELHO COMERCIO E SERVICOS LTDA	48.478.076/0001-53	R\$ 857,00	01/05/2023 23:42:14	Classificado
ÓTIMA DISTRIBUIDORA MÉDICA HOSPITALAR LTDA	05.577.401/0001-22	R\$ 850,78	02/05/2023 11:32:23	Intermediario
METTA EMPREENDIMENTOS LTDA	47.057.688/0001-00	R\$ 840,00	01/05/2023 19:04:37	Classificado
SERRANA DISTRIBUIDORA LTDA	30.313.649/0001-23	R\$ 820,00	02/05/2023 11:34:09	Intermediario
LRF DISTRIBUIDORA LTDA	49.464.926/0001-27	R\$ 815,74	02/05/2023 11:32:26	Intermediario
J.R.D BRANDAO LTDA	23.611.454/0002-63	R\$ 792,00	02/05/2023 11:14:06	Fornecedor Inabilitado
FERNANDA P SOUSA LTDA	47.211.614/0001-16	R\$ 772,80	28/04/2023 16:40:07	Fornecedor Inabilitado
T AMORIM COMERCIO E SERVICOS LTDA	42.604.782/0001-46	R\$ 772,10	02/05/2023 11:36:57	Fornecedor Inabilitado
V R COSTA	21.111.336/0001-00	R\$ 770,00	02/05/2023 11:38:33	Manual
T AMORIM COMERCIO E SERVICOS LTDA	42.604.782/0001-46	R\$ 760,60	02/05/2023 11:38:66	Fornecedor Inabilitado
V R COSTA	21.111.336/0001-00	R\$ 767,00	02/05/2023 11:39:05	Manual
T AMORIM COMERCIO E SERVICOS LTDA	42.604.782/0001-46	R\$ 765,50	02/05/2023 11:41:14	Fornecedor Inabilitado
V R COSTA	21.111.336/0001-00	R\$ 765,00	02/05/2023 11:41:54	Manual
T AMORIM COMERCIO E SERVICOS LTDA	42.604.782/0001-46	R\$ 764,60	02/05/2023 11:43:49	Fornecedor Inabilitado
V R COSTA	21.111.336/0001-00	R\$ 760,00	02/05/2023 11:44:04	Manual
M B COELHO COMERCIO E SERVICOS LTDA	48.478.076/0001-53	R\$ 759,00	02/05/2023 11:44:43	Manual
V R COSTA	21.111.336/0001-00	R\$ 758,00	02/05/2023 11:44:52	Manual
M B COELHO COMERCIO E SERVICOS LTDA	48.478.076/0001-53	R\$ 755,00	02/05/2023 11:45:50	Manual
V R COSTA	21.111.336/0001-00	R\$ 753,00	02/05/2023 11:46:00	Manual
M B COELHO COMERCIO E SERVICOS LTDA	48.478.076/0001-53	R\$ 752,00	02/05/2023 11:46:34	Manual
V R COSTA	21.111.336/0001-00	R\$ 750,00	02/05/2023 11:46:45	Manual
M B COELHO COMERCIO E SERVICOS LTDA	48.478.076/0001-53	R\$ 749,00	02/05/2023 11:47:17	Manual
V R COSTA	21.111.336/0001-00	R\$ 747,00	02/05/2023 11:47:26	Manual
M B COELHO COMERCIO E SERVICOS LTDA	48.478.076/0001-53	R\$ 745,00	02/05/2023 11:48:14	Manual
V R COSTA	21.111.336/0001-00	R\$ 744,00	02/05/2023 11:48:22	Manual

Mensagens do Item 69

Usuário	Data/Hora	Mensagem
Sistema	02/05/2023 09:18:13	O ITEM 69 foi ordenado e classificado. Boa sorte!
Sistema	02/05/2023 11:32:19	O ITEM 69 está na fase competitiva e sua disputa durará 10 (dez) minutos. Sr(s). Fornecedor(es), não havendo novos lances nos últimos 02 (dois) minutos da fase competitiva o ITEM 69 será encerrado automaticamente!
Sistema	02/05/2023 11:42:21	A etapa de envio de lances do ITEM 69 foi prorrogada automaticamente e será de 02 (dois) minutos. Boa sorte!
Sistema	02/05/2023 11:50:25	A prorrogação automática do ITEM 69 está encerrada.
Sistema	02/05/2023 15:04:42	O ITEM 69 está em negociação e ficará aberto para lances pelo período de 10 minutos.
Sistema	02/05/2023 15:14:42	O tempo de negociação está encerrado.
Sistema	02/05/2023 15:15:03	O fornecedor V R COSTA venceu o ITEM - 69 pelo valor de R\$744,00.
Sistema	22/05/2023 14:50:59	Empresa: T AMORIM COMERCIO E SERVICOS LTDA - 43604/82000180. INABILITADA por descumprir as regras do Edital, conforme despacho. • A empresa apresentou o balanço de abertura referente ao exercício 2021 cujo o mesmo é válido para fins de licitação até o dia 30 de abril de 2023, portanto o balanço apresentado está vencido para a data de abertura do certame, declaro INABILITADA por descumprir o item 9.10.2 do edital. !
Sistema	22/05/2023 14:53:06	Empresa: FERNANDA P SOUSA LTDA - 17211614030/15. INABILITADA por descumprir as regras do Edital, conforme despacho. • Não é optante pelo simples nacional e não apresentou o balanço patrimonial completo no formato ECD/SPED, conforme exigido no item 9.10.6 do edital. • Apresentou somente o recibo de escrituração FISCAL do SPED, ao invés de apresentar o recibo de escrituração CONTÁBIL do SPED. • A empresa apresentou apenas o balanço de 2021 que teve vigência até 30/04/2023, portanto o balanço apresentado está VENCIDO, exigência do item 9.10.2 do edital !
Sistema	22/05/2023 14:59:03	Empresa: V R COSTA - 21111336000100. INABILITADA por descumprir as regras do Edital, conforme despacho. • Não apresentou a Prova de cadastro de contribuinte estadual, descumprindo a exigência do item 9.9.5 do edital.!
Sistema	22/05/2023 14:59:03	O fornecedor M B COELHO COMERCIO E SERVICOS LTDA venceu o ITEM - 69 pelo valor de R\$745,00.

Handwritten mark or signature.

Mensagens do Item 69

Usuário	Data/Hora	Mensagem
Sistema	22/05/2023 15:30:34	Empresa: J R D BRANDAO LTDA - 23511454000203. INABILITADA por descumprir as regras do Edital, conforme despacho: - Apresentou apenas o cartão CNPJ, dessa forma declaro a mesma inabilitada por ausência dos demais documentos de habilitação. !
Fornecedor 5850	22/05/2023 15:01:28	Senhor pregoeiro, venho manifestar intenção de recurso conforme o art. 44 decreto n° 10.024/15, contra a inabilitação da empresa V R COSTA LTDA, a empresa foi habilitada no processo pelo seguinte motivo "EMPRESA: V R COSTA LTDA CNPJ: 21.111.336/0001-00 - Não apresentou a Prova de cadastro de contribuinte estadual, descumprindo a exigência do item 9.9.5 do edital." Sendo que o documento mencionado foi apresentado no documento de habilitação anexo no sistema, Página 15 (Insc. Estadual- Cadastro Centralizado de Contribuinte,.
Sistema	22/05/2023 15:47:51	Empresa: IMPERIO EMPREENDIMENTOS LTDA - 04966853000133, INABILITADA por descumprir as regras do Edital, conforme despacho: - A empresa apresentou apenas o balanço de 2021 que teve vigência até 30/04/2023, portanto o balanço apresentado está VENCIDO, exigência do item 9.10.2 do edital!
Sistema	22/05/2023 18:56:10	O fornecedor: V R COSTA - 21111336000100, foi HABILITADO, conforme despacho: Empresa cumpriu com todos os itens do edital !
Sistema	22/05/2023 16:56:11	O fornecedor V R COSTA venceu o ITEM - 69 pelo valor de R\$744,00.
Sistema	22/05/2023 17:38:39	Srs. licitantes, após a análise dos documentos inseridos na plataforma, hei por bem, HABILITAR o fornecedor V R COSTA-21.111.336/0001-00. levando em vista, que cumpriu os requisitos habilitatórios exigidos no instrumento convocatório.
Sistema	24/05/2023 09:33:06	Sr(s), fornecedor(es) está aberto o prazo de 30 minutos para intenção de recurso, se houver interesse em recorrer esse o momento para se manifestar.
Sistema	24/05/2023 09:33:09	Despacho: Pela ausência de manifestação de intenção de recurso, operou-se a decadência do direito de recorrer administrativamente, nos termos previsto no instrumento editalício.
Sistema	14/06/2023 10:06:43	A disputa do ITEM 69 está encerrada. Despacho: .

Classificação Final do Item 69

Posição	Licitante	CNPJ	Melhor Oferta R\$
1º	V R COSTA	21.111.336/0001-00	RS 744,00
2º	M B COELHO COMERCIO E SERVICOS LTDA	48.478.076/0001-53	RS 745,00
3º	LRF DISTRIBUIDORA LTDA	49.464.926/0001-27	RS 746,00
4º	SERRANA DISTRIBUIDORA LTDA	30.313.619/0001-23	RS 800,00
5º	METTA EMPREENDIMENTOS LTDA	47.057.688/0001-00	RS 840,00
6º	ÓTIMA DISTRIBUIDORA MÉDICA HOSPITALAR LTDA	05.577.401/0001-22	RS 850,78
7º	I. V. L. CAVALCANTE EIRELI	40.981.143/0001-46	RS 858,00

Histórico de propostas, lances e mensagens

Propostas Iniciais do Item 70

ID	Fornecedor	CNPJ	Marca	Modelo	Proposta R\$	Situação	Motivo
70053	T AMORIM COMERCIO E SERVICOS LTDA	43604782000180	MULTILASER	UNIDADE	RS 782,29	Classificada	--
9652	ELETRO WENDEL LTDA	10401351000168	KAMUZA	RZ150	RS 782,29	Classificada	--
88104	K.C.R.S. COMERCIO EQUIPAMENTOS EIRELI - EPP	21971041000103	LIDER	B520	RS 5.142,00	Classificada	--
8501	LRF DISTRIBUIDORA LTDA	49464926000127	WELMY	110CH	RS 782,29	Classificada	--
53468	IMPERIO EMPREENDIMENTOS LTDA	04966853000133	Balmac	Balmac	RS 782,29	Classificada	--
81616	REDNOV FERRAMENTAS LTDA.	45769285000168	BALMAK	BK 50	RS 1.605,00	Classificada	--
70015	T. V. L. CAVALCANTE EIRELI	40981143000146	PROFIELD	PROFIELD	RS 782,00	Classificada	--

Lances do Item 70

Fornecedor	CNPJ	Valor Lance R\$	Data/Hora	Tipo
K.C.R.S. COMERCIO EQUIPAMENTOS EIRELI - EPP	21971041000103	R\$ 5.742,00	29-04-2023 10:43:42	Fornecedor-Desclassificado
REDNOV FERRAMENTAS LTDA.	45769285000168	R\$ 1.605,00	02-06-2023 07:04:37	Fornecedor-Desclassificado
K.C.R.S. COMERCIO EQUIPAMENTOS EIRELI - EPP	21971041000103	R\$ 1.600,00	02-06-2023 11:34:04	Fornecedor-Desclassificado
T AMORIM COMERCIO E SERVICOS LTDA	43604782000180	R\$ 782,29	26-04-2023 10:43:24	Fornecedor-Inabilitado
ELETRO WENDEL LTDA	10401351000168	R\$ 782,29	27-04-2023 16:26:34	Fornecedor-Inabilitado
LRF DISTRIBUIDORA LTDA	49464926000127	R\$ 782,29	20-04-2023 08:52:46	Fornecedor-Desclassificado
IMPERIO EMPREENDIMENTOS LTDA	04966853000133	R\$ 782,29	04-06-2023 17:12:44	Fornecedor-Inabilitado
T.V.L. CAVALCANTE EIRELI	40981143000146	R\$ 782,00	02-06-2023 08:33:35	Fornecedor-Desclassificado
LRF DISTRIBUIDORA LTDA	49464926000127	R\$ 781,01	02-06-2023 11:32:26	Fornecedor-Desclassificado
T AMORIM COMERCIO E SERVICOS LTDA	43604782000180	R\$ 780,50	02-06-2023 11:36:35	Fornecedor-Inabilitado
ELETRO WENDEL LTDA	10401351000168	R\$ 780,00	02-06-2023 11:37:04	Fornecedor-Inabilitado
LRF DISTRIBUIDORA LTDA	49464926000127	R\$ 779,85	02-06-2023 11:36:40	Fornecedor-Desclassificado
T AMORIM COMERCIO E SERVICOS LTDA	43604782000180	R\$ 779,12	02-06-2023 11:37:44	Fornecedor-Inabilitado

b



Lances do Item 70

Fornecedor	CNPJ	Valor Lance R\$	Data/Hora	Tipo
TAMORIM COMERCIO E SERVICOS LTDA	43.604.782.0001-86	R\$ 726,00	02-06-2023 11:50:09	Fornecedor Inabilitado
TAMORIM COMERCIO E SERVICOS LTDA	43.604.782.0001-86	R\$ 736,00	02-06-2023 11:50:24	Fornecedor Inabilitado
TAMORIM COMERCIO E SERVICOS LTDA	43.604.782.0001-86	R\$ 734,00	02-06-2023 11:50:44	Fornecedor Inabilitado
TAMORIM COMERCIO E SERVICOS LTDA	43.604.782.0001-86	R\$ 733,00	02-06-2023 11:50:46	Fornecedor Inabilitado
TAMORIM COMERCIO E SERVICOS LTDA	43.604.782.0001-86	R\$ 732,00	02-06-2023 11:50:48	Fornecedor Inabilitado
TAMORIM COMERCIO E SERVICOS LTDA	43.604.782.0001-86	R\$ 731,00	02-06-2023 11:50:24	Fornecedor Inabilitado
TAMORIM COMERCIO E SERVICOS LTDA	43.604.782.0001-86	R\$ 730,00	02-06-2023 11:50:26	Fornecedor Inabilitado

Mensagens do Item 70

Usuário	Data/Hora	Mensagem
Sistema	02/05/2023 09:18:13	O ITEM 70 foi ordenado e classificado, Boa sorte!
Sistema	02/05/2023 11:32:19	O ITEM 70 está na fase competitiva e sua disputa durará 10 (dez) minutos. Srs.(s), Fornecedor(es), não havendo novos lances nos últimos 02 (dois) minutos da fase competitiva o ITEM 70 será encerrado automaticamente!
Sistema	02/05/2023 11:42:21	A etapa de envio de lances do ITEM 70 foi prorrogada automaticamente e será de 02 (dois) minutos. Boa sorte!
Sistema	02/05/2023 11:52:26	A prorrogação automática do ITEM 70 está encerrada.
Sistema	02/05/2023 15:04:42	O ITEM 70 está em negociação e ficará aberto para lances pelo período de 10 minutos.
Sistema	02/05/2023 15:14:42	O tempo de negociação está encerrado.
Sistema	02/05/2023 15:15:03	O fornecedor TAMORIM COMERCIO E SERVICOS LTDA venceu o ITEM - 70 pelo valor de R\$730,00.
Sistema	22/05/2023 14:50:59	Empresa: TAMORIM COMERCIO E SERVICOS LTDA - 43604782000180, INABILITADA por descumprir as regras do Edital, conforme despacho: "A empresa apresentou o balanço de abertura referente ao exercício 2021 cujo o mesmo é válido para fins de licitação até o dia 30 de abril de 2023, portanto o balanço apresentado está vencido para a data de abertura do certame, declaro INABILITADA por descumprir o item 9.10.2 do edital. !
Sistema	22/05/2023 14:51:00	O fornecedor LRF DISTRIBUIDORA LTDA venceu o ITEM - 70 pelo valor de R\$743,18.
Sistema	22/05/2023 14:58:16	Empresa: ELETRO WENDEL LTDA - 10401351000188, INABILITADA por descumprir as regras do Edital, conforme despacho: "Apresentou certidão de Falência VENCIDA para a data do certame, exigência do item 9.10.1 do edital. " Não apresentou os termos de abertura e encerramento do livro diário referente ao exercício 2022, apenas referente ao exercício 2021 cujo o mesmo está fora do prazo para a data de abertura do certame. !
Sistema	22/05/2023 15:47:51	Empresa: IMPERIO EMPREENDIMENTOS LTDA - 04966853000133, INABILITADA por descumprir as regras do Edital, conforme despacho: "A empresa apresentou apenas o balanço de 2021 que teve vigência até 30/04/2023, portanto o balanço apresentado está VENCIDO, exigência do item 9.10.2 do edital!
Sistema	22/05/2023 17:36:10	Srs. Licitantes, após a análise dos documentos inseridos na plataforma, hei por bem, HABILITAR o fornecedor LRF DISTRIBUIDORA LTDA -49.464.928/0001-27 , tendo em vista, que cumpriu os requisitos habilitatórios exigidos no instrumento convocatório.
Sistema	24/05/2023 09:03:06	Sr(s), fornecedor(es) está aberto o prazo de 30 minutos para intenção de recurso, se houver interesse em recorrer esse o momento para se manifestar.
Sistema	24/05/2023 09:07:59	O fornecedor K.C.R.S. COMERCIO EQUIPAMENTOS EIRELI - EPP manifestou intenção de recurso pelo seguinte motivo: A EMPRESA LRF DISTRIBUIDORA LTDA OFERTOU PARA A BALANÇA MARCA WELIAY MODELO 110GH E A MESMA NÃO ATENDE AO EDITAL POIS SE TRATA DE UMA BALANÇA MECANICA O EDITAL REQUIER BALANÇA DIGITAL PORTANTO QUALIDADE INFERIOR A EMPRESA T. V. L. CAVALCANTE EIRELI OFERTOU BALANÇA DA MARCA PROFIELD E A MESMA NÃO ATENDE AO EDITAL POIS NÃO POSSUI PRATO DE PESAGEM INOX É EM FERRO GALVANIZADO PORTANTO QUALIDADE INFERIOR NÃO ATENDENDO O SOLICITADO NO EDITAL
Sistema	24/05/2023 09:33:09	Srs. Licitantes, esta encerrado o prazo para manifestação de intenção de recurso
Sistema	24/05/2023 11:02:44	A manifestação de Intenção de Recurso de K.C.R.S. COMERCIO EQUIPAMENTOS EIRELI - EPP foi recebida pelo seguinte motivo: Prazo para envio de recurso concedido. E foi aberto o prazo para que o fornecedor envie as razões até 29/05/2023 e os outros interessados envie as contra razões até 01/06/2023.
Sistema	29/05/2023 17:40:09	O fornecedor K.C.R.S. COMERCIO EQUIPAMENTOS EIRELI - EPP acabou ENVIAR o arquivo kerns_de_011_2023_preferencia_municipal_de_punticipa_licitante_nao_atende_ao_edital_1685392809.pdf referente ao recurso e o mesmo será disponibilizado após o fim do prazo de envio de razões caso não seja excluído pelo fornecedor.
Sistema	07/06/2023 15:31:19	O recurso do K.C.R.S. COMERCIO EQUIPAMENTOS EIRELI - EPP foi indeferido pelo seguinte motivo: RECURSO CONCEDIDO PROVIMENTO.
Sistema	07/06/2023 15:36:57	Fornecedor: LRF DISTRIBUIDORA LTDA, com lance no valor de R\$ 743,18, sua proposta FOI RECUSADA pelo motivo abaixo: Decisão conforme recurso apresentado e aceito pelo pregoeiro e ordenador de despesas. !
Sistema	07/06/2023 15:36:57	O fornecedor T. V. L. CAVALCANTE EIRELI venceu o ITEM - 70 pelo valor de R\$782,00.
Sistema	07/06/2023 15:39:29	Fornecedor: T. V. L. CAVALCANTE EIRELI, com lance no valor de R\$ 782,00, sua proposta FOI RECUSADA pelo motivo abaixo: Decisão conforme recurso apresentado e aceito pelo pregoeiro e ordenador de despesas. !
Sistema	07/06/2023 15:39:29	O fornecedor K.C.R.S. COMERCIO EQUIPAMENTOS EIRELI - EPP venceu o ITEM - 70 pelo valor de R\$1.600,00.
Sistema	07/06/2023 17:28:42	Srs. Licitantes, após a análise dos documentos inseridos na plataforma, hei por bem, HABILITAR o fornecedor K.C.R.S. COMERCIO EQUIPAMENTOS EIRELI - EPP -21.971.041/0001-03 , tendo em vista, que cumpriu os requisitos habilitatórios exigidos no instrumento convocatório.
Sistema	13/06/2023 15:26:46	Fornecedor: K.C.R.S. COMERCIO EQUIPAMENTOS EIRELI - EPP, com lance no valor de R\$ 1.600,00, sua proposta FOI RECUSADA pelo motivo abaixo: Os valores ofertados estão acima do estimado em edital.!
Sistema	13/06/2023 15:26:46	O fornecedor REDNOV FERRAMENTAS LTDA, venceu o ITEM - 70 pelo valor de R\$1.605,00.
Sistema	13/06/2023 15:30:57	Fornecedor: REDNOV FERRAMENTAS LTDA., com lance no valor de R\$ 1.605,00, sua proposta FOI RECUSADA pelo motivo abaixo: Os valores ofertados estão acima do estimado em edital. !
Sistema	13/06/2023 15:30:57	Despacho, Toma publico para conhecimento dos interessados, que foi declarado FRACASSADO o aludido ITEM 70, pela ausência de licitantes classificados na licitação

b

Mensagens do Item 70

Usuário	Data/Hora	Mensagem
Sistema	13/06/2023 15:30:57	O ITEM 70 foi fracassado pelo seguinte motivo: Os valores ofertados estão acima do estimado em edital.

Recursos do Item 70

Fornecedor	CNPJ	Data/Hora	Declaração	Decisão	Tipo
K.C.R.S. COMERCIO EQUIPAMENTOS EIRELI - EPP	21971041000103	24/05/2023 09:07:59	A EMPRESA LRF DISTRIBUIDORA LTDA OFERTOU PARA A BALANÇA MARCA WELMY MODELO 110CH E A MESMA NÃO ATENDE AO EDITAL POIS SE TRATA DE UMA BALANÇA MECANICA O EDITAL REQUER BALANÇA DIGITAL PORTANTO QUALIDADE INFERIOR A EMPRESA T. V. L. CAVALCANTE EIRELI OFERTOU BALANÇA DA MARCA PROFIELO E A MESMA NÃO ATENDE AO EDITAL POIS NÃO POSSUI PRATO DE PESAGEM INOX E EM FERRO GALVANIZADO PORTANTO QUALIDADE INFERIOR NÃO ATENDENDO O SOLICITADO NO EDITAL	RECURSO CONCEDIDO PROVIMENTO	Deficiente

Histórico de propostas, lances e mensagens

Propostas Inicias do Item 71

ID	Fornecedor	CNPJ	Marca	Modelo	Proposta R\$	Situação	Motivo
3384	T AMORIM COMERCIO E SERVICOS LTDA	43604782000180	ESMALETC	UNIDADE	R\$ 817,73	Classificada	--
26951	ELETRO WENDEL LTDA	10401351000168	ESMALTEC	ESHCS0	R\$ 817,73	Classificada	--
75675	GO VENDAS ELETRONICAS EIRELI	36521392000181	KARINA	Extreme <-10-220v	R\$ 817,73	Classificada	--
43378	PR COMERCIO E SERVIÇOS	44158882000110	LIBELL	MASTER CGA 220V	R\$ 817,73	Classificada	--
28892	LRF DISTRIBUIDORA LTDA	49464926000127	BEGEL	STILLE MASTER	R\$ 817,73	Classificada	--
1650	IMPERIO EMPREENDIMENTOS LTDA	04966853000135	Bogel	Bogel	R\$ 817,73	Classificada	--
52023	M B COELHO COMERCIO E SERVICOS LTDA	48478376000153	Esmaltec	EGC35B	R\$ 816,00	Classificada	--
4123	REDNOV FERRAMENTAS LTDA.	45769285000168	LIBELL	MASTER INOX	R\$ 817,73	Classificada	--
93987	T. V. L. CAVALCANTE EIRELI	40981143000146	ESMALTEC	ESMALTEC	R\$ 817,00	Classificada	--

Lances do Item 71

Fornecedor	CNPJ	Valor Lance R\$	Data/Hora	Tipo
T AMORIM COMERCIO E SERVICOS LTDA	43.604.782/0001-80	R\$ 817,73	26/04/2023 10:43:24	Fornecedor Inabilitado
ELETRO WENDEL LTDA	10.401.351/0001-68	R\$ 817,73	24/04/2023 16:29:34	Fornecedor Inabilitado
GO VENDAS ELETRONICAS EIRELI	36.521.392/0001-81	R\$ 817,73	28/04/2023 11:12:08	Classificado
PR COMERCIO E SERVIÇOS	44.158.982/0001-10	R\$ 817,73	28/04/2023 12:55:27	Classificado
LRF DISTRIBUIDORA LTDA	49.464.926/0001-27	R\$ 817,73	29/04/2023 08:52:15	Classificado
IMPERIO EMPREENDIMENTOS LTDA	04.966.853/0001-35	R\$ 817,73	04/05/2023 17:23:14	Fornecedor Inabilitado
REDNOV FERRAMENTAS LTDA.	45.769.285/0001-68	R\$ 817,73	02/05/2023 07:01:37	Classificado
T. V. L. CAVALCANTE EIRELI	40.981.143/0001-46	R\$ 817,00	02/05/2023 08:33:35	Classificado
M B COELHO COMERCIO E SERVICOS LTDA	48.478.076/0001-53	R\$ 816,00	01/05/2023 23:42:14	Classificado
REDNOV FERRAMENTAS LTDA.	45.769.285/0001-68	R\$ 815,50	02/05/2023 11:32:21	Manual
GO VENDAS ELETRONICAS EIRELI	36.521.392/0001-81	R\$ 815,00	02/05/2023 11:32:24	Manual
REDNOV FERRAMENTAS LTDA.	45.769.285/0001-68	R\$ 814,50	02/05/2023 11:32:25	Manual
GO VENDAS ELETRONICAS EIRELI	36.521.392/0001-81	R\$ 814,00	02/05/2023 11:32:29	Manual
LRF DISTRIBUIDORA LTDA	49.464.926/0001-27	R\$ 813,48	02/05/2023 11:32:30	Manual
REDNOV FERRAMENTAS LTDA.	45.769.285/0001-68	R\$ 812,98	02/05/2023 11:32:31	Manual
GO VENDAS ELETRONICAS EIRELI	36.521.392/0001-81	R\$ 812,48	02/05/2023 11:32:33	Manual
REDNOV FERRAMENTAS LTDA.	45.769.285/0001-68	R\$ 811,98	02/05/2023 11:32:35	Intermediario
LRF DISTRIBUIDORA LTDA	49.464.926/0001-27	R\$ 811,73	02/05/2023 11:32:34	Manual
REDNOV FERRAMENTAS LTDA.	45.769.285/0001-68	R\$ 811,23	02/05/2023 11:32:37	Manual
LRF DISTRIBUIDORA LTDA	49.464.926/0001-27	R\$ 810,62	02/05/2023 11:32:38	Manual
REDNOV FERRAMENTAS LTDA.	45.769.285/0001-68	R\$ 810,12	02/05/2023 11:32:41	Manual
LRF DISTRIBUIDORA LTDA	49.464.926/0001-27	R\$ 809,55	02/05/2023 11:32:43	Manual
REDNOV FERRAMENTAS LTDA.	45.769.285/0001-68	R\$ 809,05	02/05/2023 11:32:45	Manual
GO VENDAS ELETRONICAS EIRELI	36.521.392/0001-81	R\$ 808,55	02/05/2023 11:32:46	Manual

P

Lances do Item 71

Fornecedor	CNPJ	Valor Lance R\$	Data/Hora	Tipo
REDNOV FERRAMENIAS LTDA.	45.769.285/0001-68	R\$ 808,05	02/05/2023 11:32:47	Manual
LRF DISTRIBUIDORA LTDA	49.464.926/0001-27	R\$ 807,25	02/05/2023 11:32:48	Manual
REDNOV FERRAMENTAS LTDA.	45.769.285/0001-68	R\$ 806,75	02/05/2023 11:32:49	Manual
GO VENDAS ELETRONICAS EIRELI	36.521.392/0001-81	R\$ 806,25	02/05/2023 11:32:50	Manual
REDNOV FERRAMENTAS LTDA.	45.769.285/0001-68	R\$ 805,75	02/05/2023 11:32:52	Manual
LRF DISTRIBUIDORA LTDA	49.464.926/0001-27	R\$ 804,95	02/05/2023 11:32:53	Manual
REDNOV FERRAMENTAS LTDA.	45.769.285/0001-68	R\$ 804,45	02/05/2023 11:32:54	Manual
LRF DISTRIBUIDORA LTDA	49.464.926/0001-27	R\$ 803,63	02/05/2023 11:32:57	Manual
GO VENDAS ELETRONICAS EIRELI	36.521.392/0001-81	R\$ 803,13	02/05/2023 11:32:59	Manual
REDNOV FERRAMENTAS LTDA.	45.769.285/0001-68	R\$ 802,63	02/05/2023 11:33:01	Manual
GO VENDAS ELETRONICAS EIRELI	36.521.392/0001-81	R\$ 802,13	02/05/2023 11:33:03	Manual
REDNOV FERRAMENTAS LTDA.	45.769.285/0001-68	R\$ 801,63	02/05/2023 11:33:04	Manual
LRF DISTRIBUIDORA LTDA	49.464.926/0001-27	R\$ 803,96	02/05/2023 11:33:06	Manual
GO VENDAS ELETRONICAS EIRELI	36.521.392/0001-81	R\$ 800,48	02/05/2023 11:33:07	Manual
REDNOV FERRAMENTAS LTDA.	45.769.285/0001-68	R\$ 799,98	02/05/2023 11:33:10	Manual
GO VENDAS ELETRONICAS EIRELI	36.521.392/0001-81	R\$ 799,48	02/05/2023 11:33:12	Intermediario
LRF DISTRIBUIDORA LTDA	49.464.926/0001-27	R\$ 799,20	02/05/2023 11:33:11	Manual
REDNOV FERRAMENTAS LTDA.	45.769.285/0001-68	R\$ 798,70	02/05/2023 11:33:14	Manual
LRF DISTRIBUIDORA LTDA	49.464.926/0001-27	R\$ 798,11	02/05/2023 11:33:16	Manual
GO VENDAS ELETRONICAS EIRELI	36.521.392/0001-81	R\$ 797,61	02/05/2023 11:33:20	Manual
LRF DISTRIBUIDORA LTDA	49.464.926/0001-27	R\$ 796,96	02/05/2023 11:33:25	Manual
GO VENDAS ELETRONICAS EIRELI	36.521.392/0001-81	R\$ 796,46	02/05/2023 11:33:29	Manual
LRF DISTRIBUIDORA LTDA	49.464.926/0001-27	R\$ 795,81	02/05/2023 11:33:30	Manual
GO VENDAS ELETRONICAS EIRELI	36.521.392/0001-81	R\$ 795,31	02/05/2023 11:33:33	Manual
LRF DISTRIBUIDORA LTDA	49.464.926/0001-27	R\$ 794,43	02/05/2023 11:33:34	Manual
GO VENDAS ELETRONICAS EIRELI	36.521.392/0001-81	R\$ 793,93	02/05/2023 11:33:37	Manual
LRF DISTRIBUIDORA LTDA	49.464.926/0001-27	R\$ 793,06	02/05/2023 11:33:39	Manual
GO VENDAS ELETRONICAS EIRELI	36.521.392/0001-81	R\$ 792,56	02/05/2023 11:33:42	Manual
LRF DISTRIBUIDORA LTDA	49.464.926/0001-27	R\$ 791,97	02/05/2023 11:33:44	Manual
GO VENDAS ELETRONICAS EIRELI	36.521.392/0001-81	R\$ 791,47	02/05/2023 11:33:46	Manual
LRF DISTRIBUIDORA LTDA	49.464.926/0001-27	R\$ 790,55	02/05/2023 11:33:48	Manual
GO VENDAS ELETRONICAS EIRELI	36.521.392/0001-81	R\$ 790,05	02/05/2023 11:33:50	Manual
LRF DISTRIBUIDORA LTDA	49.464.926/0001-27	R\$ 789,07	02/05/2023 11:33:53	Manual
GO VENDAS ELETRONICAS EIRELI	36.521.392/0001-81	R\$ 788,57	02/05/2023 11:33:55	Manual
LRF DISTRIBUIDORA LTDA	49.464.926/0001-27	R\$ 787,82	02/05/2023 11:33:57	Manual
GO VENDAS ELETRONICAS EIRELI	36.521.392/0001-81	R\$ 787,32	02/05/2023 11:33:59	Manual
LRF DISTRIBUIDORA LTDA	49.464.926/0001-27	R\$ 786,35	02/05/2023 11:34:02	Manual
GO VENDAS ELETRONICAS EIRELI	36.521.392/0001-81	R\$ 785,85	02/05/2023 11:34:03	Manual
LRF DISTRIBUIDORA LTDA	49.464.926/0001-27	R\$ 785,17	02/05/2023 11:34:07	Manual
GO VENDAS ELETRONICAS EIRELI	36.521.392/0001-81	R\$ 784,67	02/05/2023 11:34:08	Manual
LRF DISTRIBUIDORA LTDA	49.464.926/0001-27	R\$ 783,90	02/05/2023 11:34:11	Manual
GO VENDAS ELETRONICAS EIRELI	36.521.392/0001-81	R\$ 783,40	02/05/2023 11:34:16	Manual
LRF DISTRIBUIDORA LTDA	49.464.926/0001-27	R\$ 782,43	02/05/2023 11:34:21	Manual
GO VENDAS ELETRONICAS EIRELI	36.521.392/0001-81	R\$ 781,93	02/05/2023 11:34:25	Manual

*P*

Lances do Item 71

Fornecedor	CNPJ	Valor Lance R\$	Data/Hora	Tipo
IRF DISTRIBUIDORA LTDA	49.464.926/0001-27	R\$ 760,95	02/05/2023 11:34:30	Manual
GO VENDAS ELETRONICAS EIRELI	36.521.392/0001-81	R\$ 780,45	02/05/2023 11:34:33	Manual
IRF DISTRIBUIDORA LTDA	49.464.926/0001-27	R\$ 779,72	02/05/2023 11:34:35	Manual
GO VENDAS ELETRONICAS EIRELI	36.521.392/0001-81	R\$ 779,22	02/05/2023 11:34:38	Manual
IRF DISTRIBUIDORA LTDA	49.464.926/0001-27	R\$ 778,37	02/05/2023 11:34:39	Manual
GO VENDAS ELETRONICAS EIRELI	36.521.392/0001-81	R\$ 771,87	02/05/2023 11:34:42	Manual
IRF DISTRIBUIDORA LTDA	49.464.926/0001-27	R\$ 777,33	02/05/2023 11:34:44	Manual
GO VENDAS ELETRONICAS EIRELI	36.521.392/0001-81	R\$ 776,83	02/05/2023 11:34:46	Manual
TAMORIM COMERCIO E SERVICOS LTDA	43.464.782/0001-80	R\$ 776,10	02/05/2023 11:36:03	Fornecedor Inabilitado
GO VENDAS ELETRONICAS EIRELI	36.521.392/0001-81	R\$ 775,60	02/05/2023 11:36:04	Manual
ELETRO WENDEL LTDA	40.404.354/0001-68	R\$ 717,00	02/05/2023 11:37:48	Fornecedor Inabilitado
GO VENDAS ELETRONICAS EIRELI	36.521.392/0001-81	R\$ 711,62	02/05/2023 11:40:28	Intermediario
PR COMERCIO E SERVIÇOS	44.158.982/0001-10	R\$ 711,50	02/05/2023 11:40:27	Manual

Mensagens do Item 71

Usuário	Data/Hora	Mensagem
Sistema	02/05/2023 09:18:13	O ITEM 71 foi ordenado e classificado. Boa sorte!
Sistema	02/05/2023 11:32:19	O ITEM 71 está na fase competitiva e sua disputa durará 10 (dez) minutos. Sr(s), Fornecedor(es), não havendo novos lances nos últimos 02 (dois) minutos da fase competitiva o ITEM 71 será encerrado automaticamente!
Sistema	02/05/2023 11:42:21	A etapa de envio de lances do ITEM 71 foi prorrogada automaticamente e será de 02 (dois) minutos. Boa sorte!
Sistema	02/05/2023 11:44:22	A prorrogação automática do ITEM 71 está encerrada.
Sistema	02/05/2023 15:04:42	O ITEM 71 está em negociação e ficará aberto para lances pelo período de 10 minutos.
Sistema	02/05/2023 15:14:42	O tempo de negociação está encerrado.
Sistema	02/05/2023 15:15:03	O fornecedor PR COMERCIO E SERVIÇOS venceu o ITEM - 71 pelo valor de R\$711,50.
Sistema	22/05/2023 14:50:59	Empresa: TAMORIM COMERCIO E SERVICOS LTDA - 43604782000180, INABILITADA por descumprir as regras do Edital, conforme despacho: - A empresa apresentou o balanço de abertura referente ao exercício 2021 cujo o mesmo é válido para fins de licitação até o dia 30 de abril de 2023, portanto o balanço apresentado está vencido para a data de abertura do certame, declaro INABILITADA por descumprir o item 9.10.2 do edital. !
Sistema	22/05/2023 14:58:15	Empresa: ELETRO WENDEL LTDA - 10401351000168, INABILITADA por descumprir as regras do Edital, conforme despacho: - Apresentou certidão de Falência VENCIDA para a data do certame, exigência do item 9.10.1 do edital. - Não apresentou os termos de abertura e encerramento do livro diário referente ao exercício 2022, apenas referente ao exercício 2021 cujo o mesmo está fora do prazo para a data de abertura do certame. !
Sistema	22/05/2023 15:47:51	Empresa: IMPERIO EMPREENDIMENTOS LTDA - 0496853300133, INABILITADA por descumprir as regras do Edital, conforme despacho: - A empresa apresentou apenas o balanço de 2021 que teve vigência até 30/04/2023, portanto o balanço apresentado está VENCIDO, exigência do item 9.10.2 do edital!
Sistema	22/05/2023 17:38:32	Srs, licitantes, após a análise dos documentos inseridos na plataforma, foi por bom, HABILITAR o fornecedor PR COMERCIO E SERVIÇOS -44.158.982/0001-10, tendo em vista, que cumpriu os requisitos habilitatórios exigidos no instrumento convocatório.
Sistema	24/05/2023 09:03:06	Sr(s), fornecedor(es) está aberto o prazo de 30 minutos para intenção de recurso, se houver interesse em recorrer esse o momento para se manifestar.
Sistema	24/05/2023 09:33:09	Despacho: Pela ausência de manifestação de intenção de recurso, operou-se a decadência do direito de recorrer administrativamente, nos termos previsto no instrumento editalício.
Sistema	14/06/2023 10:08:43	A disputa do ITEM 71 está encerrada. Despacho: .

Classificação Final do Item 71

Posição	Licitante	CNPJ	Melhor Oferta R\$
1º	PR COMERCIO E SERVIÇOS	44.158.982/0001-10	R\$ 711,50
2º	GO VENDAS ELETRONICAS EIRELI	36.521.392/0001-81	R\$ 711,62
3º	IRF DISTRIBUIDORA LTDA	49.464.926/0001-27	R\$ 777,33
4º	REDNOV FERRAMENTAS LTDA,	45.769.785/0001-68	R\$ 798,70
5º	M B COELHO COMERCIO E SERVICOS LTDA	48.478.076/0001-53	R\$ 816,00
6º	T. V. L. CAVALCANTE EIRELI	40.981.143/0001-46	R\$ 817,00

Histórico de propostas, lances e mensagens

*[Handwritten signature]*



Propostas Inicias do Item 72

ID	Fornecedor	CNPJ	Marca	Modelo	Proposta R\$	Situação	Motivo
45785	T AMORIM COMERCIO E SERVICOS LTDA	43604782300180	MODELO MOVEIS	UNIDADE	R\$ 2.427,41	Classificada	--
63196	SERRANA DISTRIBUIDORA LTDA	30313649300123	FRISBEL	100L 03 T	R\$ 2.427,41	Classificada	--
74448	J R D BRANDAO LTDA	23511454030203	MODELO MOVEIS	BB-03T100L	R\$ 2.427,00	Classificada	--
79542	FERNANDA P SOUSA LTDA	17211614000115	ME TALURGICA PONTUAL	BEBEDOURO 100 L	R\$ 2.184,67	Classificada	--
68156	IMPERIO EMPREENDIMENTOS LTDA	04968853000133	Modelo Moveis	Modelo Moveis	R\$ 2.427,41	Classificada	--
85252	METTA EMPREENDIMENTOS LTDA	47057688000100	I9 MOVEIS E IND	INDUSTRIAL3 TORNEIRAS	R\$ 2.400,00	Classificada	--
23384	M B COELHO COMERCIO E SERVICOS LTDA	48478076000153	Só Aço	B103TP220V	R\$ 2.426,00	Classificada	--
44689	REDNOV FERRAMENTAS LTDA.	45769285000168	KNOX	K100	R\$ 2.729,00	Classificada	--
10955	T. V. L. CAVALCANTE EIRELI	40981143000146	SOFT EVEREST	SOFT EVEREST	R\$ 2.427,00	Classificada	--

Lances do Item 72

Fornecedor	CNPJ	Valor Lance R\$	Data/Hora	Tipo
REDNOV FERRAMENTAS LTDA.	45.769.285/0001-68	R\$ 2.729,00	02/05/2023 07:01:37	Classificado
T AMORIM COMERCIO E SERVICOS LTDA	43.604.782/0001-80	R\$ 2.427,41	26/04/2023 10:13:24	Fornecedor Inabilitado
SERRANA DISTRIBUIDORA LTDA	30.313.649/0001-23	R\$ 2.427,41	28/04/2023 15:53:20	Classificado
IMPERIO EMPREENDIMENTOS LTDA	04.968.853/0001-33	R\$ 2.427,41	01/06/2023 17:17:14	Fornecedor Inabilitado
J R D BRANDAO LTDA	23.511.454/0002-03	R\$ 2.427,00	26/04/2023 16:03:26	Fornecedor Inabilitado
T. V. L. CAVALCANTE EIRELI	40.981.143/0001-46	R\$ 2.427,00	02/05/2023 08:33:35	Classificado
M B COELHO COMERCIO E SERVICOS LTDA	48.478.076/0001-53	R\$ 2.426,00	01/05/2023 23:42:14	Classificado
SERRANA DISTRIBUIDORA LTDA	30.313.649/0001-23	R\$ 2.425,00	02/05/2023 11:35:57	Intermediario
METTA EMPREENDIMENTOS LTDA	47.057.688/0001-00	R\$ 2.400,00	01/05/2023 19:07:46	Classificado
J R D BRANDAO LTDA	23.511.454/0002-03	R\$ 2.310,00	02/05/2023 11:44:25	Fornecedor Inabilitado
FERNANDA P SOUSA LTDA	17.211.614/0001-15	R\$ 2.184,67	28/04/2023 16:49:03	Fornecedor Inabilitado
T AMORIM COMERCIO E SERVICOS LTDA	43.604.782/0001-80	R\$ 2.184,00	02/05/2023 11:26:16	Fornecedor Inabilitado
METTA EMPREENDIMENTOS LTDA	47.057.688/0001-00	R\$ 2.180,00	02/05/2023 11:36:23	Manual
T AMORIM COMERCIO E SERVICOS LTDA	43.604.782/0001-80	R\$ 2.179,00	02/05/2023 11:41:55	Fornecedor Inabilitado
M B COELHO COMERCIO E SERVICOS LTDA	48.478.076/0001-53	R\$ 2.179,00	02/05/2023 11:44:20	Manual

Mensagens do Item 72

Usuário	Data/Hora	Mensagem
Sistema	02/05/2023 09:18:13	O ITEM 72 foi ordenado e classificado. Boa sorte!
Sistema	02/05/2023 11:32:19	O ITEM 72 está na fase competitiva e sua disputa durará 10 (dez) minutos. Sr(s). Fornecedor(es), não havendo novos lances nos últimos 02 (dois) minutos da fase competitiva o ITEM 72 será encerrado automaticamente!
Sistema	02/05/2023 11:42:21	A etapa de envio de lances do ITEM 72 foi prorrogada automaticamente e será de 02 (dois) minutos. Boa sorte!
Sistema	02/05/2023 11:46:29	A prorrogação automática do ITEM 72 está encerrada.
Sistema	02/05/2023 15:04:42	O ITEM 72 está em negociação e ficará aberto para lances pelo período de 10 minutos.
Sistema	02/05/2023 15:14:42	O tempo de negociação está encerrado.
Sistema	02/05/2023 15:15:03	O fornecedor M B COELHO COMERCIO E SERVICOS LTDA venceu o ITEM - 72 pelo valor de R\$2.179,00.
Sistema	22/05/2023 14:50:59	Empresa: T AMORIM COMERCIO E SERVICOS LTDA - 43604782000180. INABILITADA por descumprir as regras do Edital, conforme despacho: "A empresa apresentou o balanço de abertura referente ao exercício 2021 cujo o mesmo é válido para fins de licitação até o dia 30 de abril de 2023, portanto o balanço apresentado está vencido para a data de abertura do certame, declaro INABILITADA por descumprir o item 9.10.2 do edital. I
Sistema	22/05/2023 14:53:06	Empresa: FERNANDA P SOUSA LTDA - 17211614000115. INABILITADA por descumprir as regras do Edital, conforme despacho: "Não é optante pelo simples nacional e não apresentou o balanço patrimonial completo no formato ECD/SPED, conforme exigido no item 9.10.6 do edital. "Apresentou somente o recibo de escrituração FISCAL do SPED, ao invés de apresentar o recibo de escrituração CONTÁBIL do SPED. "A empresa apresentou apenas o balanço de 2021 que teve vigência até 30/04/2023, portanto o balanço apresentado está VENCIDO, exigência do item 9.10.2 do edital. I
Sistema	22/05/2023 15:00:34	Empresa: J R D BRANDAO LTDA - 23511454000203. INABILITADA por descumprir as regras do Edital, conforme despacho: "Apresentou apenas o cartão CNPJ, dessa forma declaro a mesma inabilitada por ausência dos demais documentos de habilitação. I
Sistema	22/05/2023 15:47:51	Empresa: IMPERIO EMPREENDIMENTOS LTDA - 04968853000133. INABILITADA por descumprir as regras do Edital, conforme despacho: "A empresa apresentou apenas o balanço de 2021 que teve vigência até 30/04/2023, portanto o balanço apresentado está VENCIDO, exigência do item 9.10.2 do edital! I
Sistema	22/05/2023 17:38:02	Srs. licitantes, após a análise dos documentos inseridos na plataforma, fui por bem HABILITAR o fornecedor M B COELHO COMERCIO E SERVICOS LTDA -48.478.076/0001-53, tendo em vista que cumpriu os requisitos habilitatórios exigidos no instrumento convocatório.

P

Mensagens do Item 72

Usuário	Data/Hora	Mensagem
Sistema	24/05/2023 09:03:06	Sr(s), fornecedor(es), está aberto o prazo de 30 minutos para intenção de recurso, se houver interesse em recorrer esse o momento para se manifestar.
Sistema	24/05/2023 09:33:09	<b>Despacho:</b> Pela ausência de manifestação de intenção de recurso, operou-se a decadência do direito de recorrer administrativamente, nos termos previsto no instrumento editalício
Sistema	14/06/2023 10:06:43	A disputa do ITEM 72 está encerrada. <b>Despacho:</b> .

Classificação Final do Item 72

Posição	Licitante	CNPJ	Melhor Oferta R\$
1º	M B COELHO COMERCIO E SERVICOS LTDA	48.478.076-0001-53	R\$ 2.179,00
2º	METTA EMPREENDIMENTOS LTDA	47.057.688-0001-00	R\$ 2.180,00
3º	SERRANA DISTRIBUIDORA LTDA	30.313.649-0001-23	R\$ 2.425,00
4º	T. V. L. CAVALCANTE EIRELI	40.981.143-0001-46	R\$ 2.427,00
5º	REDNOV FERRAMENTAS LTDA,	45.769.285-0001-68	R\$ 2.729,00

Histórico de propostas, lances e mensagens

Propostas Iniciais do Item 73

ID	Fornecedor	CNPJ	Marca	Modelo	Proposta R\$	Situação	Motivo
7960	T AMORIM COMERCIO E SERVICOS LTDA	43804792000180	SANAQUA	UNIDADE	R\$ 3.103,79	Classificada	--
7269	GO VENDAS ELETRONICAS EIRELI	36521392000181	FRISDELL	Industrial Rn / Rn20-110v	R\$ 3.103,79	Classificada	--
11673	SERRANA DISTRIBUIDORA LTDA	30313649000123	FRISBEL	200L 04 T	R\$ 3.103,79	Classificada	--
86591	J R D BRANDAO LTDA	23511454000203	MODELO MOVEIS	BB-04T20JL	R\$ 3.103,00	Classificada	--
20640	FERNANDA P SOUSA LTDA	17211614000115	METALURGICA PONTUAL	BEBEDOURO 200 L	R\$ 2.793,41	Classificada	--
97982	IMPERIO EMPREENDIMENTOS LTDA	04966853000133	Modelo Moveis	Modelo Moveis	R\$ 3.103,79	Classificada	--
5249	METTA EMPREENDIMENTOS LTDA	47057688000100	19.MOVEIS E IND	INDUSTRIAL4 TORNEIRAS	R\$ 3.100,00	Classificada	--
78352	M B COELHO COMERCIO E SERVICOS LTDA	48478076000153	Só Aço	BIO5TP220V	R\$ 3.102,00	Classificada	--
87841	REDNOV FERRAMENTAS LTDA,	45769285000168	KNOX	K200	R\$ 3.283,00	Classificada	--
65629	T. V. L. CAVALCANTE EIRELI	40881143000146	SOFT EVEREST	SOFT EVEREST	R\$ 3.103,00	Classificada	--

Lances do Item 73

Fornecedor	CNPJ	Valor Lance R\$	Data/Hora	Tipo
REDNOV FERRAMENTAS LTDA,	45.769.285/0001-68	R\$ 3.283,00	02/05/2023 07:01:37	Classificado
T AMORIM COMERCIO E SERVICOS LTDA	43.804.792/0001-80	R\$ 3.103,79	26/04/2023 10:43:24	Fornecedor Inabilitado
GO VENDAS ELETRONICAS EIRELI	36.521.392/0001-81	R\$ 3.103,79	26/04/2023 11:12:08	Classificado
SERRANA DISTRIBUIDORA LTDA	30.313.649/0001-23	R\$ 3.103,79	26/04/2023 15:53:20	Classificado
IMPERIO EMPREENDIMENTOS LTDA	04.966.853/0001-33	R\$ 3.103,79	04/05/2023 17:34:44	Fornecedor Inabilitado
J R D BRANDAO LTDA	23.511.454/0002-03	R\$ 3.103,00	26/04/2023 16:08:36	Fornecedor Inabilitado
T. V. L. CAVALCANTE EIRELI	40.981.143/0001-46	R\$ 3.103,00	02/05/2023 08:33:35	Classificado
M B COELHO COMERCIO E SERVICOS LTDA	48.478.076/0001-53	R\$ 3.102,00	01/05/2023 23:42:14	Classificado
GO VENDAS ELETRONICAS EIRELI	36.521.392/0001-81	R\$ 3.101,50	02/05/2023 11:32:25	Intermediario
METTA EMPREENDIMENTOS LTDA	47.057.688/0001-00	R\$ 3.100,00	01/05/2023 19:07:16	Classificado
J R D BRANDAO LTDA	23.511.454/0002-03	R\$ 2.860,00	02/05/2023 11:44:38	Fornecedor Inabilitado
SERRANA DISTRIBUIDORA LTDA	30.313.649/0001-23	R\$ 2.838,00	02/05/2023 11:33:00	Intermediario
FERNANDA P SOUSA LTDA	17.211.614/0001-15	R\$ 2.702,41	28/04/2023 16:49:07	Fornecedor Inabilitado
T AMORIM COMERCIO E SERVICOS LTDA	43.804.792/0001-80	R\$ 2.702,69	02/05/2023 11:36:24	Fornecedor Inabilitado
METTA EMPREENDIMENTOS LTDA	47.057.688/0001-00	R\$ 2.780,00	02/05/2023 11:36:42	Manual
T AMORIM COMERCIO E SERVICOS LTDA	43.804.792/0001-80	R\$ 2.770,59	02/05/2023 11:42:04	Fornecedor Inabilitado
METTA EMPREENDIMENTOS LTDA	47.057.688/0001-00	R\$ 2.700,00	02/05/2023 11:42:52	Manual
M B COELHO COMERCIO E SERVICOS LTDA	48.478.076/0001-53	R\$ 2.699,00	02/05/2023 11:45:13	Manual
METTA EMPREENDIMENTOS LTDA	47.057.688/0001-00	R\$ 2.650,00	02/05/2023 11:45:44	Manual
M B COELHO COMERCIO E SERVICOS LTDA	48.478.076/0001-53	R\$ 2.649,00	02/05/2023 11:46:47	Manual

Lances do Item 73

Fornecedor	CNPJ	Valor Lance R\$	Data/Hora	Tipo
METTA EMPREENDIMENTOS LTDA	47.057.688/0001-00	R\$ 2.600,00	02/05/2023 11:47:55	Manual
M B COELHO COMERCIO E SERVICOS LTDA	48.478.076/0001-53	R\$ 2.599,00	02/05/2023 11:48:05	Manual
METTA EMPREENDIMENTOS LTDA	47.057.688/0001-00	R\$ 2.598,00	02/05/2023 11:49:02	Manual

Mensagens do Item 73

Usuário	Data/Hora	Mensagem
Sistema	02/05/2023 09:18:13	O ITEM 73 foi ordenado e classificado. Boa sorte!
Sistema	02/05/2023 11:32:19	O ITEM 73 esta na fase competitiva e sua disputa durará 10 (dez) minutos. Sr(s). Fornecedor(os), não havendo novos lances nos ultimos 02 (dois) minutos da fase competitiva o ITEM 73 será encerrado automaticamente!
Sistema	02/05/2023 11:42:21	A etapa de envio de lances co ITEM 73 foi prorrogada automaticamente e será de 02 (dois) minutos. Boa sorte!
Sistema	02/05/2023 11:51:05	A prorrogação automática do ITEM 73 está encerrada.
Sistema	02/05/2023 15:04:42	O ITEM 73 está em negociação e ficará aberto para lances pelo período de 10 minutos.
Sistema	02/05/2023 15:14:42	O tempo de negociação está encerrado.
Sistema	02/05/2023 15:15:03	O fornecedor METTA EMPREENDIMENTOS LTDA venceu o ITEM - 73 pelo valor de R\$2.598,00.
Item	22/05/2023 14:50:59	Empresa: T AMORIM COMERCIO E SERVICOS LTDA - 43804782000180. INABILITADA por descumprir as regras do Edital, conforme despacho: * A empresa apresentou o balanço de abertura referente ao exercício 2021 cujo o mesmo é válido para fins de licitação até o dia 30 de abril de 2023, portanto o balanço apresentado está vencido para a data de abertura do certame, declaro INABILITADA por descumprir o Item 9.10.2 do edital. I
Sistema	22/05/2023 14:53:06	Empresa: FERNANDA P SOUSA LTDA - 17211614000115. INABILITADA por descumprir as regras do Edital, conforme despacho: * Não é optante pelo simples nacional e não apresentou o balanço patrimonial completo no formato ECD/SPED, conforme exigido no Item 9.10.6 do edital. * Apresentou somente o recibo de escrituração FISCAL do SPED, ao invés de apresentar o recibo de escrituração CONTÁBIL do SPED. * A empresa apresentou apenas o balanço de 2021 que teve vigência até 30/04/2023, portanto o balanço apresentado está VENCIDO, exigência do item 9.10.2 do edital I
Sistema	22/05/2023 15:00:34	Empresa: J R D BRANDAO LTDA - 23511454000203. INABILITADA por descumprir as regras do Edital, conforme despacho: * Apresentou apenas o cartão CNPJ, dessa forma declaro a mesma inabilitada por ausência dos demais documentos de habilitação. I
Sistema	22/05/2023 15:47:52	Empresa: IMPERIO EMPREENDIMENTOS LTDA - 04966853000133. INABILITADA por descumprir as regras do Edital, conforme despacho: * A empresa apresentou apenas o balanço de 2021 que teve vigência até 30/04/2023, portanto o balanço apresentado está VENCIDO, exigência do item 9.10.2 do edital!
Sistema	22/05/2023 17:37:47	Srs. licitantes, após a análise dos documentos inseridos na plataforma, hei por bem, HABILITAR o fornecedor METTA EMPREENDIMENTOS LTDA -47.057.688/0001-00, tendo em vista, que cumpriu os requisitos habilitatórios exigidos no instrumento convocatório.
Sistema	24/05/2023 09:03:06	Sr(s). fornecedor(es) está aberto o prazo de 30 minutos para intenção de recurso, se houver interesse em recorrer esse o momento para se manifestar.
Sistema	24/05/2023 09:33:09	Despacho: Pela ausência da manifestação de intenção de recurso, oporou-se a decadência do direito de recorrer administrativamente, nos termos previsto no instrumento editalício.
Sistema	14/06/2023 10:08:43	A disputa do ITEM 73 está encerrada. Despacho: .

Classificação Final do Item 73

Posição	Licitante	CNPJ	Melhor Oferta R\$
1º	METTA EMPREENDIMENTOS LTDA	47.057.688/0001-00	R\$ 2.598,00
2º	M B COELHO COMERCIO E SERVICOS LTDA	48.478.076/0001-53	R\$ 2.599,00
3º	SERRANA DISTRIBUIDORA LTDA	33.313.649/0001-23	R\$ 2.836,00
4º	GO VENDAS ELETRONICAS EIRELI	36.521.392/0001-81	R\$ 3.101,50
5º	T. V. L. CAVALCANTE EIRELI	43.981.143/0001-46	R\$ 3.103,00
6º	REDNOV FERRAMENTAS LTDA,	45.769.285/0001-68	R\$ 3.283,00

Histórico de propostas, lances e mensagens

Propostas Inicias do Item 74

ID	Fornecedor	CNPJ	Marca	Modelo	Proposta R\$	Situação	Motivo
29321	T AMORIM COMERCIO E SERVICOS LTDA	43604782000180	GOLDENTEC GT 3300	UNIDADE	R\$ 2.746,76	Classificada	--
17411	SERRANA DISTRIBUIDORA LTDA	33.313.649/0001-23	GOLDENTEC	GT 3000 SVGA 3300	R\$ 2.746,76	Classificada	--
65197	COMERCIAL TRES ACORDES EIRELI	32850995000176	MULTILASER	PJ005	R\$ 2.746,76	Classificada	--
18305	IMPERIO SOLUCOES ADMINISTRATIVAS E PUBLICAS LTDA	23106657000133	PC TOP	PC4000	R\$ 2.746,00	Classificada	--
93401	J R DE ARAUJO FILHO	38061965000167	FLEXINTER FT-PJ01 T6	FLEXINTER FT-PJ01 T6	R\$ 2.700,00	Classificada	--
63812	IMPERIO EMPREENDIMENTOS LTDA	04966853000133	Epson	Epson	R\$ 2.746,76	Classificada	--
11140	M B COELHO COMERCIO E SERVICOS LTDA	48478076000153	Tomate	Mpr 2002	R\$ 2.745,00	Classificada	--
23093	T. V. L. CAVALCANTE EIRELI	40981143000146	SCOTEEP	SCOTEEP	R\$ 2.746,00	Classificada	--

6

Lances do Item 74

Fornecedor	CNPJ	Valor Lance R\$	Data/Hora	Tipo
TAMORIM COMERCIO E SERVICOS LTDA	43.694.782/0001-99	R\$ 2.746,76	26/04/2023 19:43:24	Fornecedor Inabilitado
SERRANA DISTRIBUIDORA LTDA	30.313.649/0001-23	RS 2.746,76	28/04/2023 15:53:20	Classificado
COMERCIAL TRES ACORDES EIRELI	32.850.995/0001-76	RS 2.746,76	28/04/2023 16:45:24	Classificado
IMPERIO EMPREENDIMENTOS LTDA	02.496.867/0001-33	RS 2.746,76	01/05/2023 17:12:14	Fornecedor Inabilitado
IMPERIO SOLUCOES ADMINISTRATIVAS E PUBLICAS LTDA	23.196.667/0001-33	RS 2.746,00	02/05/2023 17:41:00	Fornecedor Inabilitado
T. V. L. CAVALCANTE EIRELI	40.981.143/0001-46	RS 2.746,00	02/05/2023 08:33:35	Classificado
M B COELHO COMERCIO E SERVICOS LTDA	48.478.076/0001-53	RS 2.745,00	01/05/2023 23:42:14	Classificado
J.R DE ARAUJO FILHO	33.064.058/0001-67	RS 2.700,00	01/05/2023 11:34:15	Fornecedor Inabilitado
COMERCIAL TRES ACORDES EIRELI	32.850.995/0001-76	RS 2.690,00	02/05/2023 11:32:26	Manual
IMPERIO SOLUCOES ADMINISTRATIVAS E PUBLICAS LTDA	23.196.667/0001-33	RS 2.686,00	02/05/2023 11:32:11	Fornecedor Inabilitado
COMERCIAL TRES ACORDES EIRELI	32.850.995/0001-76	RS 2.670,00	02/05/2023 11:37:48	Manual
SERRANA DISTRIBUIDORA LTDA	30.313.649/0001-23	RS 2.669,00	02/05/2023 11:32:51	Manual
COMERCIAL TRES ACORDES EIRELI	32.850.995/0001-76	RS 2.656,00	02/05/2023 11:32:52	Manual
IMPERIO SOLUCOES ADMINISTRATIVAS E PUBLICAS LTDA	23.196.667/0001-33	RS 2.640,00	02/05/2023 11:32:57	Fornecedor Inabilitado
COMERCIAL TRES ACORDES EIRELI	32.850.995/0001-76	RS 2.639,00	02/05/2023 11:33:01	Manual
TAMORIM COMERCIO E SERVICOS LTDA	43.694.782/0001-99	RS 2.638,00	02/05/2023 11:40:06	Fornecedor Inabilitado
IMPERIO SOLUCOES ADMINISTRATIVAS E PUBLICAS LTDA	23.196.667/0001-33	RS 2.629,00	02/05/2023 11:32:06	Fornecedor Inabilitado
COMERCIAL TRES ACORDES EIRELI	32.850.995/0001-76	RS 2.619,00	02/05/2023 11:33:09	Manual
IMPERIO SOLUCOES ADMINISTRATIVAS E PUBLICAS LTDA	23.196.667/0001-33	RS 2.609,00	02/05/2023 11:33:14	Fornecedor Inabilitado
COMERCIAL TRES ACORDES EIRELI	32.850.995/0001-76	RS 2.599,00	02/05/2023 11:33:16	Manual
IMPERIO SOLUCOES ADMINISTRATIVAS E PUBLICAS LTDA	23.196.667/0001-33	RS 2.680,00	02/05/2023 11:33:22	Fornecedor Inabilitado
COMERCIAL TRES ACORDES EIRELI	32.850.995/0001-76	RS 2.579,00	02/05/2023 11:33:26	Manual
IMPERIO SOLUCOES ADMINISTRATIVAS E PUBLICAS LTDA	23.196.667/0001-33	RS 2.669,00	02/05/2023 11:33:24	Fornecedor Inabilitado
COMERCIAL TRES ACORDES EIRELI	32.850.995/0001-76	RS 2.559,00	02/05/2023 11:33:35	Manual
IMPERIO SOLUCOES ADMINISTRATIVAS E PUBLICAS LTDA	23.196.667/0001-33	RS 2.640,00	02/05/2023 11:33:29	Fornecedor Inabilitado
COMERCIAL TRES ACORDES EIRELI	32.850.995/0001-76	RS 2.539,00	02/05/2023 11:33:44	Manual
IMPERIO SOLUCOES ADMINISTRATIVAS E PUBLICAS LTDA	23.196.667/0001-33	RS 2.626,00	02/05/2023 11:33:46	Fornecedor Inabilitado
COMERCIAL TRES ACORDES EIRELI	32.850.995/0001-76	RS 2.519,00	02/05/2023 11:33:52	Manual
IMPERIO SOLUCOES ADMINISTRATIVAS E PUBLICAS LTDA	23.196.667/0001-33	RS 2.609,00	02/05/2023 11:33:56	Fornecedor Inabilitado
COMERCIAL TRES ACORDES EIRELI	32.850.995/0001-76	RS 2.499,00	02/05/2023 11:34:01	Manual
IMPERIO SOLUCOES ADMINISTRATIVAS E PUBLICAS LTDA	23.196.667/0001-33	RS 2.460,00	02/05/2023 11:34:06	Fornecedor Inabilitado
COMERCIAL TRES ACORDES EIRELI	32.850.995/0001-76	RS 2.479,00	02/05/2023 11:34:09	Manual
IMPERIO SOLUCOES ADMINISTRATIVAS E PUBLICAS LTDA	23.196.667/0001-33	RS 2.460,00	02/05/2023 11:34:13	Fornecedor Inabilitado
COMERCIAL TRES ACORDES EIRELI	32.850.995/0001-76	RS 2.459,00	02/05/2023 11:34:16	Manual
IMPERIO SOLUCOES ADMINISTRATIVAS E PUBLICAS LTDA	23.196.667/0001-33	RS 2.440,00	02/05/2023 11:34:23	Fornecedor Inabilitado
COMERCIAL TRES ACORDES EIRELI	32.850.995/0001-76	RS 2.439,00	02/05/2023 11:34:26	Manual
IMPERIO SOLUCOES ADMINISTRATIVAS E PUBLICAS LTDA	23.196.667/0001-33	RS 2.429,00	02/05/2023 11:34:34	Fornecedor Inabilitado
COMERCIAL TRES ACORDES EIRELI	32.850.995/0001-76	RS 2.419,00	02/05/2023 11:34:35	Manual
IMPERIO SOLUCOES ADMINISTRATIVAS E PUBLICAS LTDA	23.196.667/0001-33	RS 2.406,00	02/05/2023 11:34:38	Fornecedor Inabilitado
COMERCIAL TRES ACORDES EIRELI	32.850.995/0001-76	RS 2.399,00	02/05/2023 11:34:39	Manual
IMPERIO SOLUCOES ADMINISTRATIVAS E PUBLICAS LTDA	23.196.667/0001-33	RS 2.386,00	02/05/2023 11:34:43	Fornecedor Inabilitado
COMERCIAL TRES ACORDES EIRELI	32.850.995/0001-76	RS 2.379,00	02/05/2023 11:34:44	Manual
IMPERIO SOLUCOES ADMINISTRATIVAS E PUBLICAS LTDA	23.196.667/0001-33	RS 2.366,00	02/05/2023 11:34:47	Fornecedor Inabilitado
COMERCIAL TRES ACORDES EIRELI	32.850.995/0001-76	RS 2.359,00	02/05/2023 11:34:52	Manual

b

Lances do Item 74

Fornecedor	CNPJ	Valor Lance R\$	Data/Hora	Tipo
IMPERIO SOLUCOES ADMINISTRATIVAS E PUBLICAS LTDA	22.106.667/0001-33	R\$ 2.246,00	02/05/2023 11:34:56	Fornecedor Inabilitado
COMERCIAL TRES ACORDES EIRELI	32.850.995/0001-76	R\$ 2.339,00	02/05/2023 11:34:57	Manual
SERRANA DISTRIBUIDORA LTDA	30.313.649/0001-23	R\$ 2.337,00	02/05/2023 11:35:00	Manual
COMERCIAL TRES ACORDES EIRELI	32.850.995/0001-76	R\$ 2.327,00	02/05/2023 11:35:01	Manual
IMPERIO SOLUCOES ADMINISTRATIVAS E PUBLICAS LTDA	22.106.667/0001-33	R\$ 2.217,00	02/05/2023 11:35:04	Fornecedor Inabilitado
COMERCIAL TRES ACORDES EIRELI	32.850.995/0001-76	R\$ 2.307,00	02/05/2023 11:35:05	Manual
IMPERIO SOLUCOES ADMINISTRATIVAS E PUBLICAS LTDA	22.106.667/0001-33	R\$ 2.297,00	02/05/2023 11:35:04	Fornecedor Inabilitado
COMERCIAL TRES ACORDES EIRELI	32.850.995/0001-76	R\$ 2.287,00	02/05/2023 11:35:14	Manual
IMPERIO SOLUCOES ADMINISTRATIVAS E PUBLICAS LTDA	22.106.667/0001-33	R\$ 2.277,00	02/05/2023 11:35:17	Fornecedor Inabilitado
COMERCIAL TRES ACORDES EIRELI	32.850.995/0001-76	R\$ 2.267,00	02/05/2023 11:35:18	Manual
IMPERIO SOLUCOES ADMINISTRATIVAS E PUBLICAS LTDA	22.106.667/0001-33	R\$ 2.267,00	02/05/2023 11:35:24	Fornecedor Inabilitado
COMERCIAL TRES ACORDES EIRELI	32.850.995/0001-76	R\$ 2.250,00	02/05/2023 11:35:22	Manual
IMPERIO SOLUCOES ADMINISTRATIVAS E PUBLICAS LTDA	22.106.667/0001-33	R\$ 2.246,00	02/05/2023 11:35:26	Fornecedor Inabilitado
SERRANA DISTRIBUIDORA LTDA	30.313.649/0001-23	R\$ 2.239,00	02/05/2023 11:35:37	Manual
IMPERIO SOLUCOES ADMINISTRATIVAS E PUBLICAS LTDA	22.106.667/0001-33	R\$ 2.229,00	02/05/2023 11:35:39	Fornecedor Inabilitado
SERRANA DISTRIBUIDORA LTDA	30.313.649/0001-23	R\$ 2.228,00	02/05/2023 11:35:46	Manual
IMPERIO SOLUCOES ADMINISTRATIVAS E PUBLICAS LTDA	22.106.667/0001-33	R\$ 2.218,00	02/05/2023 11:35:47	Fornecedor Inabilitado
SERRANA DISTRIBUIDORA LTDA	30.313.649/0001-23	R\$ 2.217,00	02/05/2023 11:35:53	Manual
IMPERIO SOLUCOES ADMINISTRATIVAS E PUBLICAS LTDA	22.106.667/0001-33	R\$ 2.207,00	02/05/2023 11:35:56	Fornecedor Inabilitado
SERRANA DISTRIBUIDORA LTDA	30.313.649/0001-23	R\$ 2.205,00	02/05/2023 11:39:55	Manual
IMPERIO SOLUCOES ADMINISTRATIVAS E PUBLICAS LTDA	22.106.667/0001-33	R\$ 2.195,00	02/05/2023 11:40:59	Fornecedor Inabilitado
SERRANA DISTRIBUIDORA LTDA	30.313.649/0001-23	R\$ 2.194,00	02/05/2023 11:40:56	Manual
IMPERIO SOLUCOES ADMINISTRATIVAS E PUBLICAS LTDA	22.106.667/0001-33	R\$ 2.184,00	02/05/2023 11:40:59	Fornecedor Inabilitado
SERRANA DISTRIBUIDORA LTDA	30.313.649/0001-23	R\$ 2.183,00	02/05/2023 11:41:25	Manual
IMPERIO SOLUCOES ADMINISTRATIVAS E PUBLICAS LTDA	22.106.667/0001-33	R\$ 2.173,00	02/05/2023 11:41:29	Fornecedor Inabilitado
J.R. DE ARAUJO FILHO	38.061.065/0001-67	R\$ 2.100,00	02/05/2023 11:42:57	Fornecedor Inabilitado
IMPERIO SOLUCOES ADMINISTRATIVAS E PUBLICAS LTDA	22.106.667/0001-33	R\$ 2.090,00	02/05/2023 11:43:09	Fornecedor Inabilitado
SERRANA DISTRIBUIDORA LTDA	30.313.649/0001-23	R\$ 2.089,00	02/05/2023 11:43:08	Manual
IMPERIO SOLUCOES ADMINISTRATIVAS E PUBLICAS LTDA	22.106.667/0001-33	R\$ 2.070,00	02/05/2023 11:43:40	Fornecedor Inabilitado
SERRANA DISTRIBUIDORA LTDA	30.313.649/0001-23	R\$ 2.000,00	02/05/2023 11:43:16	Manual
IMPERIO SOLUCOES ADMINISTRATIVAS E PUBLICAS LTDA	22.106.667/0001-33	R\$ 1.690,00	02/05/2023 11:43:19	Fornecedor Inabilitado
J.R. DE ARAUJO FILHO	38.061.065/0001-67	R\$ 1.630,00	02/05/2023 11:43:28	Fornecedor Inabilitado
IMPERIO SOLUCOES ADMINISTRATIVAS E PUBLICAS LTDA	22.106.667/0001-33	R\$ 1.600,00	02/05/2023 11:43:34	Fornecedor Inabilitado
SERRANA DISTRIBUIDORA LTDA	30.313.649/0001-23	R\$ 1.799,00	02/05/2023 11:43:41	Manual
IMPERIO SOLUCOES ADMINISTRATIVAS E PUBLICAS LTDA	22.106.667/0001-33	R\$ 1.760,00	02/05/2023 11:43:44	Fornecedor Inabilitado
SERRANA DISTRIBUIDORA LTDA	30.313.649/0001-23	R\$ 1.754,00	02/05/2023 11:45:36	Intermediario
J.R. DE ARAUJO FILHO	38.061.065/0001-67	R\$ 1.720,00	02/05/2023 11:43:52	Fornecedor Inabilitado
IMPERIO SOLUCOES ADMINISTRATIVAS E PUBLICAS LTDA	22.106.667/0001-33	R\$ 1.710,00	02/05/2023 11:43:57	Fornecedor Inabilitado
J.R. DE ARAUJO FILHO	38.061.065/0001-67	R\$ 1.690,00	02/05/2023 11:44:03	Fornecedor Inabilitado
IMPERIO SOLUCOES ADMINISTRATIVAS E PUBLICAS LTDA	22.106.667/0001-33	R\$ 1.680,00	02/05/2023 11:44:05	Fornecedor Inabilitado
J.R. DE ARAUJO FILHO	38.061.065/0001-67	R\$ 1.660,00	02/05/2023 11:44:14	Fornecedor Inabilitado
IMPERIO SOLUCOES ADMINISTRATIVAS E PUBLICAS LTDA	22.106.667/0001-33	R\$ 1.640,00	02/05/2023 11:44:19	Fornecedor Inabilitado
J.R. DE ARAUJO FILHO	38.061.065/0001-67	R\$ 1.620,00	02/05/2023 11:44:24	Fornecedor Inabilitado
IMPERIO SOLUCOES ADMINISTRATIVAS E PUBLICAS LTDA	22.106.667/0001-33	R\$ 1.610,00	02/05/2023 11:44:27	Fornecedor Inabilitado

10

Lances do Item 74

Fornecedor	CNPJ	Valor Lance R\$	Data/Hora	Tipo
IMPERIO SOLUCOES ADMINISTRATIVAS E PUBLICAS LTDA	23.106.657.000-133	R\$ 1.550,00	02/05/2023 14:14:48	Fornecedor Inabilitado
J R DE ARAUJO FILHO	38.061.966.0001-67	R\$ 1.550,00	02/05/2023 14:14:46	Fornecedor Inabilitado

Mensagens do Item 74

Usuário	Data/Hora	Mensagem
Sistema	02/05/2023 09:18:13	O ITEM 74 foi ordenado e classificado. Boa sorte!
Sistema	02/05/2023 11:32:19	O ITEM 74 está na fase competitiva e sua duração durará 10 (dez) minutos. Sr(s), Fornecedor(es), não havendo novos lances nos últimos 02 (dois) minutos da fase competitiva o ITEM 74 será encerrado automaticamente!
Sistema	02/05/2023 11:42:21	A etapa de envio de lances do ITEM 74 foi prorrogada automaticamente e sera de 02 (dois) minutos. Boa sorte!
Sistema	02/05/2023 11:47:37	A prorrogação automática do ITEM 74 está encerrada.
Sistema	02/05/2023 15:04:42	O ITEM 74 está em negociação e ficará aberto para lances pelo período de 10 minutos.
Sistema	02/05/2023 15:14:42	O tempo de negociação está encerrado.
Sistema	02/05/2023 15:15:03	O fornecedor J R DE ARAUJO FILHO venceu o ITEM - 74 pelo valor de R\$1.550,00.
Sistema	22/05/2023 14:50:59	Empresa: T AMORIM COMERCIO E SERVICOS LTDA - 43604782000180. INABILITADA por descumprir as regras do Edital, conforme despacho: • A empresa apresentou o balanço de abertura referente ao exercício 2021 cujo o mesmo é válido para fins de licitação até o dia 30 de abril de 2023, portanto o balanço apresentado está vencido para a data de abertura do certame, declaro INABILITADA por descumprir o item 9.10.2 do edital. I
Sistema	22/05/2023 14:55:30	Empresa: IMPERIO SOLUCOES ADMINISTRATIVAS E PUBLICAS LTDA - 23106657000133. INABILITADA por descumprir as regras do Edital, conforme despacho: • A empresa apresentou apenas o balanço de 2021 que teve vigência até 30/04/2023, portanto o balanço apresentado está VENCIDO, exigência do item 9.10.2 do edital!
Sistema	22/05/2023 14:59:48	Empresa: J R DE ARAUJO FILHO - 38061965000167. INABILITADA por descumprir as regras do Edital, conforme despacho: • Não apresentou as notas explicativas, descumprindo a exigência do item 9.10.2 do edital.I
Sistema	22/05/2023 14:59:48	O fornecedor SERRANA DISTRIBUIDORA LTDA venceu o ITEM - 74 pelo valor de R\$1.754,00.
Sistema	22/05/2023 15:47:52	Empresa: IMPERIO EMPREENDIMENTOS LTDA - 04966853000133. INABILITADA por descumprir as regras do Edital, conforme despacho: • A empresa apresentou apenas o balanço de 2021 que teve vigência até 30/04/2023, portanto o balanço apresentado está VENCIDO, exigência do item 9.10.2 do edital!
Sistema	22/05/2023 17:37:54	Srs. licitantes, após a análise dos documentos inseridos na plataforma, hei por bom. HABILITAR o fornecedor SERRANA DISTRIBUIDORA LTDA -30.313.649/0001-23, tendo em vista, que cumpriu os requisitos habilitatórios exigidos no instrumento convocatório.
Sistema	24/05/2023 09:03:06	Sr(s), fornecedor(es) está aberto o prazo de 30 minutos para intenção de recurso, se tiver interesse em recorrer esse o momento para se manifestar.
Sistema	24/05/2023 09:33:09	Despacho: Pela ausência de manifestação de intenção de recurso, operou-se a decadência do direito de recorrer administrativamente, nos termos previsto no instrumento editalício.
Sistema	14/06/2023 10:06:43	A disputa do ITEM 74 está encerrada. Despacho: .

Classificação Final do Item 74

Posição	Licitante	CNPJ	Melhor Oferta R\$
1º	SERRANA DISTRIBUIDORA LTDA	30.313.649 0001-23	R\$ 1.754,00
2º	COMERCIAL TRES ACORDES EIRELI	32.850.995 0301-76	R\$ 2.250,30
3º	M B COELHO COMERCIO E SERVICOS LTDA	48.478.076-0001-53	R\$ 2.745,30
4º	I. V. L. CAVALCANTE EIRELI	40.981.143 0001-46	R\$ 2.746,30

Histórico de propostas, lances e mensagens

Propostas Iniciais do Item 75

ID	Fornecedor	CNPJ	Marca	Modelo	Proposta R\$	Situação	Motivo
7374	T AMORIM COMERCIO E SERVICOS LTDA	43604782000180	MADEIRA MADEIRA	UNIDADE	R\$ 3.904,02	Classificada	-
94313	ELETRO WENDEL LTDA	10401351000168	PLENO MOVEIS	PL12	R\$ 3.904,02	Classificada	-
1084	BELLINEA INDUSTRIA E COMERCIO DE MOVEIS LTDA	02824659000144	PRÓPRIA	ES000	R\$ 3.904,02	Classificada	-
80441	J R D BRANDAO LTDA	23511454000203	MODELO MOVEIS	ESTACAO-12LG	R\$ 3.900,00	Classificada	-
66000	IMPERIO EMPREENDIMENTOS LTDA	04966853000133	Marca Própria	Marca Própria	R\$ 3.904,02	Classificada	-
599	METTA EMPREENDIMENTOS LTDA	47657688000100	I9 MOVEIS E IND	12 LUGARES	R\$ 3.850,00	Classificada	-
45835	M B COELHO COMERCIO E SERVICOS LTDA	48478076000153	Panois	EADI - 05	R\$ 3.903,00	Classificada	-
3476	T. V. L. CAVALCANTE EIRELI	40981143000146	NETMOBIL	NETMOBIL	R\$ 3.904,00	Classificada	-

Lances do Item 75

Fornecedor	CNPJ	Valor Lance R\$	Data/Hora	Tipo
T AMORIM COMERCIO E SERVICOS LTDA	43.604.782/0001-80	R\$ 3.904,02	26/04/2023 10:43:24	Fornecedor Inabilitado

Lances do Item 75

Fornecedor	CNPJ	Valor Lance R\$	Data/Hora	Tipo
ELETRO WENDEL LTDA	40.404.364/0001-68	R\$ 3.804,00	02/05/2023 16:26:34	Fornecedor Inabilitado
BELLINEA INDUSTRIA E COMERCIO DE MOVEIS LTDA	02.624.659/0001-44	R\$ 3.749,50	02/05/2023 11:16:36	Fornecedor Inabilitado
IMPERIO EMPREENDIMENTOS LTDA	04.066.863/0001-33	R\$ 3.804,00	04/05/2023 17:42:44	Fornecedor Inabilitado
T. V. L. CAVALCANTE EIRELI	40.981.143/0001-46	R\$ 3.904,00	02/05/2023 08:33:35	Classificado
M B COELHO COMERCIO E SERVICOS LTDA	48.478.076/0001-53	R\$ 3.903,00	01/05/2023 23:42:14	Classificado
J R D BRANCAO LTDA	03.644.464/0001-03	R\$ 3.800,00	02/04/2023 16:07:40	Fornecedor Inabilitado
ELETRO WENDEL LTDA	40.404.364/0001-68	R\$ 3.880,00	02/05/2023 11:36:08	Fornecedor Inabilitado
METTA EMPREENDIMENTOS LTDA	47.057.888/0001-30	R\$ 3.850,00	01/05/2023 19:07:46	Classificado
BELLINEA INDUSTRIA E COMERCIO DE MOVEIS LTDA	02.624.659/0001-44	R\$ 3.840,60	02/06/2023 11:33:54	Fornecedor Inabilitado
T AMORIM COMERCIO E SERVICOS LTDA	43.604.782/0001-80	R\$ 3.840,00	02/06/2023 11:36:56	Fornecedor Inabilitado
BELLINEA INDUSTRIA E COMERCIO DE MOVEIS LTDA	02.624.659/0001-44	R\$ 3.840,60	02/06/2023 11:36:52	Fornecedor Inabilitado
T AMORIM COMERCIO E SERVICOS LTDA	43.604.782/0001-80	R\$ 3.840,00	02/06/2023 11:36:46	Fornecedor Inabilitado
BELLINEA INDUSTRIA E COMERCIO DE MOVEIS LTDA	02.624.659/0001-44	R\$ 3.798,00	02/06/2023 11:40:04	Fornecedor Inabilitado
T AMORIM COMERCIO E SERVICOS LTDA	43.604.782/0001-80	R\$ 3.797,60	02/06/2023 11:41:44	Fornecedor Inabilitado
BELLINEA INDUSTRIA E COMERCIO DE MOVEIS LTDA	02.624.659/0001-44	R\$ 3.797,60	02/06/2023 11:42:14	Fornecedor Inabilitado
T AMORIM COMERCIO E SERVICOS LTDA	43.604.782/0001-80	R\$ 3.796,60	02/06/2023 11:43:14	Fornecedor Inabilitado
BELLINEA INDUSTRIA E COMERCIO DE MOVEIS LTDA	02.624.659/0001-44	R\$ 3.794,60	02/06/2023 11:43:24	Fornecedor Inabilitado
T AMORIM COMERCIO E SERVICOS LTDA	43.604.782/0001-80	R\$ 3.794,00	02/06/2023 11:43:36	Fornecedor Inabilitado
BELLINEA INDUSTRIA E COMERCIO DE MOVEIS LTDA	02.624.659/0001-44	R\$ 3.783,60	02/06/2023 11:44:44	Fornecedor Inabilitado
T AMORIM COMERCIO E SERVICOS LTDA	43.604.782/0001-80	R\$ 3.783,00	02/06/2023 11:44:14	Fornecedor Inabilitado
BELLINEA INDUSTRIA E COMERCIO DE MOVEIS LTDA	02.624.659/0001-44	R\$ 3.787,60	02/06/2023 11:44:56	Fornecedor Inabilitado
T AMORIM COMERCIO E SERVICOS LTDA	43.604.782/0001-80	R\$ 3.787,00	02/06/2023 11:45:06	Fornecedor Inabilitado
BELLINEA INDUSTRIA E COMERCIO DE MOVEIS LTDA	02.624.659/0001-44	R\$ 3.766,60	02/06/2023 11:46:08	Fornecedor Inabilitado
T AMORIM COMERCIO E SERVICOS LTDA	43.604.782/0001-80	R\$ 3.786,00	02/06/2023 11:45:26	Fornecedor Inabilitado
BELLINEA INDUSTRIA E COMERCIO DE MOVEIS LTDA	02.624.659/0001-44	R\$ 3.784,60	02/06/2023 11:45:07	Fornecedor Inabilitado
T AMORIM COMERCIO E SERVICOS LTDA	43.604.782/0001-80	R\$ 3.784,00	02/06/2023 11:46:40	Fornecedor Inabilitado
BELLINEA INDUSTRIA E COMERCIO DE MOVEIS LTDA	02.624.659/0001-44	R\$ 3.749,50	02/06/2023 11:46:60	Fornecedor Inabilitado

Mensagens do Item 75

Usuário	Data/Hora	Mensagem
Sistema	02/05/2023 09:18:13	O ITEM 75 foi ordenado e classificado. Boa sorte!
Sistema	02/05/2023 11:32:19	O ITEM 75 está na fase competitiva e sua disputa durará 10 (dez) minutos. Se(s), Fornecedor(es), não havendo novos lances nos últimos 02 (dois) minutos de fase competitiva o ITEM 75 será encerrado automaticamente!
Sistema	02/05/2023 11:42:21	A etapa de envio de lances do ITEM 75 foi prorrogada automaticamente e será de 02 (dois) minutos. Boa sorte!
Sistema	02/05/2023 11:48:50	A prorrogação automática do ITEM 75 está encerrada.
Sistema	02/05/2023 15:04:42	O ITEM 75 está em negociação e ficará aberto para lances pelo período de 10 minutos.
Sistema	02/05/2023 15:14:42	O tempo de negociação está encerrado.
Sistema	02/05/2023 15:15:03	O fornecedor BELLINEA INDUSTRIA E COMERCIO DE MOVEIS LTDA venceu o ITEM - 75 pelo valor de R\$3.749,50.
Sistema	22/05/2023 14:50:59	Empresa: T AMORIM COMERCIO E SERVICOS LTDA - 43604782000180, INABILITADA por descumprir as regras do Edital, conforme despacho: • A empresa apresentou o balanço de abertura referente ao exercício 2021 cujo o mesmo é válido para fins de licitação até o dia 30 de abril de 2023, portanto o balanço apresentado está vencido para a data de abertura do certame, declare INABILITADA por descumprir o item 9.10.2 do edital. !
Sistema	22/05/2023 14:54:23	Empresa: BELLINEA INDUSTRIA E COMERCIO DE MOVEIS LTDA - 02624659000144, INABILITADA por descumprir as regras do Edital, conforme despacho: • Apresentou a certidão do FGTS está VENCIDA, exigência do item 9.9.3 do edital. • Não apresentou a certidão negativa de débitos trabalhistas, exigida no item 9.9.4 do edital. • Não apresentou notas explicativas, exigência do item 9.10.1 do edital. !
Sistema	22/05/2023 14:54:23	O fornecedor: METTA EMPREENDIMENTOS LTDA venceu o ITEM - 75 pelo valor de R\$3.850,00.
Sistema	22/05/2023 14:58:15	Empresa: ELETRO WENDEL LTDA - 10401351003168, INABILITADA por descumprir as regras do Edital, conforme despacho: • Apresentou certidão de Falência VENCIDA para a data do certame, exigência do item 9.10.1 do edital. • Não apresentou os termos de abertura e encerramento do livro diário referente ao exercício 2022, apenas referente ao exercício 2021 cujo o mesmo está fora do prazo para a data de abertura do certame. !

Mensagens do Item 75

Usuário	Data/Hora	Mensagem
Sistema	22/05/2023 15:00:34	Empresa J R D BRANDAO LTDA - 23511454000263, INABILITADA por descumprir as regras do Edital, conforme despacho. • Apresentou apenas o cartão CNPJ, dessa forma declarou a mesma inabilitada por ausência dos demais documentos de habilitação. f
Sistema	22/05/2023 15:47:52	Empresa IMPERIO EMPREENDIMENTOS LTDA - 04966853000133, INABILITADA por descumprir as regras do Edital, conforme despacho. • A empresa apresentou apenas o balanço de 2021 que teve vigência até 30/04/2023, portanto o balanço apresentado está VENCIDO, exigência do item 9.10.2 do edital!
Sistema	22/05/2023 17:37:47	Srs. licitantes, após a análise dos documentos inseridos na plataforma, foi decidido HABILITAR o fornecedor METTA EMPREENDIMENTOS LTDA -47.057.688/0001-00, tendo em vista que cumprimos os requisitos habilitatórios exigidos no instrumento convocatório.
Sistema	24/05/2023 09:03:06	Sr(s), fornecedor(es) está aberto o prazo de 30 minutos para intenção de recurso, se houver interesse em recorrer esse o momento para se manifestar.
Sistema	24/05/2023 09:33:09	Despacho: Pela ausência de manifestação de intenção de recurso, oporou-se a decadência do direito de recorrer administrativamente, nos termos previsto no instrumento editalício.
Sistema	14/06/2023 10:06:43	A disputa do ITEM 75 está encerrada. Despacho: .

Classificação Final do Item 75

Posição	Licitante	CNPJ	Melhor Oferta R\$
1º	METTA EMPREENDIMENTOS LTDA	47.057.688/0001-00	R\$ 3.650,00
2º	M B COELHO COMERCIO E SERVICOS LTDA	48.478.076 0001-53	R\$ 3.603,00
3º	T. V. L. CAVALCANTE EIRELI	40.981.143 0001-46	R\$ 3.604,00

Histórico de propostas, lances e mensagens

Propostas Iniciais do Item 76

ID	Fornecedor	CNPJ	Marca	Modelo	Proposta R\$	Situação	Motivo
9744	T AMORIM COMERCIO E SERVICOS LTDA	43604782000180	ELECTROLUX	UNIDADE	R\$ 2.697,00	Classificada	-
54817	ELETRÔ WENDEL LTDA	40401351000168	ELECTROLUX	H330	R\$ 2.697,00	Classificada	-
59755	IMPERIO EMPREENDIMENTOS LTDA	C1966853000133	Metalfre	Metalfre	R\$ 2.697,00	Classificada	-
35583	M B COELHO COMERCIO E SERVICOS LTDA	48478076000153	Electrolux	H330	R\$ 2.696,00	Classificada	-
32258	REDNOV FERRAMENTAS LTDA,	45769295000168	FRICON	HCELD 311 Chapa	R\$ 3.265,00	Classificada	-
38001	T. V. L. CAVALCANTE EIRELI	40981143000146	ELECTROLUX	ELECTROLUX	R\$ 2.697,00	Classificada	-

Lances do Item 76

Fornecedor	CNPJ	Valor Lance R\$	Data/Hora	Tipo
REDNOV FERRAMENTAS LTDA,	45.769.285/0001-68	R\$ 3.265,00	02/05/2023 07:01:37	Classificado
T AMORIM COMERCIO E SERVICOS LTDA	43.604.782/0001-80	R\$ 2.697,00	26/04/2023 10:43:24	Fornecedor Inabilitado
ELETRÔ WENDEL LTDA	40.401.351/0001-68	R\$ 2.697,00	27/04/2023 16:20:34	Fornecedor Inabilitado
IMPERIO EMPREENDIMENTOS LTDA	04966853000133	R\$ 2.697,00	04/05/2023 17:42:14	Fornecedor Inabilitado
T. V. L. CAVALCANTE EIRELI	40.981.143/0001-46	R\$ 2.697,00	02/05/2023 08:33:35	Classificado
M B COELHO COMERCIO E SERVICOS LTDA	48.478.076/0001-53	R\$ 2.696,00	01/05/2023 23:42:14	Classificado
T AMORIM COMERCIO E SERVICOS LTDA	43.604.782/0001-80	R\$ 2.696,00	02/05/2023 11:36:46	Fornecedor Inabilitado
ELETRÔ WENDEL LTDA	40.401.351/0001-68	R\$ 2.698,00	02/05/2023 11:39:37	Fornecedor Inabilitado
T AMORIM COMERCIO E SERVICOS LTDA	43.604.782/0001-80	R\$ 2.697,00	02/05/2023 11:39:44	Fornecedor Inabilitado

Mensagens do Item 76

Usuário	Data/Hora	Mensagem
Sistema	02/05/2023 09:18:13	O ITEM 76 foi ordenado e classificado. Boa sorte!
Sistema	02/05/2023 11:32:19	O ITEM 76 está na fase competitiva e sua disputa durará 10 (dez) minutos. Sr(s), Fornecedor(es), não havendo novos lances nos últimos 02 (dois) minutos da fase competitiva o ITEM 76 será encerrado automaticamente!
Sistema	02/05/2023 11:42:21	A etapa de envio de lances do ITEM 76 foi prorrogada automaticamente e será de 02 (dois) minutos. Boa sorte!
Sistema	02/05/2023 11:44:22	A prorrogação automática do ITEM 76 está encerrada.
Sistema	02/05/2023 15:04:42	O ITEM 76 está em negociação e ficará aberto para lances pelo período de 10 minutos.
Sistema	02/05/2023 15:14:42	O tempo de negociação está encerrado.
Sistema	02/05/2023 15:15:03	O fornecedor T AMORIM COMERCIO E SERVICOS LTDA venceu o ITEM - 76 pelo valor de R\$2.597,50.



Mensagens do Item 76

Usuário	Data/Hora	Mensagem
Sistema	22/05/2023 14:51:30	Empresa: T AMORIM COMERCIO E SERVICOS LTDA - 43604782000180, INABILITADA por descumprir as regras do Edital, conforme despacho: "A empresa apresentou o balanço de abertura referente ao exercício 2021 cujo o mesmo é válido para fins de licitação até o dia 30 de abril de 2023, portanto o balanço apresentado está vencido para a data de abertura do certame, declaro INABILITADA por descumprir o item 9.10.2 do edital. I
Sistema	22/05/2023 14:51:00	O fornecedor ELETRO WENDEL LTDA venceu o ITEM - 76 pelo valor de R\$2.598,00.
Sistema	22/05/2023 14:58:15	Empresa: ELETRO WENDEL LTDA - 10401351000168, INABILITADA por descumprir as regras do Edital, conforme despacho: "Apresentou certidão de Fielidade VENCIDA para a data do certame, exigência do item 9.10.1 do edital. " Não apresentou os termos de abertura e encerramento do livro diário referente ao exercício 2022, apenas referente ao exercício 2021 cujo o mesmo está fora do prazo para a data de abertura do certame. !
Sistema	22/05/2023 14:58:16	O fornecedor M B COELHO COMERCIO E SERVICOS LTDA venceu o ITEM - 76 pelo valor de R\$2.696,00.
Sistema	22/05/2023 15:47:52	Empresa: IMPERIO EMPREENDIMENTOS LTDA - 01966853000133, INABILITADA por descumprir as regras do Edital, conforme despacho: "A empresa apresentou apenas o balanço de 2021 que teve vigência até 30/04/2023, portanto o balanço apresentado está VENCIDO, exigência do item 9.10.2 do edital
Sistema	22/05/2023 17:38:02	Srs. licitantes, após a análise dos documentos inseridos na plataforma, hei por bem, HABILITAR o fornecedor M B COELHO COMERCIO E SERVICOS LTDA -48.478.076/0001-53, tendo em vista, que cumpriu os requisitos habilitatórios exigidos no instrumento convocatório.
Sistema	24/05/2023 09:03:06	Sr(s), fornecedor(es) está aberto o prazo de 30 minutos para intenção de recurso, se houver interesse em recorrer esse o momento para se manifesta;
Sistema	24/05/2023 09:33:09	Despacho: Pela ausência de manifestação de intenção de recurso, operou-se a decadência do direito de recorrer administrativamente, nos termos previsto no instrumento editalício.
Sistema	14/06/2023 10:08:43	A disputa do ITEM 76 está encerrada. Despacho: .

Classificação Final do Item 76

Classificação	Licitante	CNPJ	Melhor Oferta R\$
1º	M B COELHO COMERCIO E SERVICOS LTDA	48.478.076/0001-53	R\$ 2.696,00
2º	T. V. L. CAVALCANTE EIRELI	40.981.143/0001-46	R\$ 2.697,00
3º	REDNOV FERRAMENTAS LTDA.	45.769.285/0301-68	R\$ 3.265,00

Histórico de propostas, lances e mensagens

Propostas Iniciais do Item 77

ID	Fornecedor	CNPJ	Marca	Modelo	Proposta R\$	Situação	Motivo
11318	T AMORIM COMERCIO E SERVICOS LTDA	43604782000180	METALFRIO	UNIDADE	R\$ 3.104,33	Classificada	-
65446	ELETRO WENDEL LTDA	10401351000168	ELECTROLUX	HC55C	R\$ 3.104,33	Classificada	-
29629	IMPERIO EMPREENDIMENTOS LTDA	04966853000133	Metalfrío	Metalfrío	R\$ 3.104,33	Classificada	-
54655	M B COELHO COMERCIO E SERVICOS LTDA	48478076000153	Metal Frío	DA420	R\$ 3.103,00	Classificada	-
92129	REDNOV FERRAMENTAS LTDA.	45769285000168	FRICON	HCED 411 Chapa	R\$ 3.629,00	Classificada	-
32308	T. V. L. CAVALCANTE EIRELI	40981143000146	ELECTROLUX	ELECTROLUX	R\$ 3.104,00	Classificada	-

Lances do Item 77

Fornecedor	CNPJ	Valor Lance R\$	Data/Hora	Tipo
REDNOV FERRAMENTAS LTDA.	45.769.285/0001-68	R\$ 3.629,00	02/05/2023 07:01:37	Classificado
T AMORIM COMERCIO E SERVICOS LTDA	43.604.782/0001-80	R\$ 3.104,33	26/04/2023 10:43:24	Fornecedor Inabilitado
ELETRO WENDEL LTDA	10.401.351/0001-68	R\$ 3.104,33	27/04/2023 16:20:34	Fornecedor Inabilitado
IMPERIO EMPREENDIMENTOS LTDA	04.966.853/0001-33	R\$ 3.104,33	04/06/2023 17:43:14	Fornecedor Inabilitado
T. V. L. CAVALCANTE EIRELI	40.981.143/0001-46	R\$ 3.104,00	02/05/2023 08:33:35	Classificado
M B COELHO COMERCIO E SERVICOS LTDA	48.478.076/0001-53	R\$ 3.103,00	01/05/2023 23:42:14	Classificado
T AMORIM COMERCIO E SERVICOS LTDA	43.604.782/0001-80	R\$ 3.102,60	02/05/2023 11:38:54	Fornecedor Inabilitado
ELETRO WENDEL LTDA	10.401.351/0001-68	R\$ 2.596,00	02/05/2023 11:38:43	Fornecedor Inabilitado
T AMORIM COMERCIO E SERVICOS LTDA	43.604.782/0001-80	R\$ 2.065,60	02/05/2023 11:38:23	Fornecedor Inabilitado

Mensagens do Item 77

Usuário	Data/Hora	Mensagem
Sistema	02/05/2023 09:18:13	O ITEM 77 foi ordenado e classificado. Boa sorte!
Sistema	02/05/2023 11:32:19	O ITEM 77 está na fase competitiva e sua disputa durará 10 (dez) minutos. Sr(s), Fornecedor(es), não havendo novos lances nos últimos 02 (dois) minutos da fase competitiva o ITEM 77 será encerrado automaticamente!
Sistema	02/05/2023 11:42:21	A etapa de envio de lances do ITEM 77 foi prorrogada automaticamente e sera de 02 (dois) minutos. Boa sorte!

b

Mensagens do Item 77

Usuário	Data/Hora	Mensagem
Sistema	02/05/2023 11:44:22	A prorrogação automática do ITEM 77 está encerrada.
Sistema	02/05/2023 15:04:42	O ITEM 77 está em negociação e ficará aberto para lances pelo período de 10 minutos.
Sistema	02/05/2023 15:14:42	O tempo de negociação está encerrado.
Sistema	02/05/2023 15:15:03	O fornecedor T AMORIM COMERCIO E SERVICOS LTDA venceu o ITEM - 77 pelo valor de R\$2.995,50.
Sistema	22/05/2023 14:51:00	Empresa: T AMORIM COMERCIO E SERVICOS LTDA - 43604782000180. INABILITADA por descumprir as regras do Edital, conforme despacho. * A empresa apresentou o balanço de abertura referente ao exercício 2021 cujo o mesmo é válido para fins de licitação até o dia 30 de abril de 2023, portanto o balanço apresentado está vencido para a data de abertura do certame, declaro INABILITADA por descumprir o item 9.10.2 do edital. I
Sistema	27/05/2023 14:51:00	O fornecedor ELETRO WENDEL LTDA venceu o ITEM - 77 pelo valor de R\$2.995,00.
Sistema	22/05/2023 14:58:16	Empresa: ELETRO WENDEL LTDA - 10401351000168. INABILITADA por descumprir as regras do Edital, conforme despacho. * Apresentou certidão de Falência VENCIDA para a data do certame, exigência do item 9.10.1 do edital. * Não apresentou os termos de abertura e encerramento do livro diário referente ao exercício 2022, apenas referente ao exercício 2021 cujo o mesmo está fora do prazo para a data de abertura do certame. I
Sistema	22/05/2023 14:58:16	O fornecedor M B COELHO COMERCIO E SERVICOS LTDA venceu o ITEM - 77 pelo valor de R\$3.103,00.
Sistema	22/05/2023 15:47:52	Empresa: IMPERIO EMPREENDIMENTOS LTDA - 04966853000133. INABILITADA por descumprir as regras do Edital, conforme despacho. * A empresa apresentou apenas o balanço de 2021 que teve vigência até 30/04/2023, portanto o balanço apresentado está VENCIDO, exigência do item 9.10.2 do edital!
Sistema	22/05/2023 17:38:02	Srs. licitantes, após a análise dos documentos inseridos na plataforma, hei por bem, HABILITAR o fornecedor M B COELHO COMERCIO E SERVICOS LTDA -48.478.078/0001-53, tendo em vista, que cumpre os requisitos habilitatórios exigidos no instrumento convocatório.
Sistema	24/05/2023 09:03:06	Sr(s), fornecedor(os) está aberto o prazo de 30 minutos para intenção de recurso, se houver interesse em recorrer esse o momento para se manifestar;
Sistema	24/05/2023 09:33:09	Despacho: Pela ausência de manifestação de intenção de recurso, operou-se a decadência do direito de recorrer administrativamente, nos termos previsto no instrumento editalício
Sistema	14/06/2023 10:06:43	A disputa do ITEM 77 está encerrada. Despacho: .

Classificação Final do Item 77

Posição	Licitante	CNPJ	Melhor Oferta R\$
1º	M B COELHO COMERCIO E SERVICOS LTDA	48.478.078 0001-53	R\$ 3.103,00
2º	T. V. L. CAVALCANTE EIRELI	40.981.143 0001-46	R\$ 3.104,00
3º	REDNOV FERRAMENTAS LTDA.	45.769.285 0001-08	R\$ 3.679,00

Histórico de propostas, lances e mensagens

Propostas Iniciais do Item 78

ID	Fornecedor	CNPJ	Marca	Modelo	Proposta R\$	Situação	Motivo
6443	T AMORIM COMERCIO E SERVICOS LTDA	43604782000180	MADREIRA MADREIRA	UNIDADE	R\$ 3.349,62	Classificada	--
27347	BELLINEA INDUSTRIA E COMERCIO DE MOVEIS LTDA	02624659000144	PRÓPRIA	MH000	R\$ 3.349,62	Classificada	--
37233	FERNANDA P SOUSA LTDA	17211614000115	METALURGICA PONTUAL	MESA REFEITORIO 10 LUGARES	R\$ 3.014,86	Classificada	--
7777	LRF DISTRIBUIDORA LTDA	49464926000127	REIFLEX	CONJUNTO REFEITORIO	R\$ 3.349,62	Classificada	--
0691	IMPERIO EMPREENDIMENTOS LTDA	04966853000133	Marca Própria	Marca Propria	R\$ 3.349,62	Classificada	--
15558	METTA EMPREENDIMENTOS LTDA	47057688000100	19 MOVEIS E IND	10 LUGARES	R\$ 3.300,00	Classificada	--
76276	V R COSTA	21111336000100	PROPRIA	CJK-03	R\$ 3.349,00	Classificada	--
92848	M B COELHO COMERCIO E SERVICOS LTDA	48478076000153	De Astro	Refeitório 10 lugares	R\$ 3.348,00	Classificada	--
64522	T. V. L. CAVALCANTE EIRELI	40981143000146	ASTRO	ASIRO	R\$ 3.349,00	Classificada	--

Lances do Item 78

Fornecedor	CNPJ	Valor Lance R\$	Data/Hora	Tipo
T AMORIM COMERCIO E SERVICOS LTDA	43.604.782/0001-80	R\$ 3.349,62	26/04/2023 10:43:24	Fornecedor Inabilitado
BELLINEA INDUSTRIA E COMERCIO DE MOVEIS LTDA	02.624.659/0001-44	R\$ 3.249,62	28/04/2023 07:59:26	Fornecedor Inabilitado
LRF DISTRIBUIDORA LTDA	49.464.926/0001-27	R\$ 3.349,62	29/04/2023 08:52:15	Classificado
IMPERIO EMPREENDIMENTOS LTDA	04.966.853/0001-33	R\$ 3.249,62	31/05/2023 17:42:44	Fornecedor Inabilitado
V R COSTA	21.111.336/0001-00	R\$ 3.349,00	01/05/2023 20:38:59	Classificado
T. V. L. CAVALCANTE EIRELI	40.981.143/0001-46	R\$ 3.349,00	02/05/2023 08:33:35	Classificado
M B COELHO COMERCIO E SERVICOS LTDA	48.478.078/0001-53	R\$ 3.348,00	01/05/2023 23:42:14	Classificado
METTA EMPREENDIMENTOS LTDA	47.057.688/0001-00	R\$ 3.300,00	01/05/2023 19:07:46	Classificado
LRF DISTRIBUIDORA LTDA	49.464.926/0001-27	R\$ 3.182,14	02/05/2023 11:32:27	Intermediário

P

Lances do Item 78

Fornecedor	CNPJ	Valor Lance R\$	Data/Hora	Tipo
V R COSTA	21.111.336/0001-00	R\$ 3.180,00	02/05/2023 11:35:57	Intermediario
FERNANDA P SOUSA LTDA	47.244.644/0001-14	R\$ 3.014,66	02/05/2023 11:40:07	Fornecedor Inabilitado
BELLINEA INDUSTRIA E COMERCIO DE MOVEIS LTDA	02.624.669/0001-44	R\$ 3.014,00	02/05/2023 11:35:04	Fornecedor Inabilitado
T AMORIM COMERCIO E SERVICOS LTDA	47.604.783/0001-80	R\$ 3.013,50	02/05/2023 11:36:59	Fornecedor Inabilitado
METTA EMPREENDIMENTOS LTDA	47.057.688/0001-00	R\$ 2.500,00	02/05/2023 11:37:10	Manual
BELLINEA INDUSTRIA E COMERCIO DE MOVEIS LTDA	02.624.669/0001-44	R\$ 3.100,60	02/05/2023 11:39:26	Fornecedor Inabilitado
METTA EMPREENDIMENTOS LTDA	47.057.688/0001-00	R\$ 2.300,00	02/05/2023 11:40:09	Manual
BELLINEA INDUSTRIA E COMERCIO DE MOVEIS LTDA	02.624.669/0001-44	R\$ 2.200,60	02/05/2023 11:40:54	Fornecedor Inabilitado
METTA EMPREENDIMENTOS LTDA	47.057.688/0001-00	R\$ 2.200,00	02/05/2023 11:41:06	Manual
BELLINEA INDUSTRIA E COMERCIO DE MOVEIS LTDA	02.624.669/0001-44	R\$ 2.100,00	02/05/2023 11:41:36	Fornecedor Inabilitado
METTA EMPREENDIMENTOS LTDA	47.057.688/0001-00	R\$ 2.000,00	02/05/2023 11:43:35	Manual
BELLINEA INDUSTRIA E COMERCIO DE MOVEIS LTDA	02.624.669/0001-44	R\$ 1.900,60	02/05/2023 11:44:46	Fornecedor Inabilitado
METTA EMPREENDIMENTOS LTDA	47.057.688/0001-00	R\$ 1.950,00	02/05/2023 11:46:03	Manual
BELLINEA INDUSTRIA E COMERCIO DE MOVEIS LTDA	02.624.669/0001-44	R\$ 1.884,00	02/05/2023 11:46:23	Fornecedor Inabilitado
METTA EMPREENDIMENTOS LTDA	47.057.688/0001-00	R\$ 1.880,00	02/05/2023 11:47:10	Manual
BELLINEA INDUSTRIA E COMERCIO DE MOVEIS LTDA	02.624.669/0001-44	R\$ 1.860,60	02/05/2023 11:47:56	Fornecedor Inabilitado

Mensagens do Item 78

Usuário	Data/Hora	Mensagem
Sistema	02/05/2023 09:18:13	O ITEM 78 foi ordenado e classificado. Boa sorte!
Sistema	02/05/2023 11:32:19	O ITEM 78 está na fase competitiva e sua disputa durará 10 (dez) minutos. Sr(s). Fornecedor(es). não havendo novos lances nos últimos 02 (dois) minutos da fase competitiva o ITEM 78 será encerrado automaticamente!
Sistema	02/05/2023 11:42:21	A etapa de envio de lances do ITEM 78 foi prorrogada automaticamente e será de 02 (dois) minutos. Boa sorte!
Sistema	02/05/2023 11:49:18	A prorrogação automática do ITEM 78 está encerrada.
Sistema	02/05/2023 15:04:42	O ITEM 78 está em negociação e ficará aberto para lances pelo período de 10 minutos.
Sistema	02/05/2023 15:14:42	O tempo de negociação está encerrado.
Sistema	02/05/2023 15:15:03	O fornecedor BELLINEA INDUSTRIA E COMERCIO DE MOVEIS LTDA venceu o ITEM - 78 pelo valor de R\$1.869,50.
Sistema	22/05/2023 14:51:00	Empresa: T AMORIM COMERCIO E SERVICOS LTDA - 43604782000180. INABILITADA por descumprir as regras do Edital, conforme despacho: • A empresa apresentou o balanço de abertura referente ao exercício 2021 cujo o mesmo é válido para fins de licitação até o dia 30 de abril de 2023, portanto o balanço apresentado está vencido para a data de abertura do certame, declaro INABILITADA por descumprir o item 9.10.2 do edital.!
Sistema	22/05/2023 14:53:06	Empresa: FERNANDA P SOUSA LTDA - 17211614000115. INABILITADA por descumprir as regras do Edital, conforme despacho: • Não é optante pelo simples nacional e não apresentou o balanço patrimonial completo no formato ECD/SPED, conforme exigido no item 9.10.6 do edital. • Apresentou somente o recibo de escrituração FISCAL do SPED, ao invés de apresentar o recibo de escrituração CONTÁBIL do SPED. • A empresa apresentou apenas o balanço de 2021 que teve vigência até 30/04/2023, portanto o balanço apresentado está VENCIDO, exigência do item 9.10.2 do edital!
Sistema	22/05/2023 14:54:23	Empresa: BELLINEA INDUSTRIA E COMERCIO DE MOVEIS LTDA - 02624659000144, INABILITADA por descumprir as regras do Edital, conforme despacho: • Apresentou a certidão do FGTS está VENCIDA, exigência do item 9.9.3 do edital. • Não apresentou a certidão negativa de débitos trabalhistas, exigida no item 9.9.4 do edital. • Não apresentou notas explicativas, exigência do item 9.10.1 do edital.!
Sistema	22/05/2023 14:54:23	O fornecedor METTA EMPREENDIMENTOS LTDA venceu o ITEM - 78 pelo valor de R\$1.880,00.
Sistema	22/05/2023 14:59:03	Empresa: V R COSTA - 21111336000100, INABILITADA por descumprir as regras do Edital, conforme despacho: • Não apresentou a Prova de cadastro de contribuinte estadual, descumprindo a exigência do item 9.9.5 do edital.!
Sistema	22/05/2023 15:47:52	Empresa: IMPERIO EMPREENDIMENTOS LTDA - 04966853000133, INABILITADA por descumprir as regras do Edital, conforme despacho: • A empresa apresentou apenas o balanço de 2021 que teve vigência até 30/04/2023, portanto o balanço apresentado está VENCIDO, exigência do item 9.10.2 do edital!
Sistema	22/05/2023 16:56:10	O fornecedor: V R COSTA - 21111336000100, foi HABILITADO, conforme despacho: Empresa cumpriu com todos os itens do edital!
Sistema	22/05/2023 17:37:47	Srs. licitantes, após a análise dos documentos inseridos na plataforma, hei por bem, HABILITAR o fornecedor METTA EMPREENDIMENTOS LTDA - 47.057.688/0001-00, sendo em vista, que cumpriu os requisitos habilitatórios exigidos no instrumento convocatório.
Sistema	24/05/2023 09:03:06	Sr(s). fornecedor(es) está aberto o prazo de 30 minutos para intenção de recurso, se houver interesse em recorrer nesse o momento para se manifestar.
Sistema	24/05/2023 09:33:09	Despacho: Pela ausência da manifestação de intenção de recurso, operou-se a sucumbência do direito de recorrer administrativamente, nos termos previsto no instrumento editalício.
Sistema	14/06/2023 10:06:43	A disputa no ITEM 78 está encerrada. Despacho: .

P

Classificação Final do Item 78

Posição	Licitante	CNPJ	Melhor Oferta R\$
1º	METTA EMPREENDIMENTOS LTDA	47.057.668/0001-00	R\$ 1.680,00
2º	V R COSTA	21.111.336/0001-00	R\$ 3.180,00
3º	LRF DISTRIBUIDORA LTDA	49.464.926/0351-27	R\$ 3.182,14
4º	M B COELHO COMERCIO E SERVICOS LTDA	48.478.076/0001-53	R\$ 3.348,00
5º	T. V. L. CAVALCANTE EIRELI	40.981.143/0001-46	R\$ 3.354,00

Mensagens Geral

Usuário	Data/Hora	Mensagem
Pregoeiro	02/05/2023 09:01:19	Bom dia Srs. Licitantes iremos nesse momento dar início ao nosso certame
Pregoeiro	02/05/2023 09:01:32	Irei fazer a impressão de toda as propostas inseridas no sistema, fazer a análise das mesmas, irei deixar o chat aberto para troca de informações ou tirar alguma duvida em relação ao processo
Sistema	02/05/2023 09:01:55	Srs. fornecedores, o canal de mensagens da sala de disputa foi <b>DESBLOQUEADO</b> pelo pregoeiro!
Pregoeiro	02/05/2023 09:17:00	Srs. Licitantes iremos nesse momento dar início a nossa fase de lances, boa sorte a todos, sintam-se desde já todos notificados
Sistema	02/05/2023 12:03:31	Sr(s). Fornecedor(es), o Pregão nº 011/2023 foi <b>SUSPENSO</b> . Motivo: Pausa para o almoço. A <b>REABERTURA</b> será no dia 02/05/2023 15:00 (horário de Brasília), para continuação do certame.  Sintam-se todos desde já <b>NOTIFICADOS</b> .
Sistema	02/05/2023 15:03:20	Sr(s). Fornecedor(es), o Pregão nº 011/2023 foi <b>REABERTO</b> , para continuação do certame. Sintam-se todos desde já <b>NOTIFICADOS</b> .
Pregoeiro	02/05/2023 15:04:16	Boa tarde Srs. Licitantes iremos nesse momento dar continuidade ao nosso certame
Pregoeiro	02/05/2023 15:04:32	Srs. Licitantes iremos nesse momento iniciar a fase de negociação conforme reza o artigo 38 do decreto 10.024/2019, irei abrir o prazo de 10 minutos para que seja melhorado os preços, sintam-se todos desde já notificados
Pregoeiro	02/05/2023 17:53:13	o que não está liberado?
Pregoeiro	02/05/2023 18:02:08	Srs. Licitantes ainda estou analisando as propostas de cada umas das 17 empresas vencedoras da fase de disputa
Sistema	02/05/2023 18:05:51	Sr(s). Fornecedor(es), o Pregão nº 011/2023 foi <b>SUSPENSO</b> . Motivo: Srs. Licitantes eu irei suspender a sessão neste momento, a reabertura fica marcada para o dia 04 de maio de 2023 as 10:00h, sintam-se desde já todos notificados. A <b>REABERTURA</b> será no dia 04/05/2023 10:00 (horário de Brasília), para continuação do certame.  Sintam-se todos desde já <b>NOTIFICADOS</b> .
Sistema	04/05/2023 10:38:49	Sr(s). Fornecedor(es), o Pregão nº 011/2023 foi <b>REABERTO</b> , para continuação do certame. Sintam-se todos desde já <b>NOTIFICADOS</b> .
Sistema	04/05/2023 11:45:36	Sr(s). Fornecedor(es), o Pregão nº 011/2023 foi <b>SUSPENSO</b> . Motivo: Sr(s) licitantes irei analisar os documentos de habilitação das 17 empresas que venceram a fase de disputa, isso requer um tempo, por esse motivo irei suspender a sessão neste momento e retornaremos dia 10 de maio de 2023 às 10h00min da manhã., A <b>REABERTURA</b> será no dia 10/05/2023 10:00 (horário de Brasília), para continuação do certame.  Sintam-se todos desde já <b>NOTIFICADOS</b> .
Sistema	10/05/2023 10:20:04	Sr(s). Fornecedor(es), o Processo nº 011/2023 foi <b>REABERTO</b> , para continuação do certame. Sintam-se todos desde já <b>NOTIFICADOS</b> .
Pregoeiro	10/05/2023 10:21:58	Bom dia Srs. Licitantes iremos nesse momento dar continuidade ao nosso certame
Pregoeiro	10/05/2023 10:38:04	Srs. Licitantes ainda estou analisado os documentos das 17 empresas vencedoras da fase de disputa, quando finalizar informo a todos aqui no chat
Sistema	10/05/2023 12:12:06	Sr(s). Fornecedor(es), o Processo nº 011/2023 foi <b>SUSPENSO</b> . Motivo: Srs. Licitantes não irei concluir a análise dos documentos hoje, irei suspender a sessão e continuaremos dia 12 de maio de 2023 as 10:30h, sintam-se desde já todos notificados. A <b>REABERTURA</b> será no dia 12/05/2023 10:30 (horário de Brasília), para continuação do certame.  Sintam-se todos desde já <b>NOTIFICADOS</b> .
Sistema	12/05/2023 10:34:01	Sr(s). Fornecedor(es), o Processo nº 011/2023 foi <b>REABERTO</b> , para continuação do certame. Sintam-se todos desde já <b>NOTIFICADOS</b> .
Sistema	12/05/2023 11:47:29	Sr(s). Fornecedor(es), o Processo nº 011/2023 foi <b>SUSPENSO</b> . Motivo: Pausa para o almoço. A <b>REABERTURA</b> será no dia 12/05/2023 15:00 (horário de Brasília), para continuação do certame.  Sintam-se todos desde já <b>NOTIFICADOS</b> .
Sistema	12/05/2023 15:12:47	Sr(s). Fornecedor(es), o Processo nº 011/2023 foi <b>REABERTO</b> , para continuação do certame. Sintam-se todos desde já <b>NOTIFICADOS</b> .
Pregoeiro	12/05/2023 15:43:51	Boa tarde senhores licitantes a nda analisando os documentos
Sistema	12/05/2023 16:01:53	Sr(s). Fornecedor(es), o Processo nº 011/2023 foi <b>SUSPENSO</b> . Motivo: Srs. Licitantes irei suspender a sessão neste momento, a reabertura fica marcada para o dia 16 de maio de 2023 as 15:00h, sintam-se desde já todos notificados. A <b>REABERTURA</b> será no dia 16/05/2023 15:00 (horário de Brasília), para continuação do certame.  Sintam-se todos desde já <b>NOTIFICADOS</b> .
Sistema	16/05/2023 14:59:57	Sr(s). Fornecedor(es), o Processo nº 011/2023 foi <b>REABERTO</b> , para continuação do certame. Sintam-se todos desde já <b>NOTIFICADOS</b> .
Sistema	16/05/2023 16:05:22	Sr(s). Fornecedor(es), o Processo nº 011/2023 foi <b>SUSPENSO</b> . Motivo: Srs. Licitantes irei suspender a sessão neste momento, já estou quase finalizando a análise, como que até amanhã ao final do dia já informo o resultado, a reabertura será amanhã dia 17 de maio de 2023 as 15:00h, sintam-se desde já todos notificados. A <b>REABERTURA</b> será no dia 17/05/2023 15:00 (horário de Brasília), para continuação do certame.  Sintam-se todos desde já <b>NOTIFICADOS</b> .

Usuário	Data/Hora	Mensagem
Sistema	17/05/2023 14:58:10	Sr(s). Fornecedor(es), o Processo nº 011/2023 foi REABERTO, para continuação do certame. Sintam-se todos desde já NOTIFICADOS.
Pregoeiro	17/05/2023 16:29:06	Srs. Licitantes, já analisei os documentos de todas as empresas, falta a nca validar todos os documentos, quando finalizar informo o resultado
Sistema	17/05/2023 18:05:12	Sr(s). Fornecedor(es), o Processo nº 011/2023 foi SUSPENSO. Motivo: Srs. Licitantes irei suspender a sessão nesse momento, a reabertura será dia 18 de maio de 2023 as 14:30h. sintam-se desde já todos notificados. A REABERTURA será no dia 18/05/2023 14:30 (horário de Brasília), para continuação do certame.  Sintam-se todos desde já NOTIFICADOS.
Sistema	18/05/2023 14:37:01	Sr(s). Fornecedor(es), o Processo nº 011/2023 foi REABERTO, para continuação do certame. Sintam-se todos desde já NOTIFICADOS.
Pregoeiro	18/05/2023 14:37:15	Boa tarde senhores licitantes
Sistema	18/05/2023 18:11:31	Sr(s). Fornecedor(es), o Processo nº 011/2023 foi SUSPENSO. Motivo: Srs. Licitantes irei suspender a sessão nesse momento, a reabertura será dia 19 de maio de 2023 as 10:00h. amanhã informo o resultado da análise dos documentos de habilitação. sintam-se desde já todos notificados. A REABERTURA será no dia 19/05/2023 10:00 (horário de Brasília), para continuação do certame.  Sintam-se todos desde já NOTIFICADOS.
Sistema	19/05/2023 10:08:50	Sr(s). Fornecedor(es), o Processo nº 011/2023 foi REABERTO, para continuação do certame. Sintam-se todos desde já NOTIFICADOS.
Sistema	19/05/2023 11:45:41	Sr(s). Fornecedor(es), o Processo nº 011/2023 foi SUSPENSO. Motivo: Pausa para o almoço, A REABERTURA será no dia 19/05/2023 14:30 (horário de Brasília), para continuação do certame.  Sintam-se todos desde já NOTIFICADOS.
Sistema	19/05/2023 15:02:32	Sr(s). Fornecedor(es), o Processo nº 011/2023 foi REABERTO, para continuação do certame. Sintam-se todos desde já NOTIFICADOS.
Sistema	19/05/2023 16:07:08	Sr(s). Fornecedor(es), o Processo nº 011/2023 foi SUSPENSO. Motivo: Srs. Licitantes irei suspender a sessão nesse momento, a reabertura será dia 22 de maio de 2023 as 14:30h. sintam-se desde já todos notificados. A REABERTURA será no dia 22/05/2023 14:30 (horário de Brasília), para continuação do certame.  Sintam-se todos desde já NOTIFICADOS.
Sistema	22/05/2023 14:34:48	Sr(s). Fornecedor(es), o Processo nº 011/2023 foi REABERTO, para continuação do certame. Sintam-se todos desde já NOTIFICADOS.
Pregoeiro	22/05/2023 14:35:02	Boa tarde senhores licitantes
Pregoeiro	22/05/2023 14:36:48	Irei nesse momento informar o resultado da análise dos documentos de habilitação, sintam-se desde já todos notificados
Pregoeiro	22/05/2023 14:37:50	EMPRESA: T AMORIM COMERCIO CNPJ: 43.604.782/0001-80 - A empresa apresentou o balanço de abertura referente ao exercício 2021 cujo o mesmo é válido para fins de licitação até o dia 30 de abril de 2023, portanto o balanço apresentado esta vencido para a data de abertura do certame, declaro INABILITADA por descumprir o item 9.10.2 do edital.
Pregoeiro	22/05/2023 14:38:04	EMPRESA: SERRANA DISTRIBUIDORA CNPJ: 30.313.649/0001-25 - HABILITADA
Pregoeiro	22/05/2023 14:38:19	EMPRESA: FERNANDA P SOUSA EIRELI CNPJ: 17.211.614/0001-15 - Não optante pelo simples nacional e não apresentou o balanço patrimonial completo no formato ECD/SPFD, conforme exigido no item 9.10.6 do edital. - Apresentou somente o recibo de escrituração FISCAL do SPED, ao invés de apresentar o recibo de escrituração CONTÁBIL do SPED. - A empresa apresentou apenas o balanço de 2021 que teve vigência até 30/04/2023, portanto o balanço apresentado está VENCIDO, exigência do item 9.10.2 do edital
Pregoeiro	22/05/2023 14:38:27	EMPRESA: REDNOVE FERRAMENTAS CNPJ: 45.769.285/0001-68 - HABILITADA
Pregoeiro	22/05/2023 14:38:34	EMPRESA: METTA EMPREENDIMENTOS LTDA CNPJ: 47.057.688/0001-90 - HABILITADA
Pregoeiro	22/05/2023 14:38:41	EMPRESA: M B COELHO COMERCIO CNPJ: 48.478.076/0001-53 - HABILITADA
Pregoeiro	22/05/2023 14:38:50	EMPRESA: BELLINEA INDUSTRIA E COMERCIO CNPJ: 02.024.659/0001-44 - Apresentou a certidão do FGTS está VENCIDA, exigência do item 9.9.3 do edital. - Não apresentou a certidão negativa de débitos trabalhistas, exigida no item 9.9.4 do edital. - Não apresentou notas explicativas, exigência do item 9.10.1 do edital.
Pregoeiro	22/05/2023 14:39:00	EMPRESA: IMPÉRIO EMPREENDIMENTOS LTDA CNPJ: 04.966.853/0001-33 - A empresa apresentou apenas o balanço de 2021 que teve vigência até 30/04/2023, portanto o balanço apresentado está VENCIDO, exigência do item 9.10.2 do edital
Pregoeiro	22/05/2023 14:39:08	EMPRESA: PR R DE O SOUSA CNPJ: 44.158.982/0001-10 - HABILITADA
Pregoeiro	22/05/2023 14:39:16	EMPRESA: GAUCHA COMERCIO DE COLCHÕES CNPJ: 16.620.059/0001-12 - A empresa apresentou apenas o balanço de 2021 que teve vigência até 30/04/2023, portanto o balanço apresentado está VENCIDO, exigência do item 9.10.2 do edital
Pregoeiro	22/05/2023 14:39:26	EMPRESA: BT COMERCIO INTELIGENTE LTDA CNPJ: 45.329.312/0001-81 - HABILITADA
Pregoeiro	22/05/2023 14:39:34	EMPRESA: W C ALVES CNPJ: 40.896.767/0001-65 - HABILITADA
Pregoeiro	22/05/2023 14:39:42	EMPRESA: ELETRO WENDEL LTDA CNPJ: 10.401.351/0001-68 - Apresentou certidão de Falência VENCIDA para a data do certame, exigência do item 9.10.1 do edital. - Não apresentou os termos de abertura e encerramento do livro diário referente ao exercício 2022. Apenas referente ao exercício 2021 cujo o mesmo está fora do prazo para a data de abertura do certame.
Pregoeiro	22/05/2023 14:39:50	EMPRESA: V R COSTA LTDA CNPJ: 21.111.336/0001-00 - Não apresentou a Prova de cadastro de contribuinte estadual, descumprindo a exigência do item 9.9.5 do edital.
Pregoeiro	22/05/2023 14:39:58	EMPRESA: J R DE ARAUJO FILHO CNPJ: 38.061.965/0001-67 - Não apresentou as notas explicativas, descumprindo a exigência do item 9.10.2 do edital.
Pregoeiro	22/05/2023 14:40:06	EMPRESA: J R D BRANDRÃO CNPJ: 23.511.454/0007-03 - Apresentou apenas o cartão CNPJ, dessa forma declaro a mesma inabilitada por ausência dos demais documentos de habilitação.
Pregoeiro	22/05/2023 14:40:20	EMPRESA: LRF DISTRIBUIDORA CNPJ: 49.464.926/0001-27 - HABILITADA
Pregoeiro	22/05/2023 16:28:03	Senhores licitantes irei analisar os documentos da empresa KOMFORT COLCHOES FABRICACAO E COMERCIO DE COLCHOES, CAMA, MESA, BANHO E ACESSORIOS PARA O SONO LTDA, logo informo o resultado
Pregoeiro	22/05/2023 16:51:06	Senhor licitante representante da empresa V R COSTA LTDA realmente o documento está constando no sistema, irei refazer meu ato e habilitar a empresa
Pregoeiro	22/05/2023 17:34:55	Após analisar os documentos da empresa KOMFORT COLCHOES FABRICACAO E COMERCIO DE COLCHOES, CAMA, MESA, BANHO E ACESSORIOS PARA O SONO LTDA declaro a mesma HABILITADA por cumprir com todos os itens do edital

*[Handwritten signature]*

Usuário	Data/Hora	Mensagem
Sistema	22/05/2023 17:41:43	Sr(s). Fornecedor(es), o Processo nº 011/2023 foi <b>SUSPENSO</b> . Motivo: Srs. Licitantes irei suspender a sessão nesse momento, a reabertura será dia 23 de maio de 2023 as 09:00:00h. sintam-se desde já todos notificados. A REABERTURA será no dia 23/05/2023 09:00 (horário de Brasília), para continuação do certame.  Sintam-se todos desde já NOTIFICADOS.
Sistema	22/05/2023 17:47:06	O fornecedor REDNOV FERRAMENTAS LTDA. acabou de ASSINAR sua Proposta Final.
Sistema	23/05/2023 09:00:13	Sr(s). Fornecedor(es), o Processo nº 011/2023 foi REABERTO, para continuação do certame. Sintam-se todos desde já NOTIFICADOS.
Pregoeiro	23/05/2023 09:03:01	Bom dia senhores licitantes iremos nesse momento dar continuidade ao nosso certame
Pregoeiro	23/05/2023 09:14:19	Solicito nesse momento o envio da proposta final a empresa KOMFORT COLCHOES FABRICACAO E COMERCIO DE COLCHOES, CAMA, MESA, BANHO E ACESSORIOS PARA O SONO LTDA. sintam-se desde já notificado
Pregoeiro	23/05/2023 09:14:40	O prazo para envio da proposta final, estará disponível através do módulo - PROPOSTA FINAL no rol de menus da Sala de Disputa, do dia 23/05/2023 09:15:00hs até o dia 23/05/2023 11:15:00hs para o(s) fornecedor(es):  KOMFORT COLCHOES FABRICACAO E COMERCIO DE COLCHOES, CAMA, MESA, BANHO E ACESSORIOS PARA O SONO LTDA.
Sistema	23/05/2023 11:15:01	O prazo para o fornecedor KOMFORT COLCHOES FABRICACAO E COMERCIO DE COLCHOES, CAMA, MESA, BANHO E ACESSORIOS PARA O SONO LTDA enviar a proposta final está encerrado.
Pregoeiro	23/05/2023 11:33:37	Solicito nesse momento o envio da proposta final a empresa LRF DISTRIBUIDORA LTDA tendo em vista que o item 13 foi remanejado para a mesma, sintam-se desde já notificado
Pregoeiro	23/05/2023 11:34:03	O prazo para envio da proposta final, estará disponível através do módulo - PROPOSTA FINAL no rol de menus da Sala de Disputa, do dia 23/05/2023 11:35:00hs até o dia 23/05/2023 15:00:00hs para o(s) fornecedor(es):  LRF DISTRIBUIDORA LTDA.
Sistema	23/05/2023 15:00:02	O prazo para o fornecedor LRF DISTRIBUIDORA LTDA enviar a proposta final está encerrado.
Pregoeiro	23/05/2023 15:07:37	Solicito nesse momento o envio da proposta final a empresa BT COMERCIO INTELIGENTE LTDA tendo em vista que o item 13 foi remanejado para a mesma, sintam-se desde já notificado
Pregoeiro	23/05/2023 15:07:51	O prazo para envio da proposta final, estará disponível através do módulo - PROPOSTA FINAL no rol de menus da Sala de Disputa, do dia 23/05/2023 15:09:00hs até o dia 23/05/2023 17:09:00hs para o(s) fornecedor(es):  M B COELHO COMERCIO E SERVICOS LTDA.
Sistema	23/05/2023 15:27:56	O fornecedor BT COMERCIO INTELIGENTE LTDA acabou de ASSINAR sua Proposta Final.
Sistema	23/05/2023 17:03:31	O fornecedor SERRANA DISTRIBUIDORA LTDA acabou de ASSINAR sua Proposta Final.
Sistema	23/05/2023 17:09:01	O prazo para o fornecedor M B COELHO COMERCIO E SERVICOS LTDA enviar a proposta final está encerrado.
Sistema	23/05/2023 18:08:14	Sr(s). Fornecedor(es), o Processo nº 011/2023 foi <b>SUSPENSO</b> . Motivo: Srs. Licitantes irei suspender a sessão nesse momento, a reabertura será dia 24 de maio de 2023 as 09:00h. sintam-se desde já todos notificados. A REABERTURA será no dia 24/05/2023 09:00 (horário de Brasília), para continuação do certame.  Sintam-se todos desde já NOTIFICADOS.
Sistema	24/05/2023 09:00:18	Sr(s). Fornecedor(es), o Processo nº 011/2023 foi REABERTO, para continuação do certame. Sintam-se todos desde já NOTIFICADOS.
Pregoeiro	24/05/2023 09:02:23	Bom dia senhores licitantes iremos nesse momento dar continuidade ao nosso certame
Pregoeiro	24/05/2023 09:02:41	Irei nesse momento abrir o prazo para manifestação de recurso administrativo conforme item 11.1 do edital.
Sistema	24/05/2023 11:06:42	Sr(s). Fornecedor(es), o Processo nº 011/2023 foi <b>SUSPENSO</b> . Motivo: Srs. Licitantes irei suspender a sessão nesse momento para que possamos respeitar o prazo para apresentação de recursos administrativo, a reabertura será dia 06 de junho de 2023 as 10:00h. sintam-se desde já todos notificados. A REABERTURA será no dia 06/06/2023 10:00 (horário de Brasília), para continuação do certame.  Sintam-se todos desde já NOTIFICADOS.
Sistema	06/06/2023 10:16:12	Sr(s). Fornecedor(es), o Processo nº 011/2023 foi REABERTO, para continuação do certame. Sintam-se todos desde já NOTIFICADOS.
Pregoeiro	06/06/2023 10:17:01	Bom dia senhores licitantes
Sistema	06/06/2023 10:42:50	Sr(s). Fornecedor(es), o Processo nº 011/2023 foi <b>SUSPENSO</b> . Motivo: Senhores licitantes irei informar o resultado do recurso apresentado amanhã dia 07 de junho as 15:00h, sintam-se desde já todos notificados. A REABERTURA será no dia 07/06/2023 15:00 (horário de Brasília), para continuação do certame.  Sintam-se todos desde já NOTIFICADOS.
Sistema	07/06/2023 13:04:55	Sr(s). Fornecedor(es), o Processo nº 011/2023 foi REABERTO, para continuação do certame. Sintam-se todos desde já NOTIFICADOS.
Pregoeiro	07/06/2023 15:07:06	boa tarde senhores licitantes
Pregoeiro	07/06/2023 15:07:29	logo informarei o resultado da análise do recurso apresentado
Pregoeiro	07/06/2023 16:12:37	Estou analisando os documentos da empresa K.C.R.S. COMERCIO EQUIPAMENTOS EIRELI - EPP 21.911.041/0001-03. logo informo o resultado da análise
Pregoeiro	07/06/2023 17:28:33	Srs. Licitantes após análise dos documentos da empresa K.C.R.S. COMERCIO EQUIPAMENTOS EIRELI - EPP 21.911.041/0001-03 declaro a mesma HABILITADA por cumprir com todos os itens do edital
Sistema	07/06/2023 17:30:45	Sr(s). Fornecedor(es), o Processo nº 011/2023 foi <b>SUSPENSO</b> . Motivo: Irei suspender a sessão nesse momento, a reabertura fica marcada para o dia 09 de junho de 2023 as 09:15h, sintam-se desde já todos notificados. A REABERTURA será no dia 09/06/2023 09:15 (horário de Brasília), para continuação do certame.  Sintam-se todos desde já NOTIFICADOS.

10

Usuário	Data/Hora	Mensagem
Sistema	09/06/2023 09:18:37	Sr(s). Fornecedor(es), o Processo nº 011/2023 foi REABERTO, para continuação do certame. Sintam-se todos desde já NOTIFICADOS.
Pregoeiro	09/06/2023 09:18:52	Bom dia senhores licitantes
Pregoeiro	09/06/2023 09:21:48	Senhores licitantes solicito o envio da proposta final em limbre próprio a todas as empresas que estão vencendo a fase de disputa e que foram declaradas HABILITADAS pelo pregoeiro, sintam-se desde já todos notificados
Pregoeiro	09/06/2023 09:24:28	O prazo para envio da proposta final, estará disponível através do módulo - PROPOSTA FINAL no rol de menus da Sala de Disputa, do dia 09/06/2023 09:28:00hs até o dia 09/06/2023 11:30:00hs para o(s) fornecedor(es):  K.C.R.S. COMERCIO EQUIPAMENTOS EIRELI - EPP SERRANA DISTRIBUIDORA LTDA V R COSTA W C ALVES M DO NASCIMENTO PR COMERCIO E SERVIÇOS REDNOV FERRAMENTAS LTDA. M B COELHO COMERCIO E SERVICOS LTDA BT COMERCIO INTELIGENTE LTDA METTA EMPREENDIMENTOS LTDA LRF DISTRIBUIDORA LTDA.
Sistema	09/06/2023 09:38:10	O fornecedor K.C.R.S. COMERCIO EQUIPAMENTOS EIRELI - EPP acabou de ENVIAR pe_011_2023_jr'n_de_buriticipu_ma_1686314290.zip no proposta final.
Sistema	09/06/2023 09:38:29	O fornecedor K.C.R.S. COMERCIO EQUIPAMENTOS EIRELI - EPP acabou de ASSINAR sua Proposta Final.
Sistema	09/06/2023 09:51:09	O fornecedor V R COSTA acabou de ENVIAR proposta_adequada_011_2023_1686315069.pdf no proposta final.
Sistema	09/06/2023 09:51:24	O fornecedor V R COSTA acabou de ASSINAR sua Proposta Final.
Sistema	09/06/2023 10:13:19	O fornecedor PR COMERCIO E SERVIÇOS acabou de ASSINAR sua Proposta Final.
Sistema	09/06/2023 10:17:09	O fornecedor BT COMERCIO INTELIGENTE LTDA acabou de ENVIAR 003_proposta_3232_ass_nada_266_1686316628.pdf no proposta final.
Sistema	09/06/2023 10:28:19	O fornecedor METTA EMPREENDIMENTOS LTDA acabou de ENVIAR proposta_readequada_final_1686317298.pdf no proposta final.
Sistema	09/06/2023 10:28:41	O fornecedor METTA EMPREENDIMENTOS LTDA acabou de ASSINAR sua Proposta Final.
Sistema	09/06/2023 11:29:45	O fornecedor PR COMERCIO E SERVIÇOS acabou de ENVIAR 11_2023_proposta_1686320965.pdf no proposta final.
Sistema	09/06/2023 11:30:01	O prazo para o fornecedor K.C.R.S. COMERCIO EQUIPAMENTOS EIRELI - EPP enviar a proposta final está encerrado.
Sistema	09/06/2023 11:30:01	O prazo para o fornecedor SERRANA DISTRIBUIDORA LTDA enviar a proposta final está encerrado.
Sistema	09/06/2023 11:30:01	O prazo para o fornecedor V R COSTA enviar a proposta final está encerrado.
Sistema	09/06/2023 11:30:01	O prazo para o fornecedor W C ALVES M DO NASCIMENTO enviar a proposta final está encerrado.
Sistema	09/06/2023 11:30:01	O prazo para o fornecedor PR COMERCIO E SERVIÇOS enviar a proposta final está encerrado.
Sistema	09/06/2023 11:30:01	O prazo para o fornecedor REDNOV FERRAMENTAS LTDA. enviar a proposta final está encerrado.
Sistema	09/06/2023 11:30:01	O prazo para o fornecedor M B COELHO COMERCIO E SERVICOS LTDA enviar a proposta final está encerrado.
Sistema	09/06/2023 11:30:01	O prazo para o fornecedor BT COMERCIO INTELIGENTE LTDA enviar a proposta final está encerrado.
Sistema	09/06/2023 11:30:01	O prazo para o fornecedor METTA EMPREENDIMENTOS LTDA enviar a proposta final está encerrado.
Sistema	09/06/2023 11:30:01	O prazo para o fornecedor LRF DISTRIBUIDORA LTDA enviar a proposta final está encerrado.
Sistema	09/06/2023 12:23:42	Sr(s). Fornecedor(es), o Processo nº 011/2023 foi SUSPENSO. Motivo: Pausa para o almoço. A REABERTURA será no dia 09/06/2023 14:30 (horário de Brasília), para continuação do certame.  Sintam-se todos desde já NOTIFICADOS.
Sistema	09/06/2023 14:34:06	Sr(s). Fornecedor(es), o Processo nº 011/2023 foi REABERTO, para continuação do certame. Sintam-se todos desde já NOTIFICADOS.
Pregoeiro	09/06/2023 15:10:12	Boa tarde senhores licitantes
Sistema	09/06/2023 17:20:29	Sr(s). Fornecedor(es), o Processo nº 011/2023 foi SUSPENSO. Motivo: Senhores licitantes re: suspender a sessão neste momento, iremos dar continuidade e finalizar na terça-feira dia 13 de junho de 2023 as 09:03h, sintam-se desde já todos notificados. A REABERTURA será no dia 13/06/2023 09:00 (horário de Brasília), para continuação do certame.  Sintam-se todos desde já NOTIFICADOS.
Sistema	13/06/2023 09:15:45	Sr(s). Fornecedor(es), o Processo nº 011/2023 foi REABERTO, para continuação do certame. Sintam-se todos desde já NOTIFICADOS.
Pregoeiro	13/06/2023 09:16:10	bom dia senhores licitantes
Pregoeiro	13/06/2023 09:32:26	Senhores licitantes solicito proposta final as empresas REDNOV FERRAMENTAS LTDA, SERRANA DISTRIBUIDORA LTDA, M B COELHO COMERCIO E SERVICOS LTDA, LRF DISTRIBUIDORA LTDA, W C ALVES M DO NASCIMENTO, conforme item 7, 28, 2 e 10, 1 do edital

JP

Usuário	Data/Hora	Mensagem
Pregoeiro	13/06/2023 09:33:15	O prazo para envio da proposta final, estará disponível através do módulo - PROPOSTA FINAL no rol de menus da Sala de Disputa, do dia 13/06/2023 09:33:00hs até o dia 13/06/2023 12:00:00hs para o(s) fornecedor(es):  SERRANA DISTRIBUIDORA LTDA W C ALVES M DO NASCIMENTO REDNOV FERRAMENTAS LTDA, M B COELHO COMERCIO E SERVICOS LTDA LRF DISTRIBUIDORA LTDA.
Sistema	13/06/2023 09:51:41	O fornecedor SERRANA DISTRIBUIDORA LTDA acabou de ENVIAR proposta_realinhaca_168660731.pdf no proposta final.
Sistema	13/06/2023 09:52:09	O fornecedor REDNOV FERRAMENTAS LTDA, acabou de ENVIAR 112023_municipio_de_buriticupu_ma_168660729.zip no proposta final.
Sistema	13/06/2023 11:49:23	O fornecedor M B COELHO COMERCIO E SERVICOS LTDA acabou de ASSINAR sua Proposta Final.
Sistema	13/06/2023 12:00:01	O prazo para o fornecedor SERRANA DISTRIBUIDORA LTDA enviar a proposta final está encerrado.
Sistema	13/06/2023 12:00:01	O prazo para o fornecedor W C ALVES M DO NASCIMENTO enviar a proposta final está encerrado.
Sistema	13/06/2023 12:00:01	O prazo para o fornecedor REDNOV FERRAMENTAS LTDA, enviar a proposta final está encerrado.
Sistema	13/06/2023 12:00:01	O prazo para o fornecedor M B COELHO COMERCIO E SERVICOS LTDA enviar a proposta final está encerrado.
Sistema	13/06/2023 12:00:01	O prazo para o fornecedor LRF DISTRIBUIDORA LTDA enviar a proposta final está encerrado.
Sistema	13/06/2023 12:05:47	Sr(s), Fornecedor(es), o Processo nº 011/2023 foi SUSPENSO. Motivo: Pausa para o almoço. A REABERTURA será no dia 13/06/2023 14:30 (horário de Brasília), para continuação do certame.  Sintam-se todos desde já NOTIFICADOS.
Sistema	13/06/2023 14:34:39	Sr(s), Fornecedor(es), o Processo nº 011/2023 foi REABERTO, para continuação do certame. Sintam-se todos desde já NOTIFICADOS.
Pregoeiro	13/06/2023 15:03:15	Sr. Representante da empresa K.C.R.S. COMERCIO EQUIPAMENTOS EIRELI - EPP - 21.871.041/0001-03 esta online? Preciso tirar uma cópia em relação ao lance ofertado que está superior ao estimado no edital, itens 56 e 70
Pregoeiro	13/06/2023 15:18:44	Eu percebi esses valores agora, pois infelizmente irei recusar os valores ofertados, uma vez que os mesmos estão superiores ao estabelecido em edital
Pregoeiro	13/06/2023 15:33:19	O prazo para envio da proposta final, estará disponível através do módulo - PROPOSTA FINAL no rol de menus da Sala de Disputa, do dia 13/06/2023 15:33:00hs até o dia 13/06/2023 18:00:00hs para o(s) fornecedor(es):  PR COMERCIO E SERVIÇOS M B COELHO COMERCIO E SERVICOS LTDA BT COMERCIO INTELIGENTE LTDA METTA EMPREENDIMENTOS LTDA LRF DISTRIBUIDORA LTDA.
Pregoeiro	13/06/2023 15:35:17	Solicito proposta final as empresas METTA EMPREENDIMENTOS LTDA, M B COELHO COMERCIO E SERVICOS LTDA, BT COMERCIO INTELIGENTE LTDA, PR COMERCIO E SERVIÇOS e LRF DISTRIBUIDORA LTDA
Sistema	13/06/2023 16:06:07	O fornecedor BT COMERCIO INTELIGENTE LTDA acabou de ENVIAR 004_proposta_9232_ass_nada_266_1686683167.pdf no proposta final.
Sistema	13/06/2023 16:06:45	O fornecedor M B COELHO COMERCIO E SERVICOS LTDA acabou de ENVIAR proposta_de_precos_adequada_buriticupu_ma_assinada_1686683205.pdf no proposta final.
Sistema	13/06/2023 16:30:52	O fornecedor METTA EMPREENDIMENTOS LTDA acabou de ENVIAR proposta_readequada_realinhada_ass_1686684652.pdf no proposta final.
Sistema	13/06/2023 18:37:11	O fornecedor PR COMERCIO E SERVIÇOS acabou de ENVIAR 11_2023_proposta_2_1686685331.pdf no proposta final.
Sistema	13/06/2023 18:00:02	O prazo para o fornecedor PR COMERCIO E SERVIÇOS enviar a proposta final está encerrado.
Sistema	13/06/2023 18:00:02	O prazo para o fornecedor M B COELHO COMERCIO E SERVICOS LTDA enviar a proposta final está encerrado.
Sistema	13/06/2023 18:00:02	O prazo para o fornecedor BT COMERCIO INTELIGENTE LTDA enviar a proposta final está encerrado.
Sistema	13/06/2023 18:00:02	O prazo para o fornecedor METTA EMPREENDIMENTOS LTDA enviar a proposta final está encerrado.
Sistema	13/06/2023 18:00:02	O prazo para o fornecedor LRF DISTRIBUIDORA LTDA enviar a proposta final está encerrado.
Sistema	13/06/2023 18:44:22	Sr(s), Fornecedor(es), o Processo nº 011/2023 foi SUSPENSO. Motivo: Srs. Licitantes irei suspender a sessão nesse momento, a reabertura fica marcada para o dia 14 de junho de 2023 as 08:40h, sintam-se desde já todos notificados. A REABERTURA será no dia 14/06/2023 08:40 (horário de Brasília), para continuação do certame.  Sintam-se todos desde já NOTIFICADOS.
Sistema	14/06/2023 08:43:16	Sr(s), Fornecedor(es), o Processo nº 011/2023 foi REABERTO, para continuação do certame. Sintam-se todos desde já NOTIFICADOS.
Pregoeiro	14/06/2023 08:58:00	Solicito proposta final a empresa METTA EMPREENDIMENTOS LTDA, após o item 33 ser remanejado para a mesma, sintam-se desde já notificada
Pregoeiro	14/06/2023 08:58:27	O prazo para envio da proposta final, estará disponível através do módulo - PROPOSTA FINAL no rol de menus da Sala de Disputa, do dia 14/06/2023 08:58:00hs até o dia 14/06/2023 11:00:00hs para o(s) fornecedor(es):  METTA EMPREENDIMENTOS LTDA.
Sistema	14/06/2023 09:49:30	O fornecedor METTA EMPREENDIMENTOS LTDA acabou de ENVIAR proposta_realinhaca_incluindo_33_ass_16867469/0.pdf no proposta final.
Sistema	14/06/2023 09:56:21	O prazo de envio da proposta final para o fornecedor METTA EMPREENDIMENTOS LTDA foi encerrado pelo Pregoeiro(a).

P



Usuário Data/Hora Mensagem

Pregoeiro 14/06/2023 10:06:31 Senhores licitantes finalizamos o processo, nesse momento irei encerrar a sessão e transferir o processo para adjudicação e posteriores atos finais, sintam-se desde ja todos notificados

Nada mais havendo a declarar, foi encerrada a sessão às 10:06:43 horas do dia 14 de Junho de 2023 cuja ata foi lida e aprovada pelo(a) Pregoeiro(a).

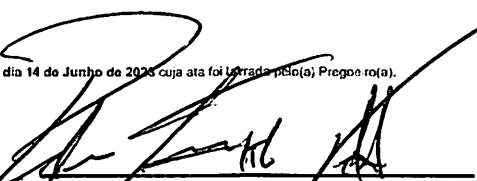

Pedro Franklin de Viterbo  
Pregoeiro(a) Oficial



JOSEANE FERREIRA ALMEIDA  
Equipe de Apoio

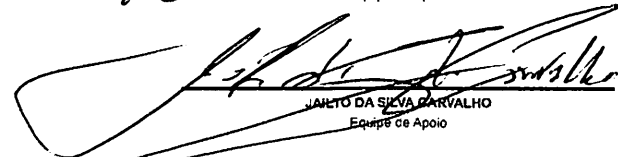

JAIRO DA SILVA PARVALHO  
Equipe de Apoio

BURITICUPI-MA  
Proc. 004/2023  
Fls. 3025  
Rub. 0

Pedro Franklin de Viterbo  
Pregoeiro Municipal  
Portaria nº 004/2023

Autenticação: 5CC3BEF3BECBFA15BC35B3D6868D5858



## MUNICÍPIO DE BURITICUPU/MA

BURITICUPU-MA  
 Proc. 10.024/2019 2023  
 Fis. 3726  
 Rub. P



PREGÃO ELETRÔNICO Nº 011/2023  
 PROCESSO LICITATÓRIO 2402001/2023

## TERMO DE ADJUDICAÇÃO

O(a) Homologador do(a) MUNICÍPIO DE BURITICUPU/MA comunica aos interessados e participantes do PREGÃO ELETRÔNICO 011/2023 referente à *Registro de Preços para futura, eventual e parcelada aquisição de materiais permanentes, eletroeletrônicos e mobiliários, destinados a atender as necessidades das Secretarias Municipais de Buriticupu - MA.*, que ADJUDICA nos termos do Inciso IX do Art. 17 do Decreto nº 10.024/2019, o objeto do certame a(s) empresa(s):

Fornecedor : REDNOV FERRAMENTAS LTDA. - 45.769.285/0001-68

Item	Quant.	Un	Marca	Modelo	Unitário Adjudicado	Total Adjudicado	Unitário Orçado	Total Orçado	Econ. %	Econ. R\$
2	10,00	Unidade	Eletroplas	EBSV - 1500	R\$ 314,96	R\$ 3.149,60	R\$ 315,46	R\$ 3.154,60	0,1584 %	R\$ 0,50
<p>Descrição: Bomba submersa vibratória para poço com potência de 300 Watts. - Excelente desempenho com baixo custo. - Parafusos em aço inoxidável. - Projetada para atender às necessidades de uma residência. - Indicada para poços e cisternas, no abastecimento doméstico e pequenas irrigações agrícolas. - Trabalha submersa na água e utiliza para recalque uma mangueira de polietileno com diâmetro de 3/4. - Vazão máxima: 1.400 litros/hora. - Altura manométrica máxima: 50m (elevação). - Temperatura máxima da água: +35°C. - Profundidade de utilização abaixo do nível da água - submersão máxima: 20m. - Bombeamento de água limpa. - Frequência: 60Hz. - Tipo: bomba submersa vibratória. - Resistência a umidade: IP58. - Isolação das bobinas: Classe H. - Proteção contra choque elétrico: Classe II. - Dimensões: 295 x 140 mm - saída 3/4 polegadas. - Acompanha kit de instalação composto por 3 abraçadeiras e 1 curva suporte. - Garantia de Fábrica: 1 ano. - Peso aprox.: 5 kg</p>										
19	20,00	Unidade	Venancio	FF4CD2	R\$ 697,50	R\$ 13.950,00	R\$ 947,39	R\$ 18.947,80	26,3766 %	R\$ 249,89
<p>Descrição: Fogão industrial em aço, com 4 bocas, sem forno</p>										
21	20,00	Unidade	FRICON	HCED 503 Chapa	R\$ 3.485,50	R\$ 69.710,00	R\$ 3.487,38	R\$ 69.747,60	0,0539 %	R\$ 1,88
<p>Descrição: Freezer horizontal, capacidade 503 litros, 2 portas, com função de congelador e extra frio, com dobradiça balanceada, gabinete com pintura eletrostática a pó, com alta resistência à corrosão.</p>										
							Subtotal Adjudicado: R\$ 86.809,60	Subtotal Orçado: R\$ 91.850,00	5,4876 %	R\$ 5.040,40

Fornecedor : METTA EMPREENDIMENTOS LTDA - 47.057.688/0001-00

Item	Quant.	Un	Marca	Modelo	Unitário Adjudicado	Total Adjudicado	Unitário Orçado	Total Orçado	Econ. %	Econ. R\$
3	279,00	Unidade	i9moveis e ind	fixa sem braços	R\$ 142,00	R\$ 39.618,00	R\$ 195,48	R\$ 54.538,92	27,3582 %	R\$ 53,48
<p>Descrição: Cadeira fixa sem braços, com armação de 04 pés de ferro, com acento e encosto em tecido e espuma injetada D23 selada, estrutura tubular-cano 7/8.</p>										
11	89,00	Conjunto	i9moveis e ind	estrutura metálica	R\$ 550,00	R\$ 48.950,00	R\$ 567,65	R\$ 50.520,85	3,1093 %	R\$ 17,65
<p>Descrição: Conjunto formado por uma cadeira e uma mesa. A cadeira por sua vez é constituída de estrutura metálica, o assento é confeccionado em polipropileno copolímero injetado e moldado anatomicamente com acabamento polido de dimensões 330x320x4mm. A mesa é composta por 05 (cinco) componentes, e permite a sua montagem completa por encaixes dos mesmos. É inteiramente fabricada pelo processo de injeção termoplástica, sendo assim 100% reciclável. Além do uso habitual também pode ser utilizada como brinquedo de balance. Possui tampo injetado em termoplástico ABS virgem, com espessura mínima de parede 3,5mm.</p>										
12	20,00	Conjunto	i9moveis e ind	infantil	R\$ 1.000,00	R\$ 20.000,00	R\$ 1.103,56	R\$ 22.071,20	9,3841 %	R\$ 103,56
<p>Descrição: Conjunto de mesa com seis cadeiras para educação infantil. Cadeiras com estrutura em aço. Tampo em resina ABS. Peças plásticas em resina termoplástica e em seis cores.</p>										
14	10,00	Unidade	i9moveis e ind	acabamento perfil 180°	R\$ 2.400,00	R\$ 24.000,00	R\$ 2.459,47	R\$ 24.594,70	2,4180 %	R\$ 59,47
<p>Descrição: Estação de trabalho composta por 4 mesas medindo 1400 mm (esquerda) x 1400 mm (direita) x 740 mm (altura) cada uma, com tampo em revestimento melamínico espessura 15 mm. Acabamento em perfil 180° na área de contato e demais partes em filete. Estrutura em aço com pintura epóxi, tratamento antiferrugem e sapatas niveladoras. Dividido por 4painéis suspensos confeccionados em revestimento melamínico espessura 15 mm com acabamento filetado. Acompanham 4 gaveteiros fixos com 2 gavetas e 4 suportes para CPU tipo skate, com rodinhas. Cores: Branco, marfim, azul ou cinza.</p>										
27	65,00	Unidade	I9 MOVEIS E IND	SECRETARIA	R\$ 370,00	R\$ 24.050,00	R\$ 503,66	R\$ 32.737,90	26,5377 %	R\$ 133,66
<p>Descrição: Longarina 3 lugares sem braço, modelo secretária, estofada com espuma injetada de alta densidade madeira compensada anatômica. Pés em tubo de aço50/30. Dimensões estofado: assento: 435mm x 410mm ecsto: 360mm x 270mm. Densidade da espuma assento: 27mm / densidade 45 kg/m³ e encosto: 30mm /densidade 45 kg/m³. Revestimento estofado: em tecido polipropileno, acabamento: com perfil flexível de PVC de alta resistência no assento e capa plástica de alta resistência no encosto. Estrutura longarina em tubo 30x50mm. Com estrutura em aço, revestido com capa de termoplástico injetado em polipropileno de alta resistência mecânica na cor preta, sem regulagem de altura. Cores azul ou preto.</p>										
28	30,00	Unidade	I9 MOVEIS E IND	SECRETARIA	R\$ 300,00	R\$ 9.000,00	R\$ 389,98	R\$ 11.699,40	23,0729 %	R\$ 89,98
<p>Descrição: Longarina 2 lugares sem braço, modelo secretária, estofada com espuma injetada de alta densidade madeira compensada anatômica. Pés em tubo de aço50/30. Dimensões estofado: assento: 435mm x 410mm ecsto: 360mm x 270mm. Densidade da espuma assento: 27mm / densidade 45 kg/m³ e encosto: 30mm /densidade 45 kg/m³. Revestimento estofado: em tecido poli/propileno, acabamento: com perfil flexível de PVC de alta resistência no assento e capa plástica de alta resistência no encosto. Cores azul ou preto.</p>										
31	25,00	Unidade	I9 MOVEIS E IND	ESTRUTURA EM AÇO	R\$ 274,00	R\$ 6.850,00	R\$ 348,67	R\$ 8.716,75	21,4156 %	R\$ 74,67
<p>Descrição: Mesa de 1,20x0,60 com estrutura em aço, sem gaveta.</p>										
33	40,00	Unidade	I9 MOVEIS E IND	EM L	R\$ 600,00	R\$ 24.000,00	R\$ 618,98	R\$ 24.759,20	3,0663 %	R\$ 18,98

Item	Quant.	Un	Marca	Modelo	Unitário Adjudicado	Total Adjudicado	Unitário Orçado	Total Orçado	Econ. %	Econ. R\$
<p><b>Descrição:</b> Mesa escritório em L. Medidas aproximadas 1,30m x 1,30m x 0,60 de altura. Gaveteiro fixo 3 gavetas com chave. Tampo em chapa de madeira aglomerada maciça de 28 mm espessura, revestimento laminado melamínico 15 mm; Frente das mesas, confeccionada de madeira aglomerada de 15mm e revestimento laminado melamínico 15 mm e altura de 39 cm; Pés metálicos, verticais e oblongas (pé reto) de no mínimo 20cm abaulada, pintura eletrostática e tratamento antiferrugem. Passagem para fiação e ranhuras frisas com relevo de no mínimo 5mm; ponteiros das estruturas, injetadas em PVC com sapatas niveladoras para apoio total da superfície de trabalho. Cores: branca marfim azul ou cinza.</p>										
51	69,00	Unidade	I9 MOVEIS E IND	EM AÇO PARA 50 PASTAS	R\$ 980,00	R\$ 67.620,00	R\$ 1.365,82	R\$ 94.241,58	28,2482 %	R\$ 385,82
<p><b>Descrição:</b> Armário em aço com duas portas com capacidade para 50 pastas, modelo AZ. Com divisórias internas. Em chapa de aço tratada com antiferrugens por fosforização e pintura epóxi-po por processo eletrostático. Tamanho aproximado 2,00 x 1,20 x 0,35m. Cor cinza, branco ou preto.</p>										
52	36,00	Unidade	I9 MOVEIS E IND	EM AÇO COM PRATELEIRAS	R\$ 840,00	R\$ 30.240,00	R\$ 936,90	R\$ 33.728,40	10,3426 %	R\$ 96,90
<p><b>Descrição:</b> Armário em aço com duas portas com 4 prateleiras internas reforçadas, reguláveis portas de abrir com maçaneta e chaves. Sistema de fechamento nas extremidades da porta por meio de varão conectado à fechadura tipo Yale ou à maçaneta. Com 2 chaves. Em chapa de aço tratada com antiferrugens por fosforização e pintura epóxi-pó por processo eletrostático Tamanho aproximado Altura 1,98m x Largura 0,90m x Profundidade 0,40m</p>										
53	41,00	Unidade	I9 MOVEIS E IND	PRATELEIRAS REFORÇADAS	R\$ 1.180,00	R\$ 48.380,00	R\$ 1.497,60	R\$ 61.401,60	21,2072 %	R\$ 317,60
<p><b>Descrição:</b> Armário em aço com duas portas com 6 prateleiras internas reforçadas, reguláveis portas de abrir com maçaneta e chaves. Sistema de fechamento nas extremidades da porta por meio de varão conectado à fechadura tipo Yale ou à maçaneta. Com 2 chaves. Em chapa de aço tratada com antiferrugens por fosforização e pintura epóxi-pó por processo eletrostático Tamanho aproximado Altura 1,98m x Largura 1,20m x Profundidade 0,40m.</p>										
54	41,00	Unidade	I9 MOVEIS E IND	SUPERFICIAL FOSFATADO	R\$ 650,00	R\$ 26.650,00	R\$ 857,85	R\$ 35.171,85	24,2291 %	R\$ 207,85
<p><b>Descrição:</b> Armário aço, tratamento superficial fosfatizado, acabamento superficial pintura lisa, cor azul claro, quantidade portas 2, tipo fechamento portas com fechadura, quantidade de prateleiras 0* um, medindo 1,60 X 0,75.</p>										
58	17,00	Unidade	I9 MOVEIS E IND	INDUSTRIAL 3 TORNEIRAS	R\$ 2.350,00	R\$ 39.950,00	R\$ 2.427,41	R\$ 41.265,97	3,1889 %	R\$ 77,41
<p><b>Descrição:</b> Bebedouro industrial com 03 torneiras, frente 120cm, lateral: 65 cm, altura 130cm, peso: 56kg, condensação ar forçando, armazenagem de água refrigerada: 100 Litros, compressor hermético: 14/5.</p>										
59	17,00	Unidade	I9 MOVEIS E IND	INDUSTRIAL 4 TORNEIRAS	R\$ 2.590,00	R\$ 44.030,00	R\$ 3.103,79	R\$ 52.764,43	16,5536 %	R\$ 513,79
<p><b>Descrição:</b> Bebedouro industrial com capacidade para aprox. 200 litros de água gelada por hora, com 04 torneiras de pressão, dimensões: 1,55m de altura, 1,31 de largura e 0,44m de profundidade, com bandeja.</p>										
61	47,00	Unidade	I9 MOVEIS E IND	12LUGARES	R\$ 3.850,00	R\$ 180.950,00	R\$ 3.904,02	R\$ 183.488,94	1,3837 %	R\$ 54,02
<p><b>Descrição:</b> Estação de trabalho, com 12 lugares, aos pares, uma em frente a outra. Módulos em MDF (tampas de 25 mm) revestidos por laminado melamínico de baixa pressão (BP dupla face) divisórias em BP dupla face de 15 mm, bordas frontais com perfil de PVC. Boleado anti impacto tipo "T" ou tipo Post Forming 180° (ergosoft) ou fita PVC/ABS, laterais e fundos em perfil de PVC reto com espessuras de 02 mm, com pés de aço calhas. Estação na cor cinza. Medidas: altura x largura x profundidade. MTLD - 01(125x83x138cm).</p>										
65	208,00	Unidade	I9 MOVEIS E IND	EM AÇO 50 PASTAS	R\$ 950,00	R\$ 197.600,00	R\$ 1.365,82	R\$ 284.090,56	30,4447 %	R\$ 415,82
<p><b>Descrição:</b> Armário em aço com duas portas com capacidade para 50 pastas, modelo AZ. Com divisórias internas. Em chapa de aço tratada com antiferrugens por fosforização e pintura epóxi-pó por processo eletrostático. Tamanho aproximado 2,00 x 1,20 x 0,35m. Cor cinza, branco ou preto.</p>										
73	54,00	Unidade	I9 MOVEIS E IND	INDUSTRIAL4 TORNEIRAS	R\$ 2.598,00	R\$ 140.292,00	R\$ 3.103,79	R\$ 167.604,66	16,2958 %	R\$ 505,79
<p><b>Descrição:</b> Bebedouro industrial com capacidade para aprox. 200 litros de água gelada por hora, com 04 torneiras de pressão, dimensões: 1,55m de altura, 1,31 de largura e 0,44m de profundidade, com bandeja.</p>										
75	141,00	Unidade	I9 MOVEIS E IND	12 LUGARES	R\$ 3.850,00	R\$ 542.850,00	R\$ 3.904,02	R\$ 550.466,82	1,3837 %	R\$ 54,02
<p><b>Descrição:</b> Estação de trabalho, com 12 lugares, aos pares, uma em frente a outra. Módulos em MDF (tampas de 25 mm) revestidos por laminado melamínico de baixa pressão (BP dupla face) divisórias em BP dupla face de 15 mm, bordas frontais com perfil de PVC. Boleado anti impacto tipo "T" ou tipo Post Forming 180° (ergosoft) ou fita PVC/ABS, laterais e fundos em perfil de PVC reto com espessuras de 02 mm, com pés de aço calhas. Estação na cor cinza. Medidas: altura x largura x profundidade. MTLD - 01(125x83x138cm).</p>										
78	48,00	Unidade	I9 MOVEIS E IND	10 LUGARES	R\$ 1.880,00	R\$ 90.240,00	R\$ 3.349,62	R\$ 160.781,76	43,8742 %	R\$ 1.469,62
<p><b>Descrição:</b> Mesa de refeitório para 10 lugares com bancos acoplados sem encosto, empilhável. Tampo da mesa e dos bancos confeccionados em madeira compensada revestida em fórmica lisa brilhante na cor cinza, com acabamento em verniz naval. Estrutura (armação) em W em tubo de aço 50x30, tratados contra ferrugem, solda mig, pintura epóxi (a pó). Dimensões totais (banco + mesa): 3000mm (largura) x 1500 mm (profundidade) x 740 mm (altura). Pés com ponteiros de plástico resistente. Medidas mesa: 200 x 80 x 55 cm, medidas banco: 200 x 30 x 33 cm.</p>										
							Subtotal Adjudicado: R\$	Subtotal Orçado: R\$	15,2733 %	R\$ 289.375,49
							1.605.270,00	1.894.645,49		

Fornecedor : SERRANA DISTRIBUIDORA LTDA - 30.313.649/0001-23

Item	Quant.	Un	Marca	Modelo	Unitário Adjudicado	Total Adjudicado	Unitário Orçado	Total Orçado	Econ. %	Econ. R\$
4	150,00	Unidade	NOBRE	CAD SECRET	R\$ 335,00	R\$ 50.250,00	R\$ 370,00	R\$ 55.500,00	9,4594 %	R\$ 35,00
<p><b>Descrição:</b> Cadeira giratória tipo secretária sem braço, com acento e encosto ergonômico e basculante regulável, em tecido e espuma injetada D23 setada.</p>										
10	61,00	Conjunto	VITÓRIA MOVÉIS	CONJ MESA L	R\$ 599,00	R\$ 36.539,00	R\$ 754,68	R\$ 46.035,48	20,6286 %	R\$ 155,68

Item	Quant.	Un	Marca	Modelo	Unitário Adjudicado	Total Adjudicado	Unitário Orçado	Total Orçado	Econ. %	Econ. R\$
<p><b>Descrição:</b> Conjunto tipo mesa de escritório em L, cada uma composta por: 01 mesa 1,50 x 0,70 x 0,75, 01 conexão arredondada 90 graus mesa 0,90 x 0,70 x 0,75 com teclado retrátil. Tampo e conexão confeccionados em MDF 25mm revestido na face superior em laminado melamínico texturizado de alta pressão com acabamento nas bordas frontais e posteriores em postforming 180° e bordas laterais em fita de PVC de no mínimo 2mm de espessura. Painéis frontais e teclados retrátil confeccionado em MDF 15mm revestido em apoio do tampo. Base dos pés confeccionados em chapa de aço curvada no formato canoa e sem o uso de ambas faces em laminado melamínico texturizado de baixa pressão com acabamento nas bordas em fita de PVC 1mm. Estrutura metálica composta por 02 tubos de aço industrial 20 x 20 soldados paralelamente no sentido vertical e entre ambos, canaleta confeccionada em chapa de aço dobrável em U soldado na parte interna do mesmo. Tubo de aço industrial 20 x 20 soldado na parte superior do pé. no sentido horizontal para ponteiros de acabamento, com sapatas reguladoras de altura. Cores: branco, marfim, azul, ou cinza</p>										
60	9,00	Unidade	GOLDENTEC	GT 3000 SVGA 3000	R\$ 2.249,00	R\$ 20.241,00	R\$ 2.746,76	R\$ 24.720,84	18,1217 %	R\$ 497,76
<p><b>Descrição:</b> Data Show/Projektor de imagens, 3000 ansi lumens, contraste 3000:1, lâmpada: 200w uhe, controle remoto portátil, tela não inclusa, projeção de 30 a 350 polegadas, dimensões: 22,8x29,5x7,9/ 2.3kg, resolução 1024x768 xga, entrada vga, vídeo composto, s-vídeo, vídeo, áudio, usb tipo b e hdmi x 1.</p>										
64	15,00	Unidade	VITÓRIA MOVÉIS	MESA REF 10L	R\$ 1.760,00	R\$ 26.400,00	R\$ 3.349,62	R\$ 50.244,30	47,4567 %	R\$ 1.589,62
<p><b>Descrição:</b> Mesa de refeitório para 10 lugares com bancos acoplados sem encosto, empilhável. Tampo da mesa e dos bancos confeccionados em madeira compensada revestida em fórmica lisa brilhante na cor cinza, com acabamento em verniz naval. Estrutura (armação) em W em tubo de aço 50x30, tratados contra ferrugem, solda mig, pintura epóxi (a pó). Dimensões totais (banco + mesa): 3000mm (largura) x 1500 mm (profundidade) x 740 mm (altura). Pés com ponteiros de plástico resistente. Medidas mesa: 200 x 80 x 55 cm, medidas banco: 200 x 30 x 33 cm.</p>										
67	124,00	Unidade	NOBRE	ARM 2 PTAS 06 PRAT	R\$ 1.189,00	R\$ 147.436,00	R\$ 1.497,60	R\$ 185.702,40	20,6063 %	R\$ 308,60
<p><b>Descrição:</b> Armário em aço com duas portas com 6 prateleiras internas reforçadas, reguláveis portas de abrir com maçaneta e chaves. Sistema de fechamento nas extremidades da porta por meio de varão conectado à fechadura tipo Yale ou à maçaneta. Com 2 chaves. Em chapa de aço tratada com antiferrugens por fosforização e pintura epóxi-pó por processo eletrostático Tamanho aproximado Altura 1,98m x Largura 1,20m x Profundidade 0,40m.</p>										
74	28,00	Unidade	GOLDENTEC	GT 3000 SVGA 3000	R\$ 1.754,00	R\$ 49.112,00	R\$ 2.746,76	R\$ 76.909,28	36,1429 %	R\$ 992,76
<p><b>Descrição:</b> Data Show/Projektor de imagens, 3000 ansi lumens, contraste 3000:1, lâmpada: 200w uhe, controle remoto portátil, tela não inclusa, projeção de 30 a 350 polegadas, dimensões: 22,8x29,5x7,9/ 2.3kg, resolução 1024x768 xga, entrada vga, vídeo composto, s-vídeo, vídeo, áudio, usb tipo b e hdmi x 1.</p>										
							Subtotal Adjudicado: R\$ 329.978,00	Subtotal Orçado: R\$ 439.112,30	24,8533 %	R\$ 109.134,30

## Fornecedor : M B COELHO COMERCIO E SERVICOS LTDA - 48.478.076/0001-53

Item	Quant.	Un	Marca	Modelo	Unitário Adjudicado	Total Adjudicado	Unitário Orçado	Total Orçado	Econ. %	Econ. R\$
5	65,00	Unidade	Mymax	MOCH-2001	R\$ 459,30	R\$ 29.854,50	R\$ 511,62	R\$ 33.255,30	10,2263 %	R\$ 52,32
<p><b>Descrição:</b> Cadeira tipo presidente, com braço fixo, com espaldar baixo. Assento com regulagem de altura, sendo o encosto com apoio lombar para sustentação do corpo e capa de proteção. Assento estofados com espuma de poliuretano injetada de densidade 50kg/m³, com espessura mínima de 45mm para o assento e 30mm para o encosto. Revestimento em tecido 100% poliéster e com acabamento nas bordas através perfil de pvc para proteção contra impactos. Base giratória em nylon preto de alta resistência, com sistema de elevação pneumática (a gás). Medidas (mm): largura 590xprofundidade 600. Cor predominante: preta ou azul.</p>										
6	116,00	Unidade	Plaxmetal	SLIM PP T23	R\$ 386,00	R\$ 44.776,00	R\$ 431,60	R\$ 50.065,60	10,5653 %	R\$ 45,60
<p><b>Descrição:</b> Cadeira tipo secretária, com braço e com regulagem de altura do mesmo, com espaldar baixo. Assento c regulagem de altura, sendo o mesmo encosto com apoio lombar para sustentação do corpo e capa de proteção. Assento e encosto estofados com espuma de poliuretano injetada de densidade 50kg/m³, com espessura mínima de 45mm para o assento e 30mm para o encosto. Revestimento em tecido 100% poliéster e com acabamento nas bordas através perfil de pvc para proteção contra impactos. Base giratória em nylon preto de alta resistência, com sistema de elevação pneumática (a gás). Medidas Assento(mm): largura 425xprofundidade 400 - Medidas encosto (mm): largura 370xaltura 260. Cor predominante: preta ou azul.</p>										
7	300,00	Unidade	Topplast	Rafaela	R\$ 37,00	R\$ 11.100,00	R\$ 58,55	R\$ 17.565,00	36,8061 %	R\$ 21,55
<p><b>Descrição:</b> Cadeiras plásticas com encosto e braço, empilháveis, na cor branca, medindo 56cm de largura, 60cm de profundidade e 91 cm de altura do chão até o topo do encosto. Suporte de até 120 kg. Devem atender as normas NBR.</p>										
8	375,00	Unidade	Topplast	Valentina	R\$ 37,00	R\$ 13.875,00	R\$ 47,59	R\$ 17.846,25	22,2525 %	R\$ 10,59
<p><b>Descrição:</b> Cadeira plástica sem braços, produzida em polipropileno na cor branca, para ambientes internos, com encosto com design moderno, fácil de limpar, com os seguintes tamanhos: altura: 890mm, largura: 430mm, comprimento: 510mm e peso: 2,2 kg</p>										
9	57,00	Unidade	Mondial	0685-01	R\$ 412,00	R\$ 23.484,00	R\$ 413,38	R\$ 23.562,66	0,3338 %	R\$ 1,38
<p><b>Descrição:</b> Caixa Amplificada com entrada USB, potência musical 60watts, potência rms tensão AC: 110/220 volts 04 entradas: canais microfone/linha com efeito Delay entradas: 01 entrada: dupla RCA, 01 entrada cartão SD com comandos play/pause/avanço/retroceder, 01 entrada USB com comandos play/pause/avanço/retroceder. Controle de volumes independentes Voltagem 220, Cor preta, garantia de 12 meses.</p>										
15	46,00	Unidade	Só Aço	PA 6909	R\$ 244,00	R\$ 11.224,00	R\$ 386,51	R\$ 17.779,46	36,8709 %	R\$ 142,51
<p><b>Descrição:</b> Estante de aço com 05 prateleiras, em chapa de aço 24/26 mm e pintura eletrostática com antiferrugem, na cor cinza, dimensões: 1980x920x300mm.</p>										
16	46,00	Unidade	Só Aço	PA 6909	R\$ 344,50	R\$ 15.847,00	R\$ 606,90	R\$ 27.917,40	43,2361 %	R\$ 262,40
<p><b>Descrição:</b> Fogão 02 bocas-semi industrial, 02 queimadores em ferro fundido, com registro cromado em baixa.</p>										
17	38,00	Unidade	Só Aço	PA 1762	R\$ 899,00	R\$ 34.162,00	R\$ 1.048,33	R\$ 39.836,54	14,2445 %	R\$ 149,33
<p><b>Descrição:</b> Fogão 04 bocas-semi industrial, a gás com grelhas em ferro fundido, bandeja coletora de resíduos em chapa galvanizada, 04 queimadores duplos em ferro fundido, com registro cromado em baixa.</p>										
18	10,00	Unidade	Só Aço	PA 0693	R\$ 1.465,50	R\$ 14.655,00	R\$ 1.766,66	R\$ 17.666,60	17,0468 %	R\$ 301,16
<p><b>Descrição:</b> Fogão 05 bocas-semi industrial, a gás com grelhas em ferro fundido, bandeja coletora de resíduos em chapa galvanizada, 05 queimadores duplos em ferro fundido, com registro cromado em baixa.</p>										
23	19,00	Unidade	Philco	PPG85B	R\$ 1.097,00	R\$ 20.843,00	R\$ 1.105,87	R\$ 21.011,53	0,8020 %	R\$ 8,87
<p><b>Descrição:</b> Frigorbar com controle interno de temperatura, com capacidade de 67 litros.</p>										
29	60,00	Unidade	Só Aço	PA 3397	R\$ 245,00	R\$ 14.700,00	R\$ 412,66	R\$ 24.759,60	40,6290 %	R\$ 167,66

Item	Quant.	Un	Marca	Modelo	Unitário Adjudicado	Total Adjudicado	Unitário Orçado	Total Orçado	Econ. %	Econ. R\$
Descrição: Mesa com 2 gavetas tam. 1.20x63cm bordas em perfil de pvc, com chaves, estrutura em aço com pintura epóxi-po na cor cinza, tampo em madeira, aglomerada com no mínimo 15mm de espessura.										
30	30,00	Unidade	Só Aço	PA 6785	R\$ 349,00	R\$ 10.470,00	R\$ 587,34	R\$ 17.620,20	40,5795 %	R\$ 238,34
Descrição: Mesa com 4 gavetas, com chaves, dimensões: 14000x600x750mm, tampa em madeira aglomerada com no mínimo 15mm de espessura, bordas em perfil de pvc, estrutura em aço com pintura epoxi-po na cor cinza.										
32	43,00	Unidade	Só Aço	PA 8202	R\$ 317,00	R\$ 13.631,00	R\$ 446,88	R\$ 19.215,84	29,0637 %	R\$ 129,88
Descrição: Mesa para computador com porta teclado, suporte para CPU, largura 1,20, profundidade 0,94, altura 0,75.										
34	33,00	Unidade	Só Aço	PA 1095	R\$ 439,00	R\$ 14.487,00	R\$ 519,38	R\$ 17.139,54	15,4761 %	R\$ 80,38
Descrição: Mesa escritório, Medidas aproximadas 1,20 x 0,67m x 0,75 de altura, Gaveteiro fixo 3 gavetas com chave, Tampo em chapa de madeira aglomerada maciça de 28 mm espessura, revestimento laminado melamínico 15mm, Frente das mesas, confeccionada de madeira aglomerada de 15mm e revestimento laminado melamínico 15 mm e altura de 39 cm; Pés metálicos, verticais e oblongos (pé reto) de no mínimo 20cm abaulada, pintura eletrostática e tratamento antiferrugem, Passagem para fiação e ranhuras frisas com relevo de no mínimo 5mm; ponteiros das estruturas, injetadas em PVC com sapatas niveladoras para apoio total da superfície de trabalho, Cores Marfim, azul ou cinza										
35	28,00	Unidade	Só Aço	Só Aço	R\$ 303,00	R\$ 8.484,00	R\$ 354,52	R\$ 9.926,56	14,5323 %	R\$ 51,52
Descrição: Mesa de computador com teclado retrátil, Medidas aproximadas 0,80 x 0,60 x 0,74. Confeccionado com revestimento melamínico 15 mm com acabamento fletado, Pés tratamento antiferrugem acabamento com pintura epóxi, Cor: Marfim, azul ou cinza										
36	26,00	Unidade	Só Aço	PA 1148	R\$ 309,00	R\$ 8.034,00	R\$ 371,67	R\$ 9.663,42	16,8617 %	R\$ 62,67
Descrição: Mesa reunião redonda - 120x75 - 15mm - F30.										
37	15,00	Unidade	Toplastic	PREMIUM	R\$ 74,00	R\$ 1.110,00	R\$ 82,07	R\$ 1.231,05	9,8330 %	R\$ 8,07
Descrição: Mesas plásticas em material resistente devem atender as normas NBR, Suporte de até 80kg.										
39	23,00	Unidade	Electrolux	DC35A	R\$ 2.132,00	R\$ 49.036,00	R\$ 2.132,98	R\$ 49.058,54	0,0459 %	R\$ 0,98
Descrição: Refrigerador: Frost Free duplex 240 litros BR.										
40	16,00	Unidade	Brastemp	BRM39EB	R\$ 2.720,00	R\$ 43.520,00	R\$ 2.722,76	R\$ 43.564,16	0,1013 %	R\$ 2,76
Descrição: Refrigerador: Frost Free duplex 352 litros BR.										
41	11,00	Unidade	Panasonic	NR-BT41PD1WA	R\$ 3.000,00	R\$ 33.000,00	R\$ 3.002,09	R\$ 33.022,99	0,0696 %	R\$ 2,09
Descrição: Refrigerador: Frost Free duplex 380 litros BR.										
42	11,00	Unidade	Electrolux	IB54	R\$ 4.512,00	R\$ 49.632,00	R\$ 4.513,72	R\$ 49.650,92	0,0381 %	R\$ 1,72
Descrição: Refrigerador: Frost Free duplex 480 litros BR.										
44	54,00	Unidade	Proetronic	PQST-AT55/02	R\$ 99,00	R\$ 5.346,00	R\$ 177,67	R\$ 9.594,18	44,2787 %	R\$ 78,67
Descrição: Suporte para TV, em ferro, com parafusos para colocação.										
45	52,00	Unidade	Sumay	TTQS100	R\$ 796,00	R\$ 41.392,00	R\$ 797,20	R\$ 41.454,40	0,1505 %	R\$ 1,20
Descrição: Tela de Projeção com tripé 1,80 x 1,80 cm NRT 003, estrutura em 100% alumínio, pintura tinta epóxi de alta resistência, cor prata, enrolamento automático por molas, tela portátil com alça anatômica para transporte, Tripé telescópico com ajuste de altura por gatilho de acionamento suave (altura até 2,80m), Sistema de ajuste de imagem trapezoidal.										
46	20,00	Unidade	Totas Tech	TMT06	R\$ 970,00	R\$ 19.400,00	R\$ 971,12	R\$ 19.422,40	0,1153 %	R\$ 1,12
Descrição: Tela de Projeção Mapa 3,65 x 2,74 (180), em tecido Matte White, com verso preto, perfil superior e inferior em alumínio com design exclusivo com pintura eletrostática na cor preta, Ganchos para fixação, enrolamento manual.										
49	100,00	Unidade	Ventisol	Premium 54	R\$ 170,00	R\$ 17.000,00	R\$ 171,99	R\$ 17.199,00	1,1570 %	R\$ 1,99
Descrição: Ventilador de parede luxo, 110/220v, na cor preta, com grade cromada, com três pás, velocidade mínima de 220rpm, diâmetro de grade 50cm, área de ventilação de no mínimo 40m2, chave liga/desliga, material de fixação na parede de aço, com garantia mínima de 02 anos.										
62	11,00	Unidade	Esmaltex	ECH350	R\$ 2.696,00	R\$ 29.656,00	R\$ 2.697,08	R\$ 29.667,88	0,0400 %	R\$ 1,08
Descrição: Freezer horizontal, capacidade 314 litros, 1 portas com função de congelador e extra frio, com dobradiça balanceada, gabinete com pintura eletrostática a pó, com alta resistência à corrosão.										
63	12,00	Unidade	Metal Frio	DA420	R\$ 3.103,00	R\$ 37.236,00	R\$ 3.104,33	R\$ 37.251,96	0,0428 %	R\$ 1,33
Descrição: Freezer horizontal, capacidade 420 litros, 2 portas, com função de congelador e extra frio, com dobradiça balanceada, gabinete com pintura eletrostática a pó, com alta resistência à corrosão.										
68	126,00	Unidade	Só Aço	PA 5430	R\$ 549,00	R\$ 69.174,00	R\$ 857,85	R\$ 108.089,10	38,0027 %	R\$ 308,85
Descrição: Armário aço, tratamento superficial fosfatado, acabamento superficial pintura lisa, cor azul claro, quantidade portas 2, tipo fechamento portas com fechadura, quantidade de prateleiras 04 um, medindo 1,60 X 0,75.										
72	51,00	Unidade	Só Aço	BI03TP220V	R\$ 2.179,00	R\$ 111.129,00	R\$ 2.427,41	R\$ 123.797,91	10,2335 %	R\$ 248,41
Descrição: Bebedouro industrial com 03 torneiras, frente 120cm, lateral: 65 cm, altura 130cm, peso: 56kg, condensação ar forçando, armazenagem de água refrigerada: 100 Litros, compressor hermético: 14/5.										
76	35,00	Unidade	Electrolux	H330	R\$ 2.696,00	R\$ 94.360,00	R\$ 2.697,08	R\$ 94.397,80	0,0400 %	R\$ 1,08
Descrição: Freezer horizontal, capacidade 314 litros, 1 portas com função de congelador e extra frio, com dobradiça balanceada, gabinete com pintura eletrostática a pó, com alta resistência à corrosão.										
77	39,00	Unidade	Metal Frio	DA420	R\$ 3.103,00	R\$ 121.017,00	R\$ 3.104,33	R\$ 121.068,87	0,0428 %	R\$ 1,33
Descrição: Freezer horizontal, capacidade 420 litros, 2 portas, com função de congelador e extra frio, com dobradiça balanceada, gabinete com pintura eletrostática a pó, com alta resistência à corrosão.										

Subtotal	Subtotal	11,5164	RS 131.668,16
Adjudicado: R\$	Orçado: R\$	%	
1.011.634,50	1.143.302,66		

Fornecedor : BT COMERCIO INTELIGENTE LTDA - 45.329.312/0001-81

Item	Quant.	Un	Marca	Modelo	Unitário Adjudicado	Total Adjudicado	Unitário Orçado	Total Orçado	Econ. %	Econ. R\$
20	41,00	Unidade	CLARICE	Delicato / 6O Branco	RS 1.012,84	RS 41.526,44	RS 1.066,67	RS 43.733,47	5,465 %	RS 53,83

Descrição: Fogão a gás, modelo inox ,com 6 bocas e com forno.

22	17,00	Unidade	METALFRIO	Horizontal Dupla Ação / DA550-110v	RS 4.129,50	RS 70.201,50	RS 4.173,99	RS 70.957,83	1,0658 %	RS 44,49
----	-------	---------	-----------	------------------------------------	-------------	--------------	-------------	--------------	----------	----------

Descrição: Freezer horizontal, capacidade 546 litros. 2 portas com função de congelador e extra frio, com dobradiça balanceada, gabinete com pintura eletrostática a pó, com alta resistência à corrosão.

Subtotal	Subtotal	2,5837	RS 2.963,36
Adjudicado: R\$	Orçado: R\$	%	
111.727,94	114.691,30		

Fornecedor : PR COMERCIO E SERVIÇOS - 44.158.982/0001-10

Item	Quant.	Un	Marca	Modelo	Unitário Adjudicado	Total Adjudicado	Unitário Orçado	Total Orçado	Econ. %	Econ. R\$
24	34,00	Unidade	AGRATTO	550w	RS 135,51	RS 4.607,34	RS 142,89	RS 4.858,26	5,1648 %	RS 7,38

Descrição: Liquidificador - 550w - 34,4x22x22cm - com corpo em plástico resistente - 5 velocidades - 1,5l - jarra acrílica - tampa dosadora.

25	38,00	Unidade	FAK	4L	RS 523,59	RS 19.896,42	RS 551,67	RS 20.963,46	5,0899 %	RS 28,08
----	-------	---------	-----	----	-----------	--------------	-----------	--------------	----------	----------

Descrição: Liquidificador semi industrial, capacidade 4 litros, corpo em alumínio polido, copos, facas e tampas e partes móveis confeccionadas em aço inoxidável, medindo aproximadamente 25x61 cm-bivolt (110/220v).

26	77,00	Unidade	KD Eletro	8L	RS 684,50	RS 52.706,50	RS 694,33	RS 53.463,41	1,4157 %	RS 9,83
----	-------	---------	-----------	----	-----------	--------------	-----------	--------------	----------	---------

Descrição: Liquidificador industrial de alta rotação, capacidade de 8 litros, bivolt.

38	7,00	Unidade	LIBELL	ACQUAFLEX	RS 553,55	RS 3.874,85	RS 556,36	RS 3.894,52	0,5050 %	RS 2,81
----	------	---------	--------	-----------	-----------	-------------	-----------	-------------	----------	---------

Descrição: Purificador De Água CPB35AB, Consumo de energia (kWh): 19 Potência (Watts): 80. Voltagem: Bivolt, com sistema de refrigeração Placa peltie, dimensões (LxAxP): 25,3 x 35,8 x 26,7 cm Peso: 3,54 kg Garantia: 01 Ano

47	40,00	Unidade	PHILCO	32"	RS 1.249,50	RS 49.980,00	RS 1.419,67	RS 56.786,80	11,9865 %	RS 170,17
----	-------	---------	--------	-----	-------------	--------------	-------------	--------------	-----------	-----------

Descrição: TV LCD 32 - Modelo 32cs460, Conversor Digital, DivX HD, 2 HDMI, USB, XD Engine, Painele IPS, Smart Energy Saving Plus, Simplink, Intelligent Sensor Tempo de resposta: 32:8ms áudio: estéreo/SAP Potência: 10w Clear Voice II Infinite Surround System - Resolução: 1366 x 768 pixels (32) Formato Tela: 16:9 Ângulo de Visão: 178° x 178° Brilho 32:450 cd/m2 Contraste: 70.000:1, cor preta.

48	18,00	Unidade	PHILCO	40"	RS 1.699,50	RS 30.591,00	RS 1.735,63	RS 31.241,34	2,0816 %	RS 36,13
----	-------	---------	--------	-----	-------------	--------------	-------------	--------------	----------	----------

Descrição: TV led 40 HDTV- com entrada de HDMI, USB, VIDEOE AUDIO, 120HZ- 220V

50	315,00	Unidade	VENTISOL	PAREDE 60cm	RS 196,50	RS 61.897,50	RS 220,64	RS 69.501,60	10,9408 %	RS 24,14
----	--------	---------	----------	-------------	-----------	--------------	-----------	--------------	-----------	----------

Descrição: Ventilador de parede luxo, 110/220v, na cor preta, com grade cromada, com três pás, velocidade mínima de 220rpm, diâmetro de grade 60cm, área de ventilação de no mínimo 40m2, chave liga/desliga, material de fixação na parede de aço, com garantia mínima de 02 anos.

57	42,00	Unidade	LIBELL	MASTER CGA 220V	RS 659,50	RS 27.699,00	RS 817,73	RS 34.344,66	19,3499 %	RS 158,23
----	-------	---------	--------	-----------------	-----------	--------------	-----------	--------------	-----------	-----------

Descrição: Bebedouro água - garrafão, material aço inoxidável, tipo torre, capacidade 20 L, voltagem 220, frequência 60, saída água natural e gelada, características adicionais 2 torneiras, serpentina, mangueira.

71	126,00	Unidade	LIBELL	MASTER CGA 220V	RS 711,50	RS 89.649,00	RS 817,73	RS 103.033,98	12,9908 %	RS 106,23
----	--------	---------	--------	-----------------	-----------	--------------	-----------	---------------	-----------	-----------

Descrição: Bebedouro água - garrafão, material aço inoxidável, tipo torre, capacidade 20 L, voltagem 220, frequência 60, saída água natural e gelada, características adicionais 2 torneiras, serpentina, mangueira.

Subtotal	Subtotal	9,8353	RS 37.186,42
Adjudicado: R\$	Orçado: R\$	%	
340.901,61	378.088,03		

Fornecedor : V R COSTA - 21.111.336/0001-00

Item	Quant.	Un	Marca	Modelo	Unitário Adjudicado	Total Adjudicado	Unitário Orçado	Total Orçado	Econ. %	Econ. R\$
43	40,00	Unidade	PROPRIA	ARR	RS 750,00	RS 30.000,00	RS 813,16	RS 32.526,40	7,7672 %	RS 63,16

Descrição: Roupeiro de aço para vestiários com 08 compartimentos, confeccionado em chapa de aço 24/26, pintura epóxi de alta resistência, com fechaduras para cadeado, dimensões mínimas: 1,90m de altura x 1,35m de largura e 0,40m de profundidade.

55	41,00	Unidade	PROPRIA	ARQ-04	RS 735,00	RS 30.135,00	RS 858,67	RS 35.205,47	14,4025 %	RS 123,67
----	-------	---------	---------	--------	-----------	--------------	-----------	--------------	-----------	-----------

Item	Quant.	Un	Marca	Modelo	Unitário Adjudicado	Total Adjudicado	Unitário Orçado	Total Orçado	Econ. %	Econ. R\$
Descrição: Arquivo de aço 4 gaveteiros, possui sistema de encaixe por deslizamento, para pastas suspensas, com dimensões de 1,35 x 0,42, produzido com chapa de aço 24/26mm, fechadura com travamento.										
66	110,00	Unidade	PROPRIA	ARM-05	R\$ 880,00	R\$ 96.800,00	R\$ 936,90	R\$ 103.059,00	6,0732 %	R\$ 56,90

Descrição: Armário em aço com duas portas com 4 prateleiras internas reforçadas, reguláveis portas de abrir com maçaneta e chaves. Sistema de fechamento nas extremidades da porta por meio de varão conectado à fechadura tipo Yale ou à maçaneta. Com 2 chaves. Em chapa de aço tratada com antiferrugens por fosforização e pintura epóxi-pó por processo eletrolítico Tamanho aproximado Altura 1,98m x Largura 0,90m x Profundidade 0,40m

69	124,00	Unidade	PROPRIA	ARQ-04	R\$ 744,00	R\$ 92.256,00	R\$ 858,67	R\$ 106.475,08	13,3543 %	R\$ 114,67
----	--------	---------	---------	--------	------------	---------------	------------	----------------	-----------	------------

Descrição: Arquivo de aço 4 gaveteiros, possui sistema de encaixe por deslizamento, para pastas suspensas, com dimensões de 1,35 x 0,42, produzido com chapa de aço 24/26mm, fechadura com travamento.

Subtotal	10,1256	R\$ 28.074,95
Adjudicado: R\$	%	
249.191,00		277.285,95

TOTAL GERAL DO PROCESSO

Total Adjudicado	Total Orçado	Economia %	Economia R\$
R\$ 3.735.512,65	R\$ 4.338.955,73	13,9075 %	603.443,08

Bunicupu - Maranhão, 14 de Junho de 2023

AFONSO BARROS BATISTA  
 Homologador

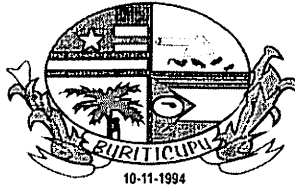

BURITICUPU-MA  
Proc. 10.500/2023  
Fls. 322  
Rub. 7

**ESTADO DO MARANHÃO**  
**PREFEITURA MUNICIPAL DE BURITICUPU/MA**  
**CNPJ Nº 01.612.525/0001-40**  
**Rua São Raimundo, nº 01, CEP: 65.393-000, Centro – Buriticupu/MA**

**RESULTADO DE JULGAMENTO DA LICITAÇÃO**  
**PREGÃO ELETRÔNICO Nº 011/2023**

Torno público o resultado do PREGÃO ELETRÔNICO Nº 011/2023, do tipo menor preço por item, visando o Registro de Preços para futura, eventual e parcelada aquisição de materiais permanentes, eletroeletrônicos e mobiliários, destinados a atender as necessidades das Secretarias Municipais de Buriticupu – MA, cujo objeto foi adjudicado as empresas: **REDNOV FERRAMENTAS LTDA inscrita no CNPJ: 45.769.285/0001-68**, com sede na Rua Berta Mette, nº 149, Bairro Itoupavazinha, CEP 89.066-530, Blumenau – SC, e-mail: [propostas@rednov.com.br](mailto:propostas@rednov.com.br), vencedora do certame no valor total de **R\$ 86.809,60 (oitenta e seis mil, oitocentos e nove reais e sessenta centavos)**, **METTA EMPREENDIMENTOS LTDA inscrita no CNPJ: 47.057.688/0001-00**, com sede na Rua Minas Gerais, nº 757, Bairro Centro, CEP 65.903-360, Imperatriz – MA, e-mail: [mettaempreendimento@gmail.com](mailto:mettaempreendimento@gmail.com), vencedora do certame no valor total de **R\$ 1.605.270,00 (um milhão, seiscentos e cinco mil, duzentos e sete reais)**, **SERRANA DISTRIBUIDORA LTDA inscrita no CNPJ: 30.313.649/0001-23**, com sede na Av. Presidente Castelo Branco, nº 1420, Bairro Setor Brasil, CEP 77.824-360, Araguaína – TO, e-mail: [serranadistribuidora1@gmail.com](mailto:serranadistribuidora1@gmail.com), vencedora do certame no valor total de **R\$ 329.978,00 (trezentos e vinte e nove mil, novecentos e setenta e oito reais)**, **M B COELHO COMERCIO E SERVIÇOS LTDA inscrita no CNPJ: 48.478.076/0001-53**, com sede na Rua Santo Antônio, nº 215, Bairro Centro, CEP 65.300-064, Santa Inês – MA, e-mail: [informoveissi@gmail.com](mailto:informoveissi@gmail.com), vencedora do certame no valor total de **R\$ 1.011.634,50 (um milhão, onze mil, seiscentos e trinta e quatro reais e cinquenta centavos)**, **BT COMERCIO INTELIGENTE LTDA inscrita no CNPJ: 45.329.312/0001-81**, com sede na Av. Setecentos, S/N, Bairro Terminal Intermodal da Serra, CEP 29.161-414, Serra – ES, e-mail: [licitacao.btcomercio@gmail.com](mailto:licitacao.btcomercio@gmail.com), vencedora do certame no valor total de **R\$ 111.727,94 (cento e onze mil, setecentos e vinte e sete reais e noventa e quatro centavos)**, **PR COMERCIO E SERVIÇOS inscrita no CNPJ: 44.158.982/0001-10**, com sede na Av. Regional Gomes de Sousa, nº 891, Bairro Altamira, CEP 65.950-000, Barra do Corda – MA, e-mail: [pauloricardocn19@gmail.com](mailto:pauloricardocn19@gmail.com), vencedora do certame no valor total de **R\$ 340.901,61 (trezentos e quarenta mil, novecentos e um reais e sessenta e um reais)**, **V R COSTA inscrita no CNPJ: 21.111.336/0001-00**, com sede na Estrada da Fazenda Soares Km 02, nº S/N, Bairro Área Rural de Teresina, CEP 64.099-899, Teresina – PI, e-mail: [miranteindustria@outlook.com](mailto:miranteindustria@outlook.com), vencedora do certame no valor total de **R\$ 249.191,00 (duzentos e quarenta e nove mil, cento e noventa e um reais)**. nos termos da Lei nº 10.520, de 17 de julho de 2002, do Decreto Federal nº 10.024, de 20 de setembro de 2019, Decreto Municipal nº 004/2021, Decreto Municipal nº 007/2021, Lei



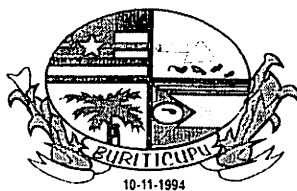

BURITICUPU-MA  
Proc. 202001 2023  
Fis. 2023  
Rub. p 2023

**ESTADO DO MARANHÃO**  
**PREFEITURA MUNICIPAL DE BURITICUPU/MA**  
**CNPJ Nº 01.612.525/0001-40**

**Rua São Raimundo, nº 01, CEP: 65.393-000, Centro – Buriticupu/MA**

Complementar nº 123, de 14 de dezembro de 2006, aplicando-se, subsidiariamente, a Lei nº 8.666, de 21 de junho de 1993. O Ordenador de Despesas informa ainda, que os autos do Processo se encontram com vistas franqueadas aos interessados a partir da data desta publicação, nos dias úteis no horário de expediente.

**Buriticupu/MA, em 14 de junho de 2023.**

---

**AFONSO BARROS BATISTA**  
Chefe de Gabinete  
Ordenador de Despesas

**GABINETE DO PREFEITO - LICITAÇÃO -  
RESULTADO DE JULGAMENTO: RESULTADO DE  
JULGAMENTO DE LICITAÇÃO/2023**

**RESULTADO DE JULGAMENTO DA LICITAÇÃO. PREGÃO ELETRÔNICO Nº 011/2023.** Torno público o resultado do PREGÃO ELETRÔNICO Nº 011/2023, do tipo menor preço por item, visando o Registro de Preços para futura, eventual e parcelada aquisição de materiais permanentes, eletroeletrônicos e mobiliários, destinados a atender as necessidades das Secretarias Municipais de Buriticupu – MA, cujo objeto foi adjudicado as empresas: **REDNOV FERRAMENTAS LTDA inscrita no CNPJ: 45.769.285/0001-68**, com sede na Rua Berta Mette. nº 149, Bairro Itoupavazinha, CEP 89.066-530, Blumenau – SC, e-mail: [propostas@rednov.com.br](mailto:propostas@rednov.com.br), vencedora do certame no valor total de **R\$ 86.809,60 (oitenta e seis mil, oitocentos e nove reais e sessenta centavos)**, **METTA EMPREENDIMENTOS LTDA inscrita no CNPJ: 47.057.688/0001-00**, com sede na Rua Minas Gerais, nº 757, Bairro Centro, CEP 65.903-360, Imperatriz – MA, e-mail: [mettaempreendimento@gmail.com](mailto:mettaempreendimento@gmail.com), vencedora do certame no valor total de **R\$ 1.605.270,00 (um milhão, seiscentos e cinco mil, duzentos e sete reais)**, **SERRANA DISTRIBUIDORA LTDA inscrita no CNPJ: 30.313.649/0001-23**, com sede na Av. Presidente Castelo Branco, nº 1420, Bairro Setor Brasil, CEP 77.824-360, Araguaína – TO, e-mail: [serranadistribuidora@gmail.com](mailto:serranadistribuidora@gmail.com), vencedora do certame no valor total de **R\$ 329.978,00 (trezentos e vinte e nove mil, novecentos e setenta e oito reais)**, **M B COELHO COMERCIO E SERVIÇOS LTDA inscrita no CNPJ: 48.478.076/0001-53**, com sede na Rua Santo Antônio, nº 215, Bairro Centro, CEP 65.300-064, Santa Inês – MA, e-mail: [informoveissi@gmail.com](mailto:informoveissi@gmail.com), vencedora do certame no valor total de **R\$ 1.011.634,50 (um milhão, onze mil, seiscentos e trinta e quatro reais e cinquenta centavos)**, **BT COMERCIO INTELIGENTE LTDA inscrita no CNPJ: 45.329.312/0001-81**, com sede na Av. Setecentos, S/N, Bairro Terminal Intermodal da Serra, CEP 29.161-414, Serra – ES, e-mail: [licitacao.btcomercio@gmail.com](mailto:licitacao.btcomercio@gmail.com), vencedora do certame no valor total de **R\$ 111.727,94 (cento e onze mil, setecentos e vinte e sete reais e noventa e quatro centavos)**, **PR COMERCIO E SERVIÇOS inscrita no CNPJ: 44.158.982/0001-10**, com sede na Av. Regional Gomes de Sousa, nº 891, Bairro Altamira, CEP 65.950-000, Barra do Corda – MA, e-mail: [pauloricardoen19@gmail.com](mailto:pauloricardoen19@gmail.com), vencedora do certame no valor total de **R\$ 340.901,61 (trezentos e quarenta mil, novecentos e um reais e sessenta e um reais)**, **V R COSTA inscrita no CNPJ: 21.111.336/0001-00**, com sede na Estrada da Fazenda Soares Km 02, nº S/N, Bairro Área Rural de Teresina, CEP 64.099-899, Teresina – PI, e-mail: [miranteindustria@outlook.com](mailto:miranteindustria@outlook.com), vencedora do certame no valor total de **R\$ 249.191,00 (duzentos e quarenta e nove mil, cento e noventa e um reais)**, nos termos da Lei nº 10.520, de 17 de julho de 2002, do Decreto Federal nº 10.024, de 20 de setembro de 2019, Decreto Municipal nº 004/2021, Decreto Municipal nº 007/2021, Lei Complementar nº 123, de 14 de dezembro de 2006, aplicando-se, subsidiariamente, a Lei nº 8.666, de 21 de junho de 1993. O Ordenador de Despesas informa ainda, que os autos do Processo se encontram com vistas franqueadas aos interessados a partir da data desta

publicação, nos dias úteis no horário de expediente. Buriticupu/MA, em 14 de junho de 2023. AFONSO BARROS BATISTA, Chefe de Gabinete. Ordenador de Despesas.

**GABINETE DO PREFEITO - LICITAÇÃO -  
RESULTADO DE JULGAMENTO: RESULTADO DE  
JULGAMENTO DE LICITAÇÃO/2023**

**RESULTADO DE JULGAMENTO DA LICITAÇÃO. PREGÃO ELETRÔNICO Nº 022/2023.** Torno público o resultado do PREGÃO ELETRÔNICO Nº 022/2023, do tipo menor preço por item, visando o Registro de Preços para eventual e futura contratação de empresa especializada para prestação de serviços médicos para atender as necessidades da Rede Municipal de Saúde de Buriticupu/MA, cujo objeto foi adjudicado as empresas: **ASSOCIAÇÃO BENEFICENTE SHDSS inscrita no CNPJ: 04.309.847/0001-03**, com sede na PC Dr. Alfredo Barbalho Cavalcanti, nº 29, Bairro Centro, CEP 37.160-000, Campos Gerais – MG, e-mail: [adm@shdss.org.br](mailto:adm@shdss.org.br), vencedora do certame no valor total de **R\$ 2.117.730,00 (dois milhões, cento e dezessete mil setecentos e trinta reais)**, **SIM SAÚDE SERVIÇOS LTDA inscrita no CNPJ: 13.667.864/0001-03**, com sede na Rua Melchiori Milani, nº 168, Bairro Jardim Santana, CEP 86.750-000, Iguaraçu – PR, e-mail: [simsaudeservicos@gmail.com](mailto:simsaudeservicos@gmail.com), vencedora do certame no valor total de **R\$ 5.720.705,88 (cinco milhões, setecentos e vinte mil setecentos e cinco reais e oitenta e oito centavos)**, **INSTITUTO VIVER inscrita no CNPJ: 21.851.634/0001-28**, com sede na Av. Aririzal, Sala 15, nº 39, Bairro Turu, CEP 65.066-265, São Luís – MA, e-mail: [contato@iviver.org.br](mailto:contato@iviver.org.br), vencedora do certame no valor total de **R\$ 1.104.336,70 (um milhão, cento e quatro mil, trezentos e trinta e seis reais e setenta centavos)**, **M M AZEVEDO SERVIÇOS MÉDICOS LTDA inscrita no CNPJ: 34.688.990/0001-14**, com sede na Rua Benedito Leite, nº 943, Bairro Jardim São Luís, CEP 65.913-010, Imperatriz – MA, e-mail: [macarioazevedo@hotmail.com](mailto:macarioazevedo@hotmail.com), vencedora do certame no valor total de **R\$ 5.649.004,80 (cinco milhões, seiscentos e quarenta e nove mil, quatro reais e oitenta centavos)**, **TB DA SILVA SERVIÇOS ESPECIALIZADOS EM SAÚDE INTEGRATIVA LTDA inscrita no CNPJ: 35.982.535/0001-90**, com sede na Av. Governador José Varela nº 2960, Bairro Capim Macio, CEP 2960, Natal – RN, e-mail: [integrasaude2960@gmail.com](mailto:integrasaude2960@gmail.com), vencedora do certame no valor total de **R\$ 326.592,00 (trezentos e vinte e seis mil, quinhentos e noventa e dois reais)**. Nos termos da Lei nº 10.520, de 17 de julho de 2002, do Decreto Federal nº 10.024, de 20 de setembro de 2019, Decreto Municipal nº 004/2021, Decreto Municipal nº 007/2021, Lei Complementar nº 123, de 14 de dezembro de 2006, aplicando-se, subsidiariamente, a Lei nº 8.666, de 21 de junho de 1993. O Ordenador de Despesas informa ainda, que os autos do Processo se encontram com vistas franqueadas aos interessados a partir da data desta publicação, nos dias úteis no horário de expediente. Buriticupu/MA, em 14 de junho de 2023. AFONSO BARROS BATISTA, Chefe de Gabinete. Ordenador de Despesas.





BURITICUPU-MA  
Proc. 2402001 2023  
Fls. 3235  
Rub. 10

**ESTADO DO MARANHÃO**  
**PREFEITURA MUNICIPAL DE BURITICUPU/MA**  
**CNPJ Nº 01.612.525/0001-40**

*Rua São Raimundo, nº 01, CEP: 65.393-000, Centro – Buriticupu/MA*

À Assessoria Jurídica do Município de Buriticupu- MA  
Prefeitura Municipal de Buriticupu- MA

Senhor Assessor,

Encaminho em anexo os autos do Processo administrativo nº. **2402001/2023**, referente ao Pregão Eletrônico de nº **011/2023**, do tipo menor preço por item, tendo como objeto o Registro de Preços para futura, eventual e parcelada aquisição de materiais permanentes, eletroeletrônicos e mobiliários, destinados a atender as necessidades das Secretarias Municipais de Buriticupu – MA, para a devida aprovação deste setor, com o disposto na 10.520/2002, regulamentada pelo Decreto Municipal nº 004/2021, Decreto Municipal nº 007/2021 Lei Complementar nº 123/2006 e alterações dadas pela Lei Complementar nº 147/2014 e pela Lei Complementar nº 155/2016 e aplicando-se subsidiariamente no que couberem a Lei Federal nº 8.666/1993 e demais normas pertinentes à espécie.

Sendo o que dispomos para o momento reiteramos nossos mais sinceros votos de estima e consideração.

Buriticupu - MA, 15 de junho de 2023.

**AFONSO BARROS BATISTA**

**Chefe de Gabinete**

**Ordenador de Despesas**

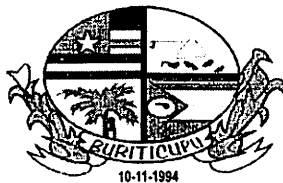

BURITICUPU-MA  
Proc. 011/2023  
Fls. 3236  
Rubrica

ESTADO DO MARANHÃO  
PREFEITURA MUNICIPAL DE BURITICUPU/MA  
CNPJ Nº 01.612.525/0001-40  
Rua São Raimundo, nº 01, CEP: 65.393-000, Centro – Buriticupu/MA

## **PARECER JURÍDICO CONCLUSIVO**

Ao

Sr. Afonso Barros Batista

Chefe de Gabinete / Ordenador de Despesas

**MODALIDADE:** Pregão Eletrônico nº 011/2023

**PROCESSO ADMINISTRATIVO** nº 2402001/2023

**ORIGEM:** Gabinete do Prefeito

**ASSUNTO:** Emissão de Parecer Conclusivo do Pregão eletrônico nº 011/2023 – com objeto o Registro de Preços para futura, eventual e parcelada aquisição de materiais permanentes, eletroeletrônicos e mobiliários, destinados a atender as necessidades das Secretarias Municipais de Buriticupu – MA.

### **I-RELATÓRIO**

Assinado de forma digital por  
THAUSER BEZERRA THEODORO  
Dados: 2023.06.15 08:37:59 -03'00'

Por força da Lei Nº 10.520/02, pelo Decreto Municipal nº 004/2021, Decreto Municipal nº 007/2021 pela Lei 8.666/93 e posteriores alterações, vieram a esta Assessoria Jurídica os autos do processo licitatório em destaque para fins de análise e emissão de parecer conclusivo.

O presente processo licitatório tem como objeto o Registro de Preços para futura, eventual e parcelada aquisição de materiais permanentes, eletroeletrônicos e mobiliários, destinados a atender as necessidades das Secretarias Municipais de Buriticupu – MA, pelo tipo menor preço por item, nos termos constantes do edital de licitação na modalidade de Pregão Eletrônico.

Em processo de julgamento, foram vencedoras desta licitação as empresas: **REDNOV FERRAMENTAS LTDA** inscrita no CNPJ: 45.769.285/0001-68, com sede na Rua Berta Mette, nº 149, Bairro Itoupavazinha, CEP 89.066-530, Blumenau – SC, e-mail: [propostas@rednov.com.br](mailto:propostas@rednov.com.br), vencedora do certame no valor total de **R\$ 86.809,60** (oitenta e seis mil, oitocentos e nove reais e sessenta centavos), **METTA EMPREENDIMENTOS LTDA** inscrita no CNPJ: 47.057.688/0001-00, com sede na Rua Minas Gerais, nº 757, Bairro Centro, CEP 65.903-360, Imperatriz – MA, e-mail: [mettaempreendimento@gmail.com](mailto:mettaempreendimento@gmail.com), vencedora do certame no valor total de **R\$ 1.605.270,00** (um milhão, seiscentos e cinco mil, duzentos e sete reais), **SERRANA DISTRIBUIDORA LTDA** inscrita no CNPJ: 30.313.649/0001-23, com sede na Av. Presidente Castelo Branco, nº 1420, Bairro Setor Brasil, CEP 77.824-360, Araguaína – TO, e-



BURITICUPU-MA  
Proc. 102023 2023  
Fls. 3238  
Rub. 7

ESTADO DO MARANHÃO  
PREFEITURA MUNICIPAL DE BURITICUPU/MA  
CNPJ Nº 01.612.525/0001-40

Rua São Raimundo, nº 01, CEP: 65.393-000, Centro – Buriticupu/MA

mail: [serranadistribuidora1@gmail.com](mailto:serranadistribuidora1@gmail.com), vencedora do certame no valor total de **R\$ 329.978,00** (trezentos e vinte e nove mil, novecentos e setenta e oito reais), **M B COELHO COMERCIO E SERVIÇOS LTDA** inscrita no CNPJ: 48.478.076/0001-53, com sede na Rua Santo Antônio, nº 215, Bairro Centro, CEP 65.300-064, Santa Inês – MA, e-mail: [informoveissi@gmail.com](mailto:informoveissi@gmail.com), vencedora do certame no valor total de **R\$ 1.011.634,50** (um milhão, onze mil, seiscentos e trinta e quatro reais e cinquenta centavos), **BT COMERCIO INTELIGENTE LTDA** inscrita no CNPJ: 45.329.312/0001-81, com sede na Av. Setecentos, S/N, Bairro Terminal Intermodal da Serra, CEP 29.161-414, Serra – ES, e-mail: [licitacao.btcomercio@gmail.com](mailto:licitacao.btcomercio@gmail.com), vencedora do certame no valor total de **R\$ 111.727,94** (cento e onze mil, setecentos e vinte e sete reais e noventa e quatro centavos), **PR COMERCIO E SERVIÇOS** inscrita no CNPJ: 44.158.982/0001-10, com sede na Av. Regional Gomes de Sousa, nº 891, Bairro Altamira, CEP 65.950-000, Barra do Corda – MA, e-mail: [pauloricardocn19@gmail.com](mailto:pauloricardocn19@gmail.com), vencedora do certame no valor total de **R\$ 340.901,61** (trezentos e quarenta mil, novecentos e um reais e sessenta e um reais), **V R COSTA** inscrita no CNPJ: 21.111.336/0001-00, com sede na Estrada da Fazenda Soares Km 02, nº S/N, Bairro Área Rural de Teresina, CEP 64.099-899, Teresina – PI, e-mail: [miranteindustria@outlook.com](mailto:miranteindustria@outlook.com), vencedora do certame no valor total de **R\$ 249.191,00** (duzentos e quarenta e nove mil, cento e noventa e um reais), considerando que o critério de julgamento determinado foi do tipo menor preço por item, à qual foi adjudicado o objeto licitado, em 14 de junho de 2023.

Apreciando o resultado do certame, o Ordenador de Despesas realizou a adjudicação dos itens licitados, publicou o resultado de julgamento da licitação e encaminhou o aludido procedimento para esta Assessoria Jurídica do Município para manifestação.

Eis síntese breve, passemos à análise.

THAUSER  
BEZERRA  
THEODORO

Assinado de forma digital por THAUSER BEZERRA THEODORO  
Dados: 2023.06.15 08:38:28 -03'00'

## II-ANÁLISE JURÍDICA

Primeiramente, cumpre destacar que o edital de abertura da licitação foi devidamente analisado pela assessoria jurídica, a teor do que prescreve o artigo 38, parágrafo único, da Lei nº 8.666/93 e a Lei nº 10.520/02, tendo o mesmo sido considerado em adequação com a legislação Pátria.

Após essa fase, seguiu-se as fases contidas na Lei nº 8.666/93 e na Lei nº 10.520/02, referente à habilitação das empresas licitantes, o julgamento do recurso administrativo apresentado, o julgamento das propostas, a adjudicação e o julgamento do resultado para a posterior contratação das licitantes vencedoras para a execução do objeto licitado.

## III-CONCLUSÃO



ESTADO DO MARANHÃO  
PREFEITURA MUNICIPAL DE BURITICUPU/MA  
CNPJ Nº 01.612.525/0001-40  
Rua São Raimundo, nº 01, CEP: 65.393-000, Centro – Buriticupu/MA

BURITICUPU-MA  
Proc. 2107001 2023  
Fls. 3238  
Rub. 10

Do exposto, restrita aos aspectos jurídicos formais, tendo em vista a conformidade do Pregão Eletrônico nº 011/2023 com a Lei que o rege, **OPINO** pelo prosseguimento do feito, ressalvado o juízo de mérito da Administração e os aspectos técnicos, econômicos e financeiros, que escapam à análise jurídica desta Assessoria Jurídica.

Encaminhem-se os autos ao Ordenador de Despesas para conhecimento e adoção das providências cabíveis. Ressalto que a autoridade administrativa deverá zelar pela correta condução do processo administrativo submetido a exame, sendo de sua inteira responsabilidade a observância às normas legais de regência.

SMJ. É o parecer, remeto à apreciação do órgão solicitante para análise e deliberação.

Buriticupu/MA, 15 de junho de 2023.

THAUSER  
BEZERRA  
THEODORO

Assinado de forma digital  
por THAUSER BEZERRA  
THEODORO  
Dados: 2023.06.15 08:38:50  
-03'00'

**THAUSER BEZERRA THEODORO**  
Assessor Jurídico  
OAB/MA nº 5859



# MUNICÍPIO DE BURITICUPU/MA

BURITICUPU-MA  
Proc. 2023  
Fls. 3/39  
Rub. 10

LICITANET

PREGÃO ELETRÔNICO Nº 011/2023  
PROCESSO LICITATÓRIO 2402001/2023

## TERMO DE HOMOLOGAÇÃO

Após constatada a regularidade dos atos procedimentais, o(a) **HOMOLOGA** nos termos do inciso VI do Art. 13 do Decreto nº 10.324/2019, o resultado do procedimento licitatório em epígrafe cujo objeto é **Registro de Peças para futura, eventual e parcelada aquisição de materiais permanentes, eletroeletrônicos e mobiliários, destinados a atender as necessidades das Secretarias Municipais de Buriticupu - MA.**

**Fornecedor : REDNOV FERRAMENTAS LTDA. - 45.769.285/0001-68**

Item	Quant.	Un	Marca	Modelo	Unitario Adjudicado	Total Adjudicado	Unitario Orçado	Total Orçado	Econ. %	Economia R\$
2	10,00	Unidade	Eletroplas	EBSV - 1500	R\$ 314,96	R\$ 3.149,60	R\$ 315,48	R\$ 3.154,60	0,16	R\$ 0,50
<b>Descrição:</b> Bomba submersa vibratória para poço com potência de 300 Watts. - Excelente desempenho com baixo custo. - Para-fusos em aço inox dável. - Projetada para atender as necessidades de uma residência. - Indicação para poços e cisternas, no abastecimento doméstico e pequenas irrigações agrícolas. - Trabalha submersa na água e utiliza para recalque uma mangueira de polietileno com diâmetro de 3/4. - Vazão máxima: 1.400 litros/hora. - Altura manométrica máxima: 50m (elevação). - Temperatura máxima na água: +35oC. - Profundidade de utilização abaixo do nível da água - submersão máxima: 20m. - Bombecamento de água limpa. - Frequência 60Hz. - Tipo bomba submersa vibratória. - Resistência a umidade: IP58. - Isolação das bobinas: Classe H. - Proteção contra choque elétrico: Classe II. - Dimensões: 295 x 140 mm - saída 3/4 polegadas. - Acompanha kit de instalação composto por 3 abraçadeiras e 1 curva suporte. - Garantia de Fábrica: 1 ano. - Peso aprox.: 5 kg										
19	20,00	Unidade	Venanco	FF4CD2	R\$ 697,50	R\$ 13.950,00	R\$ 947,39	R\$ 18.947,80	26,38	R\$ 249,29
<b>Descrição:</b> Fngão industrial em aço, com 4 bocas, sem fomo										
21	20,00	Unidade	FRICON	HCED 503 Chapa	R\$ 3.485,50	R\$ 69.710,00	R\$ 3.487,36	R\$ 69.747,60	0,05	R\$ 1,68
<b>Descrição:</b> Freezer horizontal, capacidade 503 litros, 2 portas, com função de congelador e extra fro, com dobradiça balanceada, gabinete com pintura eletrostática a pó, com alta resistência a corrosão.										
					Subtotal Adjudicado R\$ 88.809,60		Subtotal Orçado: R\$ 91.850,00		5,4876 %	R\$ 5.040,40

**Fornecedor : METTA EMPREENDIMENTOS LTDA - 47.057.688/0001-00**

Item	Quant.	Un	Marca	Modelo	Unitario Adjudicado	Total Adjudicado	Unitario Orçado	Total Orçado	Econ. %	Economia R\$
3	279,00	Unidade	9mveis e ind	fixa sem braços	R\$ 142,00	R\$ 39.618,00	R\$ 195,48	R\$ 54.538,92	27,36	R\$ 53,48
<b>Descrição:</b> Cadeira fixa sem braços, com armação de 04 pés de ferro, com acento e encosto em tecido e espuma injetada D23 selada, estrutura tubular-carro 7/8.										
11	89,00	Conjunto	9mveis e ind	estrutura metálica	R\$ 550,00	R\$ 48.950,00	R\$ 567,65	R\$ 50.520,85	3,11	R\$ 17,65
<b>Descrição:</b> Conjunto formado por uma cadeira e uma mesa. A cadeira por sua vez é constituída de estrutura metálica, o assento e confeccionado em polipropileno copolímero injetado e moldado anatomicamente com acabamento polido de dimensões 330x320x4mm. A mesa é composta por 05 (cinco) componentes, e permite a sua montagem completa por encaixe dos mesmos. É inteiramente fabricada pelo processo de injeção termoplástica, sendo assim 100% rec.dável. Além do uso habitual também pode ser utilizada como brinquedo de balance. Possui tampo injetado em termoplástico ABS virgem, com espessura mínima de parede 3,5mm.										
12	20,00	Conjunto	9mveis e ind	infantil	R\$ 1.060,00	R\$ 20.000,00	R\$ 1.103,56	R\$ 22.071,20	9,38	R\$ 103,56
<b>Descrição:</b> Conjunto de mesa com seis cadeiras para educação infantil. Cadeiras com estrutura em aço. Tampo em resina ABS. Peças plásticas em resina termoplástica e em seis cores.										
14	10,00	Unidade	9mveis e ind	acabamento perfil 180º	R\$ 2.400,00	R\$ 24.000,00	R\$ 2.459,47	R\$ 24.594,70	2,42	R\$ 59,47
<b>Descrição:</b> Estação de trabalho composta por 4 mesas medindo 1400 mm (esquerda) x 1400 mm (direita) x 740 mm (altura) cada uma, com tampo em revestimento melamínico espessura 15 mm. Acabamento em perfil 180º na área de contato e demais partes em filete. Estrutura em aço com pintura epoxi, tratamento antiferrugem e sapatas niveladoras. Dividido por 4painéis suspensos confeccionados em revestimento melamínico espessura 15 mm com acabamento filetado. Acompanham 4 gaveteiros fixos com 2 gavetas e 4 suportes para CPU tipo skate, com rodinhas. Cores: Branco, marfim, azul ou cinza.										
27	65,00	Unidade	9 MOVEIS E IND	SECRETARIA	R\$ 370,00	R\$ 24.050,00	R\$ 503,66	R\$ 32.737,90	26,54	R\$ 133,66
<b>Descrição:</b> Longarina 3 lugares sem braço, modelo secretária, estofada com espuma injetada de alta densidade em madeira compensada anatômica. Pés em tubo de aço 50 33. Dimensões estofado: assento: 435mm x 410mm encosto: 360mm x 270mm, Densidade da espuma assento: 27mm / densidade 45 kg/m³ e encosto: 30mm / densidade 45 kg/m³. Revestimento estofado: em tecido polipropileno, acabamento: com perfil flexível de PVC de alta resistência no assento e capa plástica de alta resistência no encosto. Estrutura longarina em tubo 30x50mm. Com estrutura em aço, revestido com capa de termoplástico injetado em polipropileno de alta resistência mecânica na cor preta, sem regulagem de altura. Cores azul ou preto.										
28	30,00	Unidade	9 MOVEIS E IND	SECRETARIA	R\$ 300,00	R\$ 9.000,00	R\$ 369,98	R\$ 11.099,40	23,07	R\$ 89,98
<b>Descrição:</b> Longarina 2 lugares sem braço, modelo secretária, estofada com espuma injetada de alta densidade em madeira compensada anatômica. Pés em tubo de aço 50 33. Dimensões estofado: assento: 435mm x 410mm encosto: 360mm x 270mm, Densidade da espuma assento: 27mm / densidade 45 kg/m³ e encosto: 30mm / densidade 45 kg/m³. Revestimento estofado: em tecido polipropileno, acabamento: com perfil flexível de PVC de alta resistência no assento e capa plástica de alta resistência no encosto. Cores azul ou preto.										
31	25,00	Unidade	9 MOVEIS E IND	ESTRUTURA EM AÇO	R\$ 274,00	R\$ 6.850,00	R\$ 348,67	R\$ 8.716,75	21,42	R\$ 74,67
<b>Descrição:</b> Mesa de 1,20x0,60 com estrutura em aço, sem gaveta.										
33	40,00	Unidade	9 MOVEIS E IND	EM L	R\$ 600,00	R\$ 24.000,00	R\$ 618,98	R\$ 24.759,20	3,07	R\$ 18,98
					Subtotal Adjudicado R\$ 1.605.270,00		Subtotal Orçado: R\$ 1.894.645,49		15,2733 %	R\$ 293.375,49

Item	Quant.	Un	Marca	Modelo	Unitário Adjudicado	Total Adjudicado	Unitário Orçado	Total Orçado	Econ. %	Economia R\$
<p><b>Descrição:</b> Mesa escritório em L. Medidas aproximadas 1,30m x 1,30m x 0,60 de altura. Gaveteiro fixo 3 gavetas com chave. Tampo em chapa de madeira aglomerada maciça de 28 mm espessura, revestimento laminado melamínico 15 mm. Frente das mesas, confeccionada de madeira aglomerada de 15mm e revestimento laminado melamínico 15 mm e altura de 39 cm. Pés metálicos, verticais e oblongos (pé reto) de no mínimo 20cm. Abaulada, pintura eletrostática e tratamento antiferrugem. Passagem para fiação e ranhuras frisas com relevo de no mínimo 5mm, pontleiras das estruturas, netadas em PVC com sapatas niveladoras para apoio total da superfície de trabalho. Cores: branca marfim azul ou cinza.</p>										
51	69.00	Unidade	I9 MOVEIS E IND	EM AÇO PARA 50 PASTAS	R\$ 980,00	R\$ 67.620,00	R\$ 1.365,82	R\$ 94.241,58	28,25	R\$ 385,82
<p><b>Descrição:</b> Armário em aço com duas portas com capacidade para 50 pastas, modelo AZ, Com divisórias internas. Em chapa de aço tratada com antiferrugens por fosforização e pintura epóxi-pó por processo eletrostático. Tamanho aproximado 2,00 x 1,20 x 0,35m. Cor cinza, branco ou preto.</p>										
52	36.00	Unidade	I9 MOVEIS E IND	EM AÇO COM PRATELEIRAS	R\$ 840,00	R\$ 30.240,00	R\$ 936,90	R\$ 33.728,40	10,34	R\$ 96,60
<p><b>Descrição:</b> Armário em aço com duas portas com 4 prateleiras internas reforçadas, reguláveis portas de abrir com maçaneta e chaves. Sistema de fechamento nas extremidades da porta por meio de varão conectado à fechadura tipo Yale ou à maçaneta. Com 2 chaves. Em chapa de aço tratada com antiferrugens por fosforização e pintura epóxi-pó por processo eletrostático Tamanho aproximado Altura 1,99m x Largura 0,90m x Profundidade 0,40m.</p>										
53	41.00	Unidade	I9 MOVEIS E IND	PRATELEIRAS REFORÇADAS	R\$ 1.180,00	R\$ 48.380,00	R\$ 1.497,60	R\$ 61.401,60	21,21	R\$ 317,60
<p><b>Descrição:</b> Armário em aço com duas portas com 6 prateleiras internas reforçadas, reguláveis portas de abrir com maçaneta e chaves. Sistema de fechamento nas extremidades da porta por meio de varão conectado à fechadura tipo Yale ou à maçaneta. Com 2 chaves. Em chapa de aço tratada com antiferrugens por fosforização e pintura epóxi-pó por processo eletrostático Tamanho aproximado Altura 1,99m x Largura 1,20m x Profundidade 0,40m.</p>										
54	41.00	Unidade	I9 MOVEIS E IND	SUPERFICIAL FOSFATADO	R\$ 650,00	R\$ 26.650,00	R\$ 857,85	R\$ 35.171,85	24,23	R\$ 207,85
<p><b>Descrição:</b> Armário aço, tratamento superficial fosfatado, acabamento superficial pintura lisa, cor azul claro, quantidade portas 2, tipo fechamento portas com fechadura, quantidade de prateleiras 04 un., medidas 1,60 X 0,75.</p>										
58	17.00	Unidade	I9 MOVEIS E IND	INDUSTRIAL 3 TORNEIRAS	R\$ 2.350,00	R\$ 39.950,00	R\$ 2.427,41	R\$ 41.265,97	3,19	R\$ 77,41
<p><b>Descrição:</b> Bebedouro industrial com 03 torneiras, frente 120cm, lateral: 65 cm, altura 130cm, peso: 56kg, condensação por forçamento, armazenagem de água refrigerada: 100 Litros, compressor hermético 1/4 5.</p>										
59	17.00	Unidade	I9 MOVEIS E IND	INDUSTRIAL 4 TORNEIRAS	R\$ 2.590,00	R\$ 44.030,00	R\$ 3.103,79	R\$ 52.764,43	16,55	R\$ 513,79
<p><b>Descrição:</b> Bebedouro industrial com capacidade para aprox. 200 litros de água gelada por hora, com 04 torneiras de pressão, dimensões: 1,55m de altura, 1,31 de largura e 0,44m de profundidade, com bandeja.</p>										
61	47.00	Unidade	I9 MOVEIS E IND	12 LUGARES	R\$ 3.850,00	R\$ 180.950,00	R\$ 3.904,02	R\$ 183.488,94	1,38	R\$ 54,02
<p><b>Descrição:</b> Estação de trabalho, com 12 lugares, aos pares, uma em frente a outra. Módulos em MDF (tampas de 25 mm) revestidos por laminado melamínico de baixa pressão (BP dupla face) divisórias em BP dupla face de 15 mm, bordas frontais com perfil de PVC. Boleado anti-impacto tipo "T" ou tipo Posi-Forming 180° (ergosoft) ou fita PVC/ABS, laterais e fundos em perfil de PVC reto com espessuras de 02 mm, com pés de aço calhas. Estação na cor cinza. Medidas: altura x largura x profundidade, MTLD - 01(125x33x138cm).</p>										
65	208.00	Unidade	I9 MOVEIS E IND	EM AÇO 50 PASTAS	R\$ 950,00	R\$ 197.600,00	R\$ 1.365,82	R\$ 284.090,56	30,44	R\$ 415,56
<p><b>Descrição:</b> Armário em aço com duas portas com capacidade para 50 pastas, modelo AZ, Com divisórias internas. Em chapa de aço tratada com antiferrugens por fosforização e pintura epóxi-pó por processo eletrostático. Tamanho aproximado 2,00 x 1,20 x 0,35m. Cor cinza, branco ou preto.</p>										
73	54.00	Unidade	I9 MOVEIS E IND	INDUSTRIAL 4 TORNEIRAS	R\$ 2.598,00	R\$ 140.292,00	R\$ 3.103,79	R\$ 167.604,66	16,30	R\$ 505,79
<p><b>Descrição:</b> Bebedouro industrial com capacidade para aprox. 200 litros de água gelada por hora, com 04 torneiras de pressão, dimensões: 1,55m de altura, 1,31 de largura e 0,44m de profundidade, com bandeja.</p>										
75	141.00	Unidade	I9 MOVEIS E IND	12 LUGARES	R\$ 3.850,00	R\$ 542.850,00	R\$ 3.904,02	R\$ 552.466,82	1,38	R\$ 54,02
<p><b>Descrição:</b> Estação de trabalho, com 12 lugares, aos pares, uma em frente a outra. Módulos em MDF (tampas de 25 mm) revestidos por laminado melamínico de baixa pressão (BP dupla face) divisórias em BP dupla face de 15 mm, bordas frontais com perfil de PVC. Boleado anti-impacto tipo "T" ou tipo Posi-Forming 180° (ergosoft) ou fita PVC/ABS, laterais e fundos em perfil de PVC reto com espessuras de 02 mm, com pés de aço calhas. Estação na cor cinza. Medidas: altura x largura x profundidade, MTLD - 01(125x33x138cm).</p>										
78	48.00	Unidade	I9 MOVEIS E IND	10 LUGARES	R\$ 1.880,00	R\$ 90.240,00	R\$ 3.349,62	R\$ 160.781,76	43,67	R\$ 1.469,62
<p><b>Descrição:</b> Mesa de refeição para 10 lugares com bancos acoplados sem encosto, empilhável. Tampo da mesa e dos bancos confeccionados em madeira compensada revestida em fórmica lisa brilhante na cor cinza, com acabamento em verniz naval. Estrutura (armação) em IV em tubo de aço 50x30, tratados contra ferrugem, solda mig, pintura epóxi (a po). Dimensões totais (banco + mesa): 3003mm (largura) x 1500 mm (profundidade) x 740 mm (altura). Pés com pontleiras de plástico resistente. Med das mesa: 203 x 80 x 55 cm, medidas banco: 270 x 30 x 33 cm.</p>										
					Subtotal Adjudicado R\$ 1.605.270,00			Subtotal Orçado: R\$ 1.994.645,49	15,2733 %	R\$ 289.375,49

Fornecedor : SERRANA DISTRIBUIDORA LTDA - 30.313.649/0001-23

Item	Quant.	Un	Marca	Modelo	Unitário Adjudicado	Total Adjudicado	Unitário Orçado	Total Orçado	Econ. %	Economia R\$
4	150.00	Unidade	NOBRE	CAD SECRET	R\$ 335,00	R\$ 50.250,00	R\$ 370,00	R\$ 55.500,00	9,46	R\$ 35,00
<p><b>Descrição:</b> Cadeira giratória tipo secretária sem braço, com acento e encosto ergonômico e basculante regulável, em tecido e espuma injetada D23 selada.</p>										
10	61.00	Conjunto	VITÓRIA MOVEIS	CONJ MESA L	R\$ 599,00	R\$ 36.539,00	R\$ 754,68	R\$ 46.035,48	20,63	R\$ 155,68
					Subtotal Adjudicado R\$ 329.978,00			Subtotal Orçado: R\$ 439.112,30	24,8533 %	R\$ 109.134,30



Item	Quant.	Un	Marca	Modelo	Unitário Adjudicado	Total Adjudicado	Unitário Orçado	Total Orçado	Econ. %	Economia R\$
<p><b>Descrição:</b> Conjunto tipo mesa de escritório em L, cada uma composta por: 01 mesa 1,50 x 0,70 x 0,75. 01 conexão arredondada 90 graus mesa 0,90 x 0,70 x 0,75 com teclado retrátil. Tampo e conexão confeccionadas em MDF 25mm revestido na face superior em laminado melamínico texturizado de alta pressão com acabamento nas bordas frontais e posteriores em posicioning 180° e bordas laterais em fita de PVC de no mínimo 2mm de espessura. Painéis frontais e teclados retráteis confeccionados em MDF 15mm revestido em apoio do tampo. Base das pés confeccionados em chapa de aço curvada no formato canoa e sem o uso de ambas faces em laminado melamínico texturizado de baixa pressão com acabamento nas bordas em fita de PVC 1mm. Estrutura metálica composta por 02 tubos de aço industrial 20 x 20 soldados paralelamente no sentido vertical e entre ambos, canaleta caifeada em chapa de aço dobrável em U soldado na parte interna do mesmo. Tubo de aço industrial 20 x 20 soldado na parte superior do pé, no sentido horizontal para ponteiros de acabamento, com sapatas reguladoras de altura. Cores branco, marfim, azul, ou cinza</p>										
80	9,00	Unidade	GOLDENTEC	GT 3000 SVGA 3000	R\$ 2.249,00	R\$ 20.241,00	R\$ 2.746,76	R\$ 24.720,84	18,12	R\$ 497,76
<p><b>Descrição:</b> Data Show/Projetor de imagens, 3000 ansi lumens, contraste 3000:1, lâmpada: 200w uhc, controle remoto portátil, tela não inclusa, projeção de 30 a 350 polegadas, dimensões: 22,8x29,5x7,9/ 2,3kg, resolução 1024x768 xga, entrada vga, vídeo composto, s-vídeo, vídeo, áudio, usb tipo b e hdmi x 1.</p>										
84	15,00	Unidade	VITORIA MOVÉIS	MESA REF 10L	R\$ 1.750,00	R\$ 26.430,00	R\$ 3.349,62	R\$ 50.244,30	47,46	R\$ 1.589,62
<p><b>Descrição:</b> Mesa de refeição para 10 lugares com bancos acoplados sem encosto, empilhável. Tampo da mesa e dos bancos confeccionados em madeira compensada revestida em formica lisa brilhante na cor cinza, com acabamento em verniz naval. Estrutura (armação) em IV em tubo de aço 50x30, tratadas contra ferrugem, solda mig, pintura epóxi (a pó). Dimensões totais (banco + mesa): 3003mm (largura) x 1500mm (profundidade) x 740mm (altura). Pés com ponteiros de plástico resistentes. Medidas mesa: 200 x 80 x 55 cm, medidas banco: 200 x 30 x 33 cm.</p>										
87	124,00	Unidade	NOBRE	ARM 2 PTAS C6 PRAT	R\$ 1.189,00	R\$ 147.436,00	R\$ 1.497,60	R\$ 185.702,40	20,61	R\$ 308,60
<p><b>Descrição:</b> Armário em aço com duas portas com 6 prateleiras internas reforçadas, reguláveis portas de abrir com maçaneta e chaves. Sistema de fechamento nas extremidades da porta por meio de varão conectado à fechadura tipo Yale ou a maçaneta. Com 2 chaves. Em chapa de aço tratada com antiferrugens por fosforização e pintura epóxi-pó por processo eletrolítico laminado aproximado Altura 1,98m x Largura 1,20m x Profundidade 0,40m.</p>										
74	28,00	Unidade	GOLDENTEC	GT 3000 SVGA 3000	R\$ 1.754,00	R\$ 49.112,00	R\$ 2.746,76	R\$ 76.909,28	36,14	R\$ 892,76
<p><b>Descrição:</b> Data Show/Projetor de imagens, 3000 ansi lumens, contraste 3000:1, lâmpada: 200w uhc, controle remoto portátil, tela não inclusa, projeção de 30 a 350 polegadas, dimensões: 22,8x29,5x7,9/ 2,3kg, resolução 1024x768 xga, entrada vga, vídeo composto, s-vídeo, vídeo, áudio, usb tipo b e hdmi x 1.</p>										
Subtotal Adjudicado R\$ 329.978,00							Subtotal Orçado: R\$ 439.112,30		24,8533 %	R\$ 103.134,30

Fornecedor : M B COELHO COMERCIO E SERVICOS LTDA - 48.478.076/0001-53

Item	Quant.	Un	Marca	Modelo	Unitário Adjudicado	Total Adjudicado	Unitário Orçado	Total Orçado	Econ. %	Economia R\$
5	65,00	Unidade	Mymax	MOCH-2001	R\$ 459,30	R\$ 29.854,50	R\$ 511,62	R\$ 33.255,30	10,25	R\$ 52,32
<p><b>Descrição:</b> Cadeira tipo presidente, com braço fixo, com espaldar baixo, Assento com regulagem de altura, sendo o encosto com apoio lombar para sustentação do corpo e capa de proteção. Assento estofado com espuma de poliuretano injetada de densidade 50kg/m³, com espessura mínima de 45mm para o assento e 30mm para o encosto. Revestimento em tecido 100% poliéster e com acabamento nas bordas através perfil de pvc para proteção contra impactos. Base giratória em nylon preto de alta resistência, com sistema de elevação pneumática (a gás). Medidas (mm): largura 590xprofundidade 600. Cor predominante: preta ou azul.</p>										
6	116,00	Unidade	Flaxmetal	SLIM PP T23	R\$ 386,00	R\$ 44.776,00	R\$ 431,60	R\$ 50.066,60	10,57	R\$ 45,60
<p><b>Descrição:</b> Cadeira tipo secretária, com braço e com regulagem de altura do mesmo, com espaldar baixo, Assento com regulagem de altura, sendo o mesmo encosto com apoio lombar para sustentação do corpo e capa de proteção. Assento e encosto estofados com espuma de poliuretano injetada de densidade 50kg/m³, com espessura mínima de 45mm para o assento e 30mm para o encosto. Revestimento em tecido 100% poliéster e com acabamento nas bordas através perfil de pvc para proteção contra impactos. Base giratória em nylon preto de alta resistência, com sistema de elevação pneumática (a gás). Medidas Assento(mm): largura 425xprofundidade 400 - Medidas encosto (mm): largura 370xaltura 260. Cor predominante: preta ou azul.</p>										
7	300,00	Unidade	Topplast	Rafaela	R\$ 37,00	R\$ 11.100,00	R\$ 58,55	R\$ 17.565,00	36,81	R\$ 21,55
<p><b>Descrição:</b> Cadeiras plásticas com encosto e braço, empilháveis, na cor branca, medindo 56cm de largura, 60cm de profundidade e 91 cm de altura do chão até o topo do encosto. Suporte de até 120 kg. Devem atender as normas NBR.</p>										
8	375,00	Unidade	Topplast	Valentina	R\$ 37,00	R\$ 13.875,00	R\$ 47,59	R\$ 17.846,25	22,25	R\$ 10,59
<p><b>Descrição:</b> Cadeira plástica sem braços, produzida em polipropileno na cor branca, para ambientes internos, com encosto com design moderno, fácil de limpar, com os seguintes tamanhos: altura: 890mm, largura: 430mm, comprimento: 510mm e peso: 2,2 kg</p>										
9	57,00	Unidade	Mondial	0685-01	R\$ 412,00	R\$ 23.484,00	R\$ 413,38	R\$ 23.562,66	0,33	R\$ 1,38
<p><b>Descrição:</b> Caixa Amplificada com entrada USB, potência musical 60watts, potência rms tensão AC 110/220 volts 04 entradas: 01 entrada microfone/linha com efeito Delay, 01 entrada dupla RCA, 01 entrada cartão SD com comandos play/pause/avanço/retoceder. 01 entrada USB com comandos play/pause/avanço/retoceder. Controle de volumes independentes Voltagem 220. Cor preta, garantia de 12 meses.</p>										
15	46,00	Unidade	So Aço	PA 6909	R\$ 244,00	R\$ 11.224,00	R\$ 386,51	R\$ 17.779,46	36,87	R\$ 142,51
<p><b>Descrição:</b> Estante de aço com 05 prateleiras, em chapa de aço 24/26 mm e pintura eletrolítica com antiferrugem, na cor cinza, dimensões: 1980x920x300mm.</p>										
16	48,00	Unidade	So Aço	PA 6909	R\$ 344,50	R\$ 15.847,00	R\$ 609,90	R\$ 27.917,40	43,24	R\$ 262,40
<p><b>Descrição:</b> Fogão 02 bocas-sem industrial, 02 queimadores em ferro fundido, com registro cromado em baixa.</p>										
17	38,00	Unidade	So Aço	PA 1762	R\$ 699,00	R\$ 34.162,00	R\$ 1.046,33	R\$ 39.836,34	14,24	R\$ 146,33
<p><b>Descrição:</b> Fogão 04 bocas-sem industrial, a gás com grelhas em ferro fundido, bandeja coletora de resíduos em chapa galvanizada, 04 queimadores duplos em ferro fundido, com registro cromado em baixa.</p>										
18	10,00	Unidade	So Aço	PA 0693	R\$ 1.465,50	R\$ 14.655,00	R\$ 1.766,66	R\$ 17.866,60	17,05	R\$ 301,16
<p><b>Descrição:</b> Fogão 05 bocas-sem industrial, a gás com grelhas em ferro fundido, bandeja coletora de resíduos em chapa galvanizada, 05 queimadores duplos em ferro fundido, com registro cromado em baixa.</p>										
23	19,00	Unidade	Philco	PFG85B	R\$ 1.097,00	R\$ 20.843,00	R\$ 1.105,87	R\$ 21.011,53	0,80	R\$ 1,53
<p><b>Descrição:</b> Frigorífico com controle interno de temperatura, com capacidade de 67 litros.</p>										
29	60,00	Unidade	So Aço	PA 3397	R\$ 245,00	R\$ 14.700,00	R\$ 412,65	R\$ 24.759,00	40,63	R\$ 197,66
Subtotal Adjudicado R\$ 1.011.634,50							Subtotal Orçado: R\$ 1.143.302,66		11,5164 %	R\$ 131.668,16

*[Assinatura]*

Item	Quant.	Un	Marca	Modelo	Unitário Adjudicado	Total Adjudicado	Unitário Orçado	Total Orçado	Econ. %	Economia R\$
<b>Descrição:</b> Mesa com 2 gavetas tam. 1,20x63cm bordas em perfil de pvc, com chaves, estrutura em aço com pintura epóxi -so na cor cinza, tampo em madeira aglomerada com no mínimo 15mm de espessura.										
30	30,00	Unidade	Só Aço	PA 6785	R\$ 349,00	R\$ 10.470,00	R\$ 587,34	R\$ 17.620,20	40,58	R\$ 238,31
<b>Descrição:</b> Mesa com 4 gavetas, com chaves, dimensões: 1400x600x750mm, tampo em madeira aglomerada com no mínimo 15mm de espessura, bordas em perfil de pvc, estrutura em aço com pintura epóxi na cor cinza.										
32	43,00	Unidade	Só Aço	PA 8202	R\$ 317,00	R\$ 13.631,00	R\$ 446,88	R\$ 19.215,84	29,05	R\$ 129,20
<b>Descrição:</b> Mesa para computador com porta teclado, suporte para CPU, largura 1,20, profundidade 0,94 altura 0,75.										
34	33,00	Unidade	Só Aço	PA 1095	R\$ 439,00	R\$ 14.487,00	R\$ 519,38	R\$ 17.139,54	15,48	R\$ 60,38
<b>Descrição:</b> Mesa escritório, Medidas aproximadas 1,20 x 0,67m x 0,75 de altura, Gaveteiro fixo 3 gavetas com chave, tampo em chipa de madeira aglomerada maciça de 28 mm espessura, revestimento laminado melamínico 15mm, Frente das mesas, confeccionada de madeira aglomerada de 15mm e revestimento laminado melamínico 15 mm e altura de 39 cm, Pés metal cos, verticais e oblongas (pé reto) de no mínimo 20cm abaulada, pintura eletrolítica e tratamento antiferugem, Passagem para fiação e ranhuras finas com relevo de no mínimo 5mm; pontes das estruturas, enlaidadas em PVC com sapatas niveladoras para apoio total da superfície de trabalho, Cores Marfim, azul ou cinza										
35	28,00	Unidade	Só Aço	Só Aço	R\$ 303,00	R\$ 8.484,00	R\$ 354,52	R\$ 9.926,56	14,53	R\$ 51,52
<b>Descrição:</b> Mesa de computador com teclado retrátil, Medidas aproximadas 0,80 x 0,60 x 0,74, Confeccionada com revestimento melamínico 15 mm com acabamento filetado, Pes tratamento antiferugem acabamento com pintura epóxi, Cores: Marfim, azul ou cinza										
36	26,00	Unidade	Só Aço	PA 1148	R\$ 309,00	R\$ 8.034,00	R\$ 371,67	R\$ 9.663,42	16,86	R\$ 62,67
<b>Descrição:</b> Mesa reunião redonda - 120x75 - 15mm - F30.										
37	15,00	Unidade	Toplastic	PREMIUM	R\$ 74,00	R\$ 1.110,00	R\$ 82,07	R\$ 1.231,05	9,83	R\$ 8,07
<b>Descrição:</b> Mesas plásticas em material resistente devem atender as normas NBR, Suporte de até 60kg.										
39	23,00	Unidade	Electrolux	DC35A	R\$ 2.132,00	R\$ 49.036,00	R\$ 2.132,98	R\$ 49.058,54	0,05	R\$ 0,54
<b>Descrição:</b> Refrigerador: Frost Free duplex 240 litros BR.										
40	16,00	Unidade	Brastemp	BRM39EB	R\$ 2.720,00	R\$ 43.520,00	R\$ 2.722,76	R\$ 43.564,16	0,10	R\$ 2,76
<b>Descrição:</b> Refrigerador: Frost Free duplex 352 litros BR.										
41	11,00	Unidade	Panasonic	NR-BT41PD1WA	R\$ 3.000,00	R\$ 33.300,00	R\$ 3.002,09	R\$ 33.022,99	0,07	R\$ 2,09
<b>Descrição:</b> Refrigerador: Frost Free duplex 380 litros BR.										
42	11,00	Unidade	Electrolux	IB54	R\$ 4.512,00	R\$ 49.632,00	R\$ 4.513,72	R\$ 49.650,92	0,04	R\$ 1,72
<b>Descrição:</b> Refrigerador: Frost Free duplex 480 litros BR.										
44	54,00	Unidade	Proeletronic	PQST-A155/02	R\$ 99,00	R\$ 5.346,00	R\$ 177,67	R\$ 9.594,18	44,28	R\$ 78,67
<b>Descrição:</b> Suporte para TV, em ferro, com parafusos para colocação.										
45	52,00	Unidade	Sunay	TTQS100	R\$ 796,00	R\$ 41.392,00	R\$ 797,20	R\$ 41.454,40	0,15	R\$ 1,20
<b>Descrição:</b> Tela de Projeção com tripé 1,80 x 1,80 cm NRT 003, estrutura em 100% alumínio, pintura tinta epóxi de alta resistência, cor preta, enrolamento automático por motor, tela portátil com alça anatômica para transporte, Tripé telescópico com ajuste de altura por galho de acionamento suave (altura até 2,80m), Sistema de ajuste de imagem trapezoidal.										
46	20,00	Unidade	Telas Tech	TMT06	R\$ 970,00	R\$ 19.400,00	R\$ 971,12	R\$ 19.422,40	0,12	R\$ 1,12
<b>Descrição:</b> Tela de Projeção Mapa 3,65 x 2,74 (180), em tecido Malte Vifrise, com verso preto, perfil superior e inferior em alumínio com design exclusivo com pintura eletrolítica na cor preta, Gancho para fixação, enrolamento manual.										
49	100,00	Unidade	Ventsol	Premium 54	R\$ 170,00	R\$ 17.000,00	R\$ 171,99	R\$ 17.199,00	1,16	R\$ 1,99
<b>Descrição:</b> Ventilador de parede luxo, 110/220v, na cor preta, com grade cromada, com três pás, velocidade mínima de 220rpm, diâmetro de grade 50cm, área de ventilação de no mínimo 40m2, chave liga/desliga, material de fixação na parede de aço, com garantia mínima de 02 anos.										
62	11,00	Unidade	Esmatec	ECH350	R\$ 2.696,00	R\$ 29.656,00	R\$ 2.697,08	R\$ 29.667,88	0,04	R\$ 1,08
<b>Descrição:</b> Freezer horizontal, capacidade 314 litros, 1 portas com função de congelador e extra frio, com dobradiça balanceada, gabinete com pintura eletrolítica a pó, com alta resistência à corrosão.										
63	12,00	Unidade	Metal Fro	DA420	R\$ 3.103,30	R\$ 37.236,00	R\$ 3.104,33	R\$ 37.251,96	0,04	R\$ 1,33
<b>Descrição:</b> Freezer horizontal, capacidade 420 litros, 2 portas, com função de congelador e extra frio, com dobradiça balanceada, gabinete com pintura eletrolítica a pó, com alta resistência à corrosão.										
68	126,00	Unidade	Só Aço	PA 5430	R\$ 549,00	R\$ 69.174,00	R\$ 857,85	R\$ 108.089,10	36,00	R\$ 308,85
<b>Descrição:</b> Armário aço, tratamento superficial fosfatizado, acabamento superficial pintura lisa, cor azul claro, quantidade portas 2, tipo fechamento portas com fechadura, quantidade de prateleiras 04 un, medindo 1,60 X 0,75.										
72	51,00	Unidade	Só Aço	BI03TP220V	R\$ 2.179,00	R\$ 111.129,00	R\$ 2.427,41	R\$ 123.797,91	10,23	R\$ 248,41
<b>Descrição:</b> Bebedouro industrial com 03 torneiras, frente 120cm, lateral: 65 cm, altura 130cm, peso: 56kg, condensação ar forçando, armazenagem de água refrigerada: 100 Litros, compressor hermetico: 1/4 5.										
76	35,00	Unidade	Electrolux	H330	R\$ 2.696,00	R\$ 94.360,00	R\$ 2.697,08	R\$ 94.397,80	0,04	R\$ 1,08
<b>Descrição:</b> Freezer horizontal, capacidade 314 litros, 1 portas com função de congelador e extra frio, com dobradiça balanceada, gabinete com pintura eletrolítica a pó, com alta resistência à corrosão.										
77	39,00	Unidade	Metal Fro	DA420	R\$ 3.103,30	R\$ 121.017,00	R\$ 3.104,33	R\$ 121.068,87	0,01	R\$ 1,33
<b>Descrição:</b> Freezer horizontal, capacidade 420 litros, 2 portas, com função de congelador e extra frio, com dobradiça balanceada, gabinete com pintura eletrolítica a pó, com alta resistência à corrosão.										
					Subtotal Adjudicado R\$ 1.011.634,50	Subtotal Orçado R\$ 1.143.302,66		11,5164 %	R\$ 131.668,16	

*[Handwritten signature]*

Fornecedor : BT COMERCIO INTELIGENTE LTDA - 45.329.312/0001-81

Item	Quant.	Un	Marca	Modelo	Unitário Adjudicado	Total Adjudicado	Unitário Orçado	Total Orçado	Econ. %	Economia R\$
20	41,00	Unidade	CLARICE	Delicato / 6Q Branco	R\$ 1.012,84	R\$ 41.526,44	R\$ 1.066,67	R\$ 43.733,47	5,05	R\$ 53,63
Descrição: Fogão a gás, modelo inox, com 6 bocas e com forno.										
22	17,00	Unidade	METALFRIO	Horizontal Dupla Ação / DA55C-110v	R\$ 4.129,50	R\$ 70.201,50	R\$ 4.173,99	R\$ 70.957,83	1,07	R\$ 44,49
Descrição: Freezer horizontal, capacidade 546 litros, 2 portas com função do congelador e extra frio, com dobradiça balanceada, gabinete com pintura eletroestática a pó, com alta resistência à corrosão.										
					Subtotal Adjudicado R\$ 111.727,94			Subtotal Orçado: R\$ 114.691,30	2,5837 %	R\$ 2.963,36

Fornecedor : PR COMERCIO E SERVIÇOS - 44.158.982/0001-10

Item	Quant.	Un	Marca	Modelo	Unitário Adjudicado	Total Adjudicado	Unitário Orçado	Total Orçado	Econ. %	Economia R\$
24	34,00	Unidade	AGRATTO	550w	R\$ 135,51	R\$ 4.607,34	R\$ 142,89	R\$ 4.858,26	5,16	R\$ 7,38
Descrição: Liquidificador - 550w - 34,4x22x22cm - com corpo em plástico resistente - 5 velocidades - 1,5l - jarra acrílica - tampa dosadora.										
25	38,00	Unidade	FAK	4L	R\$ 523,59	R\$ 19.836,42	R\$ 551,67	R\$ 20.963,46	5,09	R\$ 28,03
Descrição: Liquidificador semi industrial, capacidade 4 litros, corpo em alumínio polido, copos, facas e tampas e partes móveis confeccionadas em aço inoxidável, medindo aproximadamente 25x61 cm-bivolt (110/220v).										
26	77,00	Unidade	KD Eletro	8L	R\$ 681,50	R\$ 52.706,50	R\$ 694,33	R\$ 53.463,41	1,42	R\$ 9,83
Descrição: Liquidificador industrial de alta rotação, capacidade de 8 litros, bivolt.										
38	7,00	Unidade	LIBELL	ACQUAFLEX	R\$ 553,55	R\$ 3.874,85	R\$ 556,30	R\$ 3.894,57	0,51	R\$ 2,07
Descrição: Purificador De Água CPB35AB, Consumo de energia (kWh): 19 Potência (Watts): 80, Voltagem: Bivolt, com sistema de refrigeração Placa petita, dimensões (LxAxP) 25,3 x 35,8 x 26,7 cm Peso: 3,54 kg Garantia: 01 Ano										
47	40,00	Unidade	PHILCO	32"	R\$ 1.249,50	R\$ 49.980,00	R\$ 1.419,67	R\$ 56.786,80	11,99	R\$ 170,17
Descrição: TV LCD 32 - Modelo 32cs460, Conversor Digital, DvX HD, 2 HDMI, USB, XD Engine, Painel IPS, Smart Energy Saving Plus, Simplink, Intelligent, Sensor Tempo de resposta: 32, 8ms áudio estereoc/SAP Potência: 10w Clear Voice II Infinito Surround System - Resolução: 1366 x 768 pixels (32) Formato Tela: 16:9 Ângulo de Visão: 178° x 178° Brilho 32450 cd/m2 Contraste: 70.000:1, cor preta.										
48	18,00	Unidade	PHILCO	40"	R\$ 1.699,50	R\$ 30.591,00	R\$ 1.735,63	R\$ 31.241,34	2,08	R\$ 36,13
Descrição: TV led 40 HDTV- com entrada de HDMI, USB, VIDEOE AUDIO, 120HZ- 220V										
50	315,00	Unidade	VENTISOL	PAREDE 60cm	R\$ 195,50	R\$ 61.897,50	R\$ 220,64	R\$ 69.501,60	10,94	R\$ 124,13
Descrição: Ventilador de parede luxo, 110/220v, na cor preta, com grade cromada, com três pás, velocidade mínima de 220rpm, diâmetro de grade 60cm, área de ventilação de no mínimo 40m2, chave liga/desliga, material de fixação na parede de aço, com garantia mínima de 02 anos.										
57	42,00	Unidade	LIBELL	MASTER CGA 220V	R\$ 659,50	R\$ 27.699,00	R\$ 817,73	R\$ 34.344,66	19,35	R\$ 158,23
Descrição: Bebedouro água - garrafão, material aço inoxidável, tipo torre, capacidade 20 L, voltagem 220, frequência 60, saída água natural e gelada, características adicionais 2 torneiras, serpentina, mangueira.										
71	126,00	Unidade	LIBELL	MASTER CGA 220V	R\$ 711,50	R\$ 89.649,00	R\$ 817,73	R\$ 103.033,98	12,99	R\$ 106,23
Descrição: Bebedouro água - garrafão, material aço inoxidável, tipo torre, capacidade 20 L, voltagem 220, frequência 60, saída água natural e gelada, características adicionais 2 torneiras, serpentina, mangueira.										
					Subtotal Adjudicado R\$ 340.931,61			Subtotal Orçado: R\$ 378.088,03	9,8353 %	R\$ 37.156,42

Fornecedor : V R COSTA - 21.111.336/0001-00

Item	Quant.	Un	Marca	Modelo	Unitário Adjudicado	Total Adjudicado	Unitário Orçado	Total Orçado	Econ. %	Economia R\$
43	40,00	Unidade	PROPRIA	ARR	R\$ 750,00	R\$ 30.000,00	R\$ 813,16	R\$ 32.526,40	7,77	R\$ 63,16
Descrição: Roupero de aço para vestidores com 08 compartimentos, confeccionado em chapa de aço 24/26, pintura epóxi de alta resistência, com fechaduras para cadeado, dimensões mínimas 1,30m de altura x 1,35m de largura e 0,40m de profundidade.										
55	41,00	Unidade	PROPRIA	ARO-04	R\$ 735,00	R\$ 30.135,00	R\$ 868,67	R\$ 35.705,47	14,40	R\$ 123,07
Descrição: Arquivo de aço 4 gaveteiros, possui sistema de encaixe por deslizamento, para pastas suspensas, com dimensões de 1,35 x 0,42, produzido com chapa de aço 24/26mm, fechadura com travamento.										
66	110,00	Unidade	PROPRIA	ARM-05	R\$ 880,00	R\$ 96.800,00	R\$ 936,90	R\$ 103.059,00	6,97	R\$ 56,49
Descrição: Armário em aço com duas portas com 4 prateleiras internas reforçadas, reguláveis portas de abrir com maçaneta e chaves, Sistema de fechamento nas extremidades da porta por meio de varão conectado a fechadura tipo Yale ou à maçaneta. Com 2 chaves. Em chapa de aço tratada com antiferrugens por fosforização e pintura epóxi-pó por processo eletrostático Tamanho aproximado Altura 1,98m x Largura 0,90m x Profundidade 0,40m										
					Subtotal Adjudicado R\$ 249.131,00			Subtotal Orçado: R\$ 277.265,95	10,1256 %	R\$ 28.074,95

*[Handwritten signature]*

Item	Quant.	Un	Marca	Modelo	Unitário Aojudicado	Total Adjudicado	Unitário Orçado	Total Orçado	Econ. %	Economia R\$
69	124,00	Unidade	PROPRIA	ARQ-04	R\$ 744,00	R\$ 92,256,00	R\$ 858,67	R\$ 106,475,08	13,55	R\$ 114,67

Descrição: Arquivo de aço 4 gaveteiros, possui sistema de encaixe por deslocamento, para pastas suspensas, com dimensões de 1.35 x 0.42, produzido com chapa de aço 24/26mm, fechadura com travamento.

Subtotal Adjudicado R\$ 249.191,00

Subtotal Orçado: R\$ 277.265,95

10,1256 %

R\$ 28.074,95

**TOTAL GERAL DO PROCESSO**

BURITICUPU-MA  
 Proc. 10290 2023  
 Fls. 324  
 Rub. 0

Total Adjudicado

Total Orçado

Economia %

Economia R\$

R\$ 3.735.512,65

R\$ 4.338.955,73

13,9075 %

R\$ 603.443,08

**PROCESSO HOMOLOGADO CONFORME PARECER EMITIDO PELA ASSESSORIA JURÍDICA MUNICIPAL**

HOMOLOGO o presente certame, para que produza seus jurídicos e legais efeitos.

Buriticupu-MA, 16 de Junho de 2023

AFONSO BARROS BATISTA  
 Homologador

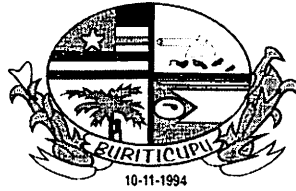

BURITICUPU-MA  
Proc. 10091 2023  
Fis. 3215  
Rub. p

**ESTADO DO MARANHÃO**  
**PREFEITURA MUNICIPAL DE BURITICUPU/MA**  
**CNPJ Nº 01.612.525/0001-40**

**Rua São Raimundo, nº 01, CEP: 65.393-000, Centro – Buriticupu/MA**

**AVISO DE HOMOLOGAÇÃO**  
**PREGÃO ELETRÔNICO Nº 011/2023**

Homologo o resultado da licitação na modalidade Pregão Eletrônico nº 011/2023 do tipo menor preço por item, em favor das empresas: **REDNOV FERRAMENTAS LTDA inscrita no CNPJ: 45.769.285/0001-68**, com sede na Rua Berta Mette, nº 149, Bairro Itoupavazinha, CEP 89.066-530, Blumenau – SC, e-mail: [propostas@rednov.com.br](mailto:propostas@rednov.com.br), vencedora do certame no valor total de **R\$ 86.809,60 (oitenta e seis mil, oitocentos e nove reais e sessenta centavos)**, **METTA EMPREENDIMENTOS LTDA inscrita no CNPJ: 47.057.688/0001-00**, com sede na Rua Minas Gerais, nº 757, Bairro Centro, CEP 65.903-360, Imperatriz – MA, e-mail: [mettaempreendimento@gmail.com](mailto:mettaempreendimento@gmail.com), vencedora do certame no valor total de **R\$ 1.605.270,00 (um milhão, seiscentos e cinco mil, duzentos e sete reais)**, **SERRANA DISTRIBUIDORA LTDA inscrita no CNPJ: 30.313.649/0001-23**, com sede na Av. Presidente Castelo Branco, nº 1420, Bairro Setor Brasil, CEP 77.824-360, Araguaína – TO, e-mail: [serranadistribuidora1@gmail.com](mailto:serranadistribuidora1@gmail.com), vencedora do certame no valor total de **R\$ 329.978,00 (trezentos e vinte e nove mil, novecentos e setenta e oito reais)**, **M B COELHO COMERCIO E SERVIÇOS LTDA inscrita no CNPJ: 48.478.076/0001-53**, com sede na Rua Santo Antônio, nº 215, Bairro Centro, CEP 65.300-064, Santa Inês – MA, e-mail: [informoveissi@gmail.com](mailto:informoveissi@gmail.com), vencedora do certame no valor total de **R\$ 1.011.634,50 (um milhão, onze mil, seiscentos e trinta e quatro reais e cinquenta centavos)**, **BT COMERCIO INTELIGENTE LTDA inscrita no CNPJ: 45.329.312/0001-81**, com sede na Av. Setecentos, S/N, Bairro Terminal Intermodal da Serra, CEP 29.161-414, Serra – ES, e-mail: [licitacao.btcomercio@gmail.com](mailto:licitacao.btcomercio@gmail.com), vencedora do certame no valor total de **R\$ 111.727,94 (cento e onze mil, setecentos e vinte e sete reais e noventa e quatro centavos)**, **PR COMERCIO E SERVIÇOS inscrita no CNPJ: 44.158.982/0001-10**, com sede na Av. Regional Gomes de Sousa, nº 891, Bairro Altamira, CEP 65.950-000, Barra do Corda – MA, e-mail: [pauloricardocn19@gmail.com](mailto:pauloricardocn19@gmail.com), vencedora do certame no valor total de **R\$ 340.901,61 (trezentos e quarenta mil, novecentos e um reais e sessenta e um reais)**, **V R COSTA inscrita no CNPJ: 21.111.336/0001-00**, com sede na Estrada da Fazenda Soares Km 02, nº S/N, Bairro Área Rural de Teresina, CEP 64.099-899, Teresina – PI, e-mail: [miranteindustria@outlook.com](mailto:miranteindustria@outlook.com), vencedora do certame no valor total de **R\$ 249.191,00 (duzentos e quarenta e nove mil, cento e noventa e um reais)**, objetivando o Registro de Preços para futura, eventual e parcelada aquisição de materiais permanentes, eletroeletrônicos e mobiliários, destinados a atender as necessidades das Secretarias Municipais de Buriticupu – MA, Autorizo o a execução dos serviços com base nos dispositivos legais de Licitação e encaminhe-se ao Setor de Execução Orçamentária para providenciar o empenho.

Buriticupu - MA, 16 de junho de 2023.

  
\_\_\_\_\_  
**AFONSO BARROS BATISTA**  
Chefe de Gabinete  
Ordenador de Despesas

**GABINETE DO PREFEITO - AVISO - AVISO DE HOMOLOGAÇÃO: AVISO DE HOMOLOGAÇÃO/2023**

**AVISO DE HOMOLOGAÇÃO PREGÃO ELETRÔNICO Nº 011/2023.** Homologo o resultado da licitação na modalidade Pregão Eletrônico nº 011/2023 do tipo menor preço por item, em favor das empresas: **REDNOV FERRAMENTAS LTDA** inscrita no CNPJ: 45.769.285/0001-68, com sede na Rua Berta Mette, nº 149, Bairro Itoupavazinha, CEP 89.066-530, Blumenau - SC, e-mail: [propostas@rednov.com.br](mailto:propostas@rednov.com.br), vencedora do certame no valor total de **R\$ 86.809,60** (oitenta e seis mil, oitocentos e nove reais e sessenta centavos), **METTA EMPREENDIMENTOS LTDA** inscrita no CNPJ: 47.057.688/0001-00, com sede na Rua Minas Gerais, nº 757, Bairro Centro, CEP 65.903-360, Imperatriz - MA, e-mail: [mettaempreendimento@gmail.com](mailto:mettaempreendimento@gmail.com), vencedora do certame no valor total de **R\$ 1.605.270,00** (um milhão, seiscentos e cinco mil, duzentos e sete reais), **SERRANA DISTRIBUIDORA LTDA** inscrita no CNPJ: 30.313.649/0001-23, com sede na Av. Presidente Castelo Branco, nº 1420, Bairro Setor Brasil, CEP 77.824-360, Araguaína - TO, e-mail: [serranadistribuidora@gmail.com](mailto:serranadistribuidora@gmail.com), vencedora do certame no valor total de **R\$ 329.978,00** (trezentos e vinte e nove mil, novecentos e setenta e oito reais), **M B COELHO COMERCIO E SERVIÇOS LTDA** inscrita no CNPJ: 48.478.076/0001-53, com sede na Rua Santo Antônio, nº 215, Bairro Centro, CEP 65.300-064, Santa Inês - MA, e-mail: [informoveissi@gmail.com](mailto:informoveissi@gmail.com), vencedora do certame no valor total de **R\$ 1.011.634,50** (um milhão, onze mil, seiscentos e trinta e quatro reais e cinquenta centavos), **BT COMERCIO INTELIGENTE LTDA** inscrita no CNPJ: 45.329.312/0001-81, com sede na Av. Setecentos, S/N, Bairro Terminal Intermodal da Serra, CEP 29.161-414, Serra - ES, e-mail: [licitacao.btcomercio@gmail.com](mailto:licitacao.btcomercio@gmail.com), vencedora do certame no valor total de **R\$ 111.727,94** (cento e onze mil, setecentos e vinte e sete reais e noventa e quatro centavos), **PR COMERCIO E SERVIÇOS** inscrita no CNPJ: 44.158.982/0001-10, com sede na Av. Racional Gomes de Sousa, nº 891, Bairro Altamira, CEP 65.950-000, Barra do Corda - MA, e-mail: [pauloricardocn19@gmail.com](mailto:pauloricardocn19@gmail.com), vencedora do certame no valor total de **R\$ 340.901,61** (trezentos e quarenta mil, novecentos e um reais e sessenta e um reais), **V R COSTA** inscrita no CNPJ: 21.111.336/0001-00, com sede na Estrada da Fazenda Soares Km 02, nº S/N, Bairro Área Rural de Teresina, CEP 64.099-899, Teresina - PI, e-mail: [miranteindustria@outlook.com](mailto:miranteindustria@outlook.com), vencedora do certame no valor total de **R\$ 249.191,00** (duzentos e quarenta e nove mil, cento e noventa e um reais), objetivando o Registro de Preços para futura, eventual e parcelada aquisição de materiais permanentes, eletroeletrônicos e mobiliários, destinados a atender as necessidades das Secretarias Municipais de Buriticupu - MA. Autorizo a execução dos serviços com base nos dispositivos legais de Licitação e encaminhe -se ao Setor de Execução Orçamentária para providenciar o empenho. Buriticupu - MA, 16 de junho de 2023. **AFONSO BARROS BATISTA**, Chefe de Gabinete, Ordenador de Despesas.

BURITICUPU-MA  
Proc. 110.001/2023  
Fls. 3/16  
Rub. A

