



ESTADO DO MARANHÃO
PREFEITURA MUNICIPAL DE BURITICUPU/MA
CNPJ Nº 01.612.525/0001-40

Rua São Raimundo, nº 01, CEP: 65.393-000, Centro – Buriticupu/MA

CONCORRÊNCIA Nº 008/2022 REGIDO PELA LEI Nº. 8.666/93, Decreto Federal nº 9.412/2018 E SUAS ALTERAÇÕES, LEI COMPLEMENTAR Nº 123/2006, LEI COMPLEMENTAR Nº 147/2014, LEI COMPLEMENTAR Nº 155/2016 E DEMAIS LEGISLAÇÕES PERTINENTES.	
ÓRGÃO INTERESSADO: SECRETARIA MUNICIPAL DE OBRAS E URBANISMO	PROCESSO ADMINISTRATIVO Nº 0809001/2022
TIPO DE LICITAÇÃO: MENOR VALOR GLOBAL	REGIME DE EXECUÇÃO: Execução Indireta por preço global
OBJETO: Contratação de empresa de engenharia especializada, para recuperação de estradas vicinais no Município de Buriticupu/MA, conforme projeto básico em anexo e contrato de repasse nº 915826/2021/MDR/CAIXA. Valor Estimado Total: R\$ 1.925.549,73 (um milhão novecentos e vinte e cinco mil quinhentos e quarenta e nove reais e setenta e três centavos).	
LOCAL E DATA DO RECEBIMENTO E ABERTURA DOS ENVELOPES DE PROPOSTAS DE PREÇOS E DOCUMENTAÇÃO DE HABILITAÇÃO: LOCAL: Sala de Licitações da Prefeitura Municipal de Buriticupu/MA, localizada na Rua São Raimundo, nº 01, CEP: 65.393-000, Centro – Buriticupu/MA. DATA: 25/10/2022 (Abertura da Sessão) HORA: 08:00hs (oito horas) horário local. SE NO DIA SUPRACITADO NÃO HOUVER EXPEDIENTE, O RECEBIMENTO E O INÍCIO DA ABERTURA DOS ENVELOPES REFERENTES A ESTA CONCORRÊNCIA SERÃO REALIZADOS NO PRIMEIRO DIA ÚTIL DE FUNCIONAMENTO DA PREFEITURA MUNICIPAL DE BURITICUPU/MA, QUE SE SEGUIR.	
DIA, HORÁRIO, LOCAL E MEIO DE COMUNICAÇÃO PARA OBTENÇÃO DO EDITAL. O download deste Edital e seus anexos estarão disponíveis gratuitamente nas seguintes páginas da Internet: Portal da Transparência do Município: www.buriticupu.ma.gov.br , site do TCE/MA: www.tce.ma.gov.br/sacop , poderá ser solicitado através do e-mail: cplburiticupu2021@gmail.com , bem como ser retirado no Setor de Licitação, horário de 08:00h as 14:00h, localizado na Rua São Raimundo, nº 01, CEP: 65.393-000, Centro – Buriticupu/MA. Buriticupu – MA	



ESTADO DO MARANHÃO
PREFEITURA MUNICIPAL DE BURITICUPU/MA
CNPJ Nº 01.612.525/0001-40
Rua São Raimundo, nº 01, CEP: 65.393-000, Centro – Buriticupu/MA

EDITAL DA CONCORRÊNCIA Nº 008/2022

A Prefeitura Municipal de Buriticupu/MA, por intermédio da Assessoria Jurídica da Comissão Permanente de Licitação, nomeada pela Portaria nº 213 de 26 de agosto de 2021 torna público, para conhecimento dos interessados, que fará realizar no dia **25 de outubro de 2022, às 08h:00min**, na sala de sessão da Comissão Permanente de Licitação – CPL, localizada na **Rua São Raimundo, nº 01, CEP: 65.393-000, Centro – Buriticupu/MA**, a licitação na modalidade **CONCORRÊNCIA nº 008/2022**, na forma de execução indireta, sob regime de empreitada por **PREÇO GLOBAL**, do tipo **MENOR PREÇO**, instaurada por meio do processo administrativo nº 0809001/2022, devidamente autorizado, regida pela Lei Federal nº 8.666/1993, Decreto Federal nº 9.412/2018, Lei Complementar nº 123/2006, Lei Complementar nº 147/2014, Lei Complementar nº 155/2016, demais legislações pertinentes, bem como pelas disposições deste Edital.

No dia, hora e local acima indicado, a Comissão receberá os envelopes contendo a documentação de habilitação e proposta de preços dos licitantes interessados e dará início à abertura da sessão pública.

1. OBJETO

1.1. Contratação de empresa de engenharia especializada, para recuperação de estradas vicinais no Município de Buriticupu/MA, conforme projeto básico em anexo e contrato de repasse nº 915826/2021/MDR/CAIXA, conforme, conforme especificações e condições no **ANEXO I** do presente Edital (**PROJETO BÁSICO**).

1.2. O valor total máximo desta licitação é de **R\$ 1.925.549,73 (um milhão novecentos e vinte e cinco mil quinhentos e quarenta e nove reais e setenta e três centavos)**, conforme planilhas orçamentárias, parte integrante do Projeto Básico – **ANEXO I** do presente Edital.

1.4. O prazo de execução do objeto é de **180 (cento e oitenta) dias**, a contar do recebimento da Ordem de Serviço.

2. IMPUGNAÇÃO AO EDITAL

2.1. Qualquer cidadão poderá impugnar o presente Edital, por irregularidade na aplicação da Lei, devendo protocolar o pedido em até 02 (dois) dias úteis antes da data fixada para recebimento dos envelopes “Documentação” e “Proposta”, devendo a Comissão Permanente de Licitação julgar e responder à impugnação em até 03 (três) dias úteis.

2.2. Decairá do direito de impugnar os termos deste edital perante a Prefeitura Municipal de Buriticupu, o licitante que não o fizer até o segundo dia útil que anteceder à data marcada para recebimento dos envelopes “Documentação” e “Proposta”, apontando as falhas ou irregularidades que o viciariam, hipótese em que tal comunicação não terá efeito de recurso.



ESTADO DO MARANHÃO
PREFEITURA MUNICIPAL DE BURITICUPU/MA
CNPJ Nº 01.612.525/0001-40

Rua São Raimundo, nº 01, CEP: 65.393-000, Centro – Buriticupu/MA

2.3. A impugnação feita tempestivamente pelo licitante não o impedirá de participar desta Licitação, até o trânsito em julgado da decisão a ela pertinente, sendo-lhe defeso oferecer impugnação fora do prazo estabelecido no § 2º do art. 41 da Lei n.º 8.666/93.

2.4. A impugnação interposta deverá ser entregue no Serviço de Protocolo da Prefeitura Municipal de Buriticupu/MA, mediante registro no livro de protocolo, ou em segunda via, no horário das 8:00hs às 14:00hs (horário local) ou através do e-mail cplburiticupu2021@gmail.com.

3. CONDIÇÕES DE PARTICIPAÇÃO

3.1 A licitante interessada em participar do certame, prestará garantia para habilitação, em favor da Prefeitura Municipal de Buriticupu/MA, CNPJ nº 01.612.525/0001-40, em valor correspondente a **1% (um por cento)** do total orçado da contratação, em caução em dinheiro ou em títulos da dívida pública, seguro-garantia ou fiança bancária, conforme disposto no “caput” e § 1º do Art. 56, da Lei Federal nº 8.666/93.

a) Caução em dinheiro ou Títulos da Dívida Pública

a.1 Se a opção da garantia for **Título da Dívida Pública**, estes deverão ser emitidos sob a forma escritural, mediante registro em sistema centralizado de liquidação e de custódia autorizado pelo Banco Central do Brasil e avaliados pelos seus valores econômicos, conforme definido pelo Ministério da Fazenda.

a.2 Se a opção da garantia for **Caução em Dinheiro**, o depósito do valor correspondente à garantia deverá ser efetuado em conta corrente, Tributos Municipais - Prefeitura Municipal de Buriticupu, Estado do Maranhão na **CONTA CORRENTE: 1010-3, AGÊNCIA: 3642, BANCO DO BRASIL**.

b) **Seguro Garantia**, mediante entrega da competente apólice, no original, emitida por entidade em funcionamento no País, em nome da Prefeitura Municipal de Buriticupu, Estado do Maranhão, cobrindo o risco de quebra do Contrato, devendo conter expressamente cláusula de atualização financeira, de imprescritibilidade, inalienabilidade e de irrevogabilidade, assim como prazo de validade de no mínimo 120 (cento e vinte) dias.

c) **Fiança Bancária**, mediante entrega da competente carta de fiança bancária, no original, emitida por entidade em funcionamento no País, em nome da Prefeitura Municipal de Buriticupu, Estado do Maranhão, devendo conter expressamente Cláusula de atualização financeira, de imprescritibilidade, inalienabilidade e de irrevogabilidade, assim como prazo de validade de no mínimo 120 (cento e vinte) dias.

d) A garantia, independente da modalidade efetuada, deverá estar contida no Envelope n. 01 Documentos de Habilitação.



ESTADO DO MARANHÃO
PREFEITURA MUNICIPAL DE BURITICUPU/MA
CNPJ Nº 01.612.525/0001-40

Rua São Raimundo, nº 01, CEP: 65.393-000, Centro – Buriticupu/MA

3.2. Além das vedações previstas no Art. 9º da Lei nº 8.666/93, não poderão participar, direta ou indiretamente, desta licitação:

3.2.1. Empresa que se encontra sob falência, recuperação judicial ou extrajudicial que impossibilite o cumprimento do contrato, concurso de credores, dissolução ou liquidação.

3.2.1.1 Somente será aceita a participação de empresa em recuperação judicial e extrajudicial, desde que apresente o Plano de Recuperação homologado pelo juízo competente e em pleno vigor, sem prejuízo de atendimento a todos os requisitos de habitação econômico-financeira estabelecidos no edital.

3.2.2. Empresas em regime de consórcio, qualquer que seja sua forma de constituição, pessoas jurídicas que explorem ramo de atividade incompatível com o objeto desta licitação e com sócios comuns concorrendo entre si, empresas estrangeiras que não funcionem no país, nem aqueles que tenham sido declarados inidôneos para licitar ou contratar com a Administração Pública ou punidos com suspensão do direito de licitar e contratar com a Prefeitura Municipal de Buriticupu/MA.

3.2.3. Cooperativas de mão-de-obra tendo em vista que a execução do objeto desta licitação demanda a prestação de serviços de forma habitual e pessoal, mediante subordinação hierárquica do trabalhador à empresa contratada.

3.3. A simples apresentação da proposta implica, por parte da licitante, de que inexistem fatos que impeçam a sua participação, eximindo assim a Comissão de Licitação do disposto no art. 97 da Lei nº 8.666/93.

4. CREDENCIAMENTO

4.1. As empresas licitantes que quiserem se fazer representar nesta Licitação, além dos envelopes, deverão apresentar junto à Comissão de Licitação, no início dos trabalhos, credencial do seu representante legal, com a respectiva qualificação civil, que tanto poderá ser procuração passada por Instrumento Público, quanto por Carta Credencial, assinada pelo representante da empresa com firma reconhecida, nos termos do modelo do **Anexo II** deste Edital.

4.1.1. O instrumento de credenciamento deverá estar acompanhado de cópia do Ato Constitutivo ou Contrato Social da empresa com suas eventuais alterações, desde que consolidada, que identifiquem seus sócios e estejam expressos seus poderes para exercerem direitos e assumir obrigações em decorrência de tal investidura.

4.1.2. O credenciamento é facultativo, porém sua ausência impedirá que o representante da licitante se manifeste ou responda pela empresa durante o processo licitatório.



ESTADO DO MARANHÃO
PREFEITURA MUNICIPAL DE BURITICUPU/MA
CNPJ Nº 01.612.525/0001-40

Rua São Raimundo, nº 01, CEP: 65.393-000, Centro – Buriticupu/MA

4.1.3. A licitante que comparecer representada por seu sócio ou dirigente, se credenciará comprovando esta qualidade através do Contrato Social, Estatuto ou documento equivalente, acompanhado de documento de identidade.

4.1.4. A Microempresa e Empresa de Pequeno Porte que desejar usufruir do tratamento diferenciado previsto na Lei Complementar nº 123/2006, no presente certame deve apresentar juntamente com o documento de credenciamento, a declaração de que atende aos requisitos estabelecidos no artigo 3º da Lei Complementar, conforme **Anexo III**.

4.1.4.1. A declaração mencionada no subitem 4.1.4 terá presunção relativa de veracidade, podendo ser contestada por qualquer interessado, que terá o ônus de comprovar suas alegações.

4.1.5. Nenhuma pessoa natural poderá representar mais de uma licitante.

4.1.6. Não serão consideradas propostas apresentadas por telex, telegrama, internet ou fac-símile.

4.2. Os documentos necessários ao credenciamento poderão ser apresentados em original, por qualquer processo de cópia, desde que autenticada por Cartório competente ou por membro da Comissão, ou por publicação em órgão de Imprensa Oficial.

4.3. Não será admitida a participação de 02 (dois) representantes para a mesma empresa e nem de um mesmo representante para mais de uma empresa.

4.4. Na hipótese de suspensão dos trabalhos, a licitante será representada na sessão de reabertura pelo mesmo ou em caso de novo representante, este deverá atender às exigências previstas no item 4.

4.5. Não será aceita, em qualquer hipótese, a participação de **licitante** retardatária, exceto como ouvinte.

5. DOCUMENTAÇÃO E PROPOSTA

5.1. No dia, hora e local indicados no preâmbulo deste Edital, os interessados entregarão, através de seu representante legal ou pessoa credenciada, à Comissão, devidamente lacrados, 02 (dois) envelopes, a saber:

ENVELOPE Nº 01 - com as seguintes indicações obrigatórias na parte externa:

Nome e endereço do licitante

CONCORRÊNCIA nº 008/2022 – Data: 25/10/2022.

“DOCUMENTOS DE HABILITAÇÃO”

ENVELOPE Nº 02 - com as seguintes indicações obrigatórias na parte externa:

Nome e endereço do licitante

CONCORRÊNCIA nº 008/2022 – Data: 25/10/2022.

“PROPOSTA DE PREÇOS”



ESTADO DO MARANHÃO
PREFEITURA MUNICIPAL DE BURITICUPU/MA
CNPJ Nº 01.612.525/0001-40

Rua São Raimundo, nº 01, CEP: 65.393-000, Centro – Buriticupu/MA

5.1.1. As empresas poderão enviar seus envelopes através de remessa postal através do endereço Rua São Raimundo, nº 01, CEP: 65.393-000, Centro – Buriticupu/MA.

5.2. DOCUMENTAÇÃO DE HABILITAÇÃO:

A documentação de habilitação deverá ser apresentada em original ou em qualquer processo de cópia autenticada por Cartório, membro da Comissão ou publicação em órgão de imprensa oficial, **excetuando-se os emitidos pela Internet, cuja validação esteja condicionada a sua verificação no respectivo Sítio**, que poderão ser apresentados em cópia simples, os seguintes documentos:

5.2.1. HABILITAÇÃO JURÍDICA:

- a) Registro comercial, no caso de empresa individual;
- b) Ato constitutivo, estatuto ou contrato social em vigor, com todas as suas eventuais alterações, ou ato constitutivo consolidado, com todas as alterações posteriores, devidamente registrados na Junta Comercial, em se tratando de sociedades empresárias e, no caso de sociedades por ações, acompanhado de documentos de eleição de seus atuais administradores;
- c) Inscrição do ato constitutivo, no caso de sociedades simples, acompanhada de prova da diretoria em exercício e do contrato social registrado no Registro Civil das Pessoas Jurídicas;
- d) Decreto de autorização, em se tratando de empresa ou sociedade estrangeira em funcionamento no país e ato de registro ou autorização para funcionamento, expedido pelo órgão competente, quando a atividade assim o exigir;

5.2.2. REGULARIDADE FISCAL E TRABALHISTA:

- a) Prova de inscrição no Cadastro Nacional de Pessoa Jurídica (CNPJ);
- b) Prova de inscrição no cadastro de contribuintes municipal ou outro documento equivalente, relativo ao domicílio ou sede do licitante;
- c) Prova de regularidade com a **Fazenda Pública Federal e Seguridade Social**, mediante apresentação da:
- d) Prova de regularidade com a Fazenda Pública Federal e Seguridade Social, Pessoa Jurídica, mediante apresentação da: Certidão de Débitos Relativos a Créditos Tributários Federais e à Dívida Ativa da União, conforme portaria PGFN/RFB nº 1751, de 02 de outubro de 2014.
- e) Prova de regularidade com a **Fazenda Pública Estadual** do domicílio ou sede do licitante, mediante apresentação da:
 - e.1) Certidão Negativa de Débitos, ou Certidão Positiva com efeitos de Negativa;



ESTADO DO MARANHÃO
PREFEITURA MUNICIPAL DE BURITICUPU/MA
CNPJ Nº 01.612.525/0001-40

Rua São Raimundo, nº 01, CEP: 65.393-000, Centro – Buriticupu/MA

- e.2) Certidão Negativa, ou Certidão Positiva com efeitos de Negativa, quanto à Dívida Ativa.
- f) Prova de regularidade com a **Fazenda Municipal**, através de:
- f.1) Certidão Negativa de Débitos Fiscais;
 - f.2) Certidão Negativa de Inscrição de Débitos na Dívida Ativa.
- g) Certificado de Regularidade do **FGTS – CRF**, emitido pela Caixa Econômica Federal – CEF, comprovando a regularidade perante o Fundo de Garantia por Tempo de Serviço.
- h) Prova de inexistência de débitos inadimplidos perante a Justiça do Trabalho, mediante a apresentação de **Certidão Negativa de Débitos Trabalhistas – CNDT**.

5.2.3. QUALIFICAÇÃO TÉCNICA:

- a) Prova de inscrição ou registro do licitante junto ao Conselho Regional de Engenharia e Agronomia-CREA competente e/ou Conselho Regional de Arquitetura e Urbanismo/CAU competente, que comprove atividade relacionada com o objeto;
- b) Prova de inscrição ou registro do responsável técnico junto ao Conselho Regional de Engenharia e Agronomia-CREA competente e/ou Conselho Regional de Arquitetura e Urbanismo/CAU competente, que comprove atividade relacionada com o objeto.
- c) A comprovação do vínculo empregatício do Responsável Técnico será feita mediante cópia do contrato de Prestação de Serviços, em que conste o profissional como responsável técnico, que demonstre a identificação do profissional, mediante ART de Cargo e Função ou quando vier expressamente na Certidão de Quitação Pessoa Física e Jurídica ou mediante Declaração de Contratação futura mediante anuência do profissional.
 - c.1) Quando se tratar de dirigente ou sócio da empresa licitante, tal comprovação será feita através do Ato Constitutivo da mesma ou Certidão do CREA e/ou Certidão do CAU, devidamente atualizados.
- d) Para atendimento à **qualificação técnico-profissional**: Certidão de Acervo Técnico – CAT, expedida pelo CREA e/ou CAU do responsável técnico da licitante indicado para a execução do objeto desta licitação, acompanhado do respectivo atestado de capacidade técnica, comprovando ter executado para órgão ou entidade da administração pública direta ou indireta, federal, estadual, municipal ou do Distrito Federal, ou ainda, para empresa privada, serviços compatíveis com o objeto da presente licitação.



ESTADO DO MARANHÃO
PREFEITURA MUNICIPAL DE BURITICUPU/MA
CNPJ Nº 01.612.525/0001-40

Rua São Raimundo, nº 01, CEP: 65.393-000, Centro – Buriticupu/MA

- d.1) no caso de dois ou mais licitantes apresentarem atestados de um mesmo profissional como responsável técnico, como comprovação de qualificação técnica, todos os licitantes portadores desse atestado serão inabilitados.
- d.2) a empresa contratada para execução do objeto desta licitação, somente poderá substituir o responsável técnico por novo profissional, com a prévia e escrita anuência da Prefeitura Municipal de Buriticupu mediante a apresentação de acervo técnico comprovando que possui experiência profissional equivalente ou superior.
- e) **Atestado de Capacidade Técnica-operacional**, fornecido por pessoa jurídica de direito público ou privado, que comprove que a empresa executou serviços pertinentes ao objeto da licitação

5.2.4. QUALIFICAÇÃO ECONÔMICO-FINANCEIRA:

a) **Balanco patrimonial** e demonstrações contábeis do último exercício social, já exigíveis e apresentados na forma da lei, que comprovem a boa situação financeira da empresa, vedada a sua substituição por balancetes ou balanços provisórios, podendo ser atualizados, quando encerrados há mais de 3 (três) meses da data de apresentação da proposta.

a.1) serão considerados aceitos como na forma da lei o balanço patrimonial e demonstrações contábeis assim apresentados:

a.1.1) sociedades regidas pela Lei n.º 6.404/76 (sociedade anônima):

- Publicados em Diário Oficial; ou
- Publicados em jornal de grande circulação; ou
- Por fotocópia registrada ou autenticada na Junta Comercial da sede ou domicílio do licitante.

a.1.2) sociedades por cota de responsabilidade limitada (LTDA):

- Por fotocópia do livro Diário, inclusive com os Termos de Abertura e de Encerramento, devidamente autenticado na Junta Comercial da sede ou domicílio do licitante ou em outro órgão equivalente; ou
- Por fotocópia do Balanço e das Demonstrações Contábeis devidamente registrados ou autenticados na Junta Comercial da sede ou domicílio do licitante.

a.1.3) sociedade criada no exercício em curso:

- Fotocópia do Balanço de Abertura, devidamente registrado ou autenticado na Junta Comercial da sede ou domicílio do licitante;

a.1.4) o balanço patrimonial e as demonstrações contábeis deverão estar



ESTADO DO MARANHÃO
PREFEITURA MUNICIPAL DE BURITICUPU/MA
CNPJ Nº 01.612.525/0001-40

Rua São Raimundo, nº 01, CEP: 65.393-000, Centro – Buriticupu/MA

assinados por Contador ou por outro profissional equivalente, devidamente registrado no Conselho Regional de Contabilidade;

- a.2) A boa situação financeira será avaliada pelos Índices de Liquidez Geral (LG), Solvência Geral (SG) e Liquidez Corrente (LC), que deverão apresentar o valor mínimo igual a 1 (um), resultantes da aplicação das seguintes fórmulas:

$$LG = \frac{\text{ATIVO CIRCULANTE} + \text{REALIZÁVEL A LONGO PRAZO}}{\text{PASSIVO CIRCULANTE} + \text{EXIGÍVEL A LONGO PRAZO}}$$

$$SG = \frac{\text{ATIVO TOTAL}}{\text{PASSIVO CIRCULANTE} + \text{EXIGÍVEL A LONGO PRAZO}}$$

$$LC = \frac{\text{ATIVO CIRCULANTE}}{\text{PASSIVO CIRCULANTE}}$$

- a.2.1) As fórmulas deverão estar devidamente aplicadas em memorial de cálculos juntado ao balanço;

- a.2.1.1) caso o memorial não seja apresentado, a **Comissão** reserva-se o direito de efetuar os cálculos;

- a.3) se necessária a atualização do balanço e do capital social, deverá ser apresentado, juntamente com os documentos em apreço, o memorial de cálculo correspondente.

- a.4) A pessoa jurídica optante do Sistema de Lucro Presumido, que no decorrer do ano-calendário, mantiver Livro Caixa nos termos da Lei nº 8.981, de 20/01/1995, deverá apresentar, juntamente com o Balanço Patrimonial e Demonstrações Contábeis, cópias dos Termos de Abertura e Encerramento do Livro Caixa de acordo com, a Instrução Normativa da Receita Federal nº 2.003/2021 algumas pessoas jurídicas sujeitas a tributação pelo lucro presumido poderão apresentar por Escrituração Contábil Digital em formato SPED assim com a empresas de tributação com base no Lucro Real.

- b) **Certidão negativa de falência ou concordata**, expedida pelo distribuidor da sede da pessoa jurídica, emitida até 60 (sessenta) dias consecutivos antes do recebimento dos envelopes, quando não vier expresso o prazo de validade.

- b.1) A empresa em recuperação judicial deverá apresentar certidão emitida pelo juízo em que tramita o procedimento da recuperação judicial no qual certifique-se que a empresa está apta, econômica e financeiramente, a suportar o cumprimento do contrato.

5.2.5. OUTROS DOCUMENTOS DE HABILITAÇÃO:

- a) **Declaração do licitante, na forma do ANEXO V**, de que não possui, em seu quadro de pessoal, empregado (s) com menos de 18 (dezoito) anos em trabalho noturno perigoso ou



ESTADO DO MARANHÃO
PREFEITURA MUNICIPAL DE BURITICUPU/MA
CNPJ Nº 01.612.525/0001-40

Rua São Raimundo, nº 01, CEP: 65.393-000, Centro – Buriticupu/MA

insalubre e de 16 (dezesseis) anos em qualquer trabalho salvo na condição de aprendiz a partir dos 14 (catorze) anos, cumprindo o disposto no inciso XXXIII, art.7º, da Constituição Federal de 1988.

5.2.6. A autenticação de cópias de documentos pela Comissão Permanente de Licitação - CPL poderá ser efetuada ano dia da sessão, mediante a apresentação dos originais para confronto.

5.2.7. Para a habilitação, as ME e EPP deverão apresentar toda a documentação exigida que será devidamente conferida pela Comissão. Havendo alguma restrição na comprovação da regularidade fiscal e trabalhista, será assegurado o prazo de 05 (cinco) dias úteis, cujo termo inicial corresponderá ao momento em que o proponente ME ou EPP for declarado vencedor do certame, prorrogável por igual período, para a regularização da documentação.

5.3. PROPOSTA

5.3.1. O envelope nº 02 conterà, em 01 (uma) via, proposta impressa em papel timbrado do licitante, na língua portuguesa, devidamente datada e assinada pelo representante legal, e deverá conter:

- a) **Resumo da Proposta**, consoante modelo proposto no **ANEXO VI** do Edital, indicado em moeda corrente nacional, expresso em algarismos e por extenso, inclusas todas as despesas necessárias à execução completa do objeto ora licitado;
- b) **Planilha Orçamentária**, de acordo as planilhas constantes do Projeto Básico - ANEXO I do Edital, com preços unitários, parciais e totais;
- c) **Cronograma Físico-Financeiro**, de acordo com cronograma constante do Projeto Básico - ANEXO I do Edital;
- d) O prazo de execução do objeto é de **180 (cento e oitenta) dias**, a contar do recebimento da Ordem de Serviços.
- e) Prazo de validade da proposta de, no mínimo, 60 (sessenta) dias contados da data-limite prevista para entrega das propostas, conforme art. 64, § 3º, da Lei Federal nº 8.666/1993;
- f) **Composição de BDI**, conforme modelo apresentado no **Anexo IX**, ou modelo próprio desde que contenha todas as informações solicitadas.
 - f.1) O BDI, que incidirá sobre o somatório dos custos totais de cada item de serviço, deverá estar apresentado à parte, ao final da planilha, sendo ali necessariamente detalhada sua composição.
 - f.2) Cada licitante apresentará sua composição de BDI com base em fórmula sugerida no Anexo IX, levando em conta que nesta taxa deverão estar considerados, além dos impostos, as despesas indiretas não explicitadas na planilha orçamentária e o lucro.
- g) **Composições de Preços Unitários**, de acordo com o especificado no Orçamento Analítico da obra, constando unidades e insumos com respectivos consumos.



ESTADO DO MARANHÃO
PREFEITURA MUNICIPAL DE BURITICUPU/MA
CNPJ Nº 01.612.525/0001-40

Rua São Raimundo, nº 01, CEP: 65.393-000, Centro – Buriticupu/MA

Apresentar, discriminadamente, percentuais de BDI e Encargos Sociais aplicados. Poderá ser utilizado o modelo apresentado no Anexo IX, ou modelo próprio, desde que contenha todas as informações solicitadas.

h) **Composição de Encargos Sociais** – conforme modelo sugerido no Anexo X ou modelo próprio desde que contenha todas as informações solicitadas.

h.1) Os itens constantes no anexo Modelo de Composição de encargos sociais não são exaustivos, logo, a planilha a ser apresentada deverá ser aquela que corresponda aos encargos da empresa licitante.

i) **Curva ABC de insumos e de serviços.**

j) Na composição do BDI, percentual de ISS compatível com a legislação tributária do município de Buriticupu, observando a forma de definição da base de cálculo do tributo prevista na legislação municipal e, sobre esta, a respectiva alíquota do ISS, que será um percentual proporcional entre o limite máximo de 5% estabelecido no art. 8º, inciso II, da Lei Complementar nº 116/2003 e o limite mínimo de 2% fixado pelo art. 88 do Ato das Disposição Constitucionais Transitórias. (Acórdão nº 2622/2013 – TCU – Plenário).

k) As empresas sujeitas ao regime de tributação de incidência não cumulativa de PIS e COFINS apresentem demonstrativo de apuração de contribuições sociais comprovando que os percentuais dos referidos tributos adotados na taxa de BDI correspondem à média dos percentuais efetivos recolhidos em virtude do direito de compensação dos critérios previstos no art. 3º das Lei ns. 10.637/2002 e 10.833/2003, de forma a garantir que os preços contratados pela Administração Pública reflitam os benefícios tributários pela legislação tributária. (Acórdão nº 2622/2013 – TCU – Plenário).

l) As empresas optantes pelo Simples Nacional deverão apresentar os percentuais de ISS, PIS e COFINS discriminados na composição do BDI que sejam compatíveis com as alíquotas a que a empresa está obrigada a recolher, previstas no Anexo I da Lei Complementar nº 123/2006, bem como que a composição de encargos sociais não inclua os gastos relativos às contribuições que essas empresas estão dispensadas de recolhimento (Sesi, Senai, Sebrae etc.), conforme dispõe o art. 13, §3º da referida Lei Complementar. (Acórdão nº 2622/2013 – TCU – Plenário).

5.3.1.2. Os documentos exigidos nas alíneas “b”, “c”, “f” e “g” e “h”, serão assinados pelo representante legal da empresa e responsável técnico indicado no item 5.2.3, alínea “b” do presente Edital, conforme determina a Lei Federal nº 5.194, de 24 de dezembro de 1966, e Resolução nº 282/CONFEA, de 24 de agosto de 1983.

5.3.2. Em caso de erro de cálculo na planilha ou divergência entre o total da proposta em algarismos e por extenso prevalecerá sempre o valor correto, apurado pela Comissão,



ESTADO DO MARANHÃO
PREFEITURA MUNICIPAL DE BURITICUPU/MA
CNPJ Nº 01.612.525/0001-40

Rua São Raimundo, nº 01, CEP: 65.393-000, Centro – Buriticupu/MA

tomando-se por base os quantitativos constantes da planilha orçamentária do **ANEXO I** deste Edital e os preços unitários propostos pela licitante.

5.3.3. Não serão consideradas as propostas apresentadas fora do prazo bem como aquelas que contiverem rasuras, emendas, borrões ou entrelinhas de modo a ensejar dubiedade, principalmente em relação a preços unitários.

5.3.3.1. Para os fins deste item, entende-se como:

- a) Rasura: palavra(s) ou qualquer (quaisquer) sinal(is) gráfico(s) riscado(a)(s) ou raspado(a)(s) de modo que sua leitura se torne impossível ou incompreensível;
- b) Emenda: alteração ou modificação do que já foi escrito;
- c) Entrelinha: palavra(s) ou frase(s) escritas no espaçamento entre uma e outra linha do texto da proposta.

5.3.4. A proposta, uma vez aberta, vincula a licitante, obrigando-a a contratação caso lhe seja adjudicado o objeto.

5.3.5. Não se considerará qualquer oferta de vantagem não prevista no Edital, nem preço ou vantagem baseada nas ofertas das demais licitantes.

5.3.6. Considerar-se-á que os preços fixados pela licitante são completos e suficientes para assegurar a justa remuneração do objeto contratado incluindo todos os tributos e demais despesas, seja qual for o seu título ou natureza, tais como fretes, encargos sociais, trabalhistas e fiscais, despesas de viagem, locomoção, estadia, alimentação e quaisquer outras, segundo a legislação em vigor.

5.3.7. Considera-se sempre que a licitante dispõe da totalidade dos conhecimentos técnicos, gerenciais e administrativos e dos meios de produção necessários, suficientes e adequados à execução dos serviços para a realização do objeto, a qual deverá mobilizar e empregar com eficiência e eficácia no cumprimento do Contrato que celebrar. Não caberá qualquer pleito de alteração dos valores contratados pela substituição de métodos e meios de produção incompatíveis com o conjunto dos serviços a realizar nas quantidades, prazos e qualidade requeridos.

5.3.8. As composições de custos unitários elaboradas pela Prefeitura Municipal de Buriticupu/MA são instrumentos para a elaboração do orçamento estimativo. Cada licitante deve elaborar suas composições de custos incluindo todos os materiais, equipamentos e mão de obra que entenderem necessário para a conclusão do serviço de acordo com a especificação técnica. Não poderá haver nenhum pleito de alteração de valores do CONTRATADO em função das composições apresentadas pela contratante.

5.3.9. Em circunstâncias excepcionais, a Prefeitura Municipal de Buriticupu poderá solicitar às licitantes a prorrogação do prazo de validade das propostas, sendo facultado à licitante aceitar ou recusar. Tanto a solicitação da prorrogação quanto a resposta da licitante deverão ser expressas.



ESTADO DO MARANHÃO
PREFEITURA MUNICIPAL DE BURITICUPU/MA
CNPJ Nº 01.612.525/0001-40

Rua São Raimundo, nº 01, CEP: 65.393-000, Centro – Buriticupu/MA

5.3.10. As licitantes deverão apresentar as propostas de preços com o mesmo CNPJ constante nos documentos de Habilitação.

5.3.11. Caso os prazos não estejam expressamente indicados na proposta ou estejam superiores ao indicado neste edital, prevalecerá o estabelecido neste.

6. DO JULGAMENTO

6.1. Julgamento da Habilitação

6.1.1. O julgamento iniciar-se-á com a abertura do envelope nº 1, contendo os documentos de habilitação, os quais poderão ser analisados pelas licitantes pelo prazo estabelecido pela Comissão Permanente de Licitação, podendo aquelas, inclusive, apresentar alegações sobre a documentação das demais licitantes.

6.1.2. Após a apreciação dos documentos, a Comissão declarará habilitadas as licitantes que apresentaram os documentos na forma indicada neste edital e inabilitadas as que não atenderam a essas exigências.

6.1.3. Constatada falsidade em declaração ou documentação, após diligência pela Comissão Permanente de Licitação, a licitante será inabilitada ou desclassificada, conforme o caso, sem prejuízo de outras penalidades.

6.1.4. Havendo restrição na comprovação da regularidade fiscal e trabalhista da microempresa ou empresa de pequeno porte, serão adotados os procedimentos previstos no Art. 43, §1º da Lei Complementar nº. 123/2006.

6.1.5. Proferida a decisão, as licitantes poderão, unanimemente, renunciar ao direito de interpor recurso, o que constará em ata, procedendo-se à abertura do envelope nº 02 das concorrentes habilitadas.

6.1.6. Não havendo desistência do direito de recorrer, na forma do subitem 6.1.5, a Comissão suspenderá a sessão, lavrando ata circunstanciada dos trabalhos até então executados e comunicará, por escrito, com antecedência mínima de 48 horas, às licitantes habilitadas, a data, hora e local de sua reabertura. Nessa hipótese, os envelopes nº 02, devidamente fechados e rubricados pelos presentes, permanecerão até que se reabra a sessão, sob a guarda e responsabilidade da Comissão Permanente de Licitação.

6.1.7. Ao final da fase de habilitação, serão devolvidos, fechados, os envelopes contendo as propostas de preços às empresas inabilitadas.

6.1.8. Envelopes não reclamados no prazo de 30 (trinta) dias a contar da data da adjudicação, serão destruídos, independentemente de notificação à interessada.

6.1.9. Quando todas as licitantes forem inabilitadas, a Comissão poderá, a seu critério, fixar o prazo de 08 (oito) dias úteis para a apresentação de nova documentação ou de novas propostas escoimadas das causas que ensejaram a inabilitação, conforme disposto no §3, do art. 48, da Lei Federal nº 8.666/1993.



ESTADO DO MARANHÃO
PREFEITURA MUNICIPAL DE BURITICUPU/MA
CNPJ Nº 01.612.525/0001-40

Rua São Raimundo, nº 01, CEP: 65.393-000, Centro – Buriticupu/MA

6.2. Julgamento das Propostas

6.2.1 Ultrapassada a fase de habilitação, serão abertos os Envelopes nº 02 apenas das licitantes habilitadas, sendo divulgadas às licitantes presentes, as condições oferecidas pelas participantes habilitadas, e facultada a verificação das propostas destas às licitantes presentes para manifestação.

6.2.2. O julgamento das propostas será levado a efeito pela Comissão Permanente de Licitação, considerando o critério de MENOR PREÇO GLOBAL, entre as licitantes que cumprirem integralmente as exigências deste edital desde que nenhum preço unitário da planilha orçamentária da licitante seja superior aos preços máximos estabelecidos na planilha orçamentária da Prefeitura Municipal de Buriticupu/MA, constante no Anexo I deste Edital.

6.2.3. Verificando-se discordância entre o preço unitário e o total do item, prevalecerá o primeiro, sendo corrigido o preço total; ocorrendo divergência entre o valor constante da Composição de Custos unitários do serviço e o expresso na Planilha Orçamentária, prevalecerá o primeiro; ocorrendo divergência entre os valores numéricos e os por extenso predominarão os últimos. Se a licitante não aceitar a correção de tais erros, sua proposta será desclassificada.

6.2.4. A licitante assume os preços ofertados na sua proposta para cada serviço, etapa e o total do serviço e se obriga a executá-los integralmente pelo preço ofertado, não tendo direito a aditivos, de preços por divergências das quantidades constantes na planilha da sua proposta com as dimensões, cotas de nível e volumes indicados nos desenhos e detalhes, e de acordo com as especificações dos materiais.

6.2.5. Em caso de absoluta igualdade de preços entre duas ou mais propostas e, conferido o direito de preferência previsto no art. 3º, § 2º da Lei n.º 8.666/93, ainda permanecer o empate, será efetuado sorteio em ato público, para o qual todas as licitantes serão convocadas.

6.2.6. No caso de empate previsto na LC nº 123/06, assim considerado quando as propostas apresentadas pelas microempresas e/ou empresas de pequeno porte forem iguais ou superiores em até 10 % (dez por cento) da proposta classificada em primeiro lugar, será concedido o direito de preferência, no prazo de 20 minutos, nos termos do Art. 44, §1º e Art. 45, Inciso I da Lei Complementar nº 123/2006.

6.2.7. Serão desclassificadas as propostas que:

6.2.7.1. Após análise, com base no artigo 48, incisos I e II da Lei n.º 8.666/93:

a) Não atendam as exigências deste edital;

b) Apresentarem valor global superior ao limite estabelecido ou com preços manifestamente inexequíveis, assim considerados aqueles que não venham a ter demonstrada sua viabilidade por meio de documentação que comprove que os custos dos insumos são coerentes com os de mercado e que os coeficientes de produtividade são compatíveis com a execução do objeto;



ESTADO DO MARANHÃO
PREFEITURA MUNICIPAL DE BURITICUPU/MA
CNPJ Nº 01.612.525/0001-40

Rua São Raimundo, nº 01, CEP: 65.393-000, Centro – Buriticupu/MA

c) Apresentarem preços unitários superiores aos constantes na planilha orçamentária constante do Anexo I do Presente Edital;

6.2.7.2. O ônus da prova da exequibilidade dos preços cotados incumbe ao autor da proposta, no prazo determinado pela Comissão Permanente de Licitação.

6.2.7.3. Consideram-se manifestamente inexequíveis as propostas cujos valores sejam inferiores a 70% (setenta por cento) do menor dos seguintes valores:

a) média aritmética dos valores das propostas superiores a 50% (cinquenta por cento) do valor orçado pela Administração; ou

b) valor orçado pela Administração.

6.2.7.4. Dos licitantes classificados na forma do item 6.2.7.3, cujo valor global da proposta for inferior a 80% (oitenta por cento) do menor valor a que se referem os subitens a e b, será exigida, para assinatura do contrato, prestação de garantia adicional, dentre as modalidades previstas no § 1º do art. 56 da Lei 8.666/93, igual à diferença entre o valor resultante do item 6.2.7.3 e o valor da correspondente proposta.

6.2.7.5. Quando todos os licitantes forem inabilitados ou todas as propostas forem desclassificadas, a Comissão Permanente de Licitação poderá fixar o prazo de 08 (oito) dias úteis para apresentação, pelos licitantes, de nova documentação ou de outras propostas escoimadas das causas de inabilitação ou desclassificação.

6.2.7.6. É facultada à Comissão de Licitação, em qualquer fase da licitação, a promoção de diligência destinada a esclarecer ou a complementar a instrução do processo, vedada a inclusão posterior de documento;

6.2.7.7. Será declarada vencedora a licitante que oferecer o menor preço global, dentro das condições exigidas neste Edital;

6.2.7.8. Colocar-se-ão à disposição dos interessados o resultado da licitação e os mapas de apuração e classificação elaborados segundo a ordem crescente de preço global;

7. ADJUDICAÇÃO E HOMOLOGAÇÃO

7.1. O resultado desta licitação será divulgado de acordo com o que estabelece o § 1º do art. 109 da Lei Federal nº 8.666/1993.

7.2. Não havendo interposição de recurso quanto ao resultado da licitação, ou após o seu julgamento, será lavrada Ata circunstanciada, cabendo à Comissão Permanente de Licitação adjudicar o objeto da licitação globalmente ao vencedor, submetendo tal decisão à Autoridade Superior do Município de Buriticupu, Estado do Maranhão para, se for o caso, proceder à homologação.

7.3. A autoridade superior da Prefeitura Municipal de Buriticupu, poderá revogar a licitação por razões de interesse público, devendo anulá-la, de ofício ou por provocação de terceiros, quando o motivo assim justificar.



ESTADO DO MARANHÃO
PREFEITURA MUNICIPAL DE BURITICUPU/MA
CNPJ Nº 01.612.525/0001-40

Rua São Raimundo, nº 01, CEP: 65.393-000, Centro – Buriticupu/MA

8. RECURSOS ADMINISTRATIVOS

8.1. Dos atos da Administração referentes a esta licitação cabem:

8.1.1. Recurso, no prazo de 05 (cinco) dias úteis, a contar da intimação do ato ou lavratura da Ata, nos casos de:

- a) Habilitação ou inabilitação do licitante;
- b) Julgamento das propostas;
- c) Anulação ou revogação da licitação.

8.1.2. Representação, no prazo de 05 (cinco) dias úteis da intimação da decisão relacionada com o objeto da licitação, de que não caiba recurso hierárquico;

8.1.3. Pedido de reconsideração de decisão da autoridade superior da Prefeitura Municipal de Buriticupu, na hipótese do § 3º do art. 87 da Lei Federal nº 8.666/1993, no prazo de 10 (dez) dias úteis da intimação do ato.

8.2. O recurso será dirigido à autoridade superior por intermédio da que praticou o ato recorrido.

9. CONTRATAÇÃO E ORDEM DE SERVIÇOS

9.1. Autorizada a contratação, a Prefeitura Municipal de Buriticupu/MA convocará a licitante vencedora para assinar o termo de contrato, visando a execução do objeto da presente licitação, nos termos da minuta do contrato constante do **Anexo VIII** deste Edital.

9.2. A licitante vencedora terá o prazo de 5 (cinco) dias úteis, contados da convocação, para assinar o Contrato, o qual poderá ser prorrogado uma vez, por igual período, quando solicitado pela licitante vencedora durante o seu transcurso e desde que ocorra motivo justificado, aceito pela Prefeitura Municipal de Buriticupu/MA.

9.3. A recusa injustificada do adjudicatário em assinar o Contrato, dentro do prazo estabelecido no item 9.2, caracteriza o desatendimento total da obrigação por ele assumida, acarretando a nulidade da adjudicação, sujeitando-o às penalidades cabíveis, caso em que a Prefeitura Municipal de Buriticupu convocará, segundo a ordem de classificação, outras licitantes, mantidas as cotações da licitante vencedora, se não decidir proceder à nova licitação.

9.4. A vigência do contrato, bem como os prazos de início de etapas de execução, de conclusão e de entrega, poderão ser prorrogados, em conformidade e desde que atendidos os requisitos dispostos no art. 57 da Lei nº 8.666/93.

9.5. A solicitação de prorrogação deverá ser formulada por escrito e encaminhada com antecedência mínima de 30 (trinta) dias do vencimento, anexando-se documento comprobatório do alegado pela Contratada.



ESTADO DO MARANHÃO
PREFEITURA MUNICIPAL DE BURITICUPU/MA
CNPJ Nº 01.612.525/0001-40

Rua São Raimundo, nº 01, CEP: 65.393-000, Centro – Buriticupu/MA

9.6. O contratado fica obrigado a aceitar, nas mesmas condições contratuais, os acréscimos ou supressões que se fizerem nos serviços, serviços ou compras, até 25% (vinte e cinco por cento) do valor inicial atualizado do contrato.

9.7. A CONTRATADA é obrigada a manter, durante toda a execução do contrato, as condições de habilitação e qualificação exigidas na licitação.

9.8. O prazo para a execução dos serviços será de acordo com o subitem 5.3.1, letra “d” do presente Edital, contados a partir do recebimento da Ordem de Serviços.

9.9. O prazo de vigência do contrato será até 31 de dezembro do exercício vigente.

10. DA FISCALIZAÇÃO DOS SERVIÇOS

10.1. Sem prejuízo da plena responsabilidade da Contratada, o contrato será fiscalizado pela Prefeitura Municipal de Buriticupu/MA, através de equipe composta de engenheiros, arquitetos e técnicos nomeados pela Autoridade Superior da Prefeitura Municipal de Buriticupu/MA, para acompanhar a realização dos serviços.

10.2. Durante a vigência deste contrato, o Contratado deve manter preposto, aceito pela Administração, para representá-lo.

10.3. As atribuições da fiscalização do contrato são aquelas previstas neste edital e seus anexos, além das estabelecidas na legislação em vigor.

10.4. As decisões e providências que ultrapassarem a competência do Fiscal, deverão ser solicitadas a seus superiores em tempo hábil para a adoção das medidas convenientes.

10.5. O fiscalizador do contrato pode sustar qualquer trabalho que esteja sendo executado em desacordo com o especificado, sempre que essa medida se tornar necessária, bem como adotar as providências e exercer as competências da FISCALIZAÇÃO previstas neste Edital e seus anexos.

11. PAGAMENTO

11.1. O pagamento será efetuado por meio de ordem bancária emitida em nome do proponente vencedor, para crédito na conta corrente por ele indicada, em moeda corrente nacional, em até 30 (trinta) dias, contados da data da entrada no protocolo desta Prefeitura da Nota Fiscal emitida com base na medição previamente aprovada pela Fiscalização.

11.2. As medições serão realizadas a cada 30 dias corridos de serviços, sendo considerado o início da contagem do prazo a data de recebimento da ordem de serviço.

11.3. A contratada deverá dar entrada no boletim de medição dos serviços executados com base no cronograma aprovado vigente, no setor de protocolo da Prefeitura Municipal de Buriticupu/MA, acompanhada da solicitação de pagamento (**Anexo VII**), e das certidões negativas de débito junto ao INSS, FGTS, Certidões Estaduais e Municipais, Fazenda Federal e Certidão Negativa de Débitos Trabalhistas, para análise e ateste da Fiscalização, sendo aberto um processo administrativo específico para os pagamentos relativos ao contrato.



ESTADO DO MARANHÃO
PREFEITURA MUNICIPAL DE BURITICUPU/MA
CNPJ Nº 01.612.525/0001-40

Rua São Raimundo, nº 01, CEP: 65.393-000, Centro – Buriticupu/MA

11.4. A aprovação da medição deverá ser efetuada pela Prefeitura de Buriticupu por meio do setor competente no prazo máximo de 5(cinco) dias a contar da data de entrada no protocolo desta Prefeitura Municipal do boletim de medição dos serviços executados.

11.5. Aprovada a medição, a Contratada será convocada para dar entrada no protocolo para juntada aos autos da sua Nota Fiscal em duas vias, que será encaminhada à Secretaria Municipal de Finanças, para que conduza o processo de pagamento.

11.6. Além dos documentos exigidos no item 11.3, para a primeira medição do serviço, deverão ser juntados ainda os seguintes documentos:

- a) Registro no CREA/MA (Anotação de Responsabilidade Técnica – ART);
- b) Uma cópia do Contrato;
- c) Uma cópia da planilha orçamentária;
- d) Uma cópia da ordem de serviço;

11.7. A última medição somente será paga após o recebimento provisório do serviço objeto desta licitação e contra a apresentação das CNDs do INSS e da Fazenda Federal, bem como do Certificado de Regularidade junto ao FGTS e a Certidão Negativa de Débitos Trabalhistas, Certidões Estaduais e Municipais.

11.8. No valor da nota fiscal, já deverão estar descontadas as eventuais multas e outros descontos decorrentes de retenções de valores previstos no contrato, se for o caso.

11.9. Os serviços executados que caracterizarem adiantamento de serviços, em relação ao cronograma físico-financeiro aprovado, não representam direito antecipado de recebimento do CONTRATADO, podendo, no entanto, serem pagos, a critério exclusivo da Administração e mediante disponibilidade financeira.

11.10. Nos casos de eventuais atrasos de pagamento, desde que a CONTRATADA não tenha concorrido de alguma forma para tanto, fica convencionado que a taxa de atualização financeira devida pelo CONTRATANTE, entre a data acima referida e a correspondente ao efetivo adimplemento da parcela, terá a aplicação da seguinte fórmula:

$$EM = I \times N \times VP$$

Onde:

EM = Encargos moratórios;

N = Número de dias entre a data prevista para o pagamento e a do efetivo pagamento;

VP = Valor da parcela a ser paga.

I = Índice de atualização financeira = 0,0001644, assim apurado:

$$I = \left(\frac{TX}{100} \right) \frac{I}{365} = \left(\frac{6}{100} \right) \frac{I}{365} = 0,0001644$$

$$365 \quad 365$$

TX = Percentual da taxa anual = 2%.



ESTADO DO MARANHÃO
PREFEITURA MUNICIPAL DE BURITICUPU/MA
CNPJ Nº 01.612.525/0001-40

Rua São Raimundo, nº 01, CEP: 65.393-000, Centro – Buriticupu/MA

11.11. A atualização financeira prevista nesta cláusula, se for o caso, será incluída na fatura/nota fiscal seguinte ao da ocorrência.

11.12. Não será aplicada a taxa de atualização financeira prevista no subitem 11.10 acima, quando o atraso de pagamento se der em função de atrasos na liberação dos recursos pelo órgão concedente responsável pela transferência dos recursos financeiros para custeio do objeto da presente licitação.

12. INADIMPLEMENTO E SANÇÕES

12.1. A inexecução parcial ou total do objeto deste contrato e a prática de qualquer dos atos indicados na Tabela 1 abaixo, verificado o nexo causal devido à ação ou à omissão da CONTRATADA, relativamente às obrigações contratuais em questão, torna passível a aplicação das sanções previstas na legislação vigente e nesse contrato, observando-se o contraditório e a ampla defesa, conforme listado a seguir:

a) advertência;

b) multa;

c) suspensão temporária de participação em licitação e impedimento de contratar com a Prefeitura Municipal de Buriticupu, Estado do Maranhão, por prazo não superior a 02 (dois) anos;

d) declaração de inidoneidade para licitar ou contratar com a Administração Pública.

12.2. Poderá ser aplicada a sanção de **advertência** nas seguintes condições:

a) descumprimento parcial das obrigações e responsabilidades assumidas contratualmente, e nas situações que ameacem a qualidade dos serviços, ou a integridade patrimonial ou humana, desde que não caiba a aplicação de sanção mais grave;

b) outras ocorrências que possam acarretar transtornos ao desenvolvimento dos serviços da Prefeitura Municipal de Buriticupu/MA, a critério do Fiscal do Contrato, desde que não caiba a aplicação de sanção mais grave;

c) na primeira ocorrência das infrações relacionadas na Tabela 1 abaixo;

d) a qualquer tempo, se constatado atraso dos serviços de até 5 (cinco) dias, comparando-se o que foi efetivamente executado pela empresa e o cronograma físico financeiro apresentado e aprovado pela FISCALIZAÇÃO.

12.3. Poderá ser aplicada **multa** nas seguintes condições:

a) Caso haja a **inexecução parcial do objeto** será aplicada multa de até 10% (dez por cento) sobre o saldo contratual ou R\$ 22.000,00, o que for maior. Para **inexecução total**, a multa aplicada será de até 10% (dez por cento) sobre o valor total do contrato. Para o **atraso injustificado** na execução do objeto será aplicada a multa correspondente a R\$ 0,05% (cinco centésimos por cento) por dia de atraso.



ESTADO DO MARANHÃO
PREFEITURA MUNICIPAL DE BURITICUPU/MA
CNPJ Nº 01.612.525/0001-40

Rua São Raimundo, nº 01, CEP: 65.393-000, Centro – Buriticupu/MA

12.4. Poderá ser configurada a **inexecução parcial** do objeto quando:

12.4.a.1. Ocorrer atraso injustificado dos serviços por prazo superior a 30 (trinta) dias.

12.4.a.2. Ocorrer o descumprimento ou cumprimento irregular de cláusulas contratuais.

12.5. Poderá ser configurada a **inexecução total** do objeto quando o adjudicatário se recusar a assinar o contrato ou receber a ordem de serviço e ainda quando houver atraso injustificado para início dos serviços por mais de 30 (trinta) dias após a emissão da ordem de serviço.

12.6. Poderá ser configurado **atraso injustificado** na execução dos serviços, quando:

a) Ocorrer atraso injustificado dos serviços por prazo superior a 5 (cinco) dias e inferior a 30 (trinta) dias. Após o trigésimo dia de atraso e a critério da Administração, poderá ser considerada inexecução parcial da obrigação assumida, sem prejuízo da rescisão unilateral da avença.

b) A CONTRATADA deixar de cumprir quaisquer outros prazos estabelecidos neste edital e no contrato.

12.7. Caberá ainda à Contratada, nos casos de reincidência nas infrações previstas na Tabela 1, as multas previstas na Tabela 2 abaixo:

TABELA 1
INFRAÇÃO

ITEM	DESCRIÇÃO	GRAU
1	Permitir a presença de empregado sem uniforme, mal apresentado, por ocorrência.	01
2	Manter funcionário sem qualificação para a execução dos serviços - por ocorrência.	01
3	Não cumprir horário estabelecido pelo contrato ou determinado pela FISCALIZAÇÃO - por ocorrência.	01
4	Não cumprir determinação da FISCALIZAÇÃO para controle de acesso de seus funcionários - por ocorrência.	01
5	Executar serviço sem a utilização de equipamentos de proteção individual (EPI), quando necessários - por ocorrência.	02
6	Não iniciar execução de serviço nos prazos estabelecidos pela FISCALIZAÇÃO, observados os limites mínimos estabelecidos pelo contrato – por ocorrência.	02
7	Executar serviço incompleto, paliativo substitutivo como por caráter permanente, ou deixar de providenciar recomposição complementar - por ocorrência.	02
8	Utilizar material ou mão de obra inadequada na execução dos serviços - por ocorrência.	03
9	Suspender ou interromper, salvo motivo de força maior ou caso fortuito, os serviços contratuais – por ocorrência.	03



ESTADO DO MARANHÃO
PREFEITURA MUNICIPAL DE BURITICUPU/MA
CNPJ Nº 01.612.525/0001-40

Rua São Raimundo, nº 01, CEP: 65.393-000, Centro – Buriticupu/MA

10	Reutilizar material, peça ou equipamento sem anuência da FISCALIZAÇÃO - por ocorrência.	03
11	Destruir ou danificar documentos ou bens por culpa ou dolo de seus agentes - por ocorrência.	03
12	Não substituir empregado que tenha conduta inconveniente ou incompatível com suas atribuições – por ocorrência.	03
13	Não refazer serviço rejeitado pela FISCALIZAÇÃO, nos prazos estabelecidos no contrato ou determinado pela FISCALIZAÇÃO - por ocorrência.	04
14	Não manter nos locais de serviço em tempo integral, durante toda a execução do contrato o engenheiro indicado na assinatura do contrato e previamente aprovado pela FISCALIZAÇÃO – por ocorrência.	04
15	Utilizar as dependências da CONTRATANTE para fins diversos do objeto do contrato - por ocorrência.	05
16	Recusar-se a executar serviço ou cumprir determinações da FISCALIZAÇÃO, sem motivo justificado - por ocorrência.	05
17	Permitir situação que crie a possibilidade de causar ou cause danos físico, lesão corporal ou consequências letais - por ocorrência.	06

TABELA 2

GRAU	CORRESPONDÊNCIA
1	R\$ 200,00
2	R\$ 400,00
3	R\$ 500,00
4	R\$ 1.000,00
5	R\$ 3.000,00
6	R\$ 5.000,00

12.8. O somatório de todas as multas aplicadas ao longo da execução contratual não poderá ultrapassar o percentual de 10% (dez por cento) sobre o valor total do contrato. Atingido este limite, a Administração poderá declarar a inexecução total do contrato.

12.9. Suspensão temporária de participar em licitação e impedimentos de contratar com a Prefeitura Municipal de Buriticupu/MA:

12.9.1 A sanção de suspensão do direito de licitar e de contratar com a Prefeitura Municipal de Buriticupu/MA, de que trata o inciso III, art. 87, da Lei n.º 8.666/93, poderá ser aplicada à CONTRATADA, por culpa ou dolo, por até 2 (dois) anos, no caso de inexecução parcial do objeto, conforme previsto no item 12.4 desta cláusula.

12.10. Declaração de Inidoneidade para licitar ou contratar com a Administração Pública:



ESTADO DO MARANHÃO
PREFEITURA MUNICIPAL DE BURITICUPU/MA
CNPJ Nº 01.612.525/0001-40

Rua São Raimundo, nº 01, CEP: 65.393-000, Centro – Buriticupu/MA

12.10.1 A sanção de declaração de Inidoneidade para licitar ou contratar com a Administração Pública, prevista no inciso IV, art. 87, da Lei n.º 8.666/93, poderá ser aplicada, dentre outros casos, quando a Contratada:

- a) tiver sofrido condenação definitiva por ter praticado, por meios dolosos, fraude fiscal no recolhimento de quaisquer tributos;
- b) praticar atos ilícitos, visando frustrar os objetivos da licitação;
- c) demonstrar, a qualquer tempo, não possuir idoneidade para licitar ou contratar com a Prefeitura Municipal de Buriticupu/MA, em virtude de atos ilícitos praticados;
- d) reproduzir, divulgar ou utilizar, em benefício próprio ou de terceiros, quaisquer informações de que seus empregados tenham tido conhecimento em razão da execução do contrato, sem consentimento prévio da Prefeitura Municipal de Buriticupu/MA;
- e) ocorrer em ato capitulado como crime pela Lei n.º 8.666/93, praticado durante o procedimento licitatório, que venha ao conhecimento da CONTRATANTE após a assinatura do contrato;
- f) apresentar, à CONTRATANTE, qualquer documento falso ou falsificado, no todo ou em parte, com o objetivo de participar da licitação ou para comprovar, durante a execução do contrato, a manutenção das condições apresentadas na habilitação;
- g) cometer inexecução total do objeto, conforme previsto no item 12.5 desta cláusula.

12.11 As sanções de advertência, de suspensão temporária do direito de participar de licitação ou de contratar com a Prefeitura Municipal de Buriticupu, Estado do Maranhão e de declaração de inidoneidade para licitar ou contratar com a Administração Pública poderão ser aplicadas à Contratada juntamente com a de multa.

12.12 O valor da multa, aplicada após o regular processo administrativo, será descontado de pagamentos eventualmente devidos pela Prefeitura Municipal de Buriticupu, Estado do Maranhão à Contratada.

12.13 Se o valor do pagamento for insuficiente, fica a Contratada obrigada a recolher a importância devida no prazo de 15 (quinze) dias, a partir da notificação, através de DAM, devendo ser apresentado o comprovante de pagamento a esta Prefeitura, sob pena de cobrança judicial.

12.14 Esgotados os meios administrativos para cobrança do valor devido pela Contratada ao Contratante, esta será encaminhada para inscrição em dívida ativa.

12.15 A aplicação das penalidades será precedida da concessão da oportunidade de contraditória e ampla defesa por parte do adjudicatário, na forma da lei.

13. FONTE DE RECURSO E DOTAÇÃO ORÇAMENTÁRIA

13.1 As despesas decorrentes do objeto desta licitação correrão à conta da seguinte dotação orçamentária:



ESTADO DO MARANHÃO
PREFEITURA MUNICIPAL DE BURITICUPU/MA
CNPJ Nº 01.612.525/0001-40

Rua São Raimundo, nº 01, CEP: 65.393-000, Centro – Buriticupu/MA

PODER: 02 – PODER EXECUTIVO

ORGÃO: 07 – SECRETARIA MUNICIPAL DE OBRAS E URBANISMO

UNIDADE: 0701 – SECRETARIA MUNICIPAL DE OBRAS E URBANISMO

FUNÇÃO PROGRAMÁTICA: 16.782.0025.3.013.0000 – IMPLANTAÇÃO,
PAVIMENTAÇÃO, RECUPERAÇÃO E CONSERVAÇÃO DE ESTRADAS VICINAIS

SUBELEMENTO DE DESPESA: 4.4.90.51.00 – OBRAS E INSTALAÇÕES

SUBELEMENTO DE DESPESA: 4.4.90.51.99 – OUTRAS OBRAS E INSTALAÇÕES

FONTE DE RECURSO: 1700000000 – OUTROS CONVÊNIO DA UNIÃO

14. DA VISTORIA

14.1 A critério do licitante o mesmo poderá vistoriar o local onde será executada o serviços objeto desta licitação para inteirar-se das condições e graus de dificuldades existentes, podendo tal vistoria ser realizada até o segundo dia útil anterior ao da apresentação das propostas, em companhia de servidor(a) da SECRETARIA MUNICIPAL DE OBRAS E URBANISMO da Prefeitura Municipal de Buriticupu, Estado do Maranhão.

14.2 A Prefeitura Municipal de Buriticupu coloca-se à disposição para agendamento de visitas ao local dos serviços, o qual deverá ser previamente solicitado à SECRETARIA MUNICIPAL DE OBRAS E URBANISMO, das 08 às 14 horas (horário de Brasília).

14.3 Tendo em vista a não obrigatoriedade da realização da vistoria, a simples participação nesta licitação já indica que os participantes conhecem todas as condições locais para execução dos serviços e estão de acordo com todas as condições estabelecidas no edital, razão pela qual, os licitantes não poderão alegar o desconhecimento das condições e grau de dificuldades existentes como justificativa para se eximirem das obrigações assumidas ou em favor de eventuais pretensões de acréscimos de preços em decorrência da execução do objeto desta licitação.

15. GARANTIA DE EXECUÇÃO

15.1 Será exigida da contratada a apresentação ao setor de Contratos, no prazo máximo de 15 (quinze) dias úteis, contados da data de assinatura do contrato, comprovante de prestação da garantia de execução no valor correspondente a **2% (dois por cento)** do valor global do contrato, a qual deverá ser prestada em uma das formas previstas abaixo:

15.2 Caberá à adjudicatária optar por uma das modalidades previstas no art. 56, § 1º, da Lei nº 8.666/93, abaixo descritas, apresentadas nas condições seguintes:

a) Caução em dinheiro ou Títulos da Dívida Pública

a.1 Se a opção da garantia for **Título da Dívida Pública**, estes deverão ser emitidos sob a forma escritural, mediante registro em sistema centralizado de liquidação e de custódia autorizado pelo Banco Central do Brasil e avaliados pelos seus valores econômicos, conforme definido pelo Ministério da Fazenda.



ESTADO DO MARANHÃO
PREFEITURA MUNICIPAL DE BURITICUPU/MA
CNPJ Nº 01.612.525/0001-40

Rua São Raimundo, nº 01, CEP: 65.393-000, Centro – Buriticupu/MA

a.2 Se a opção da garantia for **Caução em Dinheiro**, o depósito do valor correspondente à garantia deverá ser efetuado em conta corrente. Tributos Municipais - Prefeitura Municipal de Buriticupu, Estado do Maranhão na **CONTA CORRENTE: 1010-3, AGÊNCIA: 3642, BANCO DO BRASIL.**

b) Seguro Garantia, mediante entrega da competente apólice, no original, emitida por entidade em funcionamento no País, em nome da Prefeitura Municipal de Buriticupu, Estado do Maranhão, cobrindo o risco de quebra do Contrato, devendo conter expressamente cláusula de atualização financeira, de imprescritibilidade, inalienabilidade e de irrevogabilidade, assim como prazo de validade de no mínimo 60 (sessenta) dias além do fim do prazo de vigência do contrato.

c) Fiança Bancária, mediante entrega da competente carta de fiança bancária, no original, emitida por entidade em funcionamento no País, em nome da Prefeitura Municipal de Buriticupu, Estado do Maranhão, devendo conter expressamente Cláusula de atualização financeira, de imprescritibilidade, inalienabilidade e de irrevogabilidade, assim como prazo de validade de no mínimo 60 (sessenta) dias além do fim do prazo de vigência do contrato.

15.3 A Prefeitura Municipal de Buriticupu, Estado do Maranhão poderá descontar do valor da garantia de execução toda e qualquer importância que lhe for devida, a qualquer título, pela Contratada, inclusive multas.

15.4 Utilizada a garantia, a Contratada obriga-se a integralizá-la no prazo de 15 (quinze) dias úteis contados da data em que for notificada formalmente pelo CONTRATANTE, sob pena de ser descontada na fatura seguinte.

15.5 Será considerada extinta a garantia:

a) com a devolução da apólice, carta fiança ou autorização para o levantamento de importâncias depositadas em dinheiro a título de garantia, acompanhada de declaração da Administração, mediante termo circunstanciado, de que o CONTRATADO cumpriu todas as cláusulas do contrato;

b) no término da vigência do contrato, caso a Administração não comunique a ocorrência de sinistros.

16. RECEBIMENTO DO OBJETO DO CONTRATO

16.1. Concluída os serviços, esta será recebida provisoriamente, pelo responsável por seu acompanhamento e fiscalização, mediante termo circunstanciado, assinado pelas partes, em até 15 (quinze) dias da comunicação escrita do Contratado.

16.2. A FISCALIZAÇÃO poderá recusar o recebimento provisório dos serviços, caso haja inconformidades significativas quanto às especificações.



ESTADO DO MARANHÃO
PREFEITURA MUNICIPAL DE BURITICUPU/MA
CNPJ N° 01.612.525/0001-40

Rua São Raimundo, nº 01, CEP: 65.393-000, Centro – Buriticupu/MA

16.3. No caso de inconformidades que não impeçam o recebimento provisório, estas serão relacionadas em documento anexo ao termo circunstanciado e deverão estar corrigidas até o recebimento definitivo.

16.4. O recebimento definitivo dos serviços será efetuado por servidor ou comissão designada pela autoridade competente, mediante termo circunstanciado, assinado pelas partes, após o decurso do prazo de observação, ou vistoria, que será de até 60 (sessenta) dias contados a partir do recebimento provisório, que comprove a adequação do objeto aos termos contratuais, observado o disposto no art. 69 da Lei n.º 8.666/93.

16.5. O recebimento, provisório ou definitivo, não eximirá a Contratada da responsabilidade civil pela solidez e segurança dos serviços, nem da ético-profissional, pela perfeita execução do contrato.

17. SUBCONTRATAÇÕES

17.1. Será permitida a subcontratação de partes dos serviços, mediante prévia autorização expressa da Prefeitura Municipal de Buriticupu/MA.

17.2. Toda e qualquer subcontratação deverá ser solicitada, por escrito, à Prefeitura Municipal de Buriticupu/MA, pelo representante legal da contratada, na qual constará a descrição dos serviços a serem subcontratados, bem como a indicação da empresa a ser subcontratada, que deverá comprovar no mínimo a sua regularidade fiscal e trabalhista.

17.3. Os subcontratados deverão cumprir e fazer cumprir, por seus prepostos ou conveniados, leis, regulamentos e posturas, bem como quaisquer determinações emanadas das autoridades competentes, pertinentes à matéria objeto da contratação, cabendo-lhe a responsabilidade pelas consequências de qualquer transgressão de seus prepostos ou convenientes.

17.4. Não poderá ser subcontratada a totalidade do objeto contratado.

18. DISPOSIÇÕES GERAIS

18.1. Ocorrendo feriado ou ponto facultativo na data da licitação, a sessão pública será realizada no primeiro dia útil subsequente, no mesmo horário e local.

18.2. Os participantes desta licitação sujeitam-se a todos os seus termos, condições, normas, especificações e detalhes do presente Edital, comprometendo-se a cumpri-los plenamente, decaindo do direito de impugná-los o licitante que, tendo-os aceito sem objeção, vier, após julgamento desfavorável, apresentar falhas e irregularidades que os viciem.

18.3. Enquanto perdurarem os motivos determinantes de punições ou até que seja promovida a reabilitação, não poderão participar da presente licitação as empresas que tenham sofrido penalidade resultante de contratos firmados anteriormente com a Administração, na condição de prestadoras de serviços, fornecedoras ou empreiteiras.

18.4. A Administração poderá, a seu critério, inspecionar as instalações das licitantes, assim como verificar a exatidão das informações, antes e após a adjudicação.



ESTADO DO MARANHÃO
PREFEITURA MUNICIPAL DE BURITICUPU/MA
CNPJ Nº 01.612.525/0001-40

Rua São Raimundo, nº 01, CEP: 65.393-000, Centro – Buriticupu/MA

18.5. Os períodos de tempo e os prazos referidos neste Edital serão contados em dias consecutivos, salvo disposição expressa em contrário.

18.6. Os licitantes poderão colher informações adicionais eventualmente necessárias sobre o certame junto à Comissão, na forma indicada no preâmbulo.

18.7. A licitante declarada vencedora deverá apresentar no ato da assinatura do contrato comprovação de vínculo empregatício de um profissional técnico em segurança do trabalho através de contrato de trabalho.

18.8. Os casos não previstos e as dúvidas deste Edital serão resolvidos pela Comissão, com a aplicação da Lei Federal nº 8.666/1993.

18.9. A Prefeitura Municipal de Buriticupu poderá homologar, anular ou revogar a presente licitação, observadas as formalidades legais.

18.10. Será de 60 (sessenta) dias a validade das certidões apresentadas quanto não contar sua validade em seu conteúdo.

18.11. Este Edital e seus Anexos, que dele fazem parte integrante para todos os fins e efeitos, se encontram disponíveis para consulta e obtenção de forma gratuita no endereço indicado no preâmbulo, em dias úteis, no horário das 08h00min às 14h00min.

18.12. Os interessados que obtiverem este Edital na forma do parágrafo anterior poderão dirimir eventuais dúvidas sobre o Projeto Básico desta licitação junto a Prefeitura Municipal de Buriticupu, localizada na **Rua São Raimundo, nº 01, CEP: 65.393-000, Centro – Buriticupu/MA**, em dias de expediente, no horário das 08h00min às 14h00min.

18.13. Integram o presente Edital, dele fazendo parte, independentemente de transcrição:

Anexo I – Planilha Orçamentária, Cronograma Físico Financeiro, Projeto Básico e Especificações;

Anexo II – Carta de credenciamento;

Anexo III – Declaração para Microempresas e Empresas de Pequeno Porte;

Anexo IV – Modelo Carta Fiança;

Anexo V – Declaração de cumprimento do Art. 7º, XXXIII, da CF/88;

Anexo VI – Modelo de proposta;

Anexo VII – Modelo de solicitação de pagamento;

Anexo VIII – Minuta do Contrato;

Anexo IX – Modelo de Composição do BDI;

Anexo X – Modelo de Composição de Encargos Sociais;

Anexo XI – Termo de Recebimento Provisório.



ESTADO DO MARANHÃO
PREFEITURA MUNICIPAL DE BURITICUPU/MA
CNPJ Nº 01.612.525/0001-40

Rua São Raimundo, nº 01, CEP: 65.393-000, Centro – Buriticupu/MA

Anexo XII – Termo de Recebimento Definitivo.

Buriticupu/MA, 15 de setembro de 2022.

Marcos Gabriel Araujo Ribeiro
Elaborador de Editais de Licitação
da Lei 656/93 e 10520/2002
Portaria nº 213/2021

MARCOS GABRIEL ARAUJO RIBEIRO
Promotor Jurídico do Município
OAB/MA Nº 22429



ESTADO DO MARANHÃO
PREFEITURA MUNICIPAL DE BURITICUPU/MA
CNPJ Nº 01.612.525/0001-40

Rua São Raimundo, nº 01, CEP: 65.393-000, Centro – Buriticupu/MA

CONCORRÊNCIA Nº 008/2022
ANEXO I
PROJETO BÁSICO

A	OBJETO Contratação de empresa de engenharia especializada, para recuperação de estradas vicinais no Município de Buriticupu/MA, conforme projeto básico em anexo e contrato de repasse nº 915826/2021/MDR/CAIXA.
B	PRAZOS O prazo de execução do objeto será de 180 (cento e oitenta) dias, conforme Cronograma Físico-Financeiro, a contar do recebimento da Ordem de Execução de Serviço. O prazo de vigência do contrato deverá ser 12 (doze) meses a contar da data de sua assinatura.
C	VALOR ESTIMADO DA CONTRATAÇÃO: Valor Estimado Total: RS 1.925.549,73 (um milhão novecentos e vinte e cinco mil quinhentos e quarenta e nove reais e setenta e três centavos) , conforme planilhas orçamentárias, parte integrante do Projeto Básico – ANEXO I do presente Edital. EMPREITADA: (x) Preço Global () Preço Unitário ADJUDICAÇÃO DO OBJETO: (x) Global () Por Lote
D	LOCAL DE EXECUÇÃO: Município de Buriticupu/MA.
E	UNIDADE RESPONSÁVEL PELO PROJETO BÁSICO Prefeitura Municipal de Buriticupu UNIDADE FISCALIZADORA SECRETARIA MUNICIPAL DE OBRAS E URBANISMO
F	LOCAL ONDE PODERÁ SER EXAMINADO E ADQUIRIDO O PROJETO BÁSICO Prefeitura Municipal de Buriticupu/MA, – localizada na Rua São Raimundo, nº 01, CEP: 65.393-000, Centro – Buriticupu/MA , Sala da Comissão Permanente de Licitação– CPL ou solicitado através do e-mail cplburiticupu2021@gmail.com . A Planilha Orçamentária, Caderno de Encargos, Cronograma físico-financeiro, Projeto Básico e Especificações.
G	ACOMPANHAMENTO E FISCALIZAÇÃO Ficará a cargo da Prefeitura Municipal de Buriticupu, por equipe composta de engenheiro(s), e/ou arquiteto(s) e técnicos nomeados pela Autoridade Superior, para acompanhar a realização dos serviços.



ESTADO DO MARANHÃO
PREFEITURA MUNICIPAL DE BURITICUPU/MA
CNPJ Nº 01.612.525/0001-40

Rua São Raimundo, nº 01, CEP: 65.393-000, Centro – Buriticupu/MA

CONTEÚDO A SER ENTREGUE EM CD-ROM

- H**
1. Projeto Básico, com conjunto de critérios, condições e procedimentos estabelecidos pelo contratante para a contratação;
 2. Planejamentos técnicos, com pranchas gráficas e documentação de base (memoriais descritivos, especificações técnicas e/ou similares);
 3. Planilha Orçamentária, cronograma físico-financeiro, lista de composição do BDI, lista de composição dos Encargos Sociais.



ESTADO DO MARANHÃO
PREFEITURA MUNICIPAL DE BURITICUPU/MA
CNPJ Nº 01.612.525/0001-40
Rua São Raimundo, nº 01, CEP: 65.393-000, Centro – Buriticupu/MA

CONCORRÊNCIA Nº 008/2022

ANEXO I – PROJETO BÁSICO

Contratação de empresa de engenharia especializada, para recuperação de estradas vicinais no Município de Buriticupu/MA, conforme projeto básico em anexo e contrato de repasse nº 915826/2021/MDR/CAIXA.

Valor Estimado Total: R\$ 1.925.549,73 (um milhão novecentos e vinte e cinco mil quinhentos e quarenta e nove reais e setenta e três centavos).



MINISTERIO DO DESENVOLVIMENTO REGIONAL

PLATAFORMA +BRASIL

Nº / ANO DA PROPOSTA:

030010/2021

OBJETO:

Recuperação de Estradas Vicinais, no Município de Buriticupu - MA.

CARACTERIZAÇÃO DOS INTERESSES RECÍPROCOS:

O município de BURITICUPU, tem sua população estimada em 72.983 habitantes, localizado aproximadamente a 420 km distancia da capital do Estado do Maranhão, São Luís. A intervenção proposta beneficiará; a população da zona urbana e rural com melhores condições de trafego, facilitando assim, o acesso da população com outros povoados e integrando com mais conforto e comodidade o escoamento da produção agrícola e o fomento ao comércio da região.

RELAÇÃO ENTRE A PROPOSTA E OS OBJETIVOS E DIRETRIZES DO PROGRAMA:

Tanto a presente ação pretendida pelo Município quanto o programa do Ministério visam o apoio de ações que permitam o aumento da produção produtividade, melhoria da qualidade de dos produtos agropecuários contribuindo dessa forma para o desenvolvimento do setor.

PÚBLICO ALVO:

População rural, principalmente os pequenos e médios produtores rurais

PROBLEMA A SER RESOLVIDO:

A dificuldade de acesso a infraestrutura tecnológica de pequenos e médios agricultores como entrave ao aumento da produtividade

RESULTADOS ESPERADOS:

Aumento da produtividade de pequenos e médios produtores e sua consequente manutenção na atividade rural.

1 - DADOS DO CONCEDENTE

CONCEDENTE: 53000	NOME DO ÓRGÃO/ÓRGÃO SUBORDINADO OU UG: MINISTERIO DO DESENVOLVIMENTO REGIONAL		
CPF DO RESPONSÁVEL: 413.011.294-53	NOME DO RESPONSÁVEL: ROGERIO SIMONETTI MARINHO		
ENDEREÇO DO RESPONSÁVEL: Rua Doutor Carlos Passos, 1763 - Apto 1701, Tirol, Natal - RN.		CEP DO RESPONSÁVEL: 59015-310	

2 - DADOS DO PROPONENTE

PROponente: 01.612.525/0001-40					
RAZÃO SOCIAL DO PROPONENTE: MUNICIPIO DE BURITICUPU					
ENDEREÇO JURÍDICO DO PROPONENTE: RUA SAO RAIMUNDO, 01					
CIDADE: BURITICUPU	UF: MA	CÓDIGO MUNICÍPIO: 0134	CEP: 65393000	E.A.: Administração Pública Municipal	DDD/TELEFONE:
BANCO: 104 - CAIXA ECONOMICA		AGÊNCIA: 1119-3		CONTA CORRENTE: 0066471837	
CPF DO RESPONSÁVEL: 973.597.343-04		NOME DO RESPONSÁVEL: JOAO CARLOS TEIXEIRA DA SILVA			
ENDEREÇO DO RESPONSÁVEL: RUA SANTA LUZIA, 104 - TERRA BELA				CEP DO RESPONSÁVEL: 65393000	



4 - DADOS DO EXECUTOR/VALORES

VALOR GLOBAL:	R\$ 1.932.356,00	
VALOR DA CONTRAPARTIDA:	R\$ 20.000,00	
VALOR DOS REPASSES:	Ano	Valor
	2021	R\$ 1.912.356,00
VALOR DA CONTRAPARTIDA FINANCEIRA:	R\$ 20.000,00	
VALOR DA CONTRAPARTIDA EM BENS E SERVIÇOS:	R\$ 0,00	
VALOR DE RENDIMENTOS DE APLICAÇÃO:	R\$ 0,00	
INÍCIO DE VIGÊNCIA:	28/10/2021	
FIM DE VIGÊNCIA:	31/10/2025	
VIGÊNCIA DO CONVÊNIO:	2025	



5 - PLANO DE TRABALHO

Meta nº: 1

Especificação: Recuperação de Estradas Vicinais, no Município de Buriticupu - MA.			
Unidade de Medida: UN	Quantidade: 1.0	Valor:	R\$ 1.932.356,00
Início Previsto: 28/10/2021	Término Previsto: 31/10/2025	Valor Global:	R\$ 1.932.356,00
UF: MA	Município: 0134 - BURITICUPU	CEP:	65393-000
Endereço: município de Buriticupu			
Etapa/Fase nº: 1			
Especificação: Recuperação de Estradas Vicinais, no Município de Buriticupu-MA			
Quantidade: 1.0 UN	Valor: R\$ 1.932.356,00	Início Previsto: 28/10/2021	Término Previsto: 31/10/2025

**6 - CRONOGRAMA DE DESEMBOLSO
MINISTERIO DO DESENVOLVIMENTO REGIONAL**

MÊS DESEMBOLSO: Março		ANO: 2022
META Nº: 1	VALOR DA META: R\$ 386.471,20	
DESCRIÇÃO: Recuperação de Estradas Vicinais, no Município de Buriticupu - MA.		
VALOR DO REPASSE:	R\$ 386.471,20	PARCELA Nº: 1
MÊS DESEMBOLSO: Maio		ANO: 2022
META Nº: 1	VALOR DA META: R\$ 579.706,80	
DESCRIÇÃO: Recuperação de Estradas Vicinais, no Município de Buriticupu - MA.		
VALOR DO REPASSE:	R\$ 579.706,80	PARCELA Nº: 2
MÊS DESEMBOLSO: Agosto		ANO: 2022
META Nº: 1	VALOR DA META: R\$ 946.178,00	
DESCRIÇÃO: Recuperação de Estradas Vicinais, no Município de Buriticupu - MA.		
VALOR DO REPASSE:	R\$ 946.178,00	PARCELA Nº: 3

**7 - CRONOGRAMA DE DESEMBOLSO
MUNICIPIO DE BURITICUPU**

MÊS DESEMBOLSO: Março		ANO: 2022
META Nº: 1	VALOR DA META: R\$ 4.000,00	
DESCRIÇÃO: Recuperação de Estradas Vicinais, no Município de Buriticupu - MA.		
VALOR DO REPASSE:	R\$ 4.000,00	PARCELA Nº: 1
MÊS DESEMBOLSO: Maio		ANO: 2022
META Nº: 1	VALOR DA META: R\$ 6.000,00	
DESCRIÇÃO: Recuperação de Estradas Vicinais, no Município de Buriticupu - MA.		
VALOR DO REPASSE:	R\$ 6.000,00	PARCELA Nº: 2
MÊS DESEMBOLSO: Agosto		ANO: 2022
META Nº: 1	VALOR DA META: R\$ 10.000,00	
DESCRIÇÃO: Recuperação de Estradas Vicinais, no Município de Buriticupu - MA.		
VALOR DO REPASSE:	R\$ 10.000,00	PARCELA Nº: 3

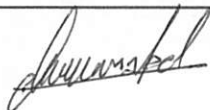



8 - PLANO DE APLICAÇÃO DETALHADO

DESCRIÇÃO DO BEM/SERVIÇO: Recuperação de Estradas Vicinais, no Município de Buriticupu-MA				
NATUREZA DA AQUISIÇÃO: Recursos do Convênio			NATUREZA DA DESPESA: 449051	
ENDEREÇO DE LOCALIZAÇÃO: município de BURITICUPU - MA				
CEP: 65393-000	UF: MA	MUNICÍPIO: 0134 - BURITICUPU		
UNIDADE: UN	QUANTIDADE: 1,00	V. UNITÁRIO:	R\$	V.TOTAL: R\$ 1.932.356,00
OBSERVAÇÃO:				

9 - PLANO DE APLICAÇÃO CONSOLIDADO

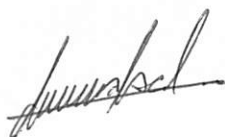
NATUREZA DA DESPESA				
Código	Total	Recursos	Contrapartida Bens e Serviços	Rendimento de Aplicação
449051	R\$ 1.932.356,00	R\$ 1.932.356,00	R\$ 0,00	R\$ 0,00
TOTAL GERAL:	R\$ 1.932.356,00			



10 - DECLARAÇÃO

Na qualidade de representante legal do proponente, declaro, para fins de prova junto ao _____ para efeitos e sob as penas da Lei, que inexistem qualquer débito em mora ou situação de inadimplência com o Tesouro Nacional ou qualquer órgão ou entidade da Administração Pública Federal, que impeça a transferência de recursos oriundos das dotações consignadas nos orçamentos da União, na forma deste plano de trabalho.

Pede Deferimento,

Local e Data

Proponente

11 - APROVAÇÃO PELO CONCEDENTE DO PLANO DE TRABALHO

Aprovado

Local e Data

Concedente
(Representante legal do Órgão ou Entidade)

12 - ANEXOS

Comprovantes de Capacidade Técnica e Gerencial

Nome do Arquivo:

Declaração de Capacidade Técnica_ass.pdf

Comprovação da Contrapartida

Nome do Arquivo:

Declaração de Contrapartida.pdf

Documentos Digitalizados do Convênio

Nome do Arquivo:

OF 847_2022 - PM Buriticupu - 1077055-41 - Ofício Continuidade do Processo.zip

Ofício de Celebração e AR - Buriticupu MA 915826.pdf

Publicação DOU 04.11.2021.pdf

PM Buriticupu - 1077055-41 - Contrato de Repasse - Assinado.pdf



CONTRATO DE REPASSE Nº 915826/2021/MDR/CAIXA

CONTRATO DE REPASSE QUE ENTRE SI CELEBRAM A UNIÃO FEDERAL, POR INTERMÉDIO DO MINISTERIO DO DESENVOLVIMENTO REGIONAL, REPRESENTADO(A) PELA CAIXA ECONÔMICA FEDERAL, E O(A) MUNICÍPIO DE BURITICUPU, OBJETIVANDO A EXECUÇÃO DE AÇÕES RELATIVAS AO DESENVOLVIMENTO REGIONAL, TERRITORIAL E URBANO.

Por este Instrumento Particular, as partes abaixo nominadas e qualificadas têm, entre si, justo e acordado o Contrato de Repasse de recursos orçamentários da União, em conformidade com este Contrato de Repasse e com a seguinte regulamentação: Decreto nº 93.872, de 23 de dezembro de 1986, e suas alterações, Decreto nº 6.170, de 25 de julho de 2007, e suas alterações, Portaria Interministerial MPDG/MF/CGU nº 424, de 30 de dezembro de 2016 e suas alterações, Instrução Normativa MPDG Nº 02, de 24 de janeiro de 2018 e suas alterações, Lei de Diretrizes Orçamentárias vigente, Diretrizes Operacionais do Gestor do Programa para o exercício, Contrato de Prestação de Serviços (CPS) firmado entre o Gestor do Programa e a Caixa Econômica Federal e demais normas que regulamentam a espécie, as quais os contratantes se sujeitam, desde já, na forma ajustada a seguir:

SIGNATÁRIOS

I – CONTRATANTE – A União Federal, por intermédio do Gestor do Programa MINISTERIO DO DESENVOLVIMENTO REGIONAL, representada pela Caixa Econômica Federal, instituição financeira sob a forma de empresa pública, dotada de personalidade jurídica de direito privado, criada pelo Decreto-Lei nº 759, de 12 de agosto de 1969 e constituída pelo Decreto nº 66.303, de 6 de março de 1970, regendo-se pelo Estatuto Social aprovado na Assembleia Geral de 19 de janeiro de 2018, em conformidade com o Decreto nº 8.945, de 27 de dezembro de 2016, e suas alterações, com sede no Setor Bancário Sul, Quadra 04, Lote 3/4, Brasília-DF, inscrita no CNPJ-MF sob o nº 00.360.305/0001-04, na qualidade de Mandatária da União, nos termos dos instrumentos supracitados, neste ato representada por ODIRLEI SUDATTI, CPF nº 019.052.939-33, residente e domiciliado(a) em RUA INACIO MOURAO RANGEL, NUM 215, segundo andar - JARDIM RENASCENÇA II - SÃO LUIS/MA CEP: 65075-697, conforme procuração lavrada em notas do 2º Tabelião de Notas e Protestos - Brasília - Distrito Federal, no livro 3401-P, fls 114, em 07/10/2019 e substabelecimento lavrado em notas

SAC CAIXA: 0800 726 0101 (informações, reclamações, sugestões e elogios)

Para pessoas com deficiência auditiva ou de fala: 0800 726 2492

Ouvidoria: 0800 725 7474

caixa.gov.br



do 2º Tabelião de Notas e Protestos - Brasília - Distrito Federal, no livro 3498-P, fls. 104, em 13/10/2021., doravante denominada simplesmente CONTRATANTE.

II – CONTRATADO – MUNICÍPIO DE BURITICUPU, inscrito no CNPJ-MF sob o nº 01.612.525/0001-40, neste ato representado pelo respectivo Prefeito Municipal, Senhor JOAO CARLOS TEIXEIRA DA SILVA, CPF nº 973.597.343-04, residente e domiciliado(a) em Rua Santa Luzia nr 104/B, Terra Bela. Buriticupu -MA, doravante denominado(a) simplesmente CONTRATADO.

CONDIÇÕES GERAIS

I - OBJETO DO CONTRATO DE REPASSE
RECUPERAÇÃO DE ESTRADAS VICINAIS, NO MUNICÍPIO DE BURITICUPU - MA..

II – MUNICÍPIO(S) BENEFICIÁRIO(S)
Buriticupu - MA.

III - CONTRATAÇÃO SOB LIMINAR
(x) Não () Sim

Apenas no caso de contratação sob liminar, aplica-se a Cláusula Décima Sétima desse Contrato de Repasse – Condições Gerais.

IV – CONTRATAÇÃO SOB CONDIÇÃO SUSPENSIVA
() Não (x) Sim

Documentação: Área de Intervenção, Técnica de Engenharia e Licença Ambiental.

Prazo final para entrega da documentação pelo CONTRATADO: 31/10/2022.

Prazo final para análise pela CAIXA após apresentação da documentação: 30/11/2022.

V - DESCRIÇÃO FINANCEIRA E ORÇAMENTÁRIA

Recursos do Repasse da União R\$ 1.912.356,00 (um milhão, novecentos e doze mil e trezentos e cinquenta e seis reais).

Recursos da Contrapartida aportada pelo CONTRATADO E/OU UNIDADE EXECUTORA R\$ 20.000,00 (vinte mil reais).

Valor de Investimento (Repasse + Contrapartida) R\$ 1.932.356,00 (um milhão, novecentos e trinta e dois mil e trezentos e cinquenta e seis reais).

Nota de Empenho nº 2021NE002423, emitida em 03/09/2021, no valor de R\$ 1.912.356,00 (um milhão, novecentos e doze mil e trezentos e cinquenta e seis reais), Unidade Gestora 175004, Gestão 001.

Programa de Trabalho: 1524422177K660001.

Natureza da Despesa: 444042.

Conta Vinculada do CONTRATADO: Agência nº 1119, conta nº 006.00647183-7.

VI - PRAZOS

Data da Assinatura do Contrato de Repasse: ver a data de assinatura do último partícipe.

Término da Vigência Contratual: 31 de Outubro de 2025.

2

SAC CAIXA: 0800 726 0101 (informações, reclamações, sugestões e elogios)

Para pessoas com deficiência auditiva ou de fala: 0800 726 2492

Ouvidoria: 0800 725 7474

caixa.gov.br

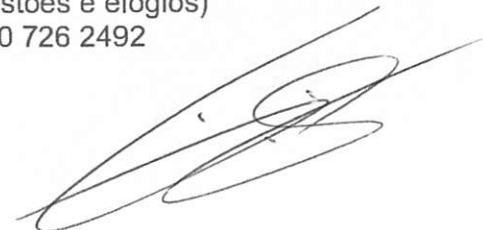
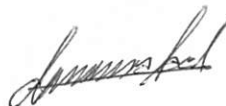

Prestação de Contas: até 60 dias após o término da vigência contratual ou conclusão da execução do objeto, o que ocorrer primeiro.

Arquivamento: 10 anos contados da apresentação da prestação de contas pelo CONTRATADO e/ou UNIDADE EXECUTORA e encerramento da operação do CR; ou da Tomada de Contas Especial, após julgamento das contas pelo TCU; ou após decorrido o prazo legal de guarda, o que ocorrer por último.

VII - FORO

Justiça Federal, Seção Judiciária do Estado do Maranhão.

VIII - ENDEREÇOS

Endereço para entrega de correspondências ao CONTRATADO: R. SAO RAIMUNDO - S/N - - CEP 65393-000 - Buriticupu - MA.

Endereço para entrega de correspondências à CONTRATANTE: Rua Inácio Mourão Rangel, Quadra L, Nº 215, Andar Térreo - Loteamento Jaracaty, Bairro Renascença II - São Luis/MA - CEP 65075-697.

ENDEREÇOS ELETRÔNICOS:

Endereço eletrônico do CONTRATADO: jc_ianna@hotmail.com; affonsobbatista@hotmail.com; joseaner1983@gmail.com; demos.lima@gmail.com.

Endereço eletrônico da CONTRATANTE: gigovsl@caixa.gov.br.

Pelo presente instrumento, as partes nominadas no Contrato de Repasse, pactuam as cláusulas a seguir:

CLÁUSULA PRIMEIRA – DO PLANO DE TRABALHO E DA CONDIÇÃO SUSPENSIVA

1 – O Plano de Trabalho aprovado no Sistema de Gestão de Convênios e Contratos de Repasse (PLATAFORMA+BRASIL) é parte integrante do presente Contrato de Repasse, independente de transcrição.

1.1 – A eficácia deste instrumento está condicionada à apresentação pelo CONTRATADO e/ou UNIDADE EXECUTORA de toda a documentação relacionada no item IV das Condições Gerais deste Contrato, bem como à análise favorável pela CONTRATANTE, dentro dos prazos estabelecidos no mesmo item.

1.1.1 - O CONTRATADO E/OU UNIDADE EXECUTORA, desde já e por este Instrumento, reconhece e dá sua anuência que o não atendimento das exigências no prazo fixado ou a não aprovação da documentação pela CONTRATANTE implicará a:
a) Extinção do presente Contrato de Repasse independente de notificação, quando não houver liberação de recursos de repasse;
b) Rescisão imediata do presente Contrato de Repasse, com o ressarcimento de eventuais despesas para elaboração do projeto básico ou termo de referência custeadas com recursos do instrumento.

3

SAC CAIXA: 0800 726 0101 (informações, reclamações, sugestões e elogios)

Para pessoas com deficiência auditiva ou de fala: 0800 726 2492

Ouvidoria: 0800 725 7474

caixa.gov.br

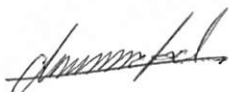

CLÁUSULA SEGUNDA – DAS OBRIGAÇÕES

2 – Como forma mútua de cooperação na execução do objeto do Contrato de Repasse, são obrigações das partes:

2.1 – DA CONTRATANTE

- I. Analisar e aceitar a documentação técnica, institucional e jurídica das propostas selecionadas;
- II. Celebrar o Contrato de Repasse, após atendimento dos requisitos pelo CONTRATADO e/ou UNIDADE EXECUTORA, e publicar seu extrato, no Diário Oficial da União (DOU), e respectivas alterações, se for o caso;
- III. Acompanhar e atestar a execução físico-financeira do objeto previsto no Plano de Trabalho, com os correspondentes registros nos sistemas da União, utilizando-se para tanto dos recursos humanos e tecnológicos da CONTRATANTE;
- IV. Transferir ao CONTRATADO e/ou UNIDADE EXECUTORA os recursos financeiros, na forma do cronograma de desembolso aprovado, observado o disposto na Cláusula Quinta deste Instrumento;
- V. Comunicar a assinatura e liberação de recursos ao Poder Legislativo na forma disposta na legislação;
- VI. Monitorar e acompanhar a conformidade física e financeira durante a execução do presente instrumento;
- VII. Analisar eventuais solicitações de reprogramação dos Projetos Técnicos ou Termos de Referência, submetendo-as, quando for o caso, ao Gestor do Programa, mediante o pagamento de taxa de reanálise;
- VIII. Verificar a realização do procedimento licitatório pelo CONTRATADO, atendo-se à documentação no que tange: a contemporaneidade do certame, aos preços do licitante vencedor e sua compatibilidade com os preços de referência, ao respectivo enquadramento do objeto ajustado com o efetivamente licitado, ao fornecimento de declaração expressa firmada por representante legal do CONTRATADO e/ou UNIDADE EXECUTORA atestando o atendimento às disposições legais aplicáveis, ou registro na PLATAFORMA+BRASIL que a substitua;
- IX. Aferir a execução do objeto pactuado, conforme pactuado no Plano de Trabalho, por meio da verificação da compatibilidade entre estes e o efetivamente executado, assim como verificar a regular aplicação das parcelas de recursos, de acordo com o disposto na Cláusula Quinta;
- X. Verificar a existência da Anotação de Responsabilidade Técnica – ART, Registro de Responsabilidade Técnica – RRT ou, quando aplicável, Termo de Responsabilidade Técnica - TRT, quando se tratar de obras e serviços de engenharia;
- XI. Designar, em 10 dias contados da assinatura do instrumento, os servidores ou empregados responsáveis pelo seu acompanhamento;
- XII. Divulgar em sítio eletrônico institucional as informações referentes a valores devolvidos, bem como a causa da devolução, nos casos de não execução total do objeto pactuado, extinção ou rescisão do instrumento;

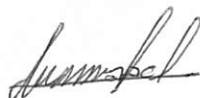

- XIII. Fornecer, quando requisitadas pelos órgãos de controle externo e nos limites de sua competência específica, informações relativas ao Contrato de Repasse independente de autorização judicial;
- XIV. Notificar previamente o CONTRATADO a inscrição como inadimplente na PLATAFORMA+BRASIL, quando detectadas impropriedades ou irregularidades no acompanhamento da execução do objeto do instrumento, devendo ser incluída no aviso a respectiva Secretaria da Fazenda ou secretaria similar, e o Poder Legislativo do órgão responsável pelo instrumento;
- XV. Receber e analisar a prestação de contas encaminhada pelo CONTRATADO e/ou UNIDADE EXECUTORA, bem como notificá-lo quando da não apresentação da Prestação de Contas no prazo fixado, e/ou quando constatada a má aplicação dos recursos, instaurando, se for o caso, a correspondente Tomada de Contas Especial;
- XVI. Efetuar a devolução imediata dos saldos remanescentes da conta vinculada ao instrumento para a conta única do Tesouro Nacional, nos casos aplicáveis;
- XVII. Ter a prerrogativa de assumir ou transferir a responsabilidade pela execução do objeto, no caso de paralisação ou de ocorrência de fato relevante, de modo a evitar sua descontinuidade;
- XVIII. Realizar tempestivamente na PLATAFORMA+BRASIL os atos e os procedimentos relativos ao acompanhamento da execução do objeto, registrando aqueles que por sua natureza não possam ser realizados nesse Sistema, mantendo-o atualizado;
- XIX. Quando da conclusão, denúncia, rescisão ou extinção do presente instrumento, providenciar o cancelamento dos saldos de empenho no prazo máximo de 60 (sessenta) dias.

2.2 – DO CONTRATADO

- I. Consignar no Orçamento do exercício corrente ou, em lei que autorize sua inclusão, os recursos necessários para executar o objeto do Contrato de Repasse e, no caso de investimento que extrapole o exercício, consignar no Plano Plurianual os recursos para atender às despesas em exercícios futuros que, anualmente constarão do seu Orçamento;
- II. Observar as condições para recebimento de recursos da União e para inscrição em restos a pagar estabelecidas pela Lei Complementar nº 101, de 04 de maio de 2000;
- III. Comprometer-se, nos casos em que couber a instituição da contribuição de melhoria, nos termos do Código Tributário Nacional, a não efetuar cobrança que resulte em montante superior à contrapartida aportada ao Contrato de Repasse;
- IV. Definir o regime de execução do objeto do Contrato de Repasse como indireto;
- V. Elaborar os projetos técnicos relacionados ao objeto pactuado e apresentar toda documentação jurídica, técnica e institucional necessária à celebração do Contrato de Repasse, de acordo com os normativos do programa, bem como apresentar documentos de titularidade dominial da área de intervenção, licenças e aprovações de projetos emitidos pelo órgão ambiental competente e concessionárias de serviços públicos, conforme o caso, nos termos da legislação aplicável;
- VI. Executar e fiscalizar os trabalhos necessários à consecução do objeto pactuado no Contrato de Repasse, observando prazos e custos, designando profissional habilitado e com experiência necessária ao acompanhamento e controle das obras e serviços

5

SAC CAIXA: 0800 726 0101 (informações, reclamações, sugestões e elogios)



Para pessoas com deficiência auditiva ou de fala: 0800 726 2492

Ouvidoria: 0800 725 7474

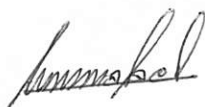
caixa.gov.br

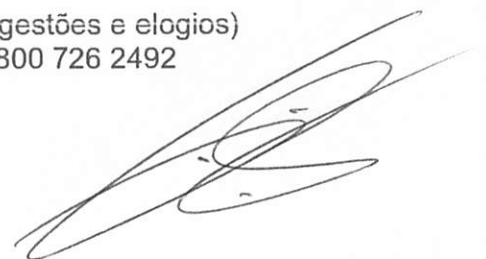

- com a respectiva ART, RRT ou, quando aplicável, TRT da prestação de serviços de fiscalização a serem realizados;
- VII. Apresentar à CONTRATANTE declaração de capacidade técnica, indicando o servidor ou servidores que acompanharão a obra ou serviço de engenharia;
- VIII. Apresentar declaração expressa atestando que possui setor específico com atribuições definidas para gestão, celebração, execução e prestação de contas dos instrumentos celebrados com a União, com lotação de, no mínimo, um servidor ou empregado público efetivo e quando não possuir setor específico para essa função, poderá atribuir as competências a setor já existente na sua estrutura administrativa, desde que tal setor conte com a lotação de, no mínimo, um servidor ou empregado público efetivo (PORTARIA INTERMINISTERIAL Nº 114, DE 7 DE MAIO DE 2018).
- IX. Assegurar, na sua integralidade, a qualidade técnica dos projetos e da execução dos produtos e serviços contratados, em conformidade com as normas brasileiras e os normativos dos programas, ações e atividades, determinando a correção de vícios que possam comprometer a fruição do benefício pela população beneficiária, quando detectados pela CONTRATANTE ou pelos órgãos de controle;
- X. Selecionar as áreas de intervenção e os beneficiários finais em conformidade com as diretrizes estabelecidas pelo Gestor do Programa, podendo estabelecer outras que busquem refletir situações de vulnerabilidade econômica e social, informando à CONTRATANTE sempre que houver alterações;
- XI. Realizar o processo licitatório, sob sua inteira responsabilidade, assegurando a correção dos procedimentos legais, a suficiência do projeto básico ou do termo de referência, da planilha orçamentária discriminativa do percentual de Encargos Sociais Bonificação e Despesas Indiretas (BDI) utilizados, cada qual com o respectivo detalhamento de sua composição, por item de orçamento ou conjunto deles, além da disponibilização da contrapartida, quando for o caso;
- XII. Apresentar declaração expressa firmada por representante legal do CONTRATADO e/ou UNIDADE EXECUTORA, ou registro na PLATAFORMA+BRASIL que a substitua, atestando o atendimento das disposições legais aplicáveis ao procedimento licitatório;
- XIII. Exercer, na qualidade de contratante, a fiscalização sobre o CTEF – Contrato de Execução e Fornecimento de Obras ou Serviços ou Equipamentos;
- XIV. Estimular a participação dos beneficiários finais na elaboração e implementação do objeto do Contrato de Repasse, bem como na manutenção do patrimônio gerado por estes investimentos;
- XV. No caso dos Estados, Municípios e Distrito Federal, notificar os partidos políticos, os sindicatos de trabalhadores e as entidades empresariais com sede no município ou Distrito Federal quando ocorrer a liberação de recursos financeiros pela CONTRATANTE, em conformidade com a Lei nº 9.452, de 20 de março de 1997, facultada a notificação por meio eletrônico;
- XVI. Operar, manter e conservar adequadamente o patrimônio público gerado pelos investimentos decorrentes do Contrato de Repasse, após sua execução, de forma a possibilitar a sua funcionalidade;
- XVII. Prestar contas dos recursos transferidos pela CONTRATANTE destinados à consecução do objeto no prazo fixado no Contrato de Repasse;



- XVIII. Fornecer à CONTRATANTE, a qualquer tempo, informações sobre as ações desenvolvidas para viabilizar o acompanhamento e avaliação do processo;
- XIX. Prever no edital de licitação e no CTEF que a responsabilidade pela qualidade das obras, materiais e serviços executados/fornecidos é da empresa contratada para esta finalidade, inclusive a promoção de readequações, sempre que detectadas impropriedades que possam comprometer a consecução do objeto contratado;
- XX. Realizar tempestivamente na PLATAFORMA+BRASIL os atos e os procedimentos relativos à formalização, execução, licitação, acompanhamento, prestação de contas e informações acerca de tomada de contas especial do Contrato de Repasse e registrar na PLATAFORMA+BRASIL os atos que por sua natureza não possam ser realizados nesse Sistema, mantendo-os atualizados;
- XXI. Instaurar processo administrativo apuratório, inclusive processo administrativo disciplinar, quando constatado o desvio ou malversação de recursos públicos, irregularidade na execução do CTEF ou gestão financeira do Contrato de Repasse, comunicando tal fato à CONTRATANTE;
- XXII. Registrar na PLATAFORMA+BRASIL o extrato do edital de licitação, o preço estimado pela Administração para a execução do serviço e a proposta de preço total ofertada por cada licitante com o seu respectivo CNPJ, o termo de homologação e adjudicação, o extrato do CTEF e seus respectivos aditivos, a ART, RRT ou, quando aplicável, TRT dos projetos, dos executores e da fiscalização de obras, e os boletins de medições;
- XXIII. Manter um canal de comunicação efetivo, ao qual se dará ampla publicidade, para o recebimento pela União de manifestações dos cidadãos relacionados ao convênio, possibilitando o registro de sugestões, elogios, solicitações, reclamações e denúncias;
- XXIV. Incluir nas placas e adesivos indicativos das obras, quando o objeto do instrumento se referir à execução de obras de engenharia, informação sobre canal para o registro de denúncias, reclamações e elogios, conforme previsto no "Manual de Uso da Marca do Governo Federal - Obras" da Secretaria de Comunicação Social da Presidência da República;
- XXV. Ao tomar ciência de qualquer irregularidade ou ilegalidade, dar ciência aos órgãos de controle e, havendo fundada suspeita de crime ou de improbidade administrativa, cientificar os Ministérios Público Federal e Estadual e a Advocacia Geral da União;
- XXVI. Atender ao disposto nas Leis nº 10.048, de 08 de novembro de 2000, e 10.098, de 19 de dezembro de 2000, e no Decreto nº 5.296, de 02 de dezembro de 2004 e IN MPDG nº 02, de 24 de janeiro de 2018, relativamente à promoção de acessibilidade das pessoas portadoras de deficiência física ou com mobilidade reduzida;
- XXVII. Compatibilizar o objeto do Contrato de Repasse com normas e procedimentos de preservação ambiental municipal, estadual ou federal, conforme o caso;
- XXVIII. Prever no edital de licitação as composições de custos unitários e o detalhamento de encargos sociais e do BDI que integram o orçamento do projeto básico da obra e/ou serviço, em cumprimento ao art. 7º, §2º, inciso II, da Lei nº 8.666, de 21 de junho de 1993 c/c a Súmula nº 258 do Tribunal de Contas da União ou quando aplicável, da Lei Federal nº 13.303, de 30 de junho de 2016, vedada a utilização da modalidade contratação integrada e de orçamento sigiloso;

SAC CAIXA: 0800 726 0101 (informações, reclamações, sugestões e elogios)

Para pessoas com deficiência auditiva ou de fala: 0800 726 2492

Ouvidoria: 0800 725 7474

caixa.gov.br



7

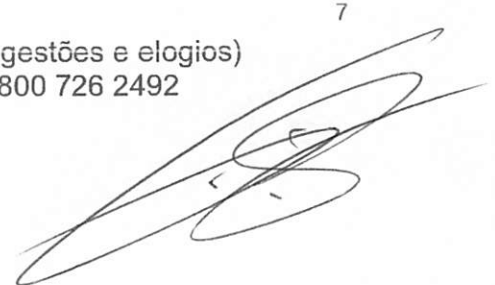

- XXIX. Nos casos de transferências a Estados, Distrito Federal e Municípios, observar o disposto no Decreto nº 7.983, de 08 de abril de 2013, e suas alterações, nas licitações que realizar, no caso de contratação de obras ou serviços de engenharia, bem como apresentar à CONTRATANTE declaração firmada pelo representante legal do CONTRATADO e/ou UNIDADE EXECUTORA acerca do atendimento ao disposto no referido Decreto;
- XXX. Utilizar, para aquisição de bens e serviços comuns, a modalidade pregão, nos termos da Lei nº 10.520, de 17 de julho de 2002, e do regulamento previsto no Decreto nº 10.024, de 20 de setembro de 2019, obrigatoriamente a sua forma eletrônica, devendo ser justificada pelo CONTRATADO e/ou UNIDADE EXECUTORA a impossibilidade de sua utilização, vedada a utilização de orçamento sigiloso;
- XXXI. Iniciar o procedimento licitatório em até 60 (sessenta) dias, prorrogável uma única vez, desde que motivado pelo CONTRATADO e aceito pela CONTRATANTE, contados:
- a) Da data de assinatura do presente instrumento, caso não possua cláusula suspensiva; ou
 - b) Do aceite do termo de referência ou da emissão do Laudo de Análise Técnica, caso o presente instrumento possua cláusula suspensiva.
- XXXII. Apresentar declaração expressa ou fornecer declaração emitida pela empresa vencedora da licitação, atestando que esta não possui em seu quadro societário servidor público da ativa, ou empregado de empresa pública ou de sociedade de economia mista, sendo de sua inteira responsabilidade a fiscalização dessa obrigação;
- XXXIII. Registrar na PLATAFORMA+BRASIL as atas e as informações sobre os participantes e respectivas propostas das licitações, bem como as informações referentes às dispensas e inexigibilidades;
- XXXIV. Inserir, quando da celebração de contratos com terceiros para execução do objeto do Contrato de Repasse, cláusula que obrigue o terceiro a permitir o livre acesso dos servidores dos órgãos ou entidades públicas contratantes, bem como dos órgãos de controle interno e externo, a seus documentos e registros contábeis;
- XXXV. Atestar, por meio do Cadastro Nacional de Empresas Inidôneas e Suspensas (CEIS), a regularidade das empresas e/ou profissionais participantes do processo de licitação, em especial ao impedimento daquelas em contratar com o Poder Público, em atendimento ao disposto na Portaria CGU nº 516, de 15 de março de 2010;
- XXXVI. Consultar no Sistema de Cadastramento Unificado de Fornecedores – SICAF a regularidade das empresas e/ou profissionais participantes do processo de licitação, em especial ao impedimento daquelas em contratar com o Poder Público, sendo vedada a participação na licitação ou contratação de empresa que consta como impedida ou suspensa;
- XXXVII. Consultar no Cadastro Nacional de Condenações Civis a regularidade das empresas e/ou profissionais participantes do processo de licitação, no que tange a registro de ato de improbidade administrativa e inelegibilidade supervisionado pelo Conselho Nacional de Justiça;
- XXXVIII. Apresentar à CONTRATANTE relatório de execução do empreendimento contendo informações sobre a execução físico-financeira do Contrato de Repasse, bem como

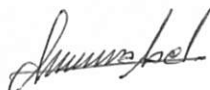

da utilização da contrapartida, conforme o art. 18 da Portaria Interministerial MPDG/MF/CGU nº 424, de 30 de dezembro de 2016 e suas alterações;

- XXXIX. Verificar, a cada pagamento de medição, a devida regularidade dos contratos de trabalho pelas empresas que prestam serviços, por meio de CTEF, através da exigência da apresentação das Guias de Recolhimento do FGTS e de Informações à Previdência Social (GFIP), relativas aos trabalhadores que prestaram serviços no período, no caso de contratação de obras de engenharia. (Ofício nº. 132/2021/AERIN/MAPA – Relatório de auditoria nº 201900014);
- XL. Responsabilizar-se pela conclusão do empreendimento quando o objeto do Contrato de Repasse prever apenas sua execução parcial e for etapa de empreendimento maior, a fim de assegurar sua funcionalidade;
- XLI. Divulgar, em qualquer ação promocional relacionada ao objeto e/ou objetivo do Contrato de Repasse, o nome do Programa, a origem do recurso, o valor do repasse e o nome da CONTRATANTE e do Gestor do Programa, como entes participantes, obrigando-se o CONTRATADO e/ou UNIDADE EXECUTORA a comunicar expressamente à CAIXA a data, forma e local onde ocorrerá a ação promocional, com antecedência mínima de 72 horas, sob pena de suspensão da liberação dos recursos financeiros, observadas as limitações impostas pela Eleitoral nº 9.504, de 30 de setembro de 1997;
- XLII. Comprometer-se a utilizar a assinatura do Gestor do Programa acompanhada da marca do Governo Federal nas publicações decorrentes do Contrato de Repasse, observadas as limitações impostas pela Lei Eleitoral nº 9.504, de 30 de setembro de 1997;
- XLIII. Responder solidariamente, os entes consorciados, no caso da execução do objeto contratual por consórcios públicos;
- XLIV. Aplicar, na PLATAFORMA+BRASIL, os recursos creditados na conta vinculada ao Contrato de Repasse em caderneta de poupança, se o prazo previsto para sua utilização for igual ou superior a um mês, e realizar os pagamentos de despesas do Contrato de Repasse também por intermédio da PLATAFORMA+BRASIL, observadas as disposições contidas na Cláusula Sétima deste Instrumento;
- XLV. Estar ciente de que a CONTRATANTE está autorizada a efetuar a transferência dos recursos financeiros por ela repassados para a conta vinculada ao instrumento, bem como os seus rendimentos, para a conta única da União, caso os recursos não sejam utilizados no objeto da transferência pelo prazo de 180 dias;
- XLVI. Estar ciente de que a CONTRATANTE está autorizada a efetuar o resgate dos saldos remanescentes da conta vinculada ao instrumento, nos casos em que não houver a devolução dos recursos no prazo previsto;
- XLVII. Estar ciente sobre a não sujeição ao sigilo bancário, quanto a União e respectivos órgãos de controle, por se tratar de recurso público;
- XLVIII. Dar ciência da celebração do Contrato de Repasse ao conselho local ou instância de controle social da área vinculada ao programa de governo que originou a transferência, quando houver;
- XLIX. Divulgar em sítio eletrônico institucional as informações referentes a valores devolvidos, bem como a causa da devolução, nos casos de não execução total do objeto pactuado, extinção ou rescisão do instrumento;

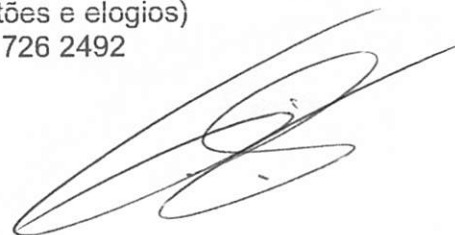
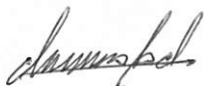

- L. Disponibilizar, em sítio oficial na internet, ou, na sua falta, em sua sede, em local de fácil visibilidade, consulta ao extrato do instrumento ou outro instrumento utilizado, contendo, pelo menos, o objeto, a finalidade, os valores e as datas de liberação e o detalhamento da aplicação dos recursos, bem como as contratações realizadas para a execução do objeto pactuado, podendo ser suprida a publicação na internet pela inserção de link na página oficial do CONTRATADO e/ou UNIDADE EXECUTORA que possibilite acesso direto ao Portal de Convênios;
- LI. Indicar a obrigatoriedade de contabilização e guarda dos bens remanescentes e manifestar compromisso de utilização dos bens para assegurar a continuidade de programa governamental, estando claras as regras e diretrizes de utilização;
- LII. Responder, na figura de seus titulares, na medida de seus atos, competências e atribuições o CONTRATADO e solidariamente, quando for o caso, a UNIDADE EXECUTORA, por desvio ou malversação de recursos públicos, irregularidade na execução do contrato ou gestão financeira do instrumento;
- LIII. Apresentar, via PLATAFORMA+BRASIL, o Plano de Sustentabilidade do empreendimento ou equipamento a ser adquirido e comunicar ao respectivo Poder Legislativo o compromisso assumido;
- LIV. Observar as condições para reprogramação estabelecidas na Portaria Interministerial MPDG/MF/CGU 424, de 30 de dezembro de 2016 e suas alterações, e IN MPDG nº 02, de 24 de janeiro de 2018 e suas alterações;
- LV. Tomar outras providências necessárias à boa execução do objeto do Contrato de Repasse.

CLÁUSULA TERCEIRA – DO VALOR

3 – A CONTRATANTE transferirá, ao CONTRATADO e/ou UNIDADE EXECUTORA, até o limite do valor dos Recursos de Repasse descrito no item V das CONDIÇÕES GERAIS e de acordo com o cronograma de desembolso constante do Plano de Trabalho.

3.1 – O CONTRATADO aportará o valor dos Recursos de Contrapartida descrito no item V das CONDIÇÕES GERAIS, após o desbloqueio dos Recursos de Repasse e previamente ao pagamento dos fornecedores ou prestadores de serviços, de acordo com os percentuais e as condições estabelecidas na legislação vigente à conta de recursos alocados em seu orçamento.

3.2 – Os recursos transferidos pela União e os recursos do CONTRATADO destinados ao presente Contrato de Repasse, figurarão no Orçamento do CONTRATADO, obedecendo ao desdobramento por fontes de recursos e elementos de despesa.

3.3 – Recursos adicionais necessários à consecução do objeto do presente Contrato de Repasse terão o seu aporte sob responsabilidade exclusiva do CONTRATADO.

3.4 – Toda a movimentação financeira deve ser efetuada, obrigatoriamente, na conta vinculada a este Contrato de Repasse, em agência da CAIXA, isenta de cobrança de tarifas bancárias.

10

SAC CAIXA: 0800 726 0101 (informações, reclamações, sugestões e elogios)

Para pessoas com deficiência auditiva ou de fala: 0800 726 2492

Ouvidoria: 0800 725 7474

caixa.gov.br

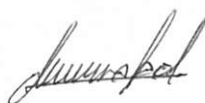

CLÁUSULA QUARTA – DA AUTORIZAÇÃO PARA INÍCIO DO OBJETO

4 – O CONTRATADO e/ou UNIDADE EXECUTORA, por meio deste Instrumento, manifesta sua expressa concordância em aguardar a autorização escrita da CONTRATANTE para o início da execução do objeto deste Contrato de Repasse.

4.1 – A autorização ocorrerá após a finalização do processo de análise pós contratual e, para Contrato de Repasse enquadrado no Nível I ou I-A, o crédito de recursos de repasse na conta vinculada, conforme diretrizes da Portaria Interministerial MPDG/MF/CGU 424, de 30 de dezembro de 2016 e suas alterações.

4.2 – Eventual execução do objeto realizada antes da autorização da CONTRATANTE não será objeto de medição para liberação de recursos até a emissão da autorização acima disposta.

4.3 – Caso a contratação seja efetuada no período pré-eleitoral, o CONTRATADO e/ou UNIDADE EXECUTORA declara estar ciente de que a autorização de início de objeto e a liberação dos recursos somente ocorrerá após finalizado o processo eleitoral a se realizar no mês de outubro, considerada, inclusive, a eventual ocorrência de segundo turno, em atendimento ao artigo 73, inciso VI, alínea “a” da Lei nº 9.504, de 30 de setembro de 1997.

CLÁUSULA QUINTA – DO ACOMPANHAMENTO, LIBERAÇÃO E DESBLOQUEIO DE RECURSOS

5. A execução do objeto será acompanhada e fiscalizada de forma a garantir a regularidade dos atos praticados e a sua plena execução, respondendo o CONTRATADO e/ou UNIDADE EXECUTORA pelos danos causados a terceiros, decorrentes de culpa ou dolo na execução do instrumento, não cabendo a responsabilização da CONTRATANTE por inconformidades ou irregularidades praticadas pelo CONTRATADO e/ou UNIDADE EXECUTORA, salvo nos casos em que as falhas decorrerem de omissão de responsabilidade atribuída à CONTRATANTE.

5.1 No acompanhamento da execução do objeto serão verificados:

- I – A comprovação da boa e regular aplicação dos recursos, na forma da legislação aplicável;
- II – A compatibilidade entre a execução do objeto, o que foi estabelecido no plano de trabalho, os desembolsos e pagamentos, conforme os cronogramas apresentados;
- III – A regularidade das informações registradas pelo CONTRATADO na PLATAFORMA+BRASIL;
- IV – O cumprimento das metas do plano de trabalho nas condições estabelecidas;
- V – A conformidade financeira.

11

SAC CAIXA: 0800 726 0101 (informações, reclamações, sugestões e elogios)

Para pessoas com deficiência auditiva ou de fala: 0800 726 2492

Ouvidoria: 0800 725 7474

caixa.gov.br



5.2 A CONTRATANTE comunicará ao CONTRATADO e/ou UNIDADE EXECUTORA quaisquer irregularidades decorrentes do uso dos recursos ou outras pendências de ordem técnica apurados durante a execução do instrumento, suspendendo o desbloqueio de recursos, ficando estabelecido o prazo de 45 (quarenta e cinco) dias para saneamento ou apresentação de informações e esclarecimentos, podendo ser prorrogado por igual período.

5.3 A CONTRATANTE reportará decisão quanto à aceitação ou não das justificativas apresentadas e, se for o caso, realizará procedimento de apuração de dano ao erário, ensejando registro de inadimplência na PLATAFORMA+BRASIL e imediata instauração de Tomada de Contas Especial.

5.4 – A liberação dos recursos financeiros obedecerá ao cronograma de desembolso previsto no Plano de Trabalho e será realizada sob bloqueio, respeitando a disponibilidade financeira do Gestor do Programa e atendidas as exigências cadastrais vigentes.

5.4.1 - A liberação de recursos deverá ocorrer da seguinte forma:

I – Para instrumentos enquadrados nos:

- a) Níveis I e I-A, preferencialmente em parcela única; e
- b) Níveis II e III, em no mínimo 3 (três) parcelas, sendo que a primeira não poderá exceder a 20% (vinte por cento) do valor global do instrumento.

II - A liberação da primeira parcela ou parcela única ficará condicionada à:

- a) Conclusão da análise técnica e aceite do processo licitatório pela CONTRATANTE;
- b) Adimplência no CAUC do CONTRATADO que possui até 50.000 habitantes e que estava inadimplente no momento da assinatura do presente Contrato de Repasse, caso a operação seja vinculada ao exercício financeiro de 2018 ou 2019.

III – Para a liberação das demais parcelas o CONTRATADO deverá estar em situação regular com a execução do Plano de Trabalho, com execução de no mínimo 70% das parcelas liberadas anteriormente.

5.4.2 – Não haverá a liberação da primeira parcela de recursos ao Contratado que possua instrumentos apoiados com recursos do Governo Federal sem execução financeira há mais de 180 dias.

5.5 - O cronograma de desembolso previsto no plano de trabalho deverá estar em consonância com as metas e fases ou etapas de execução do objeto do instrumento.

5.6 - Após a comprovação da homologação do processo licitatório pelo CONTRATADO, o cronograma de desembolso deverá ser ajustado em observação ao grau de execução estabelecido no referido processo licitatório.



5.7 – A autorização de desbloqueio dos recursos creditados na conta vinculada ocorrerá condicionada a:

- I - Emissão da autorização para início do objeto;
- II - Apresentação do relatório de execução compatível com o cronograma de desembolso aprovado, devidamente atestado pela fiscalização do CONTRATADO e/ou UNIDADE EXECUTORA;
- III – Atendimento ao disposto nos Artigos 52 e 54 da Portaria Interministerial MPDG/MF/CGU nº 424, de 30 de dezembro de 2016 e suas alterações;
- IV - Comprovação financeira da etapa anterior pelo CONTRATADO e/ou UNIDADE EXECUTORA;
- V – Apresentação do termo de recebimento provisório da intervenção, nos termos do art. nº 73, inciso I, alínea “a” da Lei 8.666, de 21 de junho de 1993, para o desbloqueio da última parcela de recursos;

5.7.1 - O servidor indicado pelo CONTRATADO responsável pelo acompanhamento e fiscalização da obra deverá assinar e carregar na PLATAFORMA+BRASIL o relatório de fiscalização referente a cada medição.

5.7.2 - O CONTRATADO deverá verificar se os materiais aplicados e os serviços realizados atendem aos requisitos de qualidade estabelecidos pelas especificações técnicas dos projetos de engenharia aceitos.

5.7.3 - A execução física será atestada conforme regramento disposto no Artigo 54 da Portaria Interministerial MPDG/MF/CGU nº 424, de 30 de dezembro de 2016 e suas alterações.

5.7.4 – A aferição da execução do objeto, suas metas e fases ou etapas será realizada por meio da verificação da compatibilidade entre o efetivamente executado e o pactuado no Plano de Trabalho.

5.8 – O instrumento será rescindido na hipótese de inexistência de execução financeira após 180 dias da liberação da primeira parcela ou sem comprovação da execução financeira por mais de 360 dias contados a partir do último desbloqueio de recursos.

5.9 – Os prazos de que tratam os itens 5.4.2 e 5.8 da Cláusula Quinta do presente Contrato de Repasse:

I - deverão ser suspensos nos casos em que a inexecução financeira for devida a atraso de liberação de parcelas pelo Concedente ou pela CONTRATANTE, ou nos casos em que a paralisação da execução se der por determinação judicial ou por recomendação ou determinação de órgãos de controle; e

II - poderão ser prorrogados, desde que sejam devidamente motivados, que não fique caracterizada culpa ou inércia do CONTRATADO, nos casos de que trata o inciso III do § 3º do art. 27 da Portaria Interministerial MPDG/MF/CGU nº 424, de 30 de dezembro de 2016 e suas alterações, e que seja autorizado pela CONTRATANTE.

13

SAC CAIXA: 0800 726 0101 (informações, reclamações, sugestões e elogios)

Para pessoas com deficiência auditiva ou de fala: 0800 726 2492

Ouvidoria: 0800 725 7474

caixa.gov.br



5.10 – Cabe ao representante legal do CONTRATADO dar continuidade à execução dos Contratos de Repasse firmados pelos seus antecessores.

5.11 - A utilização de recursos do contrato de repasse para pagamento da remuneração variável, conforme previsto na Lei das Estatais (Lei nº 13.303, de 2016), é permitido somente nos casos em que os preços dos itens da Planilha Orçamentária do CTEF, aceita na VRPL - Verificação do Resultado do Processo Licitatório, correspondam aos limites máximos, incluindo a remuneração variável.

CLÁUSULA SEXTA – DA CLASSIFICAÇÃO ORÇAMENTÁRIA E FINANCEIRA DOS RECURSOS

6 – As despesas com a execução do objeto do presente Contrato de Repasse correrão à conta de recursos alocados nos respectivos orçamentos dos contratantes.

6.1 – A emissão do empenho plurianual, quando for o caso, ocorrerá de acordo com determinação específica do Gestor do Programa, com incorporação ao presente Contrato de Repasse mediante Apostilamento.

6.2 – A eficácia deste Instrumento está condicionada à validade dos empenhos, que é determinada por instrumento legal, findo o qual, sem a total liberação dos recursos, o presente Contrato de Repasse fica automaticamente extinto.

6.2.1 – No caso de perda da validade dos empenhos por motivo de cancelamento de Restos a Pagar, o quantitativo físico-financeiro poderá ser reduzido até a etapa do objeto contratado que apresente funcionalidade.

CLÁUSULA SÉTIMA – DA EXECUÇÃO FINANCEIRA

7 – Os recursos somente poderão ser utilizados para pagamento de despesas constantes do Plano de Trabalho ou para aplicação no mercado financeiro, nas hipóteses previstas em lei ou na Portaria Interministerial MPDG/MF/CGU nº 424, de 30 de dezembro de 2016 e suas alterações, vedada sua utilização em finalidade diversa da pactuada neste Instrumento.

7.1 – A programação e a execução financeira deverão ser realizadas em separado, de acordo com a natureza e a fonte de recursos, se for o caso.

7.2 – Antes da realização de cada pagamento, o CONTRATADO e/ou UNIDADE EXECUTORA incluirá na PLATAFORMA+BRASIL, no mínimo, as seguintes informações:

- I - A destinação do recurso;
- II - O nome e CNPJ ou CPF do fornecedor, quando for o caso;
- III - O contrato a que se refere o pagamento realizado;
- IV - A meta, etapa ou fase do Plano de Trabalho relativa ao pagamento;

14

SAC CAIXA: 0800 726 0101 (informações, reclamações, sugestões e elogios)

Para pessoas com deficiência auditiva ou de fala: 0800 726 2492

Ouvidoria: 0800 725 7474

caixa.gov.br

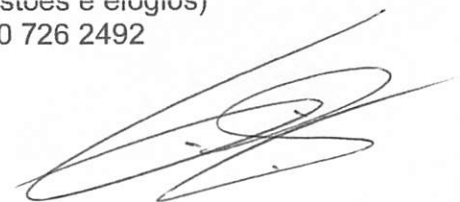
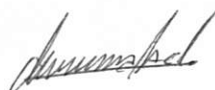

V - Informações das notas fiscais ou documentos contábeis.

7.3 – Os pagamentos devem ser realizados mediante crédito na conta bancária de titularidade dos fornecedores e prestadores de serviços, facultada a dispensa deste procedimento nos casos citados abaixo, em que o crédito poderá ser realizado em conta bancária de titularidade do próprio CONTRATADO e/ou UNIDADE EXECUTORA, devendo ser registrado na PLATAFORMA+BRASIL o beneficiário final da despesa:

- a) Por ato da autoridade máxima do Gestor do Programa;
- b) No ressarcimento ao CONTRATADO e/ou UNIDADE EXECUTORA por pagamentos realizados às próprias custas decorrentes de atrasos na liberação de recursos pelo Gestor do Programa e em valores além da contrapartida pactuada.

7.3.1 – Excepcionalmente, poderá ser realizado, uma única vez no decorrer da vigência do presente Contrato de Repasse, pagamento a pessoa física que não possua conta bancária, desde que permitida a identificação do beneficiário pela CONTRATANTE, e observado o limite de R\$ 1.200,00 (um mil e duzentos reais) por fornecedor ou prestador de serviços.

7.4 – Os recursos transferidos pela CONTRATANTE não poderão ser utilizados para despesas efetuadas em período anterior ou posterior à vigência do presente Contrato de Repasse, permitido o pagamento de despesas posteriormente desde que comprovadamente realizadas na vigência descrita no item VI das CONDIÇÕES GERAIS.

7.5 – Os recursos transferidos, enquanto não utilizados, serão aplicados em caderneta de poupança se o prazo previsto para sua utilização for igual ou superior a 1 mês, ou em fundo de aplicação financeira de curto prazo ou operação de mercado aberto lastreada em títulos da dívida pública federal, quando a sua utilização estiver prevista para prazo menor que 1 mês.

7.5.1 – A aplicação dos recursos, creditados na conta vinculada ao Contrato de Repasse, em fundo de curto prazo será automática, após assinatura pelo CONTRATADO e/ou UNIDADE EXECUTORA do respectivo Termo de Adesão ao fundo no ato de regularização da conta, ficando o CONTRATADO e/ou UNIDADE EXECUTORA responsável pela aplicação em caderneta de poupança por intermédio da PLATAFORMA+BRASIL, se o prazo previsto para utilização dos recursos transferidos for igual ou superior a 1 mês.

7.5.2 – Todos os rendimentos provenientes da aplicação dos recursos das contas vinculadas devem ser devolvidos à conta única do Tesouro ao final da execução do objeto contratado, devendo constar de demonstrativo específico que integrará a prestação de contas, vedada a sua utilização.

7.5.3 - Na ocorrência de perdas financeiras decorrentes da aplicação dos recursos, que comprometam a execução do objeto contratual, fica o CONTRATADO obrigado ao aporte adicional de contrapartida.

SAC CAIXA: 0800 726 0101 (informações, reclamações, sugestões e elogios)

Para pessoas com deficiência auditiva ou de fala: 0800 726 2492

Ouvidoria: 0800 725 7474

caixa.gov.br

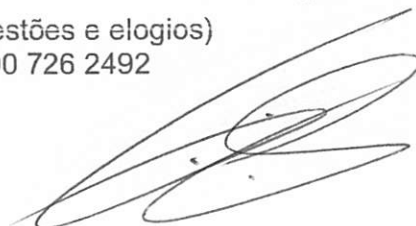
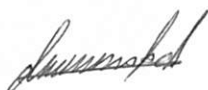

7.6 – Eventuais saldos financeiros verificados quando da conclusão, denúncia, rescisão ou extinção do Contrato de Repasse, inclusive os provenientes das receitas auferidas em aplicações financeiras, deverão ser restituídos integralmente à UNIÃO FEDERAL, no prazo improrrogável de 30 dias do evento, na forma indicada pela CONTRATANTE na época da restituição, sob pena da imediata instauração de Tomada de Contas Especial do responsável.

7.6.1 – Nos casos de descumprimento do prazo previsto no item 7.6, a CONTRATANTE solicitará à instituição financeira albergante da conta vinculada a devolução imediata dos saldos remanescentes à conta única do Tesouro Nacional.

7.7 – Deverão ser restituídos, ainda, todos os valores transferidos, acrescidos de juros legais e atualizados monetariamente, a partir da data do recebimento, na forma da legislação aplicável, nos seguintes casos:

- a) Quando não houver qualquer execução física referente ao objeto pactuado neste Instrumento nem utilização de recursos;
- b) Quando for executado parcialmente o objeto pactuado neste Instrumento;
- c) Quando não for apresentada, no prazo regulamentar, a respectiva prestação de contas parcial ou final;
- d) Quando os recursos forem utilizados em desconformidade com o pactuado neste Instrumento;
- e) Quando houver utilização dos valores resultantes de aplicações financeiras em desacordo com o estabelecido no item 7.5.2;
- f) Quando houver impugnação de despesas, se realizadas em desacordo com as disposições do contrato celebrado.

7.7.1 – Na hipótese prevista no item 7.7, alínea “a”, os recursos que permaneceram na conta vinculada, sem terem sido desbloqueados em favor do CONTRATADO e/ou UNIDADE EXECUTORA, serão devolvidos acrescidos do resultado da aplicação financeira nos termos do item 7.5, no prazo de até 30 dias do vencimento da vigência do Contrato de Repasse.

7.7.2 – Na hipótese prevista no item 7.7, alínea “b”, em que a parte executada apresente funcionalidade, a devolução dos recursos já creditados em conta e não aplicados no objeto do Plano de Trabalho, acrescidos do resultado da aplicação financeira nos termos do item 7.5, ocorrerá no prazo de até 30 dias do vencimento da vigência contratual.

7.7.3 – Na hipótese prevista no item 7.7, alínea “b”, em que a parte executada não apresente funcionalidade, os recursos liberados devem ser devolvidos devidamente atualizados, conforme exigido para a quitação de débitos para com a Fazenda Nacional, com base na variação da Taxa Referencial do Sistema Especial de Liquidação e de Custódia – SELIC, acumulada mensalmente, até o último dia do mês anterior ao da devolução de recursos, acrescido a esse montante de 1% no mês de efetivação da devolução de recursos à conta única do Tesouro.

SAC CAIXA: 0800 726 0101 (informações, reclamações, sugestões e elogios)

Para pessoas com deficiência auditiva ou de fala: 0800 726 2492

Ouvidoria: 0800 725 7474

caixa.gov.br

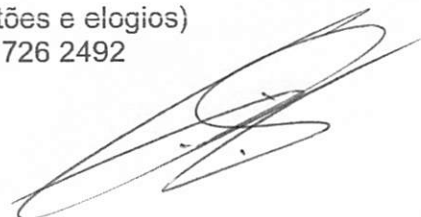
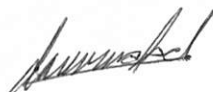

7.7.4 - Para aplicação dos itens 7.7.2 e 7.7.3, a funcionalidade da parte executada será verificada pela CONTRATANTE.

7.7.5 - Vencidos os prazos de devolução descritos nos itens 7.7.2 e 7.7.3, os valores devem ser devolvidos devidamente atualizados, conforme exigido para a quitação de débitos para com a Fazenda Nacional, com base na variação da Taxa Referencial do Sistema Especial de Liquidação e de Custódia – SELIC, acumulada mensalmente, até o último dia do mês anterior ao da devolução de recursos, acrescido a esse montante de 1% no mês de efetivação da devolução de recursos à conta única do Tesouro.

7.7.6 - Na hipótese prevista no item 7.7, alínea “c”, os recursos devem ser devolvidos incluindo os rendimentos da aplicação no mercado financeiro, atualizados pela Taxa Referencial do Sistema Especial de Liquidação e de Custódia – SELIC.

7.7.7 – Na hipótese prevista no item 7.7, alínea “d”, será instaurada Tomada de Contas Especial, além da devolução dos recursos liberados devidamente atualizados, conforme exigido para a quitação de débitos para com a Fazenda Nacional, com base na variação da Taxa Referencial do Sistema Especial de Liquidação e de Custódia – SELIC, acumulada mensalmente, até o último dia do mês anterior ao da devolução dos recursos, acrescido esse montante de 1% no mês de efetivação da devolução dos recursos à Conta Única do Tesouro Nacional.

7.8 – Para fins de efetivação da devolução dos recursos à União, a parcela de atualização referente à variação da SELIC será calculada proporcionalmente à quantidade de dias compreendida entre a data da liberação da parcela para o CONTRATADO e a data de efetivo crédito do montante devido na conta única do Tesouro.

CLÁUSULA OITAVA – DOS BENS REMANESCENTES AO TÉRMINO DA VIGÊNCIA CONTRATUAL

8 – Os bens remanescentes decorrentes do Contrato de Repasse serão de propriedade do CONTRATADO e/ou UNIDADE EXECUTORA, quando da sua extinção, desde que vinculados à finalidade a que se destinam.

CLÁUSULA NONA – DAS PRERROGATIVAS

9 – O Gestor do Programa é a autoridade competente para coordenar e definir as diretrizes do Programa, cabendo à CONTRATANTE o acompanhamento e avaliação das ações constantes no Plano de Trabalho.

9.1 – Sempre que julgar conveniente, o Gestor do Programa poderá promover visitas *in loco* com o propósito do acompanhamento e avaliação dos resultados das atividades

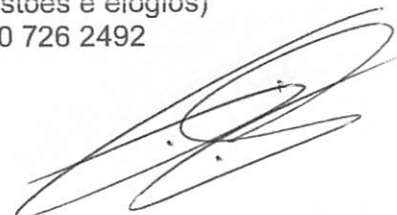

desenvolvidas em razão do Contrato de Repasse, observadas as normas legais e regulamentares pertinentes ao assunto.

9.2 – É prerrogativa da União, por intermédio do Gestor do Programa e da CONTRATANTE, promover a fiscalização físico-financeira das atividades referentes ao Contrato de Repasse, bem como, conservar, em qualquer hipótese, a faculdade de assumir ou transferir a responsabilidade da execução do objeto, no caso de sua paralisação ou de fato relevante que venha a ocorrer.

9.3 - As informações relativas à celebração, execução, acompanhamento, fiscalização e de prestação de contas, inclusive àquelas referentes à movimentação financeira dos instrumentos, serão públicas, exceto nas hipóteses legais de sigilo fiscal e bancário e nas situações classificadas como de acesso restrito, consoante o ordenamento jurídico.

CLÁUSULA DÉCIMA – DOS DOCUMENTOS E DA CONTABILIZAÇÃO

10 – Obriga-se o CONTRATADO e/ou UNIDADE EXECUTORA a registrar, em sua contabilidade analítica, em conta específica do grupo vinculado ao ativo financeiro, os recursos recebidos da CONTRATANTE, tendo como contrapartida conta adequada no passivo financeiro, com subcontas identificando o Contrato de Repasse e a especificação da despesa.

10.1 – As faturas, recibos, notas fiscais e quaisquer outros documentos comprobatórios de despesas serão emitidos em nome do CONTRATADO e/ou UNIDADE EXECUTORA, devidamente identificados com o nome do Programa e o número do Contrato de Repasse, e mantidos em arquivo, em ordem cronológica, no próprio local em que forem contabilizados, à disposição dos órgãos de controle interno e externo, pelo prazo fixado no Contrato de Repasse.

10.1.1 – O CONTRATADO e/ou UNIDADE EXECUTORA deverá disponibilizar cópias dos comprovantes de despesas ou de outros documentos à CONTRATANTE sempre que solicitado.

CLÁUSULA DÉCIMA PRIMEIRA – DA PRESTAÇÃO DE CONTAS

11 – A Prestação de Contas referente aos recursos financeiros deverá ser apresentada à CONTRATANTE no prazo descrito no item VI das CONDIÇÕES GERAIS.

11.1 – Quando a prestação de contas não for encaminhada no prazo fixado, a CONTRATANTE estabelecerá o prazo máximo de 45 dias para sua apresentação, ou recolhimento dos recursos, incluídos os rendimentos da aplicação no mercado financeiro, atualizados pela taxa SELIC.



11.2 – Caso o CONTRATADO e/ou UNIDADE EXECUTORA não apresente a prestação de contas nem devolva os recursos nos termos do item anterior, ao término do prazo estabelecido, a CONTRATANTE registrará a inadimplência na PLATAFORMA+BRASIL por omissão do dever de prestar contas e comunicará o fato ao órgão de contabilidade analítica, para fins de instauração de Tomada de Contas Especial sob aquele argumento e adoção de outras medidas para reparação do dano ao erário, sob pena de responsabilização solidária.

11.3 – Cabe ao representante legal do CONTRATADO prestar contas dos recursos provenientes dos Contratos de Repasse firmados pelos seus antecessores.

11.3.1 – Na impossibilidade de atender ao disposto no item anterior, deve apresentar, à CONTRATANTE, e inserir na PLATAFORMA+BRASIL documento com justificativas que demonstrem o impedimento e as medidas adotadas para o resguardo do patrimônio público.

11.3.2 – Quando a impossibilidade de prestar contas decorrer de ação ou omissão do antecessor, o novo administrador solicitará a instauração de Tomada de Contas Especial.

11.3.3 – Os casos fortuitos ou de força maior que impeçam o CONTRATADO e/ou UNIDADE EXECUTORA de prestar contas dos recursos recebidos e aplicados ensejarão o envio de documentos e justificativas à CONTRATANTE, para análise e manifestação do Gestor do Programa.

CLÁUSULA DÉCIMA SEGUNDA – DO RECOLHIMENTO DE TARIFAS EXTRAORDINÁRIAS

12 – Haverá a cobrança de tarifa extraordinária do CONTRATADO e/ou UNIDADE EXECUTORA nos seguintes casos em que esse(s) der(em) causa:

Descrição	Custo Unitário – Nível II
Reanálise do Plano de Trabalho	R\$ 1.400,00
Verificação do Resultado do Processo Licitatório inapta ou repetida	R\$ 9.200,00
Manutenção de contrato, cobrada mensalmente após 180 dias sem execução financeira	R\$ 1.000,00
Visita ou vistoria <i>in loco</i> em quantidade superior à prevista no Art. 54 da Portaria Interministerial MPDG/MF/ CGU nº 424/2016 e suas alterações	R\$ 8.300,00
Reabertura de PCF ou TCE	R\$ 4.000,00
Alteração de cronograma	R\$ 2.400,00
Atualização de orçamento	R\$ 4.200,00
Exclusão de meta	R\$ 5.500,00
Ajustes no projeto	R\$ 6.500,00

19

SAC CAIXA: 0800 726 0101 (informações, reclamações, sugestões e elogios)

Para pessoas com deficiência auditiva ou de fala: 0800 726 2492

Ouvidoria: 0800 725 7474

caixa.gov.br

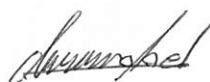

Descrição	Custo Unitário – Nível II
Reprogramação de Remanescente de obra	R\$ 7.500,00
Inclusão de meta	R\$ 8.500,00
Alteração de escopo	R\$ 14.900,00

12.1 – Os valores dos serviços acima constam em tabela disponível em http://plataformamaisbrasil.gov.br/images/SEI_ME - 5470370 - Termo Aditivo ao Credenciamento.pdf.

12.2 – O comprovante de pagamento da tarifa extraordinária é apresentado à CONTRATANTE previamente à realização do serviço.

CLÁUSULA DÉCIMA TERCEIRA – DA AUDITORIA

13 – Os serviços de auditoria serão realizados pelos órgãos de controle interno e externo da União, sem elidir a competência dos órgãos de controle interno e externo do CONTRATADO e/ou UNIDADE EXECUTORA, em conformidade com o Capítulo VI do Decreto nº 93.872, de 23 de dezembro de 1986.

13.1 – É livre o acesso, a qualquer tempo, de servidores do Sistema de Controle Interno ao qual esteja subordinada a CONTRATANTE e do Tribunal de Contas da União a todos os atos e fatos relacionados direta ou indiretamente com o Instrumento pactuado, bem como aos locais de execução das obras, quando em missão de fiscalização ou auditoria.

13.2. Em sendo evidenciados pelos Órgãos de Controle ou Ministério Público vícios insanáveis que impliquem nulidade da licitação realizada, o CONTRATADO deverá adotar as medidas administrativas necessárias à recomposição do erário no montante atualizado da parcela já aplicada, o que pode incluir a reversão da aprovação da prestação de contas e a instauração de Tomada de Contas Especial, independentemente da comunicação do fato ao Tribunal de Contas da União e ao Ministério Público.

CLÁUSULA DÉCIMA QUARTA – DA IDENTIFICAÇÃO DAS OBRAS E DAS AÇÕES PROMOCIONAIS

14 – É obrigatória a identificação do empreendimento com placa segundo modelo fornecido pela CONTRATANTE, durante o período de duração da obra, devendo ser afixada no prazo de até 15 dias, contados a partir da autorização da CONTRATANTE para o início dos trabalhos, sob pena de suspensão da liberação dos recursos financeiros, observadas as limitações impostas pela Lei Eleitoral nº 9.504, de 30 de setembro de 1997.

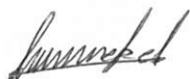

14.1 – Em qualquer ação promocional relacionada com o objeto do Contrato de Repasse será obrigatoriamente destacada a participação da CONTRATANTE, do Gestor do Programa, bem como o objeto de aplicação dos recursos, observado o disposto no §1º do art. 37 da Constituição Federal, sob pena de suspensão da liberação dos recursos financeiros, observadas as limitações impostas pela Lei Eleitoral nº 9.504, de 30 de setembro de 1997.

CLÁUSULA DÉCIMA QUINTA – DA VIGÊNCIA

15 – Este Instrumento produzirá efeitos a partir da assinatura de todas as partes, sendo o início de sua vigência a data da última assinatura e o término de acordo com o prazo descrito no item VI das CONDIÇÕES GERAIS, possibilitada a sua prorrogação mediante Termo Aditivo e aprovação da CONTRATANTE, conforme o disposto no Art. 27, Inciso V e § 3º, da Portaria Interministerial MPDG/MF/CGU nº 424, de 30 de dezembro de 2016 e suas alterações.

CLÁUSULA DÉCIMA SEXTA – DA RESCISÃO E DA DENÚNCIA

16 – O Contrato de Repasse poderá ser denunciado por qualquer das partes e rescindido a qualquer tempo, ficando os partícipes responsáveis pelas obrigações assumidas na sua vigência, creditando-se-lhes, igualmente, os benefícios adquiridos no mesmo período, aplicando, no que couber, a Portaria Interministerial MPDG/MF/CGU nº 424, de 30 de dezembro de 2016 e suas alterações, e demais normas pertinentes à matéria.

16.1 – Constitui motivo para rescisão do Contrato de Repasse o descumprimento de qualquer das cláusulas pactuadas, particularmente quando constatada pela CONTRATANTE:

- I - A utilização dos recursos em desacordo com o Plano de Trabalho;
- II - A inexistência de execução financeira após 180 dias da liberação da primeira parcela ou após 360 dias do último desbloqueio de recursos, à exemplo do descrito na Cláusula Quinta, item 5.8, desde que não se enquadre nas hipóteses de suspensão ou de prorrogação do prazo, nos termos do item 5.9;
- III - A falsidade ou incorreção de informação de documento apresentado;
- IV - A verificação de qualquer circunstância que enseje a instauração de Tomada de Contas Especial;
- V – Não atendimento ao disposto no inciso XXX do item 2.2 do presente instrumento.

16.1.1 – A rescisão do Contrato de Repasse, na forma acima prevista e sem que tenham sido os valores restituídos à União Federal devidamente corrigidos, ensejará a instauração de Tomada de Contas Especial.

CLÁUSULA DÉCIMA SÉTIMA – DO PROVIMENTO JUDICIAL LIMINAR

SAC CAIXA: 0800 726 0101 (informações, reclamações, sugestões e elogios)

Para pessoas com deficiência auditiva ou de fala: 0800 726 2492

Ouvidoria: 0800 725 7474

caixa.gov.br



17 – A existência de restrição do CONTRATADO e/ou UNIDADE EXECUTORA não foi considerada óbice à celebração do presente instrumento, em razão da decisão liminar concedida nos termos especificados no Contrato de Repasse, a qual autorizou a celebração deste instrumento, condicionada à decisão final.

17.1 – Ainda que posteriormente regularizada a restrição apontada no Contrato de Repasse, a desistência da ação ou a decisão judicial desfavorável ao CONTRATADO e/ou UNIDADE EXECUTORA implicará a desconstituição dos efeitos da respectiva liminar, com a rescisão do presente contrato e a devolução de todos os recursos que eventualmente tenha recebido, atualizados na forma da legislação em vigor.

CLÁUSULA DÉCIMA OITAVA – DA ALTERAÇÃO

18 – O presente Contrato de Repasse poderá ser alterado mediante proposta, devidamente formalizada e justificada, a ser apresentada à CONTRATANTE, em no mínimo 60 (sessenta) dias antes do término da vigência, vedada a alteração do objeto.

18.1 – A alteração do prazo de vigência do Contrato de Repasse, em decorrência de atraso na liberação dos recursos por responsabilidade do Gestor do Programa, será promovida “de ofício” pela CONTRATANTE, limitada ao período do atraso verificado, fazendo disso imediato comunicado ao CONTRATADO e/ou UNIDADE EXECUTORA.

18.2 – A alteração contratual referente ao valor do Contrato de Repasse será feita por meio de Termo Aditivo, ficando a majoração dos recursos de repasse sob decisão unilateral exclusiva do órgão responsável pela concepção da política pública em execução.

18.3 – São vedadas as alterações do objeto do Contrato de Repasse e da Contrapartida que resulte em valores inferiores ou superiores aos limites mínimos e máximos definidos na Lei de Diretrizes Orçamentárias.

CLÁUSULA DÉCIMA NONA – DAS VEDAÇÕES

19 – Ao CONTRATADO é vedado:

- I. Reformular os projetos de engenharia das obras e serviços já aceitos pela CONTRATANTE, inclusive para os casos em que tenha sido aplicada a Lei nº. 13.303, de 30 de junho de 2016;
- II. Realizar reprogramações decorrentes de ajustes ou adequações nos projetos de engenharia ou nos termos de referência de serviços de engenharia dos instrumentos enquadrados nos Níveis I e I-A, conforme o disposto no §4º e no §8º do Art. 6º da Portaria Interministerial MPDG/MF/CGU nº 424, de 30 de dezembro de 2016 e suas alterações;

22

SAC CAIXA: 0800 726 0101 (informações, reclamações, sugestões e elogios)

Para pessoas com deficiência auditiva ou de fala: 0800 726 2492

Ouvidoria: 0800 725 7474

caixa.gov.br



- III. Realizar despesas a título de taxa de administração ou similar;
- IV. Pagar, a qualquer título, servidor ou empregado público, integrante de quadro de pessoal do órgão ou entidade pública da Administração Direta ou Indireta, salvo nas hipóteses previstas em leis federais específicas e na Lei de Diretrizes Orçamentárias;
- V. Utilizar, ainda que em caráter emergencial, os recursos para finalidade diversa da estabelecida no instrumento;
- VI. Realizar despesa em data anterior à vigência do instrumento;
- VII. Efetuar pagamento em data posterior à vigência do instrumento, salvo se o fato gerador da despesa tenha ocorrido durante a vigência do instrumento pactuado;
- VIII. Realizar despesas com taxas bancárias, multas, juros ou correção monetária, inclusive referentes a pagamentos ou recolhimentos fora dos prazos, exceto no que se refere às multas e aos juros decorrentes de atraso na transferência de recursos pela CONTRATANTE, e desde que os prazos para pagamento e os percentuais sejam os mesmos aplicados no mercado;
- IX. Transferir recursos para clubes, associações de servidores ou quaisquer entidades congêneres, exceto para creches e escolas para o atendimento pré-escolar, quando for o caso;
- X. Realizar despesas com publicidade, salvo a de caráter educativo, informativo ou de orientação social, da qual não constem nomes, símbolos ou imagens que caracterizem promoção pessoal e desde que previstas no plano de trabalho;
- XI. Pagar, a qualquer título, a empresas privadas que tenham em seu quadro societário servidor público da ativa ou empregado de empresa pública, ou de sociedade de economia mista, do órgão celebrante, por serviços prestados, inclusive consultoria, assistência técnica ou assemelhados;
- XII. Utilizar os recursos do presente Contrato de Repasse para construção de bem que desobedeça a Lei nº 6.454, de 1977;
- XIII. Aproveitar rendimentos dos recursos do Contrato de Repasse;
- XIV. Computar receitas oriundas dos rendimentos de aplicações no mercado financeiro como contrapartida;
- XV. Adotar o regime de execução direta;
- XVI. Utilizar licitação cujo edital tenha sido publicado antes da assinatura do presente Contrato de Repasse ou da emissão Laudo de Análise Técnica, que consubstancia a análise técnica de engenharia e a análise documental de objeto que envolva obra.
- XVII. Utilizar CTEF exclusivo para aquisição de equipamentos ou para execução de custeio, que não atenda ao disposto no art. 50-A da Portaria Interministerial nº 424, de 30 de dezembro de 2016 e suas alterações.

CLÁUSULA VIGÉSIMA – DOS REGISTROS DE OCORRÊNCIAS E DAS COMUNICAÇÕES

20 – Os documentos instrutórios ou comprobatórios relativos à execução do Contrato de Repasse deverão ser apresentados em original ou em cópia autenticada.

23

SAC CAIXA: 0800 726 0101 (informações, reclamações, sugestões e elogios)

Para pessoas com deficiência auditiva ou de fala: 0800 726 2492

Ouvidoria: 0800 725 7474

caixa.gov.br



20.1 – As comunicações de fatos ou ocorrências relativas ao Contrato serão consideradas como regularmente feitas se inseridas na PLATAFORMA+BRASIL ou entregues por carta protocolada, telegrama, fax ou correspondência eletrônica, com comprovante de recebimento, nos endereços descritos no item VIII das CONDIÇÕES GERAIS.

CLÁUSULA VIGÉSIMA PRIMEIRA – DO FORO

21 – Fica eleito o foro da Justiça Federal, descrito no item VII das CONDIÇÕES GERAIS, para dirimir os conflitos decorrentes deste Instrumento, com renúncia expressa de qualquer outro, por mais privilegiado que seja.

E, por estarem assim justos e pactuados firmam este Instrumento, que será assinado pelas partes, para que surta seus efeitos jurídicos e legais, em juízo e fora dele.

Assinado de forma digital por ODIRLEI
SUDATTI:01905293933
Dados: 2021.10.28 16:18:41 -03'00'

Assinatura da CONTRATANTE
Nome: ODIRLEI SUDATTI

CPF: 019.052.939-33

DALVANI RODRIGUES
PEREIRA DE
ARRUDA:25792407304

Assinado de forma digital por
DALVANI RODRIGUES PEREIRA DE
ARRUDA:25792407304
Dados: 2021.10.29 18:44:21 -03'00'

Assinatura do Supervisor ou Coordenador
(Contrato em Conformidade)
Nome: DALVANI RODRIGUES PEREIRA
DE ARRUDA
CPF: 257.924.073-04

JOAO CARLOS
TEIXEIRA DA
SILVA:973597343
04

Assinado de forma digital
por JOAO CARLOS
TEIXEIRA DA
SILVA:97359734304
Dados: 2021.10.28
09:11:55 -03'00'

Assinatura do CONTRATADO
Nome: JOAO CARLOS TEIXEIRA DA
SILVA
CPF: 973.597.343-04

SAC CAIXA: 0800 726 0101 (informações, reclamações, sugestões e elogios)
Para pessoas com deficiência auditiva ou de fala: 0800 726 2492
Ouvidoria: 0800 725 7474
caixa.gov.br

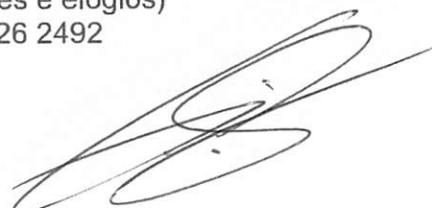

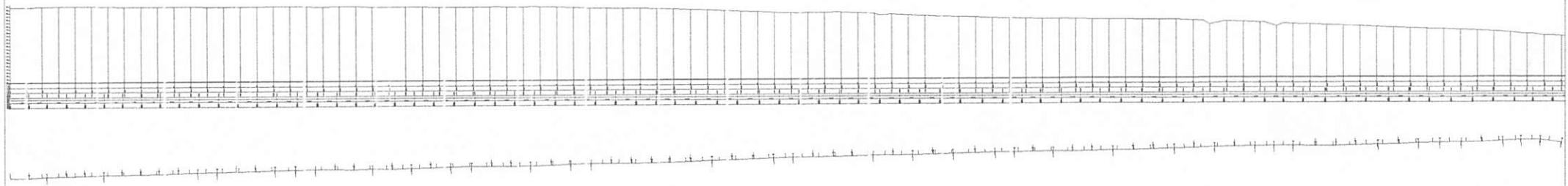

Lucas Rafael

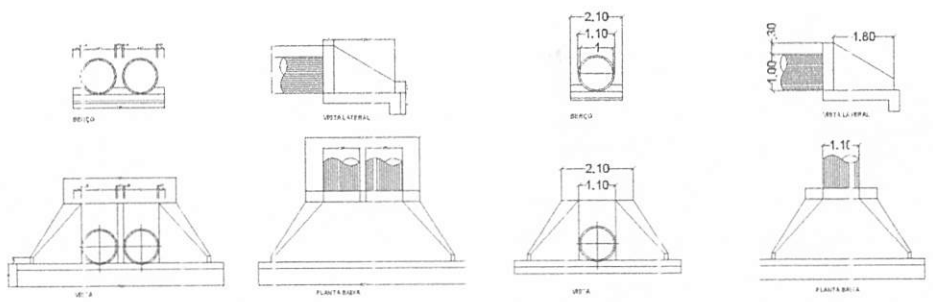
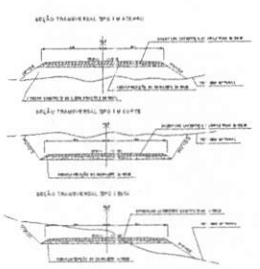

RECUPERAÇÃO DE ESTRADAS VICINAIS			
TRECHO CARVOEIRA PÉ DE MANGA AO BREJO VELHO = 46.85KM <small>PREFEITURA MUNICIPAL DE BURITICUPU-MA</small>			
PROJETO: PLANTA PERFIL LONGITUDINAL, ESTAQUEAMENTO E DETALHAMENTOS DE BUEIRO			
<p>PREFEITURA DE BURITICUPU <small>CIDADE DE UM POVO FORTE E COERENTE</small></p> <p><small>ESTRADA MUNICIPAL DE BURITICUPU-MA RUA SÃO RAFAEL Nº 11 - CENTRO</small></p>	OBJETO: RECUPERAÇÃO DE ESTRADA VICINAL COM ENCASCALHAMENTO NO TRECHO CARVOEIRA PÉ DE MANGA, VILA BEM QUERER, VILA CIGELÂNDIA, BOA ESPERANÇA, VILA PARAFUSO, VILA SÃO RAIMUNDO DA CIGEL E BREJO VELHO = 46.85KM.		
	PERÍMETRO: 46.85KM	DATA: JANEIRO/2022	ESCALA: 1:103000
ADMINISTRAÇÃO:		RESPONSÁVEL TÉCNICO: LUCAS RAFAEL <small>Assinado de forma digital por LUCAS RAFAEL DA CONCEICAO PEREIRA 606805</small> PEREIRA 606805 <small>CPF: 030680526387</small> 26307 <small>Data: 2022.02.15 13:38:42-02</small>	

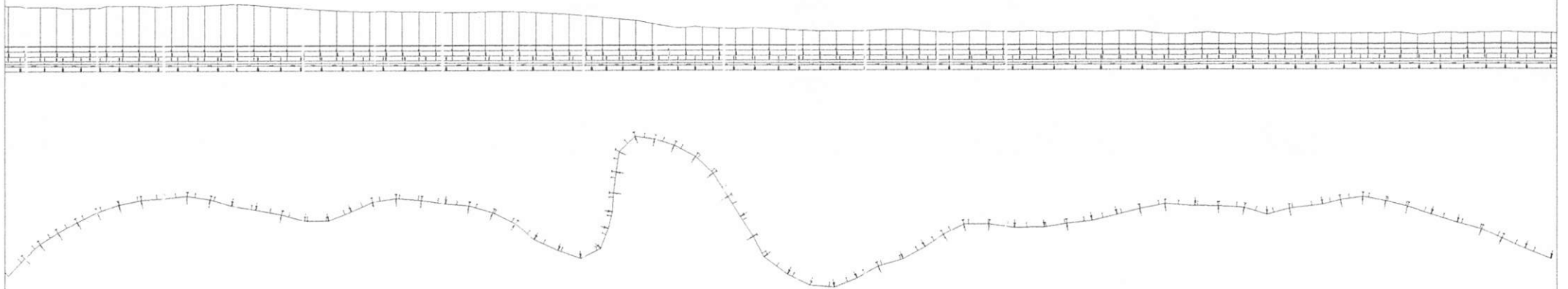

Lucas Rafael

[Handwritten scribbles]

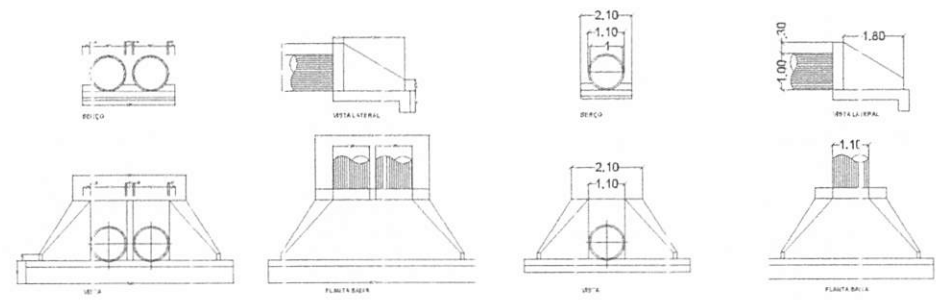
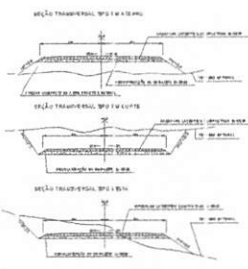

RECUPERAÇÃO DE ESTRADAS VICINAIS

TRECHO CARVOEIRA PÉ DE MANGA AO BREJO VELHO = 46.85KM
 PREFEITURA MUNICIPAL DE BURITICUPU-MA

PROJETO: PLANTA PERFIL LONGITUDINAL, ESTAQUEAMENTO E DETALHAMENTOS DE BUEIRO



OBJETO: RECUPERAÇÃO DE ESTRADA VICINAL COM ENCASCALHAMENTO NO TRECHO CARVOEIRA PÉ DE MANGA, VILA BEM QUERER, VILA CIKELÂNDIA, BOA ESPERANÇA, VILA PARAFUSO, VILA SÃO RAIMUNDO DA CIXEL E BREJO VELHO = 46.85KM.

PERÍMETRO: 46.85KM
DATA: JANEIRO/2022
ESCALA: 1:103000

ADMINISTRAÇÃO:
 ESTÁDIO DE PARANHOS
 PREFEITURA MUNICIPAL DE BURITICUPU-MA
 C/PTA. ILLIUS GONÇALVES
 RUA SÃO RAFAEL, 111 CENTRO, 6307

RESPONSÁVEL TÉCNICO:
 LUCAS RAFAEL DA SILVA
 CONCRETO
 PEREIRA, 6065052
 6307

PRANCHAS: 2/10

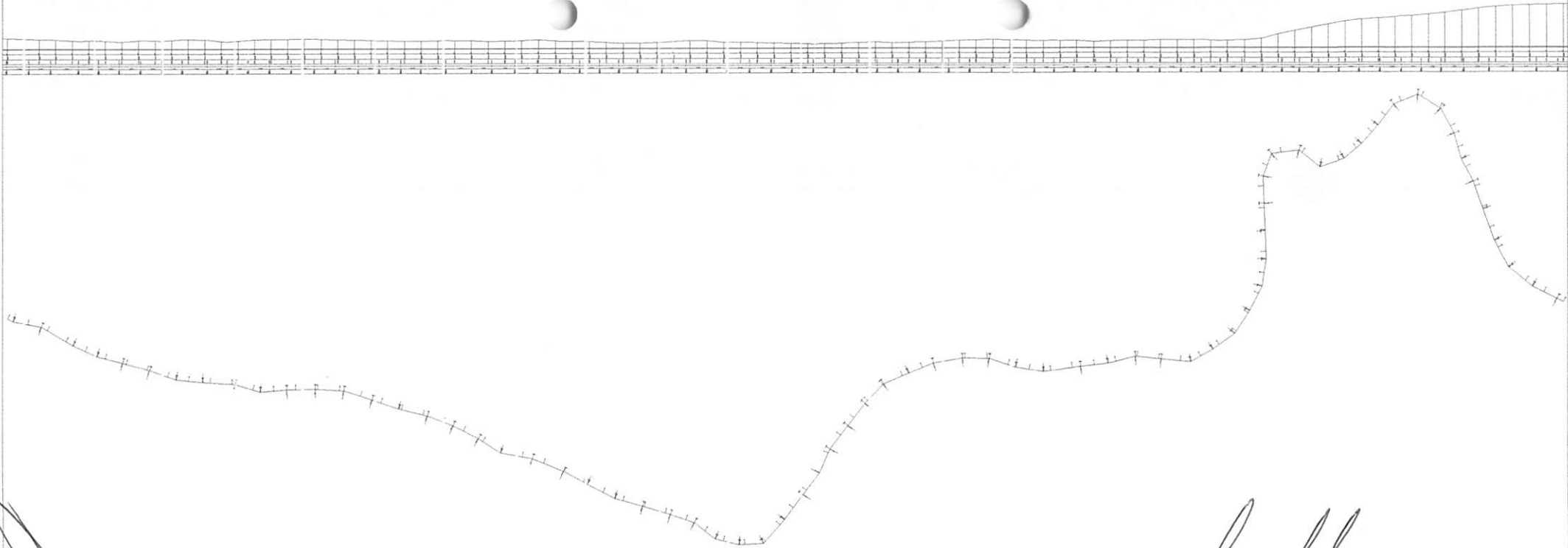

[Handwritten signature]

[Handwritten scribble]

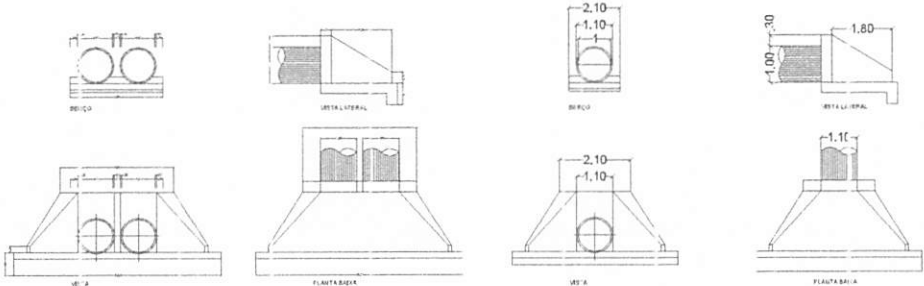
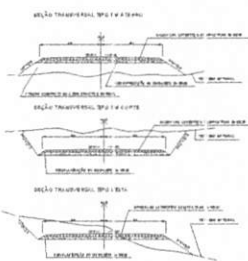

RECUPERAÇÃO DE ESTRADAS VICINAIS				
TRECHO CARVOEIRA PÉ DE MANGA AO BREJO VELHO = 46,85KM <small>PREFEITURA MUNICIPAL DE BURITICUPU-MA</small>				
PROJETO: PLANTA PERFIL LONGITUDINAL, ESTAQUEAMENTO E DETALHAMENTOS DE BUEIRO				
 <p>PREFEITURA DE BURITICUPU <small>CRUZEIRO DE UM NOVO FORTI E CORAJOSO</small></p> <p><small>ESTRADA DE PARANHOS PREFEITURA MUNICIPAL DE BURITICUPU-MA CNPJ 11.848.000/0001-00 RUA SÃO RAIMUNDO, 11 - CENTRO</small></p>	OBJETO: RECUPERAÇÃO DE ESTRADA VICINAL COM ENCASCALHAMENTO NO TRECHO CARVOEIRA PÉ DE MANGA, VILA BEM QUERER, VILA CIQUELÂNDIA, BOA ESPERANÇA, VILA PARAFUSO, VILA SÃO RAIMUNDO DA CIQUEL E BREJO VELHO = 46,85KM.		PRANCHAS: 3/10	
	PERÍMETRO: 46,85KM	DATA: JANEIRO/2022		ESCALA: 1:103000
	ADMINISTRAÇÃO:			RESPONSÁVEL TÉCNICO: LUCAS RAFAEL <small>Assimilado de nome inscrito por LUCAS RAFAEL DA CONCEIÇÃO PEREIRA 606805 26307</small>

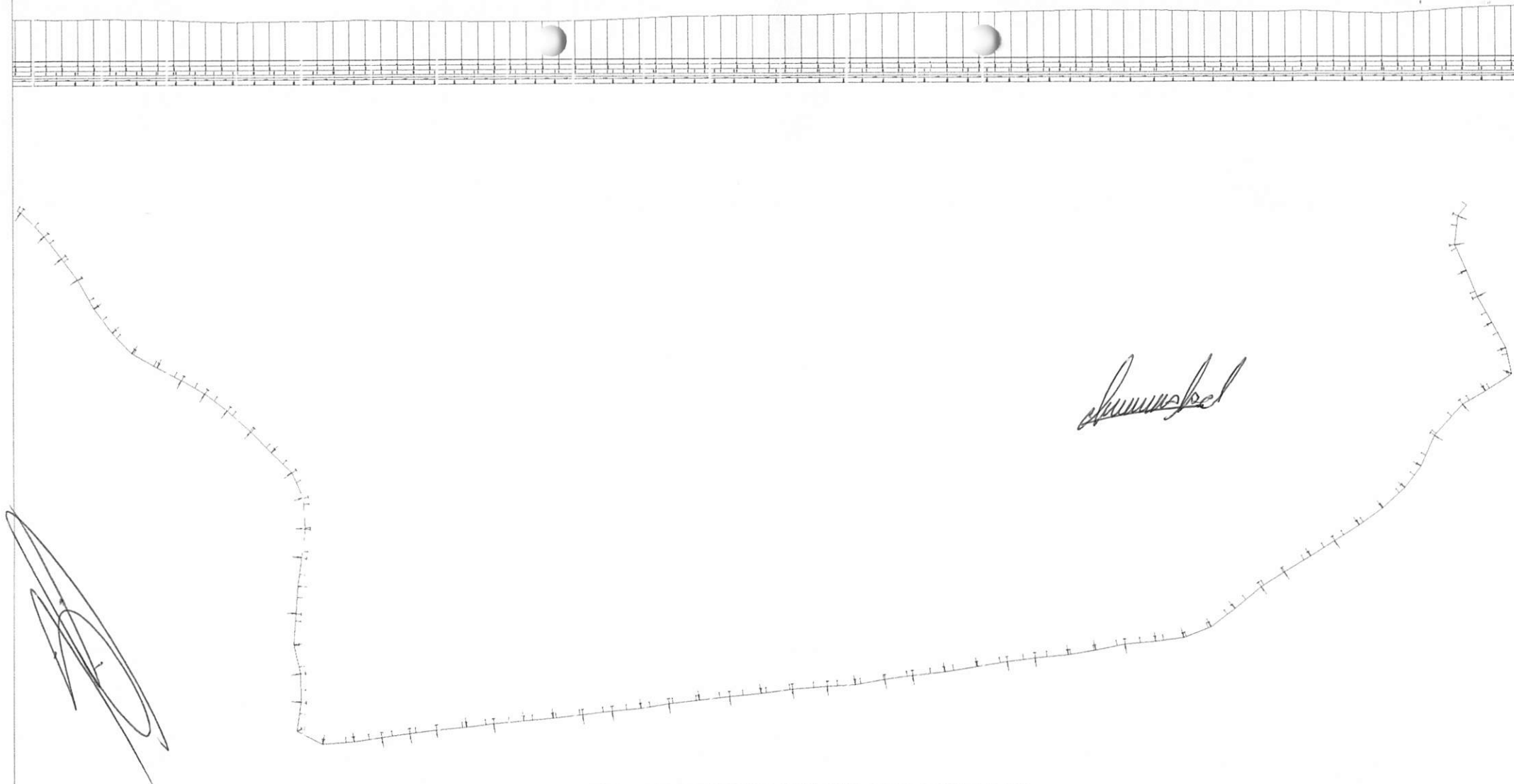

Lucas Rafael

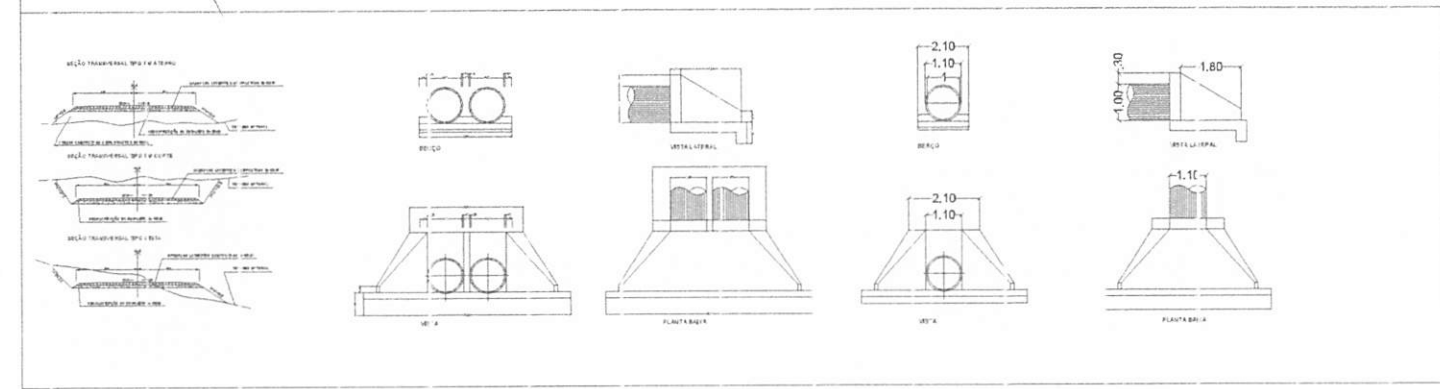

RECUPERAÇÃO DE ESTRADAS VICINAIS			
TRECHO CARVOEIRA PÉ DE MANGA AO BREJO VELHO = 46.85KM PREFEITURA MUNICIPAL DE BURITICUPU-MA			
PROJETO: PLANTA PERFIL LONGITUDINAL, ESTAQUEAMENTO E DETALHAMENTOS DE BUEIRO			
	OBJETO: RECUPERAÇÃO DE ESTRADA VICINAL COM ENCASCALHAMENTO NO TRECHO CARVOEIRA PÉ DE MANGA, VILA BEM QUERER, VILA CIXELÂNDIA, BOA ESPERANÇA, VILA PARAFUSO, VILA SÃO RAIMUNDO DA CIXEL E BREJO VELHO = 46.85KM.		
	PERÍMETRO: 46.85KM	DATA: JANEIRO/2022	ESCALA: 1:103000
ADMINISTRAÇÃO:		RESPONSÁVEL TÉCNICO:	
ESTÁGIO DE BARRAGEM PREFEITURA MUNICIPAL DE BURITICUPU-MA DPT. URBANISMO/ENCLAV. RUA SÃO RAFAEL Nº. 11 CENTRAL		Assinado de forma digital por LUCAS RAFAEL DA CONCEIÇÃO PEREIRA 6068052 2108166607525307 2022.01.19 14:48:51 -03'00'	
			PRANCHA: 4/10

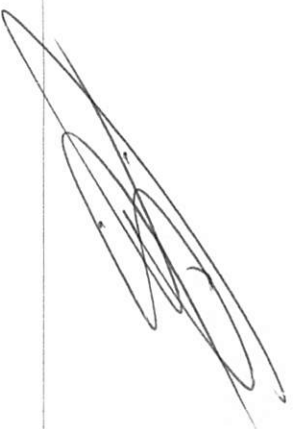
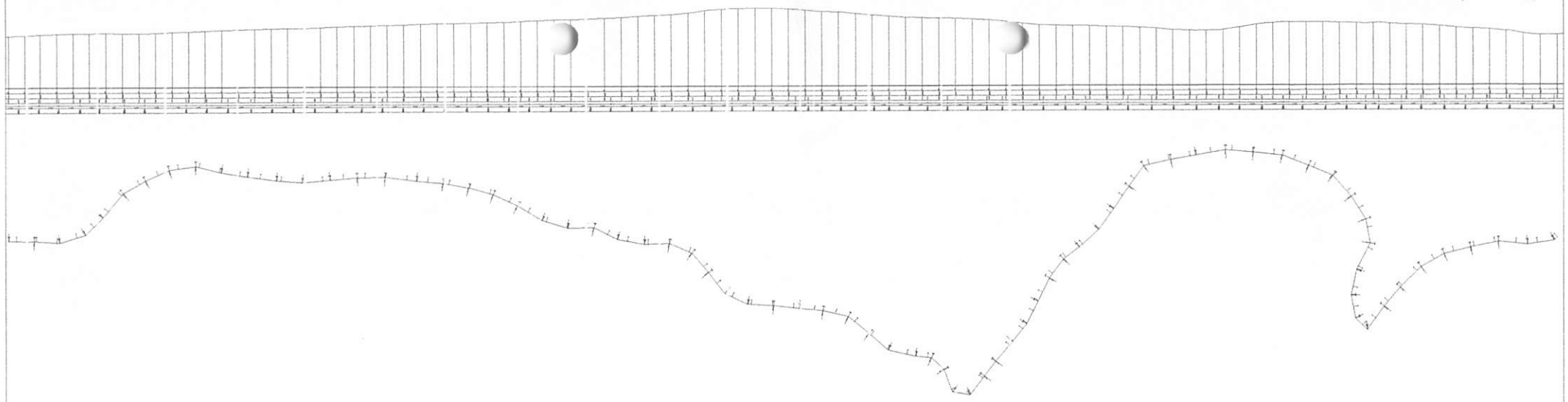

Lucas Rafael

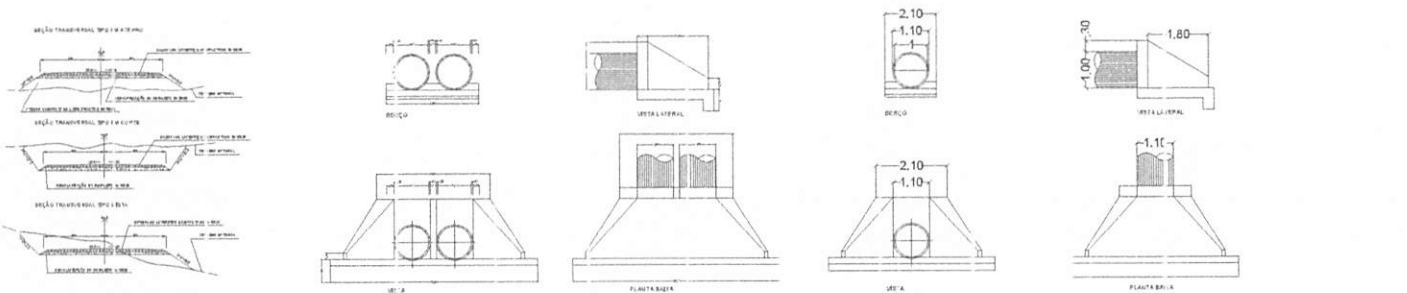

RECUPERAÇÃO DE ESTRADAS VICINAIS			
TRECHO CARVOEIRA PÉ DE MANGA AO BREJO VELHO = 46.85KM PREFEITURA MUNICIPAL DE BURITICUPU-MA			
PROJETO: PLANTA PERFIL LONGITUDINAL, ESTAQUEAMENTO E DETALHAMENTOS DE BUEIRO			
 PREFEITURA DE BURITICUPU <small>CIDADE DE UM POVO FORTE E CORAJOSO</small> <small>ESTADUAL DE PARANÁ</small> <small>PREFEITURA MUNICIPAL DE BURITICUPU-MA</small> <small>DEPT. DE LICITAÇÃO</small> <small>RUA SÃO RAIMUNDO, 11 - CENTRO</small>	OBJETO: RECUPERAÇÃO DE ESTRADA VICINAL COM ENCASCALHAMENTO NO TRECHO CARVOEIRA PÉ DE MANGA, VILA BEM QUERER, VILA CÍCELÂNDIA, BOA ESPERANÇA, VILA PARAFUSO, VILA SÃO RAIMUNDO DA CÍCEL E BREJO VELHO = 46.85KM.	PERÍMETRO: 46.85KM	DATA: JANEIRO/2022
	ADMINISTRAÇÃO: LUCAS RAFAEL DA CONCEIÇÃO PEREIRA PEREIRA:06680 526307	RESPONSÁVEL TÉCNICO: Lucas Rafael DA CONCEIÇÃO PEREIRA PEREIRA:06680 526307	ESCALA: 1:103000

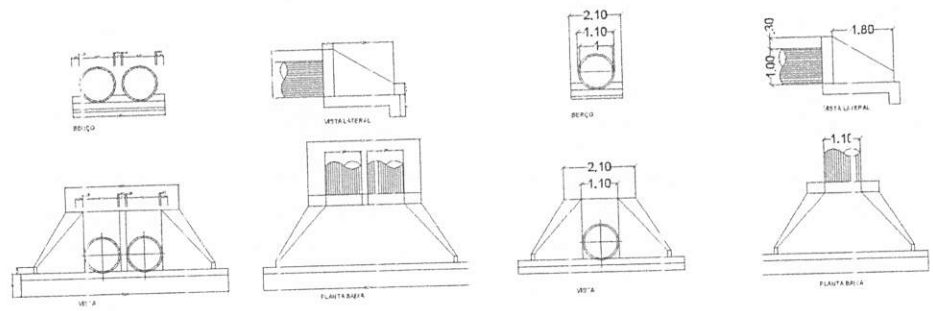
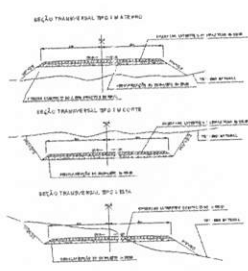
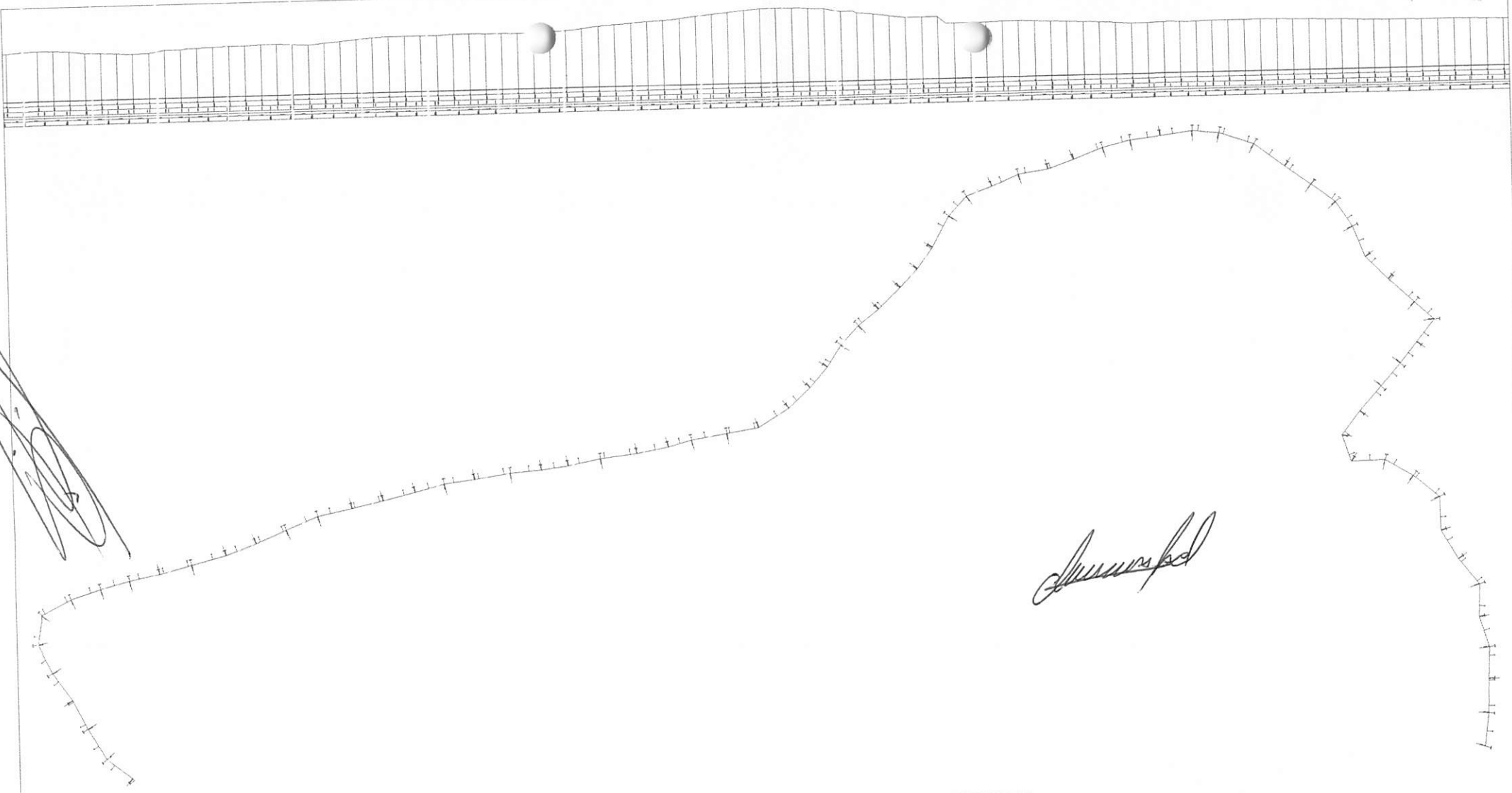

RECUPERAÇÃO DE ESTRADAS VICINAIS			
TRECHO CARVOEIRA PÉ DE MANGA AO BREJO VELHO = 46.85KM PREFEITURA MUNICIPAL DE BURITICUPU-MA			
PROJETO: PLANTA PERFIL LONGITUDINAL, ESTAQUEAMENTO E DETALHAMENTOS DE BUEIRO			
<p>PREFEITURA DE BURITICUPU CIDADE DE UM POVO FORTE E CORAJOSO</p>	OBJETO: RECUPERAÇÃO DE ESTRADA VICINAL COM ENCASCALHAMENTO NO TRECHO CARVOEIRA PÉ DE MANGA, VILA BEM QUERER, VILA CIKELÂNDIA, BOA ESPERANÇA, VILA PARAFUSO, VILA SÃO RAIMUNDO DA CIKEL E BREJO VELHO = 46.85KM.		ESCALA: 1:103000
	PERÍMETRO: 46.85KM	DATA: JANEIRO/2022	
ADMINISTRAÇÃO: ESTRUCUTURA DE BURELHÃO PREFEITURA MUNICIPAL DE BURITICUPU-MA CNPJ: 11.811.000/0001-00 PLA: 0074848000000111		<small>Assinado de forma digital por LUCAS RAFAEL DA CONCEIÇÃO PEREIRA 60680526307 Data: 2022.02.15 18:29:56 -03'00'</small>	
			PRANCHA: 6/10

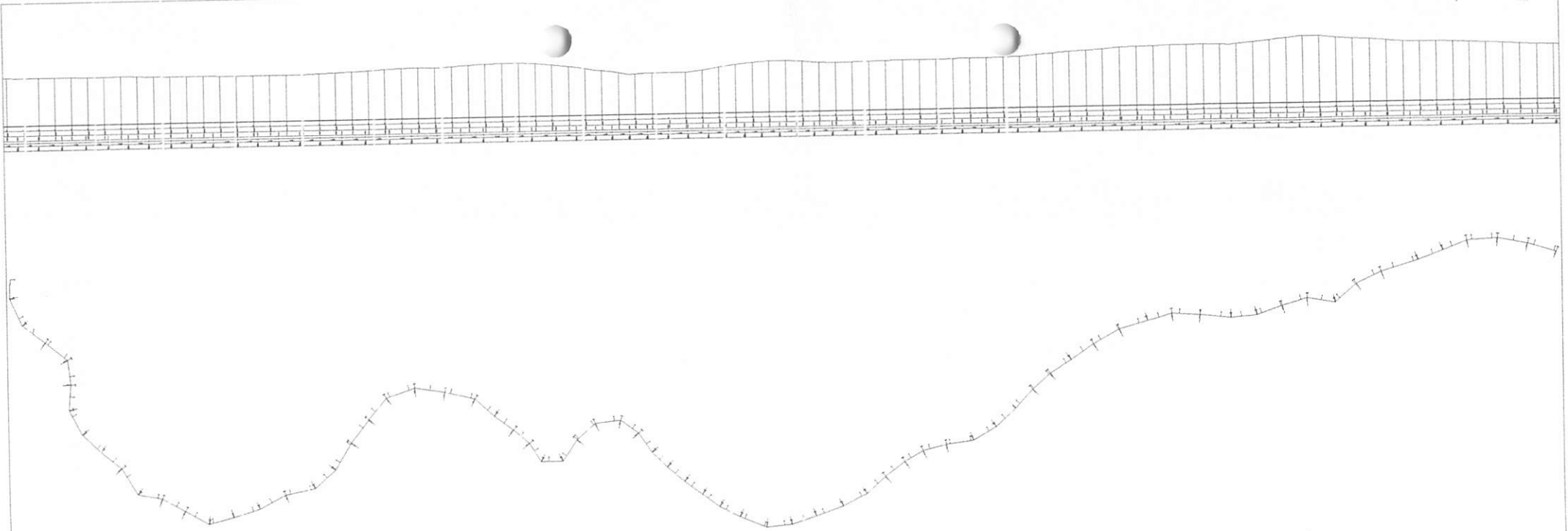

Lucas Rafael

[Handwritten scribbles]

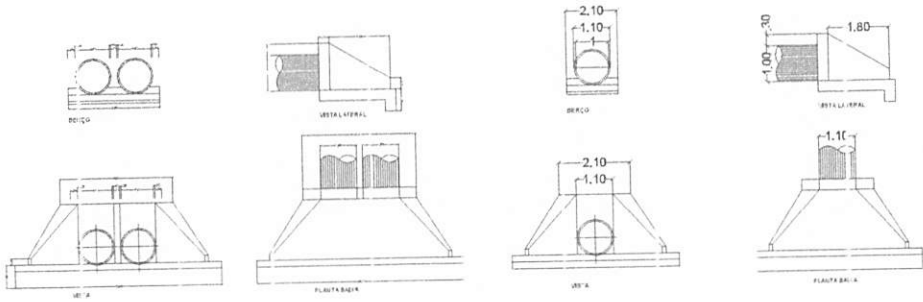
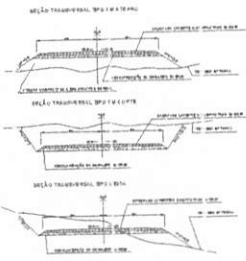

RECUPERAÇÃO DE ESTRADAS VICINAIS

TRECHO CARVOEIRA PÉ DE MANGA AO BREJO VELHO = 46.85KM
 PREFEITURA MUNICIPAL DE BURITICUPU-MA

PROJETO: PLANTA PERFIL LONGITUDINAL, ESTAQUEAMENTO E DETALHAMENTOS DE BUEIRO



OBJETO: RECUPERAÇÃO DE ESTRADA VICINAL COM ENCASCALHAMENTO NO TRECHO CARVOEIRA PÉ DE MANGA, VILA BEM QUERER, VILA CICELÂNDIA, BOA ESPERANÇA, VILA PARAFUSO, VILA SÃO RAIMUNDO DA CIXEL E BREJO VELHO = 46.85KM.		
PERÍMETRO: 46,85KM	DATA: JANEIRO/2022	ESCALA: 1:103000
ADMINISTRAÇÃO:		RESPONSÁVEL TÉCNICO: LUCAS RAFAEL Arquivo de termo digital por LUCAS RAFAEL DA CONCEIÇÃO PEREIRA 20220125 14:24:40

PRANCHAS: 7/10

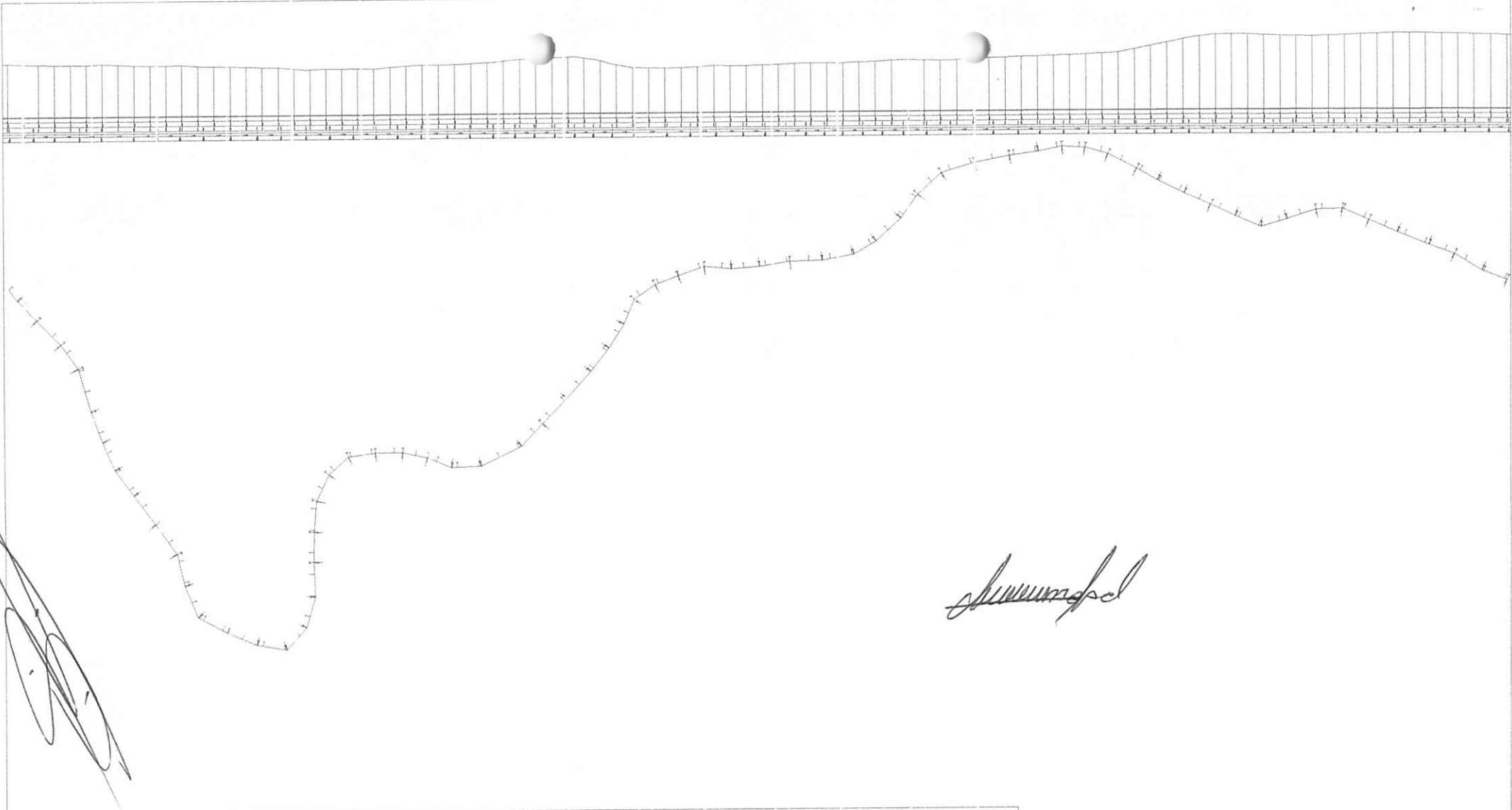

Handwritten signature

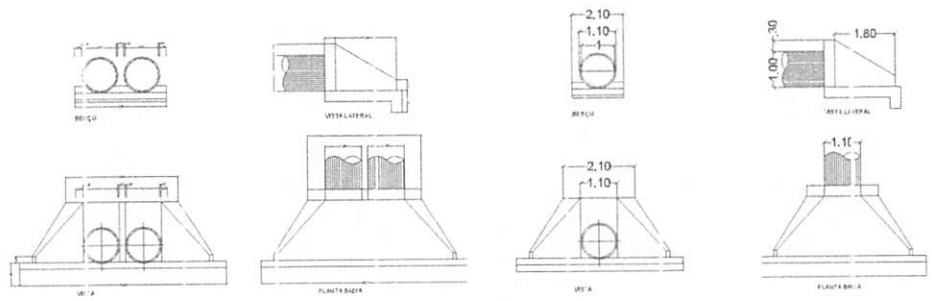
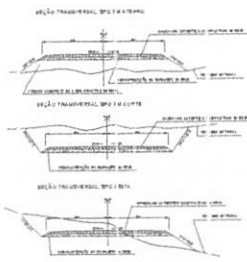

RECUPERAÇÃO DE ESTRADAS VICINAIS			
TRECHO CARVOEIRA PÉ DE MANGA AO BREJO VELHO = 46.85KM PREFEITURA MUNICIPAL DE BURITICUPU-MA			
PROJETO: PLANTA PERFIL LONGITUDINAL, ESTAQUEAMENTO E DETALHAMENTOS DE BUEIRO			
 PREFEITURA DE BURITICUPU CIDADE DE UM POVO FORTE E CORAJOSO ESTADO DO MARANHÃO PREFEITURA MUNICIPAL DE BURITICUPU-MA C.M.S. L. 1.612/2011-10 VILA SÃO VASCO, 11.1 CENTRO.	OBJETO: RECUPERAÇÃO DE ESTRADA VICINAL COM ENCASCALHAMENTO NO TRECHO CARVOEIRA PÉ DE MANGA, VILA BEM QUERER, VILA CIGELÂNDIA, BOA ESPERANÇA, VILA PARAFUSO, VILA SÃO RAIMUNDO DA CIGEL E BREJO VELHO = 46.85KM.	PERÍMETRO: 46.85KM	DATA: JANEIRO/2022
	ADMINISTRAÇÃO: LUCAS RAFAEL DA CONCEIÇÃO PEREIRA: 606805 26307	ESCALA: 1:103000	RESPONSÁVEL TÉCNICO: LUCAS RAFAEL DA CONCEIÇÃO PEREIRA: 606805 26307

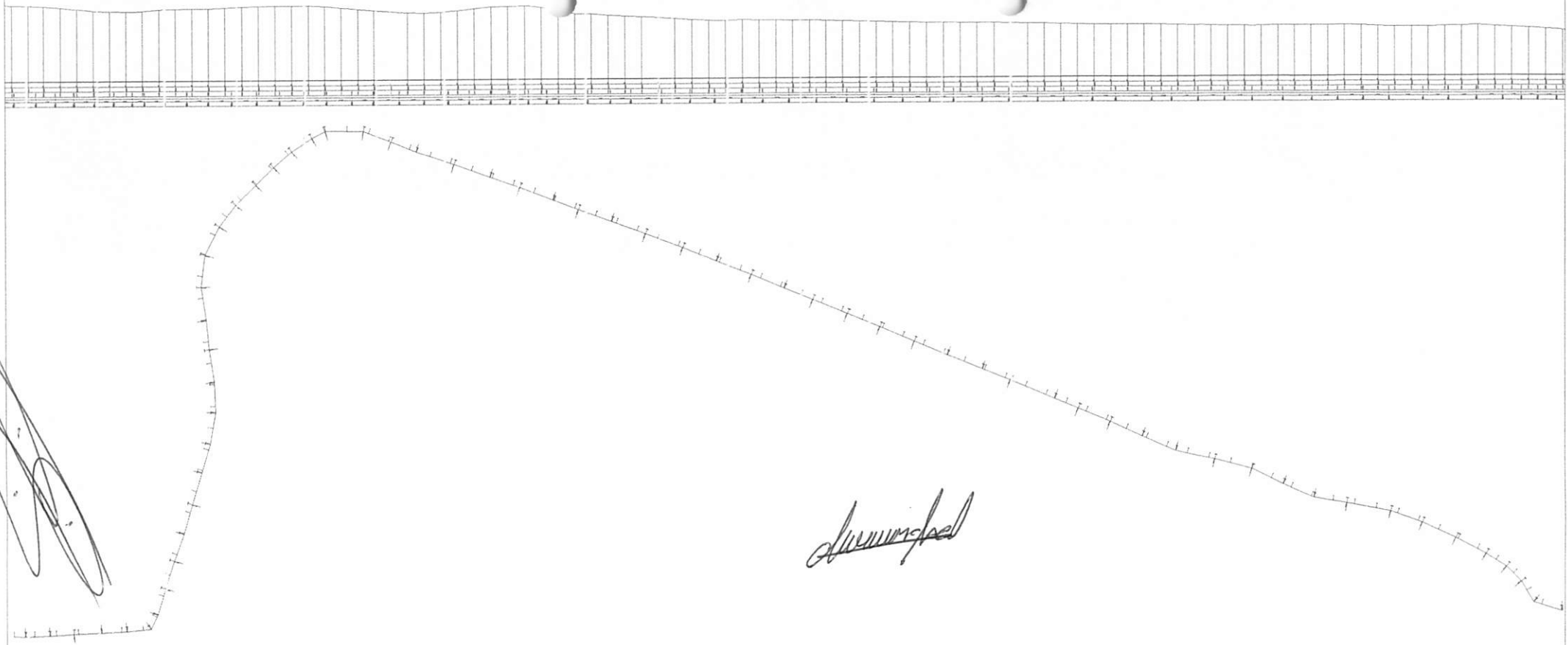

Lucas Rafael

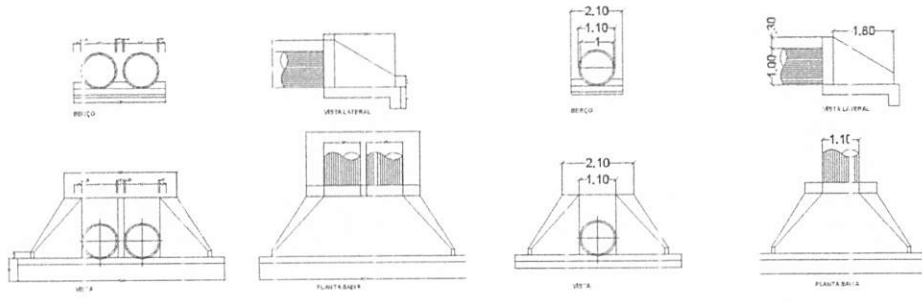
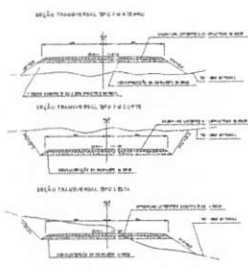

RECUPERAÇÃO DE ESTRADAS VICINAIS

TRECHO CARVOEIRA PÉ DE MANGA AO BREJO VELHO = 46.85KM
 PREFEITURA MUNICIPAL DE BURITICUPU-MA

PROJETO: PLANTA PERFIL LONGITUDINAL, ESTAQUEAMENTO E DETALHAMENTOS DE BUEIRO



OBJETO: RECUPERAÇÃO DE ESTRADA VICINAL COM ENCASCALHAMENTO NO TRECHO CARVOEIRA PÉ DE MANGA, VILA BEM QUERER, VILA CIXELÂNDIA, BOA ESPERANÇA, VILA PARAFUSO, VILA SÃO RAIMUNDO DA CIXEL E BREJO VELHO = 46.85KM.

PERÍMETRO: 46.85KM
DATA: JANEIRO/2022
ESCALA: 1:103000

ADMINISTRAÇÃO:

RESPONSÁVEL TÉCNICO: LUCAS RAFAEL
 Assinado em forma digital por LUCAS RAFAEL DA CONCEIÇÃO FERREIRA
 CPF: 030.120.115-00
 Data: 2022.02.15 14:38:48 -0500

PRANCHAS: 9/10

ESTADUAL MARQUINHOS
 PREFEITURA MUNICIPAL DE BURITICUPU-MA
 CNPJ: 08.045.000/0001-00
 RUA SÃO RAIMUNDO, 111 - CENTRO

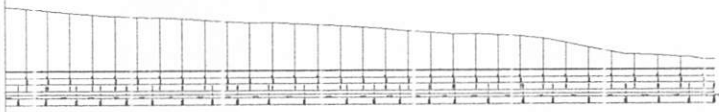

Lucas Rafael

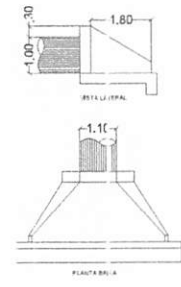
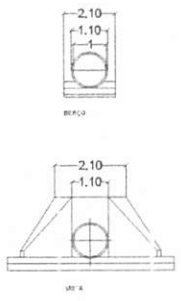
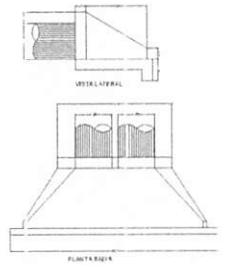
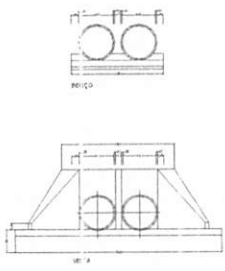
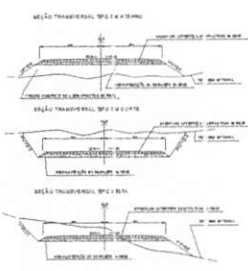

RECUPERAÇÃO DE ESTRADAS VICINAIS				
TRECHO CARVOEIRA PÉ DE MANGA AO BREJO VELHO = 46.85KM <small>PREFEITURA MUNICIPAL DE BURITICUPU-MA</small>				
PROJETO: PLANTA PERFIL LONGITUDINAL, ESTAQUEAMENTO E DETALHAMENTOS DE BUEIRO				
 <p>PREFEITURA DE BURITICUPU <small>CIDADE QUE TEM FORÇA E CORAGEM</small></p> <p><small>PROJETO EXECUTADO POR: PREFEITURA MUNICIPAL DE BURITICUPU-MA DEPT. DE ENGENHARIA RUA SÃO FRANCISCO, 111 - CENTRO.</small></p>	OBJETO: RECUPERAÇÃO DE ESTRADA VICINAL COM ENCASCALHAMENTO NO TRECHO CARVOEIRA PÉ DE MANGA, VILA BEM QUERER, VILA CIXELÂNDIA, BOA ESPERANÇA, VILA PARAFUSO, VILA SÃO RAIMUNDO DA CIXEL E BREJO VELHO = 46.85KM.	PERÍMETRO: 46.85KM	DATA: JANEIRO/2022	
	ADMINISTRAÇÃO:	ESCALA: 1:103000	RESPONSÁVEL TÉCNICO: LUCAS RAFAEL <small>Assinatura da firma</small> DA CONCEIÇÃO <small>Assinatura de Lucas</small> PEREIRA 506805 <small>PROFISSIONAL RGT Nº 14.390/00-03/02</small> 26307	PRÁTICA: 10/10



ESTADO DO MARANHÃO
PREFEITURA MUNICIPAL DE BURITICUPU
SECRETARIA MUNICIPAL DE MEIO AMBIENTE E PRESERVAÇÃO DOS RECURSOS NATURAIS

Dispensa de Licenciamento Ambiental N° 003/2022

**VALIDA ATÉ
21/01/2024**

PROCESSO N° 0066/22/SEMMA

A SECRETARIA MUNICIPAL DE MEIO AMBIENTE E PRESERVAÇÃO DOS RECURSOS NATURAIS DE BURITICUPU – SEMMA, com base no Termo de Capacidade Técnico-Institucional firmado com a Secretaria de Estado do Meio Ambiente – SEMA em 02 de outubro de 2020, concede a presente Dispensa de Licenciamento Ambiental ao:

MUNICÍPIO DE BURITICUPU

ATIVIDADE ECONÔMICA PRINCIPAL:

Administração Pública em Geral

CPF OU CNPJ:

01.612.525/0001- 40

ENDEREÇO:

Rua São Raimundo, n° 01, Centro de Buriticupu/MA, CEP 65.393-000

ATIVIDADE A SER DISPENSADA:

Recuperação de Estrada Vicinal 43,85 KM

LOCALIZAÇÃO DA ATIVIDADE:

Bifurcação da Carvueira até a Vila São João (Brejo Velho), sobre as coordenadas início: 9499583,113 N,353385,098 E, Final: 9476452,986 N, 338595,705 E

OBS.: As condicionantes e demais exigências estão no verso desta Dispensa de Licenciamento Ambiental. O presente documento não exclui o licenciamento de outras providências junto aos órgãos municipais, estaduais e/ou federais para a legalidade plena do estabelecimento

Buriticupu/MA, 21 de janeiro de 2022

ANTONIO
LEANDRO LIMA DO
NASCIMENTO:0017
4524307

Assinado de forma digital
por ANTONIO LEANDRO
LIMA DO
NASCIMENTO:00174524307
Dados: 2022.01.21 11:06:48
-02'00'

Antônio Leandro Lima do Nascimento
Secretário Municipal de Meio Ambiente
Portaria 163/2021

Concedido pela SEMMA de Buriticupu/MA no uso de suas atribuições legais conferidas por Lei Municipal N° 0293 de 17 de maio de 2013, art. 39°, inciso I; Resolução CONAMA 237, de 19 de dezembro de 1997, art. 1; Resolução CONSEMA 043, de 17 de outubro de 2019 e Portaria SEMA 0123, de 06 de novembro de 2015. Após o empreendedor ter apresentado a documentação solicitada, assim como a execução de vistoria "in loco", expede-se a presente DISPENSA DE LICENCIAMENTO AMBIENTAL.

CONDICIONANTES

1. Fica o **MUNICÍPIO DE BURITICUPU, CNPJ 01.612.525/0001-40**, licenciado na forma de Dispensa de Licenciamento Ambiental para a atividade Recuperação de Estrada Vicinais, num perímetro de 43,85 km, dos Bifurcação da Carvueira até a Vila São João (Brejo Velho) sobre as coordenadas início: 9499583,113 N,353385,098 E, Final: 9476452,986 N, 338595,705 E;
2. A presente Dispensa de Licenciamento Ambiental é concedida com base na Portaria SEMA nº0123 de 06 de novembro de 2015, que disciplina os procedimentos de Dispensa de Licenciamento Ambiental - DLA;
3. Os resíduos gerados pelo empreendimento devem ser transportados de forma segura até o destino final adequado, não podendo ser jogados em terrenos baldios (públicos ou privados) de forma que possam causar danos ao Meio Ambiente, respeitando ainda rios, riachos, nascentes e demais formas de vegetação permanentes;
4. São de exclusiva responsabilidade do empreendedor todas as ações necessárias para que o empreendimento opere de forma eficiente, técnica, segura e ambientalmente correta;
5. Fica o empreendedor ciente de que qualquer modificação no projeto deve ser comunicada, com antecedência, à Secretaria Municipal de Meio Ambiente de Buriticupu – SEMMA para análise e pronunciamento formal;
6. O Órgão Ambiental competente, mediante decisão motivada, poderá modificar as condicionantes e as medidas de controle e adequação, suspender ou cancelar a Licença expedida quando ocorrer;
 - I. Violação ou inadequação de quaisquer condicionantes ou normas legais (Resolução do Conselho Nacional de Meio Ambiente/ CONAMA nº 237, de 19 de novembro de 1997, Art. 19, Inc.1);
 - II. Omissão ou falsa descrição de informações relevantes que subsidiaram a expedição da licença (Resolução do Conselho Nacional de Meio Ambiente/ CONAMA nº 237, de 19 de novembro de 1997, Art. 19, Inc. II);
 - III. Superveniência de graves riscos ambientais e de saúde (Resolução do Conselho Nacional de Meio Ambiente/ CONAMA nº 237, de novembro de 1997, Art. 19, Inc. III);
7. Fica o empreendedor – ciente de que o não cumprimento dessas exigências/recomendações, assim como todo e qualquer dano causado ao Meio Ambiente, por negligência, omissão ou imperícia, é de sua inteira responsabilidade, podendo a Licença ser cassada a qualquer momento por este órgão licenciador ou por via judicial, ficando o infrator responsabilizado civil e criminalmente conforme determina a Legislação Ambiental em vigor;
8. Se motivada e julgar necessário, a Prefeitura Municipal de Buriticupu/MA, através da Secretaria Municipal do Meio Ambiente e Preservação dos Recursos Naturais – SEMMA poderá intervir a qualquer momento para exigir medidas adicionais de controle ambiental.

ANTONIO
LEANDRO LIMA
DO
NASCIMENTO:00
174524307

Assinado de forma
digital por ANTONIO
LEANDRO LIMA DO
NASCIMENTO:00174524
307
Dados: 2022.01.21
11:07:25 -02'00'

Antônio Leandro Lima do Nascimento
Secretário Municipal de Meio Ambiente
Portaria 163/2021

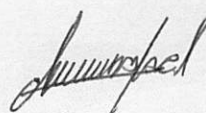

Nº OPERAÇÃO 915826/2021	Nº SICONV 030010/2021	GIGOV SÃO LUÍS	GESTOR MINISTÉRIO DO	PROGRAMA Programa de Apoio a Projetos de Desenvolvimento	AÇÃO / MODALIDADE Programa de Apoio a Projetos de Desenvolvimento Sustentável Local	DATA ASSINATURA 28/10/2021
PROponente / Tomador Prefeitura Municipal de Buriticupu-MA.			Município / UF Buriticupu/ MA	Localidade / Endereço R. São Raimundo, 1 - Centro, Buriticupu - MA	Objeto Recuperação de Estradas Vicinais no Município de Buriticupu - MA.	
Nº CTEF	Empresa Executora	CNPJ	Objeto do CTEF Recuperação de Estradas Vicinais no Município de Buriticupu - MA.			Início da Obra 20/05/2022

RESPONSÁVEIS TÉCNICOS:

Elaboração do documento LUCAS RAFAEL DA CONCEIÇÃO PEREIRA	CREA/CAU 1120251087
--	------------------------

Fiscalização LUCAS RAFAEL DA CONCEIÇÃO PEREIRA	CREA/CAU 1120251087	ART/RRT
---	------------------------	---------

EVENTOS

Núm do Evento	Título do Evento
1	Administração Local
2	ADMINISTRAÇÃO LOCAL
3	SERVIÇOS PRELIMINARES
4	SERVIÇOS DE TERRAPLANAGEM
5	SERVIÇOS DE REVESTIMENTO PRIMÁRIO
6	SERVIÇOS DE DRENAGEM
7	RECUPERAÇÃO DE ÁREAS DEGRADAS



LUCAS RAFAEL DA
CONCEIÇÃO
PEREIRA:606805263
07

Assinado de forma digital por
LUCAS RAFAEL DA
CONCEIÇÃO
PEREIRA:60680526307
Dados: 2022.06.10 15:44:28
-03'00'

Nº OPERAÇÃO 915826/2021	Nº SICONV 030010/2021	GIGOV SÃO LUÍS	GESTOR MINISTÉRIO DO	PROGRAMA Programa de Apoio a Projetos de	AÇÃO / MODALIDADE Programa de Apoio a Projetos de Desenvolvimento Sustentável	DATA ASSINATURA 28/10/2021
PROponente / Tomador Prefeitura Municipal de Buriticupu-MA.			MUNICÍPIO / UF Buriticupu/ MA	LOCALIDADE / ENDEREÇO R. São Raimundo, 1 - Centro, Buriticupu - MA	OBJETO Recuperação de Estradas Vicinais no Município de Buriticupu - MA.	
Nº CTEF	EMPRESA EXECUTORA	CNPJ	OBJETO DO CTEF Recuperação de Estradas Vicinais no Município de Buriticupu - MA.			INÍCIO DA OBRA 20/05/2022

Valor Total do Orçamento: R\$ 1.925.549,73

Nível	Item	Descrição	Unid.	Qtde.	Preço Unit. (R\$)	Preço Total (R\$)	Agrupador de Eventos	TRECHO BIFURCAÇÃO DA CARVOEIRA A VILA SÃO JOÃO (BREJO VELHO) - (KM 00 - KM 14.60) - TRECHO	TRECHO BIFURCAÇÃO DA CARVOEIRA A VILA SÃO JOÃO (BREJO VELHO) - (KM 7,30 - KM 14,60) - TRECHO	TRECHO BIFURCAÇÃO DA CARVOEIRA A VILA SÃO JOÃO (BREJO VELHO) - (KM 21,90 - KM 29,20) - TRECHO	TRECHO BIFURCAÇÃO DA CARVOEIRA A VILA SÃO JOÃO (BREJO VELHO) - (KM 36,50 -		
								1	2	3	4	5	6
Nível	1.0	ADMINISTRAÇÃO LOCAL					2-ADMINISTRAÇÃO LOCAL						
Serviço	1.1	Administração Local	mês	6,00	8.872,51	53.235,06		1,00	1,00	1,00	1,00	1,00	1,00
Nível	2.0	SERVIÇOS PRELIMINARES					3-SERVIÇOS PRELIMINARES						
Serviço	2.1	Placa indicativa da obra	m²	12,00	509,14	6.109,68		6,00					6,00
Serviço	2.2	Desmobilização de Equipamentos	und	1,00	11.061,07	11.061,07		1,00					
Serviço	2.3	Mobilização de Equipamentos	und	1,00	11.061,07	11.061,07							1,00
Nível	3.0	SERVIÇO DE TERRAPLANAGEM					4-SERVIÇOS DE TERRAPLANAGEM						
Serviço	3.1	Escavação e carga de material de jazida com trator de 97 kW e carregadeira de 1,72 m³	m³	32.628,00	4,66	152.046,48		5.438,00	5.438,00	5.438,00	5.438,00	5.438,00	5.438,00
Serviço	3.2	Transporte com caminhão basculante de 10 m³ - rodovia em revestimento primário (densidade=1,65t/m³)	tkm	595.966,73	0,91	542.329,73		99.327,79	99.327,79	99.327,79	99.327,79	99.327,79	99.327,78
Serviço	3.3	Desm. dest. limpeza áreas c/arv. diam. até 0,15 m	m²	43.850,00	0,51	22.363,50		7.308,33	7.308,33	7.308,34	7.308,34	7.308,33	7.308,33
Serviço	3.4	Transporte com caminhão basculante de 10 m³ - rodovia em revestimento primário (densidade=1,6t/m³) bota-fora, D.M.T. 10km	tkm	80.094,22	0,91	72.885,76		13.349,04	13.349,04	13.349,04	13.349,04	13.349,04	13.349,02
Serviço	3.5	Regularização de subleito	m²	263.100,00	1,09	286.779,00		43.850,00	43.850,00	43.850,00	43.850,00	43.850,00	43.850,00
Nível	4.0	SERVIÇOS DE REVESTIMENTO PRIMARIO					5-SERVIÇOS DE REVESTIMENTO PRIMÁRIO						
Serviço	4.1	Limpeza superficial da área de jazida	m²	10.000,00	0,46	4.600,00						5.000,00	5.000,00
Serviço	4.2	Expurgo de material vegetal de jazida	m³	3.000,00	2,60	7.800,00						1.500,00	1.500,00
Serviço	4.3	Escavação e carga de material de jazida com trator de 97 kW e carregadeira de 1,72 m³	m³	26.310,00	4,66	122.604,60		4.385,00	4.385,00	4.385,00	4.385,00	4.385,00	4.385,00
Serviço	4.4	Transporte com caminhão basculante de 10 m³ - rodovia em revestimento primário (densidade=1,6t/m³). DMT 10km	tkm	480.565,31	0,91	437.314,43		80.094,22	80.094,22	80.094,22	80.094,22	80.094,22	80.094,21
Serviço	4.5	Compactação de aterros a 100% proctor normal	m²	26.310,00	4,77	125.498,70		4.385,00	4.385,00	4.385,00	4.385,00	4.385,00	4.385,00
Nível	5.0	SERVIÇOS DE DRENAGEM					6-SERVIÇOS DE DRENAGEM						
Serviço	5.1	Boca BSTC D=1,00m normal	und	10,00	1.786,48	17.864,80		2,00	2,00	2,00	2,00	2,00	
Serviço	5.2	Corpo BSTC D=1,00m	m	35,00	811,31	28.395,85		7,00	7,00	7,00	7,00	7,00	
Nível	6.0	RECUPERAÇÃO DE AREA DEGRADA					7-RECUPERAÇÃO DE AREAS DEGRADAS						
Serviço	6.1	Recuperação de area degradada	m²	10.000,00	2,36	23.600,00						5.000,00	5.000,00

Frentes de Obra:

Buriticupu/ MA, 08 de junho de 2022
Local e Data

Responsável Técnico: LUCAS RAFAEL DA CONCEIÇÃO PEREIRA
CREA / CAU: 1120251087

Nº OPERAÇÃO 915826/2021	Nº SICONV 030010/2021	GIGOV SÃO LUÍS	GESTOR MINISTÉRIO DO	PROGRAMA Programa de Apoio a Projetos de	AÇÃO / MODALIDADE Programa de Apoio a Projetos de Desenvolvimento Sustentável	DATA ASSINATURA 28/10/2021
PROponente / Tomador Prefeitura Municipal de Buriticupu-MA.			Município / UF Buriticupu/ MA	Localidade / Endereço R. São Raimundo, 1 - Centro, Buriticupu - MA	Objeto Recuperação de Estradas Vicinais no Município de Buriticupu - MA.	
Nº CTEF	Empresa Executora		CNPJ	Objeto do CTEF Recuperação de Estradas Vicinais no Município de Buriticupu - MA.		Início da Obra 20/05/2022

Serviços: Todos

Modo de Eventos

Frente de Obra:

Valor de Investimento: R\$ 1.925.549,73

Total por Frente (R\$):

Evento	Item Orç	Título dos Eventos / Descrição Serviço	Unid.	Qtde.
1	Evento	Administração Local	R\$	-
2	Evento	ADMINISTRAÇÃO LOCAL	R\$	53.235,06
2	1.1	Administração Local	mês	6,00
3	Evento	SERVIÇOS PRELIMINARES	R\$	28.231,82
3	2.1	Placa indicativa da obra	m²	12,00
3	2.2	Desmobilização de Equipamentos	und	1,00
3	2.3	Mobilização de Equipamentos	und	1,00
4	Evento	SERVIÇOS DE TERRAPLANAGEM	R\$	1.076.404,47
4	3.1	Escavação e carga de material de jazida com trator de 97 kW e carregadeira de 1,72 m³	m³	32.628,00
4	3.2	Transporte com caminhão basculante de 10 m³ - rodovia em revestimento primário (densidade=1,65t/m³)	tkm	595.966,73
4	3.3	Desm. dest. limpeza áreas c/arv. diam. até 0,15 m	m²	43.850,00
4	3.4	Transporte com caminhão basculante de 10 m³ - rodovia em revestimento primário (densidade=1,6t/m³) bota-fora, D.M.T. 10km	tkm	80.094,22
4	3.5	Regularização de subleito	m²	263.100,00
5	Evento	SERVIÇOS DE REVESTIMENTO PRIMÁRIO	R\$	697.817,73
5	4.1	Limpeza superficial da área de jazida	m²	10.000,00
5	4.2	Expurgo de material vegetal de jazida	m³	3.000,00
5	4.3	Escavação e carga de material de jazida com trator de 97 kW e carregadeira de 1,72 m³	m³	26.310,00
5	4.4	Transporte com caminhão basculante de 10 m³ - rodovia em revestimento primário (densidade=1,6t/m³). DMT 10km	tkm	480.565,31
5	4.5	Compactação de aterros a 100% proctor normal	m³	26.310,00
6	Evento	SERVIÇOS DE DRENAGEM	R\$	46.260,65
6	5.1	Boca BSTC D=1,00m normal	und	10,00
6	5.2	Corpo BSTC D=1,00m	m	35,00
7	Evento	RECUPERAÇÃO DE ÁREAS DEGRADAS	R\$	23.600,00
7	6.1	Recuperação de área degradada	m²	10.000,00

TRECHO BIFURCAÇÃO DA CARVOEIRA A VILA SÃO JOÃO (BREJO VELHO) - (KM 00 - KM 7,30)	TRECHO BIFURCAÇÃO DA CARVOEIRA A VILA SÃO JOÃO (BREJO VELHO) - (KM 7,30 - KM 14,60)	TRECHO BIFURCAÇÃO DA CARVOEIRA A VILA SÃO JOÃO (BREJO VELHO) - (KM 14,60 - KM 21,90)	TRECHO BIFURCAÇÃO DA CARVOEIRA A VILA SÃO JOÃO (BREJO VELHO) - (KM 21,90 - KM 29,20)	TRECHO BIFURCAÇÃO DA CARVOEIRA A VILA SÃO JOÃO (BREJO VELHO) - (KM 29,20 - KM 36,50)	TRECHO BIFURCAÇÃO DA CARVOEIRA A VILA SÃO JOÃO (BREJO VELHO) - (KM 36,50 - KM 43,85)
325.877,59	311.761,68	311.761,68	311.761,68	329.761,68	334.625,42
1	2	3	4	5	6
-	-	-	-	-	-
8.872,51	8.872,51	8.872,51	8.872,51	8.872,51	8.872,51
1,00	1,00	1,00	1,00	1,00	1,00
14.115,91	-	-	-	-	14.115,91
6,00	-	-	-	-	6,00
1,00	-	-	-	-	-
-	-	-	-	-	1,00
179.400,75	179.400,75	179.400,75	179.400,75	179.400,75	179.400,72
5.438,00	5.438,00	5.438,00	5.438,00	5.438,00	5.438,00
99.327,79	99.327,79	99.327,79	99.327,79	99.327,79	99.327,78
7.308,33	7.308,33	7.308,34	7.308,34	7.308,33	7.308,33
13.349,04	13.349,04	13.349,04	13.349,04	13.349,04	13.349,02
43.850,00	43.850,00	43.850,00	43.850,00	43.850,00	43.850,00
114.236,29	114.236,29	114.236,29	114.236,29	120.436,29	120.436,28
-	-	-	-	5.000,00	5.000,00
-	-	-	-	1.500,00	1.500,00
4.385,00	4.385,00	4.385,00	4.385,00	4.385,00	4.385,00
80.094,22	80.094,22	80.094,22	80.094,22	80.094,22	80.094,21
4.385,00	4.385,00	4.385,00	4.385,00	4.385,00	4.385,00
9.252,13	9.252,13	9.252,13	9.252,13	9.252,13	-
2,00	2,00	2,00	2,00	2,00	-
7,00	7,00	7,00	7,00	7,00	-
-	-	-	-	11.800,00	11.800,00
-	-	-	-	5.000,00	5.000,00

Buriticupu/ MA, 08 de junho de 2022
Local e Data

Responsável Técnico: LUCAS RAFAEL DA CONCEIÇÃO PEREIRA
CREA / CAU: 1120251087

Nº OPERAÇÃO 915826/2021	Nº SICONV 030010/2021	GIGOV SÃO LUÍS	GESTOR MINISTÉRIO DO	PROGRAMA Programa de Apoio a Projetos de	AÇÃO / MODALIDADE Programa de Apoio a Projetos de Desenvolvimento Sustentável	DATA ASSINATURA 28/10/2021
PROPONENTE / TOMADOR Prefeitura Municipal de Buriticupu-MA.			MUNICÍPIO / UF Buriticupu/ MA	LOCALIDADE / ENDEREÇO R. São Raimundo, 1 - Centro, Buriticupu - MA	OBJETO Recuperação de Estradas Vicinais no Município de Buriticupu - MA.	
Nº CTEF	EMPRESA EXECUTORA	CNPJ	OBJETO DO CTEF Recuperação de Estradas Vicinais no Município de Buriticupu - MA.			INÍCIO DA OBRA 20/05/2022

% Realizado Acum.: **100,00%** Período: **17/10/2022 a 16/11/2022** Medição: **06**

Nº do Evento	Título dos Eventos	TRECHO BIFURCAÇÃO DA	TRECHO BIFURCAÇÃO DA	TRECHO BIFURCAÇÃO DA	TRECHO BIFURCAÇÃO DA	TRECHO BIFURCAÇÃO DA	7	8	9	10	11	12	13	14	15	16	17	18	19	20	21	22	23	24	25	26	27	28	29	30	31	32	33	34	35	36	37	38	39	40	41	42	43	44	45	46	47	48	49	50
		1	2	3	4	5	6	Informe abaixo o NÚMERO DA MEDIÇÃO em que os eventos foram concluídos (medição por eventos)																																										

1	Administração Local	A administração local será proporcional a execução dos demais eventos, independente de frentes de obra.																																																
2	ADMINISTRAÇÃO LOCAL	1	2	3	4	5	6																																											
3	SERVIÇOS PRELIMINARES	1																																																
4	SERVIÇOS DE TERRAPLANAG	1	2	3	4	5	6																																											
5	SERVIÇOS DE REVESTIMENTOS	1	2	3	4	5	6																																											
6	SERVIÇOS DE DRENAGEM	1	1	1	6	6																																												
7	RECUPERAÇÃO DE ÁREAS DE				6	6																																												

Medições	Datas das medições											
	16/06/2022	16/07/2022	16/08/2022	16/09/2022	16/10/2022	16/11/2022	Medição 07	Medição 08	Medição 09	Medição 10	Medição 11	Medição 12
Período	%	17,88%	15,71%	15,71%	15,71%	16,03%	18,95%					
	R\$	344.381,85	302.509,55	302.509,55	302.509,55	308.709,55	364.929,68					
Acumulado	%	17,88%	33,60%	49,31%	65,02%	81,05%	100,00%					
	R\$	344.381,85	646.891,40	949.400,95	1.251.910,50	1.560.620,05	1.925.549,73					

Buriticupu/ MA, 08 de junho de 2022
Local e Data

Resp. Tec. Fiscal: LUCAS RAFAEL DA CONCEIÇÃO PEREIRA
CREA / CAU: 1120251087
ART: 0



Nº OPERAÇÃO 915826/2021	Nº SICONV 030010/2021	GIGOV SÃO LUÍS	GESTOR MINISTÉRIO DO	PROGRAMA Programa de Apoio a Projetos de	AÇÃO / MODALIDADE Programa de Apoio a Projetos de Desenvolvimento Sustentável	DATA ASSINATURA 28/10/2021
PROponente / TOMADOR Prefeitura Municipal de Buriticupu-MA.			MUNICÍPIO / UF Buriticupu/ MA	LOCALIDADE / ENDEREÇO R. São Raimundo, 1 - Centro, Buriticupu - MA	OBJETO Recuperação de Estradas Vicinais no Município de Buriticupu - MA.	
Nº CTEF	EMPRESA EXECUTORA	CNPJ	OBJETO DO CTEF Recuperação de Estradas Vicinais no Município de Buriticupu - MA.			INÍCIO DA OBRA 20/05/2022

ACOMPANHAMENTO

Valor de Investimento: R\$ 1.925.549,73

METAS

N.º da Medição	Data da medição	Valores Medidos (R\$)		% Global		% Global Previsto	Prazo Decorrido (dias)	Equivalente dias-obra	Dias Atraso (-) / Adiant. (+)	% Atraso / Adiant.	# Meta	Valores Medidos Acum. (R\$)
		No Período	Acumulado	No Período	Acumulado							
1	16/06/2022	344.381,85	344.381,85	17,88%	17,88%	17,88%	27	31	4	2,17%	1	53.235,06
2	16/07/2022	302.509,55	646.891,40	15,71%	33,60%	33,60%	57	61	4	2,17%	2	28.231,82
3	16/08/2022	302.509,55	949.400,95	15,71%	49,31%	49,31%	88	92	4	2,17%	3	1.076.404,47
4	16/09/2022	302.509,55	1.251.910,50	15,71%	65,02%	65,02%	119	123	4	2,17%	4	697.817,73
5	16/10/2022	308.709,55	1.560.620,05	16,03%	81,05%	81,05%	149	153	4	2,17%	5	46.260,65
6	16/11/2022	364.929,68	1.925.549,73	18,95%	100,00%	100,00%	180	184	4	2,17%	6	23.600,00
											7	-
											8	-
											9	-
											10	-
											11	-
											12	-
											13	-
											14	-
											15	-
											16	-
											17	-
											18	-
											19	-
											20	-

Total Medido Acumulado R\$ 1.925.549,73 100,00% **Dias Adiant. / Atraso:** 4 2,17%

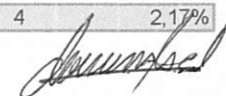

Buriticupu/ MA, 08 de junho de 2022

Local e Data



Resp. Tec. Fiscal: LUCAS RAFAEL DA CONCEIÇÃO PEREIRA

CREA / CAU: 1120251087

ART: 0

TABELA DE VOLUME - CORTE E ATERRO - RESUMO

OBRA: RECUPERAÇÃO DE ESTRADAS VICINAIS NO MUNICÍPIO DE BURITICUPU - ESTADO DO MARANHÃO.

PROPOSTA: 030010/2021

ITEM	EXTENSÃO (m)	VOLUME (m³)
TRECHO 05	43.850,00	32.628,00
TOTAL	43.850,00	32.628,00



LUCAS RAFAEL DA
CONCEICAO
PEREIRA:60680526307

Assinado de forma digital por
LUCAS RAFAEL DA CONCEICAO
PEREIRA:60680526307
Dados: 2022.05.17 09:56:36
-03'00'



TABELA DE VOLUME - CORTE E ATERRO

OBRA: RECUPERAÇÃO DE ESTRADAS VICINAIS NO MUNICÍPIO DE BURITICUPU - ESTADO DO MARANHÃO.

Alignment: TRECHO 01: BIFURCAÇÃO DA CARVOEIRA A VILA SÃO JOÃO (BREJO VELHO) - TOTAL 43,85Km

Sample Line Group:

Start Sta: 0+00.000

End Sta: E555

QUADRO DE CUBAGEM DE VOLUMES DE ATERRO - TRECHO ATERRO

	Nº da Estação	Dist. entre Estações (m)	Nº da Estação	Largura (m)	Altura (m)	Volume(m3) (Ext. x Altura x Largura = Volume m3)	Situação
E	00	50	01	6,00	0,14	42,00 m³	ATERRO
E	01	50	02	6,00	0,14	42,00 m³	ATERRO
E	02	50	03	6,00	0,15	45,00 m³	ATERRO
E	03	50	04	6,00	0,12	36,00 m³	ATERRO
E	04	50	05	6,00	0,12	36,00 m³	ATERRO
E	05	50	06	6,00	0,10	30,00 m³	ATERRO
E	06	50	07	6,00	0,13	39,00 m³	ATERRO
E	07	50	08	6,00	0,12	36,00 m³	ATERRO
E	08	50	09	6,00	0,11	33,00 m³	ATERRO
E	09	50	10	6,00	0,11	33,00 m³	ATERRO
E	10	50	11	6,00	0,10	30,00 m³	ATERRO
E	11	50	12	6,00	0,11	33,00 m³	ATERRO
E	12	50	13	6,00	0,10	30,00 m³	ATERRO
E	13	50	14	6,00	0,13	39,00 m³	ATERRO
E	14	50	15	6,00	0,15	45,00 m³	ATERRO
E	15	50	16	6,00	0,11	33,00 m³	ATERRO
E	16	50	17	6,00	0,10	30,00 m³	ATERRO
E	17	50	18	6,00	0,14	42,00 m³	ATERRO
E	18	50	19	6,00	0,15	45,00 m³	ATERRO
E	19	50	20	6,00	0,12	36,00 m³	ATERRO
E	20	50	21	6,00	0,14	42,00 m³	ATERRO
E	21	50	22	6,00	0,14	42,00 m³	ATERRO
E	22	50	23	6,00	0,15	45,00 m³	ATERRO
E	23	50	24	6,00	0,11	33,00 m³	ATERRO
E	24	50	25	6,00	0,15	45,00 m³	ATERRO
E	25	50	26	6,00	0,13	39,00 m³	ATERRO
E	26	50	27	6,00	0,12	36,00 m³	ATERRO
E	27	50	28	6,00	0,12	36,00 m³	ATERRO
E	28	50	29	6,00	0,13	39,00 m³	ATERRO
E	29	50	30	6,00	0,12	36,00 m³	ATERRO
E	30	50	31	6,00	0,13	39,00 m³	ATERRO
E	31	50	32	6,00	0,12	36,00 m³	ATERRO
E	32	50	33	6,00	0,15	45,00 m³	ATERRO
E	33	50	34	6,00	0,13	39,00 m³	ATERRO
E	34	50	35	6,00	0,13	39,00 m³	ATERRO
E	35	50	36	6,00	0,11	33,00 m³	ATERRO
E	36	50	37	6,00	0,11	33,00 m³	ATERRO
E	37	50	38	6,00	0,14	42,00 m³	ATERRO
E	38	50	39	6,00	0,14	42,00 m³	ATERRO
E	39	50	40	6,00	0,10	30,00 m³	ATERRO
E	40	50	41	6,00	0,15	45,00 m³	ATERRO
E	41	50	42	6,00	0,11	33,00 m³	ATERRO
E	42	50	43	6,00	0,13	39,00 m³	ATERRO
E	43	50	44	6,00	0,12	36,00 m³	ATERRO
E	44	50	45	6,00	0,15	45,00 m³	ATERRO
E	45	50	46	6,00	0,10	30,00 m³	ATERRO
E	46	50	47	6,00	0,15	45,00 m³	ATERRO
E	47	50	48	6,00	0,12	36,00 m³	ATERRO
E	48	50	49	6,00	0,12	36,00 m³	ATERRO
E	49	50	50	6,00	0,14	42,00 m³	ATERRO
E	50	50	51	6,00	0,15	45,00 m³	ATERRO
E	51	50	52	6,00	0,14	42,00 m³	ATERRO
E	52	50	53	6,00	0,15	45,00 m³	ATERRO
E	53	50	54	6,00	0,10	30,00 m³	ATERRO
E	54	50	55	6,00	0,14	42,00 m³	ATERRO
E	55	50	56	6,00	0,11	33,00 m³	ATERRO
E	56	50	57	6,00	0,13	39,00 m³	ATERRO
E	57	50	58	6,00	0,12	36,00 m³	ATERRO
E	58	50	59	6,00	0,14	42,00 m³	ATERRO
E	59	50	60	6,00	0,10	30,00 m³	ATERRO
F	60	50	61	6,00	0,13	39,00 m³	ATERRO
E	61	50	62	6,00	0,13	39,00 m³	ATERRO
E	62	50	63	6,00	0,10	30,00 m³	ATERRO
E	63	50	64	6,00	0,10	30,00 m³	ATERRO
E	64	50	65	6,00	0,13	39,00 m³	ATERRO
E	65	50	66	6,00	0,12	36,00 m³	ATERRO
E	66	50	67	6,00	0,15	45,00 m³	ATERRO
E	67	50	68	6,00	0,10	30,00 m³	ATERRO
E	68	50	69	6,00	0,11	33,00 m³	ATERRO
E	69	50	70	6,00	0,13	39,00 m³	ATERRO
E	70	50	71	6,00	0,14	42,00 m³	ATERRO
E	71	50	72	6,00	0,14	42,00 m³	ATERRO
E	72	50	73	6,00	0,13	39,00 m³	ATERRO

[Handwritten signature]

[Handwritten signature]

E	73	50	74	6,00	0,10	30,00 m³	ATERRO
E	74	50	75	6,00	0,10	30,00 m³	ATERRO
E	75	50	76	6,00	0,11	33,00 m³	ATERRO
E	76	50	77	6,00	0,13	39,00 m³	ATERRO
E	77	50	78	6,00	0,13	39,00 m³	ATERRO
E	78	50	79	6,00	0,12	36,00 m³	ATERRO
E	79	50	80	6,00	0,15	45,00 m³	ATERRO
E	80	50	81	6,00	0,14	42,00 m³	ATERRO
E	81	50	82	6,00	0,11	33,00 m³	ATERRO
E	82	50	83	6,00	0,14	42,00 m³	ATERRO
E	83	50	84	6,00	0,15	45,00 m³	ATERRO
E	84	50	85	6,00	0,15	45,00 m³	ATERRO
E	85	50	86	6,00	0,15	45,00 m³	ATERRO
E	86	50	87	6,00	0,12	36,00 m³	ATERRO
E	87	50	88	6,00	0,14	42,00 m³	ATERRO
E	88	50	89	6,00	0,10	30,00 m³	ATERRO
F	89	50	90	6,00	0,11	33,00 m³	ATERRO
F	90	50	91	6,00	0,14	42,00 m³	ATERRO
E	91	50	92	6,00	0,15	45,00 m³	ATERRO
E	92	50	93	6,00	0,11	33,00 m³	ATERRO
E	93	50	94	6,00	0,12	36,00 m³	ATERRO
E	94	50	95	6,00	0,13	39,00 m³	ATERRO
E	95	50	96	6,00	0,10	30,00 m³	ATERRO
E	96	50	97	6,00	0,14	42,00 m³	ATERRO
E	97	50	98	6,00	0,15	45,00 m³	ATERRO
E	98	50	99	6,00	0,15	45,00 m³	ATERRO
E	99	50	100	6,00	0,12	36,00 m³	ATERRO
E	100	50	101	6,00	0,14	42,00 m³	ATERRO
E	101	50	102	6,00	0,11	33,00 m³	ATERRO
E	102	50	103	6,00	0,11	33,00 m³	ATERRO
E	103	50	104	6,00	0,12	36,00 m³	ATERRO
E	104	50	105	6,00	0,10	30,00 m³	ATERRO
E	105	50	106	6,00	0,11	33,00 m³	ATERRO
E	106	50	107	6,00	0,12	36,00 m³	ATERRO
E	107	50	108	6,00	0,11	33,00 m³	ATERRO
E	108	50	109	6,00	0,11	33,00 m³	ATERRO
E	109	50	110	6,00	0,13	39,00 m³	ATERRO
E	110	50	111	6,00	0,12	36,00 m³	ATERRO
E	111	50	112	6,00	0,12	36,00 m³	ATERRO
E	112	50	113	6,00	0,15	45,00 m³	ATERRO
E	113	50	114	6,00	0,13	39,00 m³	ATERRO
E	114	50	115	6,00	0,13	39,00 m³	ATERRO
E	115	50	116	6,00	0,12	36,00 m³	ATERRO
E	116	50	117	6,00	0,12	36,00 m³	ATERRO
E	117	50	118	6,00	0,13	39,00 m³	ATERRO
E	118	50	119	6,00	0,12	36,00 m³	ATERRO
E	119	50	120	6,00	0,15	45,00 m³	ATERRO
E	120	50	121	6,00	0,14	42,00 m³	ATERRO
E	121	50	122	6,00	0,12	36,00 m³	ATERRO
E	122	50	123	6,00	0,13	39,00 m³	ATERRO
E	123	50	124	6,00	0,15	45,00 m³	ATERRO
E	124	50	125	6,00	0,14	42,00 m³	ATERRO
F	125	50	126	6,00	0,12	36,00 m³	ATERRO
E	126	50	127	6,00	0,14	42,00 m³	ATERRO
E	127	50	128	6,00	0,12	36,00 m³	ATERRO
E	128	50	129	6,00	0,14	42,00 m³	ATERRO
E	129	50	130	6,00	0,12	36,00 m³	ATERRO
E	130	50	131	6,00	0,13	39,00 m³	ATERRO
E	131	50	132	6,00	0,10	30,00 m³	ATERRO
E	132	50	133	6,00	0,11	33,00 m³	ATERRO
E	133	50	134	6,00	0,14	42,00 m³	ATERRO
E	134	50	135	6,00	0,15	45,00 m³	ATERRO
E	135	50	136	6,00	0,15	45,00 m³	ATERRO
E	136	50	137	6,00	0,12	36,00 m³	ATERRO
E	137	50	138	6,00	0,15	45,00 m³	ATERRO
E	138	50	139	6,00	0,10	30,00 m³	ATERRO
E	139	50	140	6,00	0,15	45,00 m³	ATERRO
E	140	50	141	6,00	0,10	30,00 m³	ATERRO
E	141	50	142	6,00	0,13	39,00 m³	ATERRO
E	142	50	143	6,00	0,11	33,00 m³	ATERRO
E	143	50	144	6,00	0,15	45,00 m³	ATERRO
E	144	50	145	6,00	0,10	30,00 m³	ATERRO
E	145	50	146	6,00	0,15	45,00 m³	ATERRO
E	146	50	147	6,00	0,15	45,00 m³	ATERRO
E	147	50	148	6,00	0,12	36,00 m³	ATERRO
E	148	50	149	6,00	0,12	36,00 m³	ATERRO
E	149	50	150	6,00	0,14	42,00 m³	ATERRO
E	150	50	151	6,00	0,11	33,00 m³	ATERRO
E	151	50	152	6,00	0,11	33,00 m³	ATERRO
E	152	50	153	6,00	0,15	45,00 m³	ATERRO
E	153	50	154	6,00	0,12	36,00 m³	ATERRO
E	154	50	155	6,00	0,11	33,00 m³	ATERRO
E	155	50	156	6,00	0,15	45,00 m³	ATERRO
E	156	50	157	6,00	0,10	30,00 m³	ATERRO
E	157	50	158	6,00	0,12	36,00 m³	ATERRO
E	158	50	159	6,00	0,12	36,00 m³	ATERRO
E	159	50	160	6,00	0,10	30,00 m³	ATERRO
E	160	50	161	6,00	0,15	45,00 m³	ATERRO
E	161	50	162	6,00	0,13	39,00 m³	ATERRO
E	162	50	163	6,00	0,12	36,00 m³	ATERRO
E	163	50	164	6,00	0,12	36,00 m³	ATERRO
E	164	50	165	6,00	0,13	39,00 m³	ATERRO
E	165	50	166	6,00	0,12	36,00 m³	ATERRO
E	166	50	167	6,00	0,13	39,00 m³	ATERRO
E	167	50	168	6,00	0,11	33,00 m³	ATERRO
E	168	50	169	6,00	0,14	42,00 m³	ATERRO

Luiz Carlos



E	169	50	170	6,00	0,11	33,00 m³	ATERRO
E	170	50	171	6,00	0,10	30,00 m³	ATERRO
E	171	50	172	6,00	0,13	39,00 m³	ATERRO
E	172	50	173	6,00	0,12	36,00 m³	ATERRO
E	173	50	174	6,00	0,13	39,00 m³	ATERRO
E	174	50	175	6,00	0,11	33,00 m³	ATERRO
E	175	50	176	6,00	0,10	30,00 m³	ATERRO
E	176	50	177	6,00	0,10	30,00 m³	ATERRO
E	177	50	178	6,00	0,14	42,00 m³	ATERRO
E	178	50	179	6,00	0,13	39,00 m³	ATERRO
E	179	50	180	6,00	0,11	33,00 m³	ATERRO
E	180	50	181	6,00	0,14	42,00 m³	ATERRO
E	181	50	182	6,00	0,15	45,00 m³	ATERRO
E	182	50	183	6,00	0,14	42,00 m³	ATERRO
E	183	50	184	6,00	0,12	36,00 m³	ATERRO
E	184	50	185	6,00	0,11	33,00 m³	ATERRO
E	185	50	186	6,00	0,15	45,00 m³	ATERRO
F	186	50	187	6,00	0,11	33,00 m³	ATERRO
E	187	50	188	6,00	0,14	42,00 m³	ATERRO
E	188	50	189	6,00	0,10	30,00 m³	ATERRO
E	189	50	190	6,00	0,14	42,00 m³	ATERRO
E	190	50	191	6,00	0,10	30,00 m³	ATERRO
E	191	50	192	6,00	0,10	30,00 m³	ATERRO
E	192	50	193	6,00	0,11	33,00 m³	ATERRO
E	193	50	194	6,00	0,12	36,00 m³	ATERRO
E	194	50	195	6,00	0,15	45,00 m³	ATERRO
E	195	50	196	6,00	0,13	39,00 m³	ATERRO
E	196	50	197	6,00	0,11	33,00 m³	ATERRO
E	197	50	198	6,00	0,15	45,00 m³	ATERRO
E	198	50	199	6,00	0,15	45,00 m³	ATERRO
E	199	50	200	6,00	0,13	39,00 m³	ATERRO
E	200	50	201	6,00	0,12	36,00 m³	ATERRO
E	201	50	202	6,00	0,14	42,00 m³	ATERRO
E	202	50	203	6,00	0,11	33,00 m³	ATERRO
E	203	50	204	6,00	0,14	42,00 m³	ATERRO
E	204	50	205	6,00	0,10	30,00 m³	ATERRO
E	205	50	206	6,00	0,15	45,00 m³	ATERRO
E	206	50	207	6,00	0,15	45,00 m³	ATERRO
E	207	50	208	6,00	0,10	30,00 m³	ATERRO
E	208	50	209	6,00	0,10	30,00 m³	ATERRO
E	209	50	210	6,00	0,14	42,00 m³	ATERRO
E	210	50	211	6,00	0,11	33,00 m³	ATERRO
E	211	50	212	6,00	0,10	30,00 m³	ATERRO
E	212	50	213	6,00	0,10	30,00 m³	ATERRO
E	213	50	214	6,00	0,15	45,00 m³	ATERRO
E	214	50	215	6,00	0,13	39,00 m³	ATERRO
E	215	50	216	6,00	0,14	42,00 m³	ATERRO
E	216	50	217	6,00	0,12	36,00 m³	ATERRO
E	217	50	218	6,00	0,12	36,00 m³	ATERRO
E	218	50	219	6,00	0,11	33,00 m³	ATERRO
E	219	50	220	6,00	0,14	42,00 m³	ATERRO
E	220	50	221	6,00	0,12	36,00 m³	ATERRO
E	221	50	222	6,00	0,10	30,00 m³	ATERRO
E	222	50	223	6,00	0,12	36,00 m³	ATERRO
E	223	50	224	6,00	0,11	33,00 m³	ATERRO
E	224	50	225	6,00	0,10	30,00 m³	ATERRO
E	225	50	226	6,00	0,11	33,00 m³	ATERRO
E	226	50	227	6,00	0,10	30,00 m³	ATERRO
E	227	50	228	6,00	0,12	36,00 m³	ATERRO
E	228	50	229	6,00	0,15	45,00 m³	ATERRO
E	229	50	230	6,00	0,12	36,00 m³	ATERRO
E	230	50	231	6,00	0,11	33,00 m³	ATERRO
E	231	50	232	6,00	0,14	42,00 m³	ATERRO
E	232	50	233	6,00	0,14	42,00 m³	ATERRO
E	233	50	234	6,00	0,15	45,00 m³	ATERRO
E	234	50	235	6,00	0,10	30,00 m³	ATERRO
E	235	50	236	6,00	0,12	36,00 m³	ATERRO
E	236	50	237	6,00	0,11	33,00 m³	ATERRO
E	237	50	238	6,00	0,12	36,00 m³	ATERRO
E	238	50	239	6,00	0,15	45,00 m³	ATERRO
E	239	50	240	6,00	0,13	39,00 m³	ATERRO
E	240	50	241	6,00	0,12	36,00 m³	ATERRO
E	241	50	242	6,00	0,13	39,00 m³	ATERRO
E	242	50	243	6,00	0,13	39,00 m³	ATERRO
E	243	50	244	6,00	0,13	39,00 m³	ATERRO
E	244	50	245	6,00	0,11	33,00 m³	ATERRO
E	245	50	246	6,00	0,11	33,00 m³	ATERRO
E	246	50	247	6,00	0,13	39,00 m³	ATERRO
E	247	50	248	6,00	0,15	45,00 m³	ATERRO
E	248	50	249	6,00	0,13	39,00 m³	ATERRO
E	249	50	250	6,00	0,10	30,00 m³	ATERRO
E	250	50	251	6,00	0,12	36,00 m³	ATERRO
E	251	50	252	6,00	0,10	30,00 m³	ATERRO
E	252	50	253	6,00	0,12	36,00 m³	ATERRO
E	253	50	254	6,00	0,10	30,00 m³	ATERRO
E	254	50	255	6,00	0,11	33,00 m³	ATERRO
E	255	50	256	6,00	0,11	33,00 m³	ATERRO
E	256	50	257	6,00	0,15	45,00 m³	ATERRO
E	257	50	258	6,00	0,12	36,00 m³	ATERRO
E	258	50	259	6,00	0,11	33,00 m³	ATERRO
E	259	50	260	6,00	0,11	33,00 m³	ATERRO
E	260	50	261	6,00	0,11	33,00 m³	ATERRO
E	261	50	262	6,00	0,15	45,00 m³	ATERRO
E	262	50	263	6,00	0,10	30,00 m³	ATERRO
E	263	50	264	6,00	0,11	33,00 m³	ATERRO
E	264	50	265	6,00	0,15	45,00 m³	ATERRO

E	265	50	266	6,00	0,12	36,00 m³	ATERRO
E	266	50	267	6,00	0,10	30,00 m³	ATERRO
E	267	50	268	6,00	0,11	33,00 m³	ATERRO
E	268	50	269	6,00	0,11	33,00 m³	ATERRO
E	269	50	270	6,00	0,10	30,00 m³	ATERRO
E	270	50	271	6,00	0,14	42,00 m³	ATERRO
E	271	50	272	6,00	0,11	33,00 m³	ATERRO
E	272	50	273	6,00	0,14	42,00 m³	ATERRO
E	273	50	274	6,00	0,12	36,00 m³	ATERRO
E	274	50	275	6,00	0,11	33,00 m³	ATERRO
E	275	50	276	6,00	0,10	30,00 m³	ATERRO
E	276	50	277	6,00	0,15	45,00 m³	ATERRO
E	277	50	278	6,00	0,10	30,00 m³	ATERRO
E	278	50	279	6,00	0,11	33,00 m³	ATERRO
E	279	50	280	6,00	0,10	30,00 m³	ATERRO
E	280	50	281	6,00	0,10	30,00 m³	ATERRO
E	281	50	282	6,00	0,12	36,00 m³	ATERRO
F	282	50	283	6,00	0,15	45,00 m³	ATERRO
E	283	50	284	6,00	0,11	33,00 m³	ATERRO
E	284	50	285	6,00	0,14	42,00 m³	ATERRO
E	285	50	286	6,00	0,11	33,00 m³	ATERRO
E	286	50	287	6,00	0,11	33,00 m³	ATERRO
E	287	50	288	6,00	0,12	36,00 m³	ATERRO
E	288	50	289	6,00	0,14	42,00 m³	ATERRO
E	289	50	290	6,00	0,15	45,00 m³	ATERRO
F	290	50	291	6,00	0,10	30,00 m³	ATERRO
E	291	50	292	6,00	0,15	45,00 m³	ATERRO
E	292	50	293	6,00	0,14	42,00 m³	ATERRO
E	293	50	294	6,00	0,11	33,00 m³	ATERRO
E	294	50	295	6,00	0,11	33,00 m³	ATERRO
E	295	50	296	6,00	0,10	30,00 m³	ATERRO
E	296	50	297	6,00	0,13	39,00 m³	ATERRO
E	297	50	298	6,00	0,10	30,00 m³	ATERRO
E	298	50	299	6,00	0,12	36,00 m³	ATERRO
E	299	50	300	6,00	0,13	39,00 m³	ATERRO
E	300	50	301	6,00	0,12	36,00 m³	ATERRO
E	301	50	302	6,00	0,10	30,00 m³	ATERRO
E	302	50	303	6,00	0,11	33,00 m³	ATERRO
E	303	50	304	6,00	0,10	30,00 m³	ATERRO
E	304	50	305	6,00	0,10	30,00 m³	ATERRO
E	305	50	306	6,00	0,11	33,00 m³	ATERRO
E	306	50	307	6,00	0,13	39,00 m³	ATERRO
E	307	50	308	6,00	0,14	42,00 m³	ATERRO
E	308	50	309	6,00	0,11	33,00 m³	ATERRO
E	309	50	310	6,00	0,11	33,00 m³	ATERRO
E	310	50	311	6,00	0,14	42,00 m³	ATERRO
E	311	50	312	6,00	0,11	33,00 m³	ATERRO
E	312	50	313	6,00	0,11	33,00 m³	ATERRO
E	313	50	314	6,00	0,12	36,00 m³	ATERRO
E	314	50	315	6,00	0,14	42,00 m³	ATERRO
E	315	50	316	6,00	0,13	39,00 m³	ATERRO
E	316	50	317	6,00	0,10	30,00 m³	ATERRO
E	317	50	318	6,00	0,13	39,00 m³	ATERRO
E	318	50	319	6,00	0,11	33,00 m³	ATERRO
E	319	50	320	6,00	0,10	30,00 m³	ATERRO
E	320	50	321	6,00	0,13	39,00 m³	ATERRO
E	321	50	322	6,00	0,10	30,00 m³	ATERRO
E	322	50	323	6,00	0,14	42,00 m³	ATERRO
E	323	50	324	6,00	0,12	36,00 m³	ATERRO
E	324	50	325	6,00	0,14	42,00 m³	ATERRO
E	325	50	326	6,00	0,12	36,00 m³	ATERRO
E	326	50	327	6,00	0,12	36,00 m³	ATERRO
E	327	50	328	6,00	0,11	33,00 m³	ATERRO
E	328	50	329	6,00	0,10	30,00 m³	ATERRO
E	329	50	330	6,00	0,10	30,00 m³	ATERRO
E	330	50	331	6,00	0,15	45,00 m³	ATERRO
E	331	50	332	6,00	0,10	30,00 m³	ATERRO
E	332	50	333	6,00	0,14	42,00 m³	ATERRO
E	333	50	334	6,00	0,13	39,00 m³	ATERRO
E	334	50	335	6,00	0,10	30,00 m³	ATERRO
E	335	50	336	6,00	0,14	42,00 m³	ATERRO
E	336	50	337	6,00	0,10	30,00 m³	ATERRO
E	337	50	338	6,00	0,12	36,00 m³	ATERRO
E	338	50	339	6,00	0,14	42,00 m³	ATERRO
E	339	50	340	6,00	0,15	45,00 m³	ATERRO
E	340	50	341	6,00	0,12	36,00 m³	ATERRO
E	341	50	342	6,00	0,13	39,00 m³	ATERRO
E	342	50	343	6,00	0,15	45,00 m³	ATERRO
E	343	50	344	6,00	0,12	36,00 m³	ATERRO
E	344	50	345	6,00	0,10	30,00 m³	ATERRO
E	345	50	346	6,00	0,10	30,00 m³	ATERRO
E	346	50	347	6,00	0,15	45,00 m³	ATERRO
E	347	50	348	6,00	0,11	33,00 m³	ATERRO
E	348	50	349	6,00	0,11	33,00 m³	ATERRO
E	349	50	350	6,00	0,13	39,00 m³	ATERRO
E	350	50	351	6,00	0,14	42,00 m³	ATERRO
E	351	50	352	6,00	0,10	30,00 m³	ATERRO
E	352	50	353	6,00	0,13	39,00 m³	ATERRO
E	353	50	354	6,00	0,13	39,00 m³	ATERRO
E	354	50	355	6,00	0,11	33,00 m³	ATERRO
E	355	50	356	6,00	0,14	42,00 m³	ATERRO
E	356	50	357	6,00	0,10	30,00 m³	ATERRO
E	357	50	358	6,00	0,12	36,00 m³	ATERRO
E	358	50	359	6,00	0,10	30,00 m³	ATERRO
E	359	50	360	6,00	0,12	36,00 m³	ATERRO
E	360	50	361	6,00	0,11	33,00 m³	ATERRO

[Handwritten signature]

[Handwritten signature]

E	361	50	362	6,00	0,15	45,00 m ³	ATERRO
E	362	50	363	6,00	0,12	36,00 m ³	ATERRO
E	363	50	364	6,00	0,10	30,00 m ³	ATERRO
E	364	50	365	6,00	0,15	45,00 m ³	ATERRO
E	365	50	366	6,00	0,12	36,00 m ³	ATERRO
E	366	50	367	6,00	0,10	30,00 m ³	ATERRO
E	367	50	368	6,00	0,13	39,00 m ³	ATERRO
E	368	50	369	6,00	0,15	45,00 m ³	ATERRO
E	369	50	370	6,00	0,11	33,00 m ³	ATERRO
E	370	50	371	6,00	0,11	33,00 m ³	ATERRO
E	371	50	372	6,00	0,14	42,00 m ³	ATERRO
E	372	50	373	6,00	0,14	42,00 m ³	ATERRO
E	373	50	374	6,00	0,14	42,00 m ³	ATERRO
E	374	50	375	6,00	0,12	36,00 m ³	ATERRO
E	375	50	376	6,00	0,15	45,00 m ³	ATERRO
E	376	50	377	6,00	0,11	33,00 m ³	ATERRO
E	377	50	378	6,00	0,11	33,00 m ³	ATERRO
F	378	50	379	6,00	0,12	36,00 m ³	ATERRO
E	379	50	380	6,00	0,11	33,00 m ³	ATERRO
E	380	50	381	6,00	0,10	30,00 m ³	ATERRO
E	381	50	382	6,00	0,10	30,00 m ³	ATERRO
E	382	50	383	6,00	0,11	33,00 m ³	ATERRO
E	383	50	384	6,00	0,13	39,00 m ³	ATERRO
E	384	50	385	6,00	0,13	39,00 m ³	ATERRO
E	385	50	386	6,00	0,12	36,00 m ³	ATERRO
E	386	50	387	6,00	0,14	42,00 m ³	ATERRO
E	387	50	388	6,00	0,15	45,00 m ³	ATERRO
E	388	50	389	6,00	0,12	36,00 m ³	ATERRO
E	389	50	390	6,00	0,10	30,00 m ³	ATERRO
E	390	50	391	6,00	0,10	30,00 m ³	ATERRO
F	391	50	392	6,00	0,12	36,00 m ³	ATERRO
E	392	50	393	6,00	0,14	42,00 m ³	ATERRO
E	393	50	394	6,00	0,10	30,00 m ³	ATERRO
E	394	50	395	6,00	0,15	45,00 m ³	ATERRO
E	395	50	396	6,00	0,15	45,00 m ³	ATERRO
E	396	50	397	6,00	0,12	36,00 m ³	ATERRO
E	397	50	398	6,00	0,11	33,00 m ³	ATERRO
E	398	50	399	6,00	0,10	30,00 m ³	ATERRO
E	399	50	400	6,00	0,12	36,00 m ³	ATERRO
E	400	50	401	6,00	0,15	45,00 m ³	ATERRO
E	401	50	402	6,00	0,15	45,00 m ³	ATERRO
E	402	50	403	6,00	0,10	30,00 m ³	ATERRO
E	403	50	404	6,00	0,15	45,00 m ³	ATERRO
E	404	50	405	6,00	0,14	42,00 m ³	ATERRO
E	405	50	406	6,00	0,15	45,00 m ³	ATERRO
E	406	50	407	6,00	0,10	30,00 m ³	ATERRO
E	407	50	408	6,00	0,10	30,00 m ³	ATERRO
E	408	50	409	6,00	0,12	36,00 m ³	ATERRO
E	409	50	410	6,00	0,11	33,00 m ³	ATERRO
E	410	50	411	6,00	0,12	36,00 m ³	ATERRO
E	411	50	412	6,00	0,13	39,00 m ³	ATERRO
E	412	50	413	6,00	0,12	36,00 m ³	ATERRO
F	413	50	414	6,00	0,15	45,00 m ³	ATERRO
E	414	50	415	6,00	0,13	39,00 m ³	ATERRO
E	415	50	416	6,00	0,12	36,00 m ³	ATERRO
E	416	50	417	6,00	0,13	39,00 m ³	ATERRO
E	417	50	418	6,00	0,12	36,00 m ³	ATERRO
E	418	50	419	6,00	0,12	36,00 m ³	ATERRO
E	419	50	420	6,00	0,11	33,00 m ³	ATERRO
F	420	50	421	6,00	0,11	33,00 m ³	ATERRO
E	421	50	422	6,00	0,11	33,00 m ³	ATERRO
E	422	50	423	6,00	0,13	39,00 m ³	ATERRO
E	423	50	424	6,00	0,12	36,00 m ³	ATERRO
E	424	50	425	6,00	0,10	30,00 m ³	ATERRO
E	425	50	426	6,00	0,15	45,00 m ³	ATERRO
E	426	50	427	6,00	0,11	33,00 m ³	ATERRO
E	427	50	428	6,00	0,15	45,00 m ³	ATERRO
E	428	50	429	6,00	0,10	30,00 m ³	ATERRO
E	429	50	430	6,00	0,12	36,00 m ³	ATERRO
E	430	50	431	6,00	0,13	39,00 m ³	ATERRO
E	431	50	432	6,00	0,11	33,00 m ³	ATERRO
E	432	50	433	6,00	0,12	36,00 m ³	ATERRO
E	433	50	434	6,00	0,11	33,00 m ³	ATERRO
E	434	50	435	6,00	0,13	39,00 m ³	ATERRO
E	435	50	436	6,00	0,10	30,00 m ³	ATERRO
E	436	50	437	6,00	0,11	33,00 m ³	ATERRO
E	437	50	438	6,00	0,14	42,00 m ³	ATERRO
E	438	50	439	6,00	0,12	36,00 m ³	ATERRO
E	439	50	440	6,00	0,12	36,00 m ³	ATERRO
E	440	50	441	6,00	0,13	39,00 m ³	ATERRO
E	441	50	442	6,00	0,10	30,00 m ³	ATERRO
E	442	50	443	6,00	0,10	30,00 m ³	ATERRO
E	443	50	444	6,00	0,14	42,00 m ³	ATERRO
E	444	50	445	6,00	0,15	45,00 m ³	ATERRO
E	445	50	446	6,00	0,13	39,00 m ³	ATERRO
E	446	50	447	6,00	0,14	42,00 m ³	ATERRO
E	447	50	448	6,00	0,10	30,00 m ³	ATERRO
E	448	50	449	6,00	0,14	42,00 m ³	ATERRO
E	449	50	450	6,00	0,13	39,00 m ³	ATERRO
E	450	50	451	6,00	0,11	33,00 m ³	ATERRO
E	451	50	452	6,00	0,14	42,00 m ³	ATERRO
E	452	50	453	6,00	0,11	33,00 m ³	ATERRO
E	453	50	454	6,00	0,15	45,00 m ³	ATERRO
E	454	50	455	6,00	0,11	33,00 m ³	ATERRO
E	455	50	456	6,00	0,10	30,00 m ³	ATERRO
E	456	50	457	6,00	0,15	45,00 m ³	ATERRO

E	457	50	458	6,00	0,15	45,00 m ³	ATERRO
E	458	50	459	6,00	0,11	33,00 m ³	ATERRO
E	459	50	460	6,00	0,15	45,00 m ³	ATERRO
E	460	50	461	6,00	0,12	36,00 m ³	ATERRO
E	461	50	462	6,00	0,11	33,00 m ³	ATERRO
E	462	50	463	6,00	0,15	45,00 m ³	ATERRO
E	463	50	464	6,00	0,11	33,00 m ³	ATERRO
E	464	50	465	6,00	0,10	30,00 m ³	ATERRO
E	465	50	466	6,00	0,12	36,00 m ³	ATERRO
E	466	50	467	6,00	0,13	39,00 m ³	ATERRO
E	467	50	468	6,00	0,14	42,00 m ³	ATERRO
E	468	50	469	6,00	0,12	36,00 m ³	ATERRO
E	469	50	470	6,00	0,14	42,00 m ³	ATERRO
E	470	50	471	6,00	0,13	39,00 m ³	ATERRO
E	471	50	472	6,00	0,12	36,00 m ³	ATERRO
E	472	50	473	6,00	0,13	39,00 m ³	ATERRO
E	473	50	474	6,00	0,14	42,00 m ³	ATERRO
F	474	50	475	6,00	0,10	30,00 m ³	ATERRO
E	475	50	476	6,00	0,11	33,00 m ³	ATERRO
E	476	50	477	6,00	0,12	36,00 m ³	ATERRO
E	477	50	478	6,00	0,11	33,00 m ³	ATERRO
E	478	50	479	6,00	0,10	30,00 m ³	ATERRO
E	479	50	480	6,00	0,13	39,00 m ³	ATERRO
E	480	50	481	6,00	0,14	42,00 m ³	ATERRO
E	481	50	482	6,00	0,14	42,00 m ³	ATERRO
E	482	50	483	6,00	0,10	30,00 m ³	ATERRO
E	483	50	484	6,00	0,13	39,00 m ³	ATERRO
E	484	50	485	6,00	0,13	39,00 m ³	ATERRO
E	485	50	486	6,00	0,15	45,00 m ³	ATERRO
E	486	50	487	6,00	0,15	45,00 m ³	ATERRO
E	487	50	488	6,00	0,10	30,00 m ³	ATERRO
E	488	50	489	6,00	0,12	36,00 m ³	ATERRO
E	489	50	490	6,00	0,11	33,00 m ³	ATERRO
E	490	50	491	6,00	0,13	39,00 m ³	ATERRO
E	491	50	492	6,00	0,10	30,00 m ³	ATERRO
E	492	50	493	6,00	0,13	39,00 m ³	ATERRO
E	493	50	494	6,00	0,15	45,00 m ³	ATERRO
E	494	50	495	6,00	0,13	39,00 m ³	ATERRO
E	495	50	496	6,00	0,10	30,00 m ³	ATERRO
E	496	50	497	6,00	0,10	30,00 m ³	ATERRO
E	497	50	498	6,00	0,10	30,00 m ³	ATERRO
E	498	50	499	6,00	0,12	36,00 m ³	ATERRO
E	499	50	500	6,00	0,10	30,00 m ³	ATERRO
E	500	50	501	6,00	0,11	33,00 m ³	ATERRO
E	501	50	502	6,00	0,14	42,00 m ³	ATERRO
E	502	50	503	6,00	0,14	42,00 m ³	ATERRO
E	503	50	504	6,00	0,12	36,00 m ³	ATERRO
E	504	50	505	6,00	0,15	45,00 m ³	ATERRO
E	505	50	506	6,00	0,13	39,00 m ³	ATERRO
E	506	50	507	6,00	0,14	42,00 m ³	ATERRO
E	507	50	508	6,00	0,15	45,00 m ³	ATERRO
E	508	50	509	6,00	0,11	33,00 m ³	ATERRO
F	509	50	510	6,00	0,10	30,00 m ³	ATERRO
E	510	50	511	6,00	0,10	30,00 m ³	ATERRO
E	511	50	512	6,00	0,12	36,00 m ³	ATERRO
E	512	50	513	6,00	0,13	39,00 m ³	ATERRO
E	513	50	514	6,00	0,10	30,00 m ³	ATERRO
E	514	50	515	6,00	0,13	39,00 m ³	ATERRO
E	515	50	516	6,00	0,14	42,00 m ³	ATERRO
E	516	50	517	6,00	0,15	45,00 m ³	ATERRO
E	517	50	518	6,00	0,11	33,00 m ³	ATERRO
E	518	50	519	6,00	0,10	30,00 m ³	ATERRO
E	519	50	520	6,00	0,15	45,00 m ³	ATERRO
E	520	50	521	6,00	0,12	36,00 m ³	ATERRO
E	521	50	522	6,00	0,10	30,00 m ³	ATERRO
E	522	50	523	6,00	0,12	36,00 m ³	ATERRO
E	523	50	524	6,00	0,13	39,00 m ³	ATERRO
E	524	50	525	6,00	0,14	42,00 m ³	ATERRO
E	525	50	526	6,00	0,12	36,00 m ³	ATERRO
E	526	50	527	6,00	0,12	36,00 m ³	ATERRO
E	527	50	528	6,00	0,11	33,00 m ³	ATERRO
E	528	50	529	6,00	0,13	39,00 m ³	ATERRO
E	529	50	530	6,00	0,12	36,00 m ³	ATERRO
E	530	50	531	6,00	0,12	36,00 m ³	ATERRO
E	531	50	532	6,00	0,10	30,00 m ³	ATERRO
E	532	50	533	6,00	0,15	45,00 m ³	ATERRO
E	533	50	534	6,00	0,12	36,00 m ³	ATERRO
E	534	50	535	6,00	0,11	33,00 m ³	ATERRO
E	535	50	536	6,00	0,14	42,00 m ³	ATERRO
E	536	50	537	6,00	0,12	36,00 m ³	ATERRO
E	537	50	538	6,00	0,13	39,00 m ³	ATERRO
E	538	50	539	6,00	0,12	36,00 m ³	ATERRO
E	539	50	540	6,00	0,11	33,00 m ³	ATERRO
E	540	50	541	6,00	0,13	39,00 m ³	ATERRO
E	541	50	542	6,00	0,15	45,00 m ³	ATERRO
E	542	50	543	6,00	0,13	39,00 m ³	ATERRO
E	543	50	544	6,00	0,15	45,00 m ³	ATERRO
E	544	50	545	6,00	0,10	30,00 m ³	ATERRO
E	545	50	546	6,00	0,13	39,00 m ³	ATERRO
E	546	50	547	6,00	0,12	36,00 m ³	ATERRO
E	547	50	548	6,00	0,13	39,00 m ³	ATERRO
E	548	50	549	6,00	0,12	36,00 m ³	ATERRO
E	549	50	550	6,00	0,13	39,00 m ³	ATERRO
E	550	50	551	6,00	0,10	30,00 m ³	ATERRO
E	551	50	552	6,00	0,13	39,00 m ³	ATERRO
E	552	50	553	6,00	0,13	39,00 m ³	ATERRO

19/05/2016

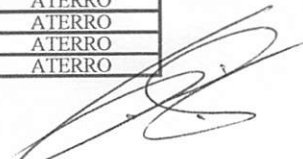

E	553	50	554	6,00	0,10	30,00 m³	ATERRO
E	554	50	555	6,00	0,14	42,00 m³	ATERRO
E	555	50	556	6,00	0,13	39,00 m³	ATERRO
E	556	50	557	6,00	0,10	30,00 m³	ATERRO
E	557	50	558	6,00	0,14	42,00 m³	ATERRO
E	558	50	559	6,00	0,13	39,00 m³	ATERRO
E	559	50	560	6,00	0,12	36,00 m³	ATERRO
E	560	50	561	6,00	0,11	33,00 m³	ATERRO
E	561	50	562	6,00	0,10	30,00 m³	ATERRO
E	562	50	563	6,00	0,10	30,00 m³	ATERRO
E	563	50	564	6,00	0,13	39,00 m³	ATERRO
E	564	50	565	6,00	0,15	45,00 m³	ATERRO
E	565	50	566	6,00	0,14	42,00 m³	ATERRO
E	566	50	567	6,00	0,12	36,00 m³	ATERRO
E	567	50	568	6,00	0,13	39,00 m³	ATERRO
E	568	50	569	6,00	0,15	45,00 m³	ATERRO
E	569	50	570	6,00	0,12	36,00 m³	ATERRO
F	570	50	571	6,00	0,14	42,00 m³	ATERRO
E	571	50	572	6,00	0,12	36,00 m³	ATERRO
E	572	50	573	6,00	0,14	42,00 m³	ATERRO
E	573	50	574	6,00	0,12	36,00 m³	ATERRO
E	574	50	575	6,00	0,10	30,00 m³	ATERRO
E	575	50	576	6,00	0,11	33,00 m³	ATERRO
E	576	50	577	6,00	0,11	33,00 m³	ATERRO
E	577	50	578	6,00	0,14	42,00 m³	ATERRO
E	578	50	579	6,00	0,12	36,00 m³	ATERRO
E	579	50	580	6,00	0,11	33,00 m³	ATERRO
E	580	50	581	6,00	0,12	36,00 m³	ATERRO
E	581	50	582	6,00	0,12	36,00 m³	ATERRO
E	582	50	583	6,00	0,11	33,00 m³	ATERRO
E	583	50	584	6,00	0,13	39,00 m³	ATERRO
E	584	50	585	6,00	0,14	42,00 m³	ATERRO
E	585	50	586	6,00	0,12	36,00 m³	ATERRO
E	586	50	587	6,00	0,14	42,00 m³	ATERRO
E	587	50	588	6,00	0,12	36,00 m³	ATERRO
E	588	50	589	6,00	0,12	36,00 m³	ATERRO
E	589	50	590	6,00	0,15	45,00 m³	ATERRO
E	590	50	591	6,00	0,12	36,00 m³	ATERRO
E	591	50	592	6,00	0,15	45,00 m³	ATERRO
E	592	50	593	6,00	0,10	30,00 m³	ATERRO
E	593	50	594	6,00	0,11	33,00 m³	ATERRO
E	594	50	595	6,00	0,14	42,00 m³	ATERRO
E	595	50	596	6,00	0,11	33,00 m³	ATERRO
E	596	50	597	6,00	0,15	45,00 m³	ATERRO
E	597	50	598	6,00	0,15	45,00 m³	ATERRO
E	598	50	599	6,00	0,12	36,00 m³	ATERRO
E	599	50	600	6,00	0,11	33,00 m³	ATERRO
E	600	50	601	6,00	0,10	30,00 m³	ATERRO
E	601	50	602	6,00	0,10	30,00 m³	ATERRO
E	602	50	603	6,00	0,14	42,00 m³	ATERRO
E	603	50	604	6,00	0,11	33,00 m³	ATERRO
E	604	50	605	6,00	0,11	33,00 m³	ATERRO
F	605	50	606	6,00	0,15	45,00 m³	ATERRO
E	606	50	607	6,00	0,10	30,00 m³	ATERRO
E	607	50	608	6,00	0,13	39,00 m³	ATERRO
E	608	50	609	6,00	0,12	36,00 m³	ATERRO
E	609	50	610	6,00	0,10	30,00 m³	ATERRO
E	610	50	611	6,00	0,11	33,00 m³	ATERRO
E	611	50	612	6,00	0,13	39,00 m³	ATERRO
E	612	50	613	6,00	0,14	42,00 m³	ATERRO
E	613	50	614	6,00	0,12	36,00 m³	ATERRO
E	614	50	615	6,00	0,13	39,00 m³	ATERRO
E	615	50	616	6,00	0,15	45,00 m³	ATERRO
E	616	50	617	6,00	0,13	39,00 m³	ATERRO
E	617	50	618	6,00	0,12	36,00 m³	ATERRO
E	618	50	619	6,00	0,14	42,00 m³	ATERRO
E	619	50	620	6,00	0,14	42,00 m³	ATERRO
E	620	50	621	6,00	0,14	42,00 m³	ATERRO
E	621	50	622	6,00	0,13	39,00 m³	ATERRO
E	622	50	623	6,00	0,11	33,00 m³	ATERRO
E	623	50	624	6,00	0,12	36,00 m³	ATERRO
E	624	50	625	6,00	0,11	33,00 m³	ATERRO
E	625	50	626	6,00	0,12	36,00 m³	ATERRO
E	626	50	627	6,00	0,15	45,00 m³	ATERRO
E	627	50	628	6,00	0,11	33,00 m³	ATERRO
E	628	50	629	6,00	0,11	33,00 m³	ATERRO
E	629	50	630	6,00	0,11	33,00 m³	ATERRO
E	630	50	631	6,00	0,10	30,00 m³	ATERRO
E	631	50	632	6,00	0,13	39,00 m³	ATERRO
E	632	50	633	6,00	0,13	39,00 m³	ATERRO
E	633	50	634	6,00	0,15	45,00 m³	ATERRO
E	634	50	635	6,00	0,10	30,00 m³	ATERRO
E	635	50	636	6,00	0,10	30,00 m³	ATERRO
E	636	50	637	6,00	0,11	33,00 m³	ATERRO
E	637	50	638	6,00	0,14	42,00 m³	ATERRO
E	638	50	639	6,00	0,13	39,00 m³	ATERRO
E	639	50	640	6,00	0,15	45,00 m³	ATERRO
E	640	50	641	6,00	0,12	36,00 m³	ATERRO
F	641	50	642	6,00	0,14	42,00 m³	ATERRO
E	642	50	643	6,00	0,13	39,00 m³	ATERRO
E	643	50	644	6,00	0,14	42,00 m³	ATERRO
E	644	50	645	6,00	0,10	30,00 m³	ATERRO
E	645	50	646	6,00	0,13	39,00 m³	ATERRO
E	646	50	647	6,00	0,14	42,00 m³	ATERRO
E	647	50	648	6,00	0,15	45,00 m³	ATERRO
E	648	50	649	6,00	0,10	30,00 m³	ATERRO

Amunabel

E	649	50	650	6,00	0,11	33,00 m ³	ATERRO
E	650	50	651	6,00	0,10	30,00 m ³	ATERRO
E	651	50	652	6,00	0,15	45,00 m ³	ATERRO
E	652	50	653	6,00	0,10	30,00 m ³	ATERRO
E	653	50	654	6,00	0,15	45,00 m ³	ATERRO
E	654	50	655	6,00	0,10	30,00 m ³	ATERRO
E	655	50	656	6,00	0,14	42,00 m ³	ATERRO
E	656	50	657	6,00	0,15	45,00 m ³	ATERRO
E	657	50	658	6,00	0,13	39,00 m ³	ATERRO
E	658	50	659	6,00	0,15	45,00 m ³	ATERRO
E	659	50	660	6,00	0,15	45,00 m ³	ATERRO
E	660	50	661	6,00	0,13	39,00 m ³	ATERRO
E	661	50	662	6,00	0,13	39,00 m ³	ATERRO
E	662	50	663	6,00	0,11	33,00 m ³	ATERRO
E	663	50	664	6,00	0,14	42,00 m ³	ATERRO
E	664	50	665	6,00	0,12	36,00 m ³	ATERRO
E	665	50	666	6,00	0,12	36,00 m ³	ATERRO
F	666	50	667	6,00	0,14	42,00 m ³	ATERRO
E	667	50	668	6,00	0,11	33,00 m ³	ATERRO
E	668	50	669	6,00	0,15	45,00 m ³	ATERRO
E	669	50	670	6,00	0,10	30,00 m ³	ATERRO
E	670	50	671	6,00	0,14	42,00 m ³	ATERRO
E	671	50	672	6,00	0,12	36,00 m ³	ATERRO
E	672	50	673	6,00	0,11	33,00 m ³	ATERRO
E	673	50	674	6,00	0,14	42,00 m ³	ATERRO
F	674	50	675	6,00	0,14	42,00 m ³	ATERRO
E	675	50	676	6,00	0,10	30,00 m ³	ATERRO
E	676	50	677	6,00	0,15	45,00 m ³	ATERRO
E	677	50	678	6,00	0,13	39,00 m ³	ATERRO
E	678	50	679	6,00	0,10	30,00 m ³	ATERRO
E	679	50	680	6,00	0,13	39,00 m ³	ATERRO
E	680	50	681	6,00	0,14	42,00 m ³	ATERRO
E	681	50	682	6,00	0,11	33,00 m ³	ATERRO
E	682	50	683	6,00	0,10	30,00 m ³	ATERRO
E	683	50	684	6,00	0,12	36,00 m ³	ATERRO
E	684	50	685	6,00	0,10	30,00 m ³	ATERRO
E	685	50	686	6,00	0,14	42,00 m ³	ATERRO
E	686	50	687	6,00	0,10	30,00 m ³	ATERRO
F	687	50	688	6,00	0,10	30,00 m ³	ATERRO
E	688	50	689	6,00	0,12	36,00 m ³	ATERRO
E	689	50	690	6,00	0,10	30,00 m ³	ATERRO
F	690	50	691	6,00	0,13	39,00 m ³	ATERRO
E	691	50	692	6,00	0,10	30,00 m ³	ATERRO
E	692	50	693	6,00	0,15	45,00 m ³	ATERRO
E	693	50	694	6,00	0,15	45,00 m ³	ATERRO
F	694	50	695	6,00	0,15	45,00 m ³	ATERRO
E	695	50	696	6,00	0,11	33,00 m ³	ATERRO
E	696	50	697	6,00	0,15	45,00 m ³	ATERRO
E	697	50	698	6,00	0,12	36,00 m ³	ATERRO
E	698	50	699	6,00	0,13	39,00 m ³	ATERRO
E	699	50	700	6,00	0,11	33,00 m ³	ATERRO
E	700	50	701	6,00	0,15	45,00 m ³	ATERRO
F	701	50	702	6,00	0,10	30,00 m ³	ATERRO
E	702	50	703	6,00	0,12	36,00 m ³	ATERRO
E	703	50	704	6,00	0,13	39,00 m ³	ATERRO
E	704	50	705	6,00	0,13	39,00 m ³	ATERRO
F	705	50	706	6,00	0,14	42,00 m ³	ATERRO
E	706	50	707	6,00	0,11	33,00 m ³	ATERRO
E	707	50	708	6,00	0,14	42,00 m ³	ATERRO
E	708	50	709	6,00	0,13	39,00 m ³	ATERRO
E	709	50	710	6,00	0,13	39,00 m ³	ATERRO
F	710	50	711	6,00	0,14	42,00 m ³	ATERRO
E	711	50	712	6,00	0,14	42,00 m ³	ATERRO
E	712	50	713	6,00	0,13	39,00 m ³	ATERRO
E	713	50	714	6,00	0,11	33,00 m ³	ATERRO
E	714	50	715	6,00	0,14	42,00 m ³	ATERRO
F	715	50	716	6,00	0,13	39,00 m ³	ATERRO
E	716	50	717	6,00	0,15	45,00 m ³	ATERRO
E	717	50	718	6,00	0,12	36,00 m ³	ATERRO
E	718	50	719	6,00	0,14	42,00 m ³	ATERRO
F	719	50	720	6,00	0,13	39,00 m ³	ATERRO
E	720	50	721	6,00	0,14	42,00 m ³	ATERRO
E	721	50	722	6,00	0,13	39,00 m ³	ATERRO
F	722	50	723	6,00	0,12	36,00 m ³	ATERRO
E	723	50	724	6,00	0,15	45,00 m ³	ATERRO
E	724	50	725	6,00	0,15	45,00 m ³	ATERRO
E	725	50	726	6,00	0,12	36,00 m ³	ATERRO
E	726	50	727	6,00	0,10	30,00 m ³	ATERRO
E	727	50	728	6,00	0,15	45,00 m ³	ATERRO
E	728	50	729	6,00	0,14	42,00 m ³	ATERRO
E	729	50	730	6,00	0,15	45,00 m ³	ATERRO
E	730	50	731	6,00	0,11	33,00 m ³	ATERRO
F	731	50	732	6,00	0,15	45,00 m ³	ATERRO
E	732	50	733	6,00	0,10	30,00 m ³	ATERRO
E	733	50	734	6,00	0,13	39,00 m ³	ATERRO
F	734	50	735	6,00	0,15	45,00 m ³	ATERRO
E	735	50	736	6,00	0,12	36,00 m ³	ATERRO
E	736	50	737	6,00	0,13	39,00 m ³	ATERRO
F	737	50	738	6,00	0,15	45,00 m ³	ATERRO
E	738	50	739	6,00	0,14	42,00 m ³	ATERRO
E	739	50	740	6,00	0,15	45,00 m ³	ATERRO
F	740	50	741	6,00	0,12	36,00 m ³	ATERRO
E	741	50	742	6,00	0,10	30,00 m ³	ATERRO
E	742	50	743	6,00	0,14	42,00 m ³	ATERRO
E	743	50	744	6,00	0,14	42,00 m ³	ATERRO
E	744	50	745	6,00	0,13	39,00 m ³	ATERRO

Assinado

E	745	50	746	6,00	0,13	39,00 m ³	ATERRO
E	746	50	747	6,00	0,11	33,00 m ³	ATERRO
E	747	50	748	6,00	0,10	30,00 m ³	ATERRO
E	748	50	749	6,00	0,12	36,00 m ³	ATERRO
E	749	50	750	6,00	0,12	36,00 m ³	ATERRO
E	750	50	751	6,00	0,11	33,00 m ³	ATERRO
E	751	50	752	6,00	0,12	36,00 m ³	ATERRO
E	752	50	753	6,00	0,14	42,00 m ³	ATERRO
E	753	50	754	6,00	0,10	30,00 m ³	ATERRO
E	754	50	755	6,00	0,15	45,00 m ³	ATERRO
E	755	50	756	6,00	0,11	33,00 m ³	ATERRO

Assumptions



E	756	50	757	6,00	0,10	30,00 m³	ATERRO
E	757	50	758	6,00	0,12	36,00 m³	ATERRO
E	758	50	759	6,00	0,12	36,00 m³	ATERRO
E	759	50	760	6,00	0,11	33,00 m³	ATERRO
E	760	50	761	6,00	0,14	42,00 m³	ATERRO
E	761	50	762	6,00	0,14	42,00 m³	ATERRO
E	762	50	763	6,00	0,15	45,00 m³	ATERRO
E	763	50	764	6,00	0,13	39,00 m³	ATERRO
E	764	50	765	6,00	0,11	33,00 m³	ATERRO
E	765	50	766	6,00	0,10	30,00 m³	ATERRO
E	766	50	767	6,00	0,13	39,00 m³	ATERRO
E	767	50	768	6,00	0,10	30,00 m³	ATERRO
E	768	50	769	6,00	0,11	33,00 m³	ATERRO
E	769	50	770	6,00	0,12	36,00 m³	ATERRO
E	770	50	771	6,00	0,11	33,00 m³	ATERRO
E	771	50	772	6,00	0,12	36,00 m³	ATERRO
E	772	50	773	6,00	0,13	39,00 m³	ATERRO
F	773	50	774	6,00	0,10	30,00 m³	ATERRO
E	774	50	775	6,00	0,12	36,00 m³	ATERRO
E	775	50	776	6,00	0,13	39,00 m³	ATERRO
E	776	50	777	6,00	0,10	30,00 m³	ATERRO
E	777	50	778	6,00	0,10	30,00 m³	ATERRO
E	778	50	779	6,00	0,15	45,00 m³	ATERRO
E	779	50	780	6,00	0,10	30,00 m³	ATERRO
E	780	50	781	6,00	0,14	42,00 m³	ATERRO
E	781	50	782	6,00	0,15	45,00 m³	ATERRO
E	782	50	783	6,00	0,10	30,00 m³	ATERRO
E	783	50	784	6,00	0,15	45,00 m³	ATERRO
E	784	50	785	6,00	0,14	42,00 m³	ATERRO
E	785	50	786	6,00	0,12	36,00 m³	ATERRO
E	786	50	787	6,00	0,15	45,00 m³	ATERRO
E	787	50	788	6,00	0,10	30,00 m³	ATERRO
E	788	50	789	6,00	0,11	33,00 m³	ATERRO
E	789	50	790	6,00	0,15	45,00 m³	ATERRO
E	790	50	791	6,00	0,10	30,00 m³	ATERRO
E	791	50	792	6,00	0,13	39,00 m³	ATERRO
E	792	50	793	6,00	0,12	36,00 m³	ATERRO
E	793	50	794	6,00	0,10	30,00 m³	ATERRO
E	794	50	795	6,00	0,12	36,00 m³	ATERRO
E	795	50	796	6,00	0,10	30,00 m³	ATERRO
E	796	50	797	6,00	0,15	45,00 m³	ATERRO
E	797	50	798	6,00	0,10	30,00 m³	ATERRO
E	798	50	799	6,00	0,14	42,00 m³	ATERRO
E	799	50	800	6,00	0,14	42,00 m³	ATERRO
E	800	50	801	6,00	0,10	30,00 m³	ATERRO
E	801	50	802	6,00	0,10	30,00 m³	ATERRO
E	802	50	803	6,00	0,10	30,00 m³	ATERRO
E	803	50	804	6,00	0,14	42,00 m³	ATERRO
E	804	50	805	6,00	0,11	33,00 m³	ATERRO
E	805	50	806	6,00	0,11	33,00 m³	ATERRO
E	806	50	807	6,00	0,15	45,00 m³	ATERRO
E	807	50	808	6,00	0,13	39,00 m³	ATERRO
F	808	50	809	6,00	0,11	33,00 m³	ATERRO
E	809	50	810	6,00	0,12	36,00 m³	ATERRO
E	810	50	811	6,00	0,13	39,00 m³	ATERRO
E	811	50	812	6,00	0,15	45,00 m³	ATERRO
E	812	50	813	6,00	0,10	30,00 m³	ATERRO
E	813	50	814	6,00	0,15	45,00 m³	ATERRO
E	814	50	815	6,00	0,11	33,00 m³	ATERRO
E	815	50	816	6,00	0,13	39,00 m³	ATERRO
E	816	50	817	6,00	0,13	39,00 m³	ATERRO
E	817	50	818	6,00	0,14	42,00 m³	ATERRO
E	818	50	819	6,00	0,11	33,00 m³	ATERRO
E	819	50	820	6,00	0,11	33,00 m³	ATERRO
E	820	50	821	6,00	0,15	45,00 m³	ATERRO
E	821	50	822	6,00	0,10	30,00 m³	ATERRO
E	822	50	823	6,00	0,11	33,00 m³	ATERRO
E	823	50	824	6,00	0,15	45,00 m³	ATERRO
E	824	50	825	6,00	0,15	45,00 m³	ATERRO
E	825	50	826	6,00	0,11	33,00 m³	ATERRO
E	826	50	827	6,00	0,13	39,00 m³	ATERRO
E	827	50	828	6,00	0,10	30,00 m³	ATERRO
E	828	50	829	6,00	0,13	39,00 m³	ATERRO
E	829	50	830	6,00	0,15	45,00 m³	ATERRO
E	830	50	831	6,00	0,15	45,00 m³	ATERRO
E	831	50	832	6,00	0,15	45,00 m³	ATERRO
E	832	50	833	6,00	0,13	39,00 m³	ATERRO
E	833	50	834	6,00	0,14	42,00 m³	ATERRO
E	834	50	835	6,00	0,11	33,00 m³	ATERRO
E	835	50	836	6,00	0,12	36,00 m³	ATERRO
E	836	50	837	6,00	0,14	42,00 m³	ATERRO
E	837	50	838	6,00	0,15	45,00 m³	ATERRO
E	838	50	839	6,00	0,10	30,00 m³	ATERRO
E	839	50	840	6,00	0,12	36,00 m³	ATERRO
E	840	50	841	6,00	0,15	45,00 m³	ATERRO
E	841	50	842	6,00	0,11	33,00 m³	ATERRO
E	842	50	843	6,00	0,10	30,00 m³	ATERRO
E	843	50	844	6,00	0,13	39,00 m³	ATERRO
E	844	50	845	6,00	0,11	33,00 m³	ATERRO
E	845	50	846	6,00	0,13	39,00 m³	ATERRO
E	846	50	847	6,00	0,12	36,00 m³	ATERRO
E	847	50	848	6,00	0,13	39,00 m³	ATERRO
E	848	50	849	6,00	0,10	30,00 m³	ATERRO
E	849	50	850	6,00	0,12	36,00 m³	ATERRO
E	850	50	851	6,00	0,15	45,00 m³	ATERRO
E	851	50	852	6,00	0,14	42,00 m³	ATERRO

Handwritten signature

Handwritten signature

E	852	50	853	6,00	0,12	36,00 m ³	ATERRO
E	853	50	854	6,00	0,15	45,00 m ³	ATERRO
E	854	50	855	6,00	0,12	36,00 m ³	ATERRO
E	855	50	856	6,00	0,15	45,00 m ³	ATERRO
E	856	50	857	6,00	0,14	42,00 m ³	ATERRO
E	857	50	858	6,00	0,13	39,00 m ³	ATERRO
E	858	50	859	6,00	0,15	45,00 m ³	ATERRO
E	859	50	860	6,00	0,12	36,00 m ³	ATERRO
E	860	50	861	6,00	0,13	39,00 m ³	ATERRO
E	861	50	862	6,00	0,14	42,00 m ³	ATERRO
E	862	50	863	6,00	0,11	33,00 m ³	ATERRO
E	863	50	864	6,00	0,14	42,00 m ³	ATERRO
E	864	50	865	6,00	0,15	45,00 m ³	ATERRO
E	865	50	866	6,00	0,11	33,00 m ³	ATERRO
E	866	50	867	6,00	0,10	30,00 m ³	ATERRO
E	867	50	868	6,00	0,15	45,00 m ³	ATERRO
E	868	50	869	6,00	0,14	42,00 m ³	ATERRO
E	869	50	870	6,00	0,10	30,00 m ³	ATERRO
E	870	50	871	6,00	0,13	39,00 m ³	ATERRO
E	871	50	872	6,00	0,11	33,00 m ³	ATERRO
E	872	50	873	6,00	0,13	39,00 m ³	ATERRO
E	873	50	874	6,00	0,11	33,00 m ³	ATERRO
E	874	50	875	6,00	0,10	30,00 m ³	ATERRO
E	875	50	876	6,00	0,11	33,00 m ³	ATERRO
E	876	50	877	6,00	0,12	36,00 m ³	ATERRO
EXT. TOTAL		43.850,00		VOLUME DE ATERRO		32.628,00	ATERRO

Handwritten signature

Handwritten signature



Anotação de Responsabilidade Técnica - ART
Lei nº 6.496, de 7 de dezembro de 1977

CREA-MA

ART OBRA / SERVIÇO
Nº MA20220530402

Conselho Regional de Engenharia e Agronomia do Estado do Maranhão

SUBSTITUIÇÃO à
MA20220493780

1. Responsável Técnico

LUCAS RAFAEL DA CONCEIÇÃO PEREIRA

Título profissional: ENGENHEIRO CIVIL

RNP: 1120251087

Registro: 124731MA

2. Dados do Contrato

Contratante: PREFEITURA MUNICIPAL DE BURITICUPU

RUA RUA SÃO RAIMUNDO

Complemento:

Cidade: BURITICUPU

Bairro: CENTRO

UF: MA

CPF/CNPJ: 01.612.525/0001-40

Nº: 01

CEP: 65393000

Contrato: 915826/2021

Valor: R\$ 1.932.356,00

Ação Institucional: Outros

Celebrado em:

Tipo de contratante: Pessoa Jurídica de Direito Público

3. Dados da Obra/Serviço

RUA SÃO RAIMUNDO

Complemento: PREFEITURA MUNICIPAL DE BURITICUPU-MA

Cidade: BURITICUPU

Data de Início: 01/01/2022

Finalidade: SEM DEFINIÇÃO

Proprietário: PREFEITURA MUNICIPAL DE BURITICUPU

Bairro: CENTRO

UF: MA

Previsão de término: 31/12/2022

Código: Não Especificado

Nº: 01

CEP: 65393000

Coordenadas Geográficas: -4.317907, -46.459944

CPF/CNPJ: 01.612.525/0001-40

4. Atividade Técnica

	Quantidade	Unidade
14 - Elaboração		
80 - Projeto > GEOTECNIA E GEOLOGIA DA ENGENHARIA > OBRAS DE TERRA > DE OBRAS DE TERRA > #3.3.1.9 - TERRAPLENAGEM	43,85	km
80 - Projeto > GEOTECNIA E GEOLOGIA DA ENGENHARIA > OBRAS DE TERRA > DE OBRAS DE TERRA > #3.3.1.1 - ESCAVAÇÃO	43,85	km
80 - Projeto > GEOTECNIA E GEOLOGIA DA ENGENHARIA > OBRAS DE TERRA > DE OBRAS DE TERRA > #3.3.1.4 - COMPACTAÇÃO	43,85	km
35 - Elaboração de orçamento > GEOTECNIA E GEOLOGIA DA ENGENHARIA > OBRAS DE TERRA > DE OBRAS DE TERRA > #3.3.1.9 - TERRAPLENAGEM	43,85	km
35 - Elaboração de orçamento > GEOTECNIA E GEOLOGIA DA ENGENHARIA > OBRAS DE TERRA > DE OBRAS DE TERRA > #3.3.1.1 - ESCAVAÇÃO	43,85	km
35 - Elaboração de orçamento > GEOTECNIA E GEOLOGIA DA ENGENHARIA > OBRAS DE TERRA > DE OBRAS DE TERRA > #3.3.1.4 - COMPACTAÇÃO	43,85	km
35 - Elaboração de orçamento > AGRIMENSURA > TERRAPLENAGEM > #36.10.2 - DE VOLUME/ÁREA DE ATERROS - TERRAPLENAGEM	43,85	km
35 - Elaboração de orçamento > OBRAS HIDRÁULICAS E RECURSOS HÍDRICOS > SISTEMAS DE DRENAGEM PARA OBRAS CIVIS > DE SISTEMAS DE DRENAGEM PARA OBRAS CIVIS > #5.3.1.2 - BUEIRO	5,00	un
80 - Projeto > OBRAS HIDRÁULICAS E RECURSOS HÍDRICOS > SISTEMAS DE DRENAGEM PARA OBRAS CIVIS > DE SISTEMAS DE DRENAGEM PARA OBRAS CIVIS > #5.3.1.2 - BUEIRO	5,00	un
18 - Fiscalização		
60 - Fiscalização de obra > GEOTECNIA E GEOLOGIA DA ENGENHARIA > OBRAS DE TERRA > DE OBRAS DE TERRA > #3.3.1.9 - TERRAPLENAGEM	43,85	km
60 - Fiscalização de obra > GEOTECNIA E GEOLOGIA DA ENGENHARIA > OBRAS DE TERRA > DE OBRAS DE TERRA > #3.3.1.1 - ESCAVAÇÃO	43,85	km
60 - Fiscalização de obra > GEOTECNIA E GEOLOGIA DA ENGENHARIA > OBRAS DE TERRA > DE OBRAS DE TERRA > #3.3.1.4 - COMPACTAÇÃO	43,85	km
60 - Fiscalização de obra > OBRAS HIDRÁULICAS E RECURSOS HÍDRICOS > SISTEMAS DE DRENAGEM PARA OBRAS CIVIS > DE SISTEMAS DE DRENAGEM PARA OBRAS CIVIS > #5.3.1.2 - BUEIRO	5,00	un

Após a conclusão das atividades técnicas o profissional deve proceder a baixa desta ART

5. Observações

ART DESTINADA A ELABORAÇÃO DE PROJETO, PLANILHA ORÇAMENTÁRIA E FISCALIZAÇÃO PARA RECUPERAÇÃO DE ESTRADA VICINAL, LOCALIZADA NO MUNICÍPIO DE BURITICUPU-MA, NO TOTAL DE 43,85KM, EM PARCERIA COM O MINISTÉRIO REGIONAL PROPOSTA Nº SICONV ? 915826/2021

A autenticidade desta ART pode ser verificada em: <https://crea-ma.sitac.com.br/publico/>, com a chave: B7AwW
Impresso em: 19/05/2022 às 13:26:43 por: ip: 45.178.173.98

www.creama.org.br
Tel: (98) 2106-8300

faleconosco@creama.org.br
Fax: (98) 2106-8300





Anotação de Responsabilidade Técnica - ART
Lei nº 6.496, de 7 de dezembro de 1977

CREA-MA

ART OBRA / SERVIÇO
Nº MA20220530402

Conselho Regional de Engenharia e Agronomia do Estado do Maranhão

SUBSTITUIÇÃO à
MA20220493780

6. Declarações

- Cláusula Compromissória: Qualquer conflito ou litígio originado do presente contrato, bem como sua interpretação ou execução, será resolvido por arbitragem, de acordo com a Lei no. 9.307, de 23 de setembro de 1996, por meio do Centro de Mediação e Arbitragem - CMA vinculado ao Crea-MA, nos termos do respectivo regulamento de arbitragem que, expressamente, as partes declaram concordar.

- Declaro que estou cumprindo as regras de acessibilidade previstas nas normas técnicas da ABNT, na legislação específica e no decreto n. 5296/2004.

Lucas Rafael da Conceição Pereira
Engenheiro Civil

7. Entidade de Classe

SEM INDICAÇÃO DE ENTIDADE DE CLASSE

LUCAS RAFAEL DA CONCEIÇÃO PEREIRA - CPF: 606.805.263-07
PEREIRA:60680526307

Assinado de forma digital por LUCAS RAFAEL DA CONCEIÇÃO PEREIRA:60680526307
Dados: 2022.05.19 13:28:38 -03'00'

8. Assinaturas

Declaro serem verdadeiras as informações acima

_____ de _____ de _____
Local data

LUCAS RAFAEL DA CONCEIÇÃO PEREIRA - CPF: 606.805.263-07
JOAO CARLOS TEIXEIRA DA SILVA:97359734304
SILVA:97359734304

Assinado de forma digital por JOAO CARLOS TEIXEIRA DA SILVA:97359734304
Dados: 2022.05.19 14:41:25 -03'00'

PREFEITURA MUNICIPAL DE BURITICUPU - CNPJ: 01.612.525/0001-40

9. Informações

* A ART é válida somente quando quitada, mediante apresentação do comprovante do pagamento ou conferência no site do Crea.

10. Valor

Esta ART é isenta de taxa

Registrada em: 18/05/2022

A autenticidade desta ART pode ser verificada em: <https://crea-ma.sitac.com.br/publico/>, com a chave: B7AwW
Impresso em: 19/05/2022 às 13:26:43 por: , ip: 45.178.173.98

www.creama.org.br
Tel: (98) 2106-8300

faleconosco@creama.org.br
Fax: (98) 2106-8300



Lucas Rafael da Conceição Pereira

Objeto: Recuperação de estradas vicinais no município de Buriticupu-MA.

Localidade: Zona Rural do Município de Buriticupu-MA.

Proponente: Prefeitura Municipal de Buriticupu-MA.

Data ref: DENIT - SICRO03 OUT-2021 // SINAPI-ORSE DEZEMBRO 2021 - NÃO DESONERADO

ANOTAÇÃO DE RESPONSABILIDADE TÉCNICA (ART) = CREA-MA = 124731 D/MA - ENGº LUCAS RAFAEL DA CONCEIÇÃO PEREIRA

BDI = 24,23%

ENC. SOCIAIS NÃO DESONERADOS - HORA = 112,90%

ENC. SOCIAIS NÃO DESONERADOS - MÊS = 70,87%

Planilhas Orçamentárias

Memorial de Cálculo

Orçamento Análítico

Cronograma Físico e Financeiro

Composição de BDI

Quadro de Composição do Investimento (QCI) - OGU - Setor Público

Planilha da Curva ABC - Serviços

Gráfico da Curva ABC - Serviços

LUCAS RAFAEL DA
CONCEIÇÃO
PEREIRA:60680526307

Assinado de forma digital por
LUCAS RAFAEL DA CONCEIÇÃO
PEREIRA:60680526307
Dados: 2022.06.10 15:44:57
-03'00'

detalhamento das parcelas do valor global deste orçamento / ação ==> COM BDI

discriminação dos valores	valor (R\$)	peso (%)
1 - Valor do Proponente / Proprietário (PREFEITURA MUNICIPAL)	19.929,55	1,04%
2 - Valor do Concedente / MINISTÉRIO DO DESENV. REGIONAL.....	1.905.620,18	98,96%
3 - Valor Total deste Orçamento / Ação (1+2)	1.925.549,73	100,00%

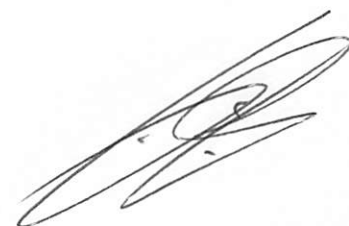
Objeto: Recuperação de estradas vicinais no município de Buriticupu-MA.

CUBAGEM (VOLUME DOS TRECHOS) E DMT

Jazida	Localidade da Jazida ou Pijarreira	Trechos a serem pijarrados	Dísta	Distância da	Distância da	Dmt média = d + (a² + b²)/2(a+b)	Larg. Pista	Espes.	Comprimento Geral	Dmt adotado	Volume (Quadro de Cubagem)
			(Distância da Jazida ate a base) (km)	Base ate o início do trecho (km)	Base ate o final do trecho (km)	(km)					
TRECHO 01: BIFURCAÇÃO DA CARVOEIRA A VILA SÃO JOÃO (BREJO VELHO) - TOTAL 43,85 Km											
TRECHO 01	Coordenadas (UTM)= Long 350795.00 m E - Lat 9483732.00 m S	Jazida p/ atender trecho 01	0,10	21,45	22,40	11,07	6,00	0,10	43.850,00	11,07	32.628,00
TOTAL									43.850,00		32.628,00

Obs: considerando mesmo peso específico aparente de material para tds as jazidas= 1,65kg/dm³

MEMORIA DE CÁLCULO

META 01 - RECUPERAÇÃO DE ESTRADAS VICINAIS BURITICUPU/MA

1.0	ADMINISTRAÇÃO LOCAL	UNID	C	L	A/E	A	V	TX	P	PE	DMT	Q	ST	TOTAL
TRECHO 01: BIFURCAÇÃO DA CARVOEIRA A VILA SÃO JOÃO (BREJO VELHO) - TOTAL 43,85 Km	Administração local	mês	6,00									6,00		6,00
1.0	SERVIÇOS PRELIMINARES	UNID	C	L	A/E	A	V	TX	P	PE	DMT	Q	ST	TOTAL
TRECHO 01: BIFURCAÇÃO DA CARVOEIRA A VILA SÃO JOÃO (BREJO VELHO) - TOTAL 43,85 Km	Placa indicativa da obra	m²	3,00	2,00		6,00						2,00		12,00
	Mob equipamentos	und	1,00	ida									1,00	1,00
	Desmob equipamentos	und	1,00	volta									1,00	1,00
TRECHO 01: BIFURCAÇÃO DA CARVOEIRA A VILA SÃO JOÃO (BREJO VELHO) - TOTAL 43,85 Km														
2.0	SERVIÇOS DE TERRAPLENAGEM	UNID	C	L	A/E	A	V	TX	P	PE	DMT	Q	ST	TOTAL
TRECHO 01: BIFURCAÇÃO DA CARVOEIRA A VILA SÃO JOÃO (BREJO VELHO) - TOTAL 43,85 Km	Escavação e carga de material de jazida com trator de 97 kW e carregadeira de 1,72 m³	m³				Volume encontrado no Quadro de Cubagem-->	32.628,00						32.628,00	32.628,00
	Transporte com caminhão basculante de 10 m³ - rodovia em revestimento primário (densidade=1,05t/m³)	tkm					32629	1,65			11,07		595.996,73	595.996,73
	Dem. dest. limpeza áreas c/av. diam. até 0,15 m.	M2	43.850,00	1,00	<=0,50 m de cada lado p/ limpeza	43.850,00							43.850,00	43.850,00
	Transporte com caminhão basculante de 10 m³ - rodovia em revestimento primário (densidade=1,05t/m³) boca-fora: D.M.T. 10km	tkm			Espes. do expurgo-->	43.850,00	43.850,00	1,65			11,07		80094,22	80094,22
	Regularização de subleito	m³	43.850,00	6,00		263100							263100,00	263100,00
3.0	SERVIÇOS DE REVESTIMENTO PRIMÁRIO	UNID	C	L	A/E	A	V	TX	P	PE	DMT	Q	ST	TOTAL
TRECHO 01: BIFURCAÇÃO DA CARVOEIRA A VILA SÃO JOÃO (BREJO VELHO) - TOTAL 43,85 Km	Limpeza superficial da área de jazida	m²	100,00	100,00		10.000,00							0,00	10000,00
	Expurgo de material vegetal de jazida	m²			0,30	10.000,00	3000,00							3000,00
	Escavação e carga de material de jazida com trator de 97 kW e carregadeira de 1,72 m³	m³	43.850,00	6,00	0,10		26310,00						26310,00	26310,00
	Transporte com caminhão basculante de 10 m³ - rodovia em revestimento primário (densidade=1,05t/m³) DMT 10km	tkm					26.310,00	1,65			11,07		480.565,31	480.565,31
	Compactação de aterros a 100% proctor normal	m³	43.850,00	6,00	0,10		26310,00						26.310,00	26.310,00
4.0	SERVIÇOS DE DRENAGEM	UNID	C	L	A/E	A	V	TX	P	PE	DMT	Q	ST	TOTAL
TRECHO 01: BIFURCAÇÃO DA CARVOEIRA A VILA SÃO JOÃO (BREJO VELHO) - TOTAL 43,85 Km	Boca BSTC D=1,00m normal	und	=5und x 2bocas = 10und									10,00		10,00
	Corpo BSTC D=1,00m	m	7,00									5,00	35,00	35,00
5.0	RECUPERAÇÃO DE ÁREA DEGRADADA	UNID	C	L	A/E	A	V	TX	P	PE	DMT	Q	ST	TOTAL
TRECHO 01: BIFURCAÇÃO DA CARVOEIRA A VILA SÃO JOÃO (BREJO VELHO) - TOTAL 43,85 Km	Reparação de danos a áreas de jazidas	m²				10.000,00							10.000,00	10.000,00

Suminski

[Assinatura]

Objeto: Recuperação de estradas vicinais no município de Buriticupu-MA.

Localidade: Zona Rural do Município de Buriticupu-MA.

Data ref: DENIT - SICRO03 OUT-2021 // SINAPI-ORSE DEZEMBRO 2021 - NÃO DESONERADO

ORÇAMENTO ANALÍTICO

Item	Descrição de Serviços	Und	Quant.	REFERÊNCIA SINAPI E SICRO	CÓD. DO SERVIÇO	Preço unitário sem BDI (R\$)	Preço unitário com BDI (R\$)	Preço total com BDI (R\$)	Peso (%)
META 01 - RECUPERAÇÃO DE ESTRADAS VICINAIS BURITICUPU/MA								81.466,88	4,23%
1.0	ADMINISTRAÇÃO LOCAL							53.235,06	2,76%
1.1	Administração local	mês	6,00	comp aux		7.142,00	8.872,51	53.235,06	2,76%
2.0	SERVIÇOS PRELIMINARES							28.231,82	
2.1	Placa indicativa da obra	m²	12,00	comp aux		409,84	509,14	6.109,68	0,32%
2.2	Mob equipamentos	und	1,00	comp aux		8.903,70	11.061,07	11.061,07	0,57%
2.3	Desmob equipamentos	und	1,00	comp aux		8.903,70	11.061,07	11.061,07	0,57%
TRECHO 01: BIFURCAÇÃO DA CARVOEIRA A VILA SÃO JOÃO (BREJO VELHO) - TOTAL 43,85 Km								1.844.082,85	95,77%
3.0	SERVIÇOS DE TERRAPLENAGEM							1.076.404,47	55,90%
3.1	Escavação e carga de material de jazida com trator de 97 kW e carregadeira de 1,72 m³	m³	32.628,00	SICRO03	4016007	3,75	4,66	152.046,48	7,90%
3.2	Transporte com caminhão basculante de 10 m³ - rodovia em revestimento primário (densidade=1,65t/m³)	tkm	595.966,73	SICRO03	5914374	0,73	0,91	542.329,73	28,16%
3.3	Desm. dest. limpeza áreas c/ arv. diam. até 0,15 m	M2	43.850,00	SICRO03	5501700	0,41	0,51	22.363,50	1,16%
3.4	Transporte com caminhão basculante de 10 m³ - rodovia em revestimento primário (densidade=1,6t/m³) boca-fora, D.M.T. 10km	tkm	80.094,22	SICRO03	5914374	0,73	0,91	72.885,76	3,79%
3.5	Regularização de subleito	m²	263.100,00	SICRO03	4011209	0,88	1,09	286.779,00	14,89%
4.0	SERVIÇOS DE REVESTIMENTO PRIMÁRIO							697.817,73	36,24%
4.1	Limpeza superficial da área de jazida	m²	10.000,00	SICRO03	5502985	0,37	0,46	4.600,00	0,24%
4.2	Expurgo de material vegetal de jazida	m²	3.000,00	SICRO03	5502986	2,09	2,60	7.800,00	0,41%
4.3	Escavação e carga de material de jazida com trator de 97 kW e carregadeira de 1,72 m³	m³	26.310,00	SICRO03	4016007	3,75	4,66	122.604,60	6,37%
4.4	Transporte com caminhão basculante de 10 m³ - rodovia em revestimento primário (densidade=1,6t/m³) DMT 10km	tkm	480.565,31	SICRO03	5914374	0,73	0,91	437.314,43	22,71%
4.5	Compactação de aterros a 100% proctor normal	m³	26.310,00	SICRO03	5502978	3,84	4,77	125.498,70	6,52%
5.0	SERVIÇOS DE DRENAGEM							46.280,65	2,40%
5.1	Boca BSTC D=1,00m normal	und	10,00	SICRO03	0804121	1.438,04	1.786,48	17.864,80	0,93%
5.2	Corpo BSTC D=1,00m	m	35,00	SICRO03	0804036	653,07	811,31	28.395,85	1,47%
6.0	RECUPERAÇÃO DE ÁREAS DEGRADADAS							23.600,00	1,23%
6.1	Reparação de danos a áreas de jazidas	m²	10.000,00	comp aux		1,90	2,36	23.600,00	1,23%
META 01 com BDI (24,23%) R\$								1.925.549,73	
TOTAL GERAL DESTES ORÇAMENTO								1.925.549,73	1.925.549,73



Objeto: Recuperação de estradas vicinais no município de Buriticupu-MA.

Localidade: Zona Rural do Município de Buriticupu-MA.
Data ref: DENT - SICRO03 OUT-2021 // SINAPI-ORSE DEZEMBRO 2021 - NÃO DESONERADO

ANOTAÇÃO DE RESPONSABILIDADE TÉCNICA (ART) = CREA-MA = 124731
DMA - ENGº LUCAS RAFAEL DA CONCEIÇÃO PEREIRA

BDI = 24,23%
ENC. SOCIAIS NÃO DESONERADOS - HORA = 112,90%
ENC. SOCIAIS NÃO DESONERADOS - MÊS = 70,87%

CRONOGRAMA FÍSICO-FINANCEIRO

ITEM	DESCRIÇÃO	PRAZO EM DIAS						VALOR (R\$)	PESO (%)
		30 dias	60 dias	90 dias	120 dias	150 dias	180 dias		
1.0	ADMINISTRAÇÃO LOCAL	R\$ 9.342,08	R\$ 10.293,99	R\$ 9.217,57	R\$ 8.272,67	R\$ 8.272,67	R\$ 7.836,07	R\$ 53.235,06	2,76%
		17,55%	19,34%	17,31%	15,54%	15,54%	14,72%		
2.0	SERVIÇOS PRELIMINARES	R\$ 5.646,36	R\$ 4.234,77	R\$ 4.234,77	R\$ 4.234,77	R\$ 4.234,77	R\$ 5.646,36	R\$ 28.231,82	1,47%
		20%	15%	15%	15%	15%	20%		
3.0	SERVIÇOS DE TERRAPLENAGEM	R\$ 322.921,34	R\$ 322.921,34	R\$ 215.280,89	R\$ 107.640,45	R\$ 107.640,45		R\$ 1.076.404,47	55,90%
		30%	30%	20%	10%	10%			
4.0	SERVIÇOS DE REVESTIMENTO PRIMÁRIO		R\$ 34.890,89	R\$ 104.672,66	R\$ 174.454,43	R\$ 174.454,43	R\$ 209.345,32	R\$ 697.817,73	36,24%
			5%	15%	25%	25%	30%		
5.0	SERVIÇOS DE DRENAGEM				R\$ 4.626,07	R\$ 4.626,07	R\$ 37.008,52	R\$ 46.260,65	2,40%
					10%	10%	80%		
6.0	RECUPERAÇÃO DE ÁREAS DEGRADADAS						R\$ 23.600,00	R\$ 23.600,00	1,23%
							100%		
(A)=VALOR ADM. LOCAL C/ BDI (R\$) =		R\$ 9.342,08	R\$ 10.293,99	R\$ 9.217,57	R\$ 8.272,67	R\$ 8.272,67	R\$ 7.836,07	R\$ 1.925.549,73	95,77%
VALOR ADM. LOCAL C/ BDI (%) =		17,55%	19,34%	17,31%	15,54%	15,54%	14,72%		
VALOR TOTAL C/ BDI (R\$) =		R\$ 328.567,71	R\$ 362.047,00	R\$ 324.188,33	R\$ 290.955,72	R\$ 290.955,72	R\$ 275.600,20		
VALOR TOTAL C/ BDI (%) =		17,55%	19,34%	17,31%	15,54%	15,54%	14,72%		
(A)+(B)=VALOR TOTAL ACUMUL. (R\$) =		R\$ 337.909,79	R\$ 710.250,78	R\$ 1.043.656,68	R\$ 1.342.885,07	R\$ 1.642.113,45	R\$ 1.925.549,73		
(A)+(B) = VALOR TOTAL ACUMUL. (%) =		17,55%	36,89%	54,20%	69,74%	85,28%	100,00%		

ÁREA TOTAL PAVIMENTADA (m2) = . . . 263.100,000
EXTENSÃO TOTAL PAVIMENTADA (km) = . . . 43,850
Custo Unitário por metro quadrado (R\$/m2) = . . . R\$ 7,32
Custo Unitário por quilômetro (R\$/Km) = . . . R\$ 43.912,19

detalhamento das parcelas do valor global deste orçamento / ação ==> COM BDI

discriminação dos valores	valor (R\$)	peso (%)
1 - Valor do Proponente / Proprietário (PREFEITURA MUNICIPAL)	19.929,55	1,04%
2 - Valor do Concedente / MINISTÉRIO DO DESENV. REGIONAL.....	1.905.620,18	98,96%
3 - Valor Total deste Orçamento / Ação (1+2)	1.925.549,73	100,00%

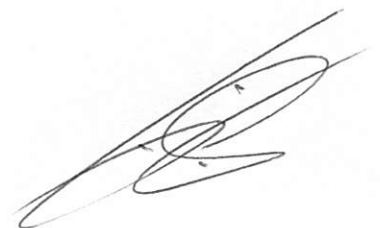
Objeto: Recuperação de estradas vicinais no município de Buriticupu-MA.

DETALHAMENTO DO BDI (%) PARA CUSTOS NÃO DESONERADOS

utilizando-se a fórmula:

$$\text{BDI} = (((1 + \text{AC} + \text{S} + \text{R} + \text{G}) \times (1 + \text{DF}) \times (1 + \text{L})) : (1 - \text{I})) - 1$$

Onde:

AC: taxa de administração central;	4,01%
S: taxa de seguros;	0,20%
R: taxa de riscos;	0,56%
G: taxa de garantias;	0,20%
DF: taxa de despesas financeiras;	1,11%
L: taxa de lucro/remuneração;	6,92%
I: taxas de impostos (PIS, COFINS, ISS)	8,65%

BDI SOBRE SERVIÇOS= 24,23%





Objeto: Recuperação de estradas vicinais no município de Buriticupu-MA.

MINISTERIO DA AGRICULTURA, PECUARIA E ABASTECIMENTO

Nº/ANO DA PROPOSTA: 030010/2021

Localidade: Zona Rural do Município de Buriticupu-MA.

Proponente: Prefeitura Municipal de Buriticupu-MA.

Data ref: DENIT - SICRO03 OUT-2021 // SINAPI-ORSE DEZEMBRO 2021 - NÃO DESONERADO

QCI - Quadro de Composição do Investimento

Grau de Si
#PUBLICO

No. C.R: 049900/2021 | Proponente/Tomador: Prefeitura Municipal de Buriticupu - Ma | Município/UF: Buriticupu - Ma | Empreendimento (nome/apelido): Recuperação de estradas vicinais no município de Buriticupu-MA | Aprovação (data):

Operação: Financiamento | Repasse | Programa/Modalidade/Ação: MINISTÉRIO DA AGRICULTURA, PECUARIA E ABASTECIMENTO

Item	Discriminação Descrição	Quant./unid	Ocultar Limite		Repasse R\$	VERIFIC USO REP	SOMENTE CP	%	Contrapartida		CONTA PREENCH (%)	ros	(%)	Total %	Total R\$	Execução contrapartid	
			Superior	Inferior					Próprios (R\$)	OS ou FIN							
1	Recuperação de estradas vicinais no município de Buriticupu-MA				1.905.620,18			98,99%	19.929,55		1,04%	-		100,00%	1.925.549,73		
					-				-			-					
					-				-			-					
					-				-			-					
					-				-			-					
					-				-			-					
					1.905.620,18			98,99%	19.929,55		1,04%	-		100,00%	1.925.549,73		

Forma de execução: AD = Administração Direta pelo Tomador ou EF se execução e/ou fornecimento a contratar/contrado.
Tipo de contrapartida: FIN = Financeira; OS = em Obras e Serviços.

BURITICUPU-MA, 20 DE JANEIRO DE 2022
Local/Data

JOÃO CARLOS TEIXEIRA DA SILVA
Nome do Prefeito e da Cidade/UF

Objeto: Recuperação de estradas vicinais no município de Buriticupu-MA.

Localidade: Zona Rural do Município de Buriticupu-MA

Data ref: DENIT - SICRO03 OUT-2021 // SINAPI-ORSE DEZEMBRO 2021 - NÃO DESONERADO

PLANILHA CURVA ABC DE SERVIÇOS

Item	Descrição de Serviços	Und	Quant.	REFERÊNCIA SINAPI E SICRO	CÓD. DO SERVIÇO	Preço unitário sem BDI (R\$)	Preço unitário com BDI (R\$)	Preço total com BDI (R\$)	Peso (%)	Peso acumulado(%)
3.2	Transporte com caminhão basculante de 10 m ³ - rodovia em revestimento primário (densidade=1,65t/m ³)	tkm	595.966,73	SICRO03	5914374	0,73	0,91	542.329,73	28,16%	28,16%
4.4	Transporte com caminhão basculante de 10 m ³ - rodovia em revestimento primário (densidade=1,6t/m ³). DMT 10km	tkm	480.565,31	SICRO03	5914374	0,73	0,91	437.314,43	22,71%	50,88%
3.5	Regularização de subleito	m ²	263.100,00	SICRO03	4011209	0,88	1,09	286.779,00	14,89%	65,77%
3.1	Escavação e carga de material de jazida com trator de 97 kW e carregadeira de 1,72 m ³	m ³	32.628,00	SICRO03	4016007	3,75	4,66	152.046,48	7,90%	73,67%
4.5	Compactação de aterros a 100% proctor normal	m ²	26.310,00	SICRO03	5502978	3,84	4,77	125.498,70	6,52%	80,18%
4.3	Escavação e carga de material de jazida com trator de 97 kW e carregadeira de 1,72 m ³	m ³	26.310,00	SICRO03	4016007	3,75	4,66	122.604,60	6,37%	86,55%
3.4	Transporte com caminhão basculante de 10 m ³ - rodovia em revestimento primário (densidade=1,6t/m ³) botá-fora, D.M.T. 10km	tkm	80.094,22	SICRO03	5914374	0,73	0,91	72.885,76	3,79%	90,34%
1.1	Administração local	mês	6,00	comp aux	0	7.142,00	8.872,51	53.235,06	2,76%	93,10%
5.2	Corpo BSTC D=1,00m	m	35,00	SICRO03	0804036	653,07	811,31	28.395,85	1,47%	94,58%
6.1	Reparação de danos a áreas de jazidas	m ²	10.000,00	comp aux	CPU	1,90	2,36	23.600,00	1,23%	95,80%
3.3	Desm. dest. limpeza áreas c/arv. diam. até 0,15 m	M2	43.850,00	SICRO03	5501700	0,41	0,51	22.363,50	1,16%	96,96%
5.1	Boca BSTC D=1,00m normal	und	10,00	SICRO03	0804121	1.438,04	1.786,48	17.864,80	0,93%	97,89%
2.2	Mob equipamentos	und	1,00	comp aux	CPU	8.903,70	11.061,07	11.061,07	0,57%	98,46%
2.3	Desmob equipamentos	und	1,00	comp aux	CPU	8.903,70	11.061,07	11.061,07	0,57%	99,04%
4.2	Expurgo de material vegetal de jazida	m ³	3.000,00	SICRO03	5502986	2,09	2,60	7.800,00	0,41%	99,44%
2.1	Placa indicativa da obra	m ²	12,00	comp aux	CPU	409,84	509,14	6.109,68	0,32%	99,76%
4.1	Limpeza superficial da área de jazida	m ²	10.000,00	SICRO03	5502985	0,37	0,46	4.600,00	0,24%	100,00%
META 01 com BDI (24,23%) R\$								1.925.549,73		

GRÁFICO DE CURVA ABC

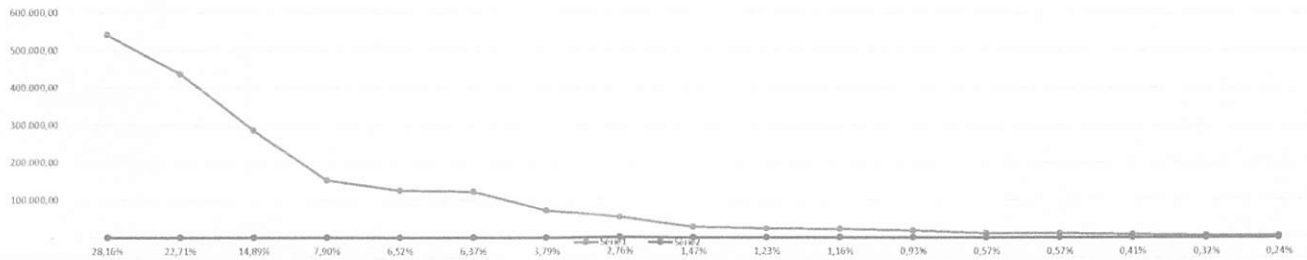

Assinatura

Assinatura

Objeto: Recuperação de estradas vicinais no município de Buriticupu-MA.

Data ref: DENIT - SICRO03 OUT-2021 // SINAPI-ORSE DEZEMBRO 2021 - NÃO DESONERADO

CUSTO MOBILIZAÇÃO DE MÁQ E EQUIP - UND						
QUANT	EQUIPAMENTOS	DISTÂNCIA (KM)	PESO (T)	T.KM	CUSTO (R\$)	PARCIAL
2	Motoniveladora	152,2	25	7610	0,45	3.424,50
1	Trator de esteiras cat D8	152,2	30	4566	0,45	2.054,70
1	Carregadeira cap 3,10m³	152,2	20	3044	0,45	1.369,80
1	Rolo compactador pé-de-carneiro	152,2	15	2283	0,45	1.027,35
1	Rolo liso autopropulsor	152,2	15	2283	0,45	1.027,35
					TOTAL (R\$)	8.903,70

CÓDIGO SICRO 5914640 - CUSTO R\$ 0,45 / T.KM - DISTÂNCIA DE ARAME-MA PARA BURITICUPU-MA APROX 152,2 Km.

CUSTO DESMOBILIZAÇÃO DE MÁQ E EQUIP - UND						
QUANT	EQUIPAMENTOS	DISTÂNCIA (KM)	PESO (T)	T.KM	CUSTO (R\$)	PARCIAL
2	Motoniveladora	152,2	25	7610	0,45	3.424,50
1	Trator de esteiras cat D8	152,2	30	4566	0,45	2.054,70
1	Carregadeira cap 3,10m³	152,2	20	3044	0,45	1.369,80
1	Rolo compactador pé-de-carneiro	152,2	15	2283	0,45	1.027,35
1	Rolo liso autopropulsor	152,2	15	2283	0,45	1.027,35
					TOTAL (R\$)	8.903,70

CÓDIGO SICRO 5914640 - CUSTO R\$ 0,45 / T.KM - DISTÂNCIA DE ARAME-MA PARA BURITICUPU-MA APROX 152,2 Km.

CUSTO ADMINISTRAÇÃO LOCAL DA OBRA - mês					
COD SINAPI	DESCRIÇÃO	UND	QUANT	CUSTO (R\$)	PARCIAL
100305	Engenheiro Civil Junior	h	50,00	94,15	4.707,50
90776	encarregado geral com encargo complementar	h	90,00	27,05	2.434,50
				TOTAL (R\$)	7.142,00

RECUPERAÇÃO DE ÁREAS DEGRADADAS - m²					
COD SINAPI	DESCRIÇÃO	UND	QUANT	CUSTO (R\$)	PARCIAL
9251/ORSE	Hidrossemeadura	m²	1,00000	1,90	1,90
				TOTAL (R\$)	1,90

PLACA DE OBRA - m²					
COD SINAPI	DESCRIÇÃO	UND	QUANT	CUSTO (R\$)	PARCIAL
00020212	madeira	m	0,09400	25,63	2,41
00001325	chapa de aço a frio (7,2kg/m²)	m²	12,49000	15,60	194,84
00005061	prego 2 1/2x10	kg	0,89000	22,10	19,67
00007292	tinta esmalte	lt	2,50000	29,43	73,58
88311	pintor de letreiros c/ enc compl	h	1,00000	24,51	24,51
88262	carpinteiro de formas	h	2,00000	19,44	38,88
88316	servente c/ eng compl	h	3,72000	15,04	55,95
				TOTAL (R\$)	409,84





Objeto: Recuperação de estradas vicinais no município de Buriticupu-MA.

Localidade: Zona Rural do Município de Buriticupu-MA.	BDI SERVIÇOS: 24,23%
Data ref: DENIT - SICRO03 OUT-2021 // SINAPI-ORSE DEZEMBRO 2021 - NAO DESONERADO	Nº/ANO DA PROPOSTA: 030010/2021

ENCARGOS SOCIAIS SOBRE A MÃO-DE-OBRA

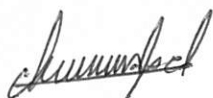
CÓDIGO	DESCRIÇÃO	HORISTA (%)	MENSALISTA (%)
GRUPO A			
A1	INSS	20,00%	20,00%
A2	SESI	1,50%	1,50%
A3	SENAI	1,00%	1,00%
A4	INCRA	0,20%	0,20%
A5	SEBRAE	0,60%	0,60%
A6	SALÁRIO EDUCAÇÃO	2,50%	2,50%
A7	SEGURO CONTRA ACIDENTES NO TRABALHO	3,00%	3,00%
A8	FGTS	8,00%	8,00%
A9	SECONCI	1,00%	1,00%
A	TOTAL	37,80%	37,80%
GRUPO B			
B1	REPOUSO SEMANAL REMUNERADO	17,87%	0,00%
B2	FERIADO	3,95%	0,00%
B3	AUXILIO ENFERMIDADE	0,85%	0,66%
B4	13º SALÁRIO	10,84%	8,33%
B5	LICENÇA PATERNIDADE	0,07%	0,06%
B6	FALTAS JUSTIFICADAS	0,72%	0,56%
B7	DIAS DE CHUVAS	1,48%	0,00%
B8	AUXILIO ACIDENTE DE TRABALHO	0,10%	0,08%
B9	FÉRIAS GOZADAS	9,13%	7,02%
B10	SALÁRIO MATERNIDADE	0,03%	0,02%
B	TOTAL	45,04%	16,73%
GRUPO C			
C1	AVISO PRÉVIO IDENIZADO	4,49%	3,46%
C2	AVISO PRÉVIO TRABALHADO	0,11%	0,08%
C3	FÉRIAS INDENIZADAS	4,54%	3,49%
C4	DÉPOSITO RESCISÃO SEM JUSTA CAUSA	3,11%	2,39%
C5	INDENIZAÇÃO ADICIONAL (LEI 7.238/84)	0,38%	0,29%
C	TOTAL	12,63%	9,71%
GRUPO D			
D1	REINCIDÊNCIA DE A SOBRE B	17,03%	6,32%
D2	REINCIDÊNCIA DE GRUPO A SOBRE AVISO PRÉVIO TRABALHADO E REICINDÊNCIA DO FGTS SOBRA AVISO PRÉVIO IDENIZADO	0,40%	0,31%
D	TOTAL DAS TAXAS DE INCIDÊNCIAS E REINCIDÊNCIAS	17,43%	6,63%
TOTAL DOS ENCARGOS (A+B+C+D)		112,90%	70,87%



*MEMORIAL DESCRITIVO
ESPECIFICAÇÃO TÉCNICA
NORMAS DE EXECUÇÃO*



CAPÍTULO I

Memorial Descritivo / Informações E Considerações Gerais

1 - OBJETIVO E LOCALIZAÇÃO

Este projeto tem como objetivo a **RECUPERAÇÃO DE ESTRADAS VICINAIS** NO MUNICÍPIO DE BURITICUPU-MA (TRECHO 01: BIFURCAÇÃO DA CARVOEIRA A VILA SÃO JOÃO (BREJO VELHO) - TOTAL 43,85 Km, na Zona rural do Município de Buriticupu-MA, conforme o Projeto Executivo com Memorial Descritivo/ Especificações/ Normas de Execução, Desenhos, Planilhas Orçamentárias e Cronograma Físico-Financeiro, tudo em anexo.

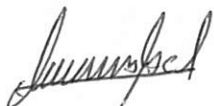

2 - DADOS GEOMÉTRICOS E DE CUSTOS

Objeto: Recuperação de estradas vicinais no município de Buriticupu-MA.

CUBAGEM (VOLUME DOS TRECHOS) E DMT

Jazida	Localidade da Jazida ou Piçarra	Trechos a serem piçarrados	Dfixa (Distancia da Jazida ate a base) (km)	Distancia da Base ate o inicio do trecho (km)	Distancia da Base ate o final do trecho (km)	Dmt média = $d + \frac{a^2 + b^2}{2(a+b)}$ (km)	Larg Pista (m)	Espes. (m)	Comprimento Geral (m)	Dmt adotado (km)	Volume (Quadro de Cubagem)
TRECHO 01: BIFURCAÇÃO DA CARVOEIRA A VILA SÃO JOÃO (BREJO VELHO) - TOTAL 45,85 Km											
TRECHO 01	Coordenadas (UTM)= Long 350795.00 m E - Lat 9483732.00 m S	Jazida piçarra atender trecho 01	0,10	21,45	22,40	11,07	6,00	0,10	43.850,00	11,07	32.628,00
TOTAL									43.850,00		32.628,00

detalhamento das parcelas do valor global deste orçamento / ação ==> COM BDI

discriminação dos valores	valor (R\$)	peso (%)
1 - Valor do Proponente / Proprietário (PREFEITURA MUNICIPAL)	19.929,55	1,04%
2 - Valor do Concedente / MINISTÉRIO DO DESENV. REGIONAL	1.905.620,18	98,96%
3 - Valor Total deste Orçamento / Ação (1+2)	1.925.549,73	100,00%





3 - CONSIDERAÇÕES TÉCNICAS

• GENERALIDADES

DISPOSIÇÕES GERAIS - A mão de obra será de primeira qualidade, o acabamento esmerado e de inteiro acordo com as especificações abaixo. Ficará a critério da Fiscalização impugnar qualquer trabalho executado que não obedeça rigorosamente às condições contratuais.

ASSISTÊNCIA TÉCNICA - Para perfeita execução e completo acabamento das obras e serviços, a Empreiteira, obriga-se a manter sob sua responsabilidade, no canteiro de obras, pessoal especializado, para dar assistência técnica e administrativa ao andamento conveniente dos trabalhos.

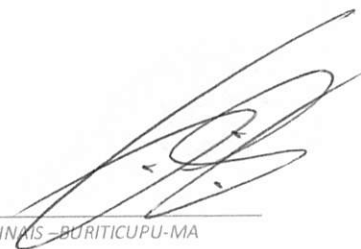
- EQUIPAMENTOS - Deverá a Empreiteira, fornecer o equipamento mecânico e ferramental necessário, aliciar mão-de-obra idônea, obter os materiais necessários em quantidades suficientes para a conclusão das obras no prazo fixado.
- LICENÇAS E TAXAS - A Empreiteira obrigam-se a obter todas as licenças necessárias aos serviços, observar os regulamentos e posturas referentes à obra, atender ao pagamento de seguros pessoal, despesas decorrentes de leis trabalhistas e impostos que digam diretamente respeito à obra.
- ORIENTAÇÃO GERAL E FISCALIZAÇÃO – A **Secretaria Municipal de Infraestrutura** ou outro representante designado para esse fim pela Prefeitura Municipal manterá os prepostos seus devidamente credenciados junto a Empreiteira, com a autoridade para exercer em seu nome, toda e qualquer ação de orientação das obras e serviços de construção.
- RESPONSABILIDADE E GARANTIA - A Empreiteira, assumirá integral responsabilidade pela boa execução e eficiência dos serviços que efetuar, bem como pelos danos decorrentes da realização dos trabalhos.



CAPÍTULO II

Especificações Técnicas / Normas De Execução

1.0 - SERVIÇOS PRELIMINARES

1.1 - Placa Indicativa da Obra

Será confeccionada a placa da Obra, conforme padrão do Ministério. O material a ser utilizado na confecção será:

- Placa: (2,00x3,00) = **6,00m²**, no total de 02 placas
- chapa de aço a frio (7,2kg/m²)
- Apoio: peça em madeira **3"x6"** de lei do tipo jatobá com 3,00m de altura.
- Contraventamento: sarrafo de madeira de **1"x4"** com comprimento de 3,20m

Todas as peças serão fixadas com pregos **2 ½ x 1 ½ x 13**.

Todos os materiais utilizados devem satisfazer as especificações aprovadas pelo departamento municipal competente (referendados pelas especificações e as Normas de praxe).

1.2 - Administração Local

O acompanhamento de obras será feito por um Engenheiro Civil Junior e um Encarregado Geral de Obras, com dever garantir que a execução dos serviços esteja de acordo com as condições e especificações técnicas presentes no escopo do projeto, evitando retrabalhos e gastos desnecessários.

Para tanto, é preciso administrar todas as atividades que, em geral, são realizadas por diferentes profissionais e empresas. Por isso, é essencial estabelecer rotinas de fiscalização e vistoria, com a finalidade de identificar desvios e providenciar correções rápidas.

Quando esse acompanhamento é negligenciado, a construtora fica sujeita a uma série de ameaças, prejuízos e, claro, atrasos na entrega.



1.3 - Mobilização e desmobilização de máquinas e equipamentos

Inclui todas as providências necessárias para a movimentação de equipamentos indispensáveis para a perfeita execução da obra. Este deverá ser realizado segundo programa aprovado pela fiscalização, devendo existir uma relação dos equipamentos que serão utilizados. A desmobilização constituirá na retirada do canteiro da obra de todos os equipamentos usados pela CONSTRUTORA e só será iniciada após a autorização da FISCALIZAÇÃO. Ao final da obra, a CONSTRUTORA deverá remover todo o equipamento, as instalações do acampamento, as edificações temporárias, as sobras de material e o material não utilizado, os detritos e outros materiais similares, de propriedade da CONSTRUTORA, ou utilizados durante a obra sob a sua orientação. Todas as áreas deverão ser entregues completamente limpas. A mobilização e desmobilização de pessoal e equipamentos necessários à execução da obra deverão integrar a relação de custos classificados na categoria Despesas Indiretas, ficando, portanto, o seu pagamento distribuído nos preços dos serviços alocados na Planilha Orçamentária do Contrato.

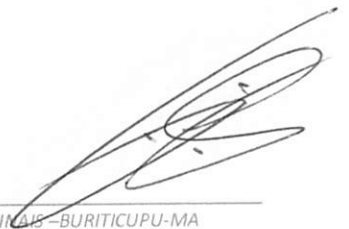

2.0- SERVIÇOS DE TERRAPLENAGEM

2.1 - Escavação e carga de material de jazida com trator de 97 kW e carregadeira de 1,72 m³

O serviço de escavação e carga de material para bota fora pode ser executado por escavadeira hidráulica ou pelo binômio trator e

carregadeira. O SICRO disponibiliza as seguintes composições de custos para os serviços de escavação e carga de material de jazida:

- Escavação e carga com escavadeira hidráulica;
- Escavação e carga com trator de 97 kW e carregadeira de 1,72 m³;

2.2 - Transporte com caminhão basculante de 10 m³ - rodovia em revestimento primário (densidade=1,6t/m³)

Serão utilizados transportes apropriados para todo expurgo excedente, mediante a execução da terraplenagem. Os locais destinados para depositar os materiais impróprios para uso em qualquer parte do corpo estradal, ou excedentes de escavações terão sua disposição final apropriado, conforme projeto bota fora. As operações de execução de bota-fora serão executadas mediante a utilização racional de equipamentos adequados como: caminhões basculantes 10m³ em vias urbanas totalmente pavimentadas.

2.3 - Desmatamento, destocamento, limpeza de área e estocagem do material de limpeza com árvores de diâmetro até 0,15 m (bota fora)

Os serviços de desmatamento e limpeza de material inservível, expurgo, para bota-fora têm como objetivo a remoção de parte do subleito avariado (material sem os padrões físicos/mecânicos de norma), etc. Os equipamentos a serem utilizados serão: Trator de Lâmina (de esteira). Todos os materiais utilizados devem satisfazer as especificações aprovadas pelo departamento municipal competente (referendados pelas especificações e as Normas de praxe). Nenhum movimento de terra poderá ter início enquanto as operações de desmatamento, destocamento e limpeza não tenham sido totalmente concluídas sua finalidade principal é eliminar qualquer expurgo referente à boa execução da pavimentação referida.

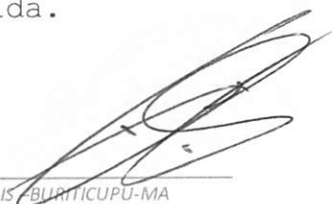

2.4 - Transporte com caminhão basculante de 10 m³ - rodovia em revestimento primário (densidade=1,6t/m³)

Serão utilizados transportes apropriados para todo expurgo excedente, mediante a execução da terraplenagem. Os locais destinados para depositar os materiais impróprios para uso em qualquer parte do corpo estradal, ou excedentes de escavações terão sua disposição final apropriado, conforme projeto bota fora. As operações de execução de bota-fora serão executadas mediante a utilização racional de equipamentos adequados como: caminhões basculantes 10m³ em vias com revestimento primário.

2.5 - Regularização do subleito

Regularização do subleito é o conjunto de operações que visa conformar a camada final de terraplanagem, mediante corte e/ou aterros de até 0,20 m, conferindo-lhe condições adequadas em termos geométricos e de compactação.

Os materiais a serem empregados na regularização do subleito deverão apresentar características iguais ou superiores às especificações para camada final de terraplenagem descrita.

Todo o equipamento deverá ser inspecionado pela fiscalização, devendo ela receber aprovação, sem o que não será dada a autorização para o início dos serviços. O equipamento básico para a execução da regularização do subleito compreende as seguintes unidades: Motoniveladora pesada, equipada com escarificador.



3.0- SERVIÇOS DE REVESTIMENTO PRIMÁRIO

3.1 - Limpeza Superficial da área de Jazida.

A limpeza superficial da camada vegetal em jazida é realizada por meio de laminagem com trator de esteiras em uma espessura definida em memória de cálculo. A operação se processa até o enchimento da lâmina, sendo então o material transportado até fora dos limites da área de limpeza.

Produção dos Equipamentos

Para cálculo da produção do serviço foram utilizados os seguintes parâmetros:

- Espessura: definida em memória de cálculo
- Capacidade da lâmina: 4,28 m³;
- Distância de operação: 15,00 m;
- Tempo total de ciclo: 0,90 min.

Critérios de Medição

Os serviços de limpeza superficial de camada vegetal de jazida devem ser medidos em metros quadrados em função da área efetivamente trabalhada.

3.2 Expurgo de material vegetal de jazida

O serviço de expurgo de jazida é executado com o mesmo trator de esteiras do serviço de limpeza superficial da camada vegetal, considerando-se os seguintes parâmetros:

- Capacidade da lâmina do trator: 4,30 m³;
- Distância de operação: 25,00 m;
- Tempo total de ciclo: 1,40 min;

Critérios de Medição

Os serviços de expurgo de jazida devem ser medidos em metros cúbicos, em função do volume solto dos materiais.



3.3 - Escavação e carga de material de jazida com trator de 97 kW e carregadeira de 1,72 m³

A Escavação e carga de material da jazida têm como objetivo recompor/definir nova cota de projeto, que foi rebaixada após os serviços de raspagem / limpeza superficial e terraplenagem. Para recompor/definir a nova cota de projeto será importado material de

jazida para incremento da base. Os equipamentos a serem utilizados serão: Trator de Lâmina (de esteira), Pá-Carregadeira pesada. Todos os materiais utilizados devem satisfazer as especificações aprovadas pelo departamento municipal competente (referendados pelas especificações e as Normas de praxe).

3.4 - Transporte com caminhão basculante de 10 m³ - rodovia em revestimento primário (densidade=1,6t/m³)

Serão utilizados transportes apropriados para todo material proveniente da jazida. Os locais destinados para retirada de material apropriada para revestimento estão especificados conforme projeto de jazida mais próxima. As operações de execução serão executadas mediante a utilização racional de equipamentos adequados como: caminhões basculantes 10m³ em vias com revestimento primário.

3.5 - Compactação de aterros a 100% do Proctor normal

O material proveniente de corte será espalhado com motoniveladora em camadas de até 20 cm para posterior etapa de compactação de aterros. Se no espalhamento for verificado a presença de tocos e de vegetação, estes deverão ser removidos. São atividades, cuja implantação requer a utilização de equipamentos adequados para prática tecnológica. A compactação do aterro deve atingir índice de 100% Proctor Normal. A compactação dos materiais deve ser em camadas iguais e não superior a 20 cm, e ao final, o greide deve estar nivelado pelas cotas previstas em projeto. O projeto de terraplenagem deve especificar a compactação do aterro para que não ocorram patologias após as obras tais como:

- Recalques dos platôs finais de terraplenagem (a compactação diminui os vazios do solo);
- Deslizamento de solo em taludes (a compactação aumenta a resistência do solo);
- Diminuição das erosões devido a incidência de águas pluviais (o solo com menos vazios e mais resistente torna-se menos erosivo).



Grau de Compactação

A eficiência da compactação é medida por um índice chamado Grau de Compactação. Esse índice é um comparativo entre as densidades secas de uma amostra de solo compactada no laboratório nas condições ideais de teor de umidade e energia de compactação e uma amostra retirada da praça de terraplenagem após a compactação com rolo. O comparativo resulta em uma porcentagem sendo normalmente

especificada em 95% em relação ao ensaio de Proctor Normal para corpo de aterro e 100% para as camadas finais do aterro. Para aferir o grau de compactação e as condições de apoio do terrapleno deve-se executar o acompanhamento técnico de obras de fundações e terraplenagem com o auxílio de laboratório de campo e engenheiro especializado.

Equipamentos

A execução dos aterros deverá prever a utilização racional de equipamentos apropriados atendidas as condições locais e a produtividade exigida. Poderão ser empregados moto niveladora, rolo compactador, placas vibratórias, grade de disco, caminhão tanque.

Critérios de medição

Os serviços de compactação de aterros devem ser medidos em metros cúbicos, em função da nota de serviço expedida e da seção transversal projetada, separando-se as parcelas referentes ao corpo e à camada final do aterro. Os referidos serviços envolvem a execução de várias operações, a saber: a descarga e o espalhamento do material em camadas, o ajuste e homogeneização da umidade do solo, a compactação propriamente dita e o respectivo acabamento do aterro.

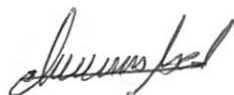

4.0 - SERVIÇOS DE DRENAGEM

4.1 - Boca BSTC D=1,00m normal - Boca para bueiro simples tubular, diâmetro =1,00m, em concreto ciclópico, incluindo formas, escavação, reaterro e materiais, excluindo material reaterro, jazida e transporte.

Boca para bueiro simples tubular, diâmetro =1,00m, em concreto ciclópico, incluindo formas, escavação, reaterro, não deve possuir trincas, fraturas, retoques ou pinturas, ter em caracteres legíveis gravados no concreto, o nome ou marca do fabricante, diâmetro nominal de 1,00m, a classe a que pertencem ou a resistência, a data de fabricação e um número para rastreamento de todas as suas características de fabricação.

4.2 - Corpo BSTC D=1,00m

Os Bueiros simples tubular de concreto devem satisfazer às seguintes condições gerais: possuir ponta e bolsa, eixo retilíneo perpendicular aos planos das duas extremidades, seção transversal circular, espessura uniforme, superfícies internas e externas suficientemente lisas, não possuir trincas, fraturas, retoques ou pinturas, produzir som típico de tubo não trincado quando percutidos com martelo leve, ter em caracteres legíveis gravados no concreto, o nome ou marca do fabricante, diâmetro nominal de 1,00m, a classe a que pertencem ou a resistência do tubo, a data de fabricação e um número para rastreamento de todas as suas características de fabricação.

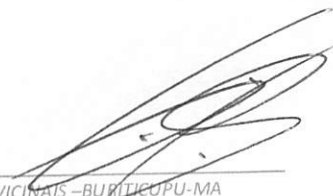

5.0 - RECUPERAÇÃO DE ÁREAS DEGRADADAS

5.1 - *Reparação de danos a áreas de jazidas.*

O material decorrente das operações de desmatamento, destocamento e limpeza, executados dentro dos limites da área, é retirado e estocado de forma que, após a exploração do empréstimo, o solo orgânico seja espalhado na área escavada, reintegrando à paisagem. As áreas de empréstimos, após a escavação, deverão ser reconformadas com abrandamento dos taludes, de modo a suavizar contornos e reincorporá-las ao relevo natural operação que é realizada antes do espalhamento do solo orgânico. Essas áreas deverão ser convenientemente drenadas de modo a evitar o acúmulo de águas, bem como os efeitos da erosão. Não deverão ser explorados empréstimos em áreas de reservas florestais, ecológicas, de preservação cultural, ou mesmo, nas suas proximidades. O tráfego de equipamentos e veículos de serviço deverá ser controlado para evitar a implantação de vias desnecessárias. Durante a execução deve ser proibido o tráfego desordenado dos equipamentos fora do corpo estradal, para evitar danos desnecessários à vegetação e interferências na drenagem natural do solo. As áreas destinadas ao estacionamento e aos serviços de manutenção dos equipamentos devem ser localizadas de forma que resíduos de lubrificantes e/ou combustíveis, não sejam levados até cursos d'água. Em todos os locais onde ocorrerem escavações ou aterros necessários à implantação das obras deverão ser tomadas medidas que proporcionem a manutenção das condições locais através de plantio de vegetação local ou grama. Deverão ser tomadas providências visando à preservação do meio ambiente, para evitar erosões e conseqüente carreamento de material.

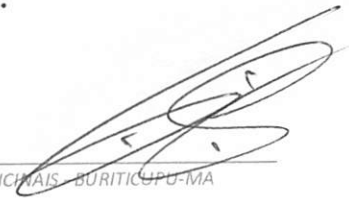

LUCAS RAFAEL DA
CONCEICAO
PEREIRA:60680526307

Assinado de forma digital por
LUCAS RAFAEL DA CONCEICAO
PEREIRA:60680526307
Dados: 2022.06.10 15:44:03
-03'00'

Plantas e Anexos



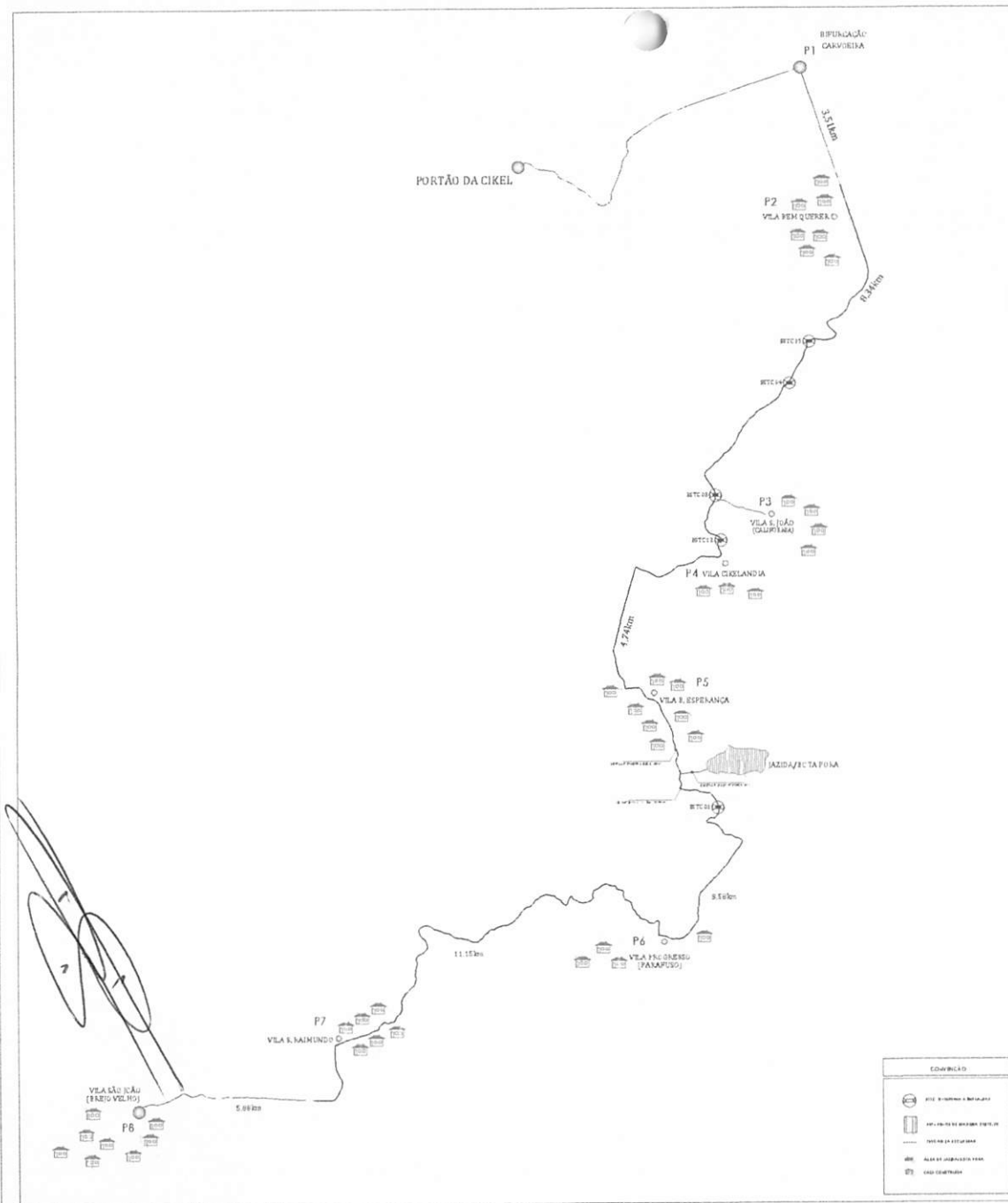

PLANTA DE IMPLANTAÇÃO

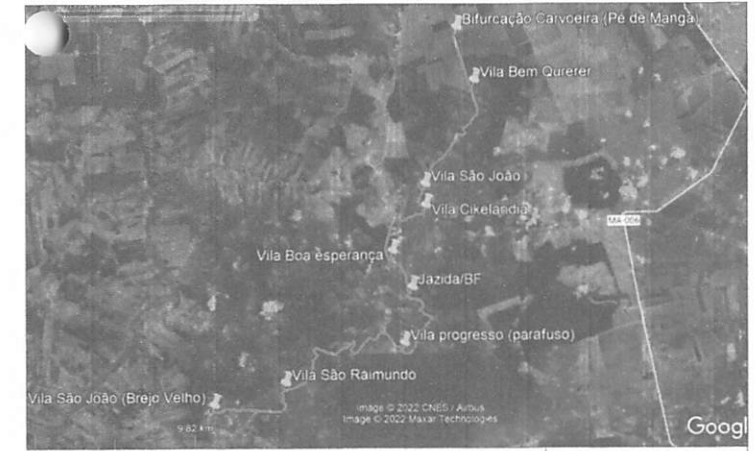

PLANTA DE LOCALIZAÇÃO

CAMINHO

QUADRO DE BUEIROS - TRECHO 1

BUEIRO	COORDENADAS UTM	SITUAÇÃO DAS OBRAS DE ABRIGO
B1	148117,200 m E 351441,000 m E	AMPLIAR - BTG D=1000mm
B2	148982,000 m E 351707,000 m E	AMPLIAR - BTG D=1000mm
B3	149967,400 m E 351543,000 m E	AMPLIAR - BTG D=1000mm
B4	149647,000 m E 351441,000 m E	AMPLIAR - BTG D=1000mm
B5	149190,000 m E 352348,000 m E	AMPLIAR - BTG D=1000mm

QUADRO DE COORDENADAS DO TRECHO 1

PONTO	COORDENADAS UTM	DISCRICÃO
P1	148117,200 m E 351441,000 m E	MEIO DO TRECHO - BIFURCAÇÃO CARVOEIRA
P2	148982,000 m E 351430,000 m E	VILA BEM QUERERE
P3	149080,000 m E 351080,000 m E	VILA SÃO JOÃO (PARAFUSO)
P4	148874,000 m E 351427,000 m E	VILA CIBELEÂNDA
P5	148594,000 m E 349574,000 m E	VILA BOA ESPERANÇA
P6	148260,000 m E 350282,000 m E	VILA PROGRESSO
P7	147723,000 m E 343688,000 m E	VILA SÃO RAIMUNDO
P8	147464,000 m E 338877,000 m E	PRÍM DO TRECHO - VILA SÃO JOÃO (BREJO VELHO)
EXTENSÃO TOTAL		43,85km TRECHO=01

Lucas Rafael

QUADRO INFORMAÇÕES DE JAZIDAS

JAZIDA	COORDENADAS UTM	DISCRICÃO
J1	148117,200 m E 351441,000 m E	ORÇAMENTO DE ABRIGO DO TRECHO 01
J2	148982,000 m E 351707,000 m E	ORÇAMENTO DE ABRIGO DO TRECHO 01
J3	149967,400 m E 351543,000 m E	ORÇAMENTO DE ABRIGO DO TRECHO 01

QUADRO DE DISTÂNCIAS

LOCALIZAÇÃO DOS PONTOS	DISTÂNCIA
JAZIDA - ABRIGO PARA P1 - BASE	0,10 km
BASE P1 - MEIO DO TRECHO (PRÍM CARVOEIRA)	21,45 km
BASE P1 - PRÍM DO TRECHO (VILA SÃO JOÃO)	22,40 km

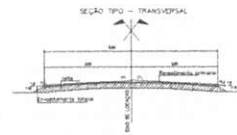

LUCAS RAFAEL DA CONCEIÇÃO
PEREIRA:606805263
07

Assinado de forma digital por LUCAS RAFAEL DA CONCEIÇÃO PEREIRA:60680526307
Dados: 2022.07.06 14:59:49 -03'00'

RECUPERAÇÃO DE ESTRADA VICINAL BURITICUPU - MA

ARQUITETÔNICO
PREFEITURA MUNICIPAL DE BURITICUPU/MA

TÍTULO: IMPLANTAÇÃO LOCALIZAÇÃO, SEÇÃO:

EXECUÇÃO: BURITICUPU/MA

OPERAÇÃO: RECUPERAÇÃO DE ESTRADA VICINAL NO TRECHO 01: BIFURCAÇÃO CARVOEIRA A VILA SÃO JOÃO (BREJO VELHO)

ÁREA DO ESTUDO (m²): [] ÁREA DO TERRENO: []

PERÍMETRO DE ABRIGAÇÃO: 43,85 km

INDICADA: ABR/2021

CONHECIMENTO: JOÃO CARLOS TEIXEIRA DA SILVA

PROPOSTA: 01/01

PONTO E LOCAL	COORD. NORTE	COORD. ESTE
P1 - PÉ DE MANGA	9499584,200	353451,210
P2 - VILA BEM QUERER	9496227,703	354512,602
P3 - CIKELÂNDIA	9488628,792	351624,529
P4 - BOA ESPERANÇA	9485896,805	349432,961
P5 - VILA PARAFUSO	9480300,582	350319,629
P6 - V. SÃO RAIMUNDO C	9477947,742	343062,715
P7 - BREJO VELHO	9476467,742	338595,357



PLANTA GERAL DO TRECHO

Assinado digital



ESTADO DO MARANHÃO
PREFEITURA MUNICIPAL DE BURITICUPU-MA
CNPJ:01.612.525/0001-40
RUA SÃO RAIMUNDO, 01, CENTRO

OBJETO: RECUPERAÇÃO DE ESTRADA VICINAL COM ENCASCALHAMENTO NO TRECHO DO PÉ DE MANGA AO BREJO VELHO NO MUNICÍPIO DE BURITICUPU-MA		PERÍMETRO: 46,85 KM
ENDEREÇO: TRECHO DO PÉ DE MANGA AO BREJO VELHO	ESCALA: SEM ESCALA	RESPONSÁVEL TÉCNICO: LUCAS RAFAEL DA CONCEICAO PEREIRA:60680526307
MUNICÍPIO: BURITICUPU-MA	DATA: JANEIRO/2022	
ESTADO: MARANHÃO	PRANCHA: 01/01	PEREIRA:60680526307 Dados: 2022.02.03 13:01:45 -03'00'



ESTADO DO MARANHÃO
PREFEITURA MUNICIPAL DE BURITICUPU/MA
CNPJ Nº 01.612.525/0001-40

Rua São Raimundo, nº 01, CEP: 65.393-000, Centro – Buriticupu/MA

CONCORRÊNCIA Nº 008/2022
ANEXO II
(PAPEL TIMBRADO DO LICITANTE)

CARTA CREDENCIAL

A empresa _____, CNPJ nº _____, com sede na _____, neste ato representado pelo(s) Sr.(a) _____ (diretores ou sócios, com qualificação completa nome, RG, CPF, nacionalidade, estado civil, profissão e endereço), pelo presente instrumento de mandato, nomeia e constitui, seu(s) Procurador(es) o Senhor(es) _____ (nome, RG, CPF, nacionalidade, estado civil, profissão e endereço), a quem confere(m) amplos poderes para, junto a Prefeitura Municipal de Buriticupu, praticar os atos necessários à representação da outorgante na licitação na modalidade de CONCORRÊNCIA Nº 008/2022, usando dos recursos legais e acompanhando-os, conferindo-lhes, ainda, poderes especiais para ofertar proposta no caso de beneficiário da Lei Complementar nº 123/2006, declarar a intenção de interpor recurso, renunciar ao direito de interposição de recursos, transigir, desistir, firmar compromissos ou acordos, dando tudo por bom firme e valioso.

(local e data por extenso)

(nome da empresa)
(Nome e assinatura de seu representante legal)
Reconhecimento de firma obrigatório



ESTADO DO MARANHÃO
PREFEITURA MUNICIPAL DE BURITICUPU/MA
CNPJ Nº 01.612.525/0001-40
Rua São Raimundo, nº 01, CEP: 65.393-000, Centro – Buriticupu/MA

CONCORRÊNCIA Nº 008/2022
ANEXO III
(PAPEL TIMBRADO DO LICITANTE)

DECLARAÇÃO DE ENQUADRAMENTO COMO MICROEMPRESA E EMPRESA
DE PEQUENO PORTE

A/O _____ (razão social do licitante), inscrita no
CNPJ sob o nº _____, sediada na _____ (endereço completo),
representada pelo(a) Sr.(a) _____, R.G. nº _____, CPF nº
_____, D E C L A R A, para os fins do disposto na Lei Complementar nº
123/2006, sob as sanções administrativas cabíveis e sob as penas da lei, que se enquadra
como:

- MICROEMPRESA, conforme inc. I do art. 3º da Lei Complementar nº 123/2006.
 EMPRESA DE PEQUENO PORTE, conforme inc. II do art. 3º da Lei Complementar nº
123/2006.

A licitante D E C L A R A, ainda, que não se enquadra em qualquer das hipóteses
de exclusão no § 4 do art. 3º da mencionada lei, estando apta, portanto, a exercer o direito de
preferência como critério de desempate no procedimento licitatório da CONCORRÊNCIA em
epígrafe, realizado pela Prefeitura Municipal de Buriticupu.

OBS: ASSINALAR COM “X” UMA DAS OPÇÕES

(local e data por extenso)

(nome da empresa)
(nome e assinatura do representante legal ou procurador)



ESTADO DO MARANHÃO
PREFEITURA MUNICIPAL DE BURITICUPU/MA
CNPJ Nº 01.612.525/0001-40

Rua São Raimundo, nº 01, CEP: 65.393-000, Centro – Buriticupu/MA

CONCORRÊNCIA Nº 008/2022

ANEXO IV

MODELO DE CARTA DE FIANÇA BANCÁRIA PARA GARANTIA DE EXECUÇÃO CONTRATUAL

1. Pela presente, o (a) (nome da instituição fiadora) com sede em (endereço completo), por seus representantes legais infra-assinados, declara que se responsabiliza como FIADOR e principal pagador, com expressa renúncia dos benefícios estatuídos no Artigo 827, do Código Civil Brasileiro, da empresa (nome da empresa), com sede em (endereço completo), até o limite de R\$ (valor da garantia) (valor por escrito) para efeito de garantia à execução do Contrato nº (número do contrato, formato xx/ano), decorrente do processo licitatório (modalidade e número do instrumento convocatório da licitação – ex.: CC nº xx/ano), firmado entre a AFIANÇADA e a Prefeitura Municipal de Buriticupu/MA para (objeto da licitação).

2. A fiança ora concedida visa garantir o cumprimento, por parte de nossa AFIANÇADA, de todas as obrigações estipuladas no contrato retro mencionado, abrangendo o pagamento de:

a) prejuízos advindos do não cumprimento do contrato;

b) multas punitivas aplicadas pela FISCALIZAÇÃO ao CONTRATADO;

c) prejuízos diretos causados à CONTRATANTE decorrentes de culpa ou dolo durante a execução do contrato;

d) obrigações previdenciárias e/ou trabalhistas não honradas pelo CONTRATADO; e

e) prejuízos indiretos causados à CONTRATANTE e prejuízos causados a terceiros, decorrentes de culpa ou dolo durante a execução do contrato.

3. Esta fiança é válida por (prazo, contado em dias, correspondente à vigência do contrato) (valor por escrito) dias, contados a partir de (data de início da vigência do contrato), vencendo-se, portanto, em (data).

4. Na hipótese de inadimplemento de qualquer das obrigações assumidas pela AFIANÇADA, o (a) (nome da instituição fiadora) efetuará o pagamento das importâncias que forem devidas, no âmbito e por efeito da presente fiança, até o limite acima estipulado, no prazo de 48 (quarenta e oito) horas, contado do recebimento de comunicação escrita da Prefeitura Municipal de Buriticupu/MA.

5. A comunicação de inadimplemento deverá ocorrer até o prazo máximo de 90 (dias) após o vencimento desta fiança.

6. Nenhuma objeção ou oposição da nossa AFIANÇADA será admitida ou invocada por este FIADOR com o fim de escusar-se do cumprimento da obrigação assumida neste ato e por este instrumento perante a Prefeitura Municipal de Buriticupu/MA.

7. Obriga-se este FIADOR, outrossim, pelo pagamento de quaisquer despesas judiciais e/ou extrajudiciais, bem assim por honorários advocatícios, na hipótese da Prefeitura Municipal de



ESTADO DO MARANHÃO
PREFEITURA MUNICIPAL DE BURITICUPU/MA
CNPJ Nº 01.612.525/0001-40

Rua São Raimundo, nº 01, CEP: 65.393-000, Centro – Buriticupu/MA

Buriticupu/MA se ver compelido a ingressar em juízo para demandar o cumprimento da obrigação a que se refere a presente fiança.

8. Se, no prazo máximo de 90 (noventa) dias após a data de vencimento desta fiança, o (a) (nome da instituição fiadora) não tiver recebido da Prefeitura Municipal de Buriticupu/MA qualquer comunicação relativa a inadimplemento da AFIANÇADA, ou termo circunstanciado de que a AFIANÇADA cumpriu todas as cláusulas do contrato, acompanhado do original desta Carta de Fiança, esta fiança será automaticamente extinta, independentemente de qualquer formalidade, aviso, notificação judicial ou extrajudicial, deixando, em consequência, de produzir qualquer efeito e ficando o FIADOR exonerado da obrigação assumida por força deste documento.

9. Declara, ainda, este FIADOR, que a presente fiança está devidamente contabilizada e que satisfaz às determinações do Banco Central do Brasil e aos preceitos da legislação bancária aplicáveis e, que, os signatários deste Instrumento estão autorizados a prestar a presente fiança.

10. Declara, finalmente, que está autorizado pelo Banco Central do Brasil a expedir Carta de Fiança e que o valor da presente se contém dentro dos limites que lhe são autorizados pela referida entidade federal.

(Local e data)

(Instituição garantidora) (Assinaturas autorizadas)



ESTADO DO MARANHÃO
PREFEITURA MUNICIPAL DE BURITICUPU/MA
CNPJ Nº 01.612.525/0001-40
Rua São Raimundo, nº 01, CEP: 65.393-000, Centro – Buriticupu/MA

CONCORRÊNCIA Nº 008/2022
ANEXO V
(PAPEL TIMBRADO DO LICITANTE)

DECLARAÇÃO DE CUMPRIMENTO DO ART. 7º, XXXIII, DA CF/88

A empresa _____, CNPJ nº _____, representada pelo(a) Sr(a) _____, R.G. nº _____, CPF nº _____, DECLARA, para fins do disposto no inciso V do art. 27 da Lei Federal nº 8.666/1993, que não emprega menor de dezoito anos em trabalho noturno, perigoso ou insalubre e não emprega menor de dezesseis anos, salvo na condição de aprendiz, admitida a partir dos 14 (quatorze) anos, nos termos do inciso XXXIII do Art. 7º da Constituição Federal de 1988.

(local e data por extenso)

(nome da empresa)
(nome e assinatura do representante legal ou procurador)



ESTADO DO MARANHÃO
PREFEITURA MUNICIPAL DE BURITICUPU/MA
CNPJ Nº 01.612.525/0001-40
Rua São Raimundo, nº 01, CEP: 65.393-000, Centro – Buriticupu/MA

CONCORRÊNCIA Nº 008/2022
ANEXO VI
(PAPEL TIMBRADO DO LICITANTE)
CARTA RESUMO DA PROPOSTA DE PREÇOS

À
COMISSÃO PERMANENTE DE LICITAÇÃO - CPL
Rua São Raimundo, nº 01, CEP: 65.393-000, Centro – Buriticupu/MA

Prezados Senhores,

Após examinar e estudar detalhadamente o Edital da CONCORRÊNCIA Nº 008/2022 e seus Anexos, apresentamos às Vossas Senhorias nossa Proposta de Preços para execução dos serviços.

A presente proposta foi formulada com base nas especificações, condições técnicas, administrativas e contratuais estabelecidas no Edital da CONCORRÊNCIA Nº 008/2022, os quais aceitamos e nos comprometemos a cumprir integralmente.

Declaramos que esta proposta tem validade pelo prazo de (.....) dias, contados da data de abertura das propostas.

O prazo para execução dos serviços é de (.....) dias corridos, a contar da data do recebimento da ordem de serviço.

Conta para depósito dos pagamentos das faturas: Banco:..... Agência:.....
Conta corrente:

VALOR GLOBAL DA PROPOSTA: R\$ (.....).

Declaramos que no preço acima cotado estão computadas todas as despesas com materiais, mão de obra, tributos, impostos, taxas e despesas, seja qual for o seu título ou natureza, incluindo, mas não se limitando a, fretes, encargos sociais, trabalhistas e fiscais, ISS, despesas de viagem, locomoção, estadia, alimentação e quaisquer outras, segundo a legislação em vigor, representando a compensação integral pela prestação dos serviços.

Indicamos como Representante Legal, para assinar o Contrato de execução dos serviços:

Nome completo:

Nacionalidade:

Estado Civil:

Qualificação Profissional:

CPF:

RG:

Endereço:

Cargo/Função que ocupa na Empresa Proponente:

DADOS DA EMPRESA:

RAZÃO SOCIAL:

ENDEREÇO:

C.N.P.J.:

Local e data:

<Razão Social da Proponente>
<Assinatura e carimbo do representante legal>



ESTADO DO MARANHÃO
PREFEITURA MUNICIPAL DE BURITICUPU/MA
CNPJ Nº 01.612.525/0001-40
Rua São Raimundo, nº 01, CEP: 65.393-000, Centro – Buriticupu/MA

CONCORRÊNCIA Nº 008/2022
ANEXO VII
(PAPEL TIMBRADO DO LICITANTE)

MODELO DE SOLICITAÇÃO DE PAGAMENTO

A(o) Senhor(a)
Gestor(a) da Secretaria Municipal de Finanças

Referente ao Processo nº. _____ / _____

Encaminhamos em anexo a nota fiscal nº _____, no valor total de R\$ _____ (_____)
para que seja providenciado pagamento conforme informações abaixo:

EMPRESA:
IDENTIFICAÇÃO DA LICITAÇÃO:
OBJETO:
Nº DA NOTA DE EMPENHO:
Nº DO CONTRATO (SE HOUVER):

**Apresentamos em anexo a seguinte documentação:
(LISTAR OS DOCUMENTOS ANEXADOS)**

Atenciosamente,

(Nome e assinatura do responsável pela empresa)

(local e data por extenso)

(nome da empresa)
(nome e assinatura do representante legal ou procurador)



ESTADO DO MARANHÃO
PREFEITURA MUNICIPAL DE BURITICUPU/MA
CNPJ Nº 01.612.525/0001-40
Rua São Raimundo, nº 01, CEP: 65.393-000, Centro – Buriticupu/MA

CONCORRÊNCIA Nº 008/2022
ANEXO VIII
(PAPEL TIMBRADO DA PREFEITURA)

MINUTA DO CONTRATO

CONTRATO Nº ____/____ QUE
ENTRE SI CELEBRAM O MUNICÍPIO
DE BURITICUPU, ESTADO DO
MARANHÃO E A EMPRESA

_____, NA FORMA
ABAIXO:

Pelo presente instrumento, de um lado, o Município de Buriticupu, Estado do Maranhão, pessoa jurídica de direito público, por intermédio da sua Prefeitura Municipal, inscrita no CNPJ/MF sob o nº 01.612.525/0001-40 com sede na **Rua São Raimundo, nº 01, CEP: 65.393-000, Centro – Buriticupu/MA**, neste ato representado pelo Secretário Municipal de _____, Sr.º _____, doravante denominada CONTRATANTE, e, de outro, a empresa _____, com sede _____ (endereço completo), inscrita no CNPJ/MF sob o nº _____ doravante denominada CONTRATADA, representada neste ato pelo seu (cargo) _____, (nome) _____, (nacionalidade) _____, (estado civil) _____, (profissão) _____, (domicílio) _____, (carteira de identidade) _____ (CPF/MF) _____, têm, entre si, justa e acordada a celebração do presente Contrato de execução dos serviços, na forma de execução indireta, regime de empreitada por preço global, sujeitando-se as partes à Lei Federal nº 8.666/1993 e suas alterações e demais legislações aplicáveis à espécie, bem como ao Edital da CONCORRÊNCIA Nº 008/2022, formalizada nos autos do Processo Administrativo nº 0809001/2022, e aos termos da proposta vencedora, que fazem parte integrante deste Contrato, independentemente de transcrição, mediante as seguintes cláusulas e condições:

CLÁUSULA PRIMEIRA – FUNDAMENTO LEGAL

O presente Contrato tem como fundamento a Lei Federal nº 8.666/93 e suas alterações posteriores, pertinentes e a CONCORRÊNCIA Nº 008/2022, devidamente homologado pela autoridade competente, tudo parte integrante deste Termo, independente de transcrição.

CLÁUSULA SEGUNDA – OBJETO

O presente contrato tem objeto a Contratação de empresa de engenharia especializada, para recuperação de estradas vicinais no Município de Buriticupu/MA, conforme projeto básico em anexo e contrato de repasse nº 915826/2021/MDR/CAIXA, sob a forma de empreitada



ESTADO DO MARANHÃO
PREFEITURA MUNICIPAL DE BURITICUPU/MA
CNPJ Nº 01.612.525/0001-40

Rua São Raimundo, nº 01, CEP: 65.393-000, Centro – Buriticupu/MA

por preço global, tudo de acordo com os Elementos Técnicos discriminados no Edital da CONCORRÊNCIA Nº 008/2022, e demais especificações expressas, e com a Proposta da Empresa contratada, que também passam a fazer parte integrante deste instrumento.

CLÁUSULA TERCEIRA – PREÇO GLOBAL

Para execução total dos serviços, fica ajustado o Preço Global em **RS** _____, de acordo com a Proposta de Preços apresentada pela CONTRATADA.

CLÁUSULA QUARTA – OBRIGAÇÕES DA CONTRATADA

– Caberá à CONTRATADA, além das obrigações previstas no edital e seus anexos:

- a) Conduzir os serviços de acordo com as normas do serviço e as especificações técnicas e, ainda, com estrita observância do instrumento convocatório, do Projeto Básico, da Proposta de Preços e da legislação vigente;
- b) Prestar os serviços no endereço constante da Proposta de Preços;
- c) Prover os serviços ora contratados, com pessoal adequado e capacitado em todos os níveis de trabalho;
- d) Iniciar e concluir os serviços nos prazos estipulados;
- e) Comunicar ao fiscal do contrato, por escrito e tão logo constatado o problema ou a impossibilidade de execução de qualquer obrigação contratual, para a adoção das providências cabíveis;
- f) Responder pelos serviços que executar, na forma do ato convocatório e da legislação aplicável;
- g) Reparar, corrigir, remover, reconstruir ou substituir, no todo ou em parte e às suas expensas, bens ou prestações objeto do contrato em que se verificarem vícios, defeitos ou incorreções resultantes de execução irregular ou do emprego ou fornecimento de materiais inadequados ou desconformes com as especificações;
- h) Observado o disposto no artigo 68 da Lei 8.666/93, designar e manter preposto, acompanhar e se responsabilizar pela execução dos serviços, inclusive pela regularidade técnica e disciplinar a atuação da equipe disponibilizada para os serviços;
- i) Elaborar relatório mensal sobre a prestação dos serviços, dirigido ao fiscal do contrato, relatando todos os serviços realizados, eventuais problemas verificados e qualquer fato relevante sobre a execução do objeto contratual;
- j) Manter em estoque um mínimo de materiais, peças e componentes de reposição regular e necessários à execução do objeto do contrato;
- k) Manter, durante toda a duração deste contrato, em compatibilidade com as obrigações assumidas, as condições de habilitação e qualificação exigidas para participação na licitação;
- l) Cumprir todas as obrigações e encargos sociais trabalhistas e demonstrar o seu adimplemento;



ESTADO DO MARANHÃO
PREFEITURA MUNICIPAL DE BURITICUPU/MA
CNPJ Nº 01.612.525/0001-40

Rua São Raimundo, nº 01, CEP: 65.393-000, Centro – Buriticupu/MA

- m) Indenizar todo e qualquer dano e/ou prejuízo pessoal ou material que possa advir, direta ou serem causados por direta ou indiretamente, do exercício de suas atividades ou serem causadas por seus proposto ao CONTRATANTE, aos usuários ou a terceiros;
- n) Observar o cumprimento do quantitativo de pessoas com deficiência estipulado pelo art. 93, da Lei Federal nº 8.213/91.

CLÁUSULA QUINTA – DAS OBRIGAÇÕES DA CONTRATANTE

– Caberá ao CONTRATANTE, além das obrigações previstas no edital e seus anexos:

- a) prestar as informações e os esclarecimentos que venham a ser solicitados pela CONTRATADA;
- b) comunicar à CONTRATADA qualquer irregularidade verificada na execução dos serviços e interromper imediatamente os trabalhos até a sua regularização;
- c) mandar refazer os serviços executados em desconformidade com o projeto básico, especificações e normas técnicas, tendo a CONTRATADA a obrigação de executá-los sem qualquer ônus para a contratante;
- d) fornecer atestado de capacidade técnica quando solicitado, desde que atendidas as obrigações contratuais e emitido o termo de recebimento definitivo do serviço;
- e) indicar técnicos como seus prepostos, para exercer as atividades de fiscalização dos serviços ora contratados.
- f) efetuar os pagamentos nos prazos e demais condições previstas no presente contrato.

CLÁUSULA SEXTA – PRAZO PARA EXECUÇÃO DOS SERVIÇOS

– O prazo de execução do objeto será de 180 (cento e oitenta) dias, conforme Cronograma Físico-Financeiro, a contar do recebimento da Ordem de Execução de Serviço.

PARÁGRAFO PRIMEIRO - O licitante vencedor terá 5 (cinco) dias a contar do recebimento da ordem de serviço para o início dos serviços.

PARÁGRAFO SEGUNDO - Os prazos de início de etapas de execução, de conclusão e de entrega, poderão ser prorrogados, em conformidade e desde que atendidos os requisitos dispostos no Art. 57 da Lei nº 8.666/93.

CLÁUSULA SÉTIMA – GARANTIA CONTRATUAL

-Como elemento assecuratório do cumprimento das obrigações contratuais, a CONTRATADA apresentará à Gestão de Contratos, em até 15 (quinze) dias úteis, contados da data de assinatura do contrato, comprovante de prestação da garantia de execução no valor correspondente a 2% (DOIS POR CENTO) do valor global do contrato, a qual deverá ser prestada em uma das formas previstas abaixo:

PARÁGRAFO PRIMEIRO – Caução em dinheiro ou Títulos da Dívida Pública - Se a opção da garantia for Título da Dívida Pública, estes deverão ser emitidos sob a forma



ESTADO DO MARANHÃO
PREFEITURA MUNICIPAL DE BURITICUPU/MA
CNPJ Nº 01.612.525/0001-40

Rua São Raimundo, nº 01, CEP: 65.393-000, Centro – Buriticupu/MA

escritural, mediante registro em sistema centralizado de liquidação e de custódia autorizado pelo Banco Central do Brasil e avaliados pelos seus valores econômicos, conforme definido pelo Ministério da Fazenda.

PARÁGRAFO SEGUNDO - Se a opção da garantia for **Caução em Dinheiro**, o depósito do valor correspondente à garantia deverá ser efetuado em conta corrente, Tributos Municipais - Prefeitura Municipal de Buriticupu, Estado do Maranhão na **CONTA CORRENTE: 1010-3, AGÊNCIA: 3642, BANCO DO BRASIL.**

PARÁGRAFO TERCEIRO – Seguro Garantia, mediante entrega da competente apólice, no original, emitida por entidade em funcionamento no País, em nome da Prefeitura Municipal de Buriticupu, Estado do Maranhão, cobrindo o risco de quebra do Contrato, devendo conter expressamente cláusula de atualização financeira, de imprescritibilidade, inalienabilidade e de irrevogabilidade, assim como prazo de validade de no mínimo 60 (sessenta) dias além do fim do prazo de vigência do contrato.

PARÁGRAFO QUARTO – Fiança Bancária, mediante entrega da competente carta de fiança bancária, no original, emitida por entidade em funcionamento no País, em nome da Prefeitura Municipal de Buriticupu, Estado do Maranhão, devendo conter expressamente Cláusula de atualização financeira, de imprescritibilidade, inalienabilidade e de irrevogabilidade, assim como prazo de validade de no mínimo 60 (sessenta) dias além do fim do prazo de vigência do contrato.

PARÁGRAFO QUINTO – A Prefeitura Municipal de Buriticupu/MA, poderá descontar do valor da garantia de execução toda e qualquer importância que lhe for devida, a qualquer título, pela Contratada, inclusive multas.

PARÁGRAFO SEXTO - Utilizada a garantia, a Contratada obriga-se a integralizá-la no prazo de 5 (cinco) dias úteis contados da data em que for notificada formalmente pelo CONTRATANTE, sob pena de ser descontada na fatura seguinte.

PARÁGRAFO SÉTIMO - Será considerada extinta a garantia:

a) com a devolução da apólice, carta fiança ou autorização para o levantamento de importâncias depositadas em dinheiro a título de garantia, acompanhada de declaração da Administração, mediante termo circunstanciado, de que o CONTRATADO cumpriu todas as cláusulas do contrato;

b) no término da vigência do contrato, caso a Administração não comunique a ocorrência de sinistros.

CLÁUSULA OITAVA – DOTACÃO ORÇAMENTÁRIA

- As despesas com a execução do objeto do presente contrato correrão à conta da seguinte dotação orçamentária:

PODER: 02 – PODER EXECUTIVO

ORGÃO: 07 – SECRETARIA MUNICIPAL DE OBRAS E URBANISMO



ESTADO DO MARANHÃO
PREFEITURA MUNICIPAL DE BURITICUPU/MA
CNPJ Nº 01.612.525/0001-40

Rua São Raimundo, nº 01, CEP: 65.393-000, Centro – Buriticupu/MA

UNIDADE: 0701 – SECRETARIA MUNICIPAL DE OBRAS E URBANISMO
FUNÇÃO PROGRAMÁTICA: 16.782.0025.3.013.0000 – IMPLANTAÇÃO,
PAVIMENTAÇÃO, RECUPERAÇÃO E CONSERVAÇÃO DE ESTRADAS VICINAIS
SUBELEMENTO DE DESPESA: 4.4.90.51.00 – OBRAS E INSTALAÇÕES
SUBELEMENTO DE DESPESA: 4.4.90.51.99 – OUTRAS OBRAS E INSTALAÇÕES
FONTE DE RECURSO: 1700000000 – OUTROS CONVÊNIO DA UNIÃO

CLÁUSULA NONA – PAGAMENTO

- O pagamento será efetuado por meio de ordem bancária emitida em nome do proponente vencedor, para crédito na conta corrente por ele indicada, em moeda corrente nacional, em até 30 (trinta) dias, contados da data da entrada no protocolo desta Prefeitura da Nota Fiscal emitida com base na medição previamente aprovada pela Fiscalização.

PARÁGRAFO PRIMEIRO: As medições serão realizadas a cada 30 dias corridos dos serviços, ou em periodicidade menor, a critério da Administração, sendo considerado o início da contagem do prazo a data de recebimento da ordem de serviço.

PARÁGRAFO SEGUNDO: A contratada deverá dar entrada no boletim de medição dos serviços executados com base no cronograma aprovado vigente, no setor de protocolo da Prefeitura Municipal de Buriticupu/MA, acompanhada da solicitação de pagamento (**Anexo X**), e das certidões negativas de débito junto ao INSS, FGTS, Fazenda Federal e Certidão Negativa de Débitos Trabalhistas e Certidões Negativa de Débitos e da Dívida Ativa Estadual e Municipal, para análise e ateste da Fiscalização, sendo aberto um processo administrativo específico para os pagamentos relativos ao contrato.

PARÁGRAFO TERCEIRO: A aprovação da medição deverá ser efetuada pela Prefeitura de Buriticupu por meio do setor competente no prazo máximo de 5 (cinco) dias a contar da data de entrada no protocolo desta Prefeitura Municipal do boletim de medição dos serviços executados.

PARÁGRAFO QUARTO: Aprovada a medição, a Contratada será convocada para dar entrada no protocolo para juntada aos autos da sua Nota Fiscal em duas vias, que será encaminhada à Secretaria Municipal de Finanças, para que conduza o processo de pagamento.

PARÁGRAFO QUINTO: Além dos documentos exigidos no parágrafo segundo, para a primeira medição dos serviços, deverão ser juntados ainda os seguintes documentos:

- a) Registro do serviço no CREA/MA (anotação de responsabilidade técnica – ART);
- b) Uma cópia do Contrato;
- c) Uma cópia da planilha orçamentária;
- d) Uma cópia da ordem de serviço;

PARÁGRAFO SEXTO: A última medição somente será paga após o recebimento provisório dos serviços objeto desta licitação e contra a apresentação das CNDs do INSS e da Fazenda



ESTADO DO MARANHÃO
PREFEITURA MUNICIPAL DE BURITICUPU/MA
CNPJ Nº 01.612.525/0001-40

Rua São Raimundo, nº 01, CEP: 65.393-000, Centro – Buriticupu/MA

Federal, bem como do Certificado de Regularidade junto ao FGTS e a Certidão Negativa de Débitos Trabalhistas e Certidões Negativa de Débitos e da Dívida Ativa Estadual e Municipal.

PARÁGRAFO SÉTIMO: No valor da nota fiscal, já deverão estar descontadas as eventuais multas e outros descontos decorrentes de retenções de valores previstos no contrato, se for o caso.

PARÁGRAFO OITAVO: Os serviços executados que caracterizarem adiantamento de serviços, em relação ao cronograma físico-financeiro aprovado, não representam direito antecipado de recebimento do CONTRATADO, podendo, no entanto, serem pagos a critério exclusivo da Administração e mediante disponibilidade financeira.

PARÁGRAFO NONO: Nos casos de eventuais atrasos de pagamento, desde que a CONTRATADA não tenha concorrido de alguma forma para tanto, fica convencionado que a taxa de atualização financeira devida pelo CONTRATANTE, entre a data acima referida e a correspondente ao efetivo adimplemento da parcela, terá a aplicação da seguinte fórmula:

$$EM = I \times N \times VP$$

Onde:

EM = Encargos moratórios;

N = Número de dias entre a data prevista para o pagamento e a do efetivo pagamento;

VP = Valor da parcela a ser paga.

I = Índice de atualização financeira = 0,0001644, assim apurado:

$$I = \frac{(TX/100)}{365} \quad I = \frac{(6/100)}{365} \quad I = 0,0001644$$

TX = Percentual da taxa anual = 2%.

PARÁGRAFO DÉCIMO: A atualização financeira prevista nesta cláusula se for o caso, será incluído na fatura/nota fiscal seguinte ao da ocorrência.

PARÁGRAFO DÉCIMO SEGUNDO: Não será aplicada a taxa de atualização financeira prevista no subitem 11.10 acima, quando o atraso de pagamento se der em função de atrasos na liberação dos recursos pelo órgão concedente responsável pela transferência dos recursos financeiros para custeio do objeto da presente licitação.

CLÁUSULA DÉCIMA – DAS ALTERAÇÕES

- Este Contrato poderá se alterar, mediante as devidas justificativas:

a) unilateralmente pela CONTRATANTE quando:

a.1) houver modificação no projeto básico ou das especificações, para melhor adequação técnica aos seus objetivos;

a.2) em decorrência de acréscimo ou supressão quantitativa do seu objeto, nas mesmas condições licitadas, inclusive quanto ao preço, observados os limites previstos na Lei nº. 8.666/93;

b) por acordo das partes, mediante Termo Aditivo, nas demais hipóteses admitidas na Lei



ESTADO DO MARANHÃO
PREFEITURA MUNICIPAL DE BURITICUPU/MA
CNPJ Nº 01.612.525/0001-40

Rua São Raimundo, nº 01, CEP: 65.393-000, Centro – Buriticupu/MA

Federal nº 8.666/1993 e suas alterações.

PARÁGRAFO PRIMEIRO - A supressão poderá, mediante acordo entre as partes, ultrapassar o percentual de 25% (vinte e cinco por cento).

PARÁGRAFO SEGUNDO – O contrato poderá ser prorrogado de acordo com o Art. 57 da Lei Federal nº 8.666/93.

CLÁUSULA DÉCIMA PRIMEIRA – DIREÇÃO DOS SERVIÇOS

PARÁGRAFO ÚNICO: A substituição voluntária de integrante da equipe técnica ou do profissional habilitado residente durante a execução do serviço ora CONTRATADO dependerá de aquiescência da CONTRATANTE quanto ao substituto, presumindo-se esta, a falta de manifestação em contrário, dentro do prazo de 10 (dez) dias da ciência da substituição.

CLÁUSULA DÉCIMA SEGUNDA – FISCALIZAÇÃO

- Sem prejuízo da plena responsabilidade da Contratada, o contrato será fiscalizado pela Prefeitura Municipal de Buriticupu/MA, através de equipe composta de engenheiros, arquitetos e técnicos nomeados pela Autoridade Superior da Prefeitura Municipal, para acompanhar a realização dos serviços.

PARÁGRAFO PRIMEIRO - Durante a vigência deste contrato, o Contratado deve manter preposto, aceito pela Administração, para representá-lo.

PARÁGRAFO SEGUNDO - As atribuições da fiscalização do contrato são aquelas previstas no projeto básico anexo a este edital, além das estabelecidas na legislação em vigor.

PARÁGRAFO TERCEIRO - As decisões e providências que ultrapassarem a competência do Fiscal, deverão ser solicitadas a seus superiores em tempo hábil para a adoção das medidas convenientes.

CLÁUSULA DÉCIMA TERCEIRA – RECEBIMENTO

– O objeto desta licitação será recebido pela Prefeitura Municipal de Buriticupu, através da Fiscalização, em conformidade com o previsto no Art. 73 da Lei nº 8.666/93.

PARÁGRAFO PRIMEIRO – Concluído o serviço, esta será recebida provisoriamente, pelo responsável por seu acompanhamento e fiscalização, mediante termo circunstanciado, assinado pelas partes, em até 15 (quinze) dias da comunicação escrita do Contratado.

PARÁGRAFO SEGUNDO - A FISCALIZAÇÃO poderá recusar o recebimento provisório do serviço, caso haja inconformidades significativas quanto às especificações.

PARÁGRAFO TERCEIRO - No caso de inconformidades que não impeçam o recebimento provisório, estas serão relacionadas em documento anexo ao termo circunstanciado e deverão estar corrigidas até o recebimento definitivo.



ESTADO DO MARANHÃO
PREFEITURA MUNICIPAL DE BURITICUPU/MA
CNPJ Nº 01.612.525/0001-40

Rua São Raimundo, nº 01, CEP: 65.393-000, Centro – Buriticupu/MA

PARÁGRAFO QUARTO - O recebimento definitivo do serviço será efetuado por servidor ou comissão designada pela autoridade competente, mediante termo circunstanciado, assinado pelas partes, após o decurso do prazo de observação, ou vistoria, que será de até 60 (sessenta) dias contados a partir do recebimento provisório, que comprove a adequação do objeto aos termos contratuais, observado o disposto no art. 69 da Lei n.º 8.666/93.

PARÁGRAFO QUINTO - O recebimento, provisório ou definitivo, não eximirá a Contratada da responsabilidade civil pela solidez e segurança do serviço, nem da ético-profissional, pela perfeita execução do contrato.

CLÁUSULA DÉCIMA QUARTA – INADIMPLENTO E SANÇÕES

- A inexecução parcial ou total do objeto deste contrato e a prática de qualquer dos atos indicados na Tabela 1 abaixo, verificado o nexos causal devido à ação ou à omissão da CONTRATADA, relativamente às obrigações contratuais em questão, torna passível a aplicação das sanções previstas na legislação vigente e nesse contrato, observando-se o contraditório e a ampla defesa, conforme listado a seguir:

- a) advertência;
- b) multa;
- c) suspensão temporária de participação em licitação e impedimento de contratar com a Prefeitura Municipal de Buriticupu, Estado do Maranhão, por prazo não superior a 02 (dois) anos;
- d) declaração de inidoneidade para licitar ou contratar com a Administração Pública.

PARÁGRAFO PRIMEIRO: Poderá ser aplicada a sanção de **advertência** nas seguintes condições:

- a) descumprimento parcial das obrigações e responsabilidades assumidas contratualmente, e nas situações que ameacem a qualidade dos serviços, ou a integridade patrimonial ou humana, desde que não caiba a aplicação de sanção mais grave;
- b) outras ocorrências que possam acarretar transtornos ao desenvolvimento dos serviços da Prefeitura Municipal de Buriticupu/MA, a critério do Fiscal do Contrato, desde que não caiba a aplicação de sanção mais grave;
- c) na primeira ocorrência das infrações relacionadas na Tabela 1 abaixo;
- d) a qualquer tempo, se constatado atraso dos serviços de até 5 (cinco) dias, comparando-se o que foi efetivamente executado pela empresa e o cronograma físico financeiro apresentado e aprovado pela FISCALIZAÇÃO.

PARÁGRAFO SEGUNDO: Poderá ser aplicada **multa** nas seguintes condições:

- a) Caso haja a **inexecução parcial do objeto** será aplicada multa de até 10% (dez por cento) sobre o saldo contratual ou R\$ 22.000,00, o que for maior. Para **inexecução total**, a multa aplicada será de até 10% (dez por cento) sobre o valor total do contrato. Para o **atraso**



ESTADO DO MARANHÃO
PREFEITURA MUNICIPAL DE BURITICUPU/MA
CNPJ Nº 01.612.525/0001-40

Rua São Raimundo, nº 01, CEP: 65.393-000, Centro – Buriticupu/MA

injustificado na execução do objeto será aplicada a multa correspondente a R\$ 0,05% (cinco centésimos por cento) por dia de atraso.

PARÁGRAFO TERCEIRO: Poderá ser configurada a **inexecução parcial** do objeto quando:

- Ocorrer atraso injustificado dos serviços por prazo superior a 30 (trinta) dias.
- Ocorrer o descumprimento ou cumprimento irregular de cláusulas contratuais.

PARÁGRAFO QUARTO: Poderá ser configurada a **inexecução total** do objeto quando o adjudicatário se recusar a assinar o contrato ou receber a ordem de serviço e ainda quando houver atraso injustificado para início dos serviços por mais de 30 (trinta) dias após a emissão da ordem de serviço.

PARÁGRAFO QUINTO: Poderá ser configurado **atraso injustificado** na execução dos serviços, quando:

- Ocorrer atraso injustificado dos serviços por prazo superior a 5 (cinco) dias e inferior a 30 (trinta) dias. Após o trigésimo dia de atraso e a critério da Administração, poderá ser considerada inexecução parcial da obrigação assumida, sem prejuízo da rescisão unilateral da avença.
- A CONTRATADA deixar de cumprir quaisquer outros prazos estabelecidos neste edital e no contrato.

PARÁGRAFO SEXTO: Caberá ainda à Contratada, nos casos de reincidência nas infrações previstas na Tabela 1, as multas previstas na Tabela 2 abaixo:

TABELA 1

INFRAÇÃO		GRAU
ITEM	DESCRIÇÃO	
1	Permitir a presença de empregado sem uniforme, mal apresentado, por ocorrência	01
2	Manter funcionário sem qualificação para a execução dos serviços - por ocorrência	01
3	Não cumprir horário estabelecido pelo contrato ou determinado pela FISCALIZAÇÃO - por ocorrência.	01
4	Não cumprir determinação da FISCALIZAÇÃO para controle de acesso de seus funcionários - por ocorrência.	01
5	Executar serviço sem a utilização de equipamentos de proteção individual (EPI), quando necessários - por ocorrência.	02
6	Não iniciar execução de serviço nos prazos estabelecidos pela FISCALIZAÇÃO, observados os limites mínimos estabelecidos pelo contrato – por ocorrência.	02



ESTADO DO MARANHÃO
PREFEITURA MUNICIPAL DE BURITICUPU/MA
CNPJ Nº 01.612.525/0001-40

Rua São Raimundo, nº 01, CEP: 65.393-000, Centro – Buriticupu/MA

7	Executar serviço incompleto, paliativo substitutivo como por caráter permanente, ou deixar de providenciar recomposição complementar - por ocorrência.	02
8	Utilizar material ou mão de obra inadequada na execução dos serviços - por ocorrência.	03
9	Suspender ou interromper, salvo motivo de força maior ou caso fortuito, os serviços contratuais – por ocorrência.	03
10	Reutilizar material, peça ou equipamento sem anuência da FISCALIZAÇÃO - por ocorrência.	03
11	Destruir ou danificar documentos ou bens por culpa ou dolo de seus agentes - por ocorrência.	03
12	Não substituir empregado que tenha conduta inconveniente ou incompatível com suas atribuições – por ocorrência.	03
13	Não refazer serviço rejeitado pela FISCALIZAÇÃO, nos prazos estabelecidos no contrato ou determinado pela FISCALIZAÇÃO - por ocorrência.	04
14	Não manter nos locais de serviço em tempo integral, durante toda a execução do contrato o engenheiro indicado na assinatura do contrato e previamente aprovado pela FISCALIZAÇÃO – por ocorrência.	04
15	Utilizar as dependências da CONTRATANTE para fins diversos do objeto do contrato - por ocorrência.	05
16	Recusar-se a executar serviço ou cumprir determinações da FISCALIZAÇÃO, sem motivo justificado - por ocorrência.	05
17	Permitir situação que crie a possibilidade de causar ou cause dano físico, lesão corporal ou consequências letais - por ocorrência.	06

TABELA 2

GRAU	CORRESPONDÊNCIA
1	R\$ 200,00
2	R\$ 400,00
3	R\$ 500,00
4	R\$ 1.000,00
5	R\$ 3.000,00
6	R\$ 5.000,00

PARÁGRAFO SÉTIMO: O somatório de todas as multas aplicadas ao longo da execução contratual não poderá ultrapassar o percentual de 10% (dez por cento) sobre o valor total do contrato. Atingido este limite, a Administração poderá declarar a inexecução total do contrato.



ESTADO DO MARANHÃO
PREFEITURA MUNICIPAL DE BURITICUPU/MA
CNPJ Nº 01.612.525/0001-40

Rua São Raimundo, nº 01, CEP: 65.393-000, Centro – Buriticupu/MA

PARÁGRAFO OITAVO: Suspensão temporária de participar em licitação e impedimentos de contratar com A Prefeitura Municipal de Buriticupu/MA: A sanção de suspensão do direito de licitar e de contratar com a Prefeitura Municipal de Buriticupu/MA, de que trata o inciso III, art. 87, da Lei n.º 8.666/93, poderá ser aplicada à CONTRATADA, por culpa ou dolo, por até 2 (dois) anos, no caso de inexecução parcial do objeto, conforme previsto no parágrafo Terceiro desta cláusula.

PARÁGRAFO NONO: Declaração de Inidoneidade para licitar ou contratar com a Administração Pública: A sanção de declaração de Inidoneidade para licitar ou contratar com a Administração Pública, prevista no inciso IV, art. 87, da Lei n.º 8.666/93, poderá ser aplicada, dentre outros casos, quando a Contratada:

- a) tiver sofrido condenação definitiva por ter praticado, por meios dolosos, fraude fiscal no recolhimento de quaisquer tributos;
- b) praticar atos ilícitos, visando frustrar os objetivos da licitação;
- c) demonstrar, a qualquer tempo, não possuir idoneidade para licitar ou contratar com a Prefeitura Municipal de Buriticupu/MA, em virtude de atos ilícitos praticados;
- d) reproduzir, divulgar ou utilizar, em benefício próprio ou de terceiros, quaisquer informações de que seus empregados tenham tido conhecimento em razão da execução do contrato, sem consentimento prévio da Prefeitura Municipal de Buriticupu/MA;
- e) ocorrer em ato capitulado como crime pela Lei n.º. 8.666/93, praticado durante o procedimento licitatório, que venha ao conhecimento da CONTRATANTE após a assinatura do contrato;
- f) apresentar, à CONTRATANTE, qualquer documento falso ou falsificado, no todo ou em parte, com o objetivo de participar da licitação ou para comprovar, durante a execução do contrato, a manutenção das condições apresentadas na habilitação;
- g) cometer inexecução total do objeto, conforme previsto no item 12.5 desta cláusula.

PARÁGRAFO DÉCIMO: As sanções de advertência, de suspensão temporária do direito de participar de licitação ou de contratar com a Prefeitura Municipal de Buriticupu, Estado do Maranhão e de declaração de inidoneidade para licitar ou contratar com a Administração Pública poderão ser aplicadas à Contratada juntamente com a de multa.

PARÁGRAFO DÉCIMO PRIMEIRO: O valor da multa, aplicada após o regular processo administrativo, será descontado de pagamentos eventualmente devidos pela Prefeitura Municipal de Buriticupu, Estado do Maranhão à Contratada.

PARÁGRAFO DÉCIMO SEGUNDO: Se o valor do pagamento for insuficiente, fica a Contratada obrigada a recolher a importância devida no prazo de 15 (quinze) dias, a partir da notificação, através de DAM, devendo ser apresentado o comprovante de pagamento a esta Prefeitura, sob pena de cobrança judicial.



ESTADO DO MARANHÃO
PREFEITURA MUNICIPAL DE BURITICUPU/MA
CNPJ Nº 01.612.525/0001-40

Rua São Raimundo, nº 01, CEP: 65.393-000, Centro – Buriticupu/MA

PARÁGRAFO DÉCIMO TERCEIRO: Esgotados os meios administrativos para cobrança do valor devido pela Contratada ao Contratante, esta será encaminhada para inscrição em dívida ativa.

PARÁGRAFO DÉCIMO QUARTO: A aplicação das penalidades será precedida da concessão da oportunidade de contraditório e ampla defesa por parte do adjudicatário, na forma da lei.

CLÁUSULA DÉCIMA QUINTA – DA AMPLA DEFESA

PARÁGRAFO ÚNICO: Na decisão de aplicar qualquer uma dessas penalidades, acima mencionadas, são cabíveis recursos, sem efeito suspensivo:

- a) Representação, do prazo de 02 (dois) dias úteis contados da ciência da decisão;
- b) Recursos para autoridade imediatamente superior, no prazo de 02 (dois) dias úteis, contados da ciência do indeferimento do pedido de reconsideração.

CLÁUSULA DÉCIMA SEXTA – RESCISÃO

- A inexecução, total ou parcial, do contrato poderá ensejar a rescisão, com as consequências contratuais previstas na Lei nº 8666/93.

PARÁGRAFO PRIMEIRO - A rescisão do contrato se dará nos termos dos artigos 79 e 80 da Lei nº 8.666/93.

PARÁGRAFO SEGUNDO - No caso de rescisão provocada por inadimplemento do Contratado, o Contratante poderá além de outras medidas legalmente previstas, reter, cautelarmente, os créditos decorrentes do contrato até o valor dos prejuízos causados à Administração.

PARÁGRAFO TERCEIRO - No procedimento que visa à rescisão do contrato, será assegurado o contraditório e a ampla defesa, sendo que, depois de encerrada a instrução inicial, o Contratado terá o prazo de 5 (cinco) dias úteis para se manifestar e produzir provas, sem prejuízo da possibilidade de o Contratante adotar, motivadamente, providências acauteladoras.

CLÁUSULA DÉCIMA SÉTIMA – DISPOSIÇÕES GERAIS

PARÁGRAFO PRIMEIRO: A CONTRATANTE não admitira quaisquer alterações do termo ou especificações, salvo casos especialíssimos, a seu exclusivo critério, suficientemente justificados e fundamentados com a necessária antecedência, estudo técnico e os devidos registros.

PARÁGRAFO SEGUNDO: A CONTRATADA somente poderá sub empreitar a execução dos Serviços com a prévia concordância da CONTRATANTE ficando, neste caso, solidariamente responsável, perante a CONTRATANTE, pelos serviços ou instalações executadas pelos subempreiteiros e, ainda, pelas consequências dos fatos e atos a eles imputáveis.



ESTADO DO MARANHÃO
PREFEITURA MUNICIPAL DE BURITICUPU/MA
CNPJ Nº 01.612.525/0001-40

Rua São Raimundo, nº 01, CEP: 65.393-000, Centro – Buriticupu/MA

PARÁGRAFO TERCEIRO: Aos contratados de sub empreitadas, incorporar-se-ão, de pleno direito, todas as cláusulas deste instrumento, relativas às responsabilidades e deveres da CONTRATADA para com a CONTRATANTE.

PARÁGRAFO QUARTO: A seu exclusivo critério, a CONTRATANTE poderá autorizar a CONTRATADA, a fazer cessão total ou parcial deste CONTRATO, mediante lavratura do termo de cessão, atendidas, em relação ao concessionário sub-rogado com todos os direitos e obrigações do cedente, decorrentes deste instrumento.

CLÁUSULA DÉCIMA OITAVA – VIGÊNCIA

O presente instrumento terá vigência de 12 (doze) meses, podendo ser alterado/prorrogado mediante termo aditivo.

CLÁUSULA DÉCIMA NONA – DOS ACRÉSCIMOS OU SUPRESSÕES

A CONTRATADA obriga-se a aceitar, nas mesmas condições contratuais, os acréscimos ou supressões que se fizerem necessárias na execução dos serviços, do valor inicial atualizado do contrato, nos termos do art. 65, § 1º da Lei nº 8.666/93.

CLÁUSULA VIGÉSIMA – PUBLICAÇÃO

Este CONTRATO será publicado, em resumo, na Imprensa Oficial, nos termos da Lei nº 8.666 de 21 de junho de 1993.

CLÁUSULA VIGÉSIMA PRIMEIRA – DO REAJUSTE

- Os preços dos serviços, objeto deste contrato, poderão ser reajustados pelo Índice Nacional de Custo da Construção do Mercado (INCC-M), mediante solicitação do CONTRATADO, após o interregno de 1 (um) ano (computadas as eventuais prorrogações) contado da data prevista para apresentação da proposta, ou do orçamento a que essa proposta se referir.

PARÁGRAFO PRIMEIRO: Caso o índice estabelecido para reajustamento venha a ser extinto ou de qualquer forma não possa mais ser utilizado, será adotado em substituição o que vier a ser determinado pela legislação então em vigor.

PARÁGRAFO SEGUNDO: Na ausência de previsão legal quanto ao índice substituto, as partes elegerão novo índice oficial, para reajustamento do preço do valor remanescente.

PARÁGRAFO TERCEIRO: Fica o Contratado obrigado a apresentar memória de cálculo referente ao reajustamento de preços do valor remanescente, sempre que este ocorrer.

CLÁUSULA VIGÉSIMA SEGUNDA – CASOS OMISSOS

Os casos omissos serão resolvidos conforme as disposições da Lei Federal nº 8.666/1993 e suas alterações e demais legislações aplicáveis à espécie.

CLÁUSULA VIGÉSIMA TERCEIRA – FORO

Fica eleito o Foro de Buriticupu/MA, para dirimir as questões oriundas do presente CONTRATO, renunciando as partes, a qualquer outro, por mais privilegiado que seja. E



ESTADO DO MARANHÃO
PREFEITURA MUNICIPAL DE BURITICUPU/MA
CNPJ Nº 01.612.525/0001-40

Rua São Raimundo, nº 01, CEP: 65.393-000, Centro – Buriticupu/MA

assim, por estarem justos e contratados, assinam este CONTRATO em 03 (três) vias de igual teor e forma, para um só efeito.

Buriticupu/MA, xxx de xxxxxxxxxxxxxx de xxxx.

Pela CONTRATANTE:

Secretario Municipal de.....

Pela CONTRATADA

Representante da Empresa



ESTADO DO MARANHÃO
PREFEITURA MUNICIPAL DE BURITICUPU/MA
CNPJ Nº 01.612.525/0001-40
Rua São Raimundo, nº 01, CEP: 65.393-000, Centro – Buriticupu/MA

CONCORRÊNCIA Nº 008/2022
ANEXO IX
(PAPEL TIMBRADO DO LICITANTE)

“MODELO DE COMPOSIÇÃO DO BDI”

A licitante deverá apresentar a composição e o cálculo do BDI, conforme dados abaixo:

OBJETO Contratação de empresa de engenharia especializada, para recuperação de estradas vicinais no Município de Buriticupu/MA, conforme projeto básico em anexo e contrato de repasse nº 915826/2021/MDR/CAIXA.

DESCRIÇÃO	VALORES DE REFERÊNCIA - %			Taxas Adotadas - %
	MÍNIMO	MÁXIMO	MÉDIA	
Risco				
Despesas Financeiras				
Administração Central				
Lucro				
Tributos (soma dos itens abaixo)				
COFINS				
PIS				
ISS (**)(***)				
TOTAL				

Fonte da composição, valores de referência e fórmula do BDI: Acórdão 325/2007 - TCU – Plenário



ESTADO DO MARANHÃO
PREFEITURA MUNICIPAL DE BURITICUPU/MA
CNPJ Nº 01.612.525/0001-40
Rua São Raimundo, nº 01, CEP: 65.393-000, Centro – Buriticupu/MA

CONCORRÊNCIA Nº 008/2022
ANEXO X
(PAPEL TIMBRADO DO LICITANTE)

“COMPOSIÇÃO DOS ENCARGOS SOCIAIS”

SINAPI – SISTEMA NACIONAL DE PESQUISA DE CUSTOS E ÍNDICES DA
CONSTRUÇÃO CIVIL

ENCARGOS SOCIAIS SOBRE PREÇOS DA MÃO DE OBRA HORISTA E MENSALISTA – COM DESONERAÇÃO			
ITEM	DISCRIMINAÇÃO	HORISTA %	MENSALISTA %
GRUPO A			
A1	INSS		
A2	SESI		
A3	SENAI		
A4	INCRA		
A5	SEBRAE		
A6	SALÁRIO EDUCAÇÃO		
A7	SEGURO CONTRA ACIDENTE DE TRABALHO		
A8	FGTS		
A9	SECONCI		
A	TOTAL DOS ENCARGOS SOCIAIS BÁSICOS		
GRUPO B			
B1	REPOUSO SEMANAL REMUNERADO		
B2	FERIADOS		
B3	AUXÍLIO-ENFERMIDADE		
B4	13º SALÁRIO		
B5	LICENÇA-PATERNIDADE		
B6	FALTAS JUSTIFICADAS		
B7	DIAS DE CHUVA		
B8	AUXÍLIO ACIDENTE DE TRABALHO		
B9	FÉRIAS GOZADAS		
B10	SALÁRIO MATERNIDADE		
B	TOTAL DOS ENCARGOS SOCIAIS QUE RECEBEM AS INCIDÊNCIAS DE A		
GRUPO C			
C1	AVISO-PRÉVIO (INDENIZADO)		
C2	AVISO-PRÉVIO (TRABALHADO)		
C3	FÉRIAS (INDENIZADAS)		



ESTADO DO MARANHÃO
PREFEITURA MUNICIPAL DE BURITICUPU/MA
CNPJ Nº 01.612.525/0001-40

Rua São Raimundo, nº 01, CEP: 65.393-000, Centro – Buriticupu/MA

C4	DEPOSITO RESCISÃO SEM JUSTA CAUSA		
C5	INDENIZAÇÃO ADICIONAL		
C	TOTAL DOS ENCARGOS SOCIAIS QUE NÃO RECEBEM AS INCIDÊNCIAS GLOBAIS DE A		
GRUPO D			
D1	REINCIDÊNCIAS DE A SOBRE B		
D2	REINCIDÊNCIAS DE GRUPO A SOBRE AVISO PREVIO TRABALHADO E REINCIDENCIA DO FGTS SOBRE AVISO PREVIO INDENIZADO		
D	TOTAL DAS TAXAS INCIDÊNCIAS E REINCIDÊNCIAS		
	TOTAL (A+B+C+D)		



ESTADO DO MARANHÃO
PREFEITURA MUNICIPAL DE BURITICUPU/MA
CNPJ Nº 01.612.525/0001-40

Rua São Raimundo, nº 01, CEP: 65.393-000, Centro – Buriticupu/MA

CONCORRÊNCIA Nº 008/2022
ANEXO XI

TERMO DE RECEBIMENTO PROVISÓRIO

OBJETO: Contratação de empresa de engenharia especializada, para recuperação de estradas vicinais no Município de Buriticupu/MA, conforme projeto básico em anexo e contrato de repasse nº 915826/2021/MDR/CAIXA.

Processo nº 0809001/2022

CONCORRÊNCIA Nº 008/2022

CONTRATADA: _____

A Prefeitura Municipal de Buriticupu, por meio da SECRETARIA MUNICIPAL DE _____, vem, através do presente Termo, formalizar o TERMO DE RECEBIMENTO PROVISÓRIO da entrega do(s) serviços abaixo relacionados, referente ao Pregão em epígrafe, em cumprimento ao disposto no art. 73 da Lei Federal nº 8.666/93.

A SECRETARIA MUNICIPAL DE _____ (órgão requisitante) recebe os referidos serviços permanentes a fim de proceder avaliação criteriosa, verificando a sua conformidade com as especificações técnicas descritas no Projeto Básico e com a Proposta da Empresa.

E, assim, expede-se este **Termo de Recebimento Provisório** em 03 (três) vias de igual teor e forma, para que produza os legítimos efeitos de direito.

Buriticupu- MA de de .

XXXXXXX

Secretário(a) Municipal de _____

XXXXXX

(servidor ou comissão responsável pelo recebimento)

XXXXXXXXXX

Representante Legal da Empresa



ESTADO DO MARANHÃO
PREFEITURA MUNICIPAL DE BURITICUPU/MA
CNPJ Nº 01.612.525/0001-40
Rua São Raimundo, nº 01, CEP: 65.393-000, Centro – Buriticupu/MA

CONCORRÊNCIA Nº 008/2022
ANEXO XIII

TERMO DE RECEBIMENTO DEFINITIVO

OBJETO: Contratação de empresa de engenharia especializada, para recuperação de estradas vicinais no Município de Buriticupu/MA, conforme projeto básico em anexo e contrato de repasse nº 915826/2021/MDR/CAIXA.

Processo nº 0809001/2022

CONCORRÊNCIA Nº 008/2022

CONTRATADA: _____

A Prefeitura Municipal de Buriticupu/MA, por meio da SECRETARIA MUNICIPAL DE _____, vem, através do presente Termo, formalizar o TERMO DE RECEBIMENTO DEFINITIVO, da entrega do(s) serviços abaixo relacionados, referente ao Pregão em epígrafe, em cumprimento ao disposto no art. 73 da Lei Federal nº 8.666/93.

A SECRETARIA MUNICIPAL DE _____ (órgão requisitante) recebe os referido(s) serviços permanentes a fim de proceder avaliação criteriosa, verificando a sua conformidade com as especificações técnicas descritas no Projeto Básico e com a Proposta da Empresa.

E, assim, expede-se este **Termo de Recebimento Definitivo** em 03 (três) vias de igual teor e forma, para que produza os legítimos efeitos de direito.

Buriticupu- MA de de .

XXXXXXX

Secretário(a) Municipal de _____

XXXXXX

(servidor ou comissão responsável pelo recebimento)

XXXXXXXXXX

Representante Legal da Empresa